

## **SL-D800 Series**

# **Руководство по эксплуатации**

---

---

## Авторские права и торговые марки

Никакая часть этой публикации не может быть воспроизведена, размещена в поисковой системе либо передана в какой-либо форме или каким-либо способом, электронным, механическим, путем ксерокопирования, в записи или каким-либо иным методом без предварительного письменного разрешения компании Seiko Epson Corporation. Информация, содержащаяся в настоящем документе, разработана исключительно для применения к данному принтеру фирмы Epson. Epson не несет ответственности за какое-либо использование данной информации применительно к другим принтерам.

Компания Seiko Epson Corporation и ее филиалы не несут ответственности перед покупателем этого товара либо третьими сторонами за ущерб, убытки, затраты или расходы, понесенные покупателем или третьими сторонами в результате аварии, неправильного использования или злоупотребления данным товаром, либо несанкционированных модификаций, ремонтных работ, изменений данного товара или (за исключением США) невозможности строгого соблюдения рекомендаций компании Seiko Epson Corporation по эксплуатации и техническому обслуживанию.

Компания Seiko Epson Corporation не несет ответственности за любые повреждения или проблемы, возникающие при использовании каких-либо функций или каких-либо расходных материалов, не являющихся оригинальными товарами Epson или товарами, одобренными компанией Seiko Epson Corporation.

Компания Seiko Epson Corporation не несет ответственности за какой-либо ущерб, понесенный в результате электромагнитных помех, возникающих при использовании каких-либо кабелей интерфейса, не являющихся товарами, одобренными компанией Seiko Epson Corporation.

EPSON®, EPSON EXCEED YOUR VISION, EXCEED YOUR VISION и соответствующие логотипы являются торговыми марками или зарегистрированными торговыми марками компании Seiko Epson Corporation.

Microsoft® и Windows® являются зарегистрированными торговыми марками Microsoft Corporation.

Apple®, Macintosh®, Mac OS® и OS X® являются зарегистрированными торговыми марками Apple Inc.

Общее примечание: Другие названия товаров упоминаются в данном документе только в целях идентификации и могут являться торговыми марками их соответствующих владельцев. Epson отказывается от каких-либо прав на эти торговые марки.

©2019 Seiko Epson Corporation. Все права защищены.

## Содержание

### Авторские права и торговые марки

#### Прежде чем приступить к эксплуатации

Обозначения символов. . . . .	5
Снимки экрана в руководстве. . . . .	5
Детали принтера. . . . .	6
Вид спереди. . . . .	6
Вид сзади. . . . .	9
Податчик бумаги. . . . .	10
Блок печатающих головок. . . . .	11
Катушка. . . . .	11
Индикаторы. . . . .	12
Правила техники безопасности. . . . .	14
Обозначения символов и меток. . . . .	14
Примечания по установке. . . . .	15
Примечания по обращению. . . . .	15
Примечания по электропитанию. . . . .	17
Примечания по расходным материалам. . . . .	18
Другие примечания. . . . .	19
Примечания по эксплуатации. . . . .	20
Примечания по обращению с главным блоком. . . . .	20
Примечания по бумаге. . . . .	20
Примечания по картриджам с чернилами . . . . .	22
Утилизация использованных картриджей с чернилами и картриджей обслуживания. . . . .	23
Обзор программного обеспечения. . . . .	23

#### Способы печати

Основные способы печати. . . . .	24
----------------------------------	----

#### Замена бумаги

Процедура замены. . . . .	26
Подготовка к замене бумаги. . . . .	26
Запись уровня бумаги. . . . .	28
Извлечение катушки. . . . .	30
Извлечение рулонной бумаги. . . . .	32
Установка рулонной бумаги. . . . .	33
Крепление катушка. . . . .	34
Изменение параметров бумаги. . . . .	39

#### Выброс бумаги

Лоток для печати (дополнительный). . . . .	43
Жесткий лоток для печати (дополнительный) . . . . .	44
Установка и снятие лотка для печати (дополнительный). . . . .	45
Установка и снятие жесткого лотка для печати (дополнительный). . . . .	47

#### Замена Картриджи для чернил

Проверка уровней чернил. . . . .	49
Проверка с принтера. . . . .	49
Проверка с компьютера. . . . .	50
Процедура замены. . . . .	53

#### Замена картриджа обслуживания

Проверка свободного объема в картридже обслуживания. . . . .	57
Проверка с принтера. . . . .	57
Проверка с компьютера. . . . .	58
Процедура замены. . . . .	60

#### Очистка отсека для бумажных отходов

#### Очистка валика

#### Обслуживание

Средство обслуживания. . . . .	67
Список проверяемых элементов. . . . .	69
Отсек для бумажных отходов. . . . .	69
Вентиляционное отверстие. . . . .	69

#### Устранение неисправностей

При возникновении ошибки. . . . .	70
Звуковой сигнал тревоги и индикаторы. . . . .	70
Сообщения об ошибках (Windows). . . . .	73
Сообщения об ошибках (Mac). . . . .	73
Ошибки и их устранение (Windows). . . . .	74
Ошибки и их устранение (Mac). . . . .	80
Невозможно удалить отображаемую ошибку. . . . .	86

**Содержание**

Замятия бумаги. . . . .	88
Удаление заданий печати. . . . .	89
Замятие бумаги в податчике рулонной бумаги. . . . .	90
Замятие бумаги во внутреннем податчике бумаги. . . . .	96
Проблемы результаты печати. . . . .	102
Проблемы с отрезанием бумаги. . . . .	103
Если не удастся устранить проблему. . . . .	104

**Приложение**

Расходные материалы и дополнительные элементы. . . . .	105
Примечания по перемещению принтера. . . . .	106
Подготовка к перемещению. . . . .	107
После переноса. . . . .	107
Технические характеристики принтера. . . . .	108
Соответствие стандартам и нормативам. . . . .	109
Необходимое пространство. . . . .	110
Информация для потребителя. . . . .	111
Примечания. . . . .	112
Заявление о соответствии FCC. . . . .	112
Только для клиентов в Европе. . . . .	112
Только для клиентов в Турции. . . . .	113
Только для клиентов в Украине. . . . .	113



## Прежде чем приступить к эксплуатации

---

# Прежде чем приступить к эксплуатации

---

## Обозначения символов

 <b>Предупреждение:</b>	Необходимо следовать предупреждениям во избежание серьезных травм.
 <b>Предостережение:</b>	Необходимо следовать предостережениям во избежание повреждения этого устройства или получения травм.
 <b>Важно:</b>	Необходимо соблюдать важные примечания во избежание повреждения данного устройства.
<b>Примечание:</b>	Примечания содержат важную информацию об эксплуатации этого изделия.

## Снимки экрана в руководстве

- Снимки экрана, используемые в этом руководстве, могут отличаться от реального изображения на экране. Экраны также могут отличаться в зависимости от используемой операционной системы и среды использования.
- Если не указано иное, в этом руководстве используются снимки экранов систем Windows 7 и Mac OS X v10.7.

## Прежде чем приступить к эксплуатации

# Детали принтера

## Виж спереди

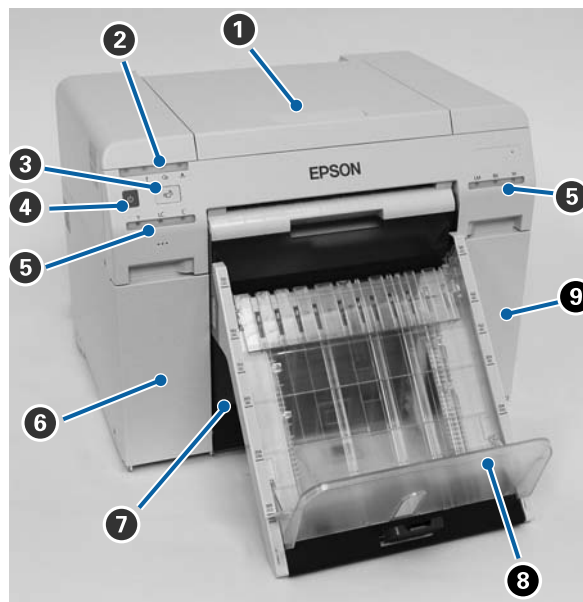
**1 Верхняя крышка**

Откройте при замятии бумаги или для выполнения технического обслуживания.

**2 Световой индикатор состояния**

Этот индикатор обозначает состояние принтера, рабочее, или произошла ошибка.



 [«Индикаторы» на стр. 12](#)

**3  переключатель**

Нажмите, чтобы заменить рулон бумаги. Рулон бумаги будет смотан обратно в положение замены.

 [«Замена бумаги» на стр. 26](#)

**4 Кнопка питания**

Обычно находится во включенном положении (индикатор  горит). При возникновении аварийной ситуации, или если устройство не будет использоваться в течении длительного времени, нажмите кнопку, чтобы выключить принтер (индикатор  перестанет гореть).

**5 Индикатор чернил (оранжевый)**

 [«Индикаторы» на стр. 12](#)

**6 Крышка картриджа (левого)**

## Прежде чем приступить к эксплуатации

Откройте при замене картриджей с чернилами.

 «Замена Картриджи для чернил» на стр. 49

### 7 Отсек для бумажных отходов

Хранение бумажных отходов, обрезанных при печати. Очистите отсек для бумажных отходов при замене бумаги. Необходимо извлечь при загрузке или извлечении бумаги.

 «Очистка отсека для бумажных отходов» на стр. 62

### 8 Лоток для печати (дополнительный)/Жесткий лоток для печати (дополнительный)

Хранение напечатанных листов.

 «Установка и снятие лотка для печати (дополнительный)» на стр. 45

 «Установка и снятие жесткого лотка для печати (дополнительный)» на стр. 47

### 9 Крышка картриджа (правого)

Откройте при замене картриджей с чернилами или картриджа обслуживания.

 «Замена Картриджи для чернил» на стр. 49

 «Замена картриджа обслуживания» на стр. 57

## При снятом отсеке для бумажных отходов и открытой крышке картриджа

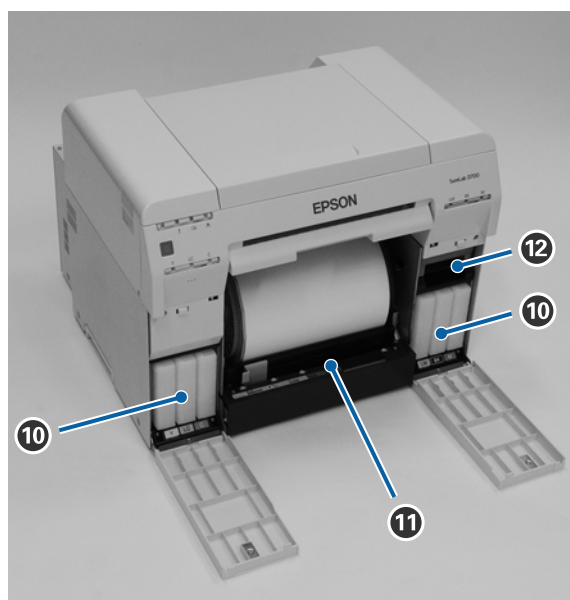

### 10 Картриджи с чернилами

Установка шести картриджей с цветными чернилами.

### 11 Податчик рулонной бумаги

## Прежде чем приступить к эксплуатации

Вдвиньте его вперед при извлечении катушки.

### 12 Картридж для отработанных чернил

Контейнер с отработанными чернилами.

 [«Замена картриджа обслуживания» на стр. 57](#)



## Прежде чем приступить к эксплуатации

### Вид сзади

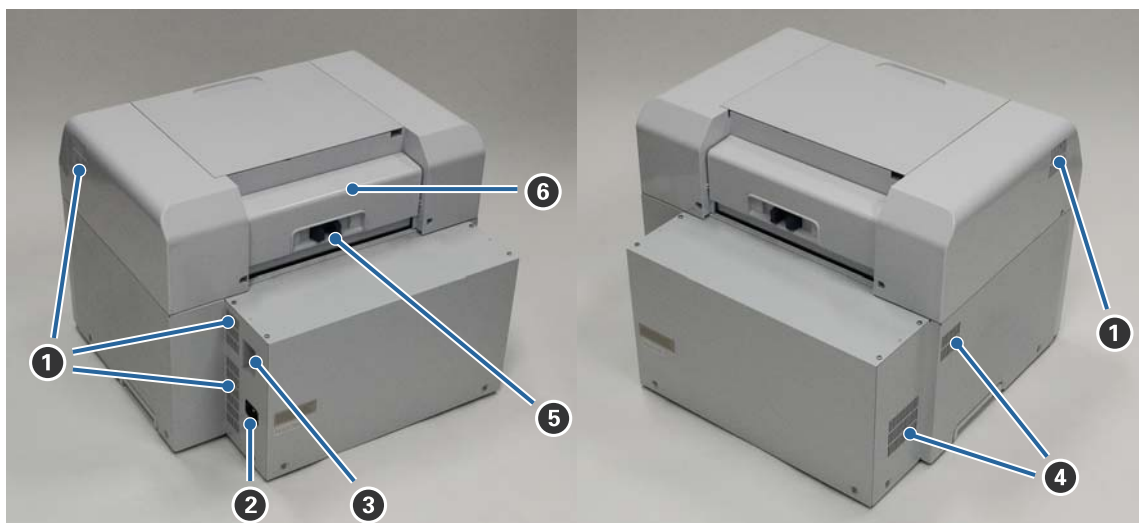

**1 Воздухоотвод**

Вывод воздуха для внутреннего охлаждения принтера.

**2 Разъем переменного тока**

Используйте для подсоединения кабеля питания к принтеру.

**3 USB-порт**

Сюда подключается USB-кабель.

**4 Вентиляционное отверстие**

Забор воздуха для внутреннего охлаждения принтера.

**5 Блокирующий рычаг**

Освобождение защелки задней крышки.

**6 Задняя крышка**

Откройте при замятии бумаги или для выполнения технического обслуживания.

## Прежде чем приступить к эксплуатации

### Податчик бумаги

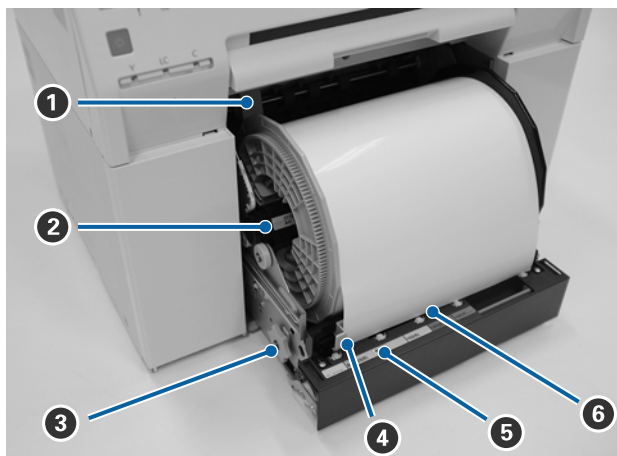

**1 Направляющая внутреннего края**

Соответствует ширине рулонной бумаги.

**2 Катушка**

Служит для загрузки рулонной бумаги.

**3 Рукоятка**

Поворачивайте рукоятку для намотки рулонной бумаги на катушку.

**4 Направляющая переднего края**

Эта направляющая позволяет вставлять бумагу в щель подачи бумаги. Установите направляющую по ширине бумаги.

**5 Индикатор бумаги (синий)**

Обозначает состояние вставки бумаги для податчика рулонной бумаги.

Индикатор горит: бумага правильно вставлена в податчик рулонной бумаги.

Индикатор не горит: бумага не загружена.

**6 Щель подачи бумаги**

Сюда вставляется передний край рулонной бумаги при загрузке.

Прежде чем приступить к эксплуатации

## Блок печатающих головок

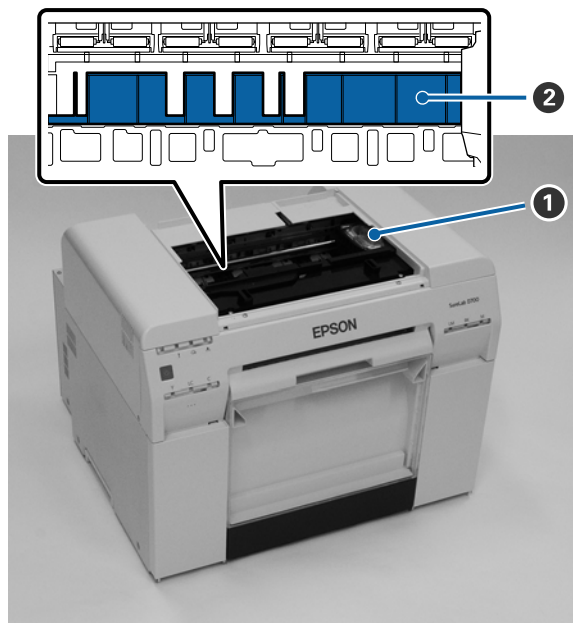

**1 Блок печатающих головок**

Выпрыскивает чернила, передвигаясь вправо-влево для печати. При перемещении блока печатающих головок вручную не прикладывайте чрезмерные усилия. В противном случае можно повредить блок печатающих головок.

**2 Валик**

Очистите валик, если на обратной стороне отпечатанной страницы есть грязь.

 «Очистка валика» на стр. 64

## Катушка

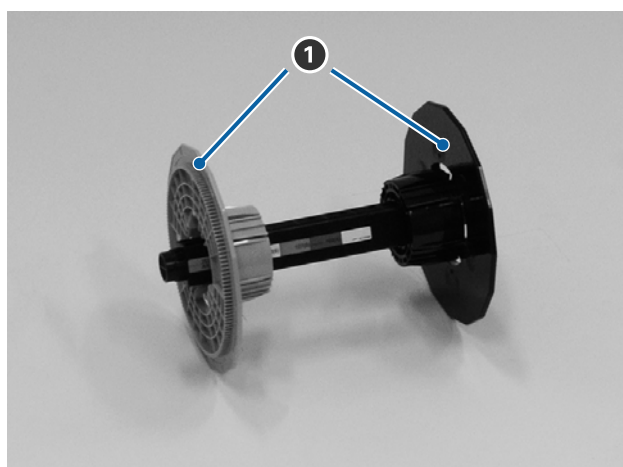

**1 Фланец**

Вставьте по краям гильзы рулонной бумаги справа и слева для закрепления.

## Прежде чем приступить к эксплуатации

### Индикаторы

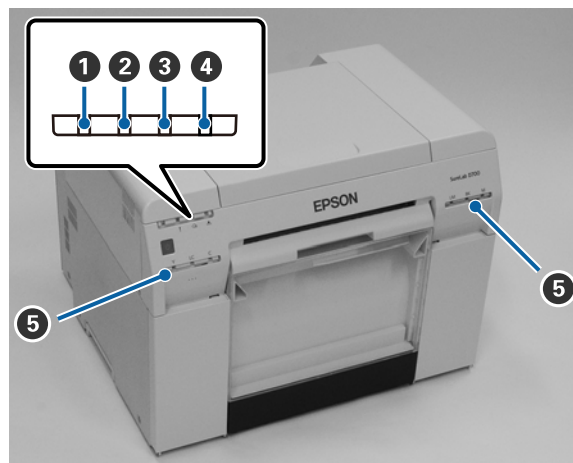

#### 1 индикатор (синий)

Рабочее состояние принтера обозначается горящим или мигающим световым индикатором.

Индикатор горит: Принтер готов к печати.

Индикатор мигает: выполняется печать, инициализация, техническое обслуживание и другие операции принтера.

Индикатор не горит: принтер выключен, и все операции принтера остановлены из-за ошибки.

#### 2 индикатор (оранжевый)

Статус ошибки принтера обозначается горящим световым индикатором.

Индикатор горит: Произошла ошибка, выполняются операции восстановления после ошибки, или произошла ошибка системы печати.

Индикатор не горит: нет ошибок.

#### 3 индикатор (оранжевый)

Обозначает состояние податчика рулонной бумаги.

Индикатор горит: Бумага не загружена в податчик рулонной бумаги или бумага закончилась.

Индикатор мигает: Произошло замятие бумаги.

Индикатор не горит: нет ошибок.

#### 4 индикатор (оранжевый)

## Прежде чем приступить к эксплуатации

Обозначает состояние картриджа обслуживания.

Индикатор горит: печать не может быть выполнена, поскольку в картридже обслуживания недостаточно свободного объема или произошла ошибка из-за того, что картридж обслуживания не был правильно распознан.

 [«Замена картриджа обслуживания» на стр. 57](#)

Индикатор не горит: нет ошибок.

### 5 Индикатор чернил (оранжевый)

Обозначает состояние картриджей с чернилами.

Индикатор горит: выполнение печати невозможно, поскольку горит индикатор, обозначающий, что в картридже недостаточно чернил или произошла ошибка из-за того, что картридж с чернилами не был правильно распознан.

 [«Замена Картриджи для чернил» на стр. 49](#)

Индикатор не горит: нет ошибок.

## Прежде чем приступить к эксплуатации

# Правила техники безопасности

Для безопасного использования этого принтера обязательно прочитайте предоставляемое с ним руководство. Ненадлежащая эксплуатация этого принтера (описание в предоставленном руководстве) может привести к поломке или несчастному случаю. Для разъяснения всех неясных моментов относительно принтера всегда держите это руководство под рукой.

## Обозначения символов и меток

На этом изделии Epson символы используются для обеспечения безопасности и надлежащего использования, а также для предотвращения рисков для клиентов и других лиц и повреждения имущества.

Значение символов приведено ниже. Перед началом использования изделия хорошо изучите значение символов на нем.

### **Предупреждение:**

Символ указывает на то, что невыполнение данной рекомендации может привести к серьезной травме или даже к летальному исходу из-за неправильной эксплуатации.

### **Предостережение:**



Символ указывает на то, что невыполнении данной рекомендации может привести к серьезной травме или повреждению имущества из-за неправильной эксплуатации.

	Указывает на то, что здесь возможно застревание руки.		Указывает на то, что принтер не должен намокать.
	Указывает запрещенные действия.		Указывает на пункты (инструкции/операции), которые необходимо выполнить.
	Указывает, что разборка запрещена.		Указывает, что необходимо отсоединить штепсельную вилку.
	Указывает на то, что нельзя касаться принтера мокрыми руками.		Указывает, что принтер должен быть заземлен.
	Указывает на то, что нельзя касаться определенных мест.		Режим ожидания
	Переменный ток		







## Прежде чем приступить к эксплуатации

### Примечания по установке

#### Предупреждение



	<p>Не закрывайте вентиляционные отверстия принтера.</p> <p>Если перекрыть вентиляционные отверстия, внутренняя температура повысится, что может привести к пожару.</p> <p>Не закрывайте тканью или другими материалами, и не устанавливайте в месте с недостаточной вентиляцией.</p> <p>Также обязательно выбирайте место для установки принтера в соответствии с рекомендациями из руководства.</p> <p> <a href="#">«Необходимое пространство» на стр. 110</a></p>
---	--

#### Предостережение







	<p>Не устанавливайте и не храните принтер в шатком положении или в месте, где возможна вибрация от другого оборудования.</p> <p>В противном случае можно получить травму.</p>
	<p>Не устанавливайте в задымленных или запыленных местах, местах с повышенной влажностью или там, где устройство может намокнуть.</p> <p>Это может привести к поражению электрическим током или возникновению пожара.</p>
	<p>При поднятии этого принтера используйте верную позу.</p> <p>Использование неверной позы может привести к получению травмы.</p>
	<p>При поднятии принтера беритесь за него так, как указано в руководстве.</p> <p>В противном случае принтер может упасть, что может привести к зажиманию пальцев и получению травмы.</p> <p>Дальнейшую информацию о поднятии принтера см. ниже.</p> <p> Руководство по установке</p>
	<p>Если принтер установлен на подставку с роликами (колесиками), проверьте, чтобы последние были закреплены на месте, и подставка не могла сдвинуться при выполнении работ.</p> <p>Неожиданное перемещение подставки во время выполнения работ может привести к травмам.</p>

### Примечания по обращению





#### Предупреждение

	<p>Не используйте рядом с летучими веществами, такими как спирт или разбавитель, также не используйте рядом с открытым огнем.</p> <p>Это может привести к поражению электрическим током или возникновению пожара.</p>
	<p>Не используйте принтер при выделении дыма или при наличии каких-либо странных запахов или шумов.</p> <p>Это может привести к поражению электрическим током или возникновению пожара.</p> <p>При возникновении аварийного состояния немедленно выключите принтер, выньте вилку из электрической розетки и обратитесь к местному дилеру.</p>

**Прежде чем приступить к эксплуатации****⚠ Предупреждение**



	<p>Не используйте при попадании посторонних веществ, воды или других жидкостей внутрь принтера. Это может привести к поражению электрическим током или возникновению пожара.</p> <p>Немедленно выключите принтер, выньте вилку из электрической розетки и обратитесь к местному дилеру.</p>
	<p>Разбирать принтер можно только в случаях, специально указанных в руководстве.</p>
	<p>Самостоятельный ремонт очень опасен и запрещен.</p>
	<p>Не используйте принтер в местах, где возможно присутствие в воздухе легковоспламеняющегося, взрывоопасного газа и других подобных веществ. Также не используйте внутри или рядом с принтером аэрозоли, содержащие легковоспламеняющийся газ.</p> <p>Это может привести к возникновению пожара.</p>
	<p>Не выполняйте никаких операций с проводами помимо описанных в руководстве.</p> <p>Это может привести к возникновению пожара. Также это может привести к повреждению другого подсоединенного оборудования.</p>
	<p>Не касайтесь каких-либо иных деталей принтера помимо соответствующим образом оговоренных в руководстве.</p> <p>Это может привести к поражению электрическим током, ожогам или травме.</p>
	<p>Не вставляйте и не бросайте какие-либо металлические или легковоспламеняющиеся предметы в принтер через отверстия.</p> <p>Это может привести к поражению электрическим током или возникновению пожара.</p>

**⚠ Предостережение**









	<p>Не вставляйте на принтер и не размещайте на нем тяжелые предметы.</p> <p>Его падение или соскальзывание может привести к травме.</p>
	<p>При подсоединении кабелей или дополнительных принадлежностей убедитесь, что они установлены в правильном направлении и точно выполняйте операции.</p> <p>В противном случае возможны возгорание или травмы. Правильно подключайте кабели или дополнительные принадлежности, следуя инструкциям в руководстве.</p>
	<p>При перемещении принтера отключите питание, выньте вилку из электрической розетки и отсоедините все провода.</p> <p>Повреждение кабеля или других деталей может привести к поражению электрическим током или возникновению пожара.</p>
	<p>При включенном принтере или при выполнении печати не касайтесь пальцами места возле ролика бумаги.</p> <p>Ваши пальцы может затянуть в ролик бумаги, что приведет к травме. Извлекайте бумагу только после ее полного выброса.</p>
	<p>При хранении или транспортировке принтера не наклоняйте на него, не ставьте на бок или нижней частью вверх.</p> <p>Возможна утечка чернил.</p>



**Прежде чем приступить к эксплуатации**

 <b>Предостережение</b>	
	При открытии и закрытии крышек не беритесь за места, где они соединяются с корпусом принтера. Застревание пальцев или рук может привести к травме.
	При перемещении податчика рулонной бумаги вовнутрь или наружу держитесь за рукоятку. Помещение рук в другие компоненты принтера может привести к повреждению боковых частей руки или пальцев.

**Примечания по электропитанию**

 <b>Предупреждение</b>	
	Не используйте тип электропитания, отличный от указанного на наклейке. Это может привести к поражению электрическим током или возникновению пожара.
	Не используйте штепсельную вилку, на которой имеются посторонние вещества, например, пыль. Это может привести к поражению электрическим током или возникновению пожара.
	Ножи штепсельной вилки должны быть полностью вставлены в электрическую розетку. Это может привести к поражению электрическим током или возникновению пожара.
	Не используйте поврежденный кабель питания. Это может привести к поражению электрическим током или возникновению пожара. Если кабель питания поврежден, обратитесь к местному дилеру. Во избежание повреждения кабеля питания соблюдайте следующие правила. <ul style="list-style-type: none"> <li><input type="checkbox"/> Не модифицируйте кабель питания.</li> <li><input type="checkbox"/> Не ставьте тяжелые предметы на кабель питания.</li> <li><input type="checkbox"/> Не растягивайте, не перекручивайте и не тяните кабель питания.</li> <li><input type="checkbox"/> Кабель питания не должен находиться рядом с нагревательными приборами.</li> </ul>
	Не вставляйте и не вынимайте кабель питания мокрыми руками. Это может привести к поражению электрическим током.
	Запрещается последовательно подключать кабель питания. Это может вызвать перегрев и привести к возгоранию. Питание должно подаваться напрямую от электрической розетки.
	Время от времени отсоединяйте кабель питания и очищайте на вилке базу и место между ее ножами. Если кабель питания остается подсоединенным в течение длительного времени, по краям вилки может скопиться пыль, что может привести к короткому замыканию и возникновению пожара.
	При отсоединении кабеля питания из электрической розетки беритесь за корпус вилки, а не за кабель. Это может привести к повреждению кабеля или деформации вилки, поражению электрическим током или возникновению пожара.

**Прежде чем приступить к эксплуатации****⚠ Предупреждение**

	<p>Для защиты от случайных коротких замыканий убедитесь, что принтер заземлен.</p> <p>Использование незаземленного принтера может привести к поражению электрическим током или возникновению пожара. Заземляющий провод для кабеля питания необходимо подсоединить к одному из следующих мест.</p> <ul style="list-style-type: none"> <li><input type="checkbox"/> К клемме для заземления на электрической розетке</li> <li><input type="checkbox"/> Медный провод или иной подобный объект, вкопанный под землю не менее чем на 65 см.</li> <li><input type="checkbox"/> Заземленная клемма для заземления</li> </ul> <p>При подсоединении или отсоединении заземляющего провода штепсельная вилка должна быть извлечена из электрической розетки. Проверьте заземление используемой электрической розетки. Если вы не можете обеспечить заземление, обратитесь к местному дилеру.</p>
	<p>Не подключайте провод заземления к следующим объектам:</p> <ul style="list-style-type: none"> <li><input type="checkbox"/> газовые трубы (они могут воспламениться и вызвать взрыв);</li> <li><input type="checkbox"/> заземляющие провода телефонов или молниеотводов (опасность в возможном возникновении огромного выброса электрического тока при ударе молнии);</li> <li><input type="checkbox"/> водные трубы или краны (заземление невозможно при наличии пластмассы в трубах).</li> </ul>

**⚠ Предостережение**

	<p>Если принтер не используется длительное время, в целях безопасности вынимайте вилку из электрической розетки.</p>
--	--

**Примечания по расходным материалам****⚠ Предостережение**

	<p>Если чернила попали на кожу, в глаза или в рот, обработайте место попадания следующим образом:</p> <ul style="list-style-type: none"> <li><input type="checkbox"/> при попадании чернил на кожу немедленно промойте ее мыльной водой;</li> <li><input type="checkbox"/> при попадании чернил в глаза немедленно промойте водой. Не соблюдение этих мер предосторожности может привести к воспалению глаз или легкому раздражению. При возникновении какой-либо патологии немедленно обратитесь к врачу.</li> <li><input type="checkbox"/> При попадании чернил в рот немедленно обратитесь к врачу.</li> </ul>
	<p>Не разбирайте картриджи с чернилами и картридж обслуживания.</p> <p>Чернила из разобранного картриджа могут попасть в глаза или на кожу.</p>
	<p>Не встряхивайте картриджи с чернилами слишком сильно.</p> <p>Если сильно потрясти картридж, из него могут начать вытекать чернила.</p>
	<p>Не проводите руками по краям листов печатной бумаги.</p> <p>Края листов тонкие и острые, и могут порезать.</p>
	<p>Храните картриджи с чернилами и картридж обслуживания в недоступном для детей месте.</p>

## Прежде чем приступить к эксплуатации

---

### Другие примечания

- Убедитесь, что кабель питания соответствует стандартам безопасности того региона, в котором вы планируете его использовать.
- Подключайте все оборудование к хорошо заземленным розеткам.
- Не помещайте руки внутрь этого изделия и не касайтесь головки принтера во время печати.
- Не помещайте руки внутрь этого изделия и не касайтесь белого плоского кабеля во время печати.

**Прежде чем приступить к эксплуатации**

## Примечания по эксплуатации

---

### Примечания по обращению с главным блоком

- Не меняйте резко температуру в помещении, где установлен этот принтер. При резкой смене температуры внутри принтера могут образоваться капли воды (конденсат), что неблагоприятно повлияет на его работу.
- Принтер следует использовать в среде с температурой от 10 до 35 °C и влажностью от 20 до 80%. При установке принтера в системном стативе убедитесь, что среда статив находится в пределах этих значений.
- Не ставьте на принтер какие-либо сосуды с водой, например, вазы или чашки. Попадание воды внутрь принтера может привести к его поломке. Также не ставьте на принтер тяжелые предметы.
- Принтер имеет несколько вентиляционных отверстий. Вентиляционные отверстия обеспечивают поступление воздуха в принтер и выход воздуха из него. Не перекрывайте эти вентиляционные отверстия, размещая рядом с ними какие-либо предметы или закрывая их листами бумаги.
- Не используйте принадлежности этого принтера для других устройств.
- Если крышки принтера открыты во время печати, срабатывает устройство безопасности, и печать автоматически останавливается. Не выключайте принтер в этом состоянии. Это может привести к высыханию сопел печатающих головок и снижению качества печати.
- В зависимости от производительности используемого компьютера печать принтера временно приостанавливается, однако это не является неисправностью.
- Если принтер не будет использоваться в течении длительного времени, не снимайте картриджи с чернилами и картридж обслуживания.
- Не оставляйте принтер более чем на три дня в состоянии, при котором питание отключено из-за отключения электроэнергии и подобных причин. Бумага может скрутиться, что вызовет снижение производительности принтера.
- При транспортировке принтера обратитесь в нашу службу технической поддержки.

---

### Примечания по бумаге

#### Примечания по обращению

Используйте бумагу, рекомендованную нашей компанией.

При обращении с бумагой имейте в виду следующее.

- Не сгибайте бумагу и не царапайте поверхность печатной стороны.
- Не касайтесь печатной стороны бумаги. Влага и жир на руках могут неблагоприятно повлиять на качество печати.
- Держите бумагу за края. Рекомендуется одевать хлопковые перчатки.
- Не выбрасывайте упаковку от бумаги, т.к. ее можно использовать для хранения бумаги.

### **Прежде чем приступить к эксплуатации**

- Не мочите бумагу.
- Не используйте измятую, вытертую, порванную или грязную бумагу.
- Если в принтере некоторое время находится бумага, ее передний край может завернуться, что приведет к снижению качества печати. Рекомендуется извлекать бумагу из принтера, если он не используется.

## Прежде чем приступить к эксплуатации

### Примечания по хранению

Храните запечатанную или вскрытую бумагу в среде без попадания прямых солнечных лучей и с соблюдением следующих условий. Если бумага не используется после вскрытия, снимите ее с катушки и скрутите перед тем, как убрать на хранение.

### Примечания по печати

Убедитесь, что передний край бумаги расположен перпендикулярно длинной стороне и отрезан по прямой линии.

### Хранение и выставление напечатанных листов

- Не проводите руками и не царапайте печатную сторону.
- Избегайте мест с высокой температурой, высокой влажностью, попаданием прямых солнечных лучей, и храните напечатанные листы в темном месте.
- Не допускайте выставления напечатанных листов на открытый воздух и под прямые солнечные лучи. Это может ускорить потерю цветов.
- При выставлении напечатанных листов внутри помещения мы рекомендуем хранить их в рамках, например под стеклом. Это позволит выставлять надолго сохранить качество напечатанных листов.

---

### Примечания по картриджам с чернилами

- При попадании картриджей для чернил из холодного места в теплое перед использованием выдерживайте их при комнатной температуре более четырех часов.
- Мы рекомендуем хранить картриджи с чернилами в прохладном месте и использовать до окончания срока годности, указанного на упаковке. Кроме того, картриджи с чернилами следует использовать в течение шести месяцев после открытия.
- Не касайтесь отверстия подачи чернил на картридже с чернилами и окружающей области. Могут начать вытекать чернила.
- Уровень чернил и другие данные хранятся на микросхеме, что позволяет использовать картриджи после снятия и замены.
- Правильно храните извлеченный картридж с чернилами, чтобы грязь не попадала в отверстие подачи чернил. Отверстие подачи чернил имеет клапан, поэтому нет необходимости использовать колпачок.
- Возле отверстия подачи чернил извлеченных картриджей с чернилами могут быть чернила, поэтому при извлечении картриджей проявляйте осторожность, чтобы чернила не попали на окружающее пространство.
- Не касайтесь зеленой части (интегральная схема) на картриджах с чернилами. Это может помешать нормальной работе и печати.
- Не бросайте картриджи с чернилами и не стучите ими по твердым предметам – из картриджа могут начать вытекать чернила.

## Прежде чем приступить к эксплуатации

- ❑ Даже если печать не выполняется, принтер расходует чернила со всех картриджей на очистку головок и другие операции по техническому обслуживанию для поддержания печатающих головок в хорошем состоянии.
- ❑ Несмотря на то, что картриджи для чернил могут содержать переработанные материалы, это не влияет на функции или производительность принтера.
- ❑ Не оставляйте принтер без установленных картриджей для чернил. Чернила в принтере могут высохнуть, что не позволит печатать. Если принтер не используется, во всех слотах должны быть установлены картриджи с чернилами.
- ❑ Устанавливайте картриджи с чернилами во все слоты. Печать невозможна, если какой-либо из слотов пустой.
- ❑ С целью сохранения качества головки принтер перестает печатать до полного израсходования картриджей для чернил; поэтому в картриджах остается некоторое количество неизрасходованных чернил.
- ❑ Не разбирайте и не модифицируйте картриджи для чернил. Это может помешать надлежащей печати.



---

## Утилизация использованных картриджей с чернилами и картриджей обслуживания

Утилизация расходных материалов и дополнительных деталей осуществляется в соответствие с местным законодательством и постановлениям, например, компании по переработке промышленных отходов.

## Обзор программного обеспечения

Для использования принтера необходимо установить на компьютере драйвер принтера.

Название программного обеспечения	Сводка
Драйвер принтера	<p>Это программное обеспечение позволяет выполнять печать с помощью инструкций печати из другого приложения.</p> <p> "Руководство по использованию драйвера принтера"</p>
Средство обслуживания	<p>Это программное обеспечение позволяет выполнять операции настройки и обслуживания, такие как проверка состояния принтера, установка параметров, очистка головки и другие. Это средство устанавливается вместе с драйвером принтера.</p> <p> "Руководство по использованию средства обслуживания"</p>

---

# Способы печати

---

## Основные способы печати

Откройте экран драйвера принтера на подключенном компьютере и установите параметры, такие как Paper Type (Тип бумаги) и Paper Size (Размер бумаги).

Более подробные сведения о драйвере принтера см. в документе "Руководство по использованию драйвера принтера".

**1**

Загрузите бумагу в принтер.

 [«Замена бумаги» на стр. 26](#)

**2**

Откройте окно печати в используемом приложении.

Откройте **Print (Печать)** (или **Print... (Печать...)** и т.д.) в меню **File (Файл)**.

Действия могут различаться в зависимости от используемого программного приложения. Подробные сведения см. в руководстве, предоставляемым вместе с приложением.

**3**

Откройте экран драйвера принтера с экрана печати приложения.

В Windows выберите принтер, затем щелкните **Print Settings (Параметры печати)** (или **Detailed Settings (Подробные параметры)** или **Properties (Свойства)**).

В Mac выберите принтер, затем выберите **Print Settings (Настройки печати)** в списке. В стандартном ПО macOS Sierra эту настройку выбрать нельзя.



## Способы печати

**4** Установите необходимые параметры.

**Paper Type (Тип бумаги):** Установка используемой бумаги.

**Image Quality (Качество изображения)** (качество печати): обычно устанавливается параметр **Standard (Стандартное)**. Для печати с использованием высокого качества изображения установите параметр **High Image Quality (Высокое качество изображения)**. Для выполнения быстрой печати установите **High Speed (Высокая скорость)**.

**Paper Size (Размер бумаги):** Установите размер бумаги для печати.

Windows:

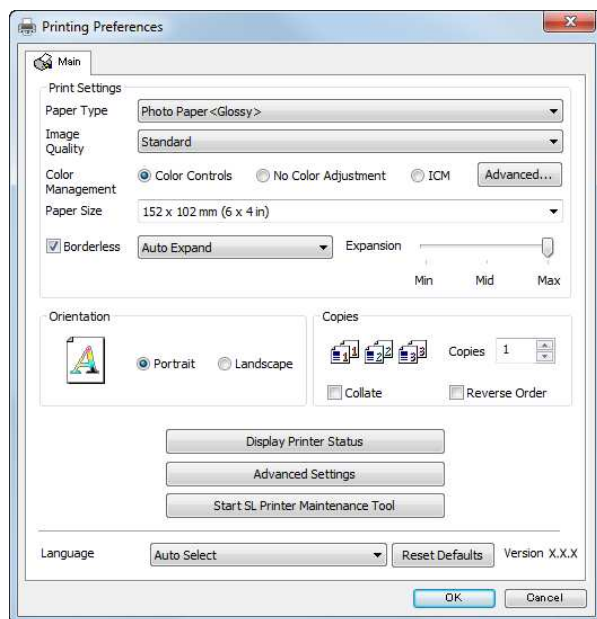

Mac:

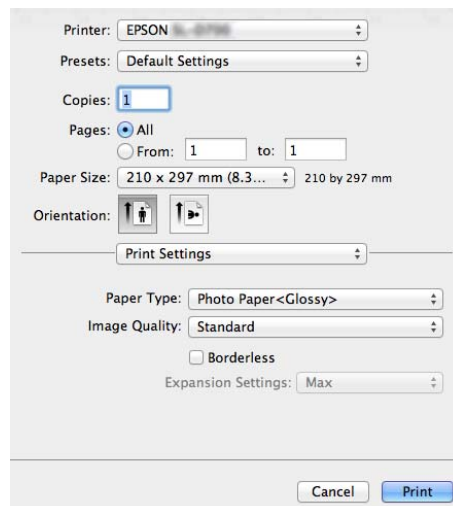

Объяснения всех пунктов см. в документе "Руководство по использованию драйвера принтера".

**5** По завершении установки параметров нажмите **ОК**.

**6** На экране печати приложения щелкните **Print (Печать)** (или **Print... (Печать...)** и т.д.), чтобы начать печать.

# Замена бумаги



В этом разделе описывается порядок извлечения бумаги из податчика рулонной бумаги и загрузки новой бумаги.

## Важно:

Убедитесь, что параметр Paper Type (Тип бумаги) в средстве обслуживания соответствует загруженной бумаге. Измените параметр Paper Type (Тип бумаги) сразу после замены бумаги.

 [«Изменение параметров бумаги» на стр. 39](#)

## Примечание:

- Если передний край бумаги неровный, отрежьте его по прямой линии ножницами, а затем загрузите.
- Поддерживаемые типы бумаги см. в следующем разделе.  
 [«Технические характеристики принтера» на стр. 108](#)
- Следующие условия необходимы при замене бумаги бумагой такого же типа и такой же шириной.
  - Перед заменой запишите текущий уровень бумаги.
  - Уровень бумаги после замены устанавливается средством обслуживания.
 Если уровень бумаги установлен неправильно, может отображаться неверный уровень.  
 [«Изменение параметров бумаги» на стр. 39](#)
- В податчик рулонной бумаги можно загрузить бумагу шириной от 102 до 210 мм.

## Процедура замены

### Подготовка к замене бумаги

Подготовьте следующие предметы.

Подготовленный предмет	Пояснение
Новую бумагу для загрузки	-
Ткань или виниловая материя	Положите на место загрузки/извлечения катушки, чтобы не запачкать бумагу.
Мягкую ткань	Перед установкой очистите края бумаги.
Перчатки	Оденьте при работе с бумагой, чтобы не испачкать ее.

Замените бумагу в следующем порядке. Выполните действия для каждой процедуры.

- [«Запись уровня бумаги» на стр. 28](#)
- [«Извлечение катушки» на стр. 30](#)

## Замена бумаги

- ❑ «Извлечение рулонной бумаги» на стр. 32
- ❑ «Установка рулонной бумаги» на стр. 33
- ❑ «Крепление катушка» на стр. 34
- ❑ «Изменение параметров бумаги» на стр. 39

## Замена бумаги

### Запись уровня бумаги

При необходимости до замены бумаги запишите ее уровень.

#### Windows

**1** Откройте экран драйвера Main (Главный).

 «Основные способы печати» на стр. 24

**2** Щелкните **Display Printer Status (Отобразить состояние принтера)**.

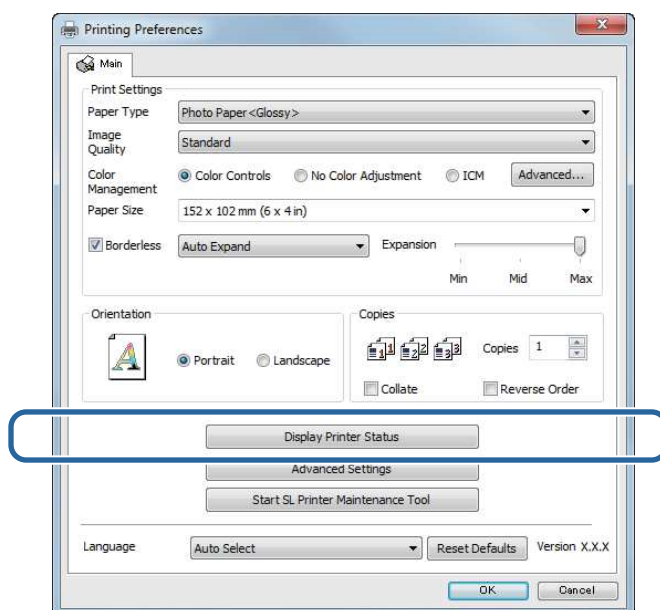

**3** Запишите Paper Level (Уровень бумаги) в разделе Paper Setup from Printer (Настройка бумаги из принтера).

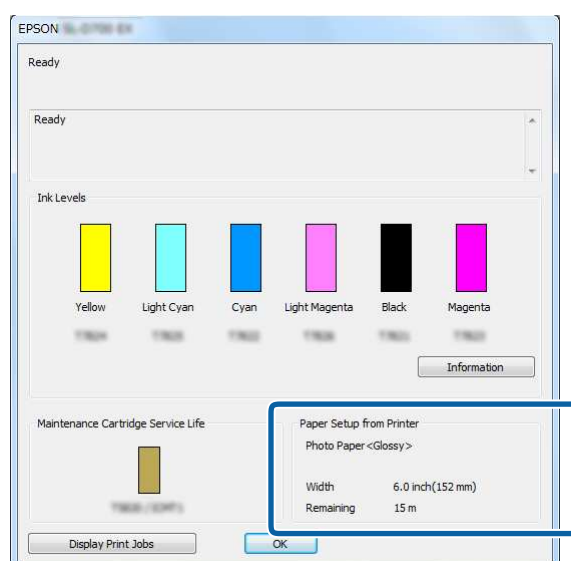

## Замена бумаги

### Mac

- 1 Запустите средство обслуживания  
Информацию о запуске средства обслуживания см. ниже.  
[☞ «Сообщения об ошибках \(Mac\)» на стр. 73](#)

- 2 Щелкните **Printer Window (Окно принтера)** на главном экране.

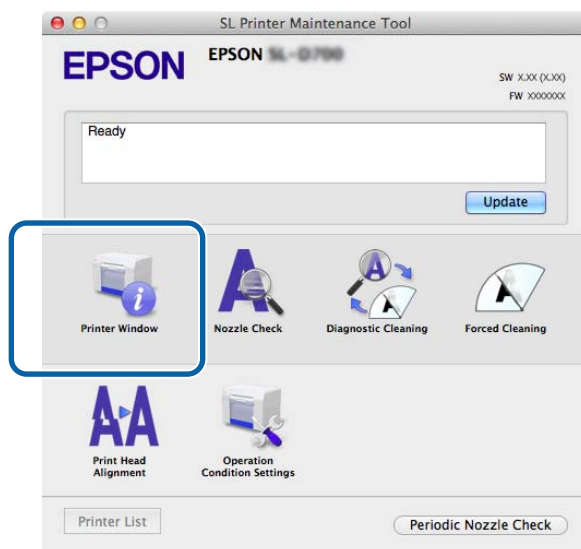

Появится экран **Printer Window (Окно принтера)**.

- 3 Запишите Paper Level (Уровень бумаги) в разделе Paper Setup from Printer (Настройка бумаги из принтера).

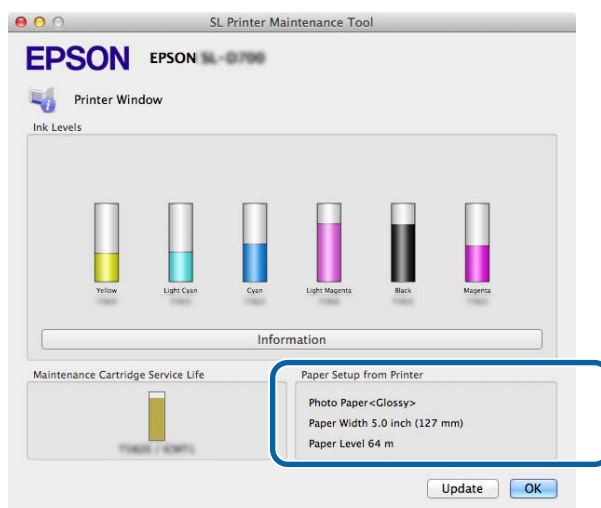

## Замена бумаги

## Извлечение катушки

**!** **Важно:**

Если горит индикатор , и бумага извлечена из щели подачи бумаги, оставшаяся бумага отсутствует. Вытяните бумагу из щели подачи бумаги.



1

Убедитесь, что горит индикатор принтера .

Если индикатор  мигает, принтер выполняет операцию. Дождитесь остановки всех операций.

**!** **Важно:**

Перед заменой бумаги убедитесь, что питание включено.

2

Нажмите переключатель  и дождитесь загорания индикатора .

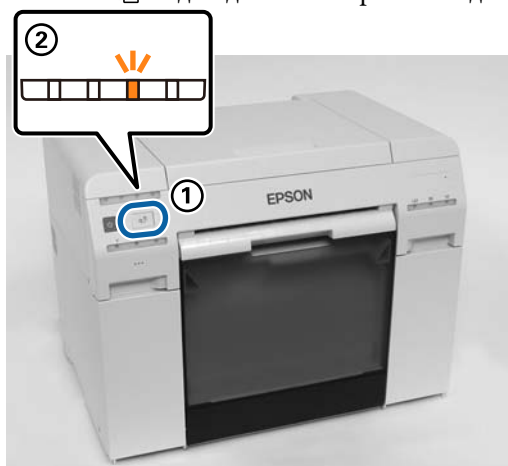

3

Снимите отсек для бумажных отходов и извлеките отходы.

 [«Очистка отсека для бумажных отходов» на стр. 62](#)

## Замена бумаги

4

Возьмитесь за рукоятку, освободить защелку, затем вытяните податчик рулонной бумаги.

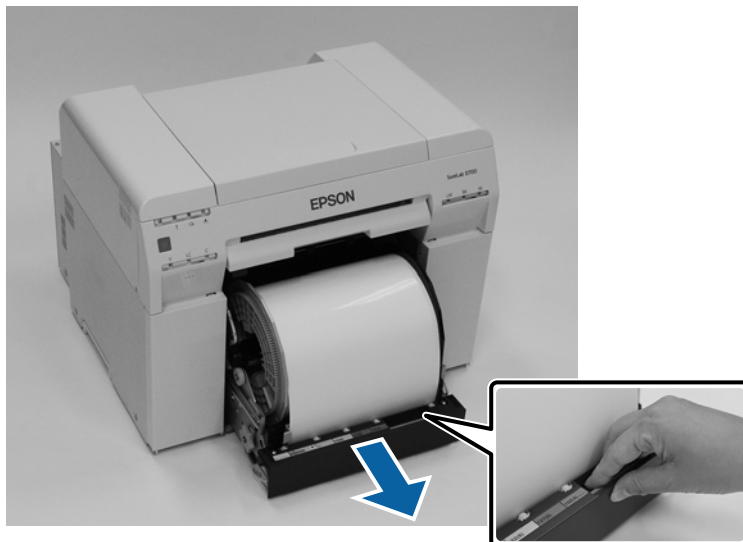

**!** **Важно:**

Если по каким-либо причинам не удастся снять податчик рулонной бумаги, не пытайтесь вытянуть его с силой. Внутри может оставаться замятая бумага. Если передние и задние компоненты принтера доступны, извлеките бумагу, следуя процедуре в разделе "Замятие бумаги во внутреннем податчике бумаги".

 «Замятие бумаги во внутреннем податчике бумаги» на стр. 96

Если передние или задние компоненты принтера недоступны, обратитесь к локальному дилеру.

5

Снимите катушку.

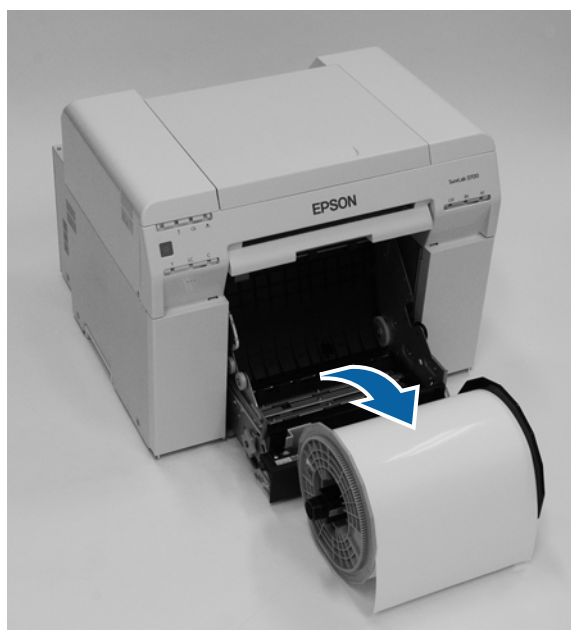

## Замена бумаги

### Извлечение рулонной бумаги

- 1 Поставьте катушку на плоскую поверхность и снимите верхний фланец.

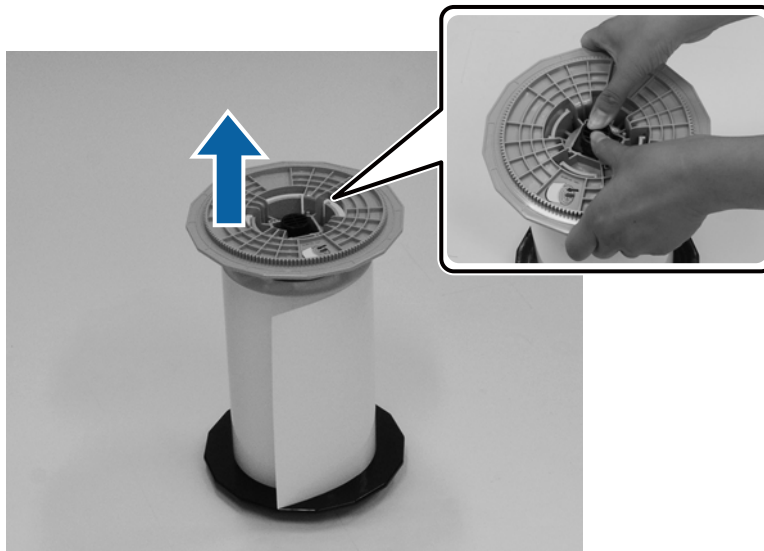

- 2 Снимите бумагу.

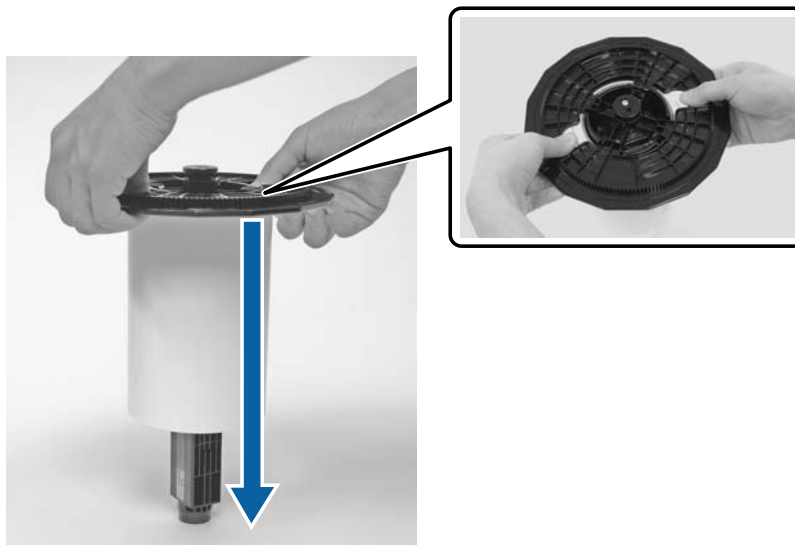

**Примечание:**

После осторожной намотки бумаги поместите ее в контейнер для бумаги (приобретается отдельно) или в собственную упаковку для хранения и храните ее в коробке.



## Замена бумаги

### Установка рулонной бумаги

- 1 Распечатайте новую бумагу, и поставьте рулон на плоскую поверхность. Несколько раз протрите край бумаги мягкой тканью, чтобы удалить всю грязь, такую как бумажная пыль.

Поставьте бумагу так с направлением намотки против часовой стрелки, если смотреть сверху.



- 2 Переверните бумагу, затем поместите ее на катушку.

Поместите гильзу на катушку направлением намотки бумаги по часовой стрелке, если смотреть сверху.

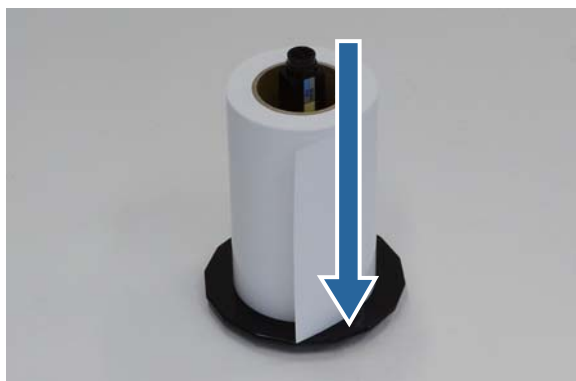

- 3 Несколько раз протрите край бумаги мягкой тканью, чтобы удалить всю грязь, такую как бумажная пыль.



## Замена бумаги

- 4 Установите фланец на вал катушки, чтобы гильза рулонной бумаги надежно держалась между верхним и нижним фланцами.

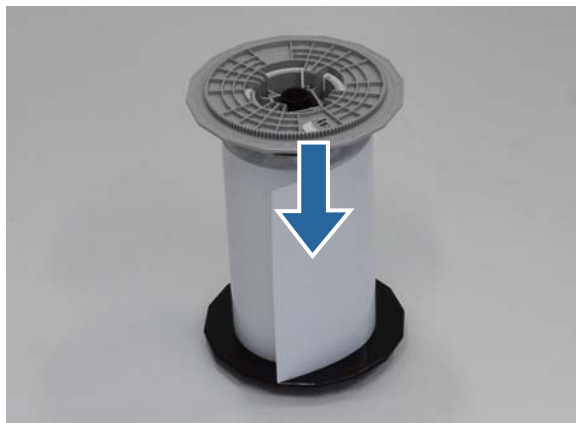

---

## Крепление катушка

- 1 Отрегулируйте направляющую внутреннего края податчика рулонной бумаги по ширине бумаги. Чтобы отрегулировать положение направляющей внутреннего края, немного поднимите ее по направлению к себе и переместите вправо или влево. Совместите значок треугольника на направляющей внутреннего края с маркировкой на шкале. Размерность шкалы в миллиметрах (дюймы) указаны в скобках).

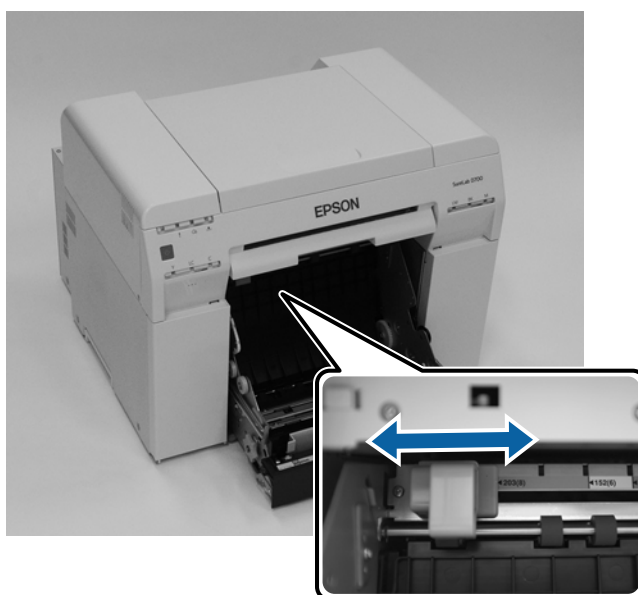

## Замена бумаги

- 2** Держа катушку в ориентации, показанной ниже, расположите ее перед податчиком рулонной бумаги. Снимите любую ленту или защитные листы с рулона бумаги. Если передний край бумаги неровный, отрежьте его по прямой линии ножницами.



- 3** Установите катушку в податчик рулонной бумаги. Убедитесь, что вал катушки установлен на подшипники.

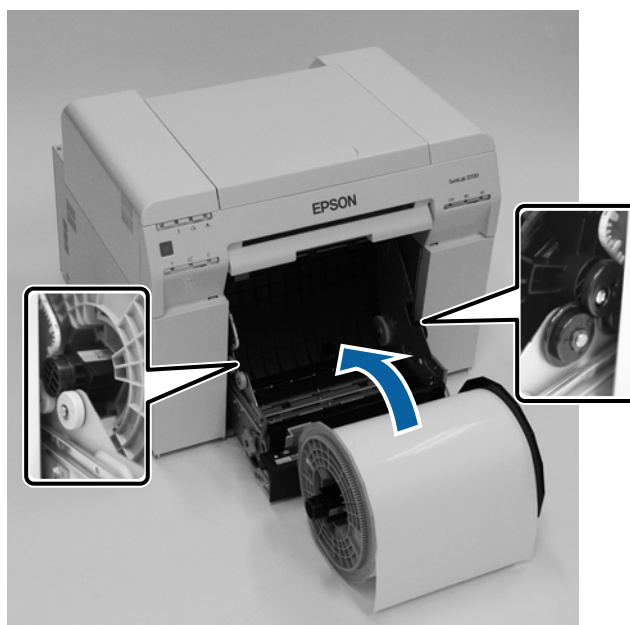

### Замена бумаги

- 4** Установите направляющую переднего края по ширине бумаги.

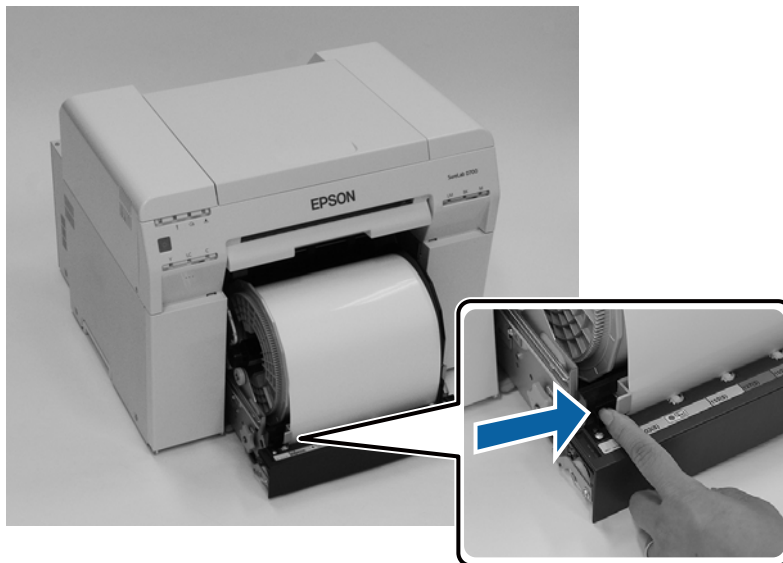

- 5** Вставьте передний край бумаги в щель подачи бумаги.  
Вставляйте бумагу до загорания индикатор бумаги.

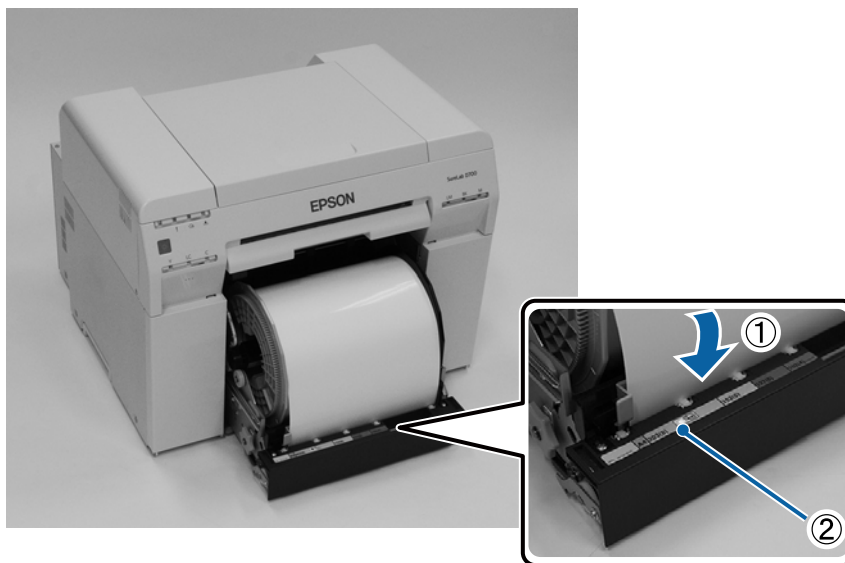

## Замена бумаги

**Примечание:**

Если индикатор бумаги не горит, поверните рукоятку слева от податчика рулонной бумаги в направлении, показанном стрелкой, чтобы извлечь бумагу, затем снова вставьте ее.

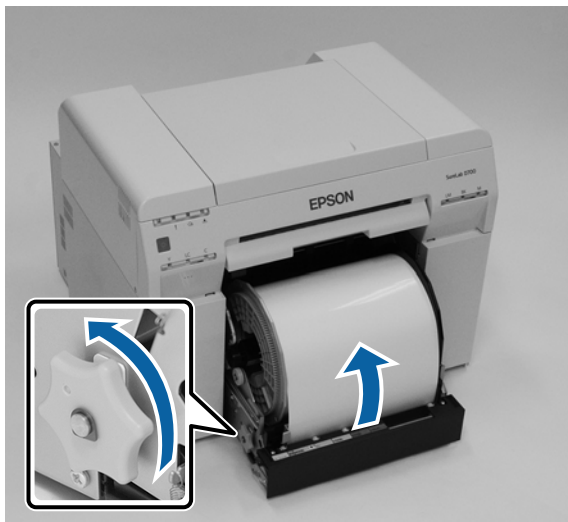

6

До конца подайте податчик рулонной бумаги в принтер.



7

Осторожно протяните бумагу в принтер, чтобы подтянуть ее.



## Замена бумаги

**!** **Важно:**

При выполнении печати с провисшей бумагой может произойти ее замятие и ухудшиться ее качество. Необходимо устранить провисание бумаги.

8

Прикрепите отсек для бумажных отходов.

Вставьте нижнюю секцию отсека для бумажных отходов, затем задвиньте верхнюю секцию на место.

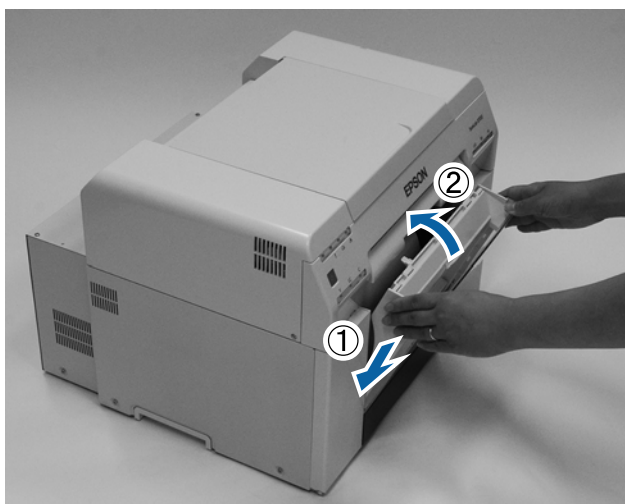

Убедитесь, что индикатор  принтера не горит.

**!** **Важно:**

Если в принтере некоторое время находится бумага, ее передний край может завернуться, что приведет к снижению качества печати. Рекомендуется извлекать бумагу из принтера, если он не используется.

Конец раздела.

## Замена бумаги

### Изменение параметров бумаги

После замены бумаги установите параметры Paper Type (Тип бумаги) и Paper Level (Уровень бумаги) в средстве обслуживания.

Более подробные сведения о средстве обслуживания см. в документе "Руководство по использованию средства обслуживания".

При необходимости обновите информацию о бумаге. Более подробные сведения об обновлении информации см. в документе "Руководство по использованию средства обслуживания".

### Windows

Настройте параметры **Paper Type (Тип бумаги)** и **Paper Level (Уровень бумаги)** в разделе **Paper Settings (Параметры бумаги) - Current media (Текущий носитель)** — на главном экране средства обслуживания, а затем нажмите **Set (Установить)**.

Отобразится ширина бумаги, установленная в параметра **Paper Width (Ширина бумаги)**.

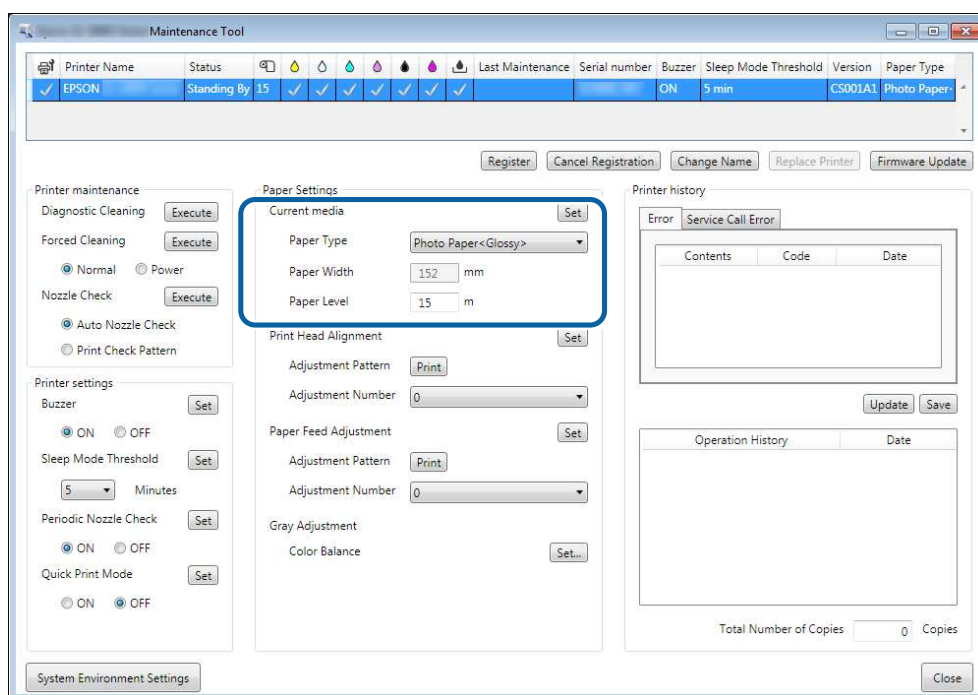

## Замена бумаги

### Mac

- 1 Щелкните **Operation Condition Settings (Параметры рабочего состояния)** на главном экране средства обслуживания.

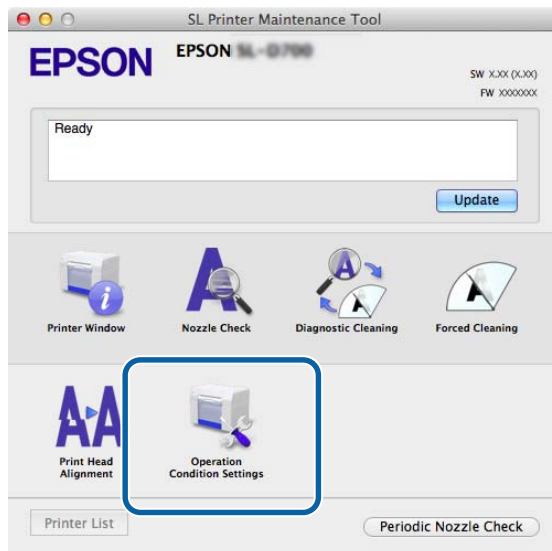

- 2 Выберите **Change the paper type and the paper remaining (Измените тип бумаги и оставшейся бумаги)**.

После выбора этого параметра можно изменить параметры **Paper Type (Тип бумаги)** и **Paper Level (Уровень бумаги)**.

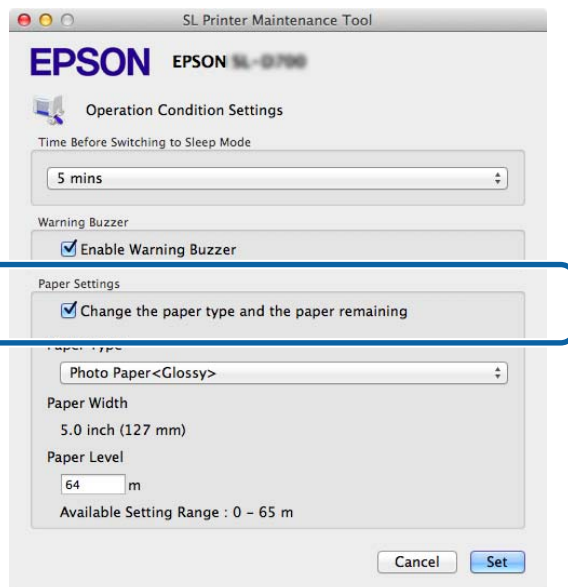



## Замена бумаги

- Установите параметры **Paper Type (Тип бумаги)** и **Paper Level (Уровень бумаги)**, затем щелкните **Set (Установить)**.

Отобразится ширина бумаги, установленная в параметра **Paper Width (Ширина бумаги)**.

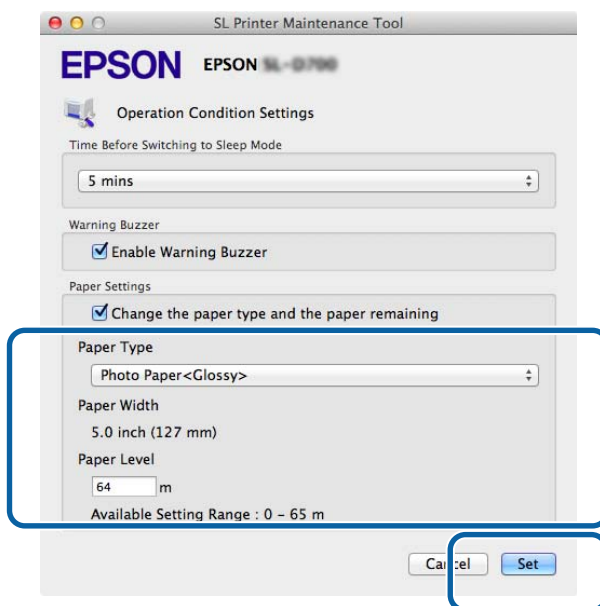

Конец раздела.

## Выброс бумаги

# Выброс бумаги

Напечатанная бумага выбрасывается спереди принтера. Для сбора напечатанных листов можно установить дополнительный лоток для печати. Дальнейшую информацию см. ниже.

Размер печатного листа		Объем	
Длина <sup>*1</sup>	Ширина	Глянцевая/ Блестящая	Матовая
89-102 мм	50 - 203 мм	20 копий	20 копий
102-203 мм		20 копий	10 копий
203-305 мм		5 копий <sup>*2</sup>	1 копий

\* Для печати листов длиннее 305мм снимите лоток для печати и выбрасывайте по одной копии спереди принтера.

\*2Одна копия, если бумага закручивается после печати 30 мм или больше.



## Выброс бумаги

**!** **Важно:**

- Не вытягивайте выбрасываемую бумагу.
- При выбросе бумаги спереди принтера не вытягивайте ее и не поднимайте ее выше уровня щели подачи бумаги. В противном случае может ухудшиться качество печати.



**Примечание:**

Перед снятием отсека для бумажных отходов необходимо сначала снять лоток для печати.

## Лоток для печати (дополнительный)

После печати бумага режется до определенного размера и выбрасывается в лоток для печати.



## Выброс бумаги

### **Жесткий лоток для печати (дополнительный)**

После печати бумага режется до определенного размера и выбрасывается в жесткий лоток для печати.



## Выброс бумаги

### Установка и снятие лотка для печати (дополнительный)



#### Установка

- 1 Наклоните, чтобы вставить фиксаторы, затем опустите, чтобы зафиксировать.

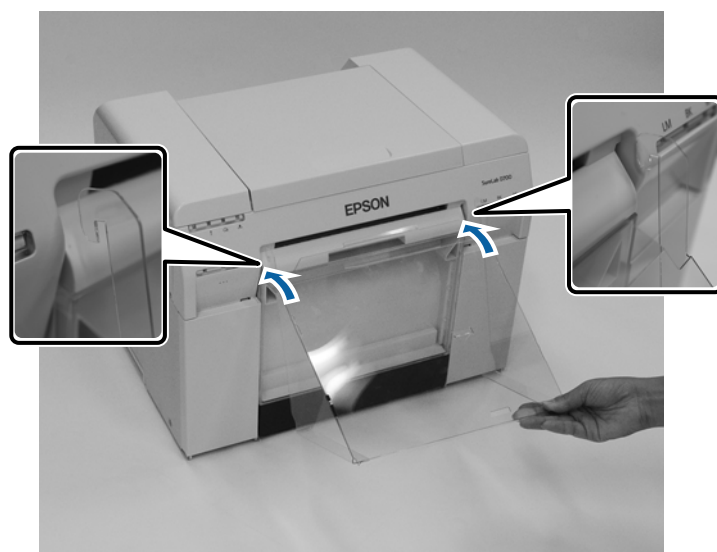

## Выброс бумаги

2

Если длина печатного листа — 89 - 102 мм, поместите фиксаторы в верхние отверстия.  
Если длина печатного листа — 102 - 203 мм, поместите фиксаторы в нижние отверстия.

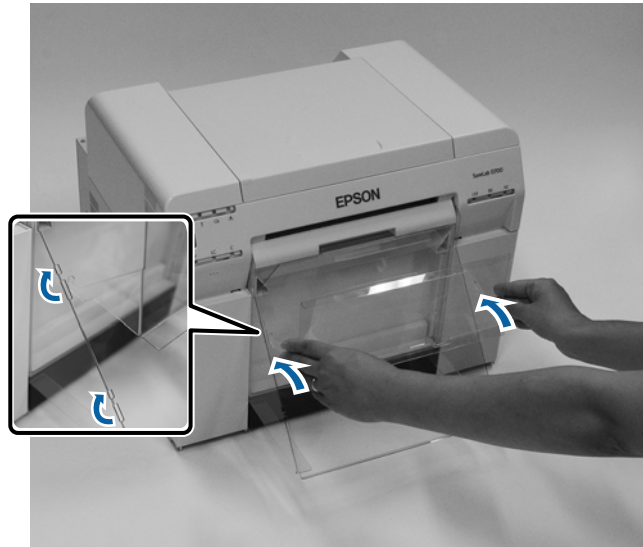

### Снятие

Выполните процедуру установки деталей в обратном порядке.

## Выброс бумаги

### Установка и снятие жесткого лотка для печати (дополнительный)



#### Установка

- 1 Наклоните, чтобы вставить фиксаторы, затем опустите, чтобы зафиксировать.

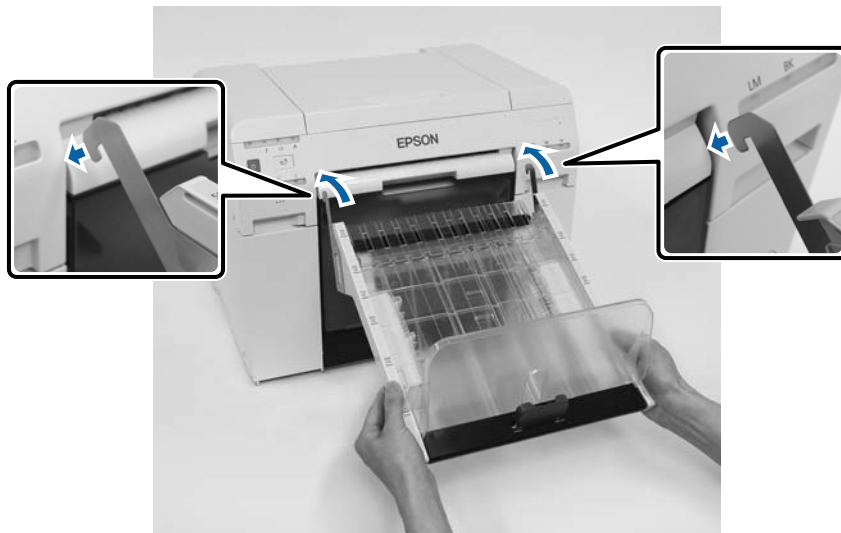

## Выброс бумаги

- 2** Сожмите рукоятку и переместите ее так, чтобы настроить длину, установленную в принтере.



### Снятие

Выполните процедуру установки деталей в обратном порядке.



---

## Замена Картриджи для чернил

---

**Предостережение:**

- Не разбирайте картриджи с чернилами.  
Чернила из разобранного картриджа могут попасть в глаза или на кожу.
- Не встряхивайте картриджи с чернилами слишком сильно.  
Если сильно потрясти картридж, из него могут начать вытекать чернила.
- Храните картриджи для чернил подальше от детей.
- Если чернила попали на кожу, в глаза или в рот, обработайте место попадания следующим образом:
  - при попадании чернил на кожу немедленно промойте ее мыльной водой;
  - при попадании чернил в глаза немедленно промойте водой. Не соблюдение этих мер предосторожности может привести к воспалению глаз или легкому раздражению. При возникновении какой-либо патологии немедленно обратитесь к врачу.
  - При попадании чернил в рот немедленно обратитесь к врачу.

**Важно:**

- Информацию о работе с картриджами для чернил см. ниже.  
 [«Примечания по картриджам с чернилами» на стр. 22](#)
- Если нет нового картриджа для чернил, который можно установить, оставьте израсходованный картридж в принтере, пока не найдется замена. Если вынуть картриджи для чернил из принтера, это может привести к его поломке.
- Когда уровень чернил, оставшихся в картридже, опускается ниже минимального, замените картридж как можно скорее.
- Не оставляйте принтер без установленных картриджей для чернил. Чернила в принтере могут высохнуть, что не позволит печатать. Если принтер не используется, во всех слотах должны быть установлены картриджи с чернилами.

## Проверка уровней чернил

---

### Проверка с принтера

Когда уровень чернил, оставшихся в картридже, опускается ниже минимального, загорается индикатор чернил на передней панели принтера.

 [«Виж спереди» на стр. 6](#)

Индикатор чернил

## Замена Картриджи для чернил

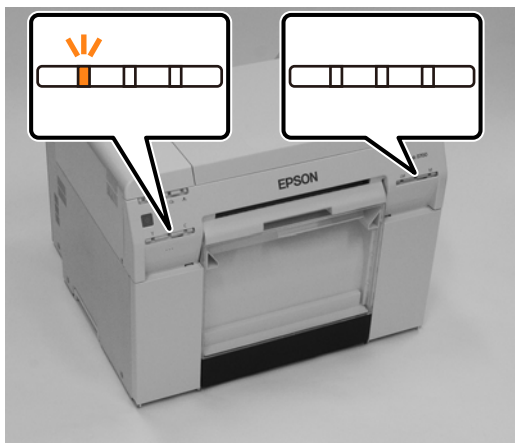

---

## Проверка с компьютера

### Windows

- 1 Щелкните **Display Printer Status (Отобразить состояние принтера)** в драйвере принтера .

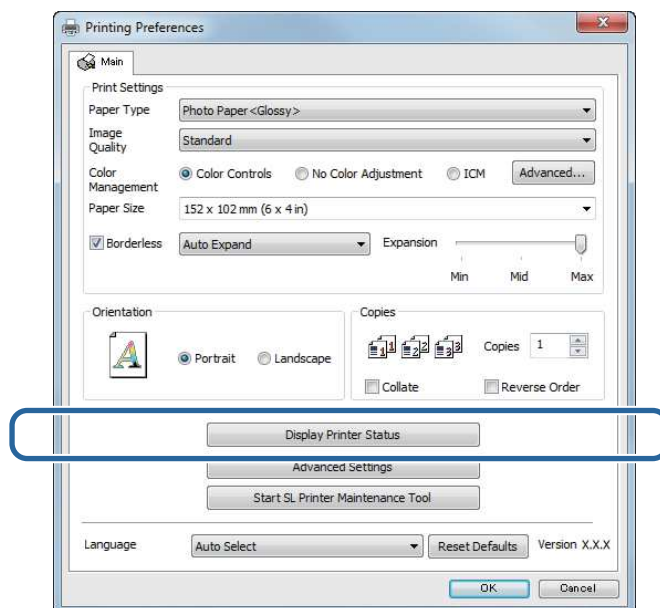

## Замена Картриджи для чернил

**2** Проверьте уровень оставшихся чернил.

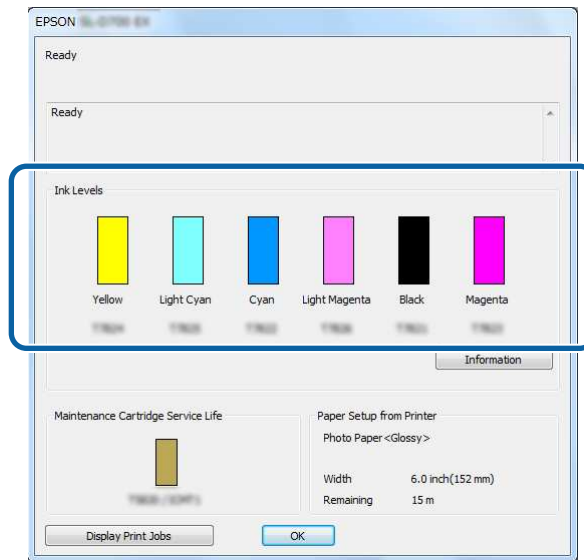

По завершении проверки нажмите **ОК**.

## Замена Картриджи для чернил

### Mac

- 1 Запустите средство обслуживания  
Информацию о запуске средства обслуживания см. ниже.  
[☞ «Сообщения об ошибках \(Mac\)» на стр. 73](#)

- 2 Щелкните **Printer Window (Окно принтера)** на главном экране.

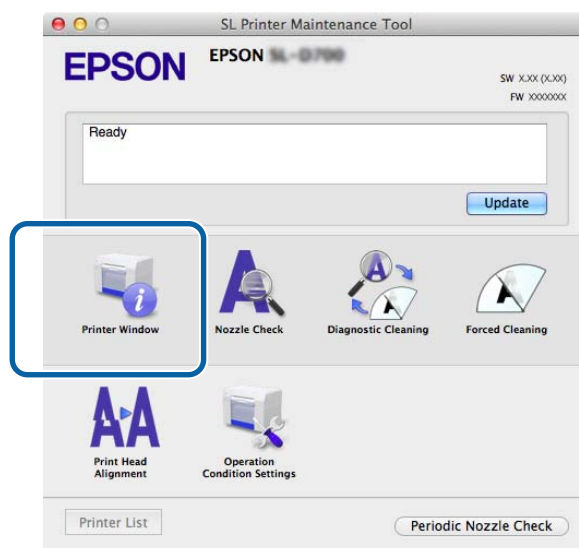

Появится экран **Printer Window (Окно принтера)**.

- 3 Проверьте уровень оставшихся чернил.

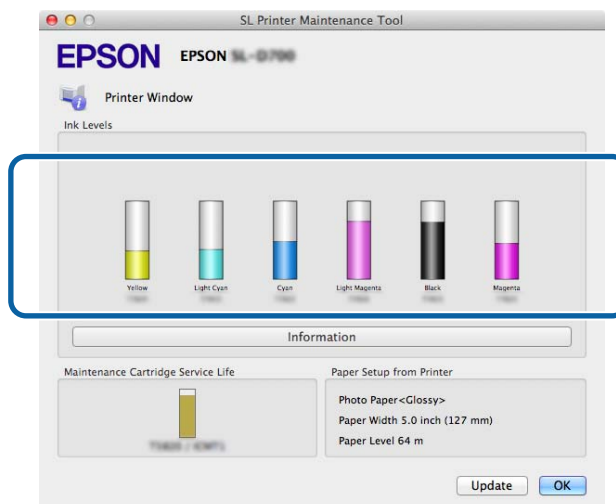

По завершении проверки нажмите **ОК**.

## Замена Картриджи для чернил

# Процедура замены

**!** **Важно:**

- ❑ Устанавливайте картриджи с чернилами во все слоты. Печать невозможна, если какой-либо из слотов пустой.

1

Убедитесь, что горит индикатор принтера .

Если индикатор  мигает, принтер выполняет операцию. Дождитесь остановки всех операций.

2

Индикатор чернил указывает, необходима ли замена картриджей с чернилами.

В этом примере мы заменяем картридж Y (желтый). Процедура одинаковая для других цветов.

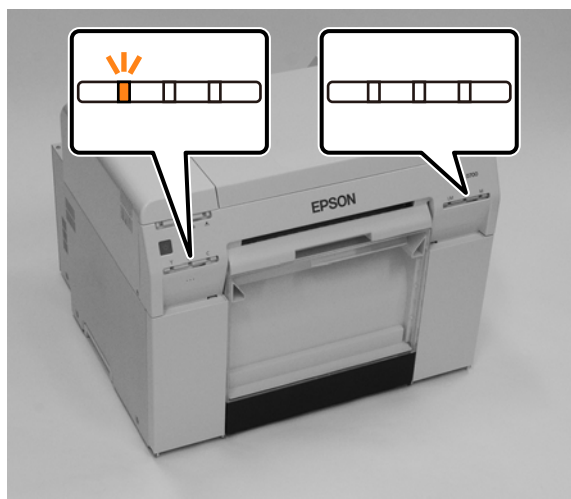

### Замена Картриджи для чернил

- 3** Откройте крышку с той стороны, на которой необходимо заменить картридж.  
При открытии крышки прозвучит звуковой сигнал тревоги.



- 4** Осторожно нажмите на пустой картридж с чернилами, чтобы он немного выдвинулся, и извлеките его.

Подробную информацию об утилизации картриджей с чернилами см. ниже.

 «Утилизация использованных картриджей с чернилами и картриджей обслуживания» на стр. 23



## Замена Картриджи для чернил

**!** **Важно:**

Возле отверстия подачи чернил извлеченных картриджей с чернилами могут быть чернила, поэтому при извлечении картриджей проявляйте осторожность, чтобы чернила не попали на окружающее пространство.

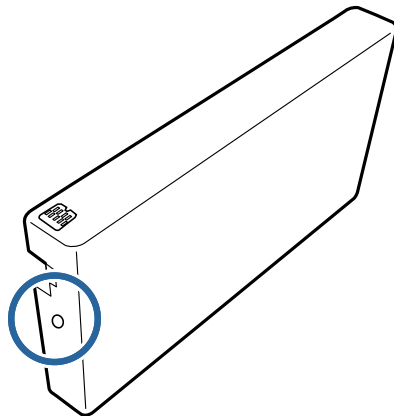

5

Извлеките новый картридж с чернилами из коробки.

**!** **Важно:**

- Не касайтесь микросхемы (A) на картридже с чернилами. Это может помешать нормальной работе и печати.
- Не касайтесь отверстия подачи чернил (B) на картридже с чернилами. Возможна утечка чернил.

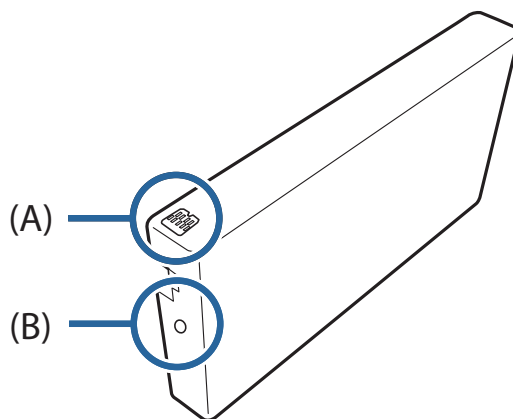

## Замена Картриджи для чернил

- 6** Полностью задвиньте картридж с чернилами в принтер.



- 7** Закройте крышку картриджа.



- 8** Убедитесь, что горит индикатор принтера .

Конец раздела.



---

## Замена картриджа обслуживания

---

Картридж обслуживания впитывает чернила, расходуемые при очистке головки.

В этом разделе описывается порядок замены использованных картриджей обслуживания.

**!** **Важно:**

*После извлечения картриджа обслуживания не оставляйте крышку картриджа открытой, сразу же установите новый картридж.*

---

## Проверка свободного объема в картридже обслуживания

---

### Проверка с принтера

Когда станет пора заменить картридж обслуживания, загорится индикатор  принтера.

 [«Индикаторы» на стр. 12](#)

 индикатор



## Замена картриджа обслуживания

## Проверка с компьютера

## Windows

- 1 Щелкните **Display Printer Status (Отобразить состояние принтера)** в драйвере принтера.

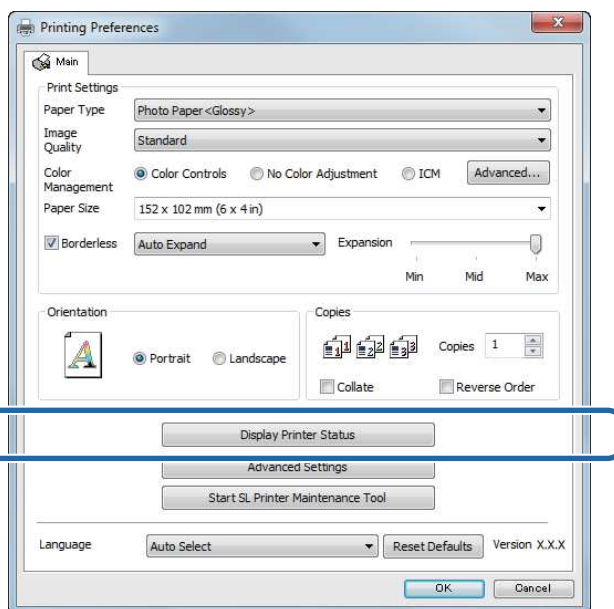

- 2 Проверка свободного объема в картридже обслуживания.

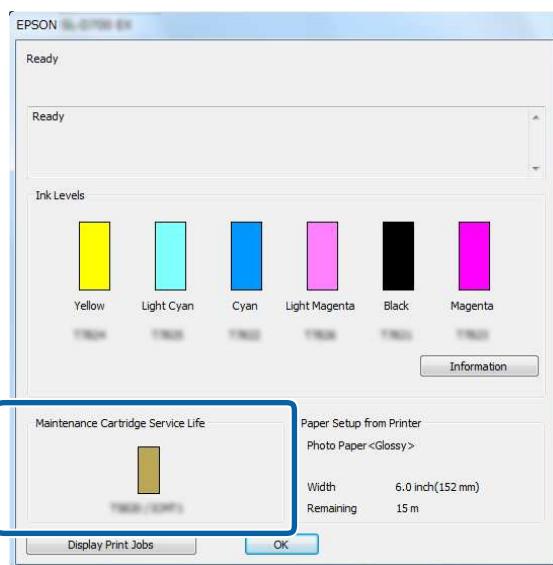

По завершении проверки нажмите **ОК**.

## Замена картриджа обслуживания

### Mac

- 1 Запустите средство обслуживания  
Информацию о запуске средства обслуживания см. ниже.  
[☞ «Сообщения об ошибках \(Mac\)» на стр. 73](#)

- 2 Щелкните **Printer Window (Окно принтера)** на главном экране.

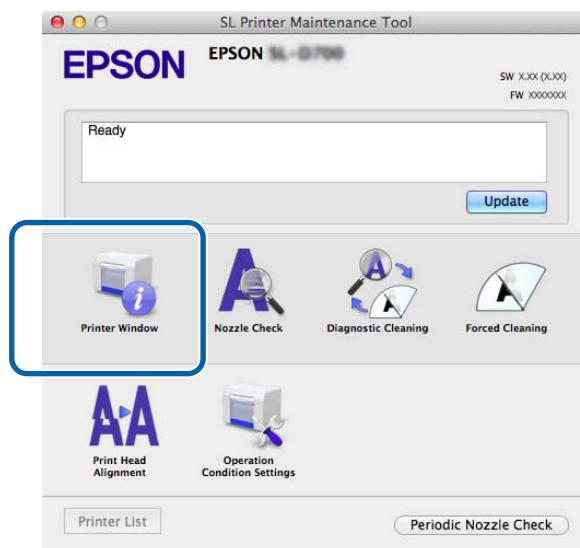

Появится экран **Printer Window (Окно принтера)**.

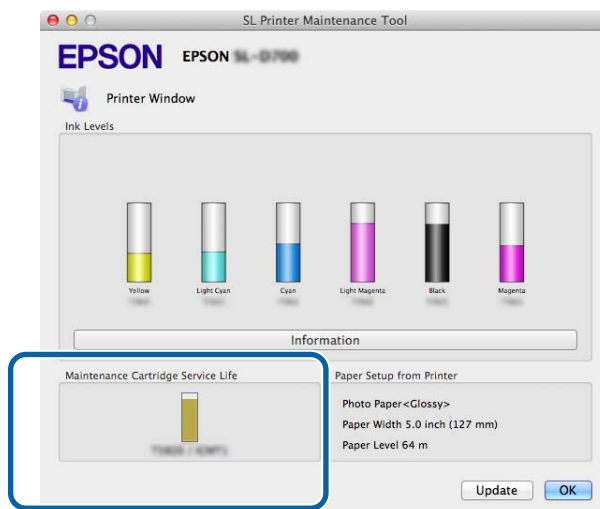

- 3 Проверка свободного объема в картридже обслуживания.



По завершении проверки нажмите **ОК**.

## Замена картриджа обслуживания

### Процедура замены

- 1** Убедитесь, что горит индикатор принтера .  
Если индикатор  мигает, принтер выполняет операцию. Дождитесь остановки всех операций.
- 2** Откройте крышку картриджа справа.  
При открытии крышки прозвучит звуковой сигнал тревоги.



- 3** Осторожно извлеките картридж обслуживания, не наклоняя его.  
Нажмите на картридж, затем извлеките его.  
Подробную информацию об утилизации картриджей обслуживания см. ниже.

 [«Утилизация использованных картриджей с чернилами и картриджей обслуживания» на стр. 23](#)



## Замена картриджа обслуживания

4 Подготовьте новый картридж обслуживания.

**!** **Важно:**

*Не касайтесь микросхемы на картридже обслуживания. Это может помешать нормальной работе и печати.*

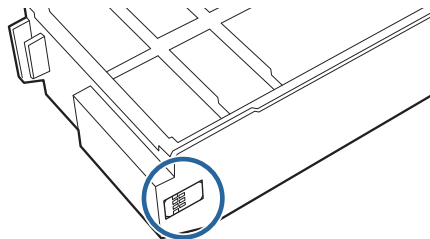

5 Вставьте новый картридж обслуживания.



6 Закройте крышку картриджа.





7 Убедитесь, что горит индикатор принтера .

Конец раздела.

## Очистка отсека для бумажных отходов

Остатки бумаги, отрезаемой при печати, скапливаются в отсеке для бумажных отходов. Необходимо извлечь бумажные отходы до заполнения отсека.

Визуально проверьте, сколько бумажных отходов скопилось в отсеке. Очистите отсек для бумажных отходов при замене бумаги.

- 1 Убедитесь, что горит индикатор принтера .  
Если индикатор  мигает, принтер выполняет операцию. Дождитесь остановки всех операций.
- 2 Извлеките отсек для бумажных отходов.  
Потяните секцию вперед, затем поднимите нижнюю секцию.

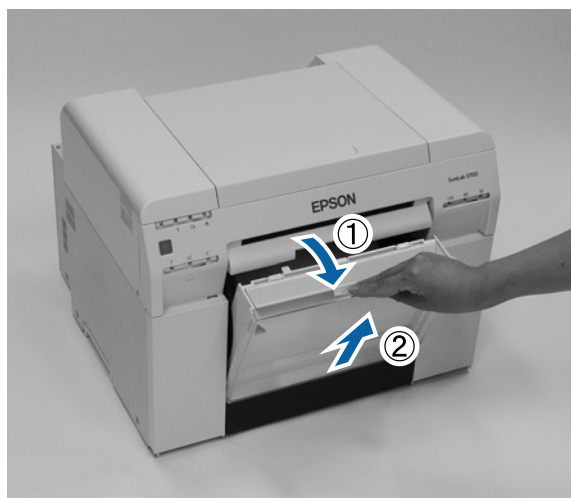

- 3 Извлеките бумажные отходы.

 **Важно:**

После извлечения бумажных отходов убедитесь, что клапан отсека для бумажных отходов находится в верном положении, как показано на следующей фотографии.



### Очистка отсека для бумажных отходов

- 4** Установите отсек для бумажных отходов.  
Вставьте нижнюю секцию, затем задвиньте верхнюю секцию на место.

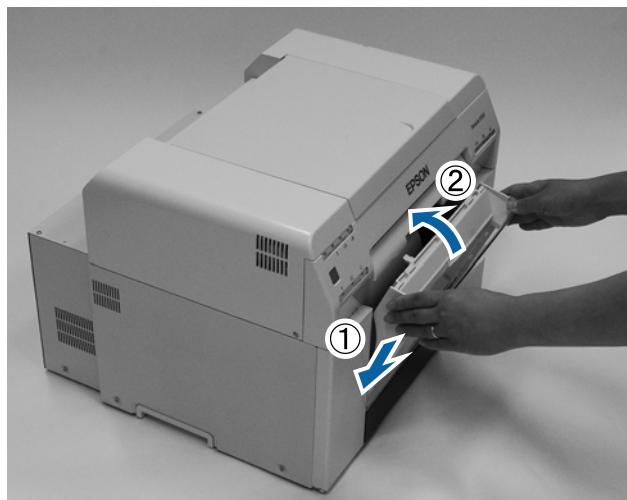



- 5** Убедитесь, что горит индикатор принтера .

Конец раздела.

## Очистка валика

Когда на валике скапливается бумажная пыль, обратная сторона распечатанных листов становится грязной. Чтобы очистить валик, выполните следующее. Выполняйте очистку при включенном питании.

- 1 Нажмите переключатель  и дождитесь загорания индикатора .

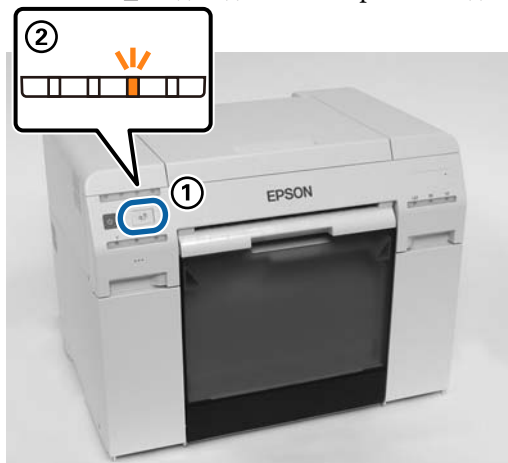

- 2 Откройте верхнюю крышку.



 **Важно:**

- При перемещении блока печатающих головок вручную не прикладывайте чрезмерные усилия.
- Не прикасайтесь к роликам внутри принтера. т. к. это может привести к загрязнению распечатанных листов.
- Не касайтесь чернильных трубок внутри принтера. В противном случае можно повредить блок печатающих головок.



### Очистка валика

- 3** Вытрите всю бумажную пыль (обычно белого цвета) с валика (секции синего цвета на рисунке ниже) ватными палочками, имеющимися в продаже.



**!** **Важно:**

*Не используйте грязные палочки для чистки валика.*

- 4** Вытрите всю бумажную пыль, скопившуюся на поглощающих областях без разграничителей (секции синего цвета на рисунке ниже), ватными палочками, имеющимися в продаже.



## Очистка валика

- 5** Если на правой стороне валика бумажной пыли нет, перейдите к операции 7.  
Если на правой стороне валика есть бумажная пыль, нажмите переключатель  на три секунды.  
Блок печатающей головки переместиться влево.



- 6** Выполните операции 3 и 4, чтобы вытереть бумажную пыль.

- 7** Нажмите переключатель  на три секунды.  
Блок печатающей головки переместиться вправо.

- 8** Закройте верхнюю крышку.



Конец раздела.

# Обслуживание

## Средство обслуживания

Используя средство обслуживания на компьютере, можно выполнять операции настройки и обслуживания, такие как проверка состояния принтера, установка параметров, очистка головки и другие.

### Windows

В режиме оператора можно использовать только **Current media (Текущий носитель)** для **Printer maintenance (Обслуживание принтера)** и **Paper Settings (Параметры бумаги)**.

Элементы главного экрана	Настройки
Printer maintenance (Обслуживание принтера)	Выполнение функций обслуживания печатающей головки, таких как <b>Diagnostic Cleaning (Диагностическая ошибка)</b> , <b>Forced Cleaning (Принудительная очистка)</b> и <b>Nozzle Check (Проверка форсунок)</b> .
Paper Settings (Параметры бумаги)	Установка параметров <b>Paper Type (Тип бумаги)</b> и <b>Paper Level (Уровень бумаги)</b> . Установите эти параметры при замене бумаги. Также можно выполнить такие настройки принтера, как <b>Print Head Alignment (Калибровка печатающей головки)</b> , <b>Paper Feed Adjustment (Корректировка подачи бумаги)</b> и <b>Gray Adjustment (Настройка серого)</b> .
Printer settings (Параметры принтера)	Можно выполнять настройки разных параметров, например <b>Buzzer (Гудок)</b> , <b>Sleep Mode Threshold (Порог спящего режима)</b> , <b>Periodic Nozzle Check (Период. пров. форс-к)</b> и <b>Quick Print Mode (Режим быстрой печати)</b> .
Printer history (История принтера)	Проверка <b>Operation History (История работы)</b> и сохранение файлов журнала в <b>Collect Logs (Сбор журналов)</b> .
Printer Management (Управление принтером)	Можно выполнять такие операции управления принтером, как <b>Register (Зарегистрировать)</b> , <b>Cancel Registration (Отменить регистрацию)</b> и <b>Replace Printer (Замена принтера)</b> .

### Mac

Меню главного экрана	Настройки
Сообщение	Отображает состояние принтера.
Printer Window (Окно принтера)	Позволяет проверить объем оставшихся чернил, свободное пространство в картридже обслуживания и т.д.
Nozzle Check (Проверка форсунок)	Позволяет напечатать проверочный шаблон и визуально проверить засоренные сопла.
Diagnostic Cleaning (Диагностическая очистка)	Определение засоренных сопел и автоматическое выполнение очистки.
Forced Cleaning (Принудительная очистка)	Выполнение очистки вручную.
Print Head Alignment (Калибровка печатающей головки)	Исправление смещения печати.

## Обслуживание

Меню главного экрана	Настройки
Operation Condition Settings (Параметры рабочего состояния)	Можно установить различные параметры принтера, такие как <b>Time Before Switching to Sleep Mode (Время до переключения в спящий режим)</b> , <b>Warning Buzzer (Звуковой сигнал тревоги)</b> , <b>Quick Print Mode (Режим быстрой печати)</b> и <b>Paper Settings (Параметры бумаги)</b> .
Printer List (Список принтеров)	Отображение списка доступных принтеров, в котором можно выбрать принтер для настройки.
Periodic Nozzle Check (Период. пров. форс-к)	Позволяет установить автоматическую проверку форсунок.

Более подробные сведения представлены в документе "Руководство по использованию средства обслуживания".

## Список проверяемых элементов

Сведения о проверке и очистке см. в следующей таблице.

Проверяемая деталь	Содержание	Периодичность проверки	Справка
Отсек для бумажных отходов	Извлеките бумажные отходы.	При замене бумаги	<a href="#">«Отсек для бумажных отходов» на стр. 69</a>
Вентиляционное отверстие	Очистка фильтра вентиляционного отверстия с помощью пылесоса.	Каждые три месяца	<a href="#">«Вентиляционное отверстие» на стр. 69</a>

### Отсек для бумажных отходов

Снимите отсек для бумажных отходов и извлеките отходы.

[«Очистка отсека для бумажных отходов» на стр. 62](#)

### Вентиляционное отверстие

Очистка фильтра вентиляционного отверстия с помощью пылесоса.



---

# Устранение неисправностей

---

**Примечание:**

Более подробные сведения о поиске и устранении неисправностей драйвера принтера см. в документе "Руководство по использованию драйвера принтера".

☞ "Руководство по использованию драйвера принтера" - "Устранение неисправностей"

## При возникновении ошибки

---

### Звуковой сигнал тревоги и индикаторы

Если воспроизводится звуковой сигнал тревоги, или индикатор загорается или начинает мигать, проверьте решения в следующей таблице и выполните рекомендуемые действия.

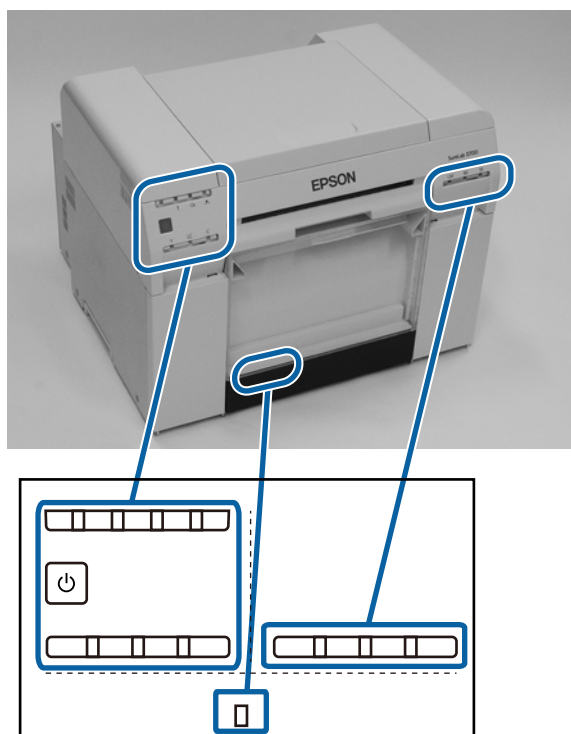

## Устранение неисправностей

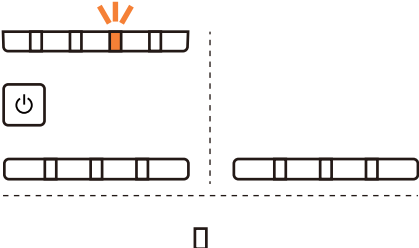
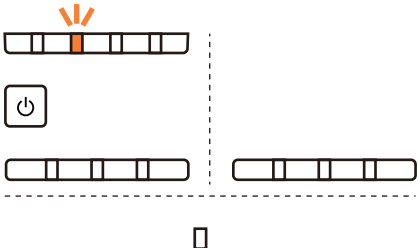
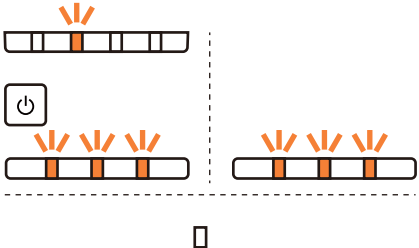
Индикатор	Звуковой сигнал тревоги*	Проблемы и решения
<p>☐ индикатор горит</p> <p>Индикатор бумаги не горит</p> 	Нет	<p><b>В податчик рулонной бумаги не загружена бумага.</b></p> <p>Загрузите бумагу.</p> <p>☞ «Замена бумаги» на стр. 26</p>
<p>! индикатор горит</p> 	Периодически воспроизводится звуковой сигнал тревоги до извлечения отсека для бумажных отходов.	<p><b>Операции остановлены, поскольку произошла ошибка, выполняются операции восстановления после ошибки, или произошла ошибка системы печати.</b></p> <ul style="list-style-type: none"> <li>☐ Проверьте код на экране компьютера. Для решения проблемы см. следующий раздел.</li> <li>☞ «Ошибки и их устранение (Mac)» на стр. 80</li> <li>☐ Если произошла ошибка системы печати, обратитесь к локальному дилеру.</li> </ul>
<p>! индикатор горит</p> 		<p><b>Картридж с чернилами, обозначенный индикатором чернил, израсходован или произошла ошибка.</b></p> <p>Замените картридж с чернилами.</p> <p>☞ «Замена Картриджи для чернил» на стр. 49</p>

## Устранение неисправностей

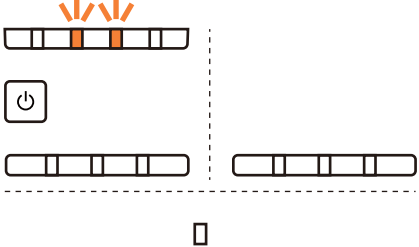
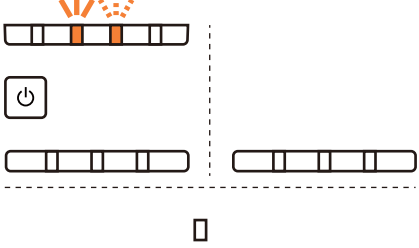
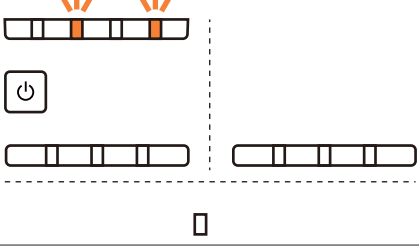
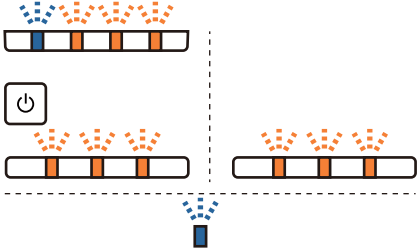
Индикатор	Звуковой сигнал тревоги*	Проблемы и решения
<p>! индикатор горит            □ индикатор горит            Индикатор бумаги не горит</p> 	<p>Периодически воспроизводится звуковой сигнал тревоги до извлечения отсека для бумажных отходов.</p>	<p><b>В податчик рулонной бумаги не загружена бумага, или бумага закончилась.</b>            Загрузите бумагу.</p> <p>☞ «Замена бумаги» на стр. 26</p>
<p>! индикатор горит            □ индикатор мигает</p> 		<p><b>Произошло замятие бумаги, или бумага подана неправильно.</b>            Удалите смятую бумагу или заново вставьте бумагу.</p> <p>☞ «Замятия бумаги» на стр. 88</p>
<p>! индикатор горит            🔥 индикатор горит</p> 		<p><b>Уровень чернил, оставшихся к картридже, указанном индикатором чернил, меньше минимального или произошла ошибка.</b>            Замените картридж для отработанных чернил (xxxx).</p> <p>☞ «Замена картриджа обслуживания» на стр. 57</p>
<p>Все индикаторы мигают</p> 	<p>Звуковой сигнал продолжает воспроизводиться до выключения кнопки питания.</p>	<p><b>Произошла фатальная ошибка.</b></p> <ul style="list-style-type: none"> <li>☐ Перезагрузите принтер.</li> <li>☐ Если ошибка продолжает возникать, обратитесь к местному дилеру.</li> </ul>

\* \* Звуковой сигнал тревоги можно включить и выключить в средстве обслуживания.



## Устранение неисправностей

### Сообщения об ошибках (Windows)

Сообщения об ошибках отображаются при возникновении ошибки принтера во время печати.

На экране отображается код, сведения об ошибке, решения и т.д.

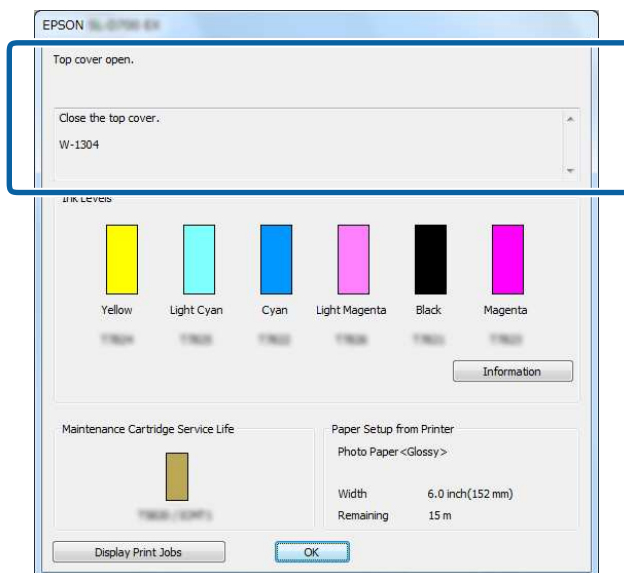

### Сообщения об ошибках (Mac)

При возникновении ошибки принтера во время печати можно проверить содержание ошибки и решения в средстве обслуживания. Щелкните **Printer Window (Окно принтера)**, чтобы отобразить подробное сообщение об ошибке.

Более подробные сведения о средстве обслуживания см. в документе "Руководство по использованию средства обслуживания".

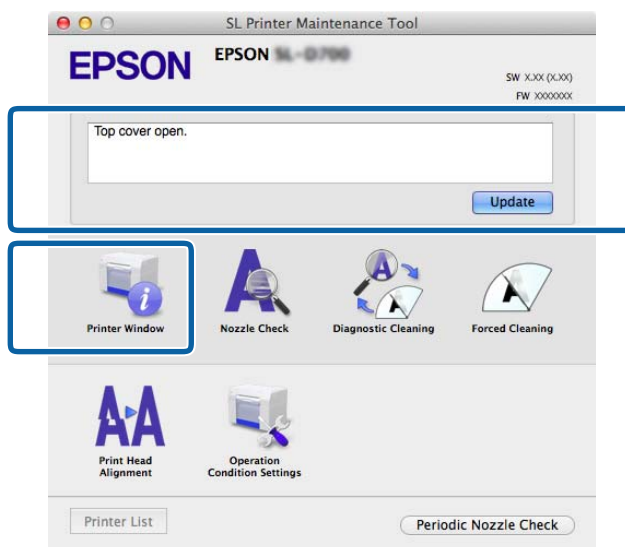

Для запуска средства обслуживания используйте один из следующих способов.

## Устранение неисправностей

- 1 Выберите **System Preferences (Системные предпочтения) > Print & Scan (Печать и сканирование)** (или **Print & Fax (Печать и факсы)**) в меню Apple.
- 2 Выберите принтер и щелкните **Options & Supplies (Параметры и расходные материалы) > Utility (Утилиты) > Open Printer Utility (Открыть утилиту принтера)**.

## Ошибки и их устранение (Windows)

Проверьте сведения о возникшей ошибке и примите необходимые меры.

Код	Сообщение	Порядок действий
W-2301 - W-2303 W-2305 - W-2306	Cannot perform [Detect Clogging] correctly. (Невозможно правильно выполнить [Обнаружение засора].)  Запустите [Maintenance tool], выберите пункт [Обслуживание принтера] и выполните [Диагностическая очистка]. Если ошибка продолжает возникать, обратитесь в службу технической поддержки.	Выполните <b>Diagnostic Cleaning (Диагностическая Очистка)</b> в "Средство обслуживания".  Более подробные сведения о средстве обслуживания см. в документе "Руководство по использованию средства обслуживания".  Если на экране Windows отображается сообщение "Auto nozzle check failed. (Ошибка автоматической проверки форсунок.)", обратитесь в службу технической поддержки.
I-2307	Cannot perform [Detect Clogging] correctly. (Невозможно правильно выполнить [Обнаружение засора].)  Комнатная температура может выходить за гарантированный диапазон работы. Проверьте комнатную температуру.	Проверьте комнатную температуру. Используйте принтер в рекомендованном диапазоне рабочей температуры.
W-2311	Clogged nozzle(s) detected. (Обнаружено засорение форсунок(-ок).)  Запустите [Maintenance tool], выберите пункт [Обслуживание принтера] и выполните [Диагностическая очистка].	Выполните <b>Diagnostic Cleaning (Диагностическая Очистка)</b> в "Средство обслуживания".  Более подробные сведения о средстве обслуживания см. в документе "Руководство по использованию средства обслуживания".
I-2401	Необходимо срочно заменить картридж обслуживания  Подготовьте новый картридж для отработанных чернил (xxxx). Можно продолжать печать, пока не потребуется замена.	Проверьте сообщение и нажмите <b>ОК</b> .  Приготовьте новый картридж обслуживания с номером модели, указанным в xxxx.   <a href="#">«Замена картриджа обслуживания» на стр. 57</a>
I-2201	Ink Low (Заканчиваются чернила) (xxxx)  Подготовьте новый картридж с чернилами. Можно продолжать печать, пока не потребуется замена. Компания Epson рекомендует использовать подлинные картриджи Epson, указанные выше.	Проверьте сообщение и нажмите <b>ОК</b> .  Подготовьте новый картридж с чернилами для замены.   <a href="#">«Замена Картриджи для чернил» на стр. 49</a>

## Устранение неисправностей

Код	Сообщение	Порядок действий
I-2101 - I-2104	It is nearly time to replace parts. (Скоро нужно будет заменить части.) xxxxxx Обратитесь к представителю службы технической поддержки. После завершения срока эксплуатации частей нельзя продолжать печать.	Обратитесь к представителю службы технической поддержки и закажите новую деталь, указанную в xxxxxx.
W-1301	The scrap paper box has come off. (Коробка для бракованной бумаги сдвинута.) Правильно установите отсек для бумажных отходов.	Установите отсек для бумажных отходов. Если отображается сообщение, проверьте сведения.
W-1302	Крышка картриджа (правого) открыта. При замене картриджа проверьте расположение и типа картриджа. Закройте крышку картриджа.	Закройте крышку картриджа (правого). Если отображается сообщение, проверьте сведения.
W-1303	Крышка картриджа (левого) открыта. При замене картриджа проверьте расположение и типа картриджа. Закройте крышку картриджа.	Закройте крышку картриджа (левого). Если отображается сообщение, проверьте сведения.
W-1304	Верхняя крышка открыта. Закройте верхнюю крышку.	Закройте верхнюю крышку. Если отображается сообщение, проверьте сведения.
W-1305	Задняя крышка открыта. Close the rear cover. (Закройте заднюю крышку.)	Close the rear cover. (Закройте заднюю крышку.) Если отображается сообщение, проверьте сведения.
I-1311	Check the scrap paper box. (Проверьте коробку для бракованной бумаги.) Empty the box if it is full. (Если коробка заполнена, очистите ее.)	Check the scrap paper box. (Проверьте коробку для бракованной бумаги.) Проверьте отсек для бумажных отходов и очистите его, если он заполнен.  «Очистка отсека для бумажных отходов» на стр. 62
W-1101	Произошло замятие бумаги. Remove any paper remaining from the roll paper feeder, and then reload the paper. (Извлеките всю остающуюся бумагу из податчика рулонной бумаге, затем снова загрузите бумагу.)	Извлеките бумагу из roll paper feeder и снова загрузите бумагу.  «Замятия бумаги» на стр. 88
W-1102	Произошло замятие бумаги. Откройте заднюю и верхнюю крышки, извлеките оставшуюся бумагу, затем загрузите бумагу.	Извлеките бумагу из встроенного податчика бумаги и снова загрузите бумагу. Если принтер установлен так, что задняя панель принтера недоступна для выполнения обслуживания, обратитесь в службу технической поддержки.  «Замятия бумаги» на стр. 88



## Устранение неисправностей

Код	Сообщение	Порядок действий
W-1103	В устройстве подачи бумаги произошла ошибка. Reload the paper in the same way as when replacing paper. (Снова загрузите бумагу так же, как и при замене бумаги.)	Проверьте, не осталось ли бумаги в принтере, и снова загрузите бумагу. Если отображается сообщение, проверьте сведения.  <a href="#">«Замена бумаги» на стр. 26</a>
W-1104	Бумага загружена неправильно. Check the positions of the edge guides, and then reload the paper. (Проверьте положение направляющих краев, затем загрузите бумагу.)	Проверьте, не осталось ли бумаги в принтере, и снова загрузите бумагу. При загрузке бумаги установите направляющую внутреннего края и направляющую переднего края по ширине бумаги. Если отображается сообщение, проверьте сведения.  <a href="#">«Замена бумаги» на стр. 26</a>
W-1105	Нет бумаги. Загрузите бумагу.	Проверьте, не осталось ли бумаги в принтере, и снова загрузите бумагу. Если отображается сообщение, проверьте сведения.  <a href="#">«Замена бумаги» на стр. 26</a>
W-1106	Бумага закончилась или установлена неправильно. Загрузите бумагу.	
W-1108	Ширина загруженной бумаги не поддерживается. Загрузите поддерживаемую бумагу.	Загрузите соответствующую бумагу.  <a href="#">«Замена бумаги» на стр. 26</a>
W-1109	Невозможно распознать тип бумаги. Обновите информацию о бумаге.	Update the paper information. (Обновите информацию о бумаге.) Более подробные сведения об обновлении информации см. в документе "Руководство по использованию средства обслуживания".
W-2101 - W-2104	Закончился срок годности деталей. xxxxxx Желаете продолжить принтер или заменить его детали? В случае продолжения использования принтера может произойти утечка чернил или могут возникнуть неполадки. Продолжить?	Обратитесь к представителю службы технической поддержки и закажите новую деталь, указанную в xxxxxx.
W-2401	Maintenance cartridge not installed (Картридж обслуживания не установлен) Установите картридж обслуживания (xxxx).	Правильно замените картридж обслуживания с номером модели, указанным в xxxx.  <a href="#">«Замена картриджа обслуживания» на стр. 57</a>
W-2402	Использование картриджа обслуживания превышает предел применения. Замените картридж обслуживания (xxxx).	Замените картридж обслуживания с номером модели, указанным в xxxx.  <a href="#">«Замена картриджа обслуживания» на стр. 57</a>

## Устранение неисправностей

Код	Сообщение	Порядок действий
W-2201	<p>Ошибка картриджа с чернилами. (xxxx)</p> <p>Установите правильный картридж. Компания Epson рекомендует использовать указанные выше подлинные картриджи Epson.</p>	<p>Проверьте цвет картриджа с чернилами, указанный в xxxx, и замените картридж.</p> <p>Если отображается сообщение, проверьте сведения.</p> <p> «Замена Картриджи для чернил» на стр. 49</p>
W-2202	<p>Замените картридж (xxxx)</p> <p>Компания Epson рекомендует использовать указанные выше подлинные картриджи Epson.</p>	<p>Проверьте цвет картриджа с чернилами, указанный в xxxx, и замените картридж.</p> <p>Если отображается сообщение, проверьте сведения.</p> <p> «Замена Картриджи для чернил» на стр. 49</p>
W-2203	<p>Ошибка картриджа с чернилами. (xxxx)</p> <p>Удалите и установите их правильно или замените их.</p> <p>Компания Epson рекомендует использовать указанные выше подлинные картриджи Epson</p>	<p>Проверьте цвет картриджа с чернилами и номер модели, указанные в xxxx, а затем замените картридж или установите его правильно.</p> <p>Если отображается сообщение, проверьте сведения.</p> <p> «Замена Картриджи для чернил» на стр. 49</p>
W-2204	<p>Ошибка картриджа с чернилами. (xxxx)</p> <p>Установите правильный картридж.</p> <p>Компания Epson рекомендует использовать указанные выше подлинные картриджи Epson</p>	<p>Проверьте цвет картриджа с чернилами и номер модели, указанные в xxxx, а затем замените картридж.</p> <p>Если отображается сообщение, проверьте сведения.</p> <p> «Замена Картриджи для чернил» на стр. 49</p>
W-2205	<p>Insufficient ink left to perform head cleaning or initial charge. (Недостаточно чернил для очистки головки или первоначальной заправки.)</p> <p>Replace the ink cartridge indicated by the ink light that is turned on. (Замените чернильный картридж, указанный светящимся индикатором чернил.)</p> <p>The cartridge being used can be installed again for printing. (Используемый сейчас картридж можно установить повторно для печати.)</p>	<p>Replace the ink cartridge indicated by the ink light that is turned on. (Замените чернильный картридж, указанный светящимся индикатором чернил.)</p> <p>Если отображается сообщение, проверьте сведения.</p> <p> «Замена Картриджи для чернил» на стр. 49</p>
W-2403	<p>Картридж обслуживания не распознан</p> <p>Правильно установите картридж обслуживания.</p>	<p>Замените или правильно установите картридж обслуживания с номером модели, указанным в xxxx.</p> <p>Если отображается сообщение, проверьте сведения.</p> <p> «Замена картриджа обслуживания» на стр. 57</p>

## Устранение неисправностей

Код	Сообщение	Порядок действий
W-2404	<p>Недостаточно свободного пространства в картридже обслуживания.</p> <p>Replace the maintenance cartridge(xxxx), and then perform head cleaning or initial charge. (Замените картридж обслуживания(xxxx), затем выполните очистку головки или первоначальную заправку.)</p> <p>Используемый картридж может быть снова установлен для печати.</p>	<p>Замените картридж обслуживания с номером модели, указанным в xxxx.</p> <p>Если отображается сообщение, проверьте сведения.</p> <p> <a href="#">«Замена картриджа обслуживания» на стр. 57</a></p>
E-5101	<p>Принтер отключен.</p> <p>Проверьте подключение кабеля, затем снова включите принтер.</p> <p>Если ошибка продолжает возникать, обратитесь в службу технической поддержки.</p> <p>Если часть файлов изображений не напечатана, закажите печать повторно.</p> <p>Код: xxxx</p>	<p>Проверьте правильность подключение кабелей и перезапустите принтер.</p> <p>Если ошибка продолжает возникать, обратитесь в службу технической поддержки.</p>
E-2101 - E-2104	<p>Закончился срок годности деталей.</p> <p>xxxxxx</p> <p>Обратитесь к представителю службы технической поддержки.</p>	<p>Обратитесь к представителю службы технической поддержки и закажите новую деталь, указанную в xxxxxx.</p>
E-9901, E-9902	<p>Системная ошибка принтера.</p> <p>Выключите принтер. Проверьте, не осталось ли бумаги в принтере, затем снова включите его.</p> <p>Если ошибка продолжает возникать, обратитесь в службу технической поддержки.</p> <p>Если часть файлов изображений не напечатана, закажите печать повторно.</p> <p>Код: xxxx</p>	<p>Выключите и снова включите принтер.</p> <p>Если ошибка продолжает возникать, то, возможно, устройство неисправно. Обратитесь в службу технической поддержки.</p>
W-5201	<p>Бумага, установленная в параметрах печати, и бумага, загруженная в принтер, различается.</p> <p>After replacing the paper, click [OK]. (После замены бумаги нажмите [OK].) If printing is currently being performed, when printing has stopped, replace the paper, and then click [OK].</p> <p>Если в настоящее время выполняется печать, после ее окончания замените бумагу и нажмите на кнопку [OK].</p> <p>Для продолжения печати с использованием текущих параметров нажмите [Печать].</p>	<p>Загрузите соответствующую бумагу. После замены бумаги установите соответствующие параметры Paper Type (Тип бумаги) и Paper Level (Уровень бумаги) в средстве обслуживания.</p> <p> <a href="#">«Замена бумаги» на стр. 26</a></p> <p>Для продолжения печати с текущими параметрами щелкните <b>Print</b> (Печать).</p>
W-2206	<p>Вы не установили оригинальные картриджи с чернилами Epson.</p> <p>Информация об уровне чернил может не отображаться, а информация об использовании неоригинальных чернил сохранена для возможного использования службой технической поддержки.</p> <p>Для оптимальных качества и надежности Epson рекомендует использовать оригинальные чернила Epson. Продолжить?</p> <p>Звоните по номеру 400-810-9977 (горячая линия поддержки пользователей Epson) для приобретения оригинальных чернильных картриджей.</p>	<p>Данный принтер предназначен для работы с оригинальными картриджами. Если вы используете неоригинальные картриджи, отпечатанный материал может быть бледным или количество оставшихся чернил может быть определено неверно. Мы рекомендуем использовать оригинальную продукцию Epson.</p>

**Устранение неисправностей**

<b>Код</b>	<b>Сообщение</b>	<b>Порядок действий</b>
E-5201	Не удалось получить сведения о калибровке печати. Проверьте подключение кабеля, затем снова включите принтер. Если ошибка продолжает возникать, обратитесь в службу технической поддержки.	Выключите и снова включите принтер. Если ошибка продолжает возникать, обратитесь в службу технической поддержки.
I-5201, W-5202	Объем данных в заданиях печати, отправленных на принтеру, приближается к максимальному пределу. Остановите отправку текущего задания печати и отправьте оставшиеся страницы как другое задание печати.	Задание печати слишком большое. После удаления всех заданий печати разделите данные и повторите попытку печати.

## Устранение неисправностей

## Ошибки и их устранение (Mac)

Проверьте сведения о возникшей ошибке и примите необходимые меры.

Код	Сообщение	Порядок действий
W-2301 - W-2303 W-2305 - W-2306	Cannot perform [Detect Clogging] correctly. (Невозможно правильно выполнить [Обнаружение засора].)  Delete all print jobs remaining in the operating system's print queue. (Удалите все задания печати, оставшиеся в очереди печати операционной системы.) Выполните [Диагностическая очистка]. Если ошибка продолжает возникать, обратитесь в службу технической поддержки.	После удаления всех заданий печати выполните <b>Diagnostic Cleaning (Диагностическая очистка)</b> в средстве обслуживания.  Более подробные сведения о средстве обслуживания см. в документе "Руководство по использованию средства обслуживания".  Если на экране отображается сообщение "Auto nozzle check failed. (Ошибка автоматической проверки форсунок.)", обратитесь в службу технической поддержки.
I-2307	Cannot perform [Detect Clogging] correctly. (Невозможно правильно выполнить [Обнаружение засора].)  Комнатная температура может выходить за гарантированный диапазон работы. Проверьте комнатную температуру.	Проверьте комнатную температуру. Используйте принтер в рекомендованном диапазоне рабочей температуры.
W-2311	Clogged nozzle(s) detected. (Обнаружено засорение форсунок(-ок).)  Delete all print jobs remaining in the operating system's print queue. (Удалите все задания печати, оставшиеся в очереди печати операционной системы.) Выполните [Диагностическая очистка].	После удаления всех заданий печати выполните <b>Diagnostic Cleaning (Диагностическая очистка)</b> в средстве обслуживания.  Более подробные сведения о средстве обслуживания см. в документе "Руководство по использованию средства обслуживания".
I-2401	Replace the maintenance cartridge soon (Необходимо срочно заменить картридж обслуживания)  Подготовьте новый картридж для отработанных чернил (xxxx). Можно продолжать печать до тех пор, пока не потребуется замена картриджа для отработанных чернил.	Проверьте сообщение и нажмите <b>ОК</b> .  Приготовьте новый картридж обслуживания с номером модели, указанным в xxxx.   <a href="#">«Замена картриджа обслуживания» на стр. 57</a>
I-2201	Ink Low (Заканчиваются чернила) (xxxx)  Подготовьте новый картридж с чернилами. Можно продолжать печать до тех пор, пока не потребуется замена картриджа с чернилами. Компания Epson рекомендует использовать указанные выше подлинные картриджи Epson	Проверьте сообщение и нажмите <b>ОК</b> .  Подготовьте новый картридж с чернилами для цвета и номера модели, указанных в xxxx, и подготовьтесь к замене картриджа.   <a href="#">«Замена Картриджи для чернил» на стр. 49</a>



## Устранение неисправностей

Код	Сообщение	Порядок действий
I-2101 - I-2104	Вероятно, пора заменить детали. xxxxxx Обратитесь к представителю службы технической поддержки. После завершения срока эксплуатации частей нельзя продолжать печать.	Обратитесь к представителю службы технической поддержки и закажите новую деталь, указанную в xxxxxx.
W-1301	The scrap paper box has come off. (Коробка для бракованной бумаги сдвинута.) Delete all print jobs remaining in the operating system's print queue. (Удалите все задания печати, оставшиеся в очереди печати операционной системы.) Правильно установите отсек для бумажных отходов.	После удаления всех заданий печати установите отсек для бумажных отходов. Если отображается сообщение, проверьте сведения.
W-1302	Крышка картриджа (правого) открыта. Delete all print jobs remaining in the operating system's print queue. (Удалите все задания печати, оставшиеся в очереди печати операционной системы.) При замене картриджа проверьте расположение и типа картриджа. Закройте крышку картриджа.	После удаления всех заданий печати закройте крышку картриджа (правого). Если отображается сообщение, проверьте сведения.
W-1303	Крышка картриджа (левого) открыта. Delete all print jobs remaining in the operating system's print queue. (Удалите все задания печати, оставшиеся в очереди печати операционной системы.) При замене картриджа проверьте расположение и типа картриджа. Закройте крышку картриджа.	После удаления всех заданий печати закройте крышку картриджа (левого). Если отображается сообщение, проверьте сведения.
W-1304	Верхняя крышка открыта. Delete all print jobs remaining in the operating system's print queue. (Удалите все задания печати, оставшиеся в очереди печати операционной системы.) Закройте верхнюю крышку.	После удаления всех заданий печати закройте верхнюю крышку. Если отображается сообщение, проверьте сведения.
W-1305	Задняя крышка открыта. Delete all print jobs remaining in the operating system's print queue. (Удалите все задания печати, оставшиеся в очереди печати операционной системы.) Close the rear cover. (Закройте заднюю крышку.)	После удаления всех заданий печати закройте заднюю крышку. Если отображается сообщение, проверьте сведения.
I-1311	Check the scrap paper box. (Проверьте коробку для бракованной бумаги.) Empty the box if it is full. (Если коробка заполнена, очистите ее.)	Check the scrap paper box. (Проверьте коробку для бракованной бумаги.) Проверьте scrap paper box и очистите его, если он заполнен.  «Очистка отсека для бумажных отходов» на стр. 62
W-1101	Произошло замятие бумаги. Delete all print jobs remaining in the operating system's print queue. (Удалите все задания печати, оставшиеся в очереди печати операционной системы.) Извлеките всю остающуюся бумагу в податчике рулонной бумаге, затем снова загрузите бумагу.	После удаления всех заданий печати извлеките бумагу из податчика рулонной бумаги, затем снова загрузите бумагу.  «Замятия бумаги» на стр. 88

## Устранение неисправностей

Код	Сообщение	Порядок действий
W-1102	<p>Произошло замятие бумаги.</p> <p>Delete all print jobs remaining in the operating system's print queue. (Удалите все задания печати, оставшиеся в очереди печати операционной системы.)</p> <p>Откройте заднюю и верхнюю крышки, извлеките оставшуюся бумагу, затем загрузите бумагу.</p>	<p>После удаления всех заданий печати извлеките бумагу из внутреннего податчика бумаги, затем снова загрузите бумагу.</p> <p>Если принтер установлен так, что задняя панель принтера недоступна для выполнения обслуживания, обратитесь в службу технической поддержки.</p> <p> <a href="#">«Замятия бумаги» на стр. 88</a></p>
W-1103	<p>В устройстве подачи бумаги произошла ошибка.</p> <p>Delete all print jobs remaining in the operating system's print queue. (Удалите все задания печати, оставшиеся в очереди печати операционной системы.)</p> <p>Снова загрузите бумагу так же, как и при замене бумаги.</p>	<p>После удаления всех заданий печати убедитесь, что в принтере нет бумаги, затем снова загрузите бумагу.</p> <p>Если отображается сообщение, проверьте сведения.</p> <p> <a href="#">«Замена бумаги» на стр. 26</a></p>
W-1104	<p>Бумага загружена неправильно.</p> <p>Delete all print jobs remaining in the operating system's print queue. (Удалите все задания печати, оставшиеся в очереди печати операционной системы.)</p> <p>Check the positions of the edge guides, and then reload the paper. (Проверьте положение направляющих краев, затем загрузите бумагу.)</p>	<p>После удаления всех заданий печати убедитесь, что в принтере нет бумаги, затем снова загрузите бумагу.</p> <p>При загрузке бумаги установите направляющую внутреннего края и направляющую переднего края по ширине бумаги. Если отображается сообщение, проверьте сведения.</p> <p> <a href="#">«Замена бумаги» на стр. 26</a></p>
W-1105	<p>Бумага отсутствует.</p> <p>Delete all print jobs remaining in the operating system's print queue. (Удалите все задания печати, оставшиеся в очереди печати операционной системы.)</p> <p>Загрузите бумагу.</p>	<p>После удаления всех заданий печати убедитесь, что в принтере нет бумаги, затем снова загрузите бумагу.</p> <p>Если отображается сообщение, проверьте сведения.</p> <p> <a href="#">«Замена бумаги» на стр. 26</a></p>
W-1106	<p>Бумага закончилась или неправильно установлена.</p> <p>Delete all print jobs remaining in the operating system's print queue. (Удалите все задания печати, оставшиеся в очереди печати операционной системы.)</p> <p>Загрузите бумагу.</p>	
W-1108	<p>Ширина загруженной бумаги не поддерживается.</p> <p>Delete all print jobs remaining in the operating system's print queue. (Удалите все задания печати, оставшиеся в очереди печати операционной системы.)</p> <p>Загрузите поддерживаемую бумагу.</p>	<p>После удаления всех заданий печати загрузите соответствующую бумагу.</p> <p> <a href="#">«Замена бумаги» на стр. 26</a></p>
W-1109	<p>Cannot recognize the paper type. (Невозможно распознать тип бумаги.)</p> <p>Delete all print jobs remaining in the operating system's print queue. (Удалите все задания печати, оставшиеся в очереди печати операционной системы.)</p> <p>Update the paper information. (Обновите информацию о бумаге.)</p>	<p>Update the paper information. (Обновите информацию о бумаге.) Более подробные сведения об обновлении информации см. в документе "Руководство по использованию средства обслуживания".</p>

## Устранение неисправностей

Код	Сообщение	Порядок действий
W-2101 - W-2104	<p>Закончился срок годности деталей. xxxxxx</p> <p>Желаете продолжить принтер или заменить его детали?</p> <p>Delete all print jobs remaining in the operating system's print queue. (Удалите все задания печати, оставшиеся в очереди печати операционной системы.)</p> <p>В случае продолжения использования принтера может произойти утечка чернил или могут возникнуть неполадки.</p> <p>Продолжить?</p>	<p>Обратитесь к представителю службы технической поддержки и закажите новую деталь, указанную в xxxxxx.</p>
W-2401	<p>Maintenance cartridge not installed (Картридж обслуживания не установлен)</p> <p>Delete all print jobs remaining in the operating system's print queue. (Удалите все задания печати, оставшиеся в очереди печати операционной системы.)</p> <p>Установите картридж для отработанных чернил.</p>	<p>После удаления всех заданий печати правильно установите картридж обслуживания.</p> <p> «Замена картриджа обслуживания» на стр. 57</p>
W-2402	<p>Использование картриджа обслуживания превышает предел применения.</p> <p>Delete all print jobs remaining in the operating system's print queue. (Удалите все задания печати, оставшиеся в очереди печати операционной системы.)</p> <p>Замените картридж для отработанных чернил (xxxx).</p>	<p>После удаления всех заданий печати замените картридж обслуживания с номером модели, указанным в xxxx.</p> <p> «Замена картриджа обслуживания» на стр. 57</p>
W-2201	<p>Ошибка картриджа с чернилами. (xxxx)</p> <p>Delete all print jobs remaining in the operating system's print queue. (Удалите все задания печати, оставшиеся в очереди печати операционной системы.)</p> <p>Установите правильный картридж.</p> <p>Epson рекомендует использовать перечисленные выше оригинальные картриджи Epson.</p>	<p>После удаления всех заданий печати проверьте цвет картриджа с чернилами, указанный в xxxx, а затем замените картридж.</p> <p>Если отображается сообщение, проверьте сведения.</p> <p> «Замена Картриджи для чернил» на стр. 49</p>
W-2202	<p>Замените картридж (xxxx)</p> <p>Delete all print jobs remaining in the operating system's print queue. (Удалите все задания печати, оставшиеся в очереди печати операционной системы.)</p> <p>Epson рекомендует использовать перечисленные выше оригинальные картриджи Epson.</p>	<p>После удаления всех заданий печати проверьте цвет и номер модели картриджа с чернилами, указанные в xxxx, а затем замените картридж.</p> <p>Если отображается сообщение, проверьте сведения.</p> <p> «Замена Картриджи для чернил» на стр. 49</p>
W-2203	<p>Ошибка картриджа с чернилами. (xxxx)</p> <p>Delete all print jobs remaining in the operating system's print queue. (Удалите все задания печати, оставшиеся в очереди печати операционной системы.)</p> <p>Удалите и установите их правильно или замените их.</p> <p>Epson рекомендует использовать перечисленные выше оригинальные картриджи Epson.</p>	<p>После удаления всех заданий печати проверьте цвет и номер модели картриджа с чернилами, указанные в xxxx, а затем замените картридж или установите его правильно.</p> <p>Если отображается сообщение, проверьте сведения.</p> <p> «Замена Картриджи для чернил» на стр. 49</p>

## Устранение неисправностей

Код	Сообщение	Порядок действий
W-2204	<p>Ошибка картриджа с чернилами. (xxxx)</p> <p>Delete all print jobs remaining in the operating system's print queue. (Удалите все задания печати, оставшиеся в очереди печати операционной системы.) Установите правильный картридж.</p> <p>Epson рекомендует использовать перечисленные выше оригинальные картриджи Epson.</p>	<p>После удаления всех заданий печати проверьте цвет и номер модели картриджа с чернилами, указанные в xxxx, а затем замените картридж.</p> <p>Если отображается сообщение, проверьте сведения.</p> <p> «Замена Картриджи для чернил» на стр. 49</p>
W-2205	<p>Insufficient ink left to perform head cleaning or initial charge. (Недостаточно чернил для очистки головки или первоначальной заправки.)</p> <p>Replace the ink cartridge indicated by the ink light that is turned on. (Замените чернильный картридж, указанный светящимся индикатором чернил.)</p> <p>Delete all print jobs remaining in the operating system's print queue. (Удалите все задания печати, оставшиеся в очереди печати операционной системы.)</p> <p>The cartridge being used can be installed again for printing. (Используемый сейчас картридж можно установить повторно для печати.)</p>	<p>Замените картридж с чернилами, у которого горит индикатор чернил, а затем удалите все задания печати.</p> <p>Если отображается сообщение, проверьте сведения.</p> <p> «Замена Картриджи для чернил» на стр. 49</p>
W-2403	<p>Maintenance cartridge cannot be recognized (Картридж обслуживания не распознан)</p> <p>Delete all print jobs remaining in the operating system's print queue. (Удалите все задания печати, оставшиеся в очереди печати операционной системы.)</p> <p>Правильно установите картридж для отработанных чернил.</p>	<p>После удаления всех заданий печати замените картридж для отработанных чернил или установите его правильно.</p> <p>Если отображается сообщение, проверьте сведения.</p> <p> «Замена картриджа обслуживания» на стр. 57</p>
W-2404	<p>Недостаточно свободного пространства в картридже обслуживания.</p> <p>Delete all print jobs remaining in the operating system's print queue. (Удалите все задания печати, оставшиеся в очереди печати операционной системы.)</p> <p>Replace the maintenance cartridge(xxxx), and then perform head cleaning or initial charge. (Замените картридж обслуживания(xxxx), затем выполните очистку головки или первоначальную заправку.)</p>	<p>После удаления всех заданий печати замените картридж обслуживания.</p> <p>Если отображается сообщение, проверьте сведения.</p> <p> «Замена картриджа обслуживания» на стр. 57</p>
E-5101	<p>Принтер отключен.</p> <p>Delete all print jobs remaining in the operating system's print queue. (Удалите все задания печати, оставшиеся в очереди печати операционной системы.)</p> <p>Проверьте подключение кабеля, затем снова включите принтер.</p> <p>Если ошибка продолжает возникать, обратитесь в службу технической поддержки.</p>	<p>После удаления всех заданий печати убедитесь, что кабели правильно подсоединены, затем перезапустите принтер.</p> <p>Если ошибка продолжает возникать, обратитесь в службу технической поддержки.</p>

## Устранение неисправностей

Код	Сообщение	Порядок действий
E-2101 - E-2104	<p>Закончился срок годности деталей. xxxxxx</p> <p>Обратитесь к представителю службы технической поддержки. Delete all print jobs remaining in the operating system's print queue. (Удалите все задания печати, оставшиеся в очереди печати операционной системы.)</p>	<p>После удаления всех заданий печати обратитесь в службу технической поддержки и запросите замену детали, указанной в xxxxxx.</p>
E-9901 (xxxx), E-9902(xxxx)	<p>A printer system error occurred. (Произошла ошибка системы печати.)</p> <p>Delete all print jobs remaining in the operating system's print queue. (Удалите все задания печати, оставшиеся в очереди печати операционной системы.)</p> <p>Выключите принтер. Проверьте, не осталось ли бумаги в принтере, затем снова включите его. Если ошибка продолжает возникать, обратитесь в службу технической поддержки.</p>	<p>После удаления всех заданий печати перезапустите принтер.</p> <p>Если ошибка продолжает возникать, то, возможно, устройство неисправно. Обратитесь в службу технической поддержки.</p>
I-5201	<p>Объем данных в заданиях печати, отправленных на принтеру, приближается к максимальному пределу.</p> <p>Остановите отправку текущего задания печати и отправьте оставшиеся страницы как другое задание печати.</p>	<p>Задание печати слишком большое.</p> <p>После удаления всех заданий печати разделите данные и повторите попытку печати.</p>
W-2206	<p>Вы не установили оригинальные картриджи с чернилами Epson.</p> <p>xxxx</p> <p>Информация об уровне чернил может не отображаться, а информация об использовании чернил, отличных от оригинальных, сохранена для возможного использования службой технической поддержки.</p> <p>Для достижения максимального качества и надежности Epson рекомендует использовать оригинальные чернила Epson.</p>	<p>Данный принтер предназначен для работы с оригинальными картриджами. Если вы используете не оригинальный картридж, отпечатанный материал может быть бледным или количество оставшихся чернил может быть определено неверно. Мы рекомендуем использовать оригинальные продукты Epson.</p>
W-2207	<p>Обнаружен не оригинальный или повторно наполненный картридж. Уровни чернил могут не отображаться из-за неизвестного объема чернил.</p>	
W-2208	<p>Обнаружен не оригинальный или повторно наполненный картридж. Уровни чернил могут не отображаться из-за неизвестного объема чернил.</p>	

## Устранение неисправностей

### Невозможно удалить отображаемую ошибку

Если отображаемую ошибку невозможно удалить, выполните следующие действия, чтобы перезапустить принтер.

- 1 Убедитесь, что горит индикатор принтера . Выключите кнопку питания (индикатор погаснет).



Если питание невозможно выключить с помощью кнопки, отсоедините кабель питания.



## Устранение неисправностей

2

Снова подсоедините кабель питания, затем включите кнопку питания (индикатор загорится).

Индикатор  загорится.



**Примечание:**

*Если ошибка продолжает возникать даже после перезапуска, обратитесь в службу технической поддержки.*

Конец раздела.

## Замятия бумаги

В данном разделе описано, как извлечь из принтера смятую бумагу.



При возникновении замятия бумаги индикатор **!** на передней панели принтера загорится, а индикатор  начнет мигать.

 [«Индикаторы» на стр. 12](#)

 индикатор



Процедура различается для податчика рулонной бумаги и внутреннего податчика бумаги. Проверьте сообщение об ошибке, чтобы определить используемую процедуру.

- ❑ W-1101 При появлении сообщения "A paper jam has occurred. Delete all print jobs remaining in the operating system's print queue. (Удалите все задания печати, оставшиеся в очереди печати операционной системы.) Извлеките всю остающуюся бумагу в податчике рулонной бумаги, затем снова загрузите бумагу." проверьте податчик рулонной бумаги на застревание бумаги.  
 [«Замятие бумаги в податчике рулонной бумаги» на стр. 90](#)
- ❑ W-1102 При появлении сообщения "A paper jam has occurred. Delete all print jobs remaining in the operating system's print queue. (Удалите все задания печати, оставшиеся в очереди печати операционной системы.) Откройте заднюю и верхнюю крышки, извлеките оставшуюся бумагу, затем загрузите бумагу." проверьте внутренний податчик бумаги на застревание бумаги.  
 [«Замятие бумаги во внутреннем податчике бумаги» на стр. 96](#)

### **Важно:**

- ❑ Не оставляйте принтер с замятой бумагой. Она может задымиться или воспламениться и вызвать пожар.
- ❑ При возникновении ошибки системы печати, если она сохраняется после перезапуска принтера, проверьте наличие замятия бумаги.
- ❑ При извлечении замятой бумаги не прилагайте больших усилий. В противном случае можно повредить принтер.



## Устранение неисправностей

---

## Удаление заданий печати

Перед началом операций в Mac удалите все задания из очереди печати.

### Mac

- 1 Щелкните значок принтера на панели.



- 2 Выберите задание, которое необходимо отменить, а затем нажмите [×] (или **Delete (Удалить)**).

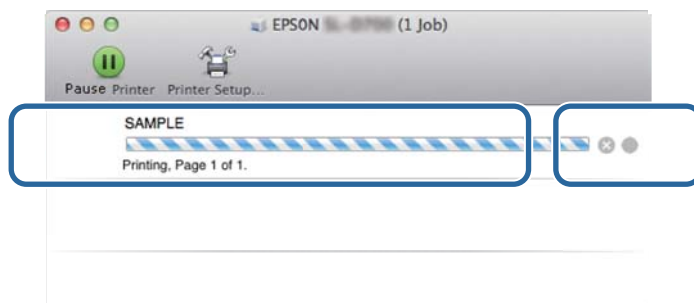

## Устранение неисправностей

**Замятие бумаги в податчике рулонной бумаги**

Сообщение об ошибке W-1101: когда отображается сообщение "Remove any paper remaining from the roll paper feeder, and then reload the paper." (Извлеките всю остающуюся бумагу из податчика рулонной бумаге, затем снова загрузите бумагу.), выполните следующее.

- 1 В Mac удалите все задания из Print Queue (очереди печати).  
 «Удаление заданий печати» на стр. 89
- 2 Извлеките отсек для бумажных отходов.  
Потяните секцию вперед, затем поднимите нижнюю секцию.

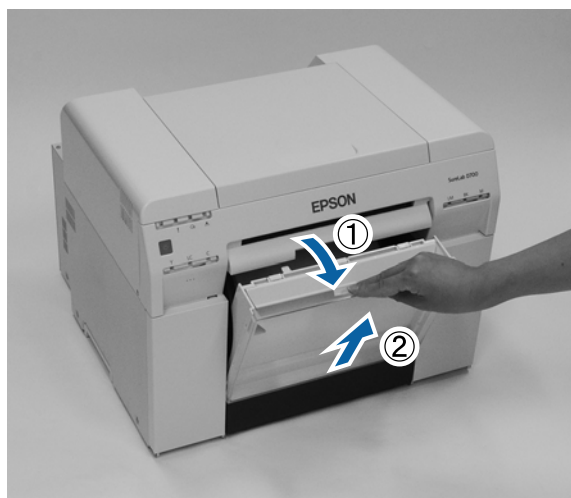

- 3 Возьмитесь за рукоятку, освободить защелку, затем вытяните податчик рулонной бумаги.

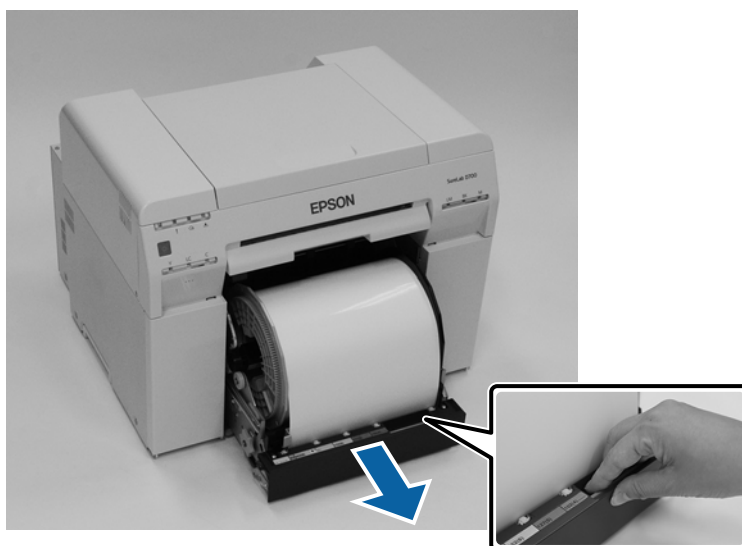

## Устранение неисправностей

**!** **Важно:**

Если по каким-либо причинам не удастся снять податчик рулонной бумаги, не пытайтесь вытянуть его с силой. Внутри может оставаться замятая бумага. Если передние и задние компоненты принтера доступны, извлеките бумагу, следуя процедуре в следующем разделе "Замятие бумаги во внутреннем податчике бумаги".

📖 «Замятие бумаги во внутреннем податчике бумаги» на стр. 96

Если передние или задние компоненты принтера недоступны, обратитесь к локальному дилеру.

- 4** Поверните handle слева от roll paper feeder в направлении, указанном стрелкой, чтобы намотать бумагу. Намотайте бумагу, чтобы передний край вышел из щели подачи бумаги.

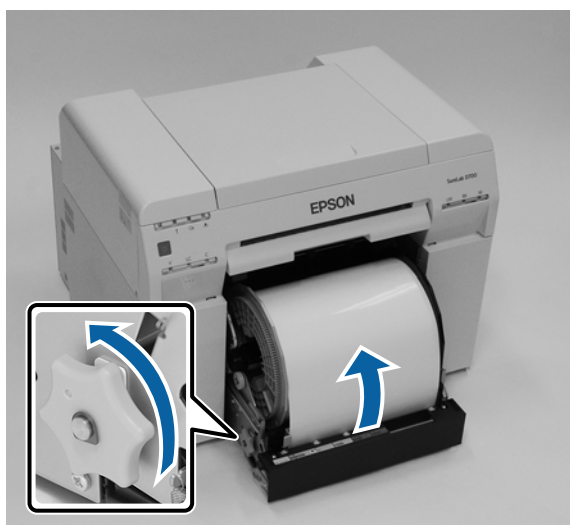

- 5** Если передний край бумаги неровный, отрежьте его по прямой линии ножницами. Старайтесь резать как можно ровнее.



## Устранение неисправностей

- 6** Снимите катушку.

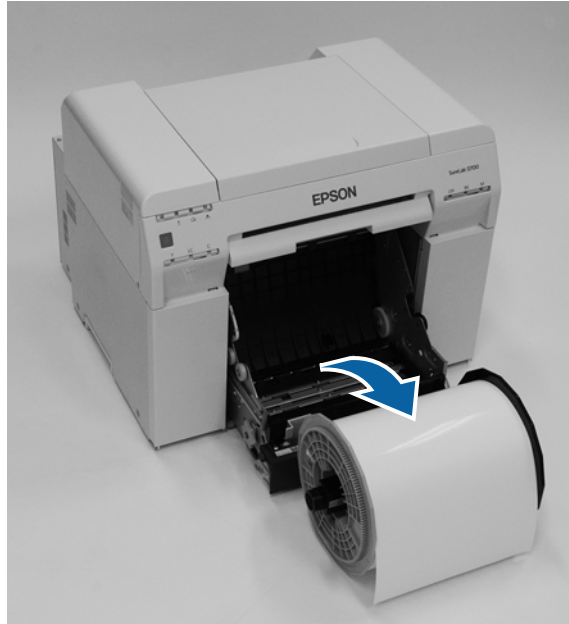

- 7** Откройте внутреннюю заднюю пластину.  
Поместите палец в отверстие внизу и поднимите, чтобы открыть.

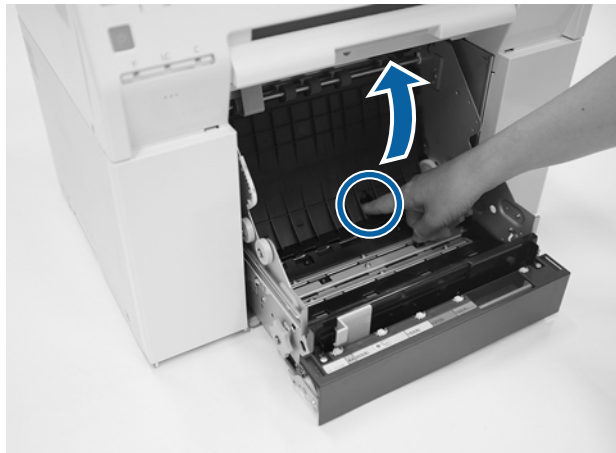

## Устранение неисправностей

- 8** Убедитесь, что сзади внутри принтера нет бумаги и посторонних веществ.  
При наличии замятия медленно извлеките бумагу.

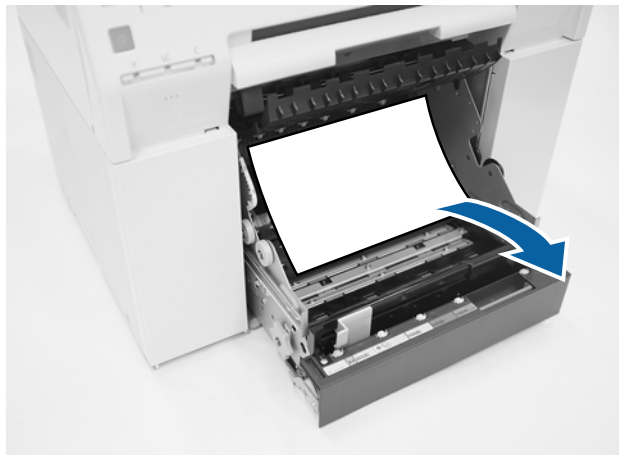

- 9** Откройте переднюю пластину.  
Поместите палец в отверстие внизу и поднимите, чтобы открыть.

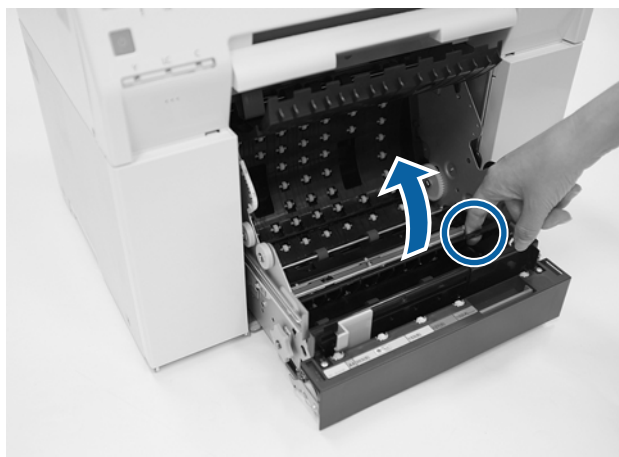

- 10** Убедитесь, что сзади принтера нет бумаги, посторонних веществ и бумажных отходов.  
При наличии замятия медленно извлеките бумагу.

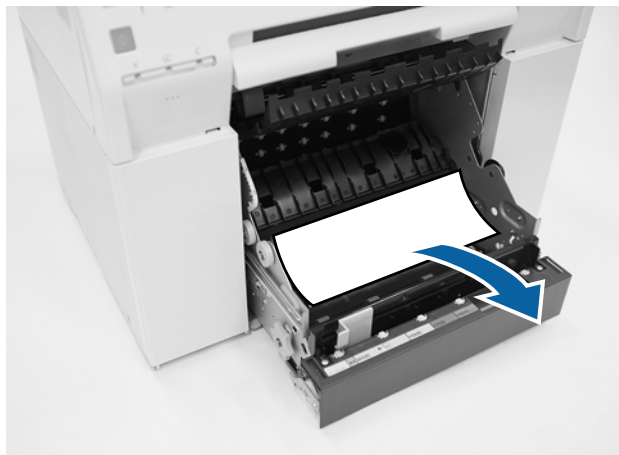

## Устранение неисправностей

- 11** Установите на место переднюю и заднюю пластины.  
Сначала установите переднюю пластину.  
Нажмите на нее до щелчка.

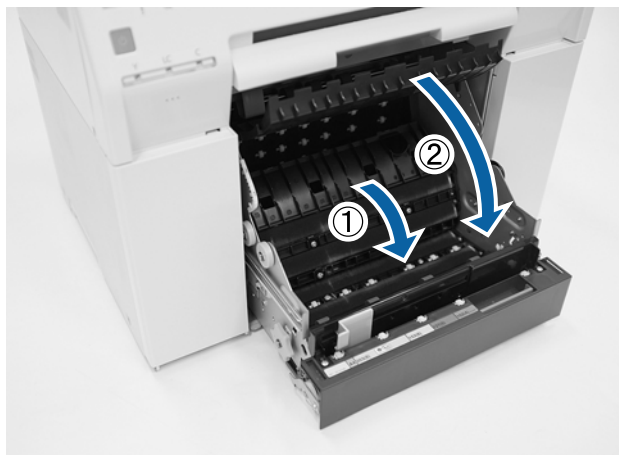

- 12** Снова установите бумагу.  
Дальнейшую информацию о загрузке бумаги см. ниже.  
[📖 «Замена бумаги» на стр. 26](#)

- 13** Если сообщение об ошибке по-прежнему отображается на экране компьютера Windows, нажмите **ОК**, чтобы закрыть экран.

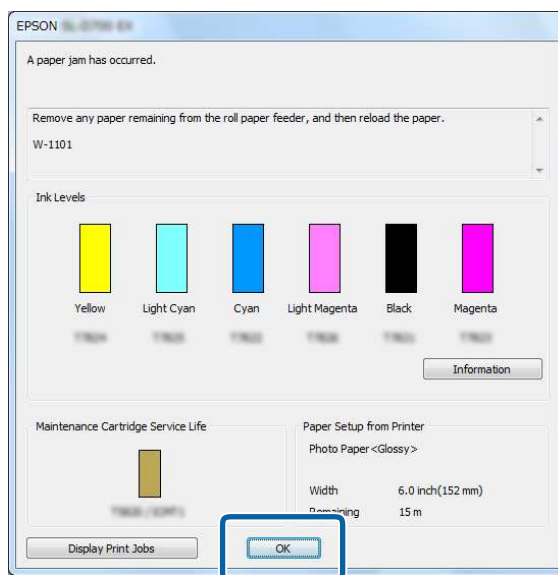

## Устранение неисправностей

- 14 Убедитесь, что индикатор ! не горит, а индикатор  горит.



Конец раздела.

## Устранение неисправностей

**Замятие бумаги во внутреннем податчике бумаги**

Сообщение об ошибке W-1102 - При появлении сообщения "Open the rear cover and the top cover, remove any paper remaining, and then reload the paper." (Откройте заднюю и верхнюю крышки, извлеките оставшуюся бумагу, затем загрузите бумагу.) выполните следующие действия.

Если устранено замятие бумаги в податчике рулонной бумаги, но ошибка не устранена или если невозможно извлечь податчик рулонной бумаги, замятие может быть внутри принтера.

**Важно:**

Если передние или задние компоненты принтера недоступны, обратитесь к локальному дилеру.

- 1** В Mac удалите все задания из Print Queue (очереди печати).  
☞ «Удаление заданий печати» на стр. 89
- 2** Извлеките отсек для бумажных отходов.  
Потяните секцию вперед, затем поднимите нижнюю секцию.

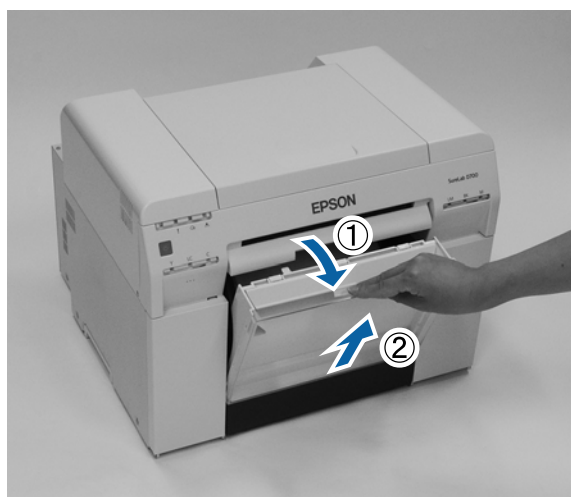

- 3** Нажмите блокирующий рычаг сзади, чтобы освободить защелку, затем откройте заднюю крышку.

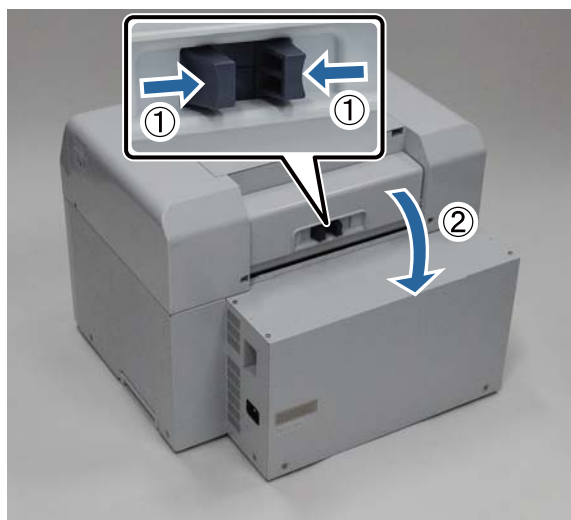



## Устранение неисправностей

- 4** Откройте верхнюю крышку.  
Проверьте место, где произошло замятие.



- 5** Если спереди принтера выброшено много бумаги, обрежьте бумагу спереди замятия ножницами и т.д.



## Устранение неисправностей

6

Медленно вытяните оставшуюся замятую бумагу в принтере.

Если бумага извлечена, перейдите к шагу 8.

Если бумага находится под печатающей головкой и ее сложно извлечь, перейдите к следующему шагу.

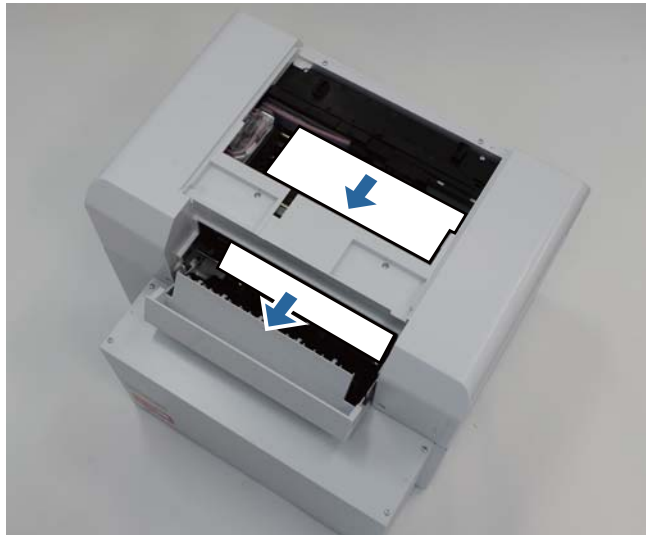

7

Вручную сдвиньте блок печатающих головок и извлеките бумагу сзади.

Если бумага находится справа, сдвиньте блок печатающих головок влево.

Если бумага находится слева, сдвиньте блок печатающих головок вправо.

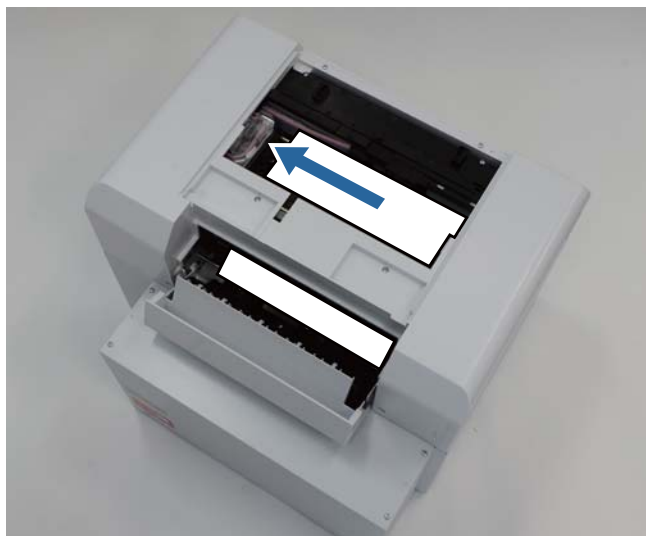

## Устранение неисправностей

**!** **Важно:**

- ❑ Если блок печатающих головок нельзя сдвинуть, не пытайтесь сделать это силой, обратитесь в службу технической поддержки. В противном случае можно повредить блок печатающих головок.
- ❑ При извлечении бумаги не дотрагивайтесь до областей впитывания чернил. В противном случае подставка для бумаги будет загрязнена и, возможно, обратная сторона бумаги.

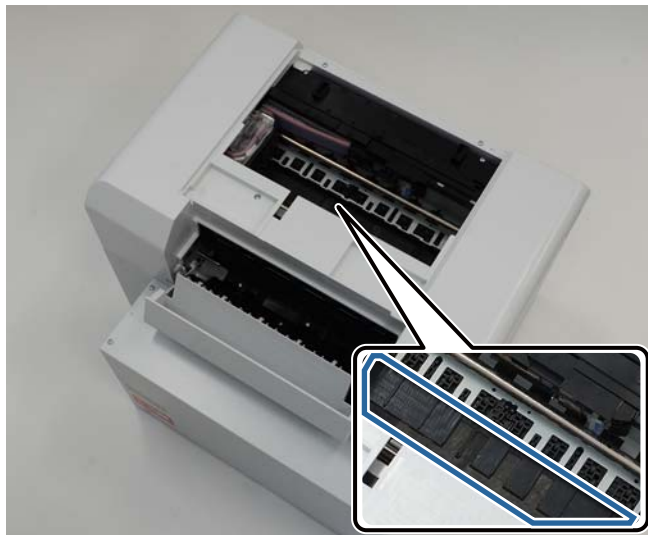

8

Обрежьте вытянутую бумагу ножницами и т.д.

Извлеките отрезанную часть.



**!** **Важно:**

После обрезания бумаги не вытягивайте бумагу внутри принтера в верхнюю часть. Извлеките бумагу внутри принтера, следуя процедуре извлечения рулонной бумаги.

## Устранение неисправностей

- 9** Закройте верхнюю крышку.



- 10** Проверьте наличие замятия бумаги в податчике рулонной бумаги.  
Выполните операции 2–11 из раздела "Замятие бумаги в податчике рулонной бумаги".  
 [«Замятие бумаги в податчике рулонной бумаги» на стр. 90](#)

- 11** Close the rear cover. (Закройте заднюю крышку.)



- 12** Снова установите бумагу.  
Дальнейшую информацию о загрузке бумаги см. ниже.  
 [«Замена бумаги» на стр. 26](#)

## Устранение неисправностей

- 13** Если сообщение об ошибке по-прежнему отображается на экране компьютера Windows, нажмите **OK**, чтобы закрыть экран.

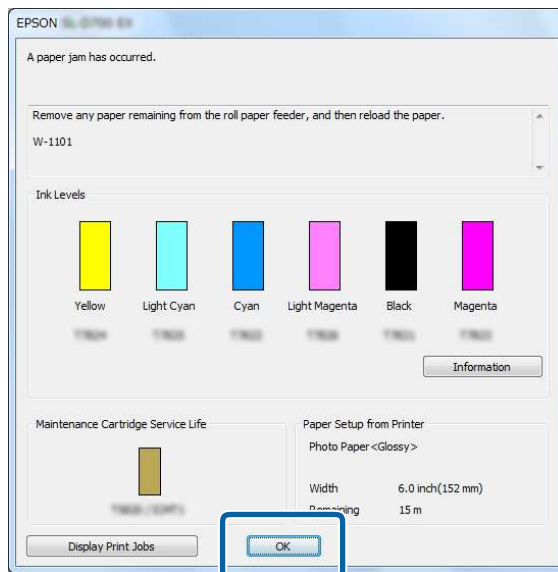

- 14** Убедитесь, что индикатор ! не горит, а индикатор ⏻ горит.



Конец раздела.

## Устранение неисправностей

## Проблемы результаты печати

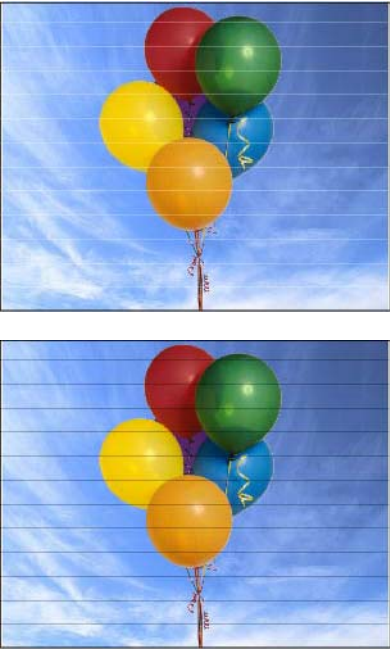
Причина	Порядок действий
<p data-bbox="172 416 584 472">На печатных листах с регулярными интервалами появляются полосы.</p> 	<p data-bbox="627 416 1182 443"><b>Форсунки блока печатающих головок засорены?</b></p> <p data-bbox="627 445 1362 528">Если блок печатающих головок засорен, с регулярными интервалами появляются полосы и качество печати становится хуже. Проверьте состояние сопел в средстве обслуживания, затем выполните очистку.</p> <p data-bbox="627 548 1366 607">Более подробные сведения о средстве обслуживания см. в документе "Руководство по использованию средства обслуживания".</p>

## Устранение неисправностей

Причина	Порядок действий
Качество печати низкое, неравномерное, слишком светлые или слишком темные распечатки.	<p><b>Форсунки блока печатающих головок засорены?</b> Если форсунки блока печатающих головок засорены, отдельные форсунки не впрыскивают чернила и качество печати становится хуже. Проверьте состояние сопел в средстве обслуживания, затем выполните очистку.</p> <p>Более подробные сведения о средстве обслуживания см. в документе "Руководство по использованию средства обслуживания".</p> <p><b>Пользуетесь ли вы оригинальным картриджем с чернилами?</b> Данный принтер предназначен для работы с оригинальными картриджами. При использовании картриджей, отличных от оригинальных, распечатки могут быть запачканы, а цвета распечатанного изображения могут быть изменены, так как принтер не может правильно определить уровень оставшихся чернил. Используйте только подходящий картридж с чернилами.</p> <p><b>Не пользуетесь ли вы старым картриджем с чернилами?</b> При использовании старого картриджа с чернилами качество печати снижается. Замените старый картридж с чернилами новым. Мы рекомендуем использовать все чернила в картридже до истечения срока годности, указанного на упаковке (в течение шести месяцев после установки в принтер).</p> <p><a href="#">☞ «Замена Картриджи для чернил» на стр. 49</a></p> <p><b>Соответствуют ли параметры, установленные в средстве обслуживания и драйвере принтера загруженной бумаге?</b> Если тип загруженной бумаги и параметр Paper Type (Тип бумаги) отличаются, качество печати может ухудшиться. Проверьте параметры.</p> <p><a href="#">☞ «Изменение параметров бумаги» на стр. 39</a></p> <p><b>Сравнили ли вы результат печати с изображением на экране дисплея?</b> Поскольку способы цветопередачи мониторов и принтеров различаются, цвета изображения на отпечатке и на экране не всегда идеально совпадают.</p>
Поверхность распечаток стерта или запачкана.	<p><b>Бумага слишком толстая или тонкая?</b> Проверьте, может ли эта бумага использоваться с данным принтером.</p> <p><a href="#">☞ «Технические характеристики принтера» на стр. 108</a></p>
На обратной стороне отпечатанной страницы есть грязь.	<p><b>На валике есть бумажная пыль?</b> Очистите валик.</p> <p><a href="#">☞ «Очистка валика» на стр. 64</a></p>
Бумага смялась.	<p><b>Работает ли принтер при нормальной комнатной температуре?</b> Принтер должен использоваться при нормальной комнатной температуре (температура: 15 - 25 °C, влажность: 40 - 60 %). Сведения о бумаге, такой как тонкая бумага, других производителей, для которой требуется специальное обращение, см. в документации, поставляемой вместе с бумагой</p>

## Проблемы с отрезанием бумаги

Причина	Порядок действий
Неровный обрез, обрезанный край обтрепался или загнут, или покрытие треснуло.	<p><b>Резак необходимо заменить.</b> Для запроса замены резака обратитесь в службу технической поддержки.</p>

## Устранение неисправностей

### **Если не удастся устранить проблему**

Если проблему не удастся устранить после выполнения действий, описанных в разделе "Устранение неполадок", обратитесь в службу технической поддержки.



# Приложение

## Расходные материалы и дополнительные элементы

Для использования вместе с принтером доступны следующие расходные материалы и дополнительные элементы. (По состоянию на апрель 2019 г.)

### Картриджи с чернилами

Данный принтер предназначен для работы с оригинальными картриджами. Если вы используете не оригинальный картридж, отпечатанный материал может быть бледным или количество оставшихся чернил может быть определено неверно.

Наименование модели	Цвет чернил	Номер продукта
SL-D800	Черный	T43U1
	Голубой	T43U2
	Пурпурный	T43U3
	Желтый	T43U4
	Светло-голубой	T43U5
	Светло-пурпурный	T43U6
SL-D830	Черный	T43Y1
	Голубой	T43Y2
	Пурпурный	T43Y3
	Желтый	T43Y4
	Светло-голубой	T43Y5
	Светло-пурпурный	T43Y6
SL-D860	Черный	T43X1
	Голубой	T43X2
	Пурпурный	T43X3
	Желтый	T43X4
	Светло-голубой	T43X5
	Светло-пурпурный	T43X6

## Приложение

Наименование модели	Цвет чернил	Номер продукта
SL-D880	Черный	T43W1
	Голубой	T43W2
	Пурпурный	T43W3
	Желтый	T43W4
	Светло-голубой	T43W5
	Светло-пурпурный	T43W6

## Прочие сведения

Наименование изделия	Номер продукта	Пояснение
КАРТРИДЖ ДЛЯ ОТРАБОТАННЫХ ЧЕРНИЛ	T5820	Впитывает чернила, расходуемые во время очистки головки.  «Замена картриджа обслуживания» на стр. 57
КАТУШКА	C12C934881	Аналогична катушке, поставляемой в принтером. Перед использованием снимите ленту.
КОРОБКА ДЛЯ БУМАГИ	C12C890861	Контейнер для хранения бумаги, предотвращающий ее повреждение.  «Примечания по хранению» на стр. 22
ЛОТОК ДЛЯ ПЕЧАТИ	C12C891171	Этот лоток предназначен для распечатанных листов размером 102 мм или меньше.
ЖЕСТКИЙ ЛОТОК ДЛЯ ПЕЧАТИ	C12C934781	Этот лоток предназначен для распечатанных листов.

## Примечания по перемещению принтера

При перемещении принтера выполните следующие операции

**Предостережение:**

- При поднятии этого принтера используйте верную позу.
- При поднятии принтера беритесь за него так, как указано в руководстве. В противном случае принтер может упасть, что может привести к зажиманию пальцев и получению травмы.

## Приложение

Поместите руки в точки, указанные на фотографии, затем поднимите.



### **Важно:**

- Держите только нужную область. В противном случае можно повредить блок печатающих головок.
- Перемещайте принтер с установленными картриджами с чернилами. Не извлекайте картриджи с чернилами; в противном случае могут протечь чернила или засориться сопла, что сделает невозможным печать.
- При перемещении принтера не наклоняйте его. Возможна утечка чернил.

## Подготовка к перемещению

Перед перемещением принтера необходимо выполнить следующие подготовительные действия.

- Выключите принтер и отсоедините все кабели.
- Снимите лотки, если они установлены.
- Извлеките бумагу.

## После переноса

После переноса убедитесь, что печатная головка не засорена перед использованием.

 "Руководство по использованию средства обслуживания"

## Приложение

# Технические характеристики принтера

Основные технические характеристики	
Способ печати	Импульсно-капельная струйная печать
Расположение сопел	180 сопел для каждого цвета
Направление печати	Двунаправленная печать
Максимальное разрешение	1440 x 720 точек на дюйм
Способ подачи бумаги	Подача с помощью фрикционного самонаклада
Интерфейс	Universal Serial Bus Specifications Revision 2.0

**Важно:**

используйте этот принтер на высотах до 2 000 м над уровнем моря.

Электрические характеристики		
Номинальное напряжение	100–120 В переменного тока	220–240 В переменного тока
Номинальная частота тока	50/60 Гц	50/60 Гц
Номинальная сила тока	3,0 А	1,5 А
Мощность	В работе: приблизительно 140 Вт В режиме ожидания: приблизительно 60 Вт Спящий режим: приблизительно 6 Вт Питание выключено: менее 0,5 Вт	В работе: приблизительно 140 Вт В режиме ожидания: приблизительно 60 Вт Спящий режим: приблизительно 6 Вт Питание выключено: менее 0,5 Вт

Характеристики податчика бумаги	
Размер гильзы рулона бумаги	Податчик рулонной бумаги (диаметр гильзы 3 дюйма): Внешний диаметр менее 170 мм/ может быть установлена одна единица
Длина бумаги	50 – 1 000 мм
Ширина бумаги	89 мм, 102 мм, 127 мм, 152 мм, 203 мм, 210 мм (A4)

Характеристики чернил	
Тип	Картриджи с чернилами
Тип чернил	Шесть цветов на водяной основе
Срок годности	Три года после изготовления

## Приложение

Характеристики чернил	
Температура хранения	В упаковке: -20 - 40 °С (в течение месяца при 40 °С) В принтере: -20 - 40 °С (в течение месяца при 40 °С) Транспортировка: -20 - 60 °С (в течение месяца при 40 °С, 72 часа при 60 °С)
Объем	200 мл
Размеры картриджа	25 (длина) x 200 (ширина) x 100 (высота) мм

**Важно:**

- Чернила, находившиеся длительное время при температуре ниже -15 °С, замерзают. Если чернила замерзли, выдержите их при комнатной температуре (25 °С) не менее 4 часов до разморозки (без конденсации).
- Не разбирайте картриджи с чернилами и не наполняйте повторно.

Характеристики картриджа	
Тип	Картридж обслуживания для отработанных чернил
Количество единиц	1
Условия хранения	В упаковке: -20–40 °С (температура), 20–85 % (влажность) В принтере: соответствует общим приведенным ниже характеристикам Транспортировка: -20–60 °С (температура), 5–85 % (влажность) (в течение месяца при 40 °С, в течение 120 часов при 60 °С)
Размеры картриджа	78,8 (длина) x 254,5 (ширина) x 38,5 (высота) мм

Общие характеристики	
Температура	В работе: 10—35 °С Хранение (до распаковки): -20–60 °С (в течение 120 часов при 60 °С, в течение месяца при 40 °С) Хранение (после распаковки): -20 - 40 °С (в течение месяца при 40 °С)
Влажность	В работе: 20– 80% (без конденсации) Хранение (до распаковки): 5– 85% (без конденсации) Хранение (после распаковки): 5– 85% (без конденсации)
Масса	приблизительно 23 кг (только принтер)
Размеры	460 (длина) x 430 (ширина) x 354 (высота) мм «Необходимое пространство» на стр. 110

## Соответствие стандартам и нормативам

Безопасность	UL 60950-1	
	CAN/CSA No. 60950-1	
	Директива ЕС по низковольтному оборудованию 2014/35/EU	EN 62368-1

**Приложение**

Электромагнитная совместимость	FCC part 15 subpart B class A	
	ICES-003 Class A	
	AS/NZS CISPR 32 Class A	
	Директива ЕС по ЭМС 2014/30/EC	EN55032 Class A
		EN 55024
		EN 61000-3-2
		EN 61000-3-3

**⚠ Предупреждение:**

*Данный продукт относится к классу А. В домашних условиях данное устройство может вызвать радиопомехи. В этом случае пользователю следует принять необходимые меры.*

**Необходимое пространство**

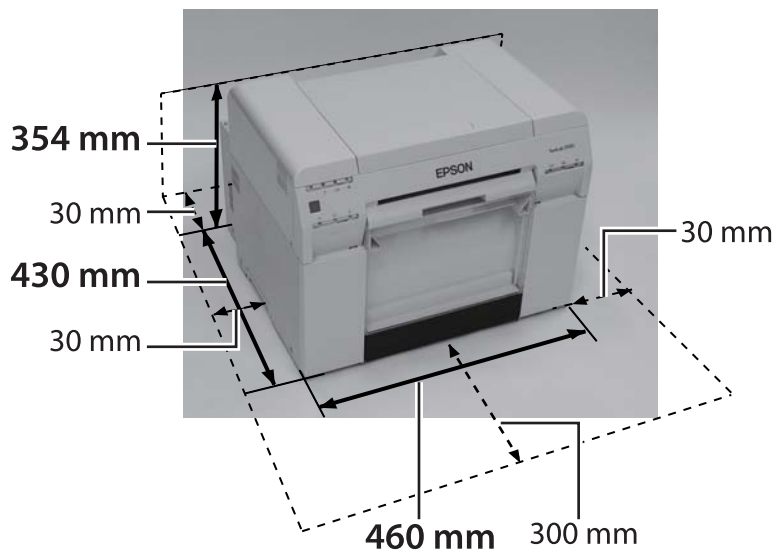

## Приложение

## Информация для потребителя

Информация о назначении изделия	Струйный принтер, предназначенный для печати изображений на различных носителях.
Изготовитель	SEIKO EPSON CORPORATION Адрес: 3-5, Ова 3-темэ, Сува-ши, Нагано-кен 392-8502 Япония Телефон: 81-266-52-3131
Официальный представитель в странах СНГ	ООО «Эпсон СНГ» 129110, Москва, улица Щепкина 42, строение 2а, 3 этаж Телефон: +7 (495) 777-0355/56 <a href="http://www.epson.ru/">http://www.epson.ru/</a> <a href="mailto:info_CIS@epson.ru">info_CIS@epson.ru</a> Представительство компании «Эпсон Европа Б.В.» (Нидерланды) 129110, Москва, улица Щепкина 42, строение 2а, 3 этаж Телефон: +7 (495) 777-0355/56 <a href="http://www.epson.ru/">http://www.epson.ru/</a>
Месяц и год изготовления	Указано на табличке с серийным номером.
Наименование страны, где изготовлено	Указано на табличке с серийным номером.

Соответствует требованиям технического регламента Таможенного союза «О безопасности низковольтного оборудования» (ТР ТС 004/2011); Технического регламента Таможенного союза «Об электромагнитной совместимости технических устройств» (ТР ТС 020/2011)

Веб'сайт технической поддержки Epson обеспечивает помощь в решении проблем, которые не могут быть решены при использовании документации по продукту. Если у вас есть Web'браузер и вы можете подключиться к Интернет, то обратитесь к этому сайту по адресу: <http://www.epson.ru/>



## Примечания

- ❑ Несанкционированное воспроизведение части или всего данного руководства строго запрещено.
- ❑ Содержание данного руководства может изменяться без предварительного уведомления.
- ❑ Обратитесь в нашу компанию, если у вас возникнут какие-либо вопросы, обнаружите ошибку, встретите отсутствующее описание и т.д. в данном руководстве.
- ❑ Независимо от указанного выше, мы не при каких обстоятельствах не несем ответственность за ущерб или убытки, возникшие в результате использования данного продукта.
- ❑ Не при каких обстоятельствах мы не несем ответственность за ущерб или убытки, возникшие в результате использования данного продукта способами, отличными от описанных в настоящем руководстве, ненадлежащего использования продукта или ремонта или модификаций, выполненных третьими лицами, отличными от нашей компании и наших поставщиков.
- ❑ Мы не несем ответственность за какие-либо проблемы, возникшие в результате использования дополнительных элементов или расходных материалов или рекомендованных нами продуктов, даже если проблема произошла в течении гарантийного периода. В этом случае за необходимый ремонт взимается плата.

---

## Заявление о соответствии FCC

### Для пользователей в США

Примечание: По результатам испытания данного оборудования было установлено его соответствие параметрам цифровых устройств класса А согласно разделу 15 Правил FCC. Эти параметры определены с целью обеспечить разумную защиту от вредных помех при эксплуатации оборудования в условиях предприятия. Данное оборудование генерирует, использует и может излучать радиочастотную энергию и при установке и эксплуатации в нарушение инструкций может создавать вредные помехи средствам радиосвязи. Эксплуатация настоящего оборудования в жилых районах может вызвать вредные помехи, и в таком случае пользователь должен принять меры по их устранению за свой собственный счет.

---

## Только для клиентов в Европе

Ярлык перечеркнутого с двух сторон контейнера на колесах на вашем изделии указывает на то, что его не следует утилизировать в обычном хозяйственном потоке отходов. Для предотвращения возможного вреда для окружающей среды или здоровья человека отделяйте это изделие от других потоков отходов, чтобы оно могло перерабатываться экологически приемлемым способом. За дополнительной информацией о доступных возможностях сбора отходов обратитесь к местному органу управления или продавцу, у которого покупали это изделие.

Данная информация относится только к клиентам в Европейском Союзе соответственно Директиве 2002/96/ЕС ЕВРОПАРЛАМЕНТА И СОВЕТА ЕВРОСОЮЗА ОТ 27 января 2003 г. об отработанном электрическом и электронном оборудовании (WEEE), а также переносу и внедрению законодательной базы в различные национальные правовые системы.



## Приложение

В других странах за информацией о возможности переработки вашего изделия обратитесь к местному органу управления.



Указание производителя и импортера в соответствии с требованиями директивы 2011/65/EU (RoHS)

Производитель: SEIKO EPSON CORPORATION

Адрес: 3-5, Owa 3-chome, Suwa-shi, Nagano-ken 392-8502 Japan

Телефон: 81-266-52-3131

Импортер: EPSON EUROPE B.V.

Адрес: Azie building, Atlas ArenA, Hoogoorddreef 5, 1101 BA Amsterdam Zuidoost The Netherlands (Нидерланды)

Телефон: 31-20-314-5000

### Маркировка CE

Информация о Декларации соответствия ЕС: полный текст Декларации соответствия ЕС данного оборудования доступен в Интернете по следующему адресу. <https://www.epson.eu/conformity>

---

## Только для клиентов в Турции

AEEE Yönetmeliğine Uygundur.

---

## Только для клиентов в Украине

Обладнання відповідає вимогам Технічного регламенту обмеження використання деяких небезпечних речовин в електричному та електронному обладнанні.