



**Переплётная машина
на пластиковую пружину**

Vulros U15



Перед использованием переплетной машины внимательно прочитайте инструкцию по эксплуатации.

Устройство переплетной машины

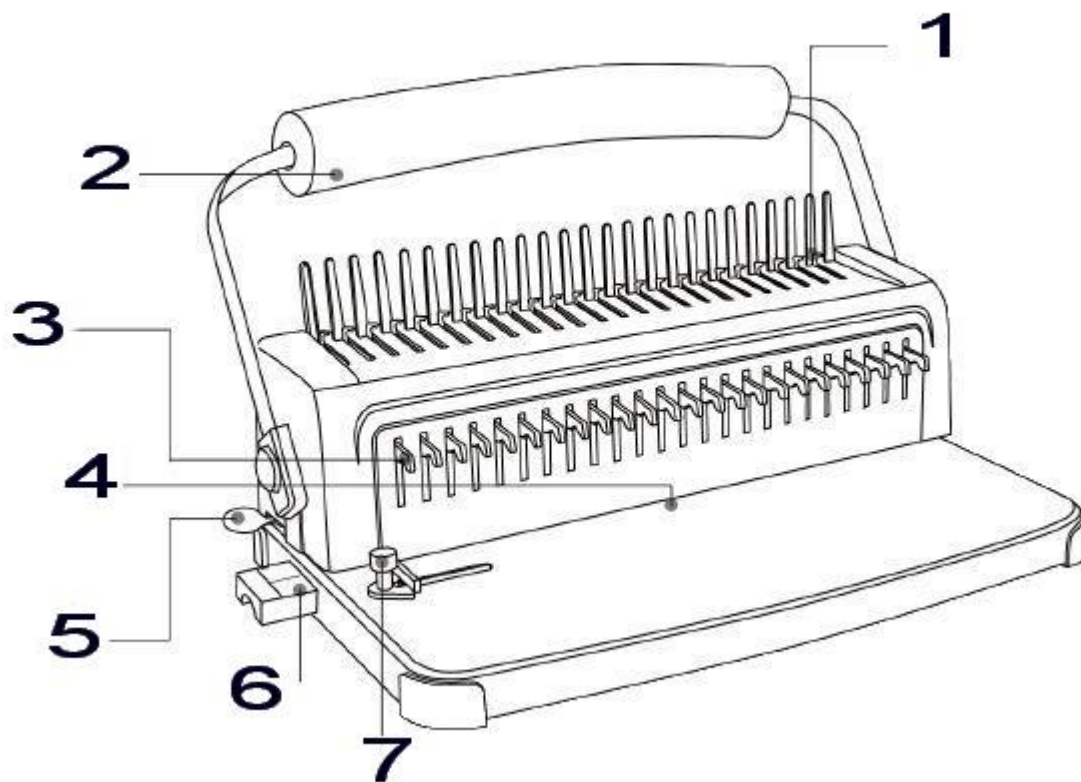

1. Переплетный механизм
2. Ручка
3. Пуансоны
4. Приемный отсек
5. Регулятор глубины пробива
6. Лоток для отходов
7. Ограничитель формата

ПРЕДУПРЕЖДЕНИЕ:

- Располагайте аппарат на твердой, устойчивой поверхности.
- Используйте аппарат только по назначению.
- Всегда тестируйте машину на ненужной бумаге перед тем, как производить пробивку важных документов.
- Содержите переплетчик в чистоте. Регулярно очищайте лоток для отходов.
- При переносе берите аппарат за основание, ни в коем случае за верхнюю часть или за ручку.
- При поломке не пытайтесь самостоятельно починить переплетчик. Обратитесь за консультацией и помощью к специалисту из ремонтной мастерской.

Порядок работы :

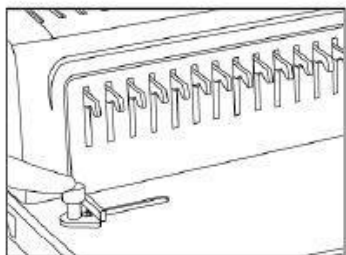

Подготовка к пробивке:
Выберите нужный формат

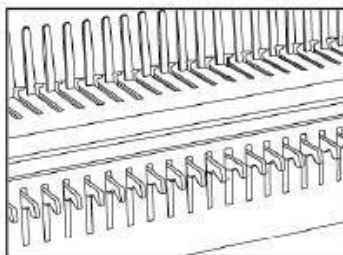

Для нестандартной перфорации документа отключите ненужные ножи пробива



Выставьте регулятор глубины пробива в нужную позицию

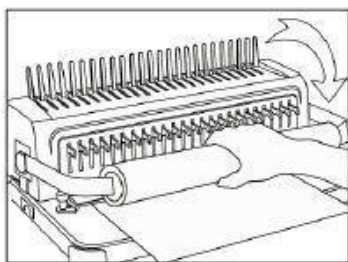

Вставьте листы в приемный отсек. Опустите ручку вниз до упора.

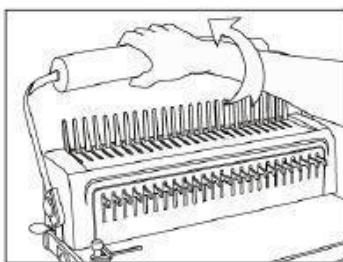

Наденьте пружину на переплетный механизм и раскройте её.

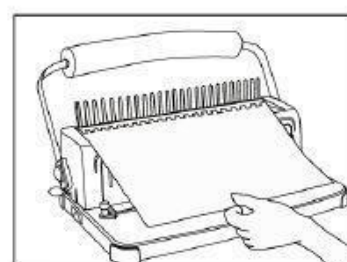

Наденьте пробитые листы бумаги на раскрытую пружину.

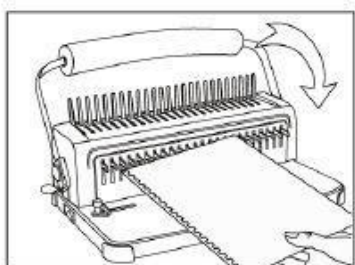

Верните ручку в исходное положение. Выньте готовый буклет.

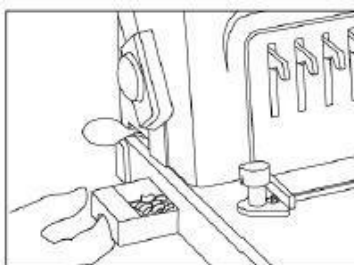

Опустошите лоток для отходов.

Таблица соотношения диаметра пружины к количеству сшиваемых листов:

Размер	Кол-во листов(80г)	Поле отступа (мм)	Размер	Кол-во листов(80г)	Поле отступа (мм)
6 мм	25	2	22 мм	195	5
8 мм	45	2	25 мм	220	5
10 мм	65	3	28 мм	245	5
12 мм	95	3	32 мм	270	5
14 мм	125	4	38 мм	320	5
16 мм	145	4	45 мм	370	5
19 мм	155	4	51 мм	450	5

Технические данные:

Модель:	U-15
Виды переплета:	Пластиковая пружина
Количество отверстий при перфорации	24
Регулируемый отступ	2-5 мм
Формат листов	A4; FC; Letter; Legal
Максимальная толщина перфорации	Бумага, 15 листов (70г) PVC, 2 листа (0,15мм)
Максимальный размер пружины	51 мм
Толщина переплета до:	500 листов (70г)
Вес нетто	6,3 кг
Габариты (мм)	B260xШ440xГ250

Наименование и местонахождение изготовителя:

TPPS WORLD (HK) LIMITED
MSH2083 RM1007 10/F. HO KING CTR., NO. 2-16 FA YUEN ST.,
MONGKOK, HONG KONG

Импортер:

ООО «АВИАЛ»

241520, Россия, Брянская область, Брянский район, село Супонево,
улица Шоссейная, дом 4а, помещение 1

E-mail: axo1000@gmail.com

Дата изготовления:

нанесено на упаковке или изделии

Сделано в Китае