

ET-16150 Series L11160 Series

**Руководство
пользователя**



Печать

Техническое обслуживание принтера

Устранение неполадок

Содержание

Описание этого руководства

Общие сведения о руководстве.	6
Поиск информации.	6
Печать только нужных вам страниц.	7
Об этом руководстве.	7
Символы и обозначения.	7
Замечания о снимках экрана и иллюстрациях.	8
Обозначение операционных систем.	8
Товарные знаки.	9
Авторское право.	9

Важные инструкции

Инструкции по безопасности.	12
Инструкции по безопасности при работе с чернилами.	13
Справочные данные и предупреждения при эксплуатации принтера.	13
Настройка принтера: рекомендации и предупреждения.	13
Использование принтера: рекомендации и предупреждения.	14
Справочные данные и предупреждения при использовании ЖК-дисплея.	14
Справочные данные и предупреждения при использовании принтера с беспроводным подключением.	15
Транспортировка и хранение принтера: рекомендации и предупреждения.	15
Защита личной информации.	15

Названия деталей и их функции

Передняя сторона.	17
Внутренняя часть.	18
Задняя панель.	19

Руководство по панели управления

Панель управления.	21
Конфигурация начального экрана.	22
Описание значка сети.	23
Конфигурация экрана меню.	24
Ввод символов.	24
Просмотр анимированных инструкций.	25

Загрузка бумаги

Меры предосторожности при работе с бумагой.	27
Настройки размера и типа бумаги.	28
Список типов бумаги.	28
Загрузка бумаги.	29
Загрузка перфорированной бумаги.	29
Загрузка бумаги удлиненных форматов.	30

Печать

Печать документов.	32
Печать с компьютера — Windows.	32
Печать с компьютера — Mac OS.	58
Печать документов с интеллектуального устройства (iOS).	67
Печать документов с интеллектуального устройства (Android).	68
Печать на конвертах.	70
Печать конвертов с компьютера (Windows).	70
Печать конвертов с компьютера (Mac OS).	70
Печать веб-страниц.	71
Печать веб-страниц с компьютера.	71
Печать веб-страниц с интеллектуальных устройств.	71
Печать с использованием облачной службы.	72
Регистрация в службе Epson Connect из панели управления.	72

Техническое обслуживание принтера

Проверка состояния расходных материалов.	75
Повышение качества печати.	75
Регулировка качества печати.	75
Проверка и прочистка печатающей головки.	76
Запуск Механическая чистка.	78
Предотвращение засорения дюзов.	79
Калибровка печатающей головки.	80
Очистка бумагопроводящего тракта от чернильных пятен.	80
Чистка принтера.	81
Удаление расплескавшихся чернил.	81
Проверка общего числа страниц, пропускаемых через принтер.	82
Энергосбережение.	82
Энергосбережение (панель управления).	82

Установка и удаление приложений по отдельности.	83
Установка приложений по отдельности.	83
Добавление принтера (только для Mac OS).	86
Удаление приложений.	86
Обновление приложений и встроенного ПО.	88
Транспортировка и хранение принтера.	90

Устранение неполадок

Принтер не работает должным образом.	97
Принтер не включается или не выключается.	97
Автоматическое отключение питания.	97
Бумага подается неправильно.	98
Невозможно выполнить печать.	101
Невозможно управлять принтером должным образом.	119
На ЖК-экране отображается сообщение.	122
Бумага заминается.	123
Предотвращение замятия бумаги.	123
Необходимо дозаправить чернила.	124
Меры предосторожности при работе с бутылками с чернилами.	124
Дозаправка контейнера для чернил.	125
Необходимо заменить контейнер для отработанных чернил.	129
Меры предосторожности при замене емкости для отработанных чернил.	129
Замена контейнера для отработанных чернил.	129
Низкое качество печати.	131
На отпечатке отсутствуют некоторые цвета, присутствуют неправильные цвета или полосы.	131
Появляются горизонтальные цветные полосы с интервалом приблизительно 3.3 см	131
Размытые отпечатки, вертикальные полосы или неровности.	132
Появляются штриховые узоры.	133
Выходит чистый лист (без печати).	134
Потертости и размытие на бумаге.	134
Напечатанные фотографии липкие на ощупь.	136
Изображения или фотографии печатаются с искаженными цветами.	136
Невозможно выполнить печать без полей.	137
Края изображения обрезаются при печати без полей.	137
Неправильное положение, размер или поля отпечатка.	138

Символы напечатаны неправильно или с искажением.	138
Напечатанное изображение перевернуто.	139
Мозаичные узоры на отпечатках.	139
Проблема не устранена.	140
Не удается решить проблемы с печатью.	140

Добавление или замена компьютера или устройств

Подключение к принтеру, который уже подключен к сети.	143
Использование сетевого принтера на втором компьютере.	143
Использование сетевого принтера на смарт-устройстве.	144
Повторная настройка подключения к сети.	145
Когда заменяется беспроводной маршрутизатор.	145
Когда заменяется компьютер.	146
Изменение способа подключения к компьютеру.	146
Настройка Wi-Fi из панели управления.	148
Подключение интеллектуального устройства напрямую к принтеру (Wi-Fi Direct).	152
Информация о Wi-Fi Direct.	152
Подключение к iPhone, iPad или iPod touch с использованием Wi-Fi Direct.	152
Подключение к устройствам Android с помощью Wi-Fi Direct.	155
Подключение к устройствам не на базе iOS и Android с помощью Wi-Fi Direct.	157
Отключение соединения в режиме Wi-Fi Direct (простая точка доступа).	160
Изменение параметров режима Wi-Fi Direct (простая точка доступа), таких как SSID.	161
Проверка состояния сетевого соединения.	162
Проверка состояния сетевого соединения с помощью панели управления.	162
Вывод на печать отчета о сетевом соединении.	163
Печать листка состояния сети.	169
Проверка сети компьютера (только в Windows).	170

Сведения о продукте

Сведения о бумаге.	173
Доступные форматы бумаги и емкость загрузки.	173

Недоступные типы бумаги.	178
Информация о расходных материалах.	178
Коды бутылок с чернилами.	178
Код емкости для отработанных чернил.	179
Информация по программному обеспечению.	179
Программное обеспечение для печати.	179
Программное обеспечение для создания пакетов.	183
Программное обеспечение для настройки устройств и управления ими.	184
Программное обеспечение для выполнения процедур обновления.	186
Список меню настроек.	187
Общие параметры.	187
Счетчик копий.	194
Обслуживан..	194
Язык/Language.	196
Состояние принтера/Печать.	196
Технические характеристики продукта.	196
Характеристики принтера.	196
Использование порта принтера.	197
Характеристики интерфейса.	198
Характеристики сети.	199
Поддерживаемые сервисы сторонних поставщиков.	202
Размеры.	202
Электрические характеристики.	202
Требования к условиям окружающей среды.	203
Требования к месту установки.	204
Системные требования.	204
Нормативная информация.	205
Стандарты и аттестации.	205
Запрет на копирование.	205

Информация для администратора

Подключение принтера к сети.	208
Перед установкой сетевого подключения.	208
Подключение к сети с панели управления.	210
Настройки для работы с принтером.	212
Использование функций принтера.	212
Настройка AirPrint.	219
Настройка почтового сервера.	220
Настройка основных рабочих параметров на принтере.	224
Проблемы с настройкой параметров.	226
Управление принтером.	228
Общие сведения о функциях безопасности устройства.	228

Настройки администратора.	229
Ограничение доступных функций.	234
Отключение внешнего интерфейса.	236
Мониторинг удаленного принтера.	236
Резервное копирование настроек.	238
Расширенные настройки безопасности.	240
Настройки безопасности и предотвращение опасных ситуаций.	240
Управление использованием протоколов.	241
Использование цифрового сертификата.	246
Связь с принтером через SSL/TLS.	251
Шифрованный канал связи с использованием IPsec/фильтрации IP.	253
Подключение принтера к сети IEEE802.1X.	265
Решение проблем, связанных с расширенной безопасностью.	268

Помощь

Веб-сайт технической поддержки.	276
Обращение в службу технической поддержки Epson.	276
Перед обращением в компанию Epson.	276
Помощь пользователям в Европе.	276

Описание этого руководства

Общие сведения о руководствах.	6
Поиск информации.	6
Печать только нужных вам страниц.	7
Об этом руководстве.	7
Товарные знаки.	9
Авторское право.	9

Общие сведения о руководствах

Вместе с принтером Epson предоставляются следующие руководства. В дополнение к руководствам справочную информацию можно найти на самом принтере и в программном обеспечении Epson.

- ❑ **Важные правила техники безопасности (печатное руководство)**
Содержит инструкции по технике безопасности при использовании принтера.
- ❑ **Установка (печатное руководство)**
Содержит информацию о настройке принтера и установке программного обеспечения.
- ❑ **Руководство пользователя (цифровое руководство)**
Настоящее руководство. Это руководство доступно в формате PDF и интернет-руководства. Предоставляет общую информацию и инструкции по использованию принтера, решению проблем и настройке сетевого подключения при использовании принтера в сети.

Последние версии перечисленных выше руководств можно получить следующими способами.

- ❑ **Печатные руководства**
Посетите веб-сайт службы технической поддержки Epson для Европы по адресу <http://www.epson.eu/support> или веб-сайт глобальной технической поддержки Epson по адресу <http://support.epson.net/>.
- ❑ **Цифровые руководства**
Для просмотра интернет-руководства посетите следующий веб-сайт, введите наименование изделия и перейдите в **Поддержка**.
<http://epson.sn>

Поиск информации

PDF-руководство позволяет искать информацию по ключевым словам или переходить напрямую к определенным разделам с помощью закладок. В этом разделе объясняется, как использовать PDF-руководство, которое открывается на вашем компьютере с помощью Adobe Acrobat Reader DC.

Поиск по ключевым словам

Щелкните **Правка > Расширенный поиск**. В окне поиска введите ключевое слово (текст), описывающее нужную вам информацию, затем щелкните **Поиск**. Результаты отображаются в виде списка. Щелкните один из отображаемых результатов, чтобы перейти на соответствующую страницу.

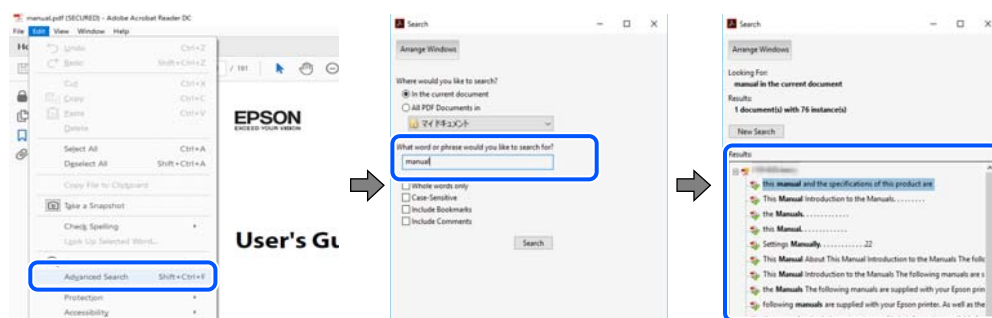

Переход непосредственно по закладкам

Щелкните заголовок, чтобы перейти на соответствующую страницу. Щелкните значок + или > для просмотра заголовков более низкого уровня в этом разделе. Чтобы вернуться на предыдущую страницу, выполните следующие действия на клавиатуре.

- Windows: удерживая нажатой клавишу **Alt**, нажмите клавишу **←**.
- Mac OS: удерживая нажатой клавишу **Command**, нажмите клавишу **←**.

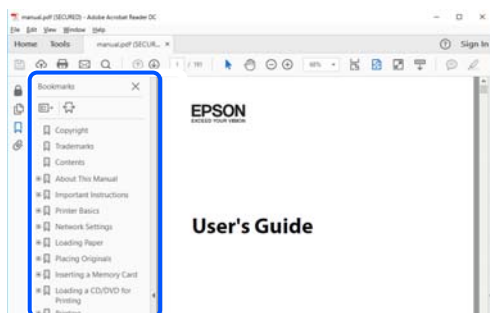

Печать только нужных вам страниц

Вы можете найти и напечатать только нужные вам страницы. Щелкните **Печать** в меню **Файл**, затем укажите страницы, которые следует напечатать, в пункте **Страницы** раздела **Страницы для печати**.

- Чтобы указать последовательность страниц, введите дефис между начальной и конечной страницами.
Пример: 20-25
- Чтобы указать страницы, расположенные не последовательно, разделяйте страницы запятыми.
Пример: 5, 10, 15

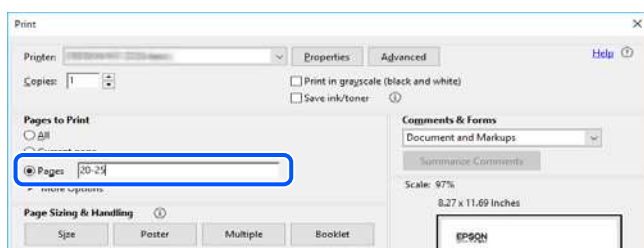

Об этом руководстве

В этом разделе объясняется значение знаков и символов, используемых в этом руководстве, приводятся замечания к описаниям и изображениям в руководстве, а также дается справочная информация об операционных системах.

Символы и обозначения



Предостережение:

Инструкции, которые необходимо тщательно соблюдать во избежание телесных повреждений.



Важно:

Инструкции, которые необходимо соблюдать во избежание повреждения оборудования.

Примечание:

Предоставляет дополнительную и справочную информацию.

Соответствующая информация

➔ Ссылки на связанные разделы.

Замечания о снимках экрана и иллюстрациях

- Снимки экранов драйвера принтера относятся к операционным системам Windows 10 или macOS High Sierra. Содержимое экранов может различаться в зависимости от модели и ситуации.
- Иллюстрации, используемые в этом руководстве, приведены исключительно в качестве примеров. Несмотря на то что могут существовать небольшие отличия между моделями, способы их эксплуатации одинаковы.
- Некоторые из элементов меню на ЖК-экране могут различаться в зависимости от модели устройства и настроек.
- QR-код можно прочитать с помощью специального приложения.

Обозначение операционных систем

Windows

В данном руководстве такие термины, как Windows 10, Windows 8.1, Windows 8, Windows 7, Windows Vista, Windows XP, Windows Server 2019, Windows Server 2016, Windows Server 2012 R2, Windows Server 2012, Windows Server 2008 R2, Windows Server 2008, Windows Server 2003 R2 и Windows Server 2003, используются по отношению к следующим операционным системам. Кроме того, термин Windows используется по отношению ко всем версиям.

- Операционная система Microsoft® Windows® 10
- Операционная система Microsoft® Windows® 8.1
- Операционная система Microsoft® Windows® 8
- Операционная система Microsoft® Windows® 7
- Операционная система Microsoft® Windows Vista®
- Операционная система Microsoft® Windows® XP
- Операционная система Microsoft® Windows® XP Professional x64 Edition
- Операционная система Microsoft® Windows Server® 2019
- Операционная система Microsoft® Windows Server® 2016
- Операционная система Microsoft® Windows Server® 2012 R2
- Операционная система Microsoft® Windows Server® 2012
- Операционная система Microsoft® Windows Server® 2008 R2
- Операционная система Microsoft® Windows Server® 2008

- Операционная система Microsoft® Windows Server® 2003 R2
- Операционная система Microsoft® Windows Server® 2003

Mac OS

В этом руководстве термин Mac OS используется для обозначения Mac OS X v10.6.8 или более поздних версий этой системы.

Товарные знаки

- EPSON® является зарегистрированным товарным знаком. EPSON EXCEED YOUR VISION и EXCEED YOUR VISION являются товарными знаками Seiko Epson Corporation.
- QR Code is a registered trademark of DENSO WAVE INCORPORATED in Japan and other countries.
- Microsoft®, Windows®, Windows Server®, and Windows Vista® are registered trademarks of Microsoft Corporation.
- Apple, Mac, macOS, OS X, Bonjour, ColorSync, Safari, AirPrint, iPad, iPhone, iPod touch, and iTunes are trademarks of Apple Inc., registered in the U.S. and other countries.
- Use of the Works with Apple badge means that an accessory has been designed to work specifically with the technology identified in the badge and has been certified by the developer to meet Apple performance standards.
- Chrome, Google Play, and Android are trademarks of Google LLC.
- Adobe and Adobe Reader are either registered trademarks or trademarks of Adobe Systems Incorporated in the United States and/or other countries.
- Firefox is a trademark of the Mozilla Foundation in the U.S. and other countries.
- Mopria® and the Mopria® Logo are registered and/or unregistered trademarks and service marks of Mopria Alliance, Inc. in the United States and other countries. Unauthorized use is strictly prohibited.
- Уведомление: прочие названия продуктов упоминаются в документе только в целях идентификации и могут являться товарными знаками соответствующих владельцев. Компания Epson отрицает любые права на владение данными знаками.

Авторское право

Никакую часть данного документа нельзя воспроизводить, хранить в поисковых системах или передавать в любой форме и любыми способами (электронными, механическими, путем копирования, записи или иными) без предварительного письменного разрешения Seiko Epson Corporation. По отношению использования содержащейся здесь информации никаких патентных обязательств не предусмотрено. Равно как не предусмотрено никакой ответственности за повреждения, произошедшие вследствие использования содержащейся здесь информации. Содержащаяся здесь информация предназначена только для использования с этим продуктом Epson. Epson не несет ответственности за любое использование этой информации по отношению к другим продуктам.

Компания Seiko Epson Corporation и ее филиалы не несут ответственности перед покупателем данного продукта или третьими сторонами за понесенные ими повреждения, потери, сборы или затраты, произошедшие в результате несчастного случая, неправильного использования или нарушения эксплуатации данного продукта или его несанкционированной переделки, ремонта или внесения изменений в данный продукт, или (за исключением США) невозможности строгого следования инструкциям по эксплуатации и техническому обслуживанию Seiko Epson Corporation.

Seiko Epson Corporation не несет ответственности за любые повреждения или проблемы, возникшие из-за использования любых функций или расходных материалов, не являющихся оригинальными продуктами EPSON (Original EPSON Products) или продуктами, одобренными EPSON (EPSON Approved Products).

Seiko Epson Corporation не несет ответственности за любые повреждения, произошедшие в результате влияния электромагнитных помех при использовании любых соединительных кабелей, не содержащихся в реестре одобренных Seiko Epson Corporation продуктов (EPSON Approved Products).

© 2020 Seiko Epson Corporation

Информация, содержащаяся в данном руководстве, и технические характеристики продукции могут быть изменены без предварительного уведомления.

Важные инструкции

Инструкции по безопасности.	12
Справочные данные и предупреждения при эксплуатации принтера.	13
Защита личной информации.	15

Инструкции по безопасности

Для обеспечения безопасности при использовании данного принтера прочитайте и соблюдайте приведенные ниже инструкции. Сохраните это руководство, чтобы при необходимости обратиться к нему в будущем. Также следуйте всем предупреждениям и инструкциям, которые нанесены на корпус устройства.

- ❑ На принтере нанесены знаки, которые помогают обеспечить безопасность и правильность работы принтера. Чтобы узнать смысл этих знаков, посетите следующий веб-сайт:
<http://support.epson.net/symbols>
- ❑ Необходимо использовать с принтером только входящий в комплект шнур питания. Нельзя использовать этот шнур с другим оборудованием. Использование других шнуров питания с данным принтером или использование предоставляемого шнура питания с другим оборудованием может привести к возгоранию или поражению электрическим током.
- ❑ Необходимо убедиться, что данный шнур питания переменного тока соответствует действующим местным стандартам безопасности.
- ❑ Запрещается самостоятельно разбирать, модифицировать или пытаться починить шнур питания, вилку, принтер или дополнительное оборудование, за исключением случаев, специально оговоренных в руководствах для принтера.
- ❑ Необходимо отключить принтер от питания и обратиться к обслуживающему персоналу в следующих ситуациях:
шнур питания или вилка повреждены, в принтер попала жидкость, принтер упал (или был поврежден его корпус), принтер работает неправильно либо явно снизилась его производительность. Запрещается изменять настройки, которые не описаны в инструкции по эксплуатации.
- ❑ Необходимо устанавливать принтер недалеко от сетевой розетки так, чтобы из нее можно было легко вынуть вилку.
- ❑ Не устанавливайте и не храните принтер вне помещений, около источников грязи или пыли, воды и тепла, а также в местах, подверженных воздействию ударных нагрузок, вибраций, высоких температур и влажности.
- ❑ Не допускайте попадания жидкости на принтер и не касайтесь его влажными руками.
- ❑ Не допускайте приближения к принтеру кардиостимуляторов меньше чем на 22 см. Радиоволны, излучаемые принтером, могут нарушить их работу.
- ❑ Если ЖК-дисплей поврежден, необходимо обратиться в сервисный центр. При попадании жидкокристаллического раствора на руки необходимо тщательно вымыть их водой с мылом. При попадании жидкокристаллического раствора в глаза необходимо немедленно промыть их водой. Если после этого сохранятся неприятные ощущения или ухудшится зрение, необходимо немедленно обратиться к врачу.
- ❑ Принтер достаточно тяжелый и должен подниматься и переноситься не менее чем двумя людьми. При поднятии принтера два человека должны расположиться так, как показано ниже.

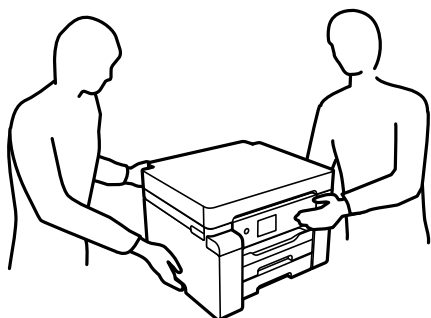

Инструкции по безопасности при работе с чернилами

- Прикасаясь к картриджам и крышкам картриджей, открытым бутылкам с чернилами и крышкам бутылок, будьте осторожны и избегайте контакта с чернилами.
 - При попадании чернил на кожу тщательно промойте ее водой с мылом.
 - При попадании чернил в глаза немедленно промойте их водой. Если после этого сохранятся неприятные ощущения или ухудшится зрение, немедленно обратитесь к врачу.
 - При попадании чернил в рот немедленно обратитесь к врачу.
- Не разбирайте контейнер для отработанных чернил, поскольку чернила могут попасть в глаза или на кожу.
- Не трясите бутылку с чернилами слишком сильно и не подвергайте ее излишнему механическому воздействию, поскольку это может привести к вытеканию чернил.
- Храните бутылки с чернилами и контейнер для отработанных чернил в недоступном для детей месте. Не позволяйте детям пить из бутылок с чернилами.

Справочные данные и предупреждения при эксплуатации принтера

Во избежание повреждения принтера или другого имущества необходимо прочитать приведенные далее инструкции и следовать им. Данное руководство необходимо сохранять для дальнейшего пользования.

Настройка принтера: рекомендации и предупреждения



- Не закрывайте воздухозаборники и отверстия принтера.
- Используйте только такие источники питания, тип которых соответствует указанному на этикетке принтера.
- Старайтесь не использовать розетки из сети, к которой подключены также фотокопировальные аппараты или системы кондиционирования воздуха, которые постоянно включаются и отключаются.
- Старайтесь не использовать электрические розетки, управляемые настенными выключателями или автоматическими таймерами.
- Все компоненты данной компьютерной системы должны располагаться на удалении от потенциальных источников электромагнитных помех, например акустических систем или баз радиотелефонов.
- Шнуры питания необходимо прокладывать так, чтобы они не могли перетираться, пережиматься, перегибаться и запутываться. Не ставьте на шнур питания предметы, не наступайте на него и не передавливайте его. Необходимо обращать особое внимание на то, чтобы шнур питания не был перекручен на обоих концах (как у входа, так и у выхода).
- При использовании удлинителя необходимо убедиться, что суммарный ток всех подключенных устройств не превышает разрешенного номинального тока удлинителя. Также необходимо следить за тем, чтобы общий номинальный ток подключенных к розетке устройств не превышал разрешенного номинального тока розетки.
- Если принтер планируется использовать в Германии, то электросеть здания должна быть защищена 10- или 16-амперными автоматическими выключателями, защищающими принтер от коротких замыканий и перегрузок.

- При подключении принтера к компьютеру или другому устройству необходимо убедиться в правильном расположении разъемов кабеля. У каждого разъема имеется только один правильный вариант подключения. Подключение разъема неправильной стороной может привести к повреждениям обоих устройств, соединенных этим кабелем.
- Необходимо установить принтер на плоской устойчивой поверхности, размеры которой во всех направлениях больше размеров основания принтера. Если устройство установлено под наклоном, оно будет работать неправильно.
- Над принтером необходимо оставить достаточно места, чтобы можно было полностью поднять крышку принтера.
- Оставляйте перед устройством пространство, достаточное для свободного выхода бумаги.
- При установке принтера следует избегать мест с быстрыми изменениями температуры и влажности. Также не следует подвергать принтер воздействию прямых солнечных лучей, яркого света и источников тепла.

Соответствующая информация

- ➔ [«Требования к месту установки» на стр. 204](#)

Использование принтера: рекомендации и предупреждения

- Запрещается вставлять в отверстия принтера посторонние предметы.
- Во время печати запрещается трогать руками внутренние поверхности принтера.
- Не прикасайтесь к белому плоскому кабелю и чернильным трубкам внутри принтера.
- Запрещается распылять аэрозоли, содержащие огнеопасные газы, внутри принтера или рядом с ним. Это может привести к возгоранию.
- Не перемещайте печатающую головку руками, если не были даны соответствующие инструкции, иначе можно повредить принтер.
- Выключать принтер необходимо только кнопкой . Запрещается отключать принтер от сети или выключать питание розетки до того, как перестанет мигать индикатор .
- Если планируется длительный перерыв в работе принтера, необходимо отсоединить шнур питания от розетки.

Справочные данные и предупреждения при использовании ЖК-дисплея

- ЖК-дисплей может иметь несколько небольших светлых и темных пятен; из-за свойств дисплея его яркость может быть неравномерна. Это нормально и не означает, что дисплей поврежден каким-либо образом.
- Для очистки необходимо использовать только сухую, мягкую ткань. Запрещается использование жидкости или химических чистящих средств.
- При сильном ударе внешняя крышка ЖК-экрана может разбиться. Обратитесь к местному представителю, если поверхность экрана раскололась или сломалась, и не касайтесь и не пытайтесь извлечь разбитые куски.

Справочные данные и предупреждения при использовании принтера с беспроводным подключением

- Радиоволны, излучаемые этим принтером, могут отрицательно сказаться на работе медицинского электронного оборудования и привести к его сбою. При использовании этого принтера в медицинских учреждениях или вблизи медицинских приборов следуйте инструкциям авторизованного персонала данного медицинского учреждения. Кроме того, следуйте всем предупреждениям и инструкциям, нанесенным на медицинские приборы.
- Радиоволны, излучаемые этим принтером, могут отрицательно сказаться на работе автоматизированных управляемых устройств, таких как автоматические двери и системы противопожарной сигнализации, что может привести к травмам вследствие выхода этого оборудования из строя. При использовании этого принтера вблизи автоматизированных управляемых устройств следуйте всем предупреждениям и инструкциям, нанесенным на эти устройства.

Транспортировка и хранение принтера: рекомендации и предупреждения

- Во время хранения или перевозки не наклоняйте принтер, не устанавливайте вертикально и не переворачивайте его, поскольку это может привести к вытеканию чернил.
- Перед транспортировкой принтера переведите транспортировочный замок в положение блокировки (положение транспортировки), а печатающую головку — в начальное (крайнее правое) положение.

Защита личной информации

При передаче или утилизации принтера необходимо стереть всю личную информацию, хранящуюся в памяти принтера. Для этого выберите на панели управления следующие пункты меню.

Настр. > Общие параметры > Администрир. системы > Восст. настр. по ум. > Все настройки

Названия деталей и их функции

Передняя сторона.	17
Внутренняя часть.	18
Задняя панель.	19

Передняя сторона

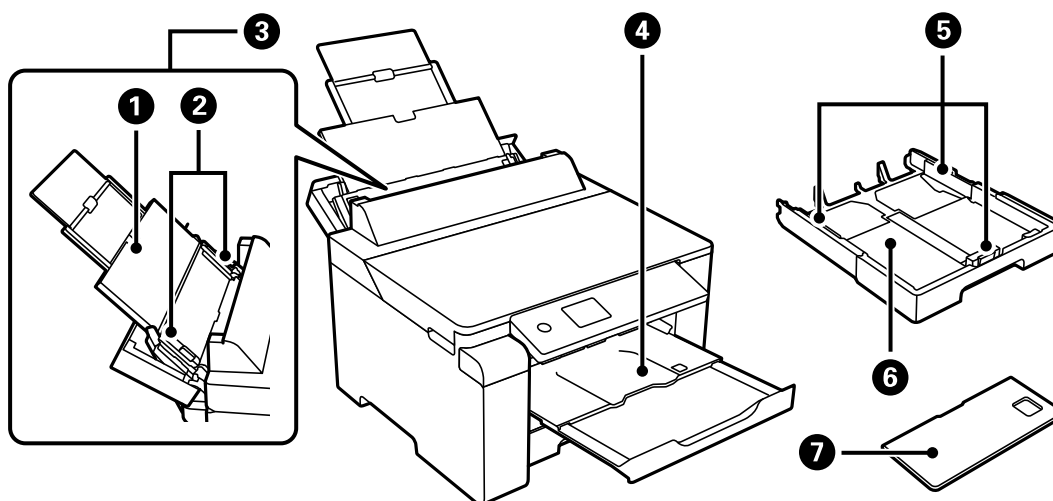

1	Подставка для бумаги	Поддерживает загруженную бумагу.
2	Боковая направляющая	Служит для подачи бумаги в принтер. Придвиньте боковые направляющие к краям бумаги.
3	Лоток для бумаги	Служит для загрузки всех типов бумаги, поддерживаемых принтером.
4	Выходной лоток	Принимает листы бумаги, выходящие из устройства. При запуске печати этот лоток автоматически выдвигается в соответствии с размером бумаги. Задвинуть лоток можно вручную или путем выбора пункта  на панели управления.
5	Боковая направляющая	Служит для подачи бумаги в принтер. Придвиньте боковые направляющие к краям бумаги.
6	Кассета для бумаги	Служит для загрузки бумаги.
7	Крышка кассеты для бумаги	Предотвращает попадание инородных частиц в кассету для бумаги. Эту крышку можно надеть на кассеты для бумаги 1 и 2. Наденьте ее на кассету для бумаги, выдвинутую для загрузки бумаги, размер которой больше формата А4. Если вы загружаете бумагу, не выдвигая кассету для бумаги, можно надеть эту крышку на любую из кассет.

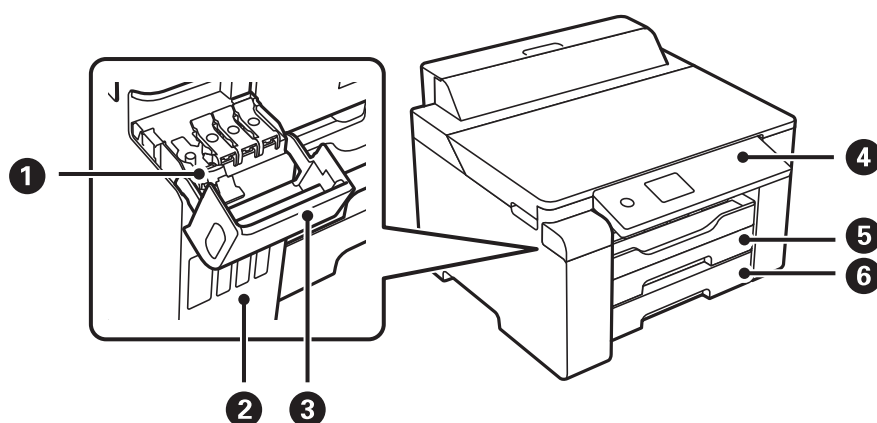

❶	Крышка контейнера для чернил с колпачком	Откройте для заправки контейнера для чернил.
❷	Контейнер для чернил	Подает чернила в печатающую головку.
❸	Крышка контейнера для чернил	Откройте для заправки контейнера для чернил.
❹	Панель управления	Позволяет изменять настройки и выполнять операции с принтером. Также служит для отображения состояния принтера.
❺	Кассета для бумаги 1	Служит для загрузки бумаги.
❻	Кассета для бумаги 2	

Внутренняя часть

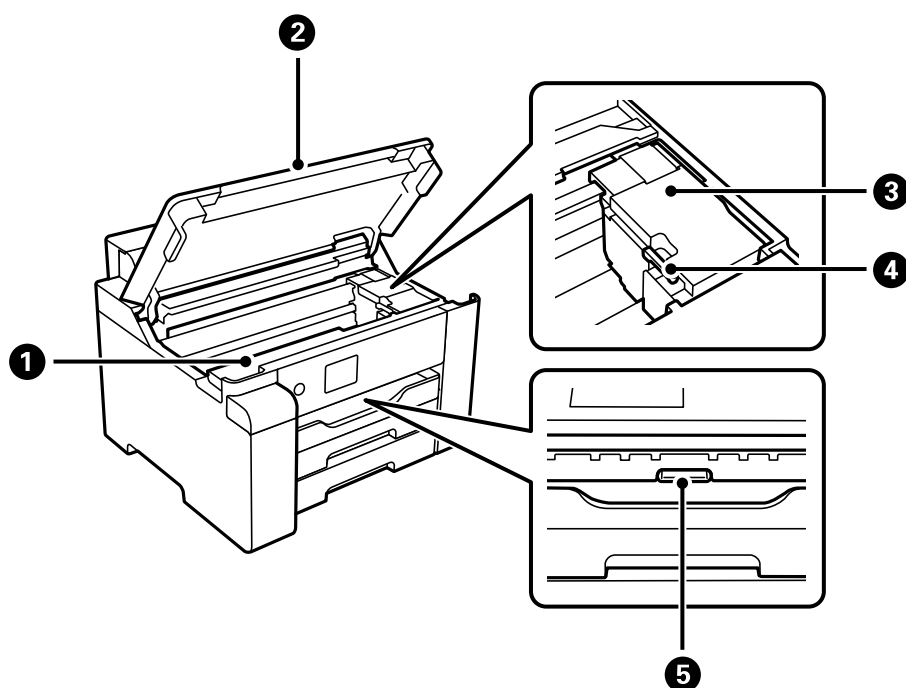

❶	Крышка контейнера для отработанных чернил	Открывать при замене контейнера для отработанных чернил. Контейнер для отработанных чернил — это емкость, в которой скапливаются излишки чернил во время печати или очистки.
❷	Крышка принтера	Откройте, чтобы извлечь из принтера замятую бумагу. Когда принтер не используется, держите эту крышку закрытой, чтобы не допустить попадания в принтер инородных веществ.
❸	Печатающая головка	Чернила подаются из дюз печатающей головки в нижней части.
❹	Транспортировочный замок	Останавливает подачу чернил. При транспортировке принтера замок необходимо перевести в положение блокировки (положение транспортировки).
❺	Внутренняя крышка	Откройте, чтобы извлечь застрявшую бумагу.

Задняя панель

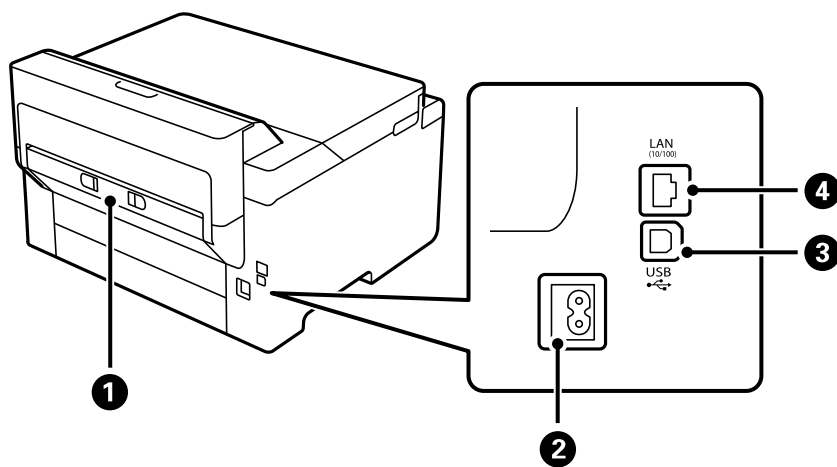

❶	Задняя крышка	Снимите при извлечении замятой бумаги.
❷	Разъем питания	Предназначен для подключения шнура питания.
❸	USB-порт	Служит для подключения устройства к компьютеру через USB-кабель.
❹	Порт LAN	Служит для подключения сетевого кабеля.

Руководство по панели управления

Панель управления.	21
Конфигурация начального экрана.	22
Конфигурация экрана меню.	24
Ввод символов.	24
Просмотр анимированных инструкций.	25



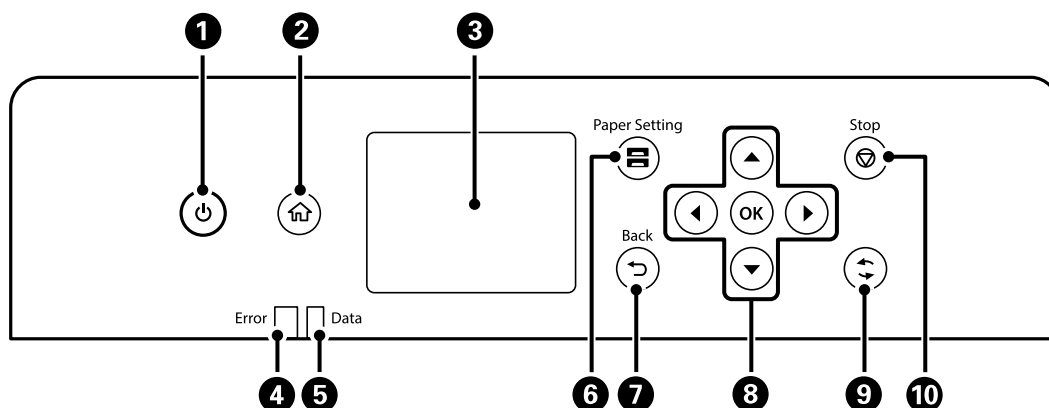

Панель управления

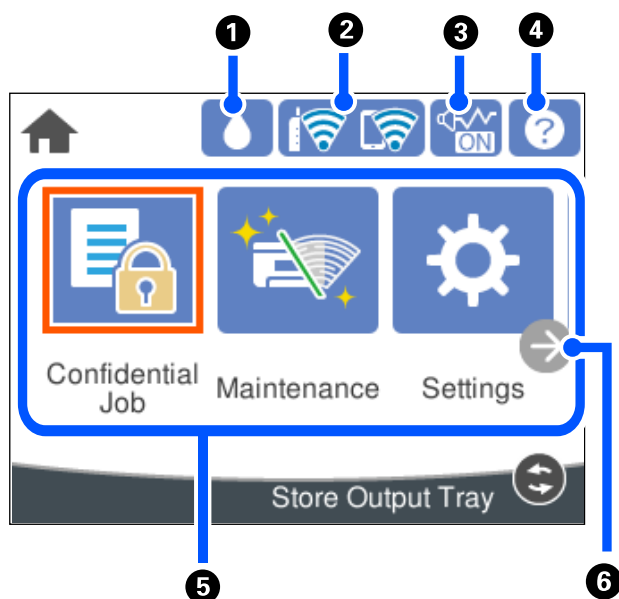

1	Служит для включения и выключения принтера. Отключайте шнур питания только после того, как индикатор питания погаснет.
2	Отображает начальный экран.
3	Отображает меню и сообщения.
4	Мигает или постоянно горит, когда возникает ошибка.
5	Мигает, если принтер обрабатывает данные. При наличии очереди заданий он горит постоянно.
6	Отображение экрана Настройка параметров бумаги. Можно выбрать настройки размера и типа бумаги для всех источников бумаги.
7	Служит для возврата на предыдущий экран.
8	Выберите нужный элемент, используя кнопки ◀, ▶, ▲ и ▼. Затем нажмите кнопку OK, чтобы подтвердить выбор или включить выбранный параметр.
9	Применяется к различным функциям в зависимости от ситуации.
10	Служит для остановки текущей операции.







Конфигурация начального экрана



1		<p>Отображение экрана Оставш. емк. контейн. для отработ. черн.. Можно проверить приблизительный срок службы контейнера для отработанных чернил.</p>
2		<p>Служит для отображения состояния подключения к сети. Дополнительные сведения см. в следующем разделе. «Описание значка сети» на стр. 23</p>
3		<p>Указывает, что для принтера задан режим Тихий режим. Если эта функция включена, шум от работы принтера снижается, однако скорость печати может уменьшиться. Однако в зависимости от выбранного типа бумаги и качества печати шум может не снижаться. Выберите параметр, чтобы изменить его. Этот параметр также можно изменить с помощью меню Настр.. Настр. > Общие параметры > Настройки принтера > Тихий режим</p>
4		<p>Отображение экрана Справка. Здесь можно посмотреть инструкции по выполнению операций с принтером и способы устранения проблем.</p>



<p>5</p>	<p>Отображает каждое меню.</p> <ul style="list-style-type: none"> <input type="checkbox"/> Конфид. задание Позволяет напечатать защищенное паролем задание, отправленное с помощью драйвера принтера. <input type="checkbox"/> Обслуживан. Отображение меню, которым рекомендуется пользоваться для повышения качества отпечатков (в нем, например, можно выполнять чистку дюз путем распечатки шаблона проверки дюз с последующей чисткой печатающей головки, а также устранять появление размытий и полос в отпечатках путем калибровки печатающей головки). Эти параметры также можно изменить с помощью меню Настр. Настр. > Обслуживан. <input type="checkbox"/> Настр. Позволяет задавать настройки технического обслуживания, настраивать принтер и рабочие операции. <input type="checkbox"/> Wi-Fi Отображение меню, позволяющих настроить принтер для работы в беспроводной сети. Этот параметр также можно изменить с помощью меню Настр. Настр. > Общие параметры > Настройки сети > Настройка Wi-Fi
<p>6</p>	<p> Прокручивает экран вправо.</p>

Описание значка сети

	<p>Принтер не подключен к проводной (Ethernet) сети, или подключение закрыто.</p>
	<p>Принтер подключен к проводной сети (Ethernet).</p>
	<p>Принтер не подключен к беспроводной сети (Wi-Fi).</p>
	<p>Принтер выполняет поиск SSID, IP-адрес сброшен, или произошла проблема с беспроводной сетью (Wi-Fi).</p>
	<p>Принтер подключен к беспроводной сети (Wi-Fi). Количество полосок указывает на мощность сигнала подключения. Чем больше полосок, тем лучше сигнал.</p>
	<p>Принтер не подключен к беспроводной сети (Wi-Fi) в режиме Wi-Fi Direct (простая точка доступа).</p>
	<p>Принтер подключен к беспроводной сети (Wi-Fi) в режиме Wi-Fi Direct (простая точка доступа).</p>

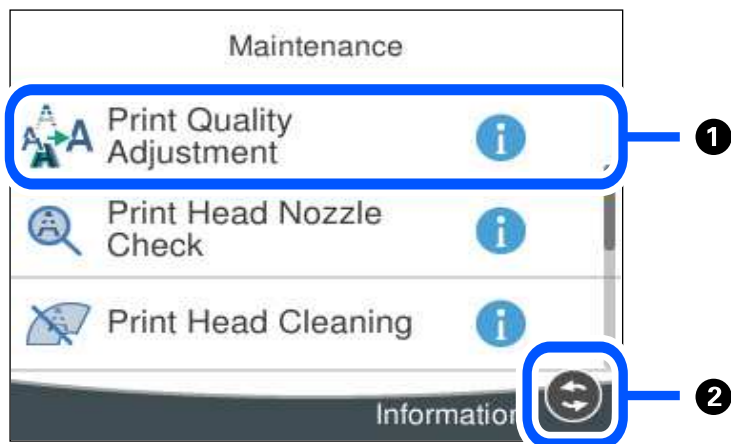
Конфигурация экрана меню



1	<p>При отображении значка  можно просмотреть дополнительную информацию, нажав этот значок.</p> <p>Если возникают проблемы, на элементе отображается значок . Нажмите значок, чтобы узнать, как устранить эту проблему.</p>
2	Отображаются доступные кнопки.

Ввод символов

При настройке параметров сети и других параметров символы и знаки можно вводить с помощью экранной клавиатуры.

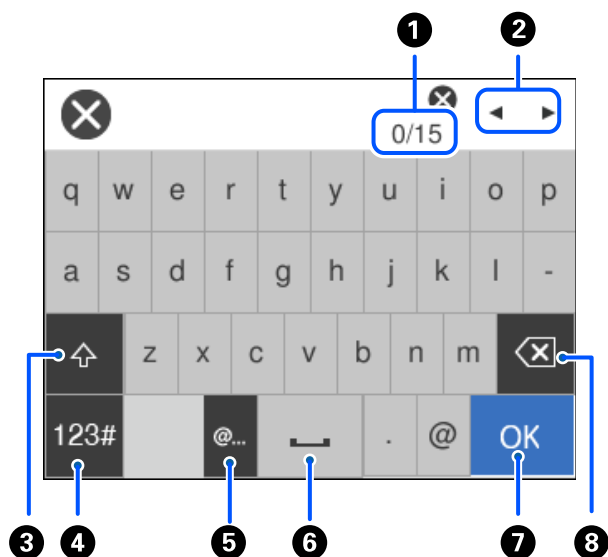

1	Служит для указания числа символов.
2	Служит для перемещения курсора в позицию ввода.

3	Служит для переключения между верхним и нижним регистром.
4	Служит для переключения между типами символов. ABC: буквы алфавита 123#: цифры и символы
5	Ввод часто используемых доменных имен электронной почты или URL простым выбором соответствующего элемента.
6	Позволяет ввести пробел.
7	Позволяет ввести символ.
8	Удаляет символ слева. Удаление символа справа от курсора, если курсор находится в начале строки, а слева от курсора нет символов.

Просмотр анимированных инструкций

На ЖК-экране можно просматривать анимированные инструкции по работе с устройством, например инструкции по загрузке бумаги или по извлечению замятой бумаги.

- Выберите (?), чтобы открыть окно справки. Нажмите **Как Можно** и выберите элементы, которые необходимо просмотреть.
- Если нажать **Как Можно** в нижней части рабочего экрана, отобразится анимация по просматриваемому разделу.

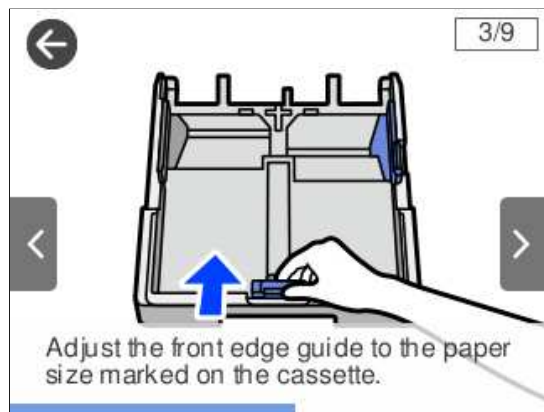

Загрузка бумаги

Меры предосторожности при работе с бумагой.	27
Настройки размера и типа бумаги.	28
Загрузка бумаги.	29

Меры предосторожности при работе с бумагой

- ❑ Прочтите инструкции, поставляемые вместе с бумагой.
- ❑ Чтобы добиться высококачественных отпечатков на подлинной бумаге Epson, используйте бумагу в среде, указанной на листах, поставляемых вместе с бумагой.
- ❑ Продуйте и выровняйте края бумаги перед загрузкой. Не продувайте и не сворачивайте фотобумагу. Это может повредить печатную сторону.

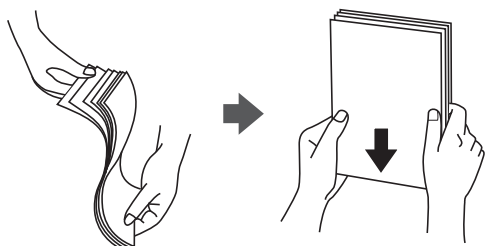

- ❑ Если бумага свернута, то перед загрузкой расправьте ее или слегка сверните в другом направлении. Печать на свернутой бумаге может вызвать замятие бумаги или размытие на отпечатках.

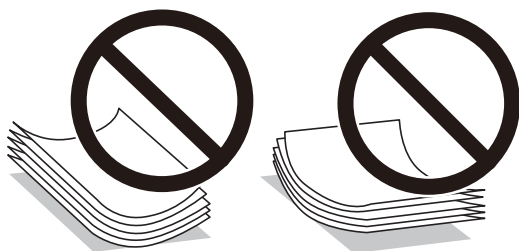

- ❑ Проблемы с подачей бумаги часто могут возникать при ручной двухсторонней печати, когда выполняется печать на одной стороне бумаги с предварительной печатью. Оставьте примерно половину (или чуть меньше половины) листов либо загружайте бумагу по одному листу, если замятие продолжается.
- ❑ Следует убедиться, что используется бумага с продольным расположением волокон. Если вы не уверены в том, какая у вас бумага, попробуйте найти соответствующую информацию на упаковке бумаги или свяжитесь с производителем для подтверждения характеристик бумаги.
- ❑ Перед загрузкой продуйте конверты и выровняйте края. Если сложенные конверты раздуваются, перед загрузкой нажмите на них, чтобы расправить.



Соответствующая информация

- ➔ [«Недоступные типы бумаги» на стр. 178](#)

Настройки размера и типа бумаги

Если вы регистрируете размер и тип бумаги на экране, который отображается при вставке кассеты для бумаги, принтер выдает уведомление в случае, когда зарегистрированные сведения и настройки печати отличаются. Это позволяет избежать ненужной траты чернил и бумаги и не допускать ситуаций, когда печать выполняется на бумаге неправильного формата или неправильным цветом из-за того, что настройки не соответствуют типу бумаги.

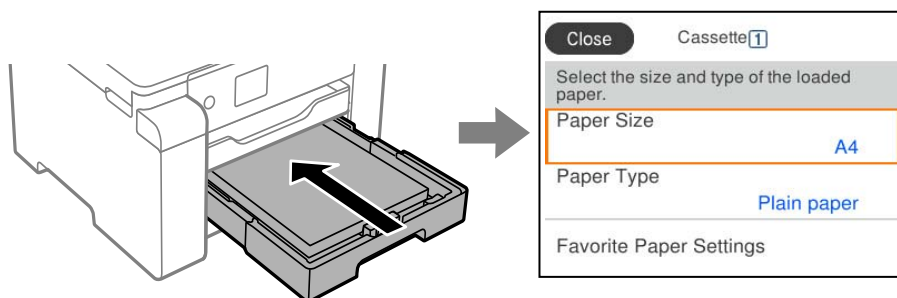

Если отображаемые размер и тип бумаги отличаются от соответствующих параметров загруженной бумаги, выберите элемент, который необходимо изменить. Если же отображаемые параметры соответствуют параметрам загруженной бумаги, просто закройте экран.

Примечание:

Можно также открыть экран настроек размера и типа бумаги, нажав кнопку  на панели управления.

Список типов бумаги

Для получения оптимальных результатов печати необходимо выбрать в настройках тип бумаги, соответствующий используемой бумаге.

Название носителя	Тип носителя	
	Панель управления	Драйвер принтера
Epson Business Paper Epson Bright White Ink Jet Paper Epson Bright White Paper	Простая бумага	Простая бумага
Epson Ultra Glossy Photo Paper	Ultra Glossy	Epson Ultra Glossy
Epson Premium Glossy Photo Paper	Premium Glossy	Epson Premium Glossy
Epson Premium Semigloss Photo Paper	Premium Semigloss	Epson Premium Semigloss
Epson Photo Paper Glossy	Glossy	Photo Paper Glossy
Epson Matte Paper-Heavyweight	Matte	Epson Matte
Epson Photo Quality Ink Jet Paper Epson Double-sided Photo Quality Ink Jet Paper	Photo Quality Ink Jet	Epson Photo Quality Ink Jet

Загрузка бумаги

При загрузке бумаги или конвертов можно сверяться с анимированными инструкциями на ЖК-экране принтера.

Выберите , затем выберите **Как Можно > Загрузите бумагу**. Выберите необходимые тип и источник бумаги для показа анимации. Выберите **Завершить**, чтобы закрыть экран показа анимации.



Загрузка перфорированной бумаги

Загрузите один лист перфорированной бумаги в лоток для бумаги.

Размер бумаги: A3, B4, A4, B5, A5, A6, Letter, Legal

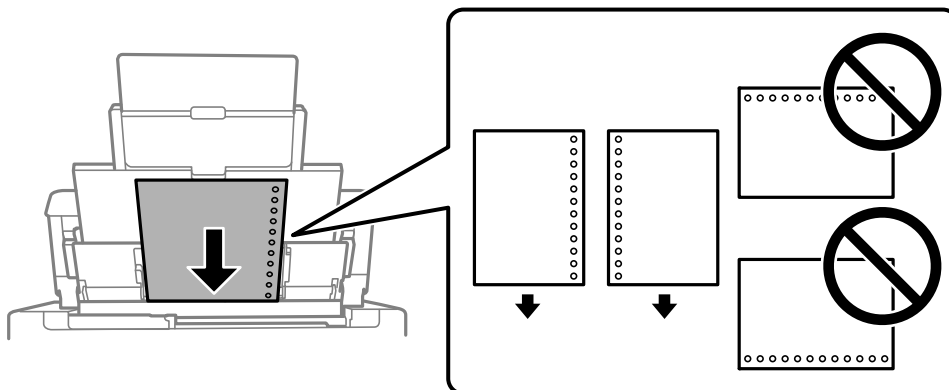

- Отрегулируйте положение печати для выбранного файла, чтобы предотвратить печать на отверстиях.
- Для бумаги с готовыми отверстиями недоступна автоматическая двусторонняя печать.

Загрузка бумаги удлиненных форматов

Лоток для бумаги

Загрузите бумагу удлиненного формата в лоток для бумаги. При этом допускается сворачивание переднего края бумаги. В качестве настройки формата бумаги выберите **Пользовательское**.

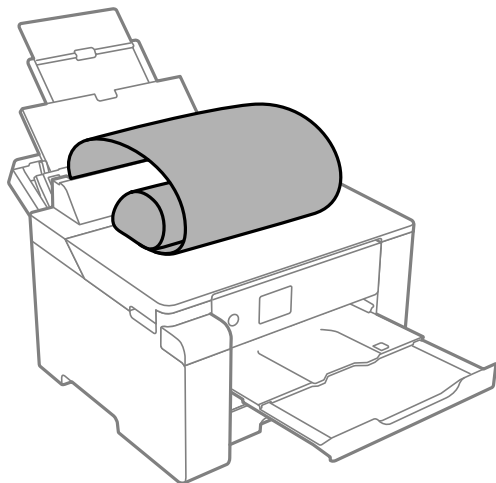

- Край бумаги должен быть обрезан под прямым углом. Если край обрезан наискось, могут возникнуть проблемы при подаче бумаги.
- Бумага удлиненного формата не поместится в выходном лотке. Чтобы такая бумага не упала на пол, подготовьте коробку или другую емкость.
- Не касайтесь бумаги, которая подается в принтер или выходит из принтера. Вы можете поранить руку или ухудшить качество напечатанного материала.

Кассета для бумаги

Выдвиньте кассету для бумаги, чтобы загрузить в нее бумагу удлиненного формата. В качестве настройки формата бумаги выберите **Пользовательское**.

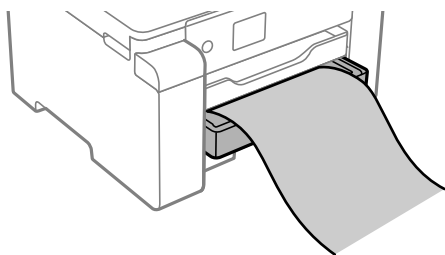

- Край бумаги должен быть обрезан под прямым углом. Если край обрезан наискось, могут возникнуть проблемы при подаче бумаги.
- Не касайтесь бумаги, которая подается в принтер или выходит из принтера. Вы можете поранить руку или ухудшить качество напечатанного материала.

Печать

Печать документов.	32
Печать на конвертах.	70
Печать веб-страниц.	71
Печать с использованием облачной службы.	72

Печать документов

Печать с компьютера — Windows

Если вы не можете изменить некоторые настройки для драйвера принтера, возможно, администратор наложил на них ограничения. Обратитесь за помощью к администратору принтера.

Печать с использованием простых настроек

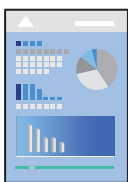

Примечание:

Действия могут отличаться в зависимости от приложения. Подробности см. в справке приложения.

1. Загрузите бумагу в принтер.
«Загрузка бумаги» на стр. 29
2. Откройте файл для печати.
3. Выберите **Печать** или **Настройка печати** в меню **Файл**.
4. Выберите свой принтер.
5. Чтобы открыть окно драйвера принтера, выберите **Параметры** или **Свойства**.



6. При необходимости измените настройки.

Подробную информацию см. в описании меню данного драйвера принтера.

Примечание:

- Можно также просмотреть описание элементов настройки в интерактивной справке. Если щелкнуть элемент правой кнопкой мыши, откроется меню **Справка**.
- При выборе **Просмотр** можно предварительно просмотреть документ перед печатью.

7. Нажмите **ОК**, чтобы закрыть окно драйвера печати.

8. Нажмите **Печать**.

Примечание:

- При выборе **Просмотр** открывается окно предварительного просмотра. Чтобы изменить настройки, щелкните **Отмена**, затем повторите процедуру, начиная с шага 2.
- Если необходимо отменить печать, на компьютере щелкните правой кнопкой мыши значок принтера в разделе **Устройства и принтеры, Принтер** или **Принтеры и факсы**. Щелкните **Что печатается**, щелкните правой кнопкой мыши задание, которое необходимо отменить, затем выберите **Отмена**. Однако невозможно отменить задание на печать с компьютера, если оно уже полностью передано на принтер. В этом случае задание необходимо отменить с помощью панели управления на принтере.

Соответствующая информация

- ➔ [«Доступные форматы бумаги и емкость загрузки» на стр. 173](#)
- ➔ [«Список типов бумаги» на стр. 28](#)
- ➔ [«Параметры меню для драйвера печати» на стр. 33](#)

Параметры меню для драйвера печати

Откройте окно печати в приложении, выберите принтер, затем откройте окно драйвера принтера.

Примечание:

Меню зависит от выбранной опции.

Вкладка **Главное**

Предустановки печати

Добавить/Удалить предустановки

Можно добавить или удалить собственные предустановки для часто используемых настроек бумаги. Выберите в этом списке нужную предустановку.

Источник бумаги:

Выбор источника подачи бумаги. Выберите **Автоматический выбор** для автоматического выбора источника бумаги, указанного в настройках печати принтера.

Размер документа

Выбор размера бумаги для печати. При выборе **Пользовательское** введите ширину и высоту бумаги и зарегистрируйте этот размер.

Без полей

Данные, выводимые на печать, становятся несколько больше формата бумаги, так что поля по краям бумаги отсутствуют. Щелкните **Настройки**, чтобы выбрать степень увеличения.

Ориентация

Выбор ориентации печати.

Тип бумаги

Выбор типа бумаги для печати.

Качество

Выбор качества печати для текущего задания. Доступные параметры зависят от выбранного типа бумаги. При выборе параметра **Высокий** увеличивается качество печати, но ее скорость может уменьшиться.

Цветной

Выбор цветной или монохромной печати.

Двусторонняя печать:

Позволяет выполнять двустороннюю печать.

Настройки:

Можно указать значения для полей и сгиба переплета. При печати многостраничных документов можно выбрать сторону страницы (лицевая/оборотная), с которой начнется печать.

Плотность печати:

Выбор типа документа для настройки плотности печати. При правильном выборе плотности печати изображения не будут проступать на оборотной стороне. Выберите **Пользовательское**, чтобы настроить плотность печати вручную.

Многостр

Печать нескольких страниц на одном листе бумаги или плакатная печать. Щелкните **Поряд. макета**, чтобы задать порядок печати страниц.

Копии

Выбор количества копий для печати.

Подбор

Печать многостраничных документов с подборкой по порядку и сортировкой по комплектам.

Обратный порядок

Позволяет начинать печать с последней страницы, чтобы страницы напечатанных документов складывались в правильном порядке.

Тихий режим

Снижение уровня шума при работе принтера. Учтите, что при этом может снизиться скорость печати.

Просмотр

Предварительный просмотр документов перед началом печати.

Упрощенный организатор заданий

Job Arranger Lite позволяет объединять несколько файлов, созданных в разных приложениях, и печатать их в рамках одного задания на печать.

Показать настройки/Скрыть настройки:

Отображает список элементов, заданных в настоящее время на вкладках **Главное** и **Дополнительные настройки**. Можно отобразить или скрыть экран со списком текущих настроек.

Восстановление стандартных настроек

Возврат всех настроек к заводским значениям по умолчанию. Настройки на вкладке **Дополнительные настройки** также возвращаются к своим значениям по умолчанию.

Уровень чернил

Отображение приблизительного уровня чернил.

Вкладка **Дополнительные настройки**

Предустановки печати

Добавить/Удалить предустановки

Можно добавить или удалить собственные предустановки для часто используемых настроек бумаги. Выберите в этом списке нужную предустановку.

Размер документа

Выбор размера бумаги для печати.

Бумага на выходе

Выбор размера бумаги для печати. Если значение **Размер документа** отличается от **Бумага на выходе**, автоматически выбирается значение **Уменьшить/Увеличить**. При печати без изменения размера документа изменение этих параметров не требуется.

Уменьшить/Увеличить

Позволяет уменьшить или увеличить размер документа.

Уместить на странице

Автоматически уменьшайте или увеличивайте документ для размещения на бумаге, размер которой выбран в **Бумага на выходе**.

Масштаб

Печать с использованием определенного процентного соотношения.

В центре

Печать изображений по центру бумаги.

Цветокоррекция

Автоматический

Служит для автоматической корректировки тона изображений.

Настройка

Позволяет выполнить ручную цветокоррекцию. Если щелкнуть **Расширенные**, появится экран **Коррекция цвета**, на котором можно точно указать способ коррекции цвета. Щелкните **Параметры изображения**, чтобы включить Универсальная цветная печать, Исп. эф. крас. глаз и повысить четкость печати тонких линий.

Функции водяных знаков

Позволяет задать настройки шаблонов защиты от копирования, водяных знаков или верхних и нижних колонтитулов.

Добавить/Удалить

Позволяет добавлять или убирать шаблоны защиты от копирования или водяные знаки.

Настройки

Позволяет задать способ печати шаблонов защиты от копирования или водяных знаков.

Колонтитулы

Такие данные, как имя пользователя и дата печати, можно печатать в виде верхнего или нижнего колонтитула. Также можно задать цвет, шрифт, размер и стиль текста.

Конфиденциальное задание:

Защита конфиденциальных документов паролем при печати. Если вы используете эту функцию, данные печати сохраняются в принтере и могут быть напечатаны только после ввода пароля на панели управления принтера. Щелкните **Параметры**, чтобы изменить настройки.

Дополнительные настройки

Повернуть на 180°

Поворот страниц на 180 градусов перед печатью. Выберите эту функцию для печати на конвертах и других носителях, которые загружаются в принтер в фиксированном положении.

Двунаправленная печать

Печать при движении печатающей головки в обе стороны. Скорость печати повысится, однако качество может снизиться.

Зеркально

Изображение поворачивается зеркально для печати.

Показать настройки/Скрыть настройки:

Отображает список элементов, заданных в настоящее время на вкладках **Главное** и **Дополнительные настройки**. Можно отобразить или скрыть экран со списком текущих настроек.

Восстановление стандартных настроек

Возврат всех настроек к заводским значениям по умолчанию. Настройки на вкладке **Главное** также возвращаются к своим значениям по умолчанию.

Вкладка Сервис

Пров. дюз печат. гол.

Распечатывается шаблон проверки дюз печатающей головки для проверки их засорения.

Очистка печ. головки

Прочистка забитых дюз в печатающей головке. Так как при использовании этой функции потребляется некоторое количество чернил, выполняйте очистку печатающей головки, только если засорены некоторые дюзы, как показано на иллюстрации с шаблоном проверки дюз.

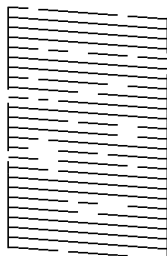

Механическая чистка

Запуск механической очистки засоренных дюз на печатающей головке. Так как при использовании этой функции потребляется большее количество чернил, чем при очистке печатающей головки, используйте ее, только если засорена большая часть дюз, как показано на иллюстрации с шаблоном проверки дюз.

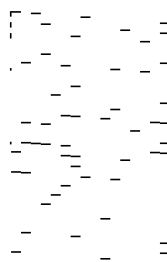

Упрощенный организатор заданий

Откроется окно Упрощенный организатор заданий. В этом окне можно открыть или изменить ранее сохраненные данные.

EPSON Status Monitor 3

Откроется окно EPSON Status Monitor 3. Здесь можно просмотреть состояние принтера и расходных материалов.

Контролируемые параметры

Позволяет изменить настройки элементов в окне EPSON Status Monitor 3.

Расширенные параметры

Позволяет выбрать различные настройки. Щелкните элемент правой кнопкой мыши для просмотра более подробных сведений в окне Справка.

Очередь на печать

Отображение заданий, ожидающих печати. Можно проверить, приостановить или возобновить задания печати.

Информация о принтере и опциях

Отображение количества листов бумаги, поданных в принтер.

Язык

Изменяет язык, используемый в окне драйвера принтера. Чтобы применить настройки, закройте драйвер принтера, затем снова откройте его.

Обновление программного обеспечения

Запуск EPSON Software Updater для проверки актуальной версии приложений в Интернете.

Техническая поддержка

Если на компьютере установлено руководство, оно будет открыто. Если руководство не установлено, его можно посмотреть на веб-сайте Epson, на котором также можно получить техническую поддержку.

Добавление предустановок для упрощения процесса печати

Чтобы упростить процесс печати, можно создать собственную предустановку с часто используемыми настройками печати на драйвере принтера, а затем просто выбирать ее из списка.

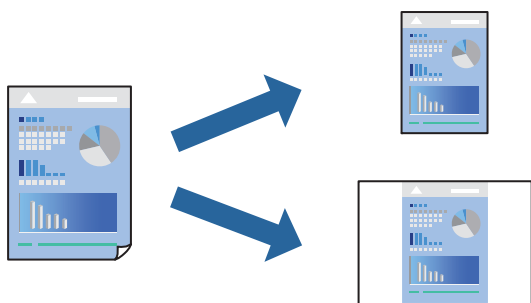

1. На вкладке **Главное** или **Дополнительные настройки** драйвера принтера настройте все необходимые параметры (например, **Размер документа** и **Тип бумаги**).
2. Нажмите **Добавить/Удалить предустановки** в **Предустановки печати**.
3. Введите значение **Название** и при необходимости добавьте комментарий.
4. Нажмите **Сохранить**.

Примечание:

Для удаления добавленной предустановки щелкните **Добавить/Удалить предустановки**, выберите имя предустановки, которую требуется удалить из списка, а затем удалите ее.

[«Вкладка Главное» на стр. 33](#)

[«Вкладка Дополнительные настройки» на стр. 35](#)

5. Нажмите **Печать**.

Когда в следующий раз вы захотите использовать эти же настройки, выберите имя зарегистрированной настройки в разделе **Предустановки печати** и нажмите **ОК**.

Соответствующая информация

➔ [«Загрузка бумаги» на стр. 29](#)

➔ [«Печать с использованием простых настроек» на стр. 32](#)

Двусторонняя печать

Возможно использование следующих способов печати на двух сторонах бумаги.

Автоматическая двусторонняя печать

Двусторонняя печать вручную

Когда принтер закончит печать на первой стороне, переверните бумагу для печати на другой стороне.

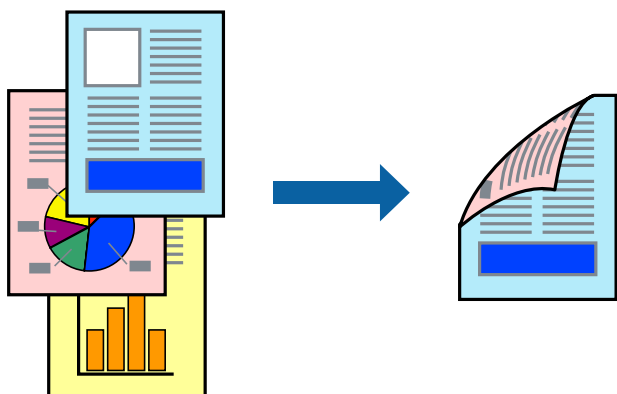

Примечание:

При печати без полей эта функция недоступна.

Если не использовать бумагу, подходящую для двусторонней печати, качество печати может снизиться и может возникнуть замятие бумаги.

[«Бумага для двусторонней печати» на стр. 177](#)

В зависимости от бумаги и данных чернила могут протекать на другую сторону бумаги.

Ручная двусторонняя печать недоступна, если не активирована утилита **EPSON Status Monitor 3**. Если утилита **EPSON Status Monitor 3** отключена, откройте драйвер принтера, щелкните **Расширенные параметры** на вкладке **Сервис** и выберите **Включить EPSON Status Monitor 3**.

Однако двусторонняя печать может быть недоступна при печати по сети или при совместном использовании принтера.

1. На вкладке **Главное** драйвера принтера выберите метод **Двусторонняя печать**.

2. Щелкните **Настройки**, задайте соответствующие настройки и нажмите **ОК**.

3. Щелкните **Плотность печати**, настройте соответствующие параметры и нажмите **ОК**.

При настройке параметра **Плотность печати** можно настроить плотность печати в соответствии с типом документа.

Примечание:

- Этот параметр недоступен при выборе двусторонней печати вручную.
- Печать может выполняться медленно из-за сочетания параметров, выбранных для **Плотность печати** в окне **Выбор типа документа** и для **Качество** на вкладке **Главное**.

4. При необходимости задайте другие параметры на вкладках **Главное** и **Дополнительные настройки**, затем нажмите **ОК**.

[«Вкладка Главное» на стр. 33](#)

[«Вкладка Дополнительные настройки» на стр. 35](#)

5. Нажмите **Печать**.

При ручной двусторонней печати после завершения печати с одной стороны на экране компьютера появится всплывающее окно. Следуйте инструкциям на экране.

Соответствующая информация

- ➔ [«Доступные форматы бумаги и емкость загрузки» на стр. 173](#)
- ➔ [«Загрузка бумаги» на стр. 29](#)
- ➔ [«Печать с использованием простых настроек» на стр. 32](#)

Печать буклета

Также доступна функция печати буклета, который создается путем изменения порядка страниц и сгибания отпечатанных листов.

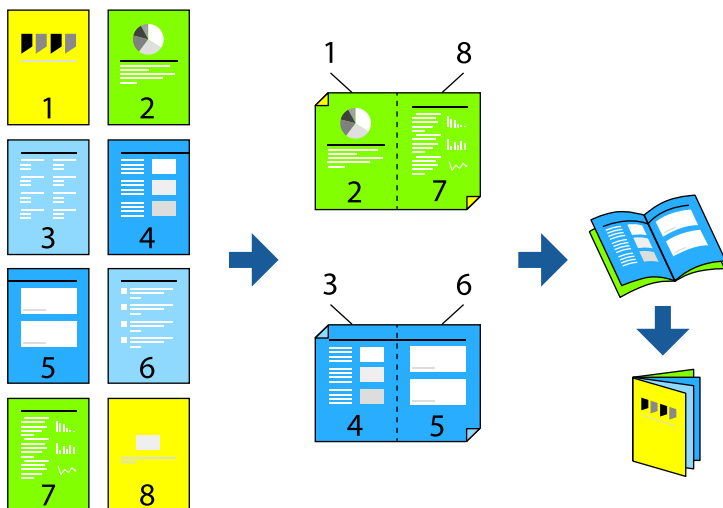

Примечание:

- При печати без полей эта возможность недоступна.
- Если не использовать бумагу, подходящую для двусторонней печати, качество печати может снизиться и может возникнуть замятие бумаги.

[«Бумага для двусторонней печати» на стр. 177](#)

- В зависимости от бумаги и данных чернила могут протекать на другую сторону бумаги.
- Ручная двусторонняя печать недоступна, если не активирована утилита **EPSON Status Monitor 3**. Если утилита **EPSON Status Monitor 3** отключена, откройте драйвер принтера, щелкните **Расширенные параметры** на вкладке **Сервис** и выберите **Включить EPSON Status Monitor 3**.

- Однако данная функция может быть недоступна при печати по сети или при совместном использовании принтера.

1. На вкладке **Главное** драйвера принтера выберите тип переплета по длинному краю в пункте **Двусторонняя печать**.
2. Щелкните **Настройки**, выберите **Буклет**, затем выберите **Переплет посередине** или **Переплет сбоку**.
 - Переплет посередине: используйте этот способ при печати небольшого количества страниц, которые могут быть уложены в стопку и легко согнуты пополам.
 - Переплет сбоку. Используйте этот способ, если одновременно четыре страницы печатаются на одном листе со сгибанием каждого листа пополам, а затем все листы собираются вместе.

3. Щелкните **ОК**.

4. При печати материалов с большим количеством фотографий и изображений щелкните **Плотность печати**, задайте необходимые настройки и нажмите **ОК**.

При настройке параметра **Плотность печати** можно настроить плотность печати в соответствии с типом документа.

Примечание:

*Печать может выполняться медленно из-за сочетания параметров, выбранных для настройки **Выбор типа документа** в окне **Регулировка плотности печати** и для настройки **Качество** на вкладке **Главное**.*

5. При необходимости задайте другие параметры на вкладках **Главное** и **Дополнительные настройки**, затем нажмите **ОК**.

[«Вкладка Главное» на стр. 33](#)

[«Вкладка Дополнительные настройки» на стр. 35](#)

6. Нажмите **Печать**.

Соответствующая информация

- ➔ [«Доступные форматы бумаги и емкость загрузки» на стр. 173](#)
- ➔ [«Загрузка бумаги» на стр. 29](#)
- ➔ [«Печать с использованием простых настроек» на стр. 32](#)

Печать нескольких страниц на одном листе

На одном листе можно напечатать несколько страниц с данными.

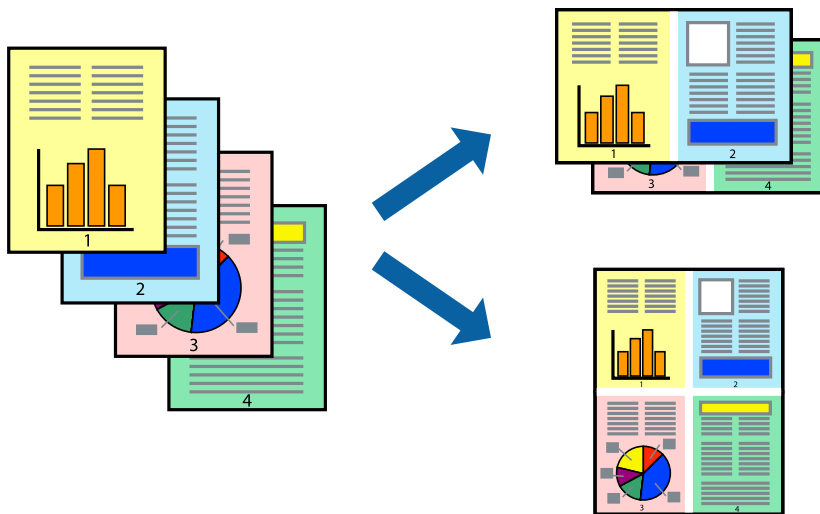

Примечание:

При печати без полей эта возможность недоступна.

1. На вкладке **Главное** драйвера принтера выберите **2 сверху**, **4 сверху**, **6 сверху**, **8 сверху**, **9 сверху** или **16 сверху** в качестве значения параметра **Многостр.**
2. Нажмите **Поряд. макета**, настройте соответствующие параметры и нажмите **ОК**.
3. При необходимости задайте другие параметры на вкладках **Главное** и **Дополнительные настройки**, затем нажмите **ОК**.
[«Вкладка Главное» на стр. 33](#)
[«Вкладка Дополнительные настройки» на стр. 35](#)
4. Нажмите **Печать**.

Соответствующая информация

- ➔ [«Загрузка бумаги» на стр. 29](#)
- ➔ [«Печать с использованием простых настроек» на стр. 32](#)

Печать под размер бумаги

В качестве параметра «Назначенный размер бумаги» укажите размер бумаги, загруженной в принтер.



Примечание:

При печати без полей эта возможность недоступна.

1. На вкладке **Дополнительные настройки** драйвера принтера задайте следующие параметры.

Размер документа: выберите размер бумаги, заданный в настройках приложения.

Бумага на выходе: выберите размер бумаги, загруженной в принтер.

Автоматически выбирается параметр **Уместить на странице**.

Примечание:

Щелкните **В центре** для печати уменьшенного изображения в середине страницы.

2. При необходимости задайте другие параметры на вкладках **Главное** и **Дополнительные настройки**, затем нажмите **ОК**.

[«Вкладка Главное» на стр. 33](#)

[«Вкладка Дополнительные настройки» на стр. 35](#)

3. Нажмите **Печать**.

Соответствующая информация

➔ [«Загрузка бумаги» на стр. 29](#)

➔ [«Печать с использованием простых настроек» на стр. 32](#)

Печать документа в уменьшенном или увеличенном размере с любой степенью масштабирования

Документы можно уменьшать и увеличивать на определенный процент.



Примечание:

При печати без полей эта возможность недоступна.

1. На вкладке **Дополнительные настройки** драйвера принтера укажите размер документа в поле **Размер документа**.
2. Укажите формат бумаги в поле **Бумага на выходе**.
3. Выберите **Уменьшить/Увеличить, Масштаб**, после чего введите процент.
Выберите **В центре** для печати изображений по центру страницы.
4. При необходимости задайте другие параметры на вкладках **Главное** и **Дополнительные настройки**, затем нажмите **ОК**.
[«Вкладка Главное» на стр. 33](#)
[«Вкладка Дополнительные настройки» на стр. 35](#)
5. Нажмите **Печать**.

Соответствующая информация

- ➔ [«Загрузка бумаги» на стр. 29](#)
- ➔ [«Печать с использованием простых настроек» на стр. 32](#)

Печать одного изображения на нескольких листах для увеличения (создания плаката)

Эта функция позволяет печатать одно изображение на нескольких листах бумаги. Можно создать плакат большого размера, соединив эти листы.

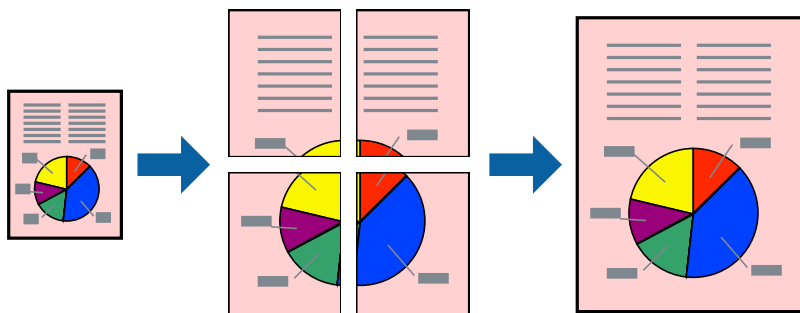

Примечание:

При печати без полей эта возможность недоступна.

1. На вкладке **Главное** драйвера принтера для параметра **Многостр** выберите значение **2x1 Poster**, **2x2 Poster**, **Плакат 3x3** или **Плакат 4x4**.
2. Нажмите **Настройки**, настройте соответствующие параметры и нажмите **ОК**.

Примечание:

Печать направляющих позволяет напечатать линии обреза.

3. При необходимости можно настроить другие элементы на вкладках **Главное** и **Дополнительные настройки**, после чего нажать **ОК**.

«Вкладка **Главное**» на стр. 33

«Вкладка **Дополнительные настройки**» на стр. 35

4. Нажмите **Печать**.

Соответствующая информация

➔ «Загрузка бумаги» на стр. 29

➔ «Печать с использованием простых настроек» на стр. 32

Создание плакатов с использованием перекрывающихся меток совмещения

Ниже описан пример создания плаката в варианте Плакат 2x2 с выбором значения Метки перекрытия и выравнивания для параметра Печать направляющих.

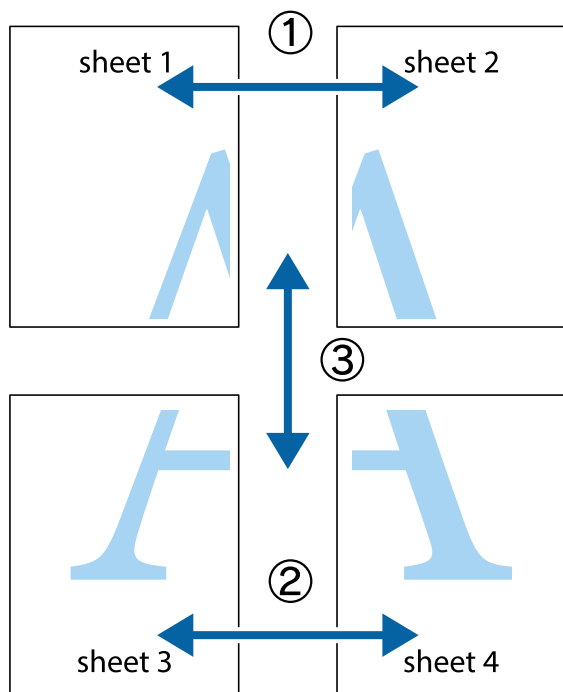

1. Подготовьте Sheet 1 и Sheet 2. Отрежьте поля Sheet 1 по синей вертикальной линии, проходящей через центр верхней и нижней метки пересечения.

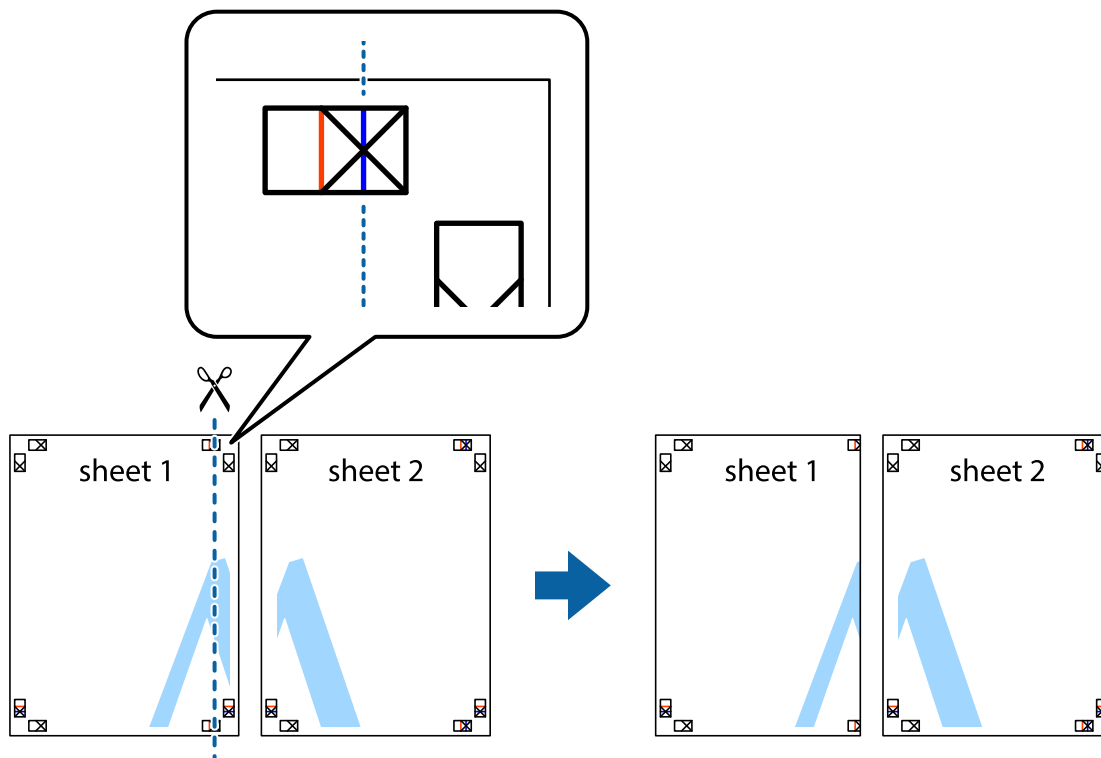

2. Положите край Sheet 1 сверху Sheet 2, совместите метки пересечения, а затем временно соедините два листа с обратной стороны липкой лентой.

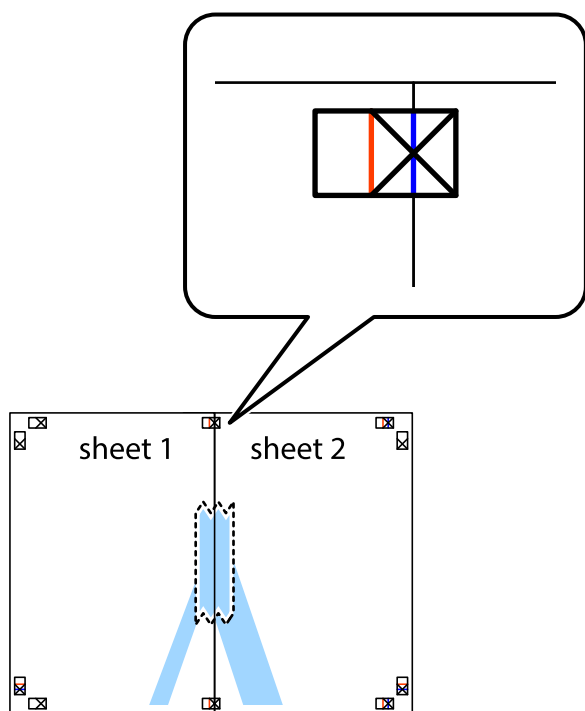

3. Отрежьте эти два листа вдоль красной вертикальной линии через метки приведения (в данном случае линии слева от меток пересечения).

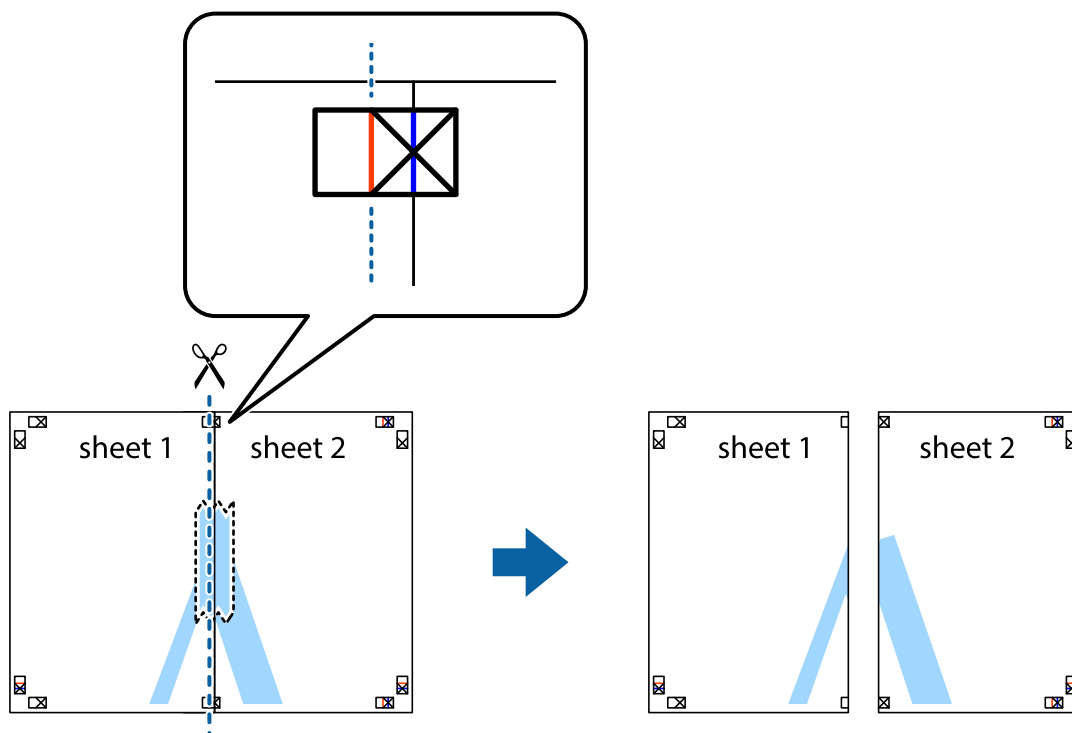

4. Соедините листы липкой лентой с обратной стороны.

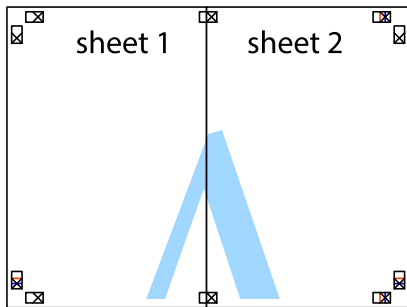

5. Повторите шаги 1–4 для склеивания Sheet 3 и Sheet 4.
6. Отрежьте поля Sheet 1 и Sheet 2 по синей горизонтальной линии, проходящей через центр левой и правой меток пересечения.

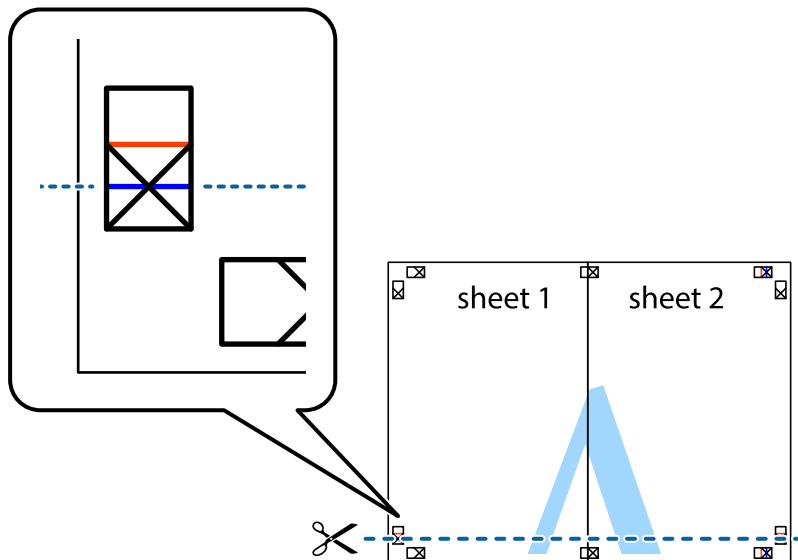

7. Положите край Sheet 1 и Sheet 2 сверху Sheet 3 и Sheet 4 и совместите метки пересечения, а затем временно соедините их вместе с обратной стороны липкой лентой.

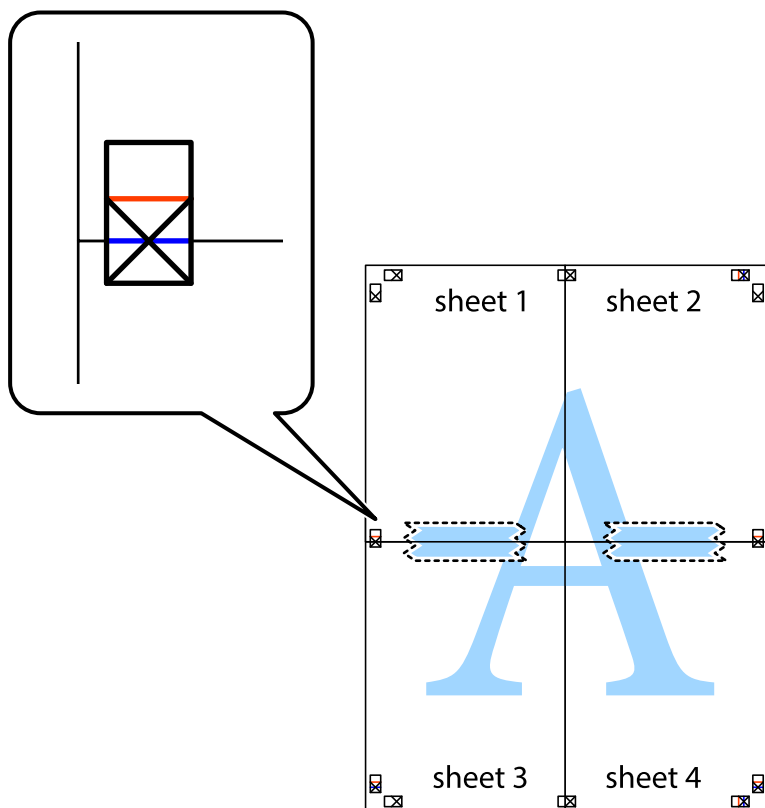

8. Разрежьте соединенные листы пополам вдоль красной горизонтальной линии, проходящей через метки для совмещения (в данном случае это линия над метками пересечения).

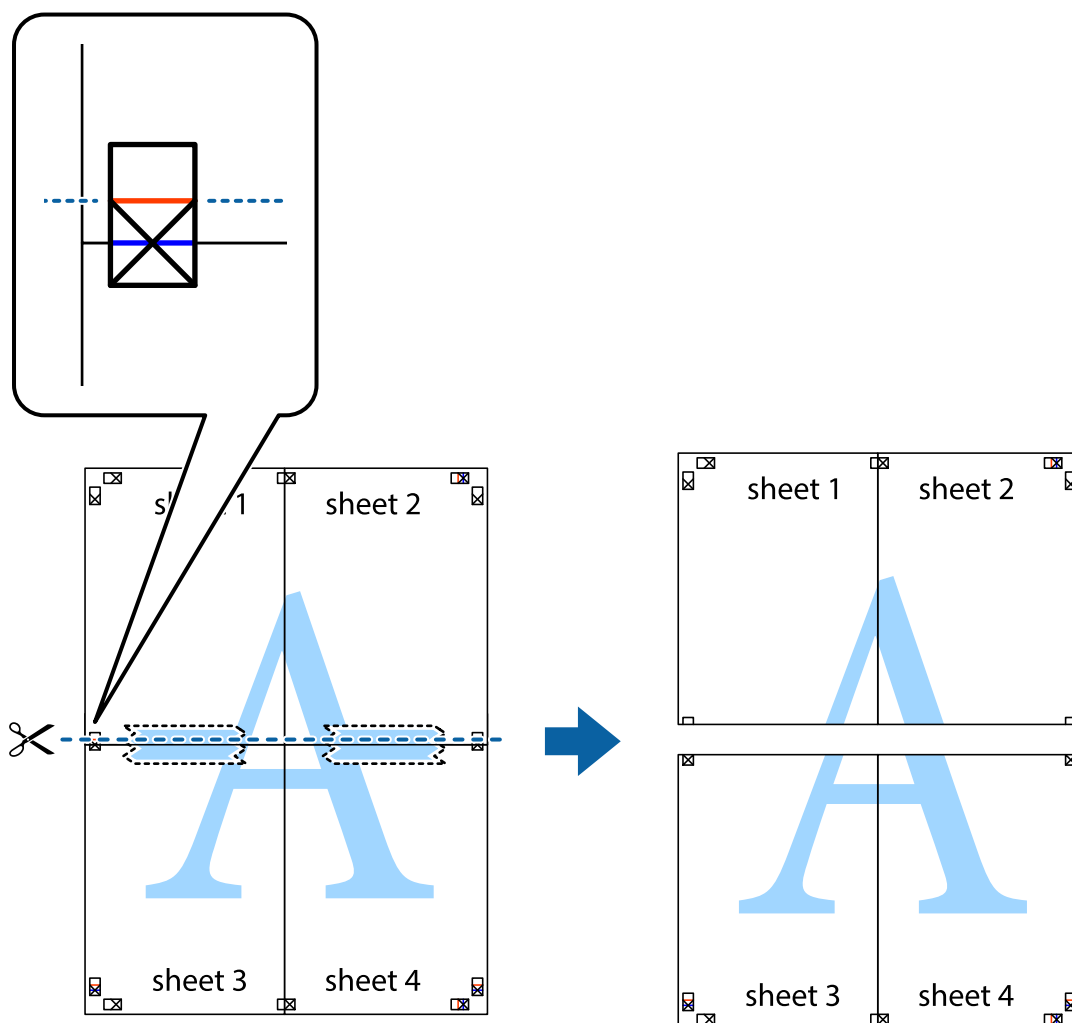

9. Соедините листы липкой лентой с обратной стороны.

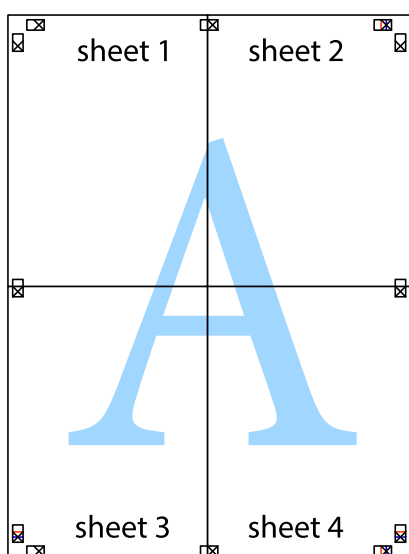

10. Обрежьте оставшиеся поля вдоль внешней направляющей.

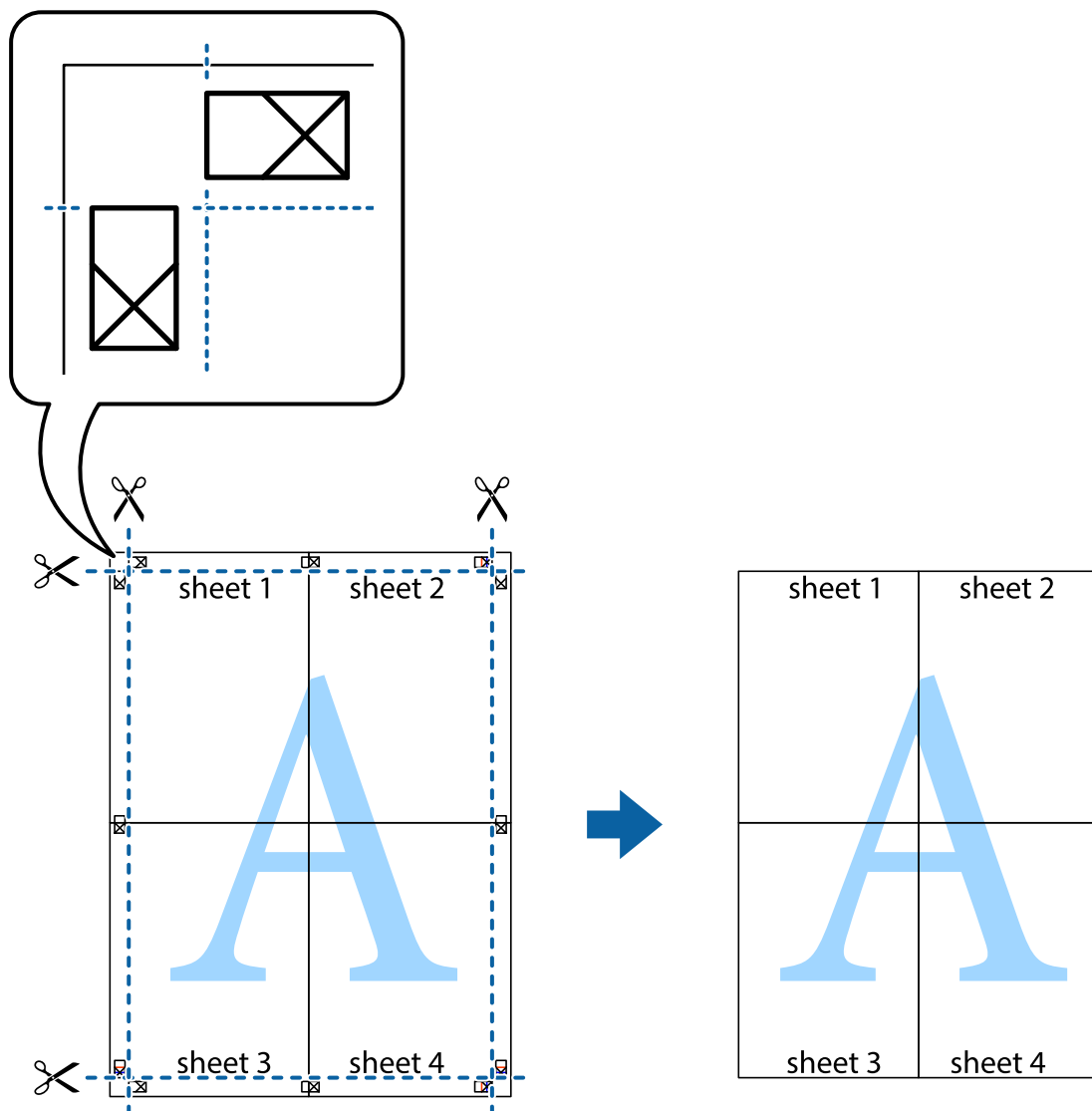

Печать с верхним и нижним колонтитулами

Такие данные, как имя пользователя и дата печати, можно печатать в виде верхнего или нижнего колонтитула.

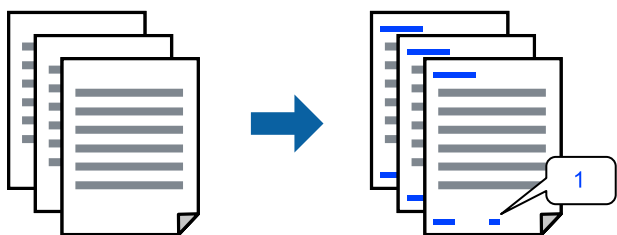

1. На вкладке драйвера принтера **Дополнительные настройки** щелкните **Функции водяных знаков**, затем выберите **Колонтитулы**.

- Щелкните **Настройки**, затем выберите элементы, которые необходимо напечатать.

Примечание:

- Чтобы указать номер первой страницы, выберите **Номер страницы** в позиции печати в верхнем или нижнем колонтитуле, затем укажите номер в параметре **Начальный номер**.
- Если необходимо напечатать текст в верхнем или нижнем колонтитуле, выберите позицию печати, затем выберите **Текст**. В текстовом поле ввода укажите текст, который нужно напечатать.

- При необходимости задайте другие параметры на вкладках **Главное** и **Дополнительные настройки**, затем нажмите **ОК**.

[«Вкладка Главное» на стр. 33](#)

[«Вкладка Дополнительные настройки» на стр. 35](#)

- Нажмите **Печать**.

Соответствующая информация

- ➔ [«Загрузка бумаги» на стр. 29](#)
- ➔ [«Печать с использованием простых настроек» на стр. 32](#)

Печать водяного знака

На своих отпечатках вы можете печатать водяные знаки, например «Конфиденциально», или шаблоны защиты от копирования. Если напечатать шаблон защиты от копирования, то при фотокопировании проявятся скрытые буквы, что позволит отличить оригинал от копий.



Защита от копирования доступен при выполнении следующих условий.

- Тип бумаги: обычная бумага, бумага для копирования, печатные бланки, вторичная бумага, цветная бумага, бумага с предварительной печатью, высококачественная обычная бумага, плотная бумага
- Без полей: не выбрано
- Качество: Стандартный
- Двусторонняя печать: Выключить, Ручной (Переплет по длинному краю), от Ручной (Переплет по короткому краю)
- Цветокоррекция: Автоматический
- Бумага с поперечным направлением волокон: не выбрано

Примечание:

Вы также можете добавить собственный водяной знак или шаблон защиты от копирования.

- На вкладке драйвера принтера **Дополнительные настройки** щелкните **Функции водяных знаков**, затем выберите **Защита от копирования** или **Водяной знак**.

- Щелкните **Настройки** для изменения таких сведений, как размер, плотность или позиция шаблона или отметки.
- При необходимости задайте другие параметры на вкладках **Главное** и **Дополнительные настройки**, затем нажмите **ОК**.

[«Вкладка Главное» на стр. 33](#)

[«Вкладка Дополнительные настройки» на стр. 35](#)

- Нажмите **Печать**.

Соответствующая информация

➔ [«Загрузка бумаги» на стр. 29](#)

➔ [«Печать с использованием простых настроек» на стр. 32](#)

Печать файлов, защищенных паролем

Можно задать пароль для задания печати, чтобы оно печаталось только после ввода пароля на панели управления принтера.

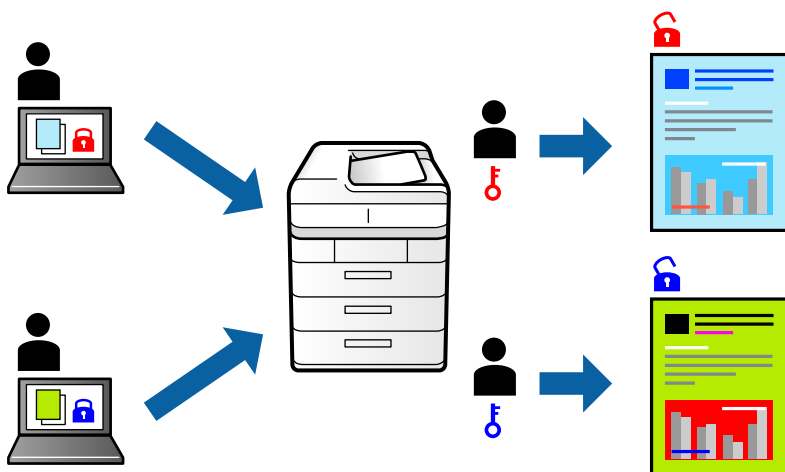

- На вкладке драйвера принтера **Дополнительные настройки** выберите **Конфиденциальное задание** и введите пароль.
- При необходимости задайте другие параметры на вкладках **Главное** и **Дополнительные настройки**, затем нажмите **ОК**.
[«Вкладка Главное» на стр. 33](#)
[«Вкладка Дополнительные настройки» на стр. 35](#)
- Нажмите **Печать**.
- Чтобы напечатать задание, выберите **Конфид. задание** на главном экране панели управления принтера. Выберите задание, которое необходимо напечатать, затем введите пароль.

Соответствующая информация

- ➔ «Загрузка бумаги» на стр. 29
- ➔ «Печать с использованием простых настроек» на стр. 32

Печать нескольких файлов вместе

Упрощенный организатор заданий позволяет объединять несколько файлов, созданных в разных приложениях, и печатать их в одном задании на печать. Для объединенных файлов, например многостраничных макетов и двусторонней печати, можно задать настройки печати.

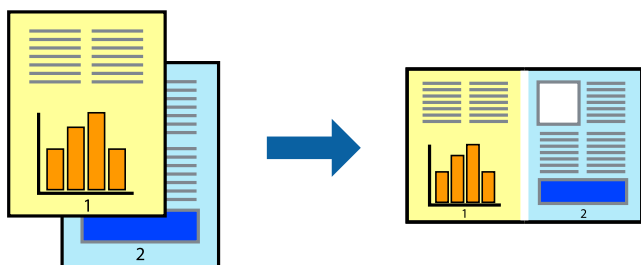

1. На вкладке **Главное** драйвера принтера выберите **Упрощенный организатор заданий**.
[«Вкладка Главное» на стр. 33](#)
2. Нажмите **Печать**.
При начале печати отображается окно Упрощенный организатор заданий.
3. При открытом окне Упрощенный организатор заданий откройте файл для объединения с текущим файлом и повторите перечисленные выше шаги.
4. При выборе задания печати, которое добавляется в Печать проекта в окне Упрощенный организатор заданий, можно изменить макет страницы.
5. Щелкните **Печать** в меню **Файл**, чтобы начать печать.

Примечание:

Если закрыть окно Упрощенный организатор заданий перед добавлением всех данных печати в Печать проекта, задание печати, над которым вы в настоящее время работаете, отменяется. Щелкните **Сохранить** в меню **Файл** для сохранения текущего задания. Сохраненные файлы имеют расширение ECL.

Чтобы открыть проект печати, щелкните **Упрощенный организатор заданий** на вкладке **Сервис** в драйвере принтера, после чего откроется окно Job Arranger Lite. Для выбора файла выберите **Открыть** из меню **Файл**.

Соответствующая информация

- ➔ «Загрузка бумаги» на стр. 29
- ➔ «Печать с использованием простых настроек» на стр. 32

Печать с использованием функции универсальной цветной печати

Вы можете улучшить видимость текстов и изображений на отпечатках.

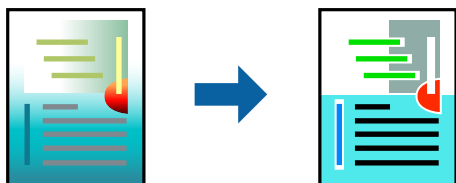

Функция Универсальная цветная печать доступна, только если выбраны следующие настройки.

- Тип бумаги: обычная бумага, бумага для копирования, печатные бланки, вторичная бумага, цветная бумага, бумага с предварительной печатью, высококачественная обычная бумага
- Качество: **Стандартный** или более высокое качество
- Печать цвета: **Цветной**
- Приложения: Microsoft® Office 2007 или более поздних версий
- Размер текста: 96 пунктов или меньше

1. На вкладке **Дополнительные настройки** драйвера принтера щелкните пункт **Параметры изображения** в настройке **Цветокоррекция**.
2. Выберите параметр в настройке **Универсальная цветная печать**.
3. Нажмите **Параметры улучшения...** для настройки дополнительных параметров.
4. При необходимости задайте другие параметры на вкладках **Главное** и **Дополнительные настройки**, затем нажмите **ОК**.

[«Вкладка Главное» на стр. 33](#)

[«Вкладка Дополнительные настройки» на стр. 35](#)

5. Нажмите **Печать**.

Примечание:

- Определенные характеристики могут быть изменены по шаблонам, например символ «+», который отображается как «±».
- Шаблоны, связанные с определенными приложениями, а также подчеркивания могут менять содержимое, которое печатается с использованием этих параметров.
- Качество печати может ухудшиться на фотографиях и других изображениях при использовании настроек **Универсальная цветная печать**.
- Печать замедляется при использовании настроек **Универсальная цветная печать**.

Соответствующая информация

- ➔ [«Загрузка бумаги» на стр. 29](#)
- ➔ [«Печать с использованием простых настроек» на стр. 32](#)

Корректировка цветов печати

Цвета, используемые в задании на печать, можно корректировать. Эти корректировки не применяются к исходным данным.

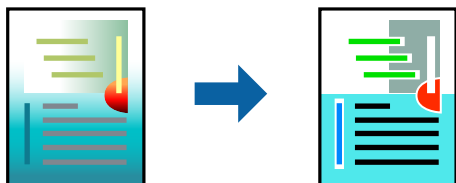

Функция **PhotoEnhance** делает изображения более четкими, а цвета более яркими за счет автоматической коррекции контрастности, насыщенности и яркости исходных данных изображения.

Примечание:

Функция **PhotoEnhance** корректирует цвет на основе анализа местоположения объекта. Поэтому в случае изменения местоположения объекта из-за уменьшения, увеличения, обрезки или поворота изображения цвет может неожиданно измениться. Выбор печати без полей также изменяет местоположение объекта, что приводит к изменению цвета. Если изображение не в фокусе, тон может быть неестественным. Если цвет изменяется или становится неестественным, то печать следует выполнить в режиме, отличном от **PhotoEnhance**.

1. На вкладке **Дополнительные настройки** драйвера принтера выберите способ цветокоррекции (параметр **Цветокоррекция**).
 - Автоматический: с помощью этой настройки тон автоматически корректируется в соответствии с типом бумаги и параметрами качества печати.
 - Настройка: нажмите **Расширенные**, чтобы сделать собственные настройки.
2. При необходимости задайте другие параметры на вкладках **Главное** и **Дополнительные настройки**, затем нажмите **ОК**.

[«Вкладка Главное» на стр. 33](#)

[«Вкладка Дополнительные настройки» на стр. 35](#)

3. Нажмите **Печать**.

Соответствующая информация

➔ [«Загрузка бумаги» на стр. 29](#)

➔ [«Печать с использованием простых настроек» на стр. 32](#)

Печать для подчеркивания тонких линий

Можно сделать толще те линии, которые являются слишком тонкими для печати.

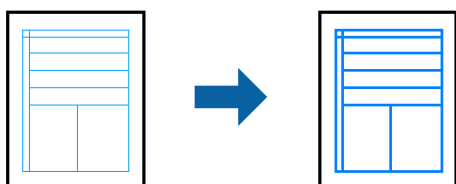

1. На вкладке **Дополнительные настройки** драйвера принтера щелкните пункт **Параметры изображения** в настройке **Цветокоррекция**.
2. Выберите **Выделять тонкие линии**.
3. При необходимости задайте другие параметры на вкладках **Главное** и **Дополнительные настройки**, затем нажмите **ОК**.
[«Вкладка Главное» на стр. 33](#)
[«Вкладка Дополнительные настройки» на стр. 35](#)
4. Нажмите **Печать**.

Соответствующая информация

- ➔ [«Загрузка бумаги» на стр. 29](#)
- ➔ [«Печать с использованием простых настроек» на стр. 32](#)

Печать четких штрихкодов

Для удобства сканирования можно напечатать четкий штрихкод. Включите эту функцию, только если напечатанный штрихкод не удастся отсканировать.

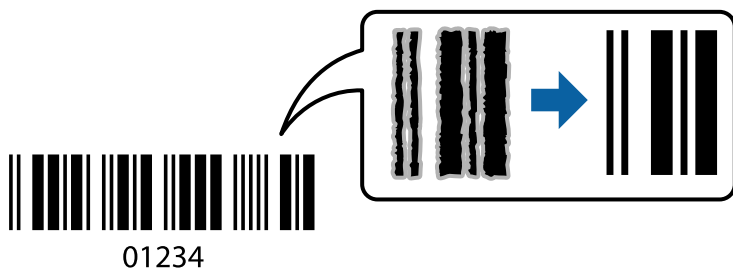

Можно использовать эту функцию при следующих условиях.

- Тип бумаги: обычная бумага, печатные бланки, вторичная бумага, цветная бумага, бумага с предварительной печатью, высококачественная обычная бумага, плотная бумага, Epson Photo Quality Ink Jet, матовая бумага Epson, конверты

- Качество: **Стандартный**

1. На вкладке драйвера принтера **Сервис** щелкните **Расширенные параметры**, затем выберите **Режим штрих-кода**.
2. При необходимости задайте другие параметры на вкладках **Главное** и **Дополнительные настройки**, затем нажмите **ОК**.
[«Вкладка Главное» на стр. 33](#)
[«Вкладка Дополнительные настройки» на стр. 35](#)

3. Нажмите **Печать**.

Примечание:

В зависимости от обстоятельств уменьшение размытия не всегда возможно.

Соответствующая информация

- ➔ [«Загрузка бумаги» на стр. 29](#)
- ➔ [«Печать с использованием простых настроек» на стр. 32](#)

Печать с компьютера — Mac OS

Печать с использованием простых настроек



Примечание:

Действия и внешний вид экрана могут зависеть от приложения. Подробности см. в справке приложения.

1. Загрузите бумагу в принтер.
[«Загрузка бумаги» на стр. 29](#)
2. Откройте файл для печати.
3. Выберите **Печать** из меню **Файл** или другую команду для доступа к диалоговому окну печати.
Чтобы расширить окно печати, нажмите **Показать подробности** или ▼.
4. Выберите свой принтер.

5. В раскрывающемся меню выберите **Настройки печати**.

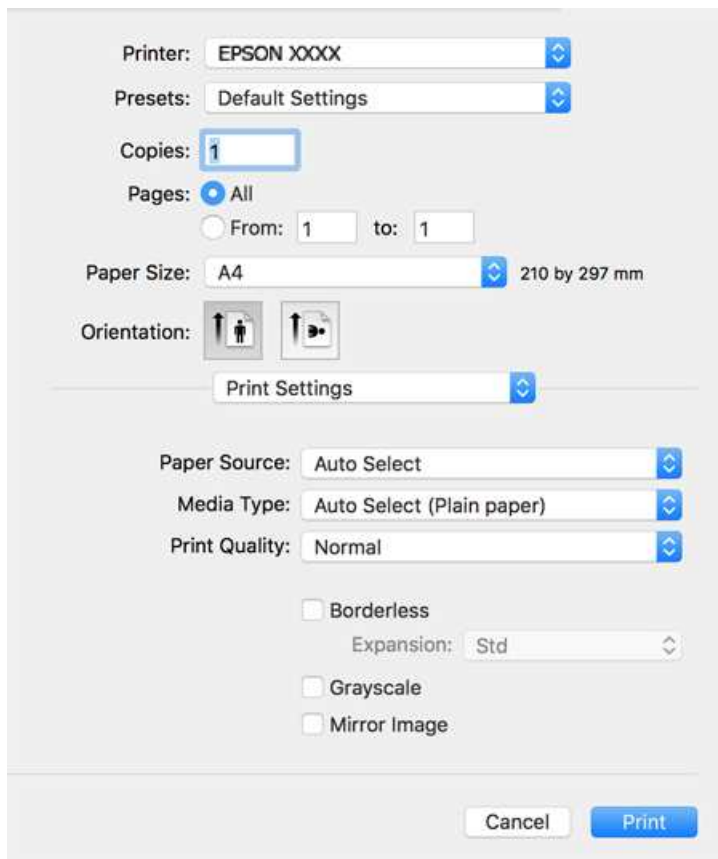

Примечание:

Если меню **Настройки печати** не отображается в операционных системах macOS Catalina (10.15) и выше, macOS High Sierra (10.13), macOS Sierra (10.12), OS X El Capitan (10.11), OS X Yosemite (10.10), OS X Mavericks (10.9), OS X Mountain Lion (10.8), это значит, что драйвер принтера Epson установлен неправильно. Включите его в следующем меню.

Выберите **Системные настройки** из меню Apple > **Принтеры и сканеры** (или **Печать и сканирование, Печать и факс**), удалите принтер и добавьте его снова. Инструкции по добавлению принтера см. далее.

[«Добавление принтера \(только для Mac OS\)» на стр. 86](#)

В macOS Mojave (10.14) нельзя получить доступ к разделу **Настройки печати** в приложениях компании Apple, например в TextEdit.

6. При необходимости измените настройки.

Подробную информацию см. в описании меню данного драйвера принтера.

7. Нажмите **Печать**.

Примечание:

Если необходимо отменить печать, щелкните значок принтера на панели **Dock** вашего компьютера. Выберите задание, которое необходимо отменить, затем выполните одно из следующих действий. Однако невозможно отменить задание на печать с компьютера, если оно уже полностью передано на принтер. В этом случае задание необходимо отменить с помощью панели управления на принтере.

- OS X Mountain Lion (10.8) или более поздней версии

Нажмите  рядом с индикатором выполнения.

- От Mac OS X v10.6.8 до v10.7.x

Нажмите **Удалить**.

Соответствующая информация

- ➔ «Доступные форматы бумаги и емкость загрузки» на стр. 173
- ➔ «Список типов бумаги» на стр. 28
- ➔ «Меню для Настройки печати» на стр. 61

Параметры меню для драйвера печати

Откройте окно печати в приложении, выберите принтер, затем откройте окно драйвера принтера.

Примечание:

Набор пунктов меню зависит от выбранного варианта.

Параметры меню «Макет»

Страниц на листе

Выбор количества страниц, которые будут напечатаны на одном листе.

Порядок макета

Порядок, в котором будут напечатаны страницы.

Поле

Печать полей по периметру страницы.

Изменить ориентацию страницы

Поворот страниц на 180 градусов перед печатью. Выберите эту функцию для печати на конвертах и других носителях, которые загружаются в принтер в фиксированном положении.

Отразить слева направо

Зеркальное отражение изображения для печати.

Параметры меню для сопоставления цветов

ColorSync/Цветокоррекция EPSON

Выберите метод цветокоррекции. Эти параметры позволяют регулировать цвета на принтере и дисплее компьютера, чтобы как можно больше снизить разницу в цвете.

Параметры меню для обработки бумаги

Разбор страниц по копиям

Печать многостраничных документов с подборкой по порядку и сортировкой по комплектам.

Страницы для печати

Позволяет выполнять печать только четных или нечетных страниц.

Порядок страниц

Позволяет печатать, начиная с первой или последней страницы.

Масштабирование под размер бумаги

Печать в соответствии с форматом загруженной бумаги.

Целевой размер бумаги

Выбор размера бумаги для печати.

Только уменьшение масштаба

Выберите этот параметр, если уменьшать масштаб печатаемых данных следует только в том случае, когда они не помещаются целиком на лист бумаги, загруженной в принтер.

Параметры меню для титульного листа

Печать титульного листа

Выберите, следует ли печатать титульный лист. При добавлении задней стороны обложки выберите **После документа**.

Тип титульного листа

Выберите содержание титульного листа.

Меню для Настройки печати

Источник бумаги

Выбор источника подачи бумаги. Выберите **Автоматический выбор** для автоматического выбора источника бумаги, указанного в настройках печати принтера.

Тип носителя

Выбор типа бумаги для печати.

Качество печати

Выбор качества печати для текущего задания. Этот параметр зависит от типа бумаги.

Без полей

Этот флажок устанавливается при выборе печати без полей.

При печати без полей данные, выводимые на печать, становятся несколько больше размера бумаги, так что поля по краям бумаги отсутствуют.

Увеличение: выбор степени увеличения.

Оттенки серого

Печать в черно-белом режиме или в оттенках серого.

Зеркально

Изображение поворачивается зеркально для печати.

Меню для Цветокоррекция

Ручные настройки

Служит для изменения цветов вручную. В **Дополнительные настройки** можно выбрать подробные настройки.

PhotoEnhance

Делает изображения более четкими, а цвета — более яркими за счет автоматической коррекции контрастности, насыщенности и яркости исходных данных изображения.

Выкл (Без цветокоррекции)

Печать без какого-либо улучшения или регулировки цветов.

Меню для Настройки двухсторонней печати

Двухсторонняя печать

Печать на обеих сторонах листа бумаги.

Добавление предустановок для упрощения процесса печати

Чтобы упростить процесс печати, можно создать собственную предустановку с часто используемыми настройками печати на драйвере принтера, а затем просто выбирать ее из списка.

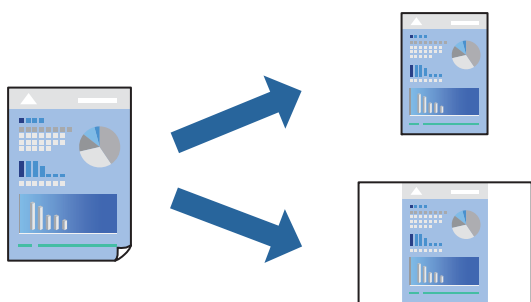

1. Настройте все параметры: **Настройки печати**, **Макет** (**Размер бумаги**, **Тип носителя** и др.).
2. Щелкните **Предустановки**, чтобы сохранить текущие настройки в качестве предустановки.
3. Щелкните **ОК**.

Примечание:

Для удаления добавленной предустановки щелкните **Предустановки** > **Показать предустановки**, выберите имя предустановки, которую требуется удалить из списка, а затем удалите ее.

4. Нажмите **Печать**.

Когда в следующий раз вы захотите использовать эти же настройки, выберите имя зарегистрированной предустановки в разделе **Предустановки**.

Соответствующая информация

- ➔ «Загрузка бумаги» на стр. 29
- ➔ «Печать с использованием простых настроек» на стр. 58

Двусторонняя печать

Возможна печать на обеих сторонах листа бумаги.

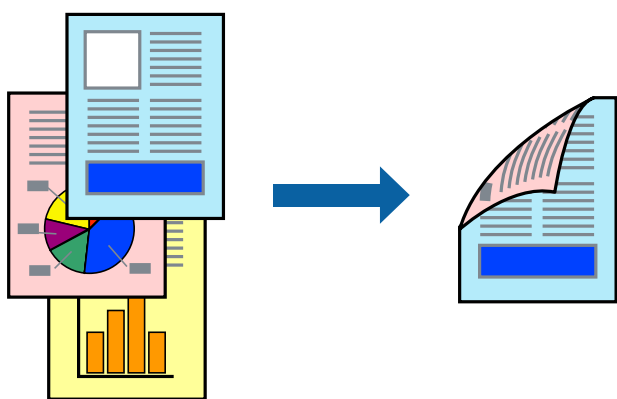

Примечание:

- При печати без полей эта возможность недоступна.
- Если не использовать бумагу, подходящую для двусторонней печати, качество печати может снизиться и может возникнуть замятие бумаги.
«Бумага для двусторонней печати» на стр. 177
- В зависимости от бумаги и данных чернила могут протекать на другую сторону бумаги.

1. В раскрывающемся меню выберите **Настройки двусторонней печати**.
2. Для параметра **Двусторонняя печать** укажите тип переплета.
3. Для параметра **Тип документа** укажите тип оригинала.

Примечание:

- Печать может выполняться медленно в зависимости от значения параметра **Тип документа**.
 - При печати насыщенных изображений, например фотографий и графиков, выберите **Текст и фотографии** или **Текст и графика** для параметра **Тип документа**. При появлении потертостей или проявлении изображения на обратной стороне листа необходимо настроить плотность печати и время высыхания чернил, нажав на знак стрелки рядом с **Регулировки**.
4. При необходимости задайте другие параметры.
 5. Нажмите **Печать**.

Соответствующая информация

- ➔ «Доступные форматы бумаги и емкость загрузки» на стр. 173
- ➔ «Загрузка бумаги» на стр. 29
- ➔ «Печать с использованием простых настроек» на стр. 58

Печать нескольких страниц на одном листе

На одном листе можно напечатать несколько страниц с данными.

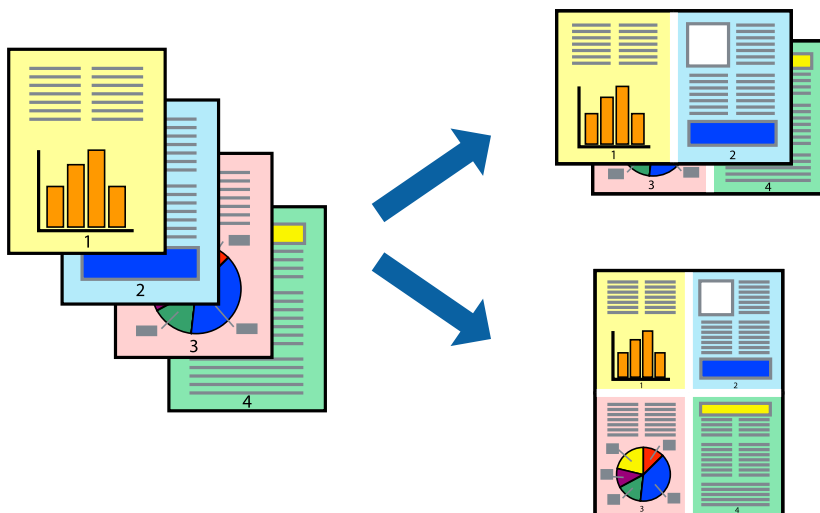

1. В раскрывающемся меню выберите **Макет**.
2. Установите количество страниц в разделах **Страниц на листе**, **Направление макета** (порядок страниц) и **Граница**.
«Параметры меню «Макет»» на стр. 60
3. При необходимости задайте другие параметры.
4. Нажмите **Печать**.

Соответствующая информация

- ➔ «Загрузка бумаги» на стр. 29
- ➔ «Печать с использованием простых настроек» на стр. 58

Печать под размер бумаги

В качестве параметра «Назначенный размер бумаги» укажите размер бумаги, загруженной в принтер.



1. В качестве значения параметра **Размер бумаги** укажите размер бумаги, заданный в приложении.
2. В раскрывающемся меню выберите **Подготовка бумаги к печати**.
3. Выберите **Под размер бумаги**.
4. В качестве параметра **Назначенный размер бумаги** укажите размер бумаги, загруженной в принтер.
5. При необходимости задайте другие параметры.
6. Нажмите **Печать**.

Соответствующая информация

- ➔ «Загрузка бумаги» на стр. 29
- ➔ «Печать с использованием простых настроек» на стр. 58

Печать документа в уменьшенном или увеличенном размере с любой степенью масштабирования

Документы можно уменьшать и увеличивать на определенный процент.



1. Выберите **Печать** из меню **Файл** или другую команду для доступа к диалоговому окну печати.
2. Выберите **Настройка страницы** в меню приложения **Файл**.
3. Выберите **Принтер**, **Формат бумаги**, введите процентное соотношение в поле **Масштаб** и нажмите кнопку **ОК**.

Примечание:

В поле **Формат бумаги** выберите формат бумаги, указанный в приложении.

4. При необходимости задайте другие параметры.
5. Нажмите **Печать**.

Соответствующая информация

- ➔ «Загрузка бумаги» на стр. 29
- ➔ «Печать с использованием простых настроек» на стр. 58

Корректировка цветов печати

Цвета, используемые в задании на печать, можно корректировать. Эти корректировки не применяются к исходным данным.

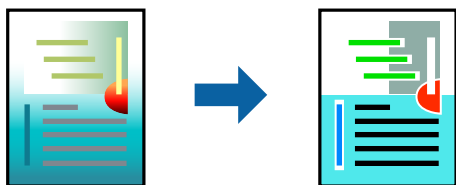

Функция **PhotoEnhance** делает изображения более четкими, а цвета более яркими за счет автоматической коррекции контрастности, насыщенности и яркости исходных данных изображения.

Примечание:

Функция **PhotoEnhance** корректирует цвет на основе анализа местоположения объекта. Поэтому в случае изменения местоположения объекта из-за уменьшения, увеличения, обрезки или поворота изображения цвет может неожиданно измениться. Выбор печати без полей также изменяет местоположение объекта, что приводит к изменению цвета. Если изображение не в фокусе, тон может быть неестественным. Если цвет изменяется или становится неестественным, то печать следует выполнить в режиме, отличном от **PhotoEnhance**.

1. Выберите **Соответствие цветов** из всплывающего меню и нажмите **Цветокоррекция EPSON**.
2. Выберите **Цветокоррекция** из всплывающего меню и выберите один из доступных вариантов.
3. Нажмите стрелку рядом с **Дополнительные настройки** и проведите необходимые настройки.
4. При необходимости задайте другие параметры.
5. Нажмите **Печать**.

Соответствующая информация

- ➔ [«Загрузка бумаги» на стр. 29](#)
- ➔ [«Печать с использованием простых настроек» на стр. 58](#)

Печать документов с интеллектуального устройства (iOS)

Вы можете печатать документы с интеллектуального устройства (смартфона или планшета).

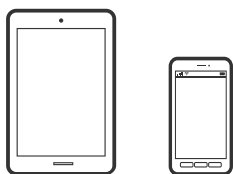

Печать документов с помощью Epson Smart Panel

Примечание:

В зависимости от устройства действия могут отличаться.

1. Настройте принтер для беспроводной печати.
2. Если приложение Epson Smart Panel не установлено, установите его.
[«Приложение для удобного управления принтером с интеллектуального устройства \(Epson Smart Panel\)» на стр. 183](#)
3. Подключите интеллектуальное устройство к беспроводному маршрутизатору.
4. Запустите Epson Smart Panel.

5. Выберите меню документов печати на главном экране.
6. Выберите документ, который необходимо напечатать.
7. Начните печать.

Печать документов с помощью AirPrint

Технология AirPrint позволяет осуществлять моментальную беспроводную печать с устройств iPhone, iPad, iPod touch и Mac без необходимости устанавливать драйверы или загружать программное обеспечение.

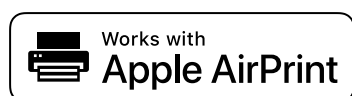

Примечание:

Если вы отключили сообщения о настройке бумаги на панели управления принтера, функция AirPrint будет недоступна. См. ссылку ниже для получения информации об активации сообщений.

1. Настройте принтер для беспроводной печати. См. ссылку ниже.
<http://epson.sn>
2. Подключите устройство Apple к той же беспроводной сети, к которой подключен принтер.
3. Выполните печать с этого устройства на принтере.

Примечание:

Дополнительные сведения см. на странице AirPrint веб-сайта компании Apple.

Соответствующая информация

➔ «Не удается выполнить печать даже после установки соединения (iOS)» на стр. 118

Печать документов с интеллектуального устройства (Android)

Вы можете печатать документы с интеллектуального устройства (смартфона или планшета).

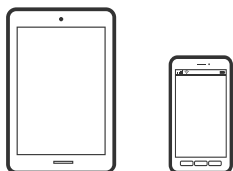

Печать документов с помощью Epson Smart Panel

Примечание:

В зависимости от устройства действия могут отличаться.

1. Настройте принтер для беспроводной печати.

2. Если приложение Epson Smart Panel не установлено, установите его.
[«Приложение для удобного управления принтером с интеллектуального устройства \(Epson Smart Panel\)» на стр. 183](#)
3. Подключите интеллектуальное устройство к беспроводному маршрутизатору.
4. Запустите Epson Smart Panel.
5. Выберите меню документов печати на главном экране.
6. Выберите документ, который необходимо напечатать.
7. Начните печать.

Печать документов с помощью Epson Print Enabler

Можно выполнять беспроводную печать документов, сообщений электронной почты и веб-страниц прямо с телефона или планшета на базе Android (Android 4.4 или более поздних версий). С помощью нескольких нажатий ваше Android-устройство сможет обнаружить принтер Epson, подключенный к той же беспроводной сети.

Примечание:

В зависимости от устройства действия могут отличаться.

1. Настройте принтер для беспроводной печати.
2. На устройстве Android установите подключаемый модуль Epson Print Enabler из магазина Google Play.
3. Подключите устройство Android к той же беспроводной сети, к которой подключен принтер.
4. Перейдите в раздел **Настройки** устройства Android, выберите **Печать** и включите Epson Print Enabler.
5. В приложении для Android (например, Chrome) нажмите значок меню и распечатайте документ, отображаемый на экране.

Примечание:

*Если принтер не виден, нажмите **Все принтеры** и выберите его.*

Печать с помощью Mopria Print Service

Приложение Mopria Print Service позволяет осуществлять мгновенную беспроводную печать со смартфонов или планшетов на базе Android.



1. Приложение Mopria Print Service доступно в магазине Google Play.
2. Загрузите бумагу в принтер.

3. Настройте принтер для беспроводной печати. См. ссылку ниже.
<http://epson.sn>
4. Подключите Android-устройство к той же беспроводной сети, к которой подключен принтер.
5. Выполните печать с этого устройства на принтере.

Примечание:

Дополнительные сведения см. на веб-сайте Mopria по адресу <https://mopria.org>.

Соответствующая информация

➔ «Загрузка бумаги» на стр. 29

Печать на конвертах

Печать конвертов с компьютера (Windows)

1. Загрузите конверты в принтер.
[«Загрузка бумаги» на стр. 29](#)
2. Откройте файл для печати.
3. Откройте окно драйвера принтера.
4. Выберите размер конвертов в разделе **Размер документа** на вкладке **Главное**, затем выберите **Конверты** в разделе **Тип бумаги**.
5. При необходимости задайте другие параметры на вкладках **Главное** и **Дополнительные настройки**, затем нажмите **ОК**.
6. Нажмите **Печать**.

Печать конвертов с компьютера (Mac OS)

1. Загрузите конверты в принтер.
[«Загрузка бумаги» на стр. 29](#)
2. Откройте файл для печати.
3. Выберите **Печать** из меню **Файл** или другую команду для доступа к диалоговому окну печати.
4. Укажите размер в параметре **Размер бумаги**.
5. В раскрывающемся меню выберите **Настройки печати**.
6. Выберите значение **Конверт** для параметра **Тип носителя**.

7. При необходимости задайте другие параметры.
8. Нажмите **Печать**.

Печать веб-страниц

Печать веб-страниц с компьютера

ПО Epson Photo+ позволяет просматривать веб-страницы, обрезать нужные области этих страниц, редактировать и печатать их. Подробности см. в справке по приложению.

Печать веб-страниц с интеллектуальных устройств

Примечание:

В зависимости от устройства действия могут отличаться.

1. Настройте принтер для беспроводной печати.
2. Если приложение Epson iPrint не установлено, установите его.
[«Установка Epson iPrint» на стр. 182](#)
3. Подключите интеллектуальное устройство к беспроводному маршрутизатору.
4. В веб-браузере откройте страницу, которую нужно распечатать.
5. Нажмите **Общий доступ** в меню браузера.
6. Выберите **iPrint**.
7. Нажмите **Печать**.

Печать с использованием облачной службы

С помощью службы Epson Connect, доступной в Интернете, можно выполнять печать со смартфона, планшета или ноутбука когда угодно и практически откуда угодно. Чтобы воспользоваться этой службой, необходимо зарегистрировать пользователя и принтер в Epson Connect.

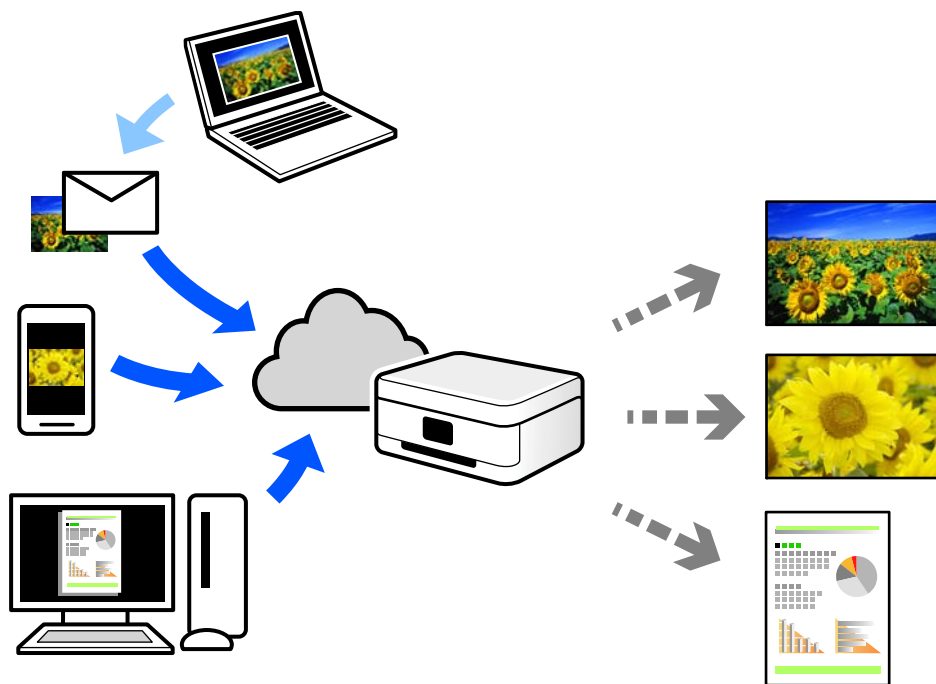

В Интернете доступны следующие функции.

Email Print

При отправке сообщения эл. почты с вложениями, такими как документы или изображения, на адрес эл. почты, назначенный принтеру, можно напечатать это сообщение эл. почты и вложения из удаленных мест, например на принтере дома или в офисе.

Epson iPrint

Это приложение работает в iOS и Android и позволяет выполнять печать или сканирование со смартфона или планшета. Вы можете печатать документы, изображения и веб-сайты, отправляя их непосредственно на принтер, находящийся в той же беспроводной локальной сети, что и ваше устройство.

Remote Print Driver

Это общий драйвер, поддерживаемый драйвером удаленной печати. При печати с использованием принтера в удаленном месте можно выполнять печать, меняя принтер в окне обычных приложений.

На портале Epson Connect можно найти инструкции по настройке и печати.

<https://www.epsonconnect.com/>

<http://www.epsonconnect.eu> (только для Европы)

Регистрация в службе Epson Connect из панели управления

Для регистрации принтера выполните следующие действия.

1. На панели управления выберите **Настр.**.
2. Чтобы распечатать регистрационный лист, выберите **Общие параметры > Настройки веб-службы > Служба Epson Connect > Отменить регистрацию.**
3. Зарегистрируйте принтер, следуя инструкциям в регистрационном листе.

Техническое обслуживание принтера

Проверка состояния расходных материалов.	75
Повышение качества печати.	75
Чистка принтера.	81
Удаление расплескавшихся чернил.	81
Проверка общего числа страниц, пропускаемых через принтер.	82
Энергосбережение.	82
Установка и удаление приложений по отдельности.	83
Транспортировка и хранение принтера.	90

Проверка состояния расходных материалов

С помощью панели управления можно проверить приблизительный срок службы контейнера для отработанных чернил. Выберите  на начальном экране.

Чтобы убедиться в фактическом уровне оставшихся чернил, визуальнo проверьте уровни во всех картриджах принтера.

Примечание:

С помощью компьютера также можно проверить приблизительные уровни чернил и приблизительный срок службы контейнера для отработанных чернил. Подробную информацию см. по следующей ссылке.

Соответствующая информация

- ➔ [«Вкладка Сервис» на стр. 37](#)
- ➔ [«Руководство к драйверу принтера Mac OS» на стр. 181](#)
- ➔ [«Необходимо дозаправить чернила» на стр. 124](#)
- ➔ [«Необходимо заменить контейнер для отработанных чернил» на стр. 129](#)

Повышение качества печати

Регулировка качества печати

Если наблюдается несовпадение вертикальных линий, размытые изображения или горизонтальные полосы, откалибруйте печатающую головку. Если необходимо изменить качество печати для отдельной бумаги, сначала задайте эту настройку. Заданное значение для отдельной бумаги сбросится в том случае, если вы зададите эту настройку после ее корректировки под определенную бумагу.

1. На панели управления принтера выберите **Обслуживан..**

Для выбора элемента используйте кнопки ▲, ▼, ◀ и ▶, а затем нажмите кнопку ОК.

2. Выберите **Настройка качества печати.**

3. Чтобы повысить качество печати принтера, следуйте инструкциям на экране.

Если отображается сообщение с рекомендацией по очистке печатающей головки, выполните соответствующие действия.

4. Следуйте инструкциям на экране, чтобы загрузить бумагу и напечатать шаблоны для калибровки печатающей головки.

5. Изучите напечатанные шаблоны и откалибруйте печатающую головку.

- Этот шаблон позволяет выполнить калибровку, если отпечатки выглядят размытыми. Найдите и выберите номер шаблона, в котором нет разрывов.

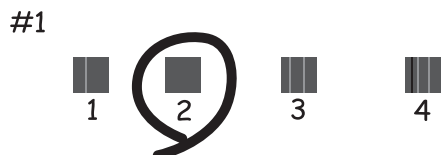

- Этот шаблон позволяет выполнить калибровку, если вертикальные линии кажутся смещенными. Найдите и выберите номер шаблона, вертикальная линия на котором выровнена лучше всего.

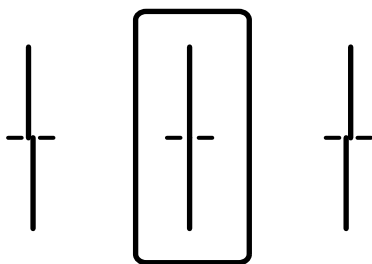

- Этот шаблон позволяет выполнять калибровку, если с регулярными интервалами появляются горизонтальные полосы. Найдите и укажите номер шаблона с наименьшим количеством разрывов и перекрытий.

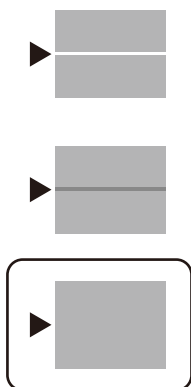





Проверка и прочистка печатающей головки

При забитых дюзах отпечатки становятся бледными, появляются отчетливые полосы или неправильные цвета. Если дюзы сильно засорены, вместо печати будут выдаваться чистые листы. Если качество печати снизилось, для начала следует воспользоваться функцией проверки дюз и посмотреть, не засорились ли дюзы. Если дюзы засорены, необходимо прочистить печатающую головку.

! **Важно:**

- Не открывайте крышку принтера и не выключайте принтер во время очистки головки. Если очистка головки не будет завершена, принтер может перестать печатать.
- При чистке головки потребляются чернила, и эту процедуру не следует выполнять чаще необходимого.
- При низком уровне чернил очистка печатающей головки будет невозможна.
- Если вы проверили дюзы и прочистили головку 3 раза, но качество печати не улучшилось, следует подождать не менее 12 часов, ничего не печатая, а затем еще раз проверить дюзы и прочистить головку, если это необходимо. Рекомендуем выключить принтер, нажав кнопку . Если качество печати остается неудовлетворительным, запустите Механическая чистка.
- Во избежание высыхания печатающей головки не отсоединяйте шнур питания принтера от сети при включенном питании.

1. На панели управления принтера выберите **Обслуживан..**
Для выбора элемента используйте кнопки , ,  и , а затем нажмите кнопку ОК.
2. Выберите **Пров. дюз печат. гол..**
3. Следуйте инструкциям на экране, чтобы загрузить бумагу и напечатать шаблон проверки дюзов.
4. Просмотрите шаблон печати, чтобы проверить, не засорены ли дюзы печатающей головки.

A) ОК

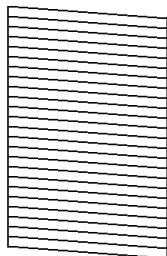

B) NG

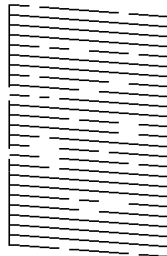

C) NG

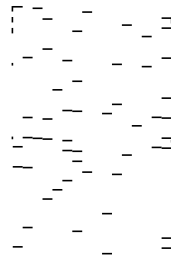

A:

все линии напечатаны. Выберите . Дальнейшие действия не требуются.

B или похоже на B:

часть дюзов засорена. Нажмите  и следуйте инструкциям на экране, чтобы прочистить печатающую головку.

C или похоже на C:

если большая часть линий отсутствует или не напечатана, это означает, что большая часть дюзов засорена. Выберите , чтобы выйти из функции проверки дюзов, затем запустите процедуру Механическая чистка. Подробности см. ниже в разделе сопутствующей информации.

5. После завершения прочистки повторно напечатайте шаблон проверки дюзов. Повторяйте процедуры чистки головки и печати шаблона, пока не будут печататься все линии.

! **Важно:**

Если вы проверили дюзы и прочистили головку 3 раза, но качество печати не улучшилось, следует подождать не менее 12 часов, ничего не печатая, а затем еще раз проверить дюзы и прочистить головку, если это необходимо. Рекомендуем выключить принтер, нажав кнопку . Если качество печати остается неудовлетворительным, запустите Механическая чистка.

Примечание:

Проверить и почистить печатающую головку можно с помощью драйвера принтера. Подробную информацию см. по следующей ссылке.

Соответствующая информация

- ➔ [«Запуск Механическая чистка» на стр. 78](#)
- ➔ [«Вкладка Сервис» на стр. 37](#)
- ➔ [«Руководство к драйверу принтера Mac OS» на стр. 181](#)

Запуск Механическая чистка

С помощью функции Механическая чистка можно улучшить качество печати в следующих случаях.

- Если засорена большая часть дюзов.
- Если очистка дюзов и печатающей головки была выполнена 3 раза, была выдержана пауза без печати не менее 12 часов, но качество печати не улучшилось.

Перед применением этой функции воспользуйтесь функцией проверки дюзов и посмотрите, не засорились ли дюзы, ознакомьтесь с приведенными ниже инструкциями, а затем выполните процедуру Механическая чистка.

! **Важно:**

Убедитесь, что в картридже достаточно чернил.

Осмотрите картриджи — они должны быть заполнены как минимум на треть. Низкий уровень чернил при выполнении процедуры Механическая чистка может привести к выходу принтера из строя.

! **Важно:**

Перед повторным выполнением процедуры Механическая чистка необходимо выждать не менее 12 часов.

Как правило, однократное выполнение процедуры Механическая чистка помогает устранить проблемы с качеством печати на 12 часов. Чтобы избежать напрасной траты чернил, подождите 12 часов перед повторным выполнением процедуры.

! **Важно:**

Может потребоваться замена контейнера для отработанных чернил.

Чернила могут сохраняться в контейнере для отработанных чернил. Если контейнер заполнен, подготовьте новый контейнер и установите его. После этого можно продолжить печать.

Примечание:

Если уровень чернил слишком низкий, или в контейнере для отработанных чернил недостаточно места, запустить процедуру Механическая чистка нельзя. Однако даже в этом случае вы можете выполнять печать.

1. Выберите **Обслуживан.** на начальном экране.

Для выбора элемента используйте кнопки ▲, ▼, ◀ и ▶, а затем нажмите кнопку ОК.

2. Выберите **Механическая чистка.**

3. Следуйте инструкциям на экране, чтобы запустить функцию Механическая чистка.

Примечание:

Если невозможно запустить эту функцию, устраните проблемы, о которых сообщается на экране. Затем повторите процедуру, начиная с шага 1.

4. После работы с этой функцией выполните проверку дюз, чтобы убедиться в том, что они не засорены.

Более подробную информацию о процедуре проверки дюз см. по соответствующей ссылке ниже.

 **Важно:**

Если после выполнения процедуры Механическая чистка качество печати не улучшилось, следует подождать не менее 12 часов, ничего не печатая, а затем еще раз напечатать шаблон проверки дюз. В зависимости от результатов печати этого шаблона еще раз выполните процедуру Очистка печ. головки или Механическая чистка. Если качество печати остается неудовлетворительным, обратитесь в службу поддержки Epson.

Примечание:

Вы также можете запустить механическую чистку из драйвера принтера. Подробную информацию см. по следующей ссылке.

Соответствующая информация

- ➔ [«Проверка и прочистка печатающей головки» на стр. 76](#)
- ➔ [«Вкладка Сервис» на стр. 37](#)
- ➔ [«Руководство к драйверу принтера Mac OS» на стр. 181](#)

Предотвращение засорения дюз

Для включения и выключения принтера всегда используйте кнопку питания.

Перед отсоединением шнура питания убедитесь, что индикатор питания погас.

Если чернила не закрыты, они могут высохнуть. Как и перьевая или масляная ручка, печатающая головка должна быть плотно закрыта, чтобы чернила не высохли.

Если во время работы принтера произойдет отсоединение шнура питания или возникнет сбой в подаче электропитания, печатающая головка может оказаться не закрытой должным образом. Если печатающую головку оставить в этом состоянии, она высохнет, а дюзы (отверстия для подачи чернил) засорятся.

При возникновении вышеописанных ситуаций принтер следует как можно скорее включить, а затем снова выключить, чтобы закрыть печатающую головку.

Калибровка печатающей головки

Если вы заметили несовпадение вертикальных линий или размытые изображения, выровняйте печатную головку.

1. На панели управления принтера выберите **Обслуживан..**
Для выбора элемента используйте кнопки ▲, ▼, ◀ и ▶, а затем нажмите кнопку ОК.
2. Выберите **Калиб. печат. головки.**
3. Выберите один из пунктов меню калибровки.
 - Гранич. линия Вырав.:** выберите этот вариант, если распечатки выглядят нечеткими или вертикальные линии смещены.
 - Выравнив. по гориз.:** выберите этот вариант, если через равные промежутки видны горизонтальные полосы.
4. Следуйте инструкциям на экране, чтобы загрузить бумагу и напечатать шаблон калибровки.

Очистка бумагопроводящего тракта от чернильных пятен

Если отпечатки получаются смазанными или потертыми, очистите внутренний ролик.



Важно:

Для очистки внутренней части принтера запрещается использовать бумагу санитарно-гигиенического назначения. Волокна могут забить дюзы печатающей головки.

1. На панели управления принтера выберите **Обслуживан..**
2. Выберите **Очистка напр. бумаги.**
3. Выберите источник бумаги, загрузите в него обычную бумагу и следуйте инструкциям на экране для чистки бумагопроводящего тракта.

[«Загрузка бумаги» на стр. 29](#)

Примечание:

Повторяйте данную процедуру, пока на бумаге не перестанут появляться следы чернил. Если распечатки смазанные или потертые, очистите другие источники бумаги.

Чистка принтера

Если на корпусе принтера присутствует грязь или пыль, выключите принтер и протрите его мягкой чистой влажной тканью. Если удалить грязь не удалось, попробуйте протереть принтер мягкой чистой влажной тканью, смоченной мягким чистящим средством.

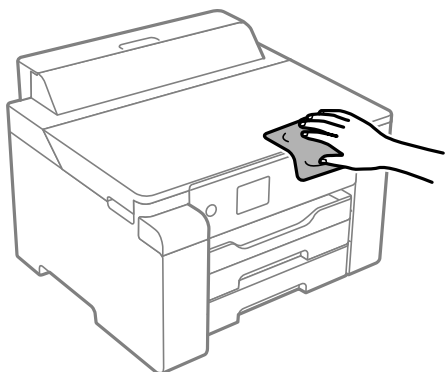

! **Важно:**

- ❑ Не допускайте проливания жидкости на механизм или электронные компоненты принтера. В противном случае это может привести к порче устройства.
- ❑ Для чистки крышки принтера нельзя использовать спиртосодержащие жидкости и растворители. Эти вещества могут повредить детали и корпус устройства.
- ❑ Не прикасайтесь к плоскому белому кабелю, прозрачной пленке и чернильным трубкам внутри принтера. Это может привести к сбою в работе устройства.

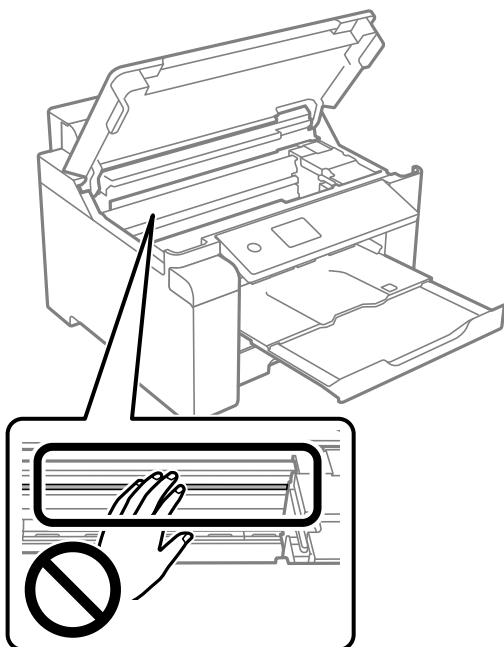

Удаление расплескавшихся чернил

Если чернила расплескались, удалите их, следуя приведенным ниже инструкциям.

- Если чернила попали на область вокруг картриджа, вытрите их с помощью чистой мягкой ткани или ватной палочки без ворса.
- Если чернила пролились на стол или на пол, сразу же вытрите их. После засыхания удалить чернильное пятно будет сложно. Чтобы чернильное пятно не размазывалось, промокните его сухой тканью и удалите остатки влажной тряпкой.
- При попадании чернил на кожу рук вымойте их водой с мылом.

Проверка общего числа страниц, пропускаемых через принтер

Можно проверить общее число страниц, пропускаемых через принтер. Эти сведения печатаются вместе с шаблоном проверки дюз.

1. На панели управления принтера выберите **Обслуживан..**
Для выбора элемента используйте кнопки ▲, ▼, ◀ и ▶, а затем нажмите кнопку ОК.
2. Выберите **Пров. дюз печат. гол..**
3. Следуйте инструкциям на экране, чтобы загрузить бумагу и напечатать шаблон проверки дюз.

Примечание:

В драйвере принтера также можно напечатать шаблон проверки дюз и проверить общее количество страниц, прошедших через принтер. Подробную информацию см. по следующей ссылке.

Соответствующая информация

- ➔ [«Вкладка Сервис» на стр. 37](#)
- ➔ [«Руководство к драйверу принтера Mac OS» на стр. 181](#)

Энергосбережение

Принтер переходит в спящий режим или отключается автоматически, если в течение заданного времени не проводилось никаких действий. Изменение времени, предвещающего применение настроек управления энергопотреблением. Увеличение этого времени отразится на энергопотреблении изделия. Перед регулировкой следует учесть факторы окружающей среды.

В зависимости от места приобретения принтер может иметь функцию автоматического отключения при отсутствии подключения к сети в течение 30 минут.

Энергосбережение (панель управления)

1. Выберите **Настр.** на начальном экране.
Для выбора элемента используйте кнопки ▲, ▼, ◀ и ▶, а затем нажмите кнопку ОК.
2. Выберите **Общие параметры > Основ. настройки.**

3. Сделайте следующее.

Примечание:

В устройстве может применяться функция **Настройки выкл.** или **Таймер выключения** (в зависимости от места приобретения).

- Выберите **Таймер откл.** или **Настройки выкл.** > **Выключение при простое** или **Выключение при отключении**, а затем внесите необходимые настройки.
- Выберите **Таймер откл.** или **Таймер выключения**, затем внесите необходимые настройки.

Установка и удаление приложений по отдельности

Подключите свой компьютер к сети и установите последние версии приложений с веб-сайта. Выполните вход на компьютер в качестве администратора. Если компьютер запросит пароль, введите его.

Установка приложений по отдельности

Примечание:

При повторной установке приложения необходимо сначала удалить его.

1. Убедитесь, что принтер и компьютер подключены друг к другу и у принтера есть доступ к Интернету.
2. Запустите EPSON Software Updater.

Ниже приведен снимок экрана в ОС Windows.

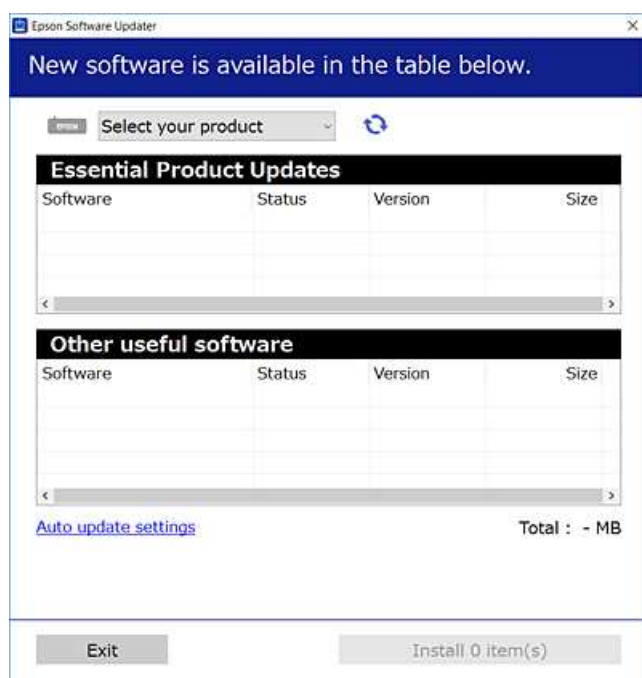

3. В ОС Windows выберите ваш принтер, затем щелкните значок , чтобы проверить наличие доступных приложений.

4. Выберите приложения, которые необходимо установить или обновить, и нажмите кнопку «Установить».



Важно:

Не выключайте принтер и не отключайте его от сети до тех пор, пока не завершится обновление. В противном случае принтер может перестать работать.

Примечание:

- Последние версии приложений можно загрузить на веб-сайте Epson.
<http://www.epson.com>
- Пользователи операционных систем Windows Server не могут воспользоваться ПО Epson Software Updater. Загрузите последние версии приложений на веб-сайте Epson.

Соответствующая информация

- ➔ «Приложение для обновления программного обеспечения и встроенного ПО устройства (EPSON Software Updater)» на стр. 186
- ➔ «Удаление приложений» на стр. 86

Проверка наличия оригинального драйвера принтера Epson — Windows

Чтобы проверить, установлен ли на компьютере оригинальный драйвер принтера Epson, используйте один из следующих способов.

Выберите **Панель управления > Просмотр устройств и принтеров (Принтеры, Принтеры и факсы)**, затем выполните следующие действия, чтобы открыть окно свойств сервера.

- Windows 10/Windows 8.1/Windows 8/Windows 7/Windows Server 2019/Windows Server 2016/Windows Server 2012 R2/Windows Server 2012/Windows Server 2008 R2

Щелкните значок принтера и выберите **Свойства сервера печати** в верхней части окна.

- Windows Vista/Windows Server 2008

Щелкните правой кнопкой мыши папку **Принтеры**, затем щелкните **Выполнить от имени администратора > Свойства сервера**.

- Windows XP/Windows Server 2003 R2/Windows Server 2003

В меню **Файл** выберите **Свойства сервера**.

Перейдите на вкладку **Драйвер**. Если имя принтера отображается в списке, значит, на компьютере установлен подлинный драйвер принтера Epson.

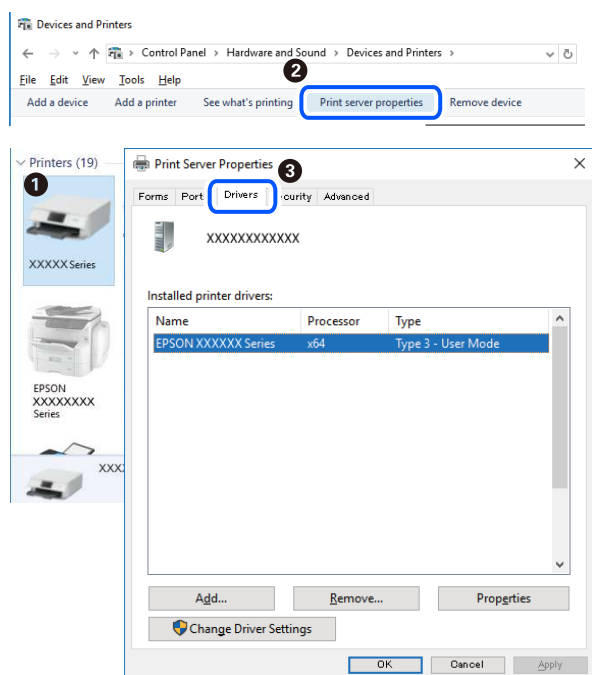

Соответствующая информация

➔ «Установка приложений по отдельности» на стр. 83

Проверка наличия оригинального драйвера принтера Epson — Mac OS

Чтобы проверить, установлен ли на компьютере оригинальный драйвер принтера Epson, используйте один из следующих способов.

Выберите **Системные настройки** в меню Apple > **Принтеры и сканеры** (или **Печать и сканирование**, **Печать и факс**), а затем выберите принтер. Щелкните **Опции и расходные материалы**: если вкладки **Опции** и **Утилита** отображаются в окне, это означает, что на компьютере установлен подлинный драйвер принтера Epson.



Соответствующая информация

➔ «Установка приложений по отдельности» на стр. 83

Добавление принтера (только для Mac OS)

1. В меню Apple выберите **Системные настройки > Принтеры и сканеры** (или **Печать и сканирование, Печать и факс**).
2. Нажмите + и выберите **Добавить другой принтер или сканер**.
3. Выберите принтер, затем выберите принтер в разделе **Использовать**.
4. Нажмите **Добавить**.

Примечание:

Если принтер отсутствует в списке, проверьте, включен ли он и правильно ли он подключен к компьютеру.

Удаление приложений

Выполните вход на компьютер в качестве администратора. Если компьютер запросит пароль, введите его.

Удаление приложений — Windows

1. Нажмите кнопку , чтобы выключить принтер.
2. Завершите все работающие приложения.
3. Откройте **Панель управления**.
 - Windows 10/Windows Server 2019/Windows Server 2016
Нажмите кнопку «Пуск», затем выберите **Система Windows > Панель управления**.
 - Windows 8.1/Windows 8/Windows Server 2012 R2/Windows Server 2012
Выберите **Рабочий стол > Настройки > Панель управления**.
 - Windows 7/Windows Vista/Windows XP/Windows Server 2008 R2/Windows Server 2008/Windows Server 2003 R2/Windows Server 2003
Нажмите кнопку «Пуск» и выберите **Панель управления**.
4. Откройте **Удаление программы** (или **Установка и удаление программ**).
 - Windows 10/Windows 8.1/Windows 8/Windows 7/Windows Vista/Windows Server 2019/Windows Server 2016/Windows Server 2012 R2/Windows Server 2012/Windows Server 2008 R2/Windows Server 2008
Выберите **Удаление программы** в **Программы**.
 - Windows XP/Windows Server 2003 R2/Windows Server 2003
Нажмите на **Установка и удаление программ**.

5. Выберите приложение, которое нужно удалить.

Невозможно установить драйвер принтера при наличии заданий печати. Удалите или дождитесь печати заданий, прежде чем приступить к удалению.

6. Удаление приложений.

- Windows 10/Windows 8.1/Windows 8/Windows 7/Windows Vista/Windows Server 2019/Windows Server 2016/Windows Server 2012 R2/Windows Server 2012/Windows Server 2008 R2/Windows Server 2008

Нажмите **Удалить/изменить** или **Удалить**.

- Windows XP/Windows Server 2003 R2/Windows Server 2003

Нажмите **Заменить/удалить** или **Удалить**.

Примечание:

При появлении окна **Управление учетными записями пользователей** нажмите **Продолжить**.

7. Следуйте инструкциям на экране.

Удаление приложений (Mac OS)

1. Загрузите программу Uninstaller с помощью EPSON Software Updater.

Программу удаления Uninstaller достаточно загрузить один раз, при следующем удалении приложения повторная загрузка не требуется.

2. Нажмите кнопку , чтобы выключить принтер.

3. Для удаления драйвера принтера выберите **Системные настройки** в меню Apple > **Принтеры и сканеры** (или **Печать и сканирование, Печать и факс**), а затем удалите принтер из списка доступных принтеров.

4. Завершите все работающие приложения.

5. Нажмите **Перейти** > **Приложения** > **Epson Software** > **Uninstaller**.

6. Выберите приложение, которое необходимо удалить, и нажмите **Удалить**.



Важно:

Приложение Uninstaller удаляет все драйверы для струйных принтеров Epson на компьютере. Если используется несколько струйных принтеров Epson, а драйвера нужно удалить только для некоторых из них, удалите все драйвера, а затем установите нужные заново.

Примечание:

Если приложение, которое необходимо удалить, невозможно найти в списке, значит, его невозможно удалить при помощи Uninstaller. В таком случае необходимо выбрать **Перейти** > **Приложения** > **Epson Software**, выбрать приложение для удаления и перетащить его на значок корзины.

Соответствующая информация

➔ «Приложение для обновления программного обеспечения и встроенного ПО устройства (EPSON Software Updater)» на стр. 186

Обновление приложений и встроенного ПО

Обновив приложения и встроенное ПО, можно устранить некоторые неполадки и улучшить или добавить функции. Необходимо всегда пользоваться последними версиями приложений и встроенного ПО.

1. Убедитесь, что принтер подключен к компьютеру, а на компьютере есть доступ к Интернету.
2. Запустите EPSON Software Updater и обновите приложения или встроенное ПО.



Важно:

Не выключайте компьютер и принтер до завершения обновления. В противном случае принтер может выйти из строя.

Примечание:

Если приложение, которое необходимо обновить, отсутствует в списке, значит, его невозможно обновить с помощью EPSON Software Updater. Проверьте последние версии приложений на локальном веб-сайте Epson.

<http://www.epson.com>

Соответствующая информация

➔ «Приложение для обновления программного обеспечения и встроенного ПО устройства (EPSON Software Updater)» на стр. 186

Обновление встроенного программного обеспечения принтера с помощью панели управления

Если принтер может быть подключен к Интернету, можно обновить встроенное ПО принтера с помощью панели управления. Кроме того, принтер можно настроить на регулярную проверку наличия обновлений встроенного ПО и выдачу соответствующих оповещений.

1. Выберите **Настр.** на начальном экране.

Для выбора элемента используйте кнопки ▲, ▼, ◀ и ▶, а затем нажмите кнопку ОК.

2. Выберите **Общие параметры > Администрир. системы > Обновление встроенного ПО > Обновление.**

Примечание:

Выберите **Уведомление > Вкл.** для настройки принтера на регулярную проверку доступных обновлений встроенного программного обеспечения.

3. Просмотрите сообщение на экране и запустите поиск доступных обновлений.

4. Если на ЖК-экране отображается сообщение о наличии обновления встроенного ПО, следуйте инструкциям, чтобы начать процедуру обновления.



Важно:

- ❑ Не выключайте принтер и не отключайте его от сети до тех пор, пока не завершится обновление. В противном случае принтер может перестать работать.
- ❑ Если обновление не было завершено или было завершено с ошибкой, принтер не запустится в обычном режиме, а при следующем включении принтера на ЖК-экране появится надпись *Recovery Mode*. В таком случае необходимо обновить встроенное ПО с помощью компьютера. Соедините принтер и компьютер с помощью USB-кабеля. Пока на принтере отображается надпись *Recovery Mode*, вы не сможете обновить встроенное ПО через сетевое соединение. На компьютере откройте сайт Epson для вашей страны и загрузите последнюю версию встроенного ПО. Для обновления следуйте инструкциям на веб-сайте.

Обновление микропрограммы с помощью Web Config

Если принтер может быть подключен к Интернету, можно обновить встроенное ПО принтера с помощью Web Config.

1. Войдите в Web Config и выберите вкладку **Управление устройствами > Обновление встроенной программы**.

2. Щелкните **Пуск** и следуйте инструкциям на экране.

Запускается подтверждение микропрограммы, после чего отображаются сведения о микропрограмме, если существует обновление микропрограммы.

Примечание:

Можно также обновить микропрограмму с помощью *Epson Device Admin*. Можно визуально подтвердить сведения о микропрограмме в списке устройств. Это оказывается полезным, если необходимо обновить микропрограмму на нескольких устройствах. Дополнительные сведения можно найти в руководстве *Epson Device Admin* или в справке.

Соответствующая информация

➔ [«Приложение для настройки операций принтера \(Web Config\)» на стр. 184](#)

Обновление микропрограммы без подключения к Интернету

Можно загрузить микропрограмму устройства на компьютер с веб-сайта Epson, а затем подключить устройство и компьютер с помощью кабеля USB и обновить микропрограмму. Если вы не можете выполнить обновление через сеть, воспользуйтесь следующим методом.

1. Получите доступ к веб-сайту Epson и загрузите микропрограмму.
2. Подключите компьютер, на который загружена микропрограмма, к принтеру через кабель USB.
3. Дважды щелкните загруженный файл EXE.
Запускается Epson Firmware Updater.
4. Следуйте инструкциям на экране.

Транспортировка и хранение принтера

Чтобы упаковать принтер перед хранением, транспортировкой или отправкой в ремонт, сделайте следующее.

1. Выключите принтер нажатием кнопки .
2. Убедитесь, что индикатор питания погас, затем отсоедините шнур питания.



Важно:

Отключайте шнур питания только после того, как индикатор питания погаснет. В противном случае печатающая головка не возвращается в исходное положение, из-за чего чернила высыхают и печать становится невозможной.

3. Отсоедините все кабели, в том числе шнур питания и кабель USB.
4. Извлеките из принтера всю бумагу.
5. Откройте крышку принтера.
6. Переведите транспортировочный замок в положение блокировки (положение транспортировки).

Транспортировочный замок останавливает подачу чернил, чтобы не допустить их утечки при транспортировке и хранении.

Если печатающая головка не находится в показанном ниже положении, передвиньте ее рукой самостоятельно.

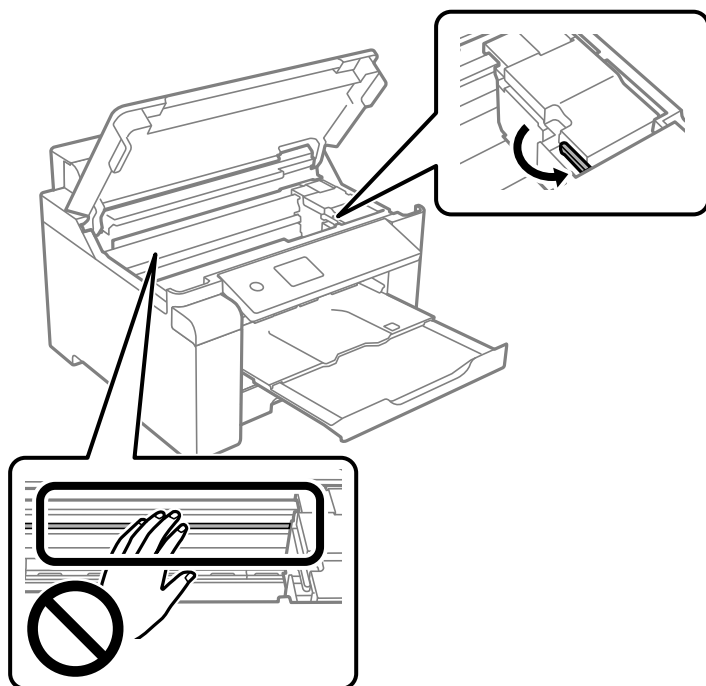

7. Прикрепите печатающую головку к корпусу с помощью клейкой ленты.

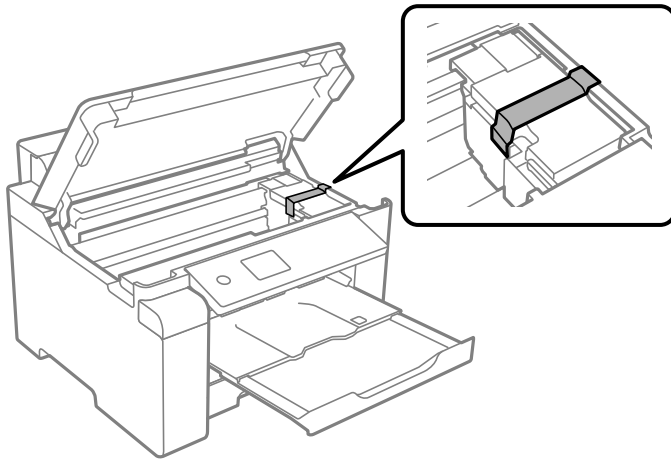

8. Закройте крышку принтера.

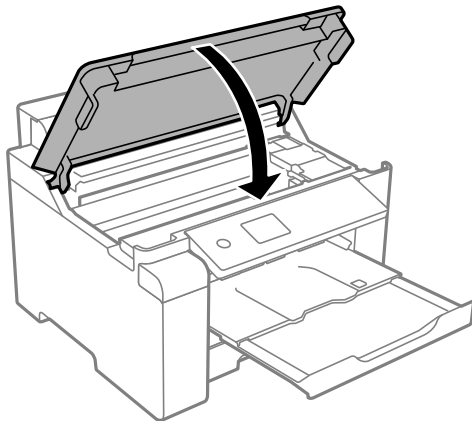

9. Убедитесь, что контейнер для чернил с колпачком надежно закрыт.

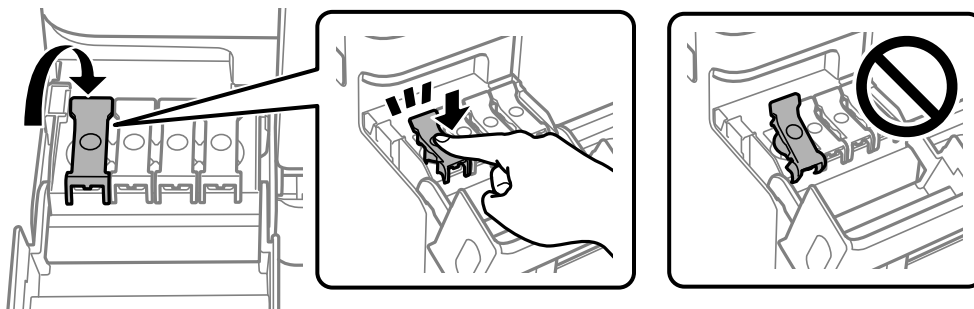

10. Плотно закройте крышку контейнера для чернил.

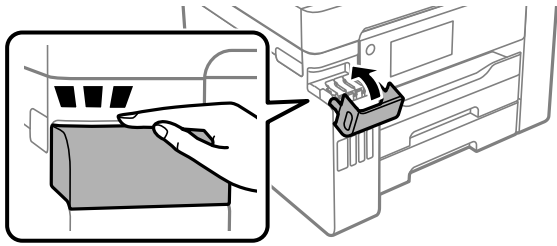

11. Подготовьте принтер к упаковке, как показано ниже.

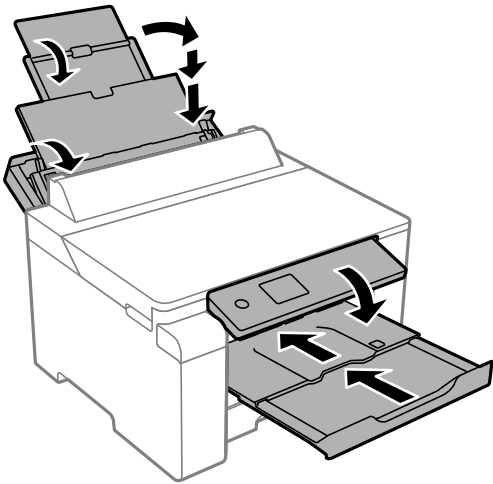

12. Поместите принтер в пластиковый пакет, загнув края пакета.

13. Упакуйте принтер в коробку, используя защитные материалы.

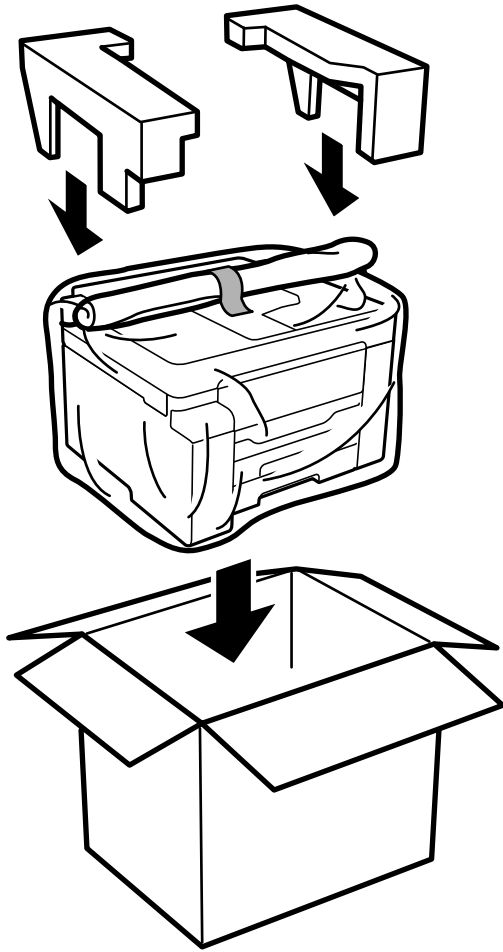

! **Важно:**

- ❑ При перемещении принтера поднимайте его, заняв устойчивое положение. Если поднимать принтер из неустойчивого положения, можно получить травму.
- ❑ Так как принтер достаточно тяжелый, во время распаковки и транспортировки его всегда должны переносить несколько человек.
- ❑ При подъеме принтера ваши руки должны быть в положении, показанном ниже. Если поднимать принтер за другие места, он может упасть или прищемить человеку пальцы при опускании.

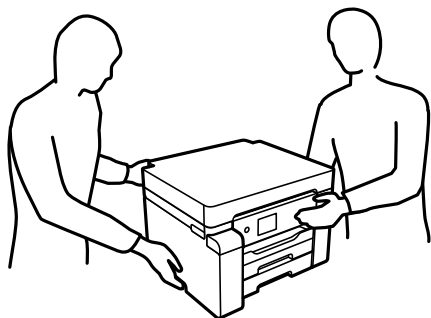

- ❑ При перемещении принтер не следует наклонять более чем на 10 градусов. В противном случае он может упасть.
- ❑ Перед хранением или транспортировкой принтера поместите его в пластиковый пакет, загнув края пакета. Не наклоняйте принтер, не ставьте его вертикально и не переворачивайте. Это может привести к вытеканию чернил.

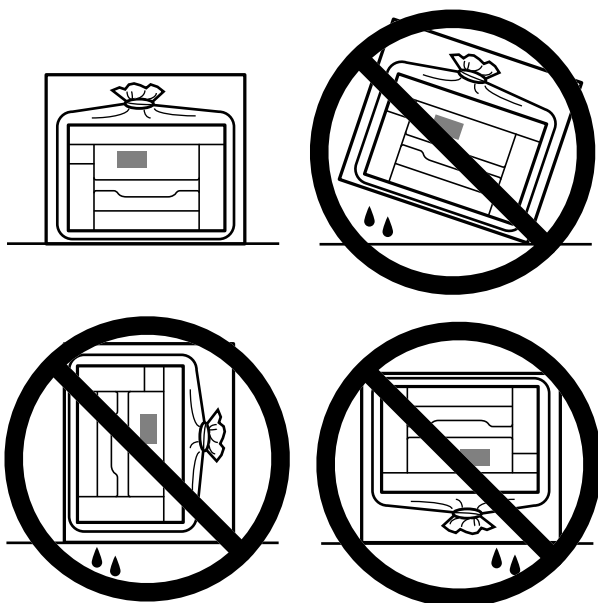

! **Важно:**

- ❑ При хранении и транспортировке бутылок с чернилами не наклоняйте бутылки и не подвергайте их ударам или изменению температур. В противном случае чернила могут вытечь из бутылки даже при плотно закрытой крышке. Держите бутылку с чернилами строго вертикально, когда закрываете крышку, и принимайте соответствующие меры предосторожности для предотвращения вытекания чернил при транспортировке.
- ❑ Не помещайте открытые бутылки с чернилами в одну упаковку вместе с принтером.



Перед следующим использованием принтера уберите клейкую ленту, фиксирующую печатающую головку, и переведите транспортировочный замок в разблокированное положение (положение печати). Если качество печати снизилось, почистите и откалибруйте печатающую головку.

Соответствующая информация

- ➔ [«Проверка и прочистка печатающей головки» на стр. 76](#)
- ➔ [«Калибровка печатающей головки» на стр. 80](#)

Устранение неполадок

Принтер не работает должным образом.	97
На ЖК-экране отображается сообщение.	122
Бумага заминается.	123
Необходимо дозаправить чернила.	124
Необходимо заменить контейнер для отработанных чернил.	129
Низкое качество печати.	131
Проблема не устранена.	140

Принтер не работает должным образом

Принтер не включается или не выключается

Питание не включается

Это может быть вызвано следующими причинами.

■ Шнур питания подключен к розетке не должным образом.

Решения

Убедитесь, что шнур питания устройства подключен надежно.

■ Кнопка была нажата недостаточное количество времени.



Решения

Удерживайте кнопку  более длительное время.

Питание не выключается

■ Кнопка была нажата недостаточное количество времени.

Решения

Удерживайте кнопку  более длительное время. Если все еще не удастся отключить принтер, выньте шнур питания. Во избежание высыхания печатающей головки необходимо опять включить принтер, после чего выключить его нажатием кнопки .

Автоматическое отключение питания

■ Включена функция Настройки выкл. или Таймер выключения.

Решения

- Выберите **Настр.** > **Общие параметры** > **Основ. настройки** > **Настройки выкл.**, а затем отключите настройки **Выключение при простое** и **Выключение при отключении**.
- Выберите **Настр.** > **Общие параметры** > **Основ. настройки** и отключите параметр **Таймер выключения**.

Примечание:

В устройстве может применяться функция **Настройки выкл. или Таймер выключения** (в зависимости от места приобретения).

Бумага подается неправильно

Бумага не подается

Это может быть вызвано следующими причинами.

■ Неподходящее место установки.

Решения

Поставьте принтер на ровную поверхность и используйте его в рекомендуемых условиях окружающей среды.

➔ [«Требования к условиям окружающей среды» на стр. 203](#)

■ Используется неподдерживаемый тип бумаги.

Решения

Используйте бумагу, подходящую для этого принтера.

➔ [«Доступные форматы бумаги и емкость загрузки» на стр. 173](#)

➔ [«Недоступные типы бумаги» на стр. 178](#)

■ Бумага обрабатывается неправильно.

Решения

Следуйте инструкциям по работе с бумагой.

➔ [«Меры предосторожности при работе с бумагой» на стр. 27](#)

■ В принтер загружено слишком много листов.

Решения

При загрузке бумаги не превышайте максимально допустимое количество листов, установленное для этой бумаги.

➔ [«Доступные форматы бумаги и емкость загрузки» на стр. 173](#)

■ Неправильные настройки бумаги на принтере.

Решения

Убедитесь, что настройки размера и типа бумаги соответствуют фактическому размеру и типу бумаги, загруженной в принтер.

➔ [«Настройки размера и типа бумаги» на стр. 28](#)

Бумага подается под углом

Это может быть вызвано следующими причинами.

■ Неподходящее место установки.

Решения

Поставьте принтер на ровную поверхность и используйте его в рекомендуемых условиях окружающей среды.

➔ [«Требования к условиям окружающей среды» на стр. 203](#)

■ Используется неподдерживаемый тип бумаги.

Решения

Используйте бумагу, подходящую для этого принтера.

➔ [«Доступные форматы бумаги и емкость загрузки» на стр. 173](#)

➔ [«Недоступные типы бумаги» на стр. 178](#)

■ Бумага обрабатывается неправильно.

Решения

Следуйте инструкциям по работе с бумагой.

➔ [«Меры предосторожности при работе с бумагой» на стр. 27](#)

■ Бумага загружена неправильно.

Решения

Загрузите бумагу в правильном направлении и пододвиньте боковую направляющую к краю бумаги.

➔ [«Загрузка бумаги» на стр. 29](#)

■ В принтер загружено слишком много листов.

Решения

При загрузке бумаги не превышайте максимально допустимое количество листов, установленное для этой бумаги.

➔ [«Доступные форматы бумаги и емкость загрузки» на стр. 173](#)

■ Неправильные настройки бумаги на принтере.

Решения

Убедитесь, что настройки размера и типа бумаги соответствуют фактическому размеру и типу бумаги, загруженной в принтер.

➔ [«Настройки размера и типа бумаги» на стр. 28](#)

Одновременно подается несколько листов бумаги

Это может быть вызвано следующими причинами.

■ **Неподходящее место установки.**

Решения

Поставьте принтер на ровную поверхность и используйте его в рекомендуемых условиях окружающей среды.

➔ [«Требования к условиям окружающей среды» на стр. 203](#)

■ **Используется неподдерживаемый тип бумаги.**

Решения

Используйте бумагу, подходящую для этого принтера.

➔ [«Доступные форматы бумаги и емкость загрузки» на стр. 173](#)

➔ [«Недоступные типы бумаги» на стр. 178](#)

■ **Бумага обрабатывается неправильно.**

Решения

Следуйте инструкциям по работе с бумагой.

➔ [«Меры предосторожности при работе с бумагой» на стр. 27](#)

■ **Бумага сырая или влажная.**

Решения

Загрузите другую бумагу.

■ **Из-за статического электричества листы бумаги прилипают друг к другу.**

Решения

Продуйте бумагу перед загрузкой. Если бумага все равно не подается, загружайте ее по одному листу.

■ **В принтер загружено слишком много листов.**

Решения

При загрузке бумаги не превышайте максимально допустимое количество листов, установленное для этой бумаги.

➔ [«Доступные форматы бумаги и емкость загрузки» на стр. 173](#)

■ **Неправильные настройки бумаги на принтере.**

Решения

Убедитесь, что настройки размера и типа бумаги соответствуют фактическому размеру и типу бумаги, загруженной в принтер.

➔ [«Настройки размера и типа бумаги» на стр. 28](#)

Несколько листов бумаги одновременно подаются во время ручной двухсторонней печати.

Решения

Перед повторной загрузкой бумаги уберите всю бумагу, загруженную в источник бумаги.

Возникает сообщение об отсутствии бумаги

Бумага загружена не по центру лотка для бумаги.

Решения

Если возникает ошибка отсутствия бумаги, хотя бумага загружена в лоток для бумаги, еще раз загрузите бумагу по центру лотка.

Бумага извлекается неправильно

После печати бумага неровная.

Решения

Выберите **Настр. > Общие параметры > Настройки принтера > Предупр. скруч. бумаги на выходе**, затем выберите **Вкл.**

Невозможно выполнить печать.

Не удается выполнить печать в ОС Windows

Убедитесь, что компьютер и принтер соединены должным образом.

Причина проблемы и ее решение могут отличаться в зависимости от наличия или отсутствия правильного соединения.

Проверка состояния соединения

Состояние соединения между компьютером и принтером можно проверить с помощью средства Epson Printer Connection Checker. В зависимости от результатов проверки могут быть доступны те или иные способы решения проблемы.

1. Дважды щелкните значок **Epson Printer Connection Checker** на рабочем столе.

Запустится Epson Printer Connection Checker.

Если на рабочем столе отсутствует указанный значок, для запуска Epson Printer Connection Checker следуйте указанным ниже инструкциям.

- Windows 10

Нажмите кнопку «Пуск» и выберите **Epson Software > Epson Printer Connection Checker**.

- Windows 8.1/Windows 8

С помощью кнопки «Поиск» введите название приложения, затем нажмите появившийся значок.

Windows 7

Нажмите кнопку «Пуск» и выберите **Все программы > Epson Software > Epson Printer Connection Checker**.

2. Чтобы выполнить проверку, следуйте инструкциям на экране.

Примечание:

Если имя принтера не отображается, установите оригинальный драйвер принтера Epson.

[«Проверка наличия оригинального драйвера принтера Epson — Windows» на стр. 84](#)

После идентификации проблемы следуйте отображаемым на экране инструкциям по ее решению.

Если решить проблему не удастся, проверьте следующее в зависимости от вашей конкретной ситуации.

Принтер не распознается через сеть.

[«Не удается выполнить подключение к сети» на стр. 102](#)

Принтер не распознается через USB-соединение.

[«Не удается подключить принтер через USB \(Windows\)» на стр. 105](#)

Принтер распознается, но печать не выполняется.

[«Не удается выполнить печать даже после установки соединения \(Windows\)» на стр. 105](#)

Не удается выполнить подключение к сети

Причиной этого могут быть следующие проблемы.

■ Возникают какие-то проблемы с сетевыми устройствами, подключенными к сети Wi-Fi.

Решения

Выключите устройства, которые вы хотите подключить к сети. Подождите примерно 10 секунд, после чего включите устройства в следующем порядке: беспроводной маршрутизатор, компьютер или интеллектуальное устройство, принтер. Переместите принтер и компьютер или интеллектуальное устройство ближе к беспроводному маршрутизатору для улучшения радиосвязи и попробуйте заново задать сетевые настройки.

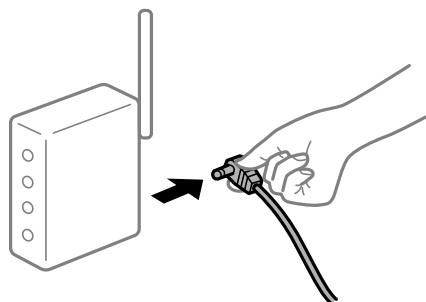

■ Устройства не могут принять сигнал от беспроводного маршрутизатора, так как находятся слишком далеко от него.

Решения

Переместите компьютер, интеллектуальное устройство и принтер ближе к беспроводному маршрутизатору, после чего выключите и снова включите его.

После замены беспроводного маршрутизатора существующие настройки не подходят новому маршрутизатору.

Решения

Заново задайте настройки подключения к сети, чтобы они соответствовали новому беспроводному маршрутизатору.

➔ «Когда заменяется беспроводной маршрутизатор» на стр. 145

Имена сетей (идентификаторы SSID), к которым подключены компьютер или интеллектуальное устройство, разные.

Решения

Если вы одновременно используете несколько беспроводных маршрутизаторов или на беспроводном маршрутизаторе имеется несколько идентификаторов SSID, а устройства при этом подключены к разным SSID (то есть, к сетям с разными именами), вы не сможете подключиться к беспроводному маршрутизатору.

Подключите компьютер или интеллектуальное устройство к сети с тем же SSID, что и сеть, к которой подключен принтер.

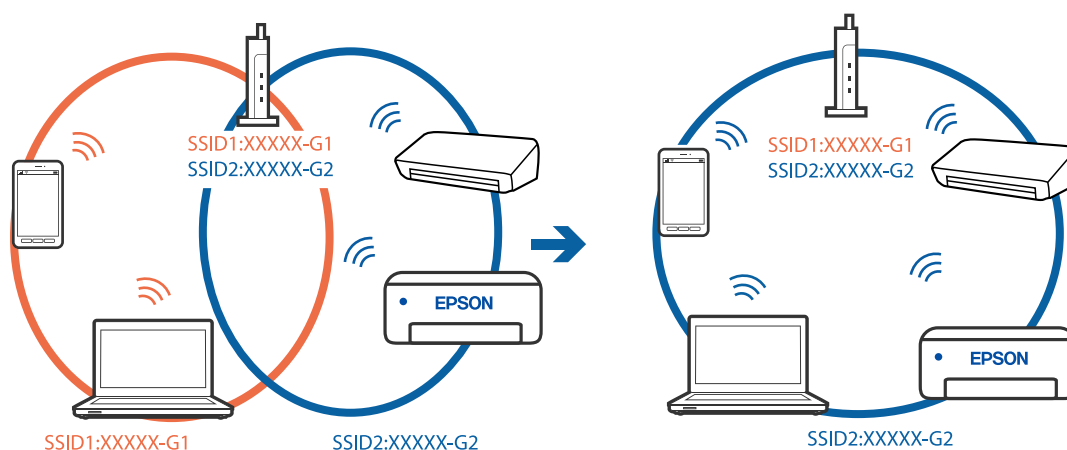

На беспроводном маршрутизаторе доступна функция разделения устройств.

Решения

Большинство беспроводных маршрутизаторов поддерживают функцию разделения устройств, которая блокирует связь между подключенными устройствами. Если вы не можете установить связь между принтером и компьютером или интеллектуальным устройством, даже если они подключены к одной сети, отключите функцию разделения устройств на беспроводном маршрутизаторе. За более подробной информацией обратитесь к руководству по беспроводному маршрутизатору.

IP-адрес назначен неправильно.

Решения

Если IP-адрес, назначенный принтеру, имеет вид 169.254.XXX.XXX, а для маски подсети настроено значение 255.255.0.0, то такой IP-адрес может быть назначен неправильно.

На панели управления принтера выберите **Настр.** > **Общие параметры** > **Настройки сети** > **Расширенные** и проверьте IP-адрес и маску подсети, назначенные принтеру.

Перезагрузите беспроводной маршрутизатор или сбросьте настройки сети в принтере.

➔ [«Повторная настройка подключения к сети» на стр. 145](#)

■ На компьютере возникла проблема с настройками сети.

Решения

Попробуйте зайти на любой веб-сайт со своего компьютера, чтобы убедиться, что настройки сети на компьютере верны. Если вы не можете получить доступ ни к одному веб-сайту, это означает, что на компьютере имеются проблемы.

Проверьте сетевое подключение на компьютере. Для получения более подробной информации обратитесь к документации на компьютер.

■ Принтер подключен через Ethernet с помощью устройств, поддерживающих стандарт IEEE 802.3az (энергосберегающий Ethernet).

Решения

Если принтер подключается через Ethernet с помощью устройств, поддерживающих стандарт IEEE 802.3az (энергосберегающий Ethernet), то в зависимости от используемого концентратора или маршрутизатора могут возникать указанные ниже проблемы.

- Соединение становится нестабильным, принтер то подключается, то теряет соединение.
- Не удается подключить принтер.
- Скорость соединения снижается.

Выполните указанные ниже действия, чтобы отключить поддержку IEEE 802.3az для этого принтера, а затем снова установить соединение.

1. Отсоедините Ethernet-кабель от компьютера и принтера.
2. Если на компьютере включена поддержка IEEE 802.3az, отключите ее.
Для получения более подробной информации обратитесь к документации на компьютер.
3. Соедините принтер с компьютером напрямую с помощью кабеля Ethernet.
4. Распечатайте на принтере отчет о сетевом соединении.
[«Вывод на печать отчета о сетевом соединении» на стр. 163](#)
5. Проверьте IP-адрес принтера в отчете о сетевом соединении.
6. Откройте на компьютере Web Config.
Запустите какой-либо веб-браузер и введите IP-адрес принтера.
[«Запуск Web Config в браузере» на стр. 184](#)
7. Выберите вкладку **Сеть** > **Проводная сеть**.
8. Выберите значение **Выкл.** для параметра **IEEE 802.3az**.
9. Щелкните **Следующий**.
10. Щелкните **ОК**.

11. Отсоедините Ethernet-кабель от компьютера и принтера.
 12. Если на шаге 2 вы отключили на компьютере поддержку IEEE 802.3az, включите ее снова.
 13. Подключите к компьютеру и принтеру кабели Ethernet, которые вы отсоединили на шаге 1.
- Если проблема по-прежнему сохраняется, то ее причиной может быть не принтер, а другие устройства.

Не удается подключить принтер через USB (Windows)

Это может быть вызвано следующими причинами.

■ Кабель USB неправильно подключен к электрической розетке.

Решения

Надежно подсоедините кабель USB к принтеру и компьютеру.

■ Возникла проблема с USB-концентратором.

Решения

Если используется USB-концентратор, попробуйте подсоединить принтер напрямую к компьютеру.

■ Возникла проблема с кабелем USB или входным разъемом USB.

Решения

Если кабель USB не распознается, попробуйте подсоединить его к другому разъему или замените кабель.

Не удается выполнить печать даже после установки соединения (Windows)

Это может быть вызвано следующими причинами.

■ Возникла проблема с программным обеспечением или данными.

Решения

- Удостоверьтесь, что установлен оригинальный драйвер принтера Epson (EPSON XXXXX). Если оригинальный драйвер печати Epson не установлен, то набор доступных функций будет ограничен. Рекомендуем использовать оригинальный драйвер печати Epson.
- При печати большого по объему изображения компьютеру может не хватить памяти. Напечатайте это изображение с более низким разрешением или в меньшем формате.
- Если вы испробовали все решения, но не смогли устранить проблему, попробуйте удалить и повторно установить драйвер принтера.
- Проблему можно попытаться устранить, обновив программное обеспечение до самой последней версии. Чтобы проверить состояние программного обеспечения, используйте инструмент обновления программного обеспечения.

➔ [«Проверка наличия оригинального драйвера принтера Epson — Windows» на стр. 84](#)

➔ [«Проверка наличия оригинального драйвера принтера Epson — Mac OS» на стр. 85](#)

➔ [«Установка и удаление приложений по отдельности» на стр. 83](#)

➔ «Обновление приложений и встроенного ПО» на стр. 88

Возникла проблема с состоянием принтера.

Решения

Щелкните **EPSON Status Monitor 3** на вкладке **Сервис** драйвера печати и проверьте состояние принтера. Если утилита **EPSON Status Monitor 3** отключена, нажмите **Расширенные параметры** на вкладке **Сервис**, после чего выберите **Включить EPSON Status Monitor 3**.

По-прежнему присутствует задание, ожидающее печати.

Решения

Щелкните **Очередь на печать** на вкладке драйвера печати **Сервис**. Если остались ненужные данные, выберите команду **Отменить все документы** в меню **Принтер**.

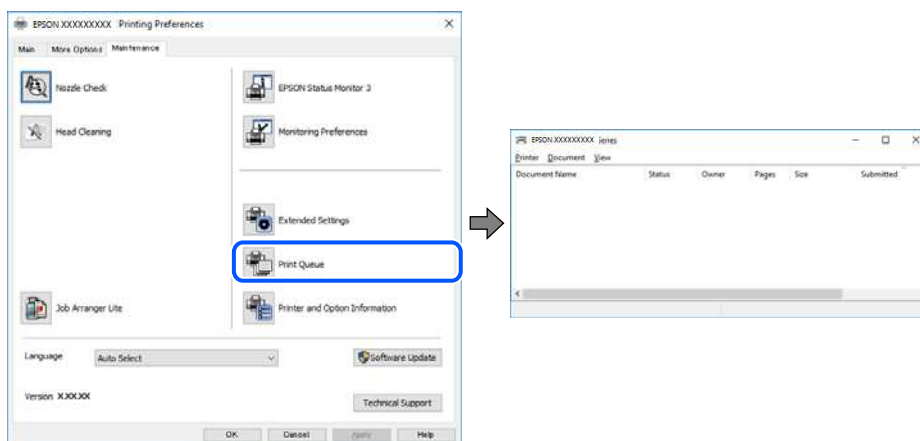

Принтер находится в режиме ожидания или автономном режиме.

Решения

Щелкните **Очередь на печать** на вкладке драйвера печати **Сервис**.

Если принтер находится в автономном режиме или режиме ожидания, отмените эти режимы в меню **Принтер**.

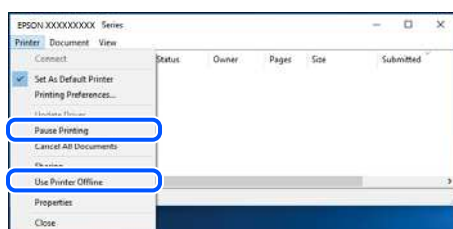

Принтер не выбран в качестве принтера по умолчанию.

Решения

Щелкните правой кнопкой мыши значок принтера в разделе **Панель управления > Просмотр устройств и принтеров** (или **Принтеры**, **Принтеры и факсы**), затем выберите пункт **Установить в качестве принтера по умолчанию**.

Примечание:

Если имеется несколько значков принтеров, см. ниже инструкции по выбору правильного принтера.

Примеры

USB-соединение: серия EPSON XXXX

Сетевое соединение: серия EPSON XXXX (сеть)

Если драйвер принтера был установлен несколько раз, то могло быть создано несколько копий этого драйвера. Если созданы копии вида «Серия EPSON XXXX (копия 1)», щелкните правой кнопкой мыши значок драйвера и выберите **Удалить устройство**.

■ Порт принтера задан неправильно.

Решения

Щелкните **Очередь на печать** на вкладке драйвера печати **Сервис**.

В меню **Принтер** убедитесь, что порт принтера правильно задан в разделе **Свойства** > **Порт**, как показано ниже.

Подключение по USB: **USBXXX**, сетевое подключение: **EpsonNet Print Port**

Неожиданное прекращение печати через сетевое соединение

Причиной этого могут быть следующие проблемы.

■ Сетевое окружение изменилось.

Решения

Если вы изменили сетевое окружение, например сменили беспроводной маршрутизатор или провайдера, попробуйте заново настроить на принтере параметры сети.

Подключите компьютер или интеллектуальное устройство к сети с тем же SSID, что и сеть, к которой подключен принтер.

➔ [«Повторная настройка подключения к сети» на стр. 145](#)

■ Возникают какие-то проблемы с сетевыми устройствами, подключенными к сети Wi-Fi.

Решения

Выключите устройства, которые вы хотите подключить к сети. Подождите примерно 10 секунд, после чего включите устройства в следующем порядке: беспроводной маршрутизатор, компьютер или интеллектуальное устройство, принтер. Переместите принтер и компьютер или интеллектуальное устройство ближе к беспроводному маршрутизатору для улучшения радиосвязи и попробуйте заново задать сетевые настройки.

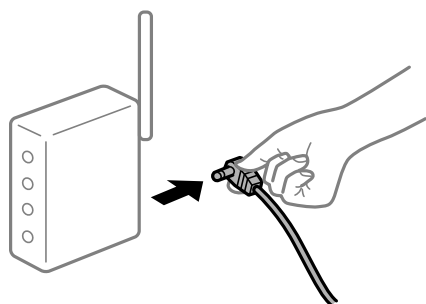

Принтер не подключен к сети.

Решения

Выберите **Настр. > Общие параметры > Настройки сети > Проверка подключения к сети**, после чего распечатайте отчет о сетевом соединении. Если в отчете показано, что имеется сбой сетевого подключения, проверьте отчет о сетевом подключении и выполните рекомендации, содержащиеся в нем.

➔ «Вывод на печать отчета о сетевом соединении» на стр. 163

На компьютере возникла проблема с настройками сети.

Решения

Попробуйте зайти на любой веб-сайт со своего компьютера, чтобы убедиться, что настройки сети на компьютере верны. Если вы не можете получить доступ ни к одному веб-сайту, это означает, что на компьютере имеются проблемы.

Проверьте сетевое подключение на компьютере. Для получения более подробной информации обратитесь к документации на компьютер.

По-прежнему присутствует задание, ожидающее печати.

Решения

Щелкните **Очередь на печать** на вкладке драйвера печати **Сервис**. Если остались ненужные данные, выберите команду **Отменить все документы** в меню **Принтер**.

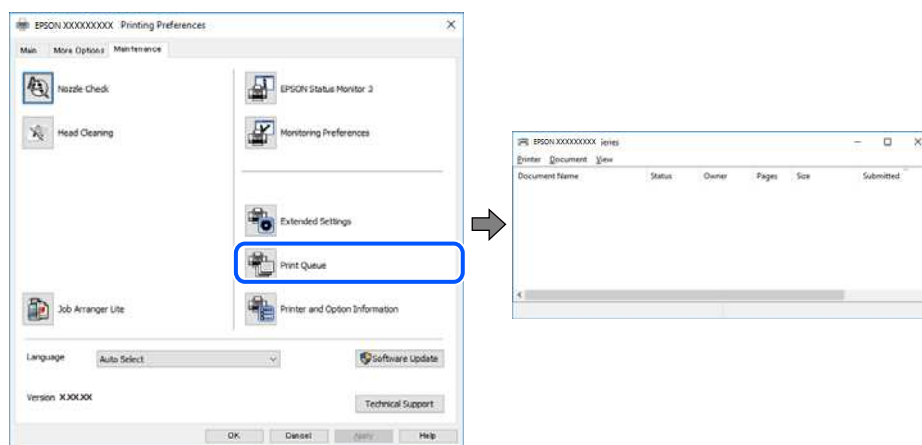

Принтер находится в режиме ожидания или автономном режиме.

Решения

Щелкните **Очередь на печать** на вкладке драйвера печати **Сервис**.

Если принтер находится в автономном режиме или режиме ожидания, отмените эти режимы в меню **Принтер**.

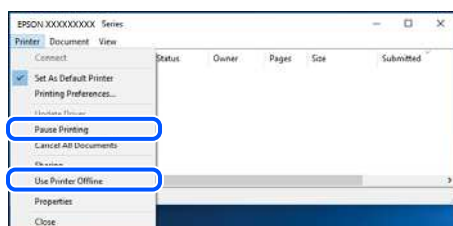

■ Принтер не выбран в качестве принтера по умолчанию.

Решения

Щелкните правой кнопкой мыши значок принтера в разделе **Панель управления > Просмотр устройств и принтеров** (или **Принтеры, Принтеры и факсы**), затем выберите пункт **Установить в качестве принтера по умолчанию**.

Примечание:

Если имеется несколько значков принтеров, см. ниже инструкции по выбору правильного принтера.

Примеры

USB-соединение: серия EPSON XXXX

Сетевое соединение: серия EPSON XXXX (сеть)

Если драйвер принтера был установлен несколько раз, то могло быть создано несколько копий этого драйвера. Если созданы копии вида «Серия EPSON XXXX (копия 1)», щелкните правой кнопкой мыши значок драйвера и выберите **Удалить устройство**.

■ Порт принтера задан неправильно.

Решения

Щелкните **Очередь на печать** на вкладке драйвера печати **Сервис**.

В меню **Принтер** убедитесь, что порт принтера правильно задан в разделе **Свойства > Порт**, как показано ниже.

Подключение по USB: **USBXXX**, сетевое подключение: **EpsonNet Print Port**

Невозможно выполнить печать в Mac OS

Убедитесь, что компьютер и принтер соединены должным образом.

Причина проблемы и ее решение могут отличаться в зависимости от наличия или отсутствия правильного соединения.

Проверка состояния соединения

Состояние соединения между компьютером и принтером можно проверить с помощью средства EPSON Status Monitor.

1. Выберите **Системные настройки** в меню Apple > **Принтеры и сканеры** (или **Печать и сканирование, Печать и факс**), а затем выберите принтер.
2. Нажмите **Параметры и принадлежности > Утилита > Открыть утилиту принтера**.
3. Нажмите **EPSON Status Monitor**.

Если отображается уровень оставшихся чернил, соединение между компьютером и принтером было установлено успешно.

Если соединение не установлено, проверьте следующее.

- Принтер не распознается через сеть.

[«Не удается выполнить подключение к сети» на стр. 110](#)

- ❑ Принтер не распознается через USB-соединение.

[«Не удается подключить принтер через USB \(Mac OS\)» на стр. 113](#)

Если соединение установлено, проверьте следующее.

- ❑ Принтер распознается, но печать не выполняется.

[«Не удается выполнить печать даже после установки соединения \(Mac OS\)» на стр. 113](#)

Не удается выполнить подключение к сети

Причиной этого могут быть следующие проблемы.

■ Возникают какие-то проблемы с сетевыми устройствами, подключенными к сети Wi-Fi.

Решения

Выключите устройства, которые вы хотите подключить к сети. Подождите примерно 10 секунд, после чего включите устройства в следующем порядке: беспроводной маршрутизатор, компьютер или интеллектуальное устройство, принтер. Переместите принтер и компьютер или интеллектуальное устройство ближе к беспроводному маршрутизатору для улучшения радиосвязи и попробуйте заново задать сетевые настройки.

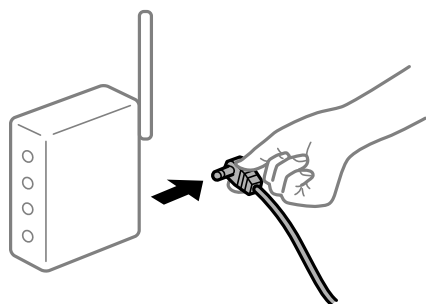

■ Устройства не могут принять сигнал от беспроводного маршрутизатора, так как находятся слишком далеко от него.

Решения

Переместите компьютер, интеллектуальное устройство и принтер ближе к беспроводному маршрутизатору, после чего выключите и снова включите его.

■ После замены беспроводного маршрутизатора существующие настройки не подходят новому маршрутизатору.

Решения

Заново задайте настройки подключения к сети, чтобы они соответствовали новому беспроводному маршрутизатору.

➔ [«Когда заменяется беспроводной маршрутизатор» на стр. 145](#)

■ Имена сетей (идентификаторы SSID), к которым подключены компьютер или интеллектуальное устройство, разные.

Решения

Если вы одновременно используете несколько беспроводных маршрутизаторов или на беспроводном маршрутизаторе имеется несколько идентификаторов SSID, а устройства при этом

подключены к разным SSID (то есть, к сетям с разными именами), вы не сможете подключиться к беспроводному маршрутизатору.

Подключите компьютер или интеллектуальное устройство к сети с тем же SSID, что и сеть, к которой подключен принтер.

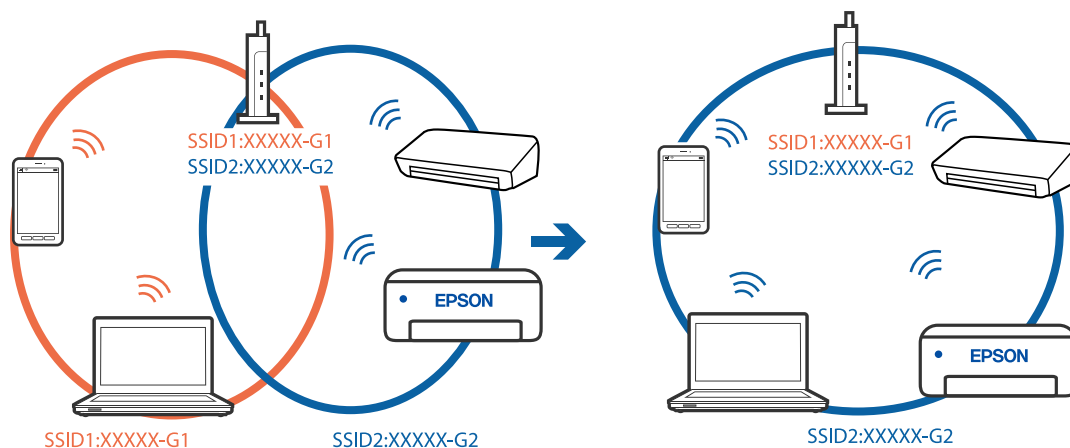

На беспроводном маршрутизаторе доступна функция разделения устройств.

Решения

Большинство беспроводных маршрутизаторов поддерживают функцию разделения устройств, которая блокирует связь между подключенными устройствами. Если вы не можете установить связь между принтером и компьютером или интеллектуальным устройством, даже если они подключены к одной сети, отключите функцию разделения устройств на беспроводном маршрутизаторе. За более подробной информацией обратитесь к руководству по беспроводному маршрутизатору.

IP-адрес назначен неправильно.

Решения

Если IP-адрес, назначенный принтеру, имеет вид 169.254.XXX.XXX, а для маски подсети настроено значение 255.255.0.0, то такой IP-адрес может быть назначен неправильно.

На панели управления принтера выберите **Настр.** > **Общие параметры** > **Настройки сети** > **Расширенные** и проверьте IP-адрес и маску подсети, назначенные принтеру.

Перезагрузите беспроводной маршрутизатор или сбросьте настройки сети в принтере.

➔ [«Повторная настройка подключения к сети» на стр. 145](#)

На компьютере возникла проблема с настройками сети.

Решения

Попробуйте зайти на любой веб-сайт со своего компьютера, чтобы убедиться, что настройки сети на компьютере верны. Если вы не можете получить доступ ни к одному веб-сайту, это означает, что на компьютере имеются проблемы.

Проверьте сетевое подключение на компьютере. Для получения более подробной информации обратитесь к документации на компьютер.

Устройство, подключенное к порту USB 3.0, вызывает радиопомехи.

Решения

При подключении устройств к порту USB 3.0 на компьютере Mac могут возникать радиочастотные помехи. Если вам не удастся выполнить подключение к беспроводной сети (Wi-Fi) или работа с ней становится неустойчивой, попробуйте выполнить следующее.

- Расположите устройство, подключенное к порту USB 3.0, подальше от компьютера.
- Выполните подключение к идентификатору SSID сети, работающей в диапазоне 5 ГГц.

Сведения о подключении к SSID см. в следующем разделе.

➔ [«Настройка сети Wi-Fi посредством ввода идентификатора SSID \(имени сети\) и пароля» на стр. 149](#)

Принтер подключен через Ethernet с помощью устройств, поддерживающих стандарт IEEE 802.3az (энергосберегающий Ethernet).

Решения

Если принтер подключается через Ethernet с помощью устройств, поддерживающих стандарт IEEE 802.3az (энергосберегающий Ethernet), то в зависимости от используемого концентратора или маршрутизатора могут возникать указанные ниже проблемы.

- Соединение становится нестабильным, принтер то подключается, то теряет соединение.
- Не удается подключить принтер.
- Скорость соединения снижается.

Выполните указанные ниже действия, чтобы отключить поддержку IEEE 802.3az для этого принтера, а затем снова установить соединение.

1. Отсоедините Ethernet-кабель от компьютера и принтера.
2. Если на компьютере включена поддержка IEEE 802.3az, отключите ее.
Для получения более подробной информации обратитесь к документации на компьютер.
3. Соедините принтер с компьютером напрямую с помощью кабеля Ethernet.
4. Распечатайте на принтере отчет о сетевом соединении.
[«Вывод на печать отчета о сетевом соединении» на стр. 163](#)
5. Проверьте IP-адрес принтера в отчете о сетевом соединении.
6. Откройте на компьютере Web Config.
Запустите какой-либо веб-браузер и введите IP-адрес принтера.
[«Запуск Web Config в браузере» на стр. 184](#)
7. Выберите вкладку **Сеть** > **Проводная сеть**.
8. Выберите значение **Выкл.** для параметра **IEEE 802.3az**.
9. Щелкните **Следующий**.

10. Щелкните **ОК**.
11. Отсоедините Ethernet-кабель от компьютера и принтера.
12. Если на шаге 2 вы отключили на компьютере поддержку IEEE 802.3az, включите ее снова.
13. Подключите к компьютеру и принтеру кабели Ethernet, которые вы отсоединили на шаге 1.

Если проблема по-прежнему сохраняется, то ее причиной может быть не принтер, а другие устройства.

Не удается подключить принтер через USB (Mac OS)

Это может быть вызвано следующими причинами.

■ Кабель USB неправильно подключен к электрической розетке.

Решения

Надежно подсоедините кабель USB к принтеру и компьютеру.

■ Возникла проблема с USB-концентратором.

Решения

Если используется USB-концентратор, попробуйте подсоединить принтер напрямую к компьютеру.

■ Возникла проблема с кабелем USB или входным разъемом USB.

Решения

Если кабель USB не распознается, попробуйте подсоединить его к другому разъему или замените кабель.

Не удается выполнить печать даже после установки соединения (Mac OS)

Это может быть вызвано следующими причинами.

■ Возникла проблема с программным обеспечением или данными.

Решения

- Удостоверьтесь, что установлен оригинальный драйвер принтера Epson (EPSON XXXXX). Если оригинальный драйвер печати Epson не установлен, то набор доступных функций будет ограничен. Рекомендуем использовать оригинальный драйвер печати Epson.
- При печати большого по объему изображения компьютеру может не хватить памяти. Напечатайте это изображение с более низким разрешением или в меньшем формате.
- Если вы испробовали все решения, но не смогли устранить проблему, попробуйте удалить и повторно установить драйвер принтера.
- Проблему можно попытаться устранить, обновив программное обеспечение до самой последней версии. Чтобы проверить состояние программного обеспечения, используйте инструмент обновления программного обеспечения.

➔ [«Проверка наличия оригинального драйвера принтера Epson — Windows» на стр. 84](#)

- ➔ «Проверка наличия оригинального драйвера принтера Epson — Mac OS» на стр. 85
- ➔ «Установка и удаление приложений по отдельности» на стр. 83
- ➔ «Обновление приложений и встроенного ПО» на стр. 88

■ Возникла проблема с состоянием принтера.

Решения

Убедитесь, что принтер не находится в состоянии **Пауза**.

Выберите **Системные настройки** в меню **Apple > Принтеры и сканеры** (или **Печать и сканирование, Печать и факс**), а затем дважды щелкните значок принтера. Если принтер находится в состоянии паузы, щелкните **Возобновить**.

■ На принтере включена функция ограничения возможностей пользователей.

Решения

Принтер может не печатать, так как включена функция ограничения возможностей пользователей. Обратитесь к администратору принтера.

Неожиданное прекращение печати через сетевое соединение

Причиной этого могут быть следующие проблемы.

■ Сетевое окружение изменилось.

Решения

Если вы изменили сетевое окружение, например сменили беспроводной маршрутизатор или провайдера, попробуйте заново настроить на принтере параметры сети.

Подключите компьютер или интеллектуальное устройство к сети с тем же SSID, что и сеть, к которой подключен принтер.

- ➔ «Повторная настройка подключения к сети» на стр. 145

■ Возникают какие-то проблемы с сетевыми устройствами, подключенными к сети Wi-Fi.

Решения

Выключите устройства, которые вы хотите подключить к сети. Подождите примерно 10 секунд, после чего включите устройства в следующем порядке: беспроводной маршрутизатор, компьютер или интеллектуальное устройство, принтер. Переместите принтер и компьютер или интеллектуальное устройство ближе к беспроводному маршрутизатору для улучшения радиосвязи и попробуйте заново задать сетевые настройки.

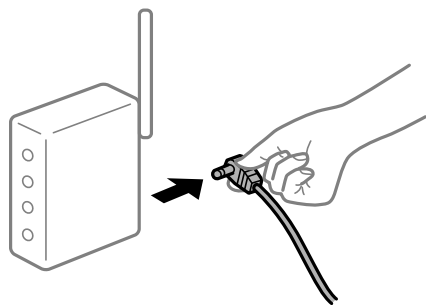

■ Принтер не подключен к сети.

Решения

Выберите **Настр. > Общие параметры > Настройки сети > Проверка подключения к сети**, после чего распечатайте отчет о сетевом соединении. Если в отчете показано, что имеется сбой сетевого подключения, проверьте отчет о сетевом подключении и выполните рекомендации, содержащиеся в нем.

➔ «Вывод на печать отчета о сетевом соединении» на стр. 163

■ На компьютере возникла проблема с настройками сети.

Решения

Попробуйте зайти на любой веб-сайт со своего компьютера, чтобы убедиться, что настройки сети на компьютере верны. Если вы не можете получить доступ ни к одному веб-сайту, это означает, что на компьютере имеются проблемы.

Проверьте сетевое подключение на компьютере. Для получения более подробной информации обратитесь к документации на компьютер.

Не удается выполнить печать с интеллектуального устройства

Убедитесь, что между интеллектуальным устройством и принтером правильно установлено соединение.

Причина проблемы и ее решение могут отличаться в зависимости от наличия или отсутствия правильного соединения.

Проверка состояния соединения

Состояние соединения между интеллектуальным устройством и принтером можно проверить с помощью приложения Epson для печати.

Примеры приложений Epson для печати



Epson Smart Panel

Найдите и установите приложение Epson для печати из App Store или Google Play, если оно не было установлено ранее.

1. Запустите на интеллектуальном устройстве приложение Epson для печати.
2. Убедитесь, что имя принтера отображается в приложении.

Если имя принтера отображается, соединение между принтером и интеллектуальным устройством было установлено успешно.

Соединение между принтером и интеллектуальным устройством не было установлено успешно, если отображается следующее.

- Printer is not selected.
- Communication error.

Если соединение не установлено, проверьте следующее.

- Принтер не распознается через сеть.
[«Не удается выполнить подключение к сети» на стр. 116](#)

Если соединение установлено, проверьте следующее.

- Принтер распознается, но печать не выполняется.
[«Не удается выполнить печать даже после установки соединения \(iOS\)» на стр. 118](#)

Не удается выполнить подключение к сети

Причиной этого могут быть следующие проблемы.

■ Возникают какие-то проблемы с сетевыми устройствами, подключенными к сети Wi-Fi.

Решения

Выключите устройства, которые вы хотите подключить к сети. Подождите примерно 10 секунд, после чего включите устройства в следующем порядке: беспроводной маршрутизатор, компьютер или интеллектуальное устройство, принтер. Переместите принтер и компьютер или интеллектуальное устройство ближе к беспроводному маршрутизатору для улучшения радиосвязи и попробуйте заново задать сетевые настройки.

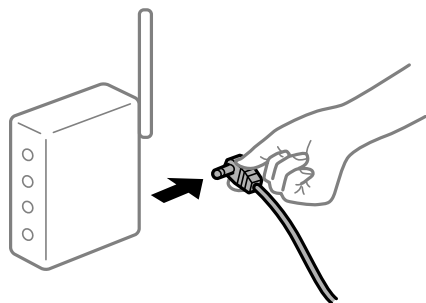

■ Устройства не могут принять сигнал от беспроводного маршрутизатора, так как находятся слишком далеко от него.

Решения

Переместите компьютер, интеллектуальное устройство и принтер ближе к беспроводному маршрутизатору, после чего выключите и снова включите его.

■ После замены беспроводного маршрутизатора существующие настройки не подходят новому маршрутизатору.

Решения

Заново задайте настройки подключения к сети, чтобы они соответствовали новому беспроводному маршрутизатору.

- ➔ [«Когда заменяется беспроводной маршрутизатор» на стр. 145](#)

Имена сетей (идентификаторы SSID), к которым подключены компьютер или интеллектуальное устройство, разные.

Решения

Если вы одновременно используете несколько беспроводных маршрутизаторов или на беспроводном маршрутизаторе имеется несколько идентификаторов SSID, а устройства при этом подключены к разным SSID (то есть, к сетям с разными именами), вы не сможете подключиться к беспроводному маршрутизатору.

Подключите компьютер или интеллектуальное устройство к сети с тем же SSID, что и сеть, к которой подключен принтер.

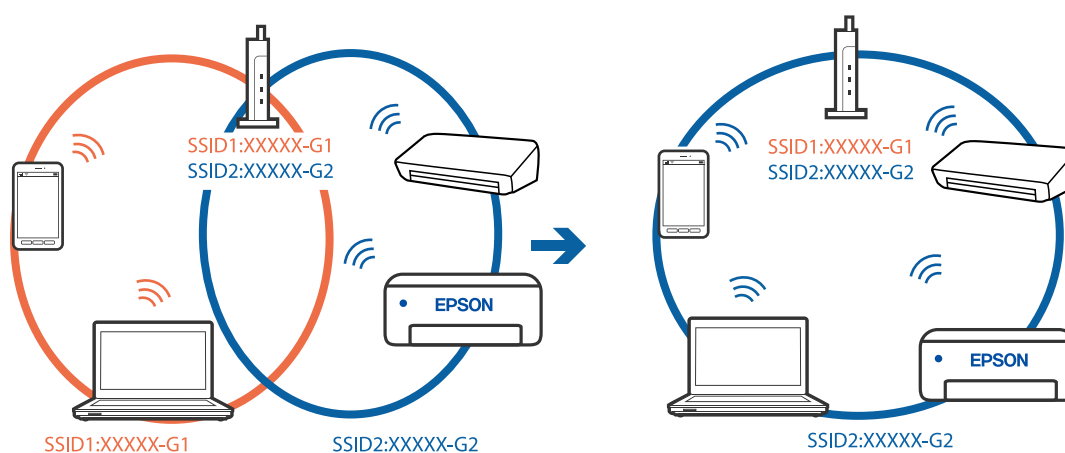

На беспроводном маршрутизаторе доступна функция разделения устройств.

Решения

Большинство беспроводных маршрутизаторов поддерживают функцию разделения устройств, которая блокирует связь между подключенными устройствами. Если вы не можете установить связь между принтером и компьютером или интеллектуальным устройством, даже если они подключены к одной сети, отключите функцию разделения устройств на беспроводном маршрутизаторе. За более подробной информацией обратитесь к руководству по беспроводному маршрутизатору.

IP-адрес назначен неправильно.

Решения

Если IP-адрес, назначенный принтеру, имеет вид 169.254.XXX.XXX, а для маски подсети настроено значение 255.255.0.0, то такой IP-адрес может быть назначен неправильно.

На панели управления принтера выберите **Настр.** > **Общие параметры** > **Настройки сети** > **Расширенные** и проверьте IP-адрес и маску подсети, назначенные принтеру.

Перезагрузите беспроводной маршрутизатор или сбросьте настройки сети в принтере.

➔ [«Повторная настройка подключения к сети» на стр. 145](#)

На интеллектуальном устройстве возникла проблема с настройками сети.

Решения

Попробуйте зайти на любой веб-сайт со своего интеллектуального устройства, чтобы убедиться, что настройки сети на устройстве верны. Если вы не можете зайти ни на один сайт, это означает, что на интеллектуальном устройстве имеются проблемы.

Проверьте сетевое подключение на компьютере. Более подробные сведения см. в документации на интеллектуальное устройство.

Не удается выполнить печать даже после установки соединения (iOS)

Это может быть вызвано следующими причинами.

■ Параметр Автомат. отображ. настр. бумаги отключен.

Решения

Включите **Автомат. отображ. настр. бумаги** в следующем меню.

Настр. > Общие параметры > Настройки принтера > Настр. источн. бумаги > Автомат. отображ. настр. бумаги

■ Параметр AirPrint отключен.

Решения

Включите параметр AirPrint в Web Config.

➔ [«Приложение для настройки операций принтера \(Web Config\)» на стр. 184](#)

Неожиданное прекращение печати через сетевое соединение

Причиной этого могут быть следующие проблемы.

■ Сетевое окружение изменилось.

Решения

Если вы изменили сетевое окружение, например сменили беспроводной маршрутизатор или провайдера, попробуйте заново настроить на принтере параметры сети.

Подключите компьютер или интеллектуальное устройство к сети с тем же SSID, что и сеть, к которой подключен принтер.

➔ [«Повторная настройка подключения к сети» на стр. 145](#)

■ Возникают какие-то проблемы с сетевыми устройствами, подключенными к сети Wi-Fi.

Решения

Выключите устройства, которые вы хотите подключить к сети. Подождите примерно 10 секунд, после чего включите устройства в следующем порядке: беспроводной маршрутизатор, компьютер или интеллектуальное устройство, принтер. Переместите принтер и компьютер или

интеллектуальное устройство ближе к беспроводному маршрутизатору для улучшения радиосвязи и попробуйте заново задать сетевые настройки.

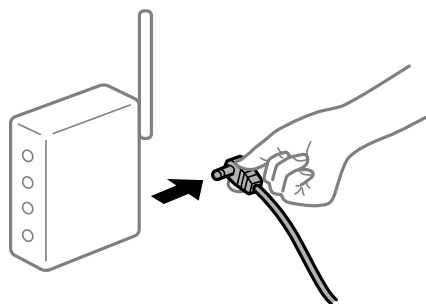

■ Принтер не подключен к сети.

Решения

Выберите **Настр. > Общие параметры > Настройки сети > Проверка подключения к сети**, после чего распечатайте отчет о сетевом соединении. Если в отчете показано, что имеется сбой сетевого подключения, проверьте отчет о сетевом подключении и выполните рекомендации, содержащиеся в нем.

➔ [«Вывод на печать отчета о сетевом соединении» на стр. 163](#)

■ На интеллектуальном устройстве возникла проблема с настройками сети.

Решения

Попробуйте зайти на любой веб-сайт со своего интеллектуального устройства, чтобы убедиться, что настройки сети на устройстве верны. Если вы не можете зайти ни на один сайт, это означает, что на интеллектуальном устройстве имеются проблемы.

Проверьте сетевое подключение на компьютере. Более подробные сведения см. в документации на интеллектуальное устройство.

Невозможно управлять принтером должным образом

Рабочие операции выполняются медленно

Печать выполняется слишком медленно

Это может быть вызвано следующими причинами.

■ Запущены ненужные приложения.

Решения

Закройте все ненужные приложения на компьютере или интеллектуальном устройстве.

■ Задано высокое качество печати.

Решения

Снизьте качество печати в настройках.

■ Двухнаправленная печать выключена.

Решения

Включите режим двухнаправленной (или высокоскоростной) печати. При включении данного параметра печатающая головка печатает, двигаясь в обе стороны, в результате чего повышается скорость печати.

Windows

Выберите **Двухнаправленная печать** на вкладке драйвера печати **Дополнительные настройки**.

Mac OS

В меню Apple выберите **Системные настройки > Принтеры и сканеры** (или **Печать и сканирование, Печать и факс**), затем выберите принтер. Щелкните **Параметры и принадлежности > Параметры** (или **Драйвер**). Выберите **Включить** для параметра **Двухнаправленная печать**.

■ Включен режим Тихий режим.

Решения

Отключите **Тихий режим**. Скорость печати снижается, когда принтер работает в режиме **Тихий режим**.

Панель управления

На начальном экране выберите , затем выберите **Вык..**

Windows

Выберите значение **Выключить** для параметра **Тихий режим** на вкладке драйвера принтера **Главное**.

Mac OS

Выберите **Системные настройки** в меню Apple > **Принтеры и сканеры** (или **Печать и сканирование, Печать и факс**), а затем выберите принтер. Щелкните **Параметры и принадлежности > Параметры** (или **Драйвер**). Выберите **Выключить** для параметра **Тихий режим**.

При непрерывной печати скорость печати значительно замедляется.

■ Работает функция защиты механизма принтера от перегрева и повреждения.

Решения

Печать можно продолжать. Чтобы вернуться к обычной скорости печати, не работайте с принтером как минимум в течение 30 минут. Скорость печати не возвращается к обычной, если отключить питание.

ЖК-дисплей гаснет

■ Принтер находится в спящем режиме.

Решения

Для возвращения принтера в рабочее состояние нажмите любую кнопку на панели управления.

Громкий шум при работе

■ На принтере отключен Тихий режим.

Решения

Если во время работы принтер слишком громко шумит, включите режим **Тихий режим**. Включение этой функции может снизить скорость печати.

- Панель управления

На начальном экране выберите  OFF, затем выберите **Вкл.**.

- Windows

Установите значение **Включить** для параметра **Тихий режим** на вкладке **Главное** драйвера принтера.

- Mac OS

Выберите **Системные настройки** в меню Apple > **Принтеры и сканеры** (или **Печать и сканирование, Печать и факс**), а затем выберите принтер. Щелкните **Параметры и принадлежности** > **Параметры** (или **Драйвер**). Выберите **Включить** для параметра **Тихий режим**.

Неправильные дата и время

■ Произошел сбой при подаче электроэнергии.

Решения

Часы могут начать показывать неправильное время в случае падения напряжения из-за удара молнии или если питание было надолго отключено. Правильно задайте дату и время на панели управления в разделе **Настр. > Общие параметры > Основ. настройки > Настр. даты и времени**.

Необходимо обновить корневой сертификат

■ Срок действия корневого сертификата истек.

Решения

Запустите Web Config и обновите корневой сертификат.

Невозможно отменить печать на компьютере, работающем под управлением Mac OS X v10.6.8

■ Возникла проблема при настройке AirPrint.

Решения

Запустите Web Config и выберите значение **Порт 9100** для параметра **Протокол максимального приоритета** в разделе **Настройка AirPrint**. Выберите **Системные настройки** из меню Apple > **Принтеры и сканеры** (или **Печать и сканирование, Печать и факс**), удалите принтер и добавьте его снова.

➔ «Приложение для настройки операций принтера (Web Config)» на стр. 184

Забывший пароль

■ Требуется помощь специалистов по техническому обслуживанию.

Решения

Если вы забыли пароль администратора, обратитесь в службу технической поддержки компании Epson.

На ЖК-экране отображается сообщение

Если на ЖК-дисплее отображается сообщение об ошибке, то для ее устранения необходимо следовать инструкциям на экране или решениям, представленным ниже.

Сообщения об ошибках	Решения
Ошибка печати Снова включите принтер. Подробнее см. в документации.	Уберите из принтера бумагу и защитные материалы. Если сообщение об ошибке продолжает появляться, обратитесь в службу поддержки пользователей Epson.
Нет бумаги в XX.	Загрузите бумагу и вставьте кассета для бумаги до упора.
Срок службы прокладки, впитывающей чернила при печати без рамки, истекает. Эта деталь не подлежит самост. замене пользователем. Обрат. в службу поддержки Epson.	Обратитесь с просьбой о замене прокладки, впитывающей чернила при печати без полей, в компанию Epson или авторизованный сервисный центр Epson *.Пользователи не должны заменять эту деталь. Нажмите ОК , чтобы продолжить печать.
Срок службы прокладки, впитывающей чернила при печати без рамки, истек. Эта деталь не подлежит самост. замене пользователем. Обрат. в службу поддержки Epson.	Обратитесь с просьбой о замене прокладки, впитывающей чернила при печати без полей, в компанию Epson или авторизованный сервисный центр Epson *.Пользователи не должны заменять эту деталь. Печать без полей будет невозможна, но можно печатать с полями.
Для Автомат. отображ. настр. бумаги уст. Выкл. Некот.функции могут быть недоступны. Подробные сведения см. в документации.	Если параметр Автомат. отображ. настр. бумаги отключен, функцию AirPrint использовать нельзя.
Недопустимое сочетание IP-адреса и маски подсети. Подробные сведения см. в документации.	Введите правильный IP-адрес или адрес шлюза по умолчанию. Для получения помощи обратитесь к администратору сети.
Для использования облачных служб обновите корневой сертификат.	Запустите Web Config и обновите корневой сертификат.
Проверьте правильность настроек порта принтера(таких как IP-адрес) или драйвера принтера по компьютеру.	В меню Принтер убедитесь в выборе правильного порта (Свойства > Порт). Выберите USBXXX для соединения через USB или EpsonNet Print Port для соединения по сети.

Сообщения об ошибках	Решения
Recovery Mode Update Firmware	<p>Принтер был запущен в режиме восстановления, так как во время обновления встроенного ПО произошла ошибка. Для повторного обновления встроенного ПО выполните следующие действия.</p> <ol style="list-style-type: none"> 1. Соедините принтер с компьютером с помощью USB-кабеля. (Во время работы в режиме восстановления обновить встроенное ПО через сеть невозможно.) 2. Дальнейшие инструкции см. на веб-сайте Epson для вашего региона.

* В некоторых циклах печати небольшое количество лишних чернил попадает на прокладку, впитывающую чернила при печати без полей. Чтобы чернила не вытекали из прокладки, при достижении определенного количества чернил, впитанных прокладкой, принтер прекращает печать без полей. Частота возникновения таких ситуаций зависит от количества страниц, распечатываемых с помощью функции печати без полей. Необходимость в замене прокладки не означает прекращения работы принтера в соответствии с техническими условиями. Принтер подаст сигнал о необходимости заменить прокладку, впитывающую чернила. Такую замену могут выполнять только авторизованные поставщики услуг Epson. Гарантия Epson не распространяется на затраты, связанные с данной заменой.

Бумага заминается

Посмотрите сообщение об ошибке на панели управления и следуйте инструкциям по извлечению замявшейся бумаги, в том числе оторванных кусков. На ЖК-экране отображаются анимированные инструкции по удалению замятой бумаги. Затем нажмите **ОК**, чтобы сбросить ошибку.

Предостережение:

Не прикасайтесь к кнопкам на панели управления, если ваши руки находятся внутри принтера. Если принтер начнет работать, вы можете получить травму. Во избежание травмы не касайтесь выступающих частей.

Важно:

- Аккуратно извлеките застрявшую бумагу. Применение силы при извлечении бумаги может повредить принтер.
- При извлечении бумаги не наклоняйте принтер, не ставьте его вертикально и не переворачивайте. Это может привести к вытеканию чернил.

Предотвращение замятия бумаги

Если бумага часто заминается, соблюдайте следующие условия.

- Поставьте принтер на ровную поверхность и используйте его в рекомендуемых условиях окружающей среды.
[«Требования к условиям окружающей среды» на стр. 203](#)
- Используйте бумагу, подходящую для этого принтера.
[«Доступные форматы бумаги и емкость загрузки» на стр. 173](#)

- Следуйте инструкциям по работе с бумагой.
[«Меры предосторожности при работе с бумагой» на стр. 27](#)
- Загрузите бумагу в правильном направлении и пододвиньте боковую направляющую к краю бумаги.
[«Загрузка бумаги» на стр. 29](#)
- При загрузке бумаги не превышайте максимально допустимое количество листов, установленное для этой бумаги.
- Если было загружено несколько листов, загружайте по одному листу бумаги.
- Убедитесь, что настройки размера и типа бумаги соответствуют фактическому размеру и типу бумаги, загруженной в принтер.
[«Список типов бумаги» на стр. 28](#)

Необходимо дозаправить чернила

Меры предосторожности при работе с бутылками с чернилами

Прочтите следующие инструкции перед заправкой чернил.

Меры предосторожности при хранении чернил

- Не допускайте попадания прямых солнечных лучей на бутылки с чернилами.
- Не храните бутылки с чернилами при высокой температуре или температуре замерзания.
- Если бутылка находилась в холодном помещении, то перед использованием чернил необходимо выдержать ее при комнатной температуре не менее трех часов.
- Открытую бутылку с чернилами необходимо использовать как можно скорее.
- Компания Epson рекомендует использовать бутылки с чернилами до даты, указанной на упаковке.
- Вынимать бутылку с чернилами из упаковки следует непосредственно перед заправкой контейнера. Бутылка с чернилами находится в вакуумной упаковке, что обеспечивает сохранность чернил. Если бутылка с чернилами распакована, но не используется долгое время, нормальная печать может быть невозможна.
- При хранении и транспортировке бутылок с чернилами не наклоняйте бутылки и не подвергайте их ударам или изменению температур. В противном случае чернила могут вытечь из бутылки даже при плотно закрытой крышке. Держите бутылку с чернилами строго вертикально, когда закрываете крышку, и принимайте соответствующие меры предосторожности для предотвращения вытекания чернил при транспортировке.

Меры предосторожности при заправке чернил

- Чернила для этого принтера требуют осторожного обращения. Чернила могут расплескиваться при заправке или дозаправке контейнеров. При попадании на одежду или вещи чернила могут не отстираться.
- Используйте бутылки с чернилами с кодом, соответствующим принтеру.
- Не трясите и не сжимайте бутылки с чернилами.
- Чтобы добиться оптимальных результатов печати, не работайте с низким уровнем чернил долгое время.
- Чтобы добиться оптимальных результатов печати, перезаправляйте контейнеры для чернил до верхней линии не менее одного раза в год.

- ❑ Даже если принтер указывает на необходимость заправки чернил, в контейнере остается некоторый резервный запас чернил. Это необходимо для сохранения наивысшего качества печати и защиты печатающей головки. Приведенные данные по ресурсу контейнеров не включают в себя этот резерв.

Потребление чернил

- ❑ Для обеспечения оптимальной производительности печатающей головки из всех контейнеров с чернилами потребляется некоторое количество чернил во время технического обслуживания, например при очистке печатающей головки. Некоторое количество чернил также может потребляться при включении принтера.
- ❑ При печати в черно-белом режиме или печати в оттенках серого могут использоваться цветные чернила (в зависимости от типа бумаги и настроек качества печати). Это происходит потому, что для создания черного цвета используются цветные чернила.
- ❑ Чернила в бутылках, поставляемых вместе с принтером, частично используются во время начальной настройки. Для обеспечения высокого качества отпечатков печатающая головка устройства будет полностью заправлена чернилами. Эта одноразовая процедура потребляет определенное количество чернил, поэтому с помощью чернил в таких бутылках можно напечатать меньше страниц в сравнении с последующими.
- ❑ Указанные объемы зависят от печатаемых изображений, используемого типа бумаги, частоты печати и таких условий окружающей среды, как температура.

Дозаправка контейнера для чернил

1. На панели управления принтера выберите **Обслуживан..**
2. Выберите **Заправка чернил.**
3. Прочтите на ЖК-экране меры предосторожности по заправке чернил и переходите к следующему экрану.
4. Откройте крышку контейнера для чернил.

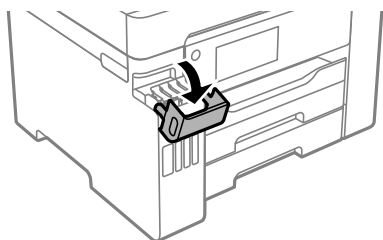

5. Откройте крышку контейнера для чернил с колпачком.

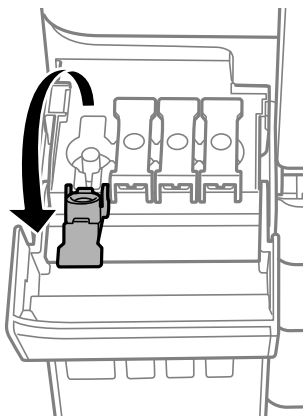

Важно:

Убедитесь в том, что цвет картриджа совпадает с цветом чернил, которые вы хотите дозаправить.

6. Держа бутылку с чернилами строго вертикально, медленно откройте крышку бутылки.



Важно:

- Компания Epson рекомендует использовать только оригинальные бутылки с чернилами Epson.
- Будьте осторожны, не пролейте чернила.

7. Проверьте верхнюю линию (a) на контейнере для чернил.

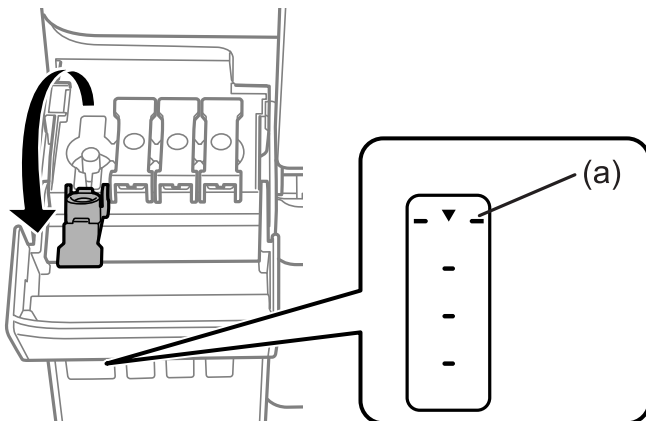

8. Расположите верхний конец бутылки с чернилами на уровне отверстия для заправки, затем вставьте бутылку в отверстие, чтобы заправить контейнер до верхней линии, после чего заправка автоматически прекратится.

Когда бутылка с чернилами вставляется в отверстие для заправки, соответствующее нужному цвету, начинается подача чернил, которая автоматически прекращается, когда уровень чернил достигает верхней отметки.

Если чернила не заливаются в контейнер, извлеките бутылку с чернилами и заново вставьте ее. Однако не следует извлекать и заново вставлять бутылку, если уровень чернил достиг верхней отметки. В противном случае чернила могут вытечь.

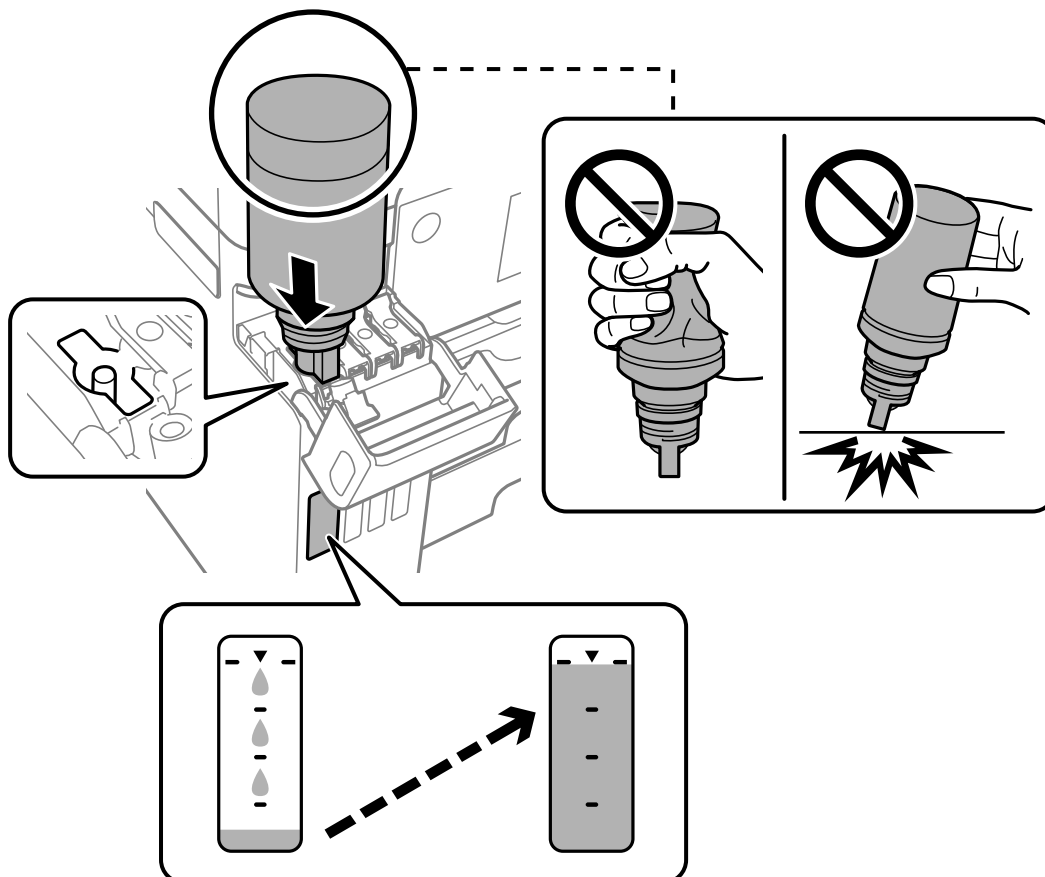

9. После заправки контейнера извлеките бутылку с чернилами и плотно закройте крышку контейнера для чернил с колпачком.



Важно:

Не забудьте извлечь бутылку, в противном случае бутылка может повредиться или чернила могут вытечь.

Примечание:

Если в бутылке остаются чернила, плотно закройте крышку. Храните бутылку для дальнейшего использования в вертикальном положении.



10. Плотно закройте крышку контейнера для чернил.

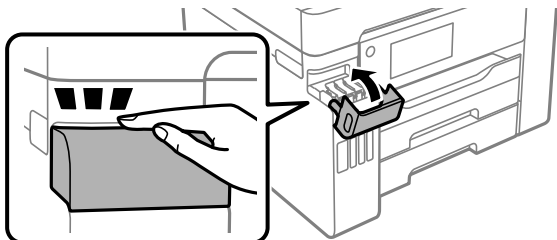

11. Следуйте инструкциям на экране, чтобы задать уровень для дозаправленных чернил соответствующего цвета.



Важно:

Использование принтера возможно, даже если контейнер для чернил не заполнен до верхней линии. Чтобы обеспечить оптимальную работу принтера, заправьте контейнер для чернил до верхней линии и затем сразу же сбросьте значение уровня чернил.

Соответствующая информация

- ➔ «Коды бутылок с чернилами» на стр. 178
- ➔ «Меры предосторожности при работе с бутылками с чернилами» на стр. 124
- ➔ «Удаление расплескавшихся чернил» на стр. 81

Необходимо заменить контейнер для отработанных чернил

Меры предосторожности при замене емкости для отработанных чернил

Перед заменой емкости для отработанных чернил изучите следующие инструкции.

- Не касайтесь зеленой микросхемы на боковой стороне контейнера для отработанных чернил. Это может привести к нарушению нормальной работы принтера.
- Не заменяйте контейнер для отработанных чернил во время печати, поскольку это может привести к вытеканию чернил.
- Запрещается извлекать контейнер для отработанных чернил или снимать его крышку, кроме как для замены этого контейнера, иначе чернила могут вытечь.
- Не используйте повторно извлеченный контейнер для отработанных чернил, который не использовался в течение продолжительного времени. Чернила в вынутом контейнере засыхают, и контейнер больше не сможет принимать отработанные чернила.
- Не наклоняйте контейнер для отработанных чернил до его помещения в пластиковый пакет, поскольку из контейнера могут пролиться чернила.
- Не храните контейнер для отработанных чернил при высокой температуре или температуре замерзания.
- Не допускайте попадания прямых солнечных лучей на контейнер для отработанных чернил.
- Не роняйте контейнер для отработанных чернил, так как он восприимчив к сильным ударам.
- Не касайтесь отверстий на емкости для отработанных чернил, так как на них могут быть размазаны чернила.

Замена контейнера для отработанных чернил

При некоторых циклах печати в контейнер для отработанных чернил сливается небольшое количество лишних чернил. Чтобы чернила не вытекали из контейнера для отработанных чернил, при достижении определенного количества чернил в этом контейнере принтер прекращает печать. Частота и необходимость данных действий зависят от количества печатаемых страниц, типа печатаемого материала и количества циклов очистки, выполняемых принтером.

При отображении сообщения с запросом замены контейнера для отработанных чернил просмотрите анимации, которые отображаются на панели управления. Необходимость в замене контейнера не означает прекращения работы принтера в соответствии с техническими условиями. Гарантия Epson не распространяется на затраты, связанные с данной заменой. Эта деталь может заменяться пользователем.



Примечание:

- Если контейнер для отработанных чернил заполнен, до его замены печать и чистку печатающей головки выполнять нельзя, иначе возможна утечка чернил.
- Если отображается показанный ниже экран, деталь не подлежит самостоятельной замене пользователями. Обратитесь в службу технической поддержки Epson.

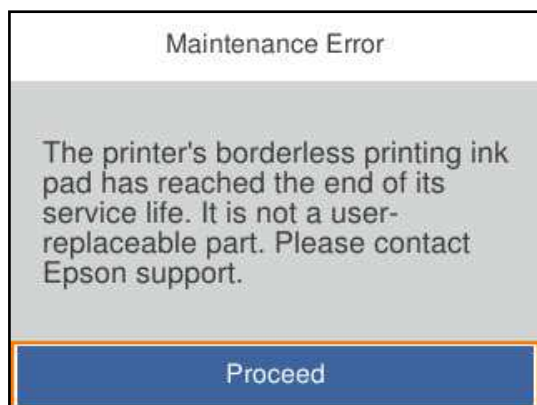

Соответствующая информация

- ➔ «Код емкости для отработанных чернил» на стр. 179
- ➔ «Меры предосторожности при замене емкости для отработанных чернил» на стр. 129

Низкое качество печати

На отпечатке отсутствуют некоторые цвета, присутствуют неправильные цвета или полосы



■ **Дюзы печатающей головки могут быть засорены.**

Решения

Используйте функцию **Настройка качества печати**. Если принтер долго не использовался, дюзы печатающих головок могли засориться и перестать пропускать чернила.

➔ [«Регулировка качества печати» на стр. 75](#)

Появляются горизонтальные цветные полосы с интервалом приблизительно 3.3 см



Это может быть вызвано следующими причинами.

■ **Установленный в настройках тип бумаги не соответствует типу загруженной бумаги.**

Решения

Выберите тип бумаги, соответствующий типу бумаги, загруженной в принтер.

➔ [«Список типов бумаги» на стр. 28](#)

■ **Задано низкое качество печати.**

Решения

При печати на обычной бумаге используйте настройку более высокого качества печати.

Windows

Выберите значение **Высокий** для параметра **Качество** на вкладке **Главное** драйвера печати.

Mac OS

Выберите значение **Высокое** для параметра **Качество печати** в меню **Настройки печати** диалога печати.

■ Положение печатающей головки смещено.

Решения

Откалибруйте печатающую головку с помощью функции **Настройка качества печати**.

➔ [«Регулировка качества печати» на стр. 75](#)

Размытые отпечатки, вертикальные полосы или неровности



enthalten alle
Aufdruck. W
↓ 5008 "Regel

Это может быть вызвано следующими причинами.

■ Положение печатающей головки смещено.

Решения

Откалибруйте печатающую головку с помощью функции **Настройка качества печати**.

➔ [«Регулировка качества печати» на стр. 75](#)

■ Функция двунаправленной печати включена.

Решения

Если качество печати не улучшается даже после калибровки печатающей головки, отключите двунаправленную печать.

При двунаправленной (или высокоскоростной) печати печатающая головка двигается в обоих направлениях, в результате чего вертикальные линии могут не совпадать. После отключения этого параметра может снизиться скорость печати, но повысится качество печати.

Windows

Снимите флажок **Двунаправленная печать** на вкладке драйвера печати **Дополнительные настройки**.

Mac OS

Выберите **Системные настройки** в меню Apple > **Принтеры и сканеры** (или **Печать и сканирование, Печать и факс**), а затем выберите принтер. Щелкните **Параметры и принадлежности** > **Параметры** (или **Драйвер**). Выберите **Выключить** для параметра **Двунаправленная печать**.

Появляются штриховые узоры



■ Функция двунаправленной печати включена.

Решения

При печати на обычной бумаге следует отключить функцию двунаправленной печати.

При двунаправленной (или высокоскоростной) печати печатающая головка движется в обоих направлениях, в результате чего вертикальные линии могут не совпадать. После отключения этого параметра может снизиться скорость печати, но повысится качество печати.

Windows

Снимите флажок **Двунаправленная печать** на вкладке драйвера печати **Дополнительные настройки**.

Mac OS

Выберите **Системные настройки** в меню Apple > **Принтеры и сканеры** (или **Печать и сканирование, Печать и факс**), а затем выберите принтер. Щелкните **Параметры и принадлежности** > **Параметры** (или **Драйвер**). Выберите **Выключить** для параметра **Двунаправленная печать**.

■ Задано низкое качество печати.

Решения

При печати на фотобумаге используйте настройки, соответствующие более высокому качеству печати.

Windows

Выберите значение **Высокий** для параметра **Качество** на вкладке **Главное** драйвера печати.

Mac OS

Выберите значение **Высокое** для параметра **Качество печати** в меню **Настройки печати** диалогого печати.

■ Дюзы печатающей головки могут быть засорены.

Решения

Используйте функцию **Настройка качества печати**. Если принтер долго не использовался, дюзы печатающих головок могли засориться и перестать пропускать чернила.

➔ [«Регулировка качества печати» на стр. 75](#)

Выходит чистый лист (без печати)

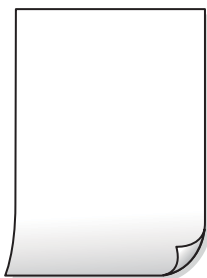

Дюзы печатающей головки могут быть засорены.

Решения

Используйте функцию **Настройка качества печати**. Если принтер долго не использовался, дюзы печатающих головок могли засориться и перестать пропускать чернила.

➔ [«Регулировка качества печати» на стр. 75](#)

Размер бумаги, загруженной в принтер, и соответствующие настройки печати различаются.

Решения

Измените настройки печати в соответствии с размером бумаги, загруженной в кассету для бумаги. Загрузите в кассету бумагу, которая соответствует настройкам печати.

В принтер одновременно подается несколько листов бумаги.

Решения

Чтобы предотвратить одновременную подачу нескольких листов бумаги в принтер, см. следующий раздел.

➔ [«Одновременно подается несколько листов бумаги» на стр. 99](#)

Потертости и размытие на бумаге



Это может быть вызвано следующими причинами.

Бумага загружена неправильно.

Решения

Если на отпечатках появляются горизонтальные полосы (перпендикулярные направлению печати) или размазываются чернила на верхней или нижней части бумаги, загрузите бумагу в правильном направлении и придвиньте направляющие края к краям бумаги.

➔ [«Загрузка бумаги» на стр. 29](#)

■ Бумагопроводящий тракт испачкан.

Решения

Если на отпечатках появляются вертикальные полосы (горизонтальные по отношению к направлению печати) или размазываются чернила, очистите бумагопроводящий тракт.

➔ [«Очистка бумагопроводящего тракта от чернильных пятен» на стр. 80](#)

■ Бумага неровная.

Решения

Чтобы проверить, не согнута ли бумага, положите ее на ровную поверхность. Если бумага неровная, разгладьте ее.

■ Печатающая головка трется о поверхность бумаги.

Решения

При печати на плотной бумаге печатающая головка близко подходит к поверхности печати и может поцарапать бумагу. В этом случае следует включить режим предотвращения образования потертостей. Если эта функция включена, качество или скорость печати могут снизиться.

Панель управления

Выберите **Настр. > Общие параметры > Настройки принтера** и включите **Регул. толщины бумаги**.

Windows

Щелкните **Расширенные параметры** на вкладке драйвера принтера **Сервис**, после чего выберите **Плотная бумага и конверты**.

Если после установки параметра **Плотная бумага и конверты** потертости бумаги остаются, выберите **Бумага с поперечным направлением волокон** в окне **Расширенные параметры** драйвера принтера.

Mac OS

Выберите **Системные настройки** в меню Apple > **Принтеры и сканеры** (или **Печать и сканирование, Печать и факс**), а затем выберите принтер. Щелкните **Параметры и принадлежности > Параметры** (или **Драйвер**). Выберите **Включить** для параметра **Плотная бумага и конверты**.

■ На обратной стороне бумаги была выполнена печать до того, как высохла ранее отпечатанная сторона.

Решения

Перед повторной загрузкой бумаги в режиме ручной двусторонней печати убедитесь в том, что чернила полностью высохли.

■ При использовании функции автоматической двусторонней печати плотность печати слишком высока, а время высыхания слишком мало.

Решения

При использовании функции автоматической двусторонней печати и печати насыщенных изображений, например фотографий и графиков, снизьте плотность печати и увеличьте время высыхания.

➔ [«Двусторонняя печать» на стр. 39](#)

➔ [«Двусторонняя печать» на стр. 63](#)

Напечатанные фотографии липкие на ощупь



■ Печать выполнена не на той стороне фотобумаги.

Решения

Убедитесь, что печать ведется на предназначенной для печати стороне. После печати на тыльной стороне фотобумаги следует очистить бумагопроводящий тракт.

➔ [«Очистка бумагопроводящего тракта от чернильных пятен» на стр. 80](#)

Изображения или фотографии печатаются с искаженными цветами



Это может быть вызвано следующими причинами.

■ Дюзы печатающей головки могут быть засорены.

Решения

Используйте функцию **Настройка качества печати**. Если принтер долго не использовался, дюзы печатающих головок могли засориться и перестать пропускать чернила.

➔ [«Регулировка качества печати» на стр. 75](#)

■ Была применена коррекция цвета.

Решения

При печати с помощью драйвера принтера Windows, в зависимости от типа бумаги, применяется настройка автоматической коррекции фотографий Epson. Попробуйте изменить настройку.

На вкладке **Дополнительные настройки** выберите **Настройка** в **Цветокоррекция**, после чего щелкните **Расширенные**. Измените настройку **Коррекция сцены** со значения **Автоматически** на любой другой вариант. Если изменение настройки не привело к получению желаемого результата, попробуйте выбрать любой другой способ цветокоррекции, отличный от **PhotoEnhance**, в **Управление цветом**.

➔ [«Корректировка цветов печати» на стр. 56](#)

Невозможно выполнить печать без полей



■ В настройках печати не настроена печать без полей.

Решения

В настройках печати выберите режим печати без полей. Если выбрать тип бумаги, который не поддерживает печать без полей, выбор параметра **Без полей** невозможен. Выберите тип бумаги, который поддерживает печать без полей.

Windows

Выберите **Без полей** на вкладке драйвера печати **Главное**.

Mac OS

Выберите размер бумаги для печати без полей в разделе **Размер бумаги**.

➔ [«Бумага для печати без полей» на стр. 176](#)

Края изображения обрезаются при печати без полей



■ Так как изображение немного увеличивается, выступающая область обрезается.

Решения

Выберите меньший коэффициент увеличения.

Windows

Нажмите **Настройки** рядом с **Без полей** на вкладке драйвера принтера **Главное**, после чего измените настройки.

Mac OS

Измените параметр **Увеличение** в меню диалогового окна печати **Настройки печати**.

■ **Имеется задание, ожидающее печати.**

Решения

Отмените все приостановленные задания печати.

■ **Во время печати компьютер был вручную переведен в режим Гибернация или Сон.**

Решения

Запрещается переводить компьютер в режим **Гибернация** или **Сон** во время печати. Страницы с искаженным текстом могут быть распечатаны в следующий раз при включении компьютера.

■ **Используется драйвер для другого принтера.**

Решения

Убедитесь, что используемый драйвер предназначен для этого принтера. Проверьте название принтера в верхней части окна драйвера принтера.

Напечатанное изображение перевернуто



■ **В настройках печати включена инверсия изображения по горизонтали.**

Решения

В драйвере принтера или приложении отключите все настройки зеркального отображения.

Windows

Снимите флажок **Зеркально** на вкладке драйвера печати **Дополнительные настройки**.

Mac OS

Снимите флажок **Зеркально** в меню диалогового окна печати **Настройки печати**.

Мозаичные узоры на отпечатках



■ **Изображения или фотографии напечатаны в низком разрешении.**

Решения

При печати изображений или фотографий используйте файлы в высоком разрешении. Как правило, изображения на веб-сайтах имеют низкое разрешение: хотя они хорошо выглядят на экране, качество при печати может заметно ухудшиться.

Проблема не устранена

Если проблему не удалось устранить даже после применения всех способов ее решения, обратитесь в службу поддержки Epson.

Если не удастся устранить проблемы печати, ознакомьтесь с указанной ниже сопутствующей информацией.

Соответствующая информация

➔ [«Не удастся решить проблемы с печатью» на стр. 140](#)

Не удастся решить проблемы с печатью

Попробуйте использовать следующие способы решения проблемы, начиная с первого и далее по порядку, пока проблема не будет устранена.

- Убедитесь, что тип бумаги, загруженной в принтер, и тип бумаги, заданный в принтере, соответствуют типу бумаги, заданному в драйвере принтера.

[«Настройки размера и типа бумаги» на стр. 28](#)

- Задайте более высокие настройки качества печати на панели управления или в драйвере принтера.

- Откалибруйте печатающую головку.

[«Калибровка печатающей головки» на стр. 80](#)

- Выполните проверку дюз печатающей головки, чтобы убедиться, не засорились ли они.

Если в шаблоне проверки дюз отсутствуют некоторые сегменты, дюзы могут быть засорены. Повторите очистку головки с последующей проверкой дюз 3 раза и проверьте, устранено ли засорение.

Учтите, что при очистке печатающей головки потребляется некоторое количество чернил.

[«Проверка и прочистка печатающей головки» на стр. 76](#)

- Выключите принтер, подождите не менее 12 часов и проверьте, устранено ли засорение.

Если проблема заключается в засорении дюз, некоторый перерыв в работе принтера может решить эту проблему.

При выключенном принтере проверьте следующее.

- Проверьте, используете ли вы оригинальные бутылки с чернилами Epson.

Используйте оригинальные емкости с чернилами Epson. Использование неоригинальных емкостей с чернилами Epson может снизить качество печати.

- Убедитесь, что внутри принтера не осталось обрывков бумаги.

Извлекая бумагу, не касайтесь прозрачной пленки руками или бумагой.

- Проверьте бумагу.

Проверьте, что бумага не покоробилась и загружена стороной для печати вверх.

[«Меры предосторожности при работе с бумагой» на стр. 27](#)

[«Доступные форматы бумаги и емкость загрузки» на стр. 173](#)

[«Недоступные типы бумаги» на стр. 178](#)

- Если после выключения принтера и 12-часового перерыва в работе качество печати не улучшилось, запустите Механическая чистка.

[«Запуск Механическая чистка» на стр. 78](#)

Если вы применили все указанные выше способы, но так и не смогли решить проблему, то может потребоваться ремонт устройства. Обратитесь в службу технической поддержки Epson.

Соответствующая информация

- ➔ [«Перед обращением в компанию Epson» на стр. 276](#)
- ➔ [«Обращение в службу технической поддержки Epson» на стр. 276](#)

Добавление или замена компьютера или устройств

Подключение к принтеру, который уже подключен к сети.	143
Повторная настройка подключения к сети.	145
Подключение интеллектуального устройства напрямую к принтеру (Wi-Fi Direct).	152
Проверка состояния сетевого соединения.	162

Подключение к принтеру, который уже подключен к сети

Если принтер уже подключен к сети, вы можете через сеть подключить компьютер или интеллектуальное устройство к этому принтеру.

Использование сетевого принтера на втором компьютере

Рекомендуем использовать установщик для подключения принтера к компьютеру. Вы можете запустить установщик с помощью одного из следующих методов.

❑ Настройка с веб-сайта

Откройте следующий веб-сайт и введите имя продукта. Откройте **Настройка**, затем начните настройку.
<http://epson.sn>

❑ Настройка с помощью диска с программным обеспечением (только для моделей, которые поставляются с диском с программным обеспечением, и пользователей компьютеров, работающих под управлением Windows и оснащенных дисковыми приводами).

Вставьте диск с программным обеспечением в компьютер и выполните инструкции на экране.

Выбор методов подключения

Следуйте инструкциям на экране, пока не появится показанный ниже экран, выберите имя принтера, к которому необходимо подключиться, затем нажмите **Далее**.

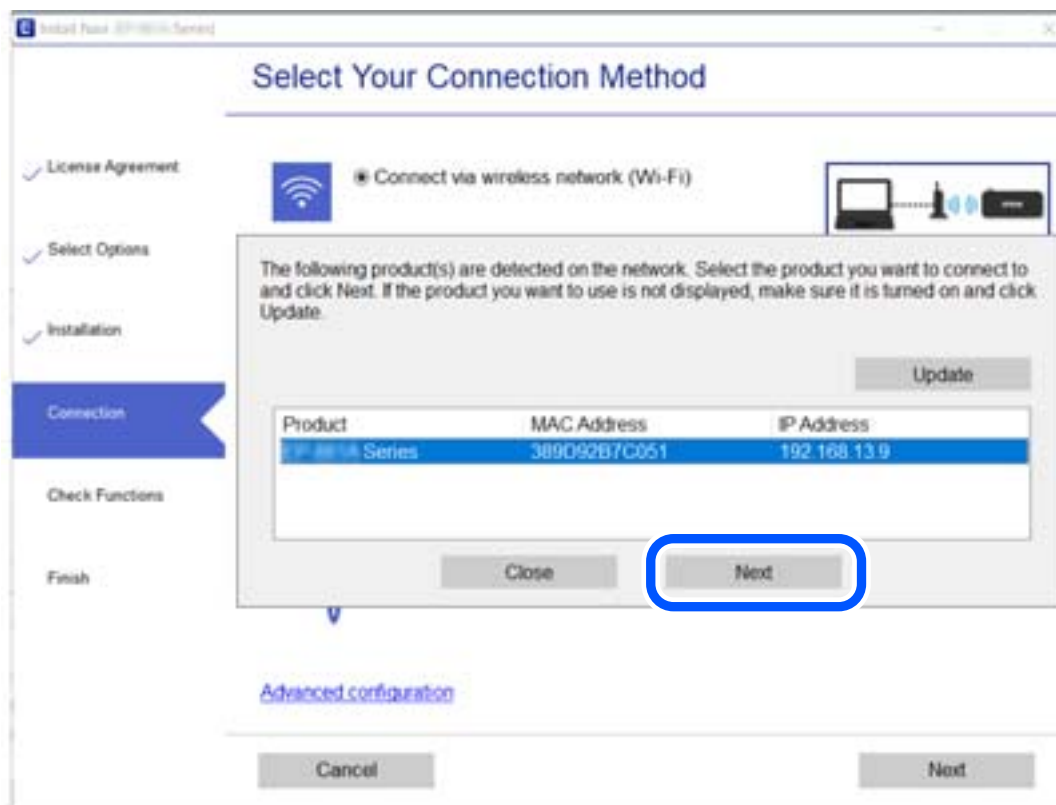

Выберите тип подключения и нажмите **Далее**.

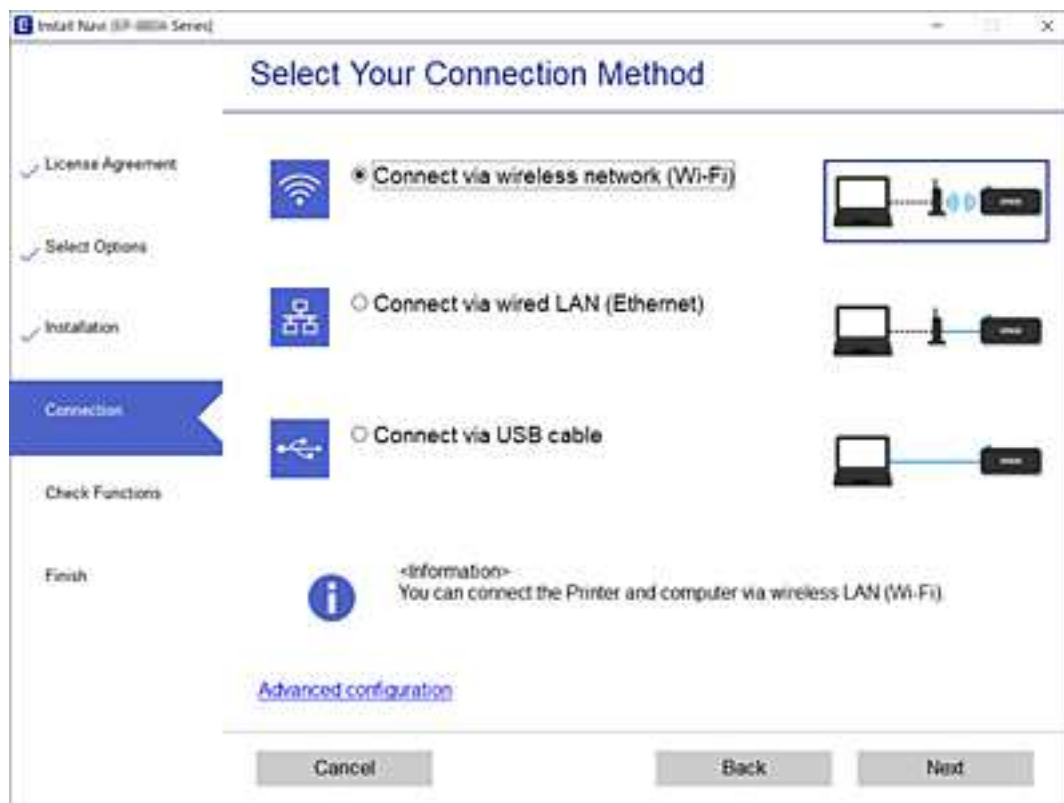

Следуйте инструкциям на экране.

Использование сетевого принтера на смарт-устройстве

Вы можете подключить интеллектуальное устройство к принтеру с помощью одного из следующих способов.

Подключение через беспроводной маршрутизатор

Подключите интеллектуальное устройство к той же сети Wi-Fi (SSID), к которой подключен принтер.

Дополнительные сведения см. в следующем разделе.

[«Настройка подключения к интеллектуальному устройству» на стр. 146](#)

Подключение с помощью Wi-Fi Direct

Вы можете подключить интеллектуальное устройство к принтеру напрямую, без использования беспроводного маршрутизатора.

Дополнительные сведения см. в следующем разделе.

[«Подключение интеллектуального устройства напрямую к принтеру \(Wi-Fi Direct\)» на стр. 152](#)

Повторная настройка подключения к сети

В этом разделе описывается, как задать параметры подключения к сети и изменить способ подключения после замены беспроводного маршрутизатора или компьютера.

Когда заменяется беспроводной маршрутизатор

При замене беспроводного маршрутизатора необходимо настроить параметры соединения между компьютером (или интеллектуальным устройством) и принтером.

Эти параметры также необходимо настроить при смене интернет-провайдера и в других случаях.

Настройка подключения к компьютеру

Рекомендуем использовать установщик для подключения принтера к компьютеру. Вы можете запустить установщик с помощью одного из следующих методов.

Настройка с веб-сайта

Откройте следующий веб-сайт и введите имя продукта. Откройте **Настройка**, затем начните настройку.
<http://epson.sn>

Настройка с помощью диска с программным обеспечением (только для моделей, которые поставляются с диском с программным обеспечением, и пользователей компьютеров, работающих под управлением Windows и оснащенных дисковыми приводами).

Вставьте диск с программным обеспечением в компьютер и выполните инструкции на экране.

Выбор методов подключения

Следуйте инструкциям на экране до тех пор, пока не появится следующий экран.

Выберите **Изменить способ подключения для принтер (для нового сетевого маршрутизатора или переключения с USB на сеть и т.д.)** на экране Выберите операцию и щелкните **Далее**.

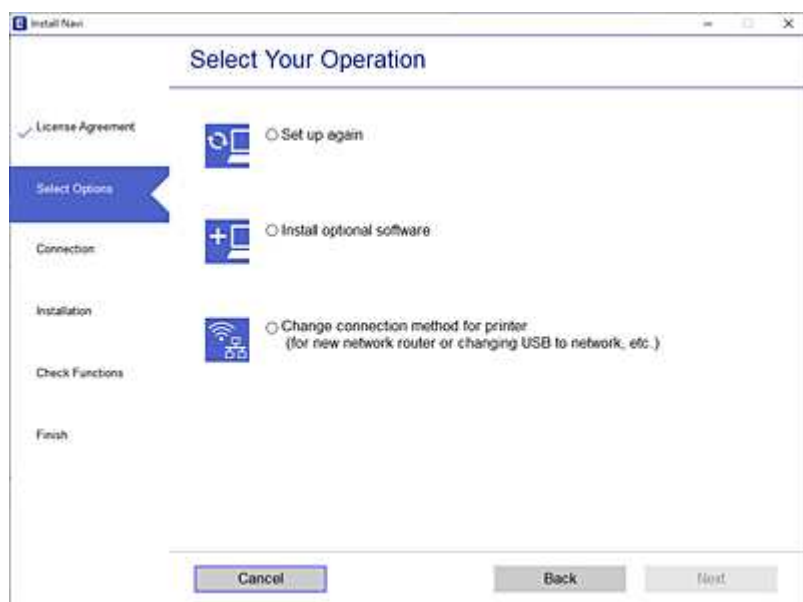

Следуйте инструкциям на экране.

Если выполнить подключение не удастся, попробуйте решить проблему, используя информацию из следующих разделов.

- Windows: «Не удается выполнить подключение к сети» на стр. 102
- Mac OS: «Не удается выполнить подключение к сети» на стр. 110

Настройка подключения к интеллектуальному устройству

Вы можете пользоваться принтером с интеллектуального устройства при подключении принтера к сети Wi-Fi с тем же именем (идентификатором SSID), что и сеть, к которой подключено интеллектуальное устройство. Для использования принтера с интеллектуального устройства выполните настройку с помощью следующего веб-сайта. Зайдите на веб-сайт с устройства, которое вы хотите подключить к принтеру.

<http://epson.sn> > Настройка

Когда заменяется компьютер

При замене компьютера необходимо настроить параметры соединения между компьютером и принтером.

Настройка подключения к компьютеру

Рекомендуем использовать установщик для подключения принтера к компьютеру. Вы можете запустить установщик с помощью одного из следующих методов.

- Настройка с веб-сайта
Откройте следующий веб-сайт и введите имя продукта. Откройте **Настройка**, затем начните настройку.
<http://epson.sn>
- Настройка с помощью диска с программным обеспечением (только для моделей, которые поставляются с диском с программным обеспечением, и пользователей компьютеров, работающих под управлением Windows и оснащенных дисковыми приводами).
Вставьте диск с программным обеспечением в компьютер и выполните инструкции на экране.

Следуйте инструкциям на экране.

Изменение способа подключения к компьютеру

В этом разделе описано, как можно изменить способ подключения принтера к компьютеру.

Изменение способа подключения к сети — с Ethernet на Wi-Fi

Перейдите с подключения Ethernet на подключение Wi-Fi на панели управления принтера. Изменение способа подключения по сути не отличается от настройки подключения Wi-Fi.

Соответствующая информация

- ➔ «Настройка Wi-Fi из панели управления» на стр. 148

Изменение способа подключения к сети — с Wi-Fi на Ethernet

Чтобы изменить способ подключения к сети с Wi-Fi на Ethernet, выполните указанные ниже инструкции.

1. Выберите **Настр.** на начальном экране.

Для выбора элемента используйте кнопки ▲, ▼, ◀ и ▶, а затем нажмите кнопку ОК.

2. Выберите **Общие параметры > Настройки сети > Настройка проводной ЛВС.**

3. Следуйте инструкциям на экране.

Изменение способа подключения с USB-подключения на сетевое

Использование установщика и повторной настройки с другим методом подключения.

- Настройка с веб-сайта

Откройте следующий веб-сайт и введите имя продукта. Откройте **Настройка**, затем начните настройку.

<http://epson.sn>

- Настройка с помощью диска с программным обеспечением (только для моделей, которые поставляются с диском с программным обеспечением, и пользователей компьютеров, работающих под управлением Windows и оснащенных дисковыми приводами).

Вставьте диск с программным обеспечением в компьютер и выполните инструкции на экране.

Выбор изменения методов подключения

Следуйте инструкциям на экране до тех пор, пока не появится следующий экран.

Выберите **Изменить способ подключения для принтер (для нового сетевого маршрутизатора или переключения с USB на сеть и т.д.)** на экране Выберите операцию и щелкните **Далее**.

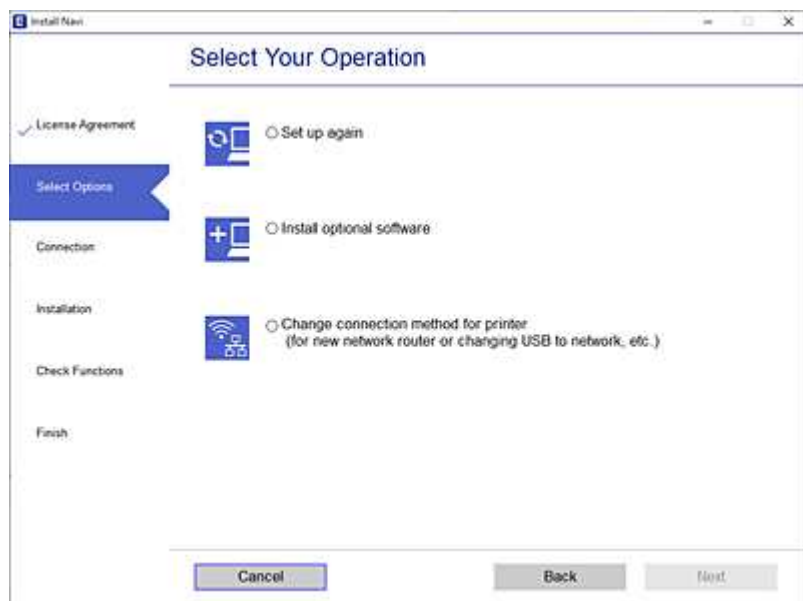

Выберите нужное сетевое подключение, затем выберите **Подключение по беспроводной сети (Wi-Fi)** или **Подключение через проводную локальную сеть (Ethernet)** и нажмите **Далее**.

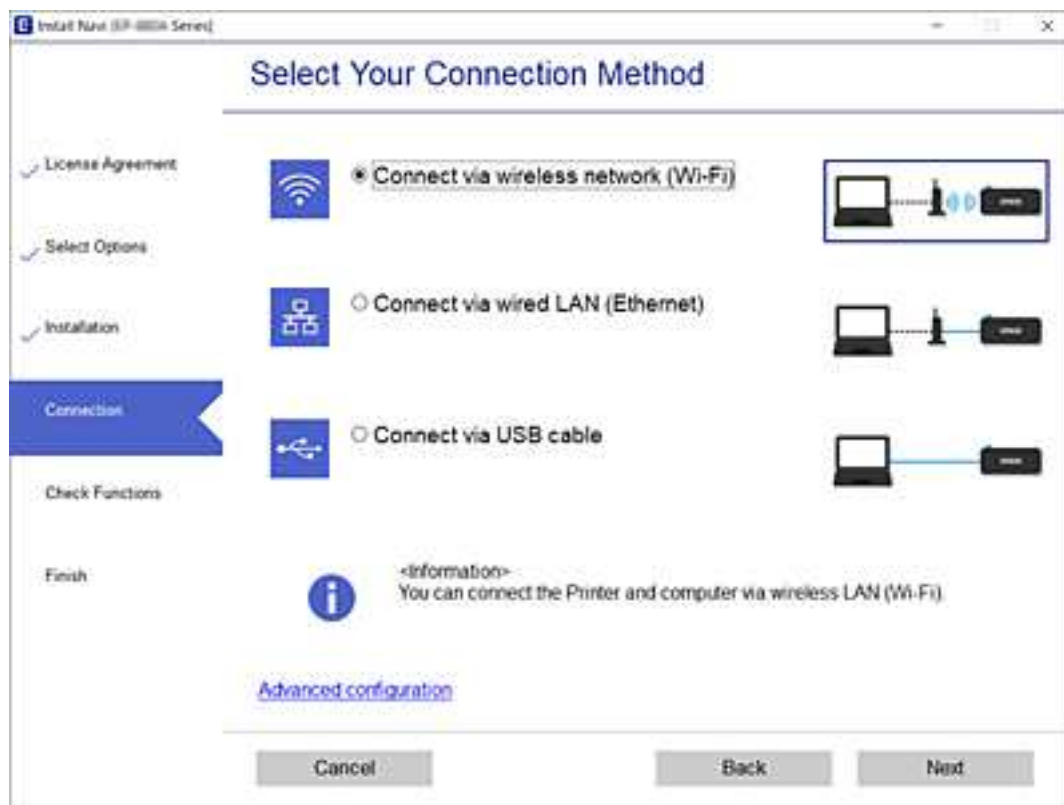

Следуйте инструкциям на экране.

Настройка Wi-Fi из панели управления

Изменить настройки сети на панели управления принтера можно несколькими способами. Выберите метод подключения, который соответствует среде и условиям использования.

Если у вас есть информация для доступа к беспроводному маршрутизатору (SSID и пароль), настройки можно задать вручную.

Если беспроводной маршрутизатор поддерживает WPS, задать настройки можно нажатием соответствующей кнопки.

После подключения принтера к сети подключите принтер к устройству, которое необходимо использовать (компьютеру, смартфону или планшету и т. д.)

Соответствующая информация

- ➔ «Настройка сети Wi-Fi посредством ввода идентификатора SSID (имени сети) и пароля» на стр. 149
- ➔ «Настройка Wi-Fi с помощью кнопки (WPS)» на стр. 150
- ➔ «Настройка Wi-Fi с помощью настройки PIN-кода (WPS)» на стр. 151

Настройка сети Wi-Fi посредством ввода идентификатора SSID (имени сети) и пароля

Вы можете настроить сеть Wi-Fi, введя с панели управления принтера сведения, необходимые для подключения к беспроводному маршрутизатору. Для этого необходимо знать идентификатор SSID и пароль беспроводного маршрутизатора.

Примечание:

Если вы используете беспроводной маршрутизатор с настройками по умолчанию, SSID и пароль указаны на ярлыке. Если вы не знаете SSID и пароль, обратитесь к работнику, выполнявшему настройку беспроводного маршрутизатора, или к документации на этот беспроводной маршрутизатор.

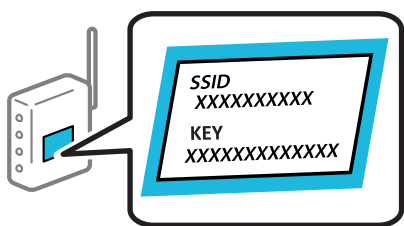

1. Выберите **Wi-Fi** на начальном экране.

Для выбора элемента используйте кнопки ▲, ▼, ◀ и ▶, а затем нажмите кнопку ОК.

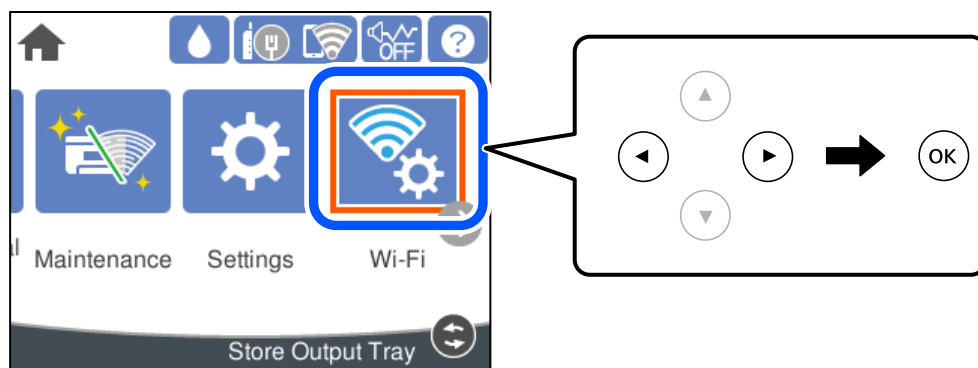

2. Выберите **Маршрутизатор**.
3. Нажмите кнопку ОК.
Если сетевое подключение уже настроено, отображаются подробные сведения о подключении. Выберите **Изменить реж. на подключение Wi-Fi** или **Изменить настройки** для изменения настроек.
4. Выберите **Мастер настройки Wi-Fi**.
5. Следуйте инструкциям на экране, чтобы выбрать SSID, ввести пароль беспроводного маршрутизатора и запустить настройку.
Если необходимо проверить состояние подключения принтера к сети после завершения настройки, обратитесь к ссылке ниже в разделе сопутствующей информации.

Примечание:

- ❑ Если вы не знаете идентификатор SSID, проверьте, не написан ли он на ярлыке беспроводного маршрутизатора. Если вы используете беспроводной маршрутизатор с настройками по умолчанию, используйте идентификатор SSID, указанный на ярлыке. Если не удалось найти никакой информации, обратитесь к документации на беспроводной маршрутизатор.
- ❑ Пароль чувствителен к регистру.
- ❑ Если вы не знаете пароль, проверьте, не написан ли он на ярлыке беспроводного маршрутизатора. На ярлыке пароль может быть обозначен как «ключ сети», «пароль беспроводной сети» и т. д. Если вы используете беспроводной маршрутизатор с настройками по умолчанию, используйте пароль, указанный на ярлыке.

Соответствующая информация

- ➔ «Ввод символов» на стр. 24
- ➔ «Проверка состояния сетевого соединения» на стр. 162

Настройка Wi-Fi с помощью кнопки (WPS)

Можно автоматически настроить сеть Wi-Fi, нажав соответствующую кнопку на беспроводном маршрутизаторе. Этот способ можно использовать при следующих условиях.

- ❑ Беспроводной маршрутизатор поддерживает режим WPS (Wi-Fi Protected Setup).
- ❑ Текущее соединение Wi-Fi было установлено путем нажатия кнопки на беспроводном маршрутизаторе.

Примечание:

Если вы не можете найти кнопку либо выполняете настройку с помощью ПО, обратитесь к документации на беспроводной маршрутизатор.

1. Выберите **Wi-Fi** на начальном экране.

Для выбора элемента используйте кнопки ▲, ▼, ◀ и ▶, а затем нажмите кнопку ОК.

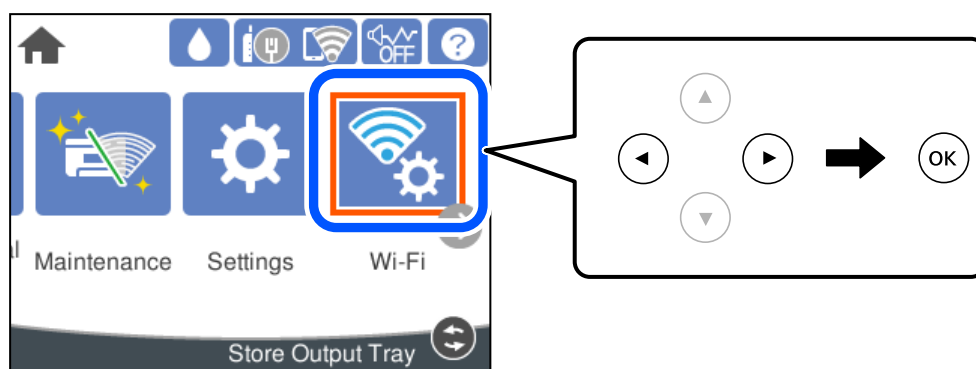

2. Выберите **Маршрутизатор**.

3. Нажмите кнопку ОК.

Если сетевое подключение уже настроено, отображаются подробные сведения о подключении. Выберите **Изменить реж. на подключение Wi-Fi** или **Изменить настройки** для изменения настроек.

4. Выберите **Настройка кнопкой (WPS)**.

5. Следуйте инструкциям на экране.

Если необходимо проверить состояние подключения принтера к сети после завершения настройки, обратитесь к ссылке ниже в разделе сопутствующей информации.

Примечание:

Если установить соединение не удастся, перезапустите беспроводной маршрутизатор, переместите его ближе к принтеру и повторите попытку. В случае неудачи выведите на печать отчет о сетевом соединении и выберите решение проблемы.

Соответствующая информация

➔ [«Проверка состояния сетевого соединения» на стр. 162](#)

Настройка Wi-Fi с помощью настройки PIN-кода (WPS)

К беспроводному маршрутизатору можно автоматически подключиться с помощью PIN-кода. Этот способ можно применять, если беспроводной маршрутизатор имеет функцию WPS (защищенная настройка Wi-Fi). Для установки PIN-кода на беспроводном маршрутизаторе используйте компьютер.

1. Выберите **Wi-Fi** на начальном экране.

Для выбора элемента используйте кнопки ▲, ▼, ◀ и ▶, а затем нажмите кнопку ОК.

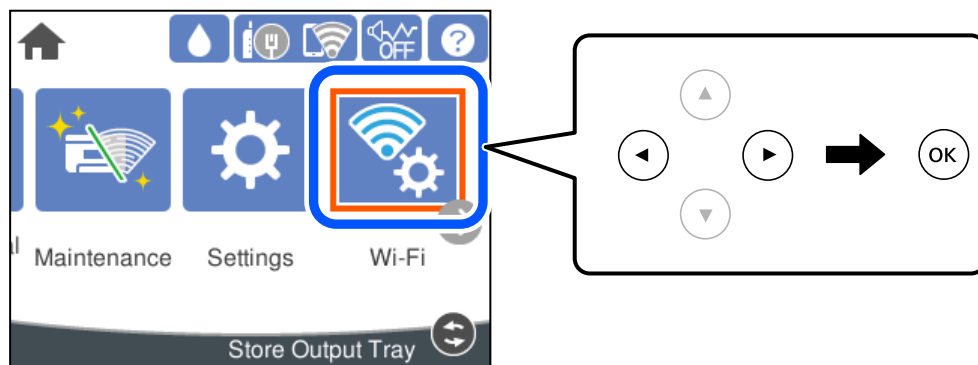

2. Выберите **Маршрутизатор**.

3. Нажмите кнопку ОК.

Если сетевое подключение уже настроено, отображаются подробные сведения о подключении. Выберите **Изменить реж. на подключение Wi-Fi** или **Изменить настройки** для изменения настроек.

4. Выберите **Другие > Настр. PIN-кода (WPS)**

5. Следуйте инструкциям на экране.

Если необходимо проверить состояние подключения принтера к сети после завершения настройки, обратитесь к ссылке ниже в разделе сопутствующей информации.

Примечание:

Для получения более подробной информации о вводе PIN-кода обратитесь к документации на беспроводной маршрутизатор.

Соответствующая информация

➔ «Проверка состояния сетевого соединения» на стр. 162

Подключение интеллектуального устройства напрямую к принтеру (Wi-Fi Direct)

Режим Wi-Fi Direct (простая точка доступа) позволяет подключить интеллектуальное устройство к принтеру напрямую, без использования беспроводного маршрутизатора, и печатать прямо с устройства.

Информация о Wi-Fi Direct

Используйте этот способ подключения, если вы не используете Wi-Fi дома или в офисе или когда вы хотите напрямую соединить принтер и компьютер или интеллектуальное устройство. В этом режиме принтер выступает в роли беспроводного маршрутизатора, к нему можно подключать устройства без использования обычного беспроводного маршрутизатора. Однако устройства, подключенные к принтеру, не могут обмениваться данными между собой через принтер.

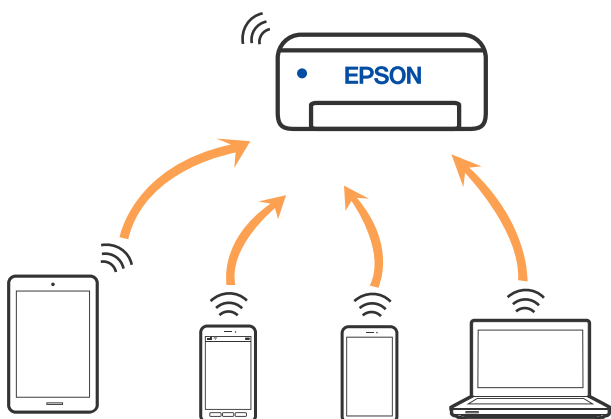

Принтер может иметь подключение к Wi-Fi или Ethernet и подключение Wi-Fi Direct (простая точка доступа) одновременно. Однако если вы начнете передачу по сети с помощью подключения Wi-Fi Direct (простая точка доступа), если принтер подключен к сети Wi-Fi, то сеть Wi-Fi будет временно отключена.

Подключение к iPhone, iPad или iPod touch с использованием Wi-Fi Direct

Этот способ позволяет подключить принтер напрямую к устройству iPhone, iPad или iPod touch без использования беспроводного маршрутизатора. Для использования этой функции необходимо соблюдение условий, указанных ниже. Если в вашей среде не соблюдаются эти условия, вы можете выполнить подключение, выбрав вариант **Другие устройства ОС**. Сведения о подключении см. по ссылке ниже в разделе сопутствующей информации.

- Операционная система iOS 11 или более поздней версии
- Для сканирования QR-кода следует использовать стандартное приложение «Камера».

- ❑ Приложение для печати Epson для iOS.

Примеры приложений Epson для печати



Epson iPrint



Epson Smart Panel

Приложение Epson для печати необходимо предварительно установить на устройство.

Примечание:

Эти настройки для принтера и интеллектуального устройства, к которому выполняется подключение, необходимо задать только один раз. Вам не потребуется снова задавать эти настройки, если вы не отключаете Wi-Fi Direct и не восстанавливаете настройки сети по умолчанию.

1. Выберите **Wi-Fi** на начальном экране.

Для выбора элемента используйте кнопки ▲, ▼, ◀ и ▶, а затем нажмите кнопку ОК.

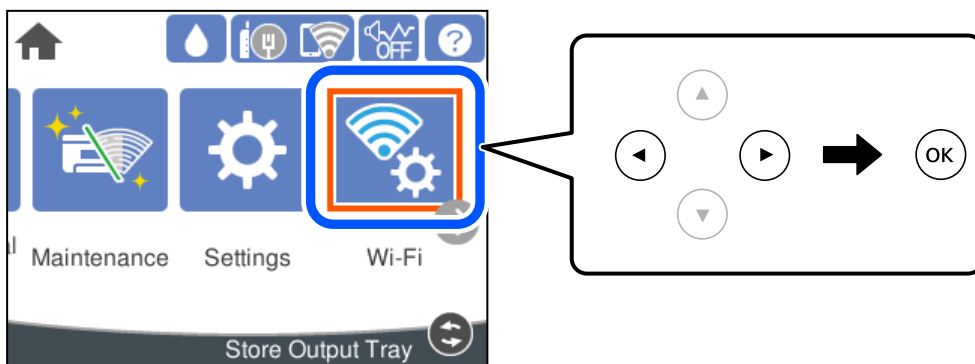

2. Выберите **Wi-Fi Direct**.

3. Нажмите кнопку ОК.

4. Выберите **iOS**.

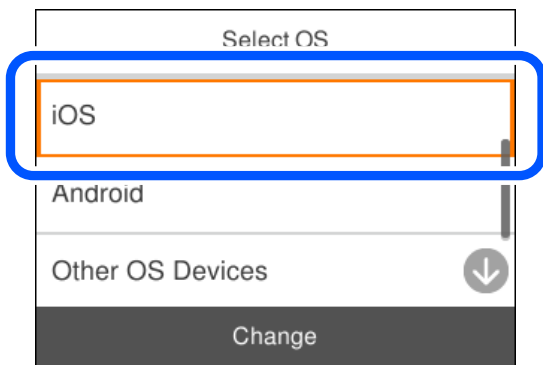

На панели управления принтера отобразится QR-код.

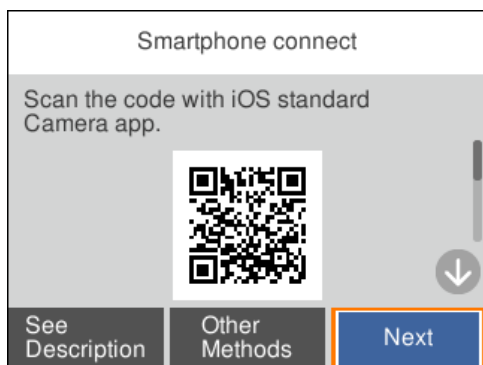

5. Запустите стандартное приложение «Камера» на устройстве iPhone, iPad или iPod touch и просканируйте с его помощью QR-код, отображаемый на панели управления принтера, в режиме «Фото».

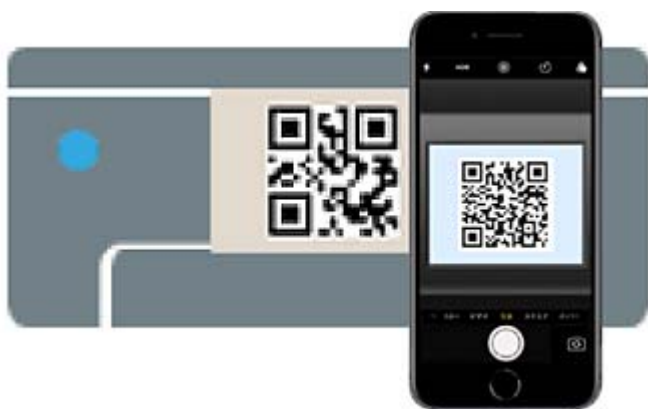

Используйте приложение «Камера» для iOS 11 или более поздней версии. К принтеру нельзя подключиться с помощью приложения «Камера» для iOS 10 или более ранней версии. Приложения для сканирования QR-кодов также нельзя использовать для подключения. Если подключиться не удастся, выберите **Другие методы** на панели управления принтера. Сведения о подключении см. по ссылке ниже в разделе сопутствующей информации.

6. Нажмите уведомление на экране iPhone, iPad или iPod touch.

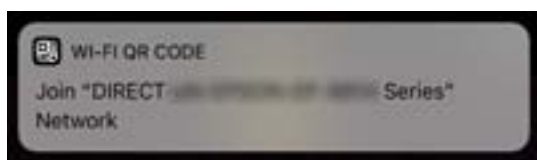

7. Нажмите **Подключиться**.

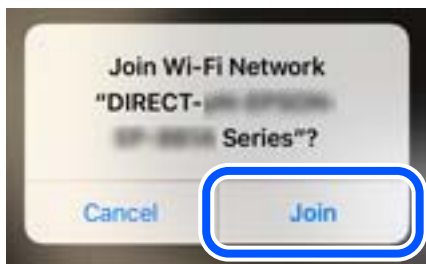

8. На панели управления принтера выберите **Далее**.
9. Запустите на устройстве iPhone, iPad или iPod touch приложение Epson для печати.
10. На экране приложения Epson для печати нажмите **Printer is not selected**.

В Epson Smart Panel интеллектуальное устройство автоматически подключается к принтеру при его запуске.

11. Выберите принтер, к которому вы хотите подключиться.

Для выбора принтера используйте информацию на панели управления принтера.

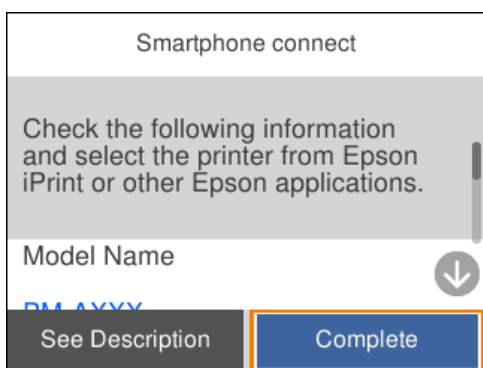

12. На панели управления принтера выберите **Заверш..**

Если интеллектуальное устройство ранее было подключено к принтеру, для повторного подключения выберите имя сети (SSID) на экране подключения Wi-Fi этого устройства.

Соответствующая информация

➔ [«Подключение к устройствам не на базе iOS и Android с помощью Wi-Fi Direct» на стр. 157](#)

Подключение к устройствам Android с помощью Wi-Fi Direct

Этот способ позволяет подключить принтер напрямую к устройствам Android без использования беспроводного маршрутизатора. Для использования этой функции необходимо соблюдение условий, указанных ниже.

- ОС Android 5.0 или более поздних версий

- ❑ Приложение для печати Epson для Android.

Примеры приложений Epson для печати



Epson iPrint



Epson Smart
Panel

Приложение Epson для печати необходимо предварительно установить на устройство.

Примечание:

Эти настройки для принтера и интеллектуального устройства, к которому выполняется подключение, необходимо задать только один раз. Вам не потребуется снова задавать эти настройки, если вы не отключаете Wi-Fi Direct и не восстанавливаете настройки сети по умолчанию.

1. Выберите **Wi-Fi** на начальном экране.

Для выбора элемента используйте кнопки ▲, ▼, ◀ и ▶, а затем нажмите кнопку ОК.

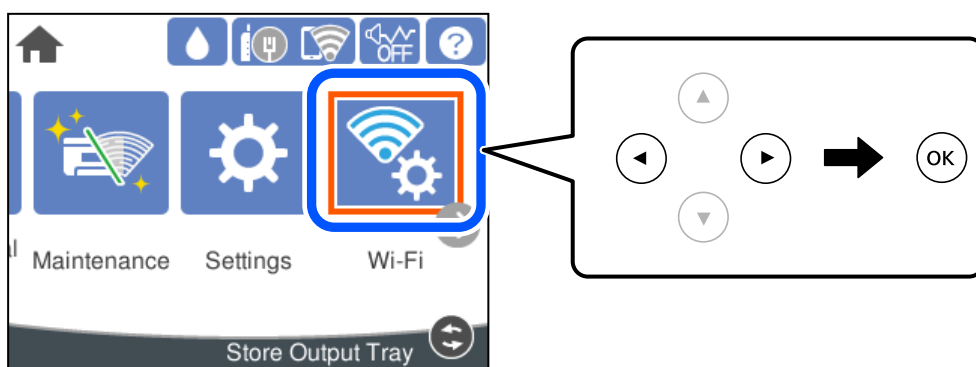

2. Выберите **Wi-Fi Direct**.

3. Нажмите кнопку ОК.

4. Выберите **Android**.

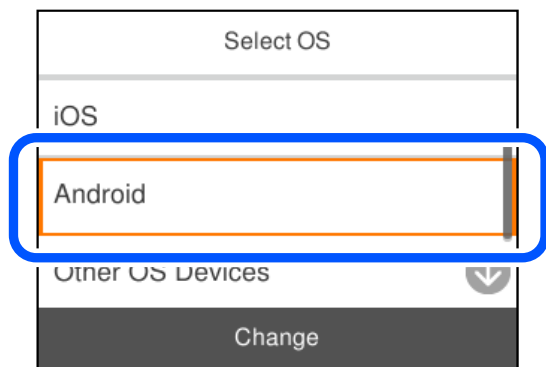

5. Запустите на интеллектуальном устройстве приложение Epson для печати.

6. На экране приложения Epson для печати нажмите **Printer is not selected**.
В Epson Smart Panel интеллектуальное устройство автоматически подключается к принтеру при его запуске.
7. Выберите принтер, к которому вы хотите подключиться.
Для выбора принтера используйте информацию на панели управления принтера.

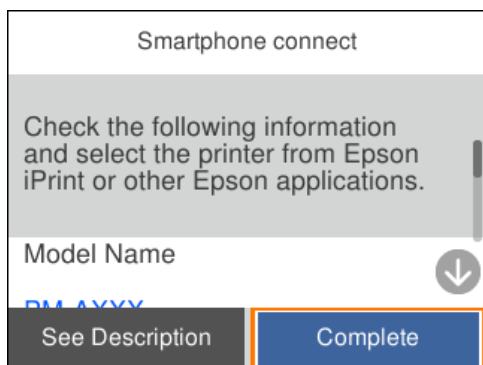

Примечание:

На некоторых устройствах Android принтеры могут не отображаться. Если принтеры не отображаются, для подключения выберите вариант **Другие устройства ОС**. Сведения о подключении см. по ссылке ниже в разделе сопутствующей информации.

8. Когда появится экран подтверждения подключения устройства, выберите **Разрешить**.
9. На панели управления принтера выберите **Заверш..**

Если интеллектуальное устройство ранее было подключено к принтеру, для повторного подключения выберите имя сети (SSID) на экране подключения Wi-Fi этого устройства.

Соответствующая информация

➔ [«Подключение к устройствам не на базе iOS и Android с помощью Wi-Fi Direct»](#) на стр. 157

Подключение к устройствам не на базе iOS и Android с помощью Wi-Fi Direct

Этот способ позволяет подключить принтер напрямую к интеллектуальным устройствам без использования беспроводного маршрутизатора.

Примечание:

Эти настройки для принтера и интеллектуального устройства, к которому выполняется подключение, необходимо задать только один раз. Вам не потребуется снова задавать эти настройки, если вы не отключаете Wi-Fi Direct и не восстанавливаете настройки сети по умолчанию.

1. Выберите **Wi-Fi** на начальном экране.

Для выбора элемента используйте кнопки ▲, ▼, ◀ и ▶, а затем нажмите кнопку ОК.

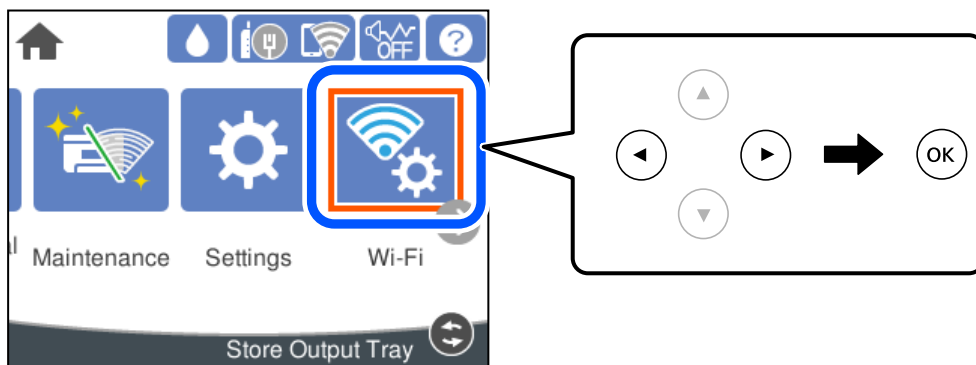

2. Выберите **Wi-Fi Direct**.
3. Нажмите кнопку ОК.
4. Выберите **Другие устройства ОС**.

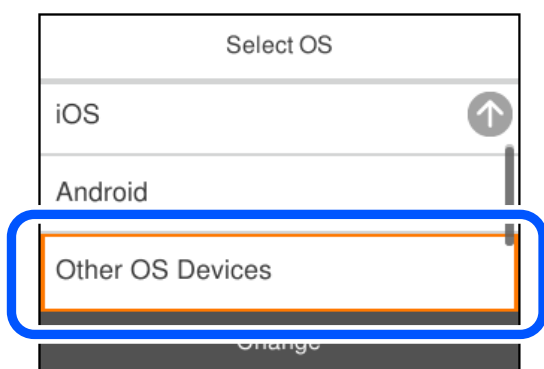

Отобразятся параметры Имя сети (SSID) и Пароль для режима Wi-Fi Direct на принтере.

5. На экране подключения Wi-Fi интеллектуального устройства выберите имя сети (SSID), отображаемое на панели управления принтера, затем введите пароль.



6. На панели управления принтера выберите **Далее**.

7. На экране приложения для печати в интеллектуальном устройстве выберите принтер, к которому требуется подключиться.

Для выбора принтера используйте информацию на панели управления принтера.

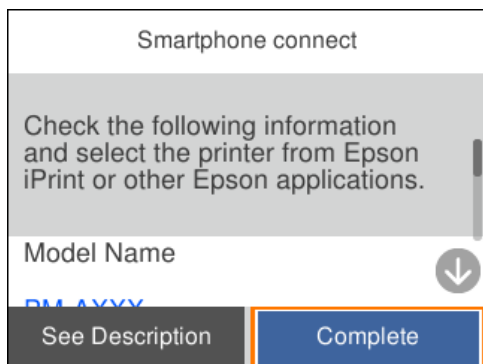

8. На панели управления принтера выберите **Заверш..**

Если интеллектуальное устройство ранее было подключено к принтеру, для повторного подключения выберите имя сети (SSID) на экране подключения Wi-Fi этого устройства.

Отключение соединения в режиме Wi-Fi Direct (простая точка доступа)

Доступны два способа отключения соединения Wi-Fi Direct (простая точка доступа). Можно отключить все соединения с помощью панели управления принтера либо отключить каждое соединение с компьютера или интеллектуального устройства. Если требуется отключить все соединения, необходимые инструкции см. по ссылке ниже в разделе сопутствующей информации.



Важно:

При отключении соединения Wi-Fi Direct (простая точка доступа) все компьютеры и интеллектуальные устройства, подключенные к принтеру через соединение Wi-Fi Direct (простая точка доступа), будут отключены.

Примечание:

Если вы хотите отключить конкретное устройство, выполните отключение на этом устройстве, а не на принтере. Для отключения соединения Wi-Fi Direct (простая точка доступа) с устройства используйте один из указанных ниже способов.

- Отключите подключение по Wi-Fi к имени сети (SSID) принтера.
- Выполните подключение к другому имени сети (SSID).

Соответствующая информация

➔ [«Изменение параметров режима Wi-Fi Direct \(простая точка доступа\), таких как SSID» на стр. 161](#)

Изменение параметров режима Wi-Fi Direct (простая точка доступа), таких как SSID

Если включен режим соединения Wi-Fi Direct (простая точка доступа), можно изменить соответствующие параметры, выбрав **Wi-Fi > Wi-Fi Direct > Начать установку > Изменить**, после чего появятся следующие пункты меню.

Изменить имя сети

Изменение имени сети (идентификатора SSID), используемого в режиме Wi-Fi Direct (простая точка доступа) для подключения к принтеру, на произвольное значение. Для имени сети (идентификатора SSID) можно использовать символы ASCII с экранной клавиатуры на панели управления. Можно ввести до 22 символов.

При изменении имени сети (SSID) все подключенные устройства отключаются. Чтобы снова подключить эти устройства, используйте новое имя сети (SSID).

Изменить пароль

Изменение пароля подключения к принтеру по Wi-Fi Direct (простая точка доступа) на произвольное значение. В пароле можно использовать символы ASCII с экранной клавиатуры на панели управления. Можно ввести от 8 до 22 символов.

При изменении пароля все подключенные устройства отключаются. Чтобы снова подключить эти устройства, используйте новый пароль.

Изменить частотный диапазон

Измените частотный диапазон Wi-Fi Direct, используемый для подключения к принтеру. Можно выбрать диапазон 2,4 или 5 ГГц.

При изменении частотного диапазона все подключенные устройства отключаются. Повторно подключите устройство.

Учтите, что при выборе частотного диапазона 5 ГГц вы не сможете повторно подключить устройства, не поддерживающие этот частотный диапазон.

В зависимости от региона эта настройка может не отображаться.

Отключить Wi-Fi Direct

Отключение параметров режима Wi-Fi Direct (простая точка доступа) на принтере. При отключении этого режима также будут отключены все устройства, подключенные к принтеру в режиме Wi-Fi Direct (простая точка доступа).

Восст. настр. по ум.

Возврат всех параметров режима Wi-Fi Direct (простая точка доступа) к значениям по умолчанию.

Удаляется сохраненная в принтере информация о подключении интеллектуального устройства в режиме Wi-Fi Direct (простая точка доступа).

Примечание:

На вкладке **Сеть** > **Wi-Fi Direct** приложения *Web Config* также можно выполнить следующие настройки.

- Включение или выключение режима *Wi-Fi Direct* (простая точка доступа)
- Изменение имени сети (SSID)
- Изменение пароля
- Изменение частотного диапазона
В зависимости от региона эта настройка может не отображаться.
- Восстановление параметров *Wi-Fi Direct* (простая точка доступа)

Проверка состояния сетевого соединения

Вы можете проверить состояние сетевого подключения следующим способом.

Соответствующая информация

- ➔ [«Проверка состояния сетевого соединения с помощью панели управления»](#) на стр. 162
- ➔ [«Вывод на печать отчета о сетевом соединении»](#) на стр. 163

Проверка состояния сетевого соединения с помощью панели управления

Состояние сетевого соединения можно проверить с помощью значка сети или информации о сети на панели управления принтера.

Проверка состояния сетевого соединения с помощью значка сети

Проверить состояние сетевого соединения и мощность радиосигнала можно с помощью значка сети на начальном экране принтера.



Соответствующая информация

- ➔ [«Описание значка сети»](#) на стр. 23

Отображение подробных сведений о сети на панели управления

Если принтер подключен к сети, вы можете просмотреть прочую информацию, относящуюся к сети, выбрав соответствующие меню.

1. Выберите **Настр.** на начальном экране.
2. Выберите **Общие параметры > Настройки сети > Статус сети.**
3. Для того чтобы проверить информацию, выберите меню, которые вы хотели бы проверить.
 - Состоя. провод. ЛВС/Wi-Fi**
Служит для отображения сведений о сети (имя устройства, подключение, мощность сигнала и т. д.) для подключений Ethernet или Wi-Fi.
 - Состояние Wi-Fi Direct**
Отображает, включен или выключен Wi-Fi Direct, а также SSID, пароль и т. д. для подключений Wi-Fi Direct.
 - таблицы состояния**
Печатает лист состояния сети. Сведения об Ethernet, Wi-Fi, Wi-Fi Direct и т. д. печатаются на двух и более страницах.

Вывод на печать отчета о сетевом соединении

Для проверки состояния связи между принтером и беспроводным маршрутизатором можно распечатать отчет о сетевом соединении.

1. Выберите **Настр.** на начальном экране.
Для выбора элемента используйте кнопки ▲, ▼, ◀ и ▶, а затем нажмите кнопку ОК.
2. Выберите **Общие параметры > Настройки сети > Проверка подключения к сети.**
Запускается проверка соединения.
3. Выберите **Печать отчета о проверке.**
4. Вывод на печать отчета о сетевом соединении.
При возникновении ошибки ознакомьтесь с отчетом о сетевом подключении и следуйте рекомендациям по ее устранению.

Соответствующая информация

➔ [«Сообщения и варианты решения проблем в отчете о сетевом подключении» на стр. 164](#)

Сообщения и варианты решения проблем в отчете о сетевом подключении

Проверьте сообщения и коды ошибок в отчете о сетевом подключении и выполните предлагаемые действия по решению проблем.

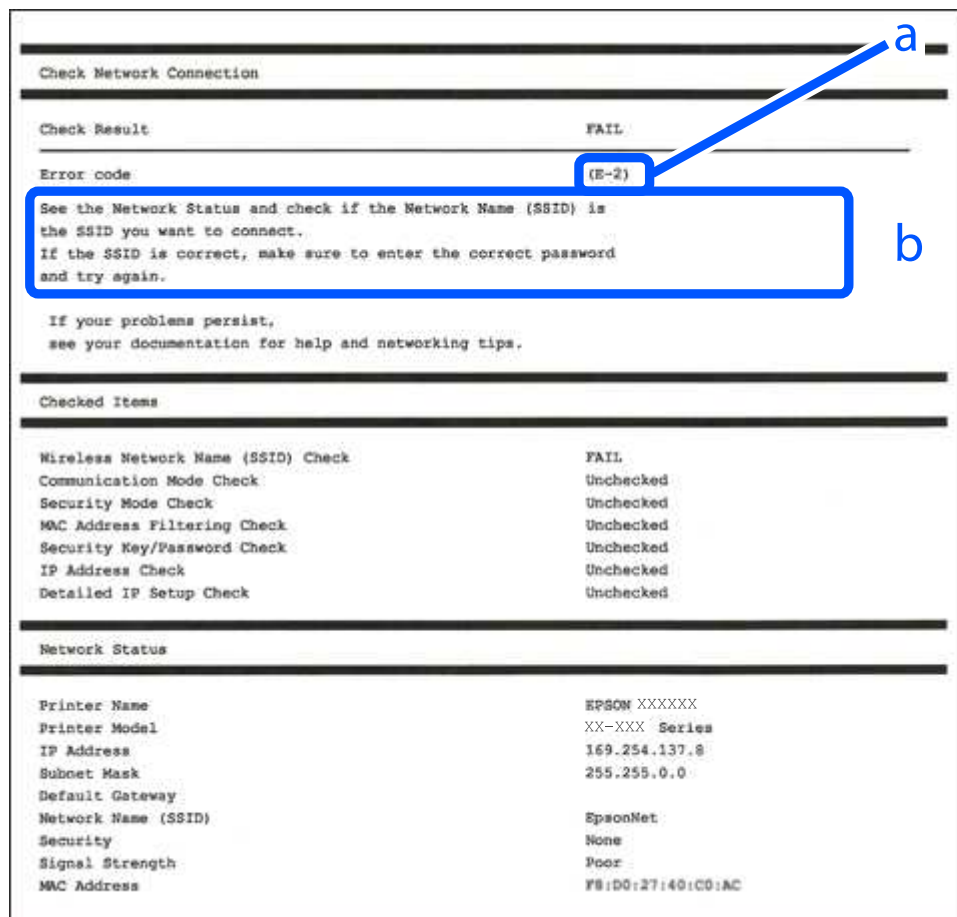

А. Код ошибки

Б. Сообщения в сетевом окружении

Соответствующая информация

- ➔ «E-1» на стр. 165
- ➔ «E-2, E-3, E-7» на стр. 165
- ➔ «E-5» на стр. 166
- ➔ «E-6» на стр. 166
- ➔ «E-8» на стр. 166
- ➔ «E-9» на стр. 167
- ➔ «E-10» на стр. 167
- ➔ «E-11» на стр. 167
- ➔ «E-12» на стр. 168
- ➔ «E-13» на стр. 168
- ➔ «Сообщение в сетевом окружении» на стр. 169

E-1

Решения

- Убедитесь, что кабель Ethernet надежно подключен к принтеру, концентратору или другому сетевому устройству.
- Убедитесь, что концентратор или другое сетевое устройство включены.
- Если вы хотите подключить принтер через Wi-Fi, снова задайте параметры Wi-Fi для принтера, так как он отключен.

E-2, E-3, E-7

Решения:

- Убедитесь, что питание маршрутизатора беспроводной сети включено.
- Убедитесь, что компьютер или устройство правильно подключены к маршрутизатору беспроводной сети.
- Выключите маршрутизатор беспроводной сети. Подождите примерно 10 секунд и снова его включите.
- Поместите принтер ближе к маршрутизатору беспроводной сети и уберите любые помехи между ними.
- В случае ручного ввода SSID проверьте правильность ввода. Посмотрите SSID в разделе **Статус сети** отчета о сетевом подключении.
- Если у маршрутизатора беспроводной сети имеется несколько SSID, выберите тот SSID, который отображается. Если SSID использует неподдерживаемую частоту, принтер их не отображает.
- При установке подключения к сети нажатием кнопки настройки убедитесь, что маршрутизатор беспроводной сети поддерживает WPS. Если маршрутизатор беспроводной сети не поддерживает WPS, установить соединение нажатием кнопки настройки невозможно.
- Убедитесь, что в вашем SSID используются только символы ASCII (буквы, цифры и символы). Принтер не отображает SSID, в которых содержатся символы, отличные от ASCII.
- Перед тем, как устанавливать подключение к маршрутизатору беспроводной сети, узнайте свой SSID и пароль. При использовании стандартных настроек маршрутизатора беспроводной сети SSID и пароль расположены на ярлыке на маршрутизаторе беспроводной сети. Если SSID и пароль неизвестны, обратитесь к специалисту, который выполнял настройку маршрутизатора беспроводной сети, или к документации, которая поставляется с маршрутизатором беспроводной сети.
- При подключении к сети, созданной на мобильном устройстве, уточните SSID и пароль в документации, которая поставляется в комплекте с интеллектуальным устройством.
- В случае внезапного прерывания подключения к сети Wi-Fi проверьте перечисленные ниже условия. При возникновении любого из следующих условий сбросьте параметры сети. Для этого загрузите и запустите ПО с указанного ниже веб-сайта.
<http://epson.sn> > **Настройка**
 - В сеть было добавлено другое интеллектуальное устройство посредством нажатия кнопки настройки.
 - Сеть Wi-Fi была настроена не посредством нажатия кнопки настройки.

Соответствующая информация

- ➔ [«Настройка подключения к компьютеру» на стр. 146](#)

➔ [«Настройка Wi-Fi из панели управления» на стр. 148](#)

E-5

Решения

Убедитесь, что тип безопасности беспроводного маршрутизатора соответствует одному из указанных ниже типов. Если это не так, измените тип безопасности на беспроводном маршрутизаторе и выполните сброс сетевых настроек принтера.

- WEP-64 бит (40 бит)
- WEP-128 бит (104 бит)
- WPA PSK (TKIP/AES)*
- WPA2 PSK (TKIP/AES)*
- WPA (TKIP/AES)
- WPA2 (TKIP/AES)
- WPA3-SAE (AES)
- WPA2/WPA3-Enterprise

* Протокол WPA PSK также известен как WPA Personal. Протокол WPA2 PSK также известен как WPA2 Personal.

E-6

Решения:

- Проверьте, не выключен ли фильтр MAC-адресов. Если он включен, зарегистрируйте MAC-адрес принтера, чтобы он не отфильтровывался. Дополнительные сведения представлены в документации, поставляемой в комплекте с маршрутизатором беспроводной сети. MAC-адрес принтера указан в разделе **Статус сети** отчета о сетевом подключении.
- Если при использовании режима защиты WEP на маршрутизаторе беспроводной сети включена общая аутентификация, убедитесь, что ключ и индекс ключа введены правильно.
- Если количество подключаемых устройств на маршрутизаторе беспроводной сети меньше количества сетевых устройств, которые требуется подключить, следует увеличить число подключаемых устройств в настройках маршрутизатора беспроводной сети. Инструкции по выполнению настроек представлены в документации, поставляемой в комплекте с маршрутизатором беспроводной сети.

Соответствующая информация

➔ [«Настройка подключения к компьютеру» на стр. 146](#)

E-8

Решения

- Включите DHCP на беспроводном маршрутизаторе, если для параметра принтера «Получить IP-адрес» задано значение «Автоматически».

- Если для параметра принтера «Получить IP-адрес» задано значение «Вручную», то введенный вами IP-адрес недействителен, так как не находится в диапазоне разрешенных адресов (например, равен 0.0.0.0). Установите корректный IP-адрес на панели управления принтера.

Соответствующая информация

➔ [«Настройки сети» на стр. 191](#)

E-9

Решения:

Проверьте перечисленные ниже пункты.

- Устройства должны быть включены.
- На устройствах, которые необходимо подключить к принтеру, должен быть доступ к Интернету и другим компьютерам или сетевым устройствам в одной сети.

Если после выполнения указанных выше действий принтер и сетевые устройства подключить не удастся, выключите маршрутизатор беспроводной сети. Подождите примерно 10 секунд и снова его включите. Затем сбросьте параметры сети. Для этого загрузите и запустите программу установки с указанного ниже веб-сайта.

<http://epson.sn> > **Настройка**

Соответствующая информация

➔ [«Настройка подключения к компьютеру» на стр. 146](#)

E-10

Решения

Проверьте, выполняются ли следующие условия.

- Другие устройства в сети включены.
- Сетевые адреса (IP-адрес, маска подсети и шлюз по умолчанию) заданы верно, если параметр принтера «Получить IP-адрес» имеет значение «Вручную».

Если сетевые адреса заданы неверно, сбросьте их значения. Вы можете проверить IP-адрес, маску подсети и шлюз по умолчанию в разделе **Статус сети** отчета о сетевом соединении.

Соответствующая информация

➔ [«Настройки сети» на стр. 191](#)

E-11

Решения:

Проверьте перечисленные ниже пункты.

- Адрес основного шлюза указан верно, если выбран режим настройки TCP/IP принтера Ручное.

- Устройство, выступающее в качестве основного шлюза, должно быть включено.

Установите корректный адрес основного шлюза. Адрес основного шлюза указан в разделе **Статус сети** отчета о сетевом подключении.

Соответствующая информация

- ➔ [«Настройки сети» на стр. 191](#)

E-12

Решения:

Проверьте перечисленные ниже пункты.

- Другие устройства в сети должны быть включены.
- Сетевые адреса сети (IP-адрес, маска подсети и основной шлюз) должны быть заданы корректно, если они введены вручную.
- Сетевые адреса (маска подсети и основной шлюз) других устройств должны быть идентичными.
- IP-адрес не должен конфликтовать с адресами других устройств.

Если после выполнения указанной выше проверки принтер и сетевые устройства подключить не удастся, выполните следующие действия.

- Выключите маршрутизатор беспроводной сети. Подождите примерно 10 секунд и снова его включите.
- Заново настройте параметры сети с помощью программы установки. Запустить программу можно с одного из указанных ниже веб-сайтов.

<http://epson.sn> > **Настройка**

- Для маршрутизатора беспроводной сети, использующего режим защиты WEP, можно зарегистрировать несколько паролей. Если зарегистрировано несколько паролей, удостоверьтесь, что для принтера установлен пароль, зарегистрированный первым.

Соответствующая информация

- ➔ [«Настройки сети» на стр. 191](#)
- ➔ [«Настройка подключения к компьютеру» на стр. 146](#)

E-13

Решения:

Проверьте перечисленные ниже пункты.

- Сетевые устройства, такие как маршрутизатор беспроводной сети, концентратор и маршрутизатор, должны быть включены.
- Возможно, параметры TCP/IP сетевых устройств не были настроены вручную. (Если параметр установки TCP/IP на принтере задается автоматически, а на других сетевых устройствах параметр установки TCP/IP задается вручную, конфигурация сети принтера может отличаться от конфигурации сети других устройств.)

Если указанное выше не помогает устранить проблему, попробуйте выполнить перечисленные ниже действия.

- ❑ Выключите маршрутизатор беспроводной сети. Подождите примерно 10 секунд и снова его включите.
- ❑ Настройте сетевые параметры компьютера в одной сети с принтером с помощью программы установки. Запустить программу можно с одного из указанных ниже веб-сайтов.

<http://epson.sn> > **Настройка**

- ❑ Для маршрутизатора беспроводной сети, использующего режим защиты WEP, можно зарегистрировать несколько паролей. Если зарегистрировано несколько паролей, удостоверьтесь, что для принтера установлен пароль, зарегистрированный первым.

Соответствующая информация

- ➔ «Настройки сети» на стр. 191
- ➔ «Настройка подключения к компьютеру» на стр. 146

Сообщение в сетевом окружении

Сообщение	Решение
Необходимо улучшить соединение Wi-Fi. Выключите и включите беспроводной маршрутизатор. Если соединение не улучшится, ознакомьтесь с документацией к беспроводному маршрутизатору.	Переместив принтер ближе к беспроводному маршрутизатору и убрав препятствия между ними, выключите беспроводной маршрутизатор. Примерно через 10 секунд включите его. Если соединения по-прежнему нет, обратитесь к документации на беспроводной маршрутизатор.
*Подключение дополнительных устройств невозможно. Отключите одно из подключенных устройств для добавления другого.	Компьютер и интеллектуальные устройства, которые могут быть подключены одновременно, подключаются с использованием соединения Wi-Fi Direct (простая точка доступа). Для добавления еще одного компьютера или интеллектуального устройства сначала отключите одно из устройств или подключите его к другой сети. На листке состояния сети или панели управления принтера можно посмотреть количество беспроводных устройств, которые могут быть подключены одновременно, и количество уже подключенных устройств.
В среде существует SSID, идентичное Wi-Fi Direct. Если не удается подключить интеллектуальное устройство к принтеру, измените имя SSID для Wi-Fi Direct.	С панели управления принтера перейдите на экран настройки Wi-Fi Direct и выберите меню изменения параметра. Вы можете изменить часть имени сети после символов DIRECT-XX-. Введите не более 22 символов.

Печать листка состояния сети

Для получения подробной информации вы можете распечатать листок состояния сети.

1. Выберите **Настр.** на начальном экране.

Для выбора элемента используйте кнопки ▲, ▼, ◀ и ▶, а затем нажмите кнопку ОК.

2. Выберите **Состояние принтера/Печать > Сеть.**
3. Выберите **таблицы состояния.**

4. Просмотрите сообщение и напечатайте листок состояния сети.

Проверка сети компьютера (только в Windows)

С помощью командной строки проверьте состояние подключения компьютера и путь подключения к принтеру. Это позволит найти способ решения проблемы.

❑ Команда ipconfig

Выводит состояние подключения сетевого интерфейса, используемого компьютером в настоящий момент.

Сравнив информацию о подключении с фактическим состоянием подключения, можно проверить правильность подключения. Если в одной сети есть несколько DHCP-серверов, можно узнать фактический адрес, назначенный компьютеру, используемый DNS-сервер и т. д.

❑ Формат: ipconfig /all

❑ Примеры:

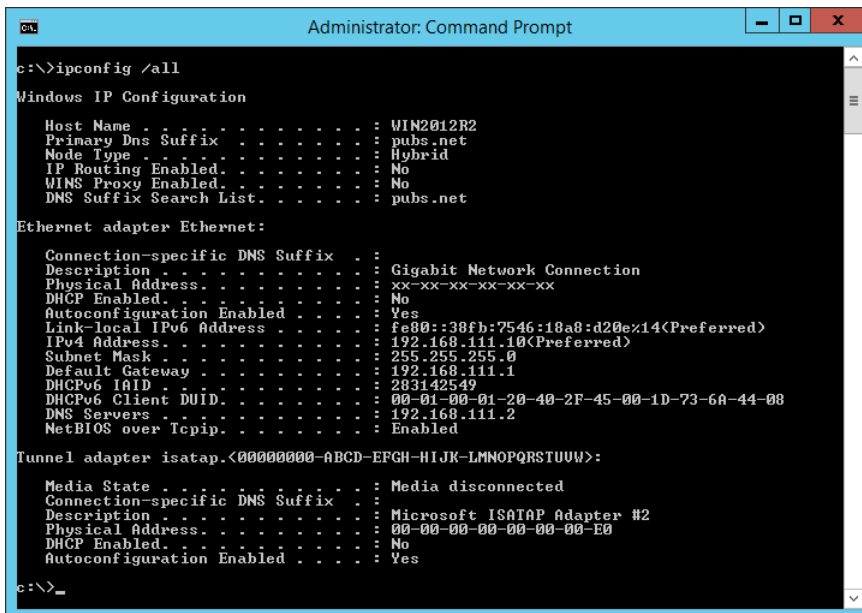

```
Administrator: Command Prompt
c:\>ipconfig /all
Windows IP Configuration

Host Name . . . . . : WIN2012R2
Primary Dns Suffix . . . . . : pubs.net
Node Type . . . . . : Hybrid
IP Routing Enabled. . . . . : No
WINS Proxy Enabled. . . . . : No
DNS Suffix Search List. . . . . : pubs.net

Ethernet adapter Ethernet:

Connection-specific DNS Suffix . . :
Description . . . . . : Gigabit Network Connection
Physical Address. . . . . : XX-XX-XX-XX-XX-XX
Dhcp Enabled. . . . . : No
Autoconfiguration Enabled . . . . : Yes
Link-local IPv6 Address . . . . . : fe80::38fb:7546:18a8:d20e%14(Preferred)
IPv4 Address. . . . . : 192.168.111.10(Preferred)
Subnet Mask . . . . . : 255.255.255.0
Default Gateway . . . . . : 192.168.111.1
Dhcpv6 Iaid . . . . . : 283142549
Dhcpv6 Client DUID. . . . . : 00-01-00-01-20-40-2F-45-00-1D-73-6A-44-00
DNS Servers . . . . . : 192.168.111.2
NetBIOS over Tcpip. . . . . : Enabled

Tunnel adapter isatap.{00000000-ABCD-EFGH-IJK-LMNOPQRSTUUV}>:

Media State . . . . . : Media disconnected
Connection-specific DNS Suffix . . :
Description . . . . . : Microsoft ISATAP Adapter #2
Physical Address. . . . . : 00-00-00-00-00-00-E0
Dhcp Enabled. . . . . : No
Autoconfiguration Enabled . . . . : Yes

c:\>
```

❑ Команда pathping

Можно подтвердить список маршрутизаторов, проходящих через узел назначения, и маршрутизацию соединения.

❑ Формат: pathping xxx.xxx.xxx.xxx

❑ Примеры: pathping 192.0.2.222

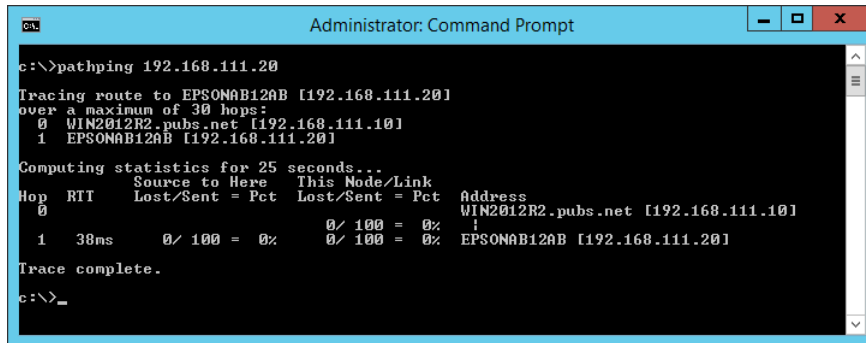

```
Administrator: Command Prompt
c:\>pathping 192.168.111.20
Tracing route to EPSONAB12AB [192.168.111.20]
over a maximum of 30 hops:
  0  WIN2012R2.pubs.net [192.168.111.10]
  1  EPSONAB12AB [192.168.111.20]

Computing statistics for 25 seconds...
Hop  RTT      Source to Here   This Node/Link   Address
  0   0ms         0/ 100 = 0%      0/ 100 = 0%      WIN2012R2.pubs.net [192.168.111.10]
  1  30ms         0/ 100 = 0%      0/ 100 = 0%      EPSONAB12AB [192.168.111.20]

Trace complete.
c:\>_
```

Сведения о продукте

Сведения о бумаге.	173
Информация о расходных материалах.	178
Информация по программному обеспечению.	179
Список меню настроек.	187
Технические характеристики продукта.	196
Нормативная информация.	205

Сведения о бумаге

Доступные форматы бумаги и емкость загрузки

Оригинальная бумага Epson

Для достижения высокого качества печати компания Epson рекомендует использовать оригинальную бумагу Epson.

Примечание:

Доступность бумаги зависит от региона. Чтобы получить актуальные сведения о бумаге, доступной в вашем регионе, свяжитесь со службой поддержки компании Epson.

Информацию о доступных типах бумаги для печати без полей и двусторонней печати см. в следующих разделах.

[«Бумага для печати без полей» на стр. 176](#)

[«Бумага для двусторонней печати» на стр. 177](#)

Бумага, подходящая для печати документов

Название носителя	Размер	Емкость загрузки (в листах)		
		Кассета для бумаги 1	Кассета для бумаги 2	Лоток для бумаги
Epson Business Paper	A4	250		50
Epson Bright White Paper	A3	250		50
Epson Bright White Ink Jet Paper	A4	250		50

Бумага, подходящая для печати документов и фотографий

Название носителя	Размер	Емкость загрузки (в листах)		
		Кассета для бумаги 1	Кассета для бумаги 2	Лоток для бумаги
Epson Photo Quality Ink Jet Paper	A3+	—	—	20
	A3, A4	100	—	20
Epson Double-sided Photo Quality Ink Jet Paper	A4	1	—	1
Epson Matte Paper-Heavyweight	A3+	—	—	20
	A3, A4, 20 ×25 см (8 ×10 дюймов)	50	—	20

Бумага, подходящая для печати фотографий

Название носителя	Размер	Емкость загрузки (в листах)		
		Кассета для бумаги 1	Кассета для бумаги 2	Лоток для бумаги
Epson Ultra Glossy Photo Paper	A4, 13 × 18 см (5 × 7 дюймов), 10 × 15 см (4 × 6 дюймов), 20 × 25 см (8 × 10 дюймов)	50	—	20
Epson Premium Glossy Photo Paper	A3+	—	—	20
	A3, A4, 13 × 18 см (5 × 7 дюймов), 10 × 15 см (4 × 6 дюймов), 20 × 25 см (8 × 10 дюймов), широкий формат 16:9 (4 × 7,11 дюйма)	50	—	20
Epson Premium Semigloss Photo Paper	A3+	—	—	20
	A3, A4, 13 × 18 см (5 × 7 дюймов), 10 × 15 см (4 × 6 дюймов)	50	—	20
Epson Photo Paper Glossy	A3+	—	—	20
	A3, A4, 13 × 18 см (5 × 7 дюймов), 10 × 15 см (4 × 6 дюймов)	50	—	20

Бумага, имеющаяся в продаже

Примечание:

Информацию о доступных типах бумаги для печати без полей и двусторонней печати см. в следующих разделах.

[«Бумага для печати без полей» на стр. 176](#)

[«Бумага для двусторонней печати» на стр. 177](#)

Простая бумага

Название носителя	Размер	Емкость загрузки (в листах)		
		Кассета для бумаги 1	Кассета для бумаги 2	Лоток для бумаги
Простая бумага, копировальная бумага	A3+	—	—	50
Бумага с предварительной печатью* ¹	A3, B4, Legal, Letter, 8,5 ×13 дюймов, A4, Executive, B5, 16K (195 ×270 мм), 8K (270 ×390 мм), Legal (Индия)	250		50
Печатный бланк				
Цветная бумага				
Бумага вторичной переработки	A5, A6, B6	250	—	50
Обычная бумага высокого качества	Пользовательский формат (мм) 89–297 × 127–431,8	250	—	—
	Пользовательский формат (мм) 89–297 × 431,9–1200	1	—	—
	Пользовательский формат (мм) 182–297 × 257–431,8	—	250	—
	Пользовательский формат (мм) 182–297 × 431,9–1200	—	1	—
	Пользовательский формат (мм) 64–329 ×127–483	—	—	50
	Пользовательский формат (мм) 64–329 ×483,1–6000	—	—	1

*1 Бумага, на которой предварительно напечатаны различные формы (например, квитанции и ценные бумаги).

Плотная бумага

Название носителя	Размер	Емкость загрузки (в листах)		
		Кассета для бумаги 1	Кассета для бумаги 2	Лоток для бумаги
Плотная бумага	A3+	—	—	20
	A3, B4, Legal, Letter, 8,5 ×13 дюймов, A4, Executive, B5, A5, A6, B6, 16K (195 ×270 мм), 8K (270 ×390 мм), Legal (Индия)	50	—	20
	Пользовательский формат (мм) 89–297 × 127–431,8	50	—	—
	Пользовательский формат (мм) 89–297 × 431,9–1200	1	—	—
	Пользовательский формат (мм) 64–329 ×127–483	—	—	20
	Пользовательский формат (мм) 64–329 ×483,1–6000	—	—	1

Конверт

Название носителя	Размер	Емкость загрузки (конверты)		
		Кассета для бумаги 1	Кассета для бумаги 2	Лоток для бумаги
Конверт	Конверт № 10, конверт DL, конверт С6, конверт С4	10	—	10

Бумага для печати без полей

Оригинальная бумага Epson

- Epson Business Paper
- Epson Bright White Paper
- Epson Bright White Ink Jet Paper
- Epson Photo Quality Ink Jet Paper*
- Epson Double-sided Photo Quality Ink Jet Paper

- Epson Matte Paper-Heavyweight*
- Epson Ultra Glossy Photo Paper
- Epson Premium Glossy Photo Paper*
- Epson Premium Semigloss Photo Paper*
- Epson Photo Paper Glossy*

* Печать без полей не поддерживается для бумаги формата А3 и большего формата.

Соответствующая информация

➔ [«Доступные форматы бумаги и емкость загрузки» на стр. 173](#)

Бумага, имеющаяся в продаже

- Обычная бумага, бумага для копирования, бумага с предварительной печатью, печатные бланки, цветная бумага, вторичная бумага, высококачественная обычная бумага (А3, Letter, А4)
- Плотная бумага (А3, Letter, А4)

Соответствующая информация

➔ [«Доступные форматы бумаги и емкость загрузки» на стр. 173](#)

Бумага для двусторонней печати

Оригинальная бумага Epson

- Epson Business Paper
- Epson Bright White Paper
- Epson Bright White Ink Jet Paper
- Epson Double-sided Photo Quality Ink Jet Paper

Соответствующая информация

➔ [«Доступные форматы бумаги и емкость загрузки» на стр. 173](#)

Бумага, имеющаяся в продаже

- Обычная бумага, бумага для копирования, бумага с предварительной печатью, печатные бланки, цветная бумага, вторичная бумага, высококачественная обычная бумага*
- Плотная бумага*

* Автоматическая двусторонняя печать не поддерживается для бумаги формата А3 и большего формата.

Для автоматической двусторонней печати на бумаге пользовательского размера можно использовать бумагу размером 182–297 x 257–431,8 мм.

Соответствующая информация

➔ «Доступные форматы бумаги и емкость загрузки» на стр. 173

Недоступные типы бумаги

Не используйте следующие типы бумаги. Использование такой бумаги может привести к замятию бумаги и размазыванию чернил на отпечатках.

- Волнистая бумага
- Бумага с разрывами или разрезами
- Свернутая бумага
- Влажная бумага
- Слишком плотная или слишком тонкая бумага
- Бумага с наклейками

Не используйте следующие типы конвертов. Использование таких конвертов может привести к замятию бумаги и размазыванию чернил на отпечатках.

- Согнутые и сложенные конверты
- Конверты с клейкой поверхностью на клапане и конверты с прозрачным окошком
- Слишком тонкие конверты.
Они могут скрутиться во время печати.

Информация о расходных материалах

Коды бутылок с чернилами

Компания Epson рекомендует использовать только оригинальные бутылки с чернилами Epson.

Ниже приведены коды оригинальных бутылок с чернилами Epson.



Важно:

- Гарантия Epson не распространяется на повреждения, вызванные использованием чернил, отличных от указанных в спецификации, в том числе оригинальных чернил Epson, не предназначенных для этого принтера, а также любых чернил других производителей.
- Использование продуктов других производителей может привести к повреждению принтера. Такие повреждения не попадают под гарантийные условия Epson. При определенных условиях использование продуктов других производителей может привести к ошибкам в работе принтера.

Примечание:

- Коды бутылок с чернилами зависят от региона. Чтобы получить актуальные сведения о кодах в вашем регионе, свяжитесь со службой поддержки компании Epson.
- Бутылки с чернилами могут содержать переработанные материалы, однако это не влияет на работу и производительность принтера.
- Характеристики и внешний вид бутылок с чернилами могут быть изменены в целях совершенствования без предварительного уведомления.

Для Европы

Продукт	ВК: Black (Черный)	С: Cyan (Голубой)	М: Magenta (Пурпурный)	Y: Yellow (Желтый)
ET-16150	113	113	113	113
L11160	112	112	112	112

Примечание:

Чтобы получить сведения о ресурсе печати бутылок с чернилами Epson, посетите следующий веб-сайт.

<http://www.epson.eu/pageyield>

Код емкости для отработанных чернил

Компания Epson рекомендует использовать только оригинальные контейнеры для отработанных чернил Epson.

Код емкости для отработанных чернил: C9345



Важно:

После установки контейнера для отработанных чернил в принтер его будет невозможно использовать в других принтерах.

Информация по программному обеспечению

В этом разделе описаны сетевые службы и программные продукты, доступные для вашего принтера на веб-сайте Epson или имеющиеся на диске с ПО, входящем в комплект поставки устройства.

Программное обеспечение для печати

Приложение для печати с компьютера (Windows)

Драйвер принтера управляет работой принтера в соответствии с командами, подаваемыми из приложения. Для достижения наилучших результатов печати следует настроить драйвер. Проверять состояние принтера и поддерживать его максимальные эксплуатационные качества можно с помощью утилиты драйвера принтера.

Примечание:

Можно изменить язык драйвера принтера. Выберите требуемый язык в параметре **Язык** на вкладке **Сервис**.

Доступ к драйверу принтера из приложений

Для установки настроек, которые применяются только к используемому приложению, войдите в это приложение.

Выберите **Печать** или **Настройка печати** в меню **Файл**. Выберите свой принтер, после чего нажмите **Далее** или **Свойства**.

Примечание:

Последовательность действий зависит от приложения. Подробности см. в справке приложения.

Доступ к драйверу принтера с панели управления

Для того чтобы настройки применялись ко всем приложениям, доступ к драйверу необходимо получить с панели управления.

Windows 10/Windows Server 2019/Windows Server 2016

Нажмите кнопку «Пуск», затем выберите **Система Windows > Панель управления > Просмотр устройств и принтеров** в разделе **Оборудование и звук**. Щелкните правой кнопкой мыши значок принтера или нажмите и удерживайте его, затем выберите команду **Параметры печати**.

Windows 8.1/Windows 8/Windows Server 2012 R2/Windows Server 2012

Выберите **Рабочий стол > Настройки > Панель управления > Просмотр устройств и принтеров** в разделе **Оборудование и звук**. Щелкните правой кнопкой мыши значок принтера или нажмите и удерживайте его, затем выберите команду **Параметры печати**.

Windows 7/Windows Server 2008 R2

Нажмите кнопку «Пуск», выберите **Панель управления > Просмотр устройств и принтеров** в разделе **Оборудование и звук**. Щелкните правой кнопкой мыши значок принтера и выберите **Свойства принтера**.

Windows Vista/Windows Server 2008

Нажмите кнопку «Пуск», выберите **Панель управления > Принтеры** в разделе **Оборудование и звук**. Щелкните правой кнопкой мыши значок принтера и выберите **Свойства принтера**.

Windows XP/Windows Server 2003 R2/Windows Server 2003

Нажмите кнопку «Пуск», выберите **Панель управления > Принтеры и другое оборудование > Принтеры и факсы**. Щелкните правой кнопкой мыши значок принтера и выберите **Свойства принтера**.

Доступ к драйверу принтера с помощью значка принтера на панели задач

Значок принтера на панели задач рабочего стола — это значок-ярлык, позволяющий быстро получить доступ к драйверу принтера.

Если щелкнуть значок принтера и выбрать **Настройки принтера**, можно открыть то же окно настроек принтера, которое открывается из панели управления. Если дважды щелкнуть этот значок, можно проверить состояние принтера.

Примечание:

Если значок принтера не отображается на панели задач, перейдите к окну драйвера принтера, щелкните **Контролируемые параметры** на вкладке **Сервис**, а затем выберите **Зарегистрируйте значок принтера на панели задач**.

Запуск утилиты

Откройте окно драйвера принтера. Выберите вкладку **Сервис**.

Соответствующая информация

➔ [«Параметры меню для драйвера печати» на стр. 33](#)

Приложение для печати с компьютера (Mac OS)

Драйвер принтера управляет работой принтера в соответствии с командами, подаваемыми из приложения. Для достижения наилучших результатов печати следует настроить драйвер. Проверять состояние принтера и поддерживать его максимальные эксплуатационные качества можно с помощью утилиты драйвера принтера.

Доступ к драйверу принтера из приложений

Щелкните **Настройка страницы** или **Печать** в меню **Файл** вашего приложения. При необходимости нажмите **Показать подробности** (или ▼), чтобы развернуть окно печати.

Примечание:

В зависимости от используемого приложения пункт **Настройка страницы** может отсутствовать в меню **Файл**, а операции по отображению экрана печати могут отличаться от описанных. Дополнительные сведения см. в справке по приложению.

Запуск утилиты

Выберите **Системные настройки** в меню Apple > **Принтеры и сканеры** (или **Печать и сканирование**, **Печать и факс**), а затем выберите принтер. Нажмите **Параметры и принадлежности** > **Утилита** > **Открыть утилиту принтера**.

Соответствующая информация

➔ [«Параметры меню для драйвера печати» на стр. 60](#)

Руководство к драйверу принтера Mac OS

Epson Printer Utility

Можно выполнить действия по обслуживанию, например проверку дюзов и очистку печатающей головки, а запустив **EPSON Status Monitor**, можно проверить состояние принтера и просмотреть сведения об ошибках.

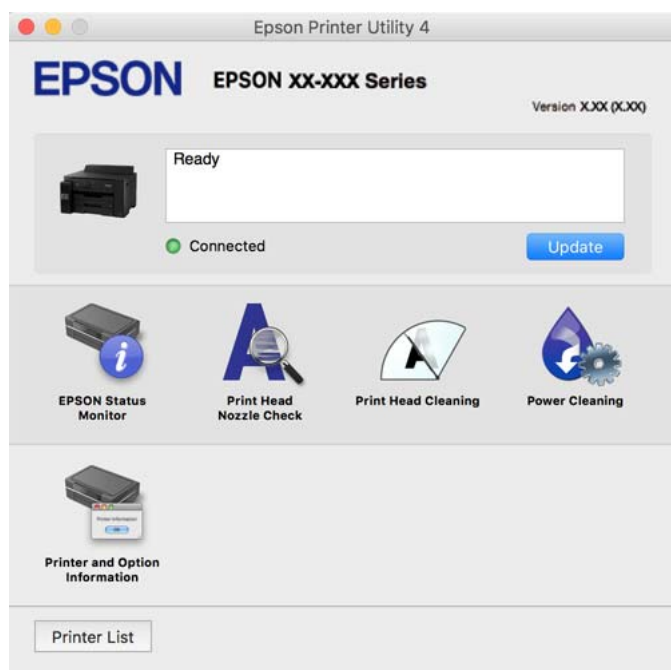

Приложение для быстрой и удобной печати с компьютера (Epson Photo+)

Epson Photo+ — это приложение, позволяющее легко печатать изображения с использованием различных макетов. В режиме предварительного просмотра документа также можно выполнять коррекцию изображений и менять положение печати. Вы также можете сделать изображение более интересным, добавив на него текст и метки. При печати на оригинальной бумаге Epson достигается наилучшее качество работы чернильных картриджей, а результаты печати выглядят превосходно благодаря отличной цветопередаче.

Подробности см. в справке приложения.

Примечание:

- Операционные системы Windows Server не поддерживаются.*
- Перед использованием этого приложения необходимо установить драйвер для вашего принтера.*

Запуск в Windows

- Windows 10

Нажмите кнопку «Пуск» и выберите **Epson Software > Epson Photo+**.

- Windows 8.1/Windows 8

С помощью кнопки «Поиск» введите название приложения, затем нажмите появившийся значок.

- Windows 7/Windows Vista/Windows XP

Нажмите кнопку «Пуск», выберите **Все программы** или **Программы > Epson Software > Epson Photo+**.

Запуск в Mac OS

Нажмите **Перейти > Приложения > Epson Software > Epson Photo+**.

Соответствующая информация

➔ [«Установка приложений по отдельности» на стр. 83](#)

Приложение для удобной печати с интеллектуального устройства (Epson iPrint)

Приложение Epson iPrint позволяет печатать фотографии, документы и веб-страницы с интеллектуальных устройств (например, смартфонов или планшетов). Можно использовать локальную печать, печать с интеллектуального устройства, подключенного к той же беспроводной сети, что и принтер, или печать из удаленного местоположения через Интернет. Чтобы воспользоваться удаленной печатью, зарегистрируйте принтер в службе Epson Connect.



Установка Epson iPrint

Приложение Epson iPrint устанавливается на интеллектуальное устройство с помощью следующего URL или QR-кода.

<http://ipr.to/c>



Приложение для удобного управления принтером с интеллектуального устройства (Epson Smart Panel)

Приложение Epson Smart Panel позволяет легко выполнять операции принтера, включая печать с интеллектуальных устройств (например, смартфонов или планшетов). Можно подключить принтер к интеллектуальному устройству по беспроводной сети, проверить уровни чернил и состояние принтера, а также найти рекомендации по устранению возникших ошибок.

Найдите и установите приложение Epson Smart Panel из App Store или Google Play.



Приложение для удобной печати из приложений для Android (Epson Print Enabler)

Epson Print Enabler — это приложение, позволяющее выполнять беспроводную печать документов, сообщений электронной почты, фотографий и веб-страниц прямо с телефона или планшета на базе Android (Android 4.4 или более поздних версий). С помощью нескольких нажатий ваше Android-устройство сможет обнаружить принтер Epson, подключенный к той же самой беспроводной сети.

Приложение Epson Print Enabler можно найти и установить с помощью сервиса Google Play.

Программное обеспечение для создания пакетов

Application for Creating Driver Packages (EpsonNet SetupManager)

Приложение EpsonNet SetupManager представляет собой программное обеспечение для создания пакета простой установки принтера, например установки драйвера принтера, установки EPSON Status Monitor и создания порта принтера. Данное программное обеспечение позволяет администратору создавать уникальные программные пакеты и распределять их между группами.

Для получения дополнительной информации перейдите на веб-сайт Epson для вашего региона.

<http://www.epson.com>

Программное обеспечение для настройки устройств и управления ими

Приложение для настройки операций принтера (Web Config)

Web Config — это приложение, которое работает в веб-браузере, например Internet Explorer и Safari, на компьютере или интеллектуальном устройстве. Можно просмотреть состояние принтера или изменить параметры сетевой службы и принтера. Чтобы использовать Web Config, подключите принтер и компьютер или устройство к одной сети.

Поддерживаются следующие браузеры.

Microsoft Edge, Internet Explorer 8 или более поздней версии, Firefox*, Chrome*, Safari*

* Используйте самую новую версию.

Примечание:

Если при доступе к Web Config не был указан пароль администратора, его необходимо указать на странице настройки пароля администратора.

Не забудьте имя пользователя и пароль. Если вы забыли их, вам необходимо обратиться в службу поддержки Epson.

Запуск Web Config в браузере

1. Проверьте IP-адрес принтера.

Нажмите значок сети на начальном экране принтера и выберите активный метод подключения, чтобы подтвердить IP-адрес принтера.

Примечание:

Можно также проверить IP-адрес, напечатав отчет о сетевых подключениях.

2. Запустите браузер на компьютере или интеллектуальном устройстве и введите IP-адрес принтера.

Формат:

IPv4: http://IP-адрес принтера/

IPv6: http://[IP-адрес принтера]/

Примеры:

IPv4: http://192.168.100.201/

IPv6: http://[2001:db8::1000:1]/

Примечание:

Используя интеллектуальное устройство, можно также запустить Web Config с экрана сведений о продукте на Epson Smart Panel.

Так как для доступа по протоколу HTTPS принтер использует самозаверяющий сертификат, то при запуске Web Config в браузере отображается предупреждение. Эта ситуация не указывает на проблему и может быть проигнорирована.

Соответствующая информация

➔ [«Приложение для удобного управления принтером с интеллектуального устройства \(Epson Smart Panel\)» на стр. 183](#)

➔ [«Вывод на печать отчета о сетевом соединении» на стр. 163](#)

Запуск Web Config в Windows

При подключении компьютера к принтеру с помощью WSD выполните указанные ниже действия для запуска Web Config.

1. Откройте список принтеров на компьютере.

Windows 10

Нажмите кнопку «Пуск», затем выберите Система Windows > Панель управления > Просмотр устройств и принтеров в разделе Оборудование и звук.

Windows 8.1/Windows 8

Выберите Рабочий стол > Настройки > Панель управления > Просмотр устройств и принтеров в разделе Оборудование и звук (или Оборудование).

Windows 7

Нажмите кнопку «Пуск», выберите Панель управления > Просмотр устройств и принтеров в разделе Оборудование и звук.

Windows Vista

Нажмите кнопку «Пуск», выберите Панель управления > Принтеры в разделе Оборудование и звук.

2. Щелкните правой кнопкой мыши значок принтера и выберите Свойства.

3. Выберите вкладку Веб-служба и щелкните URL-адрес.

Так как для доступа по протоколу HTTPS принтер использует самозаверяющий сертификат, то при запуске Web Config в браузере отображается предупреждение. Эта ситуация не указывает на проблему и может быть проигнорирована.

Запуск Web Config в Mac OS

1. Выберите Системные настройки в меню Apple > Принтеры и сканеры (или Печать и сканирование, Печать и факс), а затем выберите принтер.

2. Щелкните Параметры и принадлежности > Показать веб-страницу принтера.

Так как для доступа по протоколу HTTPS принтер использует самозаверяющий сертификат, то при запуске Web Config в браузере отображается предупреждение. Эта ситуация не указывает на проблему и может быть проигнорирована.

Приложение для настройки устройств в сети (EpsonNet Config)

EpsonNet Config — это приложение, позволяющее настраивать адреса и протоколы сетевого интерфейса. Подробные сведения см. в руководстве по эксплуатации для EpsonNet Config или в справке приложения.

Запуск в Windows

Windows 10/Windows Server 2019/Windows Server 2016

Нажмите кнопку «Пуск» и выберите EpsonNet > EpsonNet Config.

- ❑ Windows 8.1/Windows 8/Windows Server 2012 R2/Windows Server 2012

С помощью кнопки «Поиск» введите название приложения, затем нажмите появившийся значок.

- ❑ Windows 7/Windows Vista/Windows XP/Windows Server 2008 R2/Windows Server 2008/Windows Server 2003 R2/Windows Server 2003

Нажмите кнопку «Пуск», выберите **Все программы** или **Программы > EpsonNet > EpsonNet Config SE > EpsonNet Config**.

Запуск в Mac OS

Перейти > Приложения > Epson Software > EpsonNet > EpsonNet Config SE > EpsonNet Config.

Соответствующая информация

➔ [«Установка приложений по отдельности» на стр. 83](#)

Приложение для управления устройствами по сети (Epson Device Admin)

Epson Device Admin — это многофункциональное программное обеспечение для управления устройствами по сети.

В нем доступны следующие функции.

- ❑ Мониторинг и управление до 2000 принтеров в одном сегменте
- ❑ Создание подробного отчета, например, о расходных материалах или статусе продукта
- ❑ Обновление микропрограммы продукта
- ❑ Добавление устройств к сети
- ❑ Применение одинаковых параметров к нескольким устройствам.

Epson Device Admin можно загрузить на веб-сайте поддержки Epson. Подробную информацию см. в документации или справке по Epson Device Admin.

Программное обеспечение для выполнения процедур обновления

Приложение для обновления программного обеспечения и встроенного ПО устройства (EPSON Software Updater)

EPSON Software Updater — это приложение, которое устанавливает новое программное обеспечение и обновляет руководства и встроенное ПО устройств через Интернет. Если требуется регулярно проверять информацию об обновлениях, интервал проверки можно задать в настройках автоматического обновления программы EPSON Software Updater.

Примечание:

Операционные системы Windows Server не поддерживаются.

Запуск в Windows

- ❑ Windows 10

Нажмите кнопку «Пуск» и выберите **Epson Software > EPSON Software Updater**.

Windows 8.1/Windows 8

С помощью кнопки «Поиск» введите название приложения, затем нажмите появившийся значок.

Windows 7/Windows Vista/Windows XP

Нажмите кнопку «Пуск», выберите **Все программы** или **Программы > Epson Software > EPSON Software Updater**.

Примечание:

*Можно также запустить EPSON Software Updater, щелкнув значок принтера на панели задач на рабочем столе, а затем выбрать **Обновление программного обеспечения**.*

Запуск в Mac OS

Нажмите **Перейти > Приложения > Epson Software > EPSON Software Updater**.

Соответствующая информация

➔ [«Установка приложений по отдельности» на стр. 83](#)

Список меню настроек

Выберите **Настр.** на начальном экране принтера, чтобы настраивать различные параметры.

Общие параметры

Выберите меню на панели управления, как описано ниже.

Настр. > Общие параметры

Основ. настройки

Выберите меню на панели управления, как описано ниже.

Настр. > Общие параметры > Основ. настройки

Настройки, заблокированные администратором, изменить нельзя.

Яркость дисп.

Настройка яркости ЖК-экрана.

Таймер откл.

Измените период времени до перехода в спящий режим (режим энергосбережения), если принтер не выполнял никаких операций. По истечении заданного времени ЖК-экран темнеет.

Таймер выключения

В вашем устройстве, в зависимости от места приобретения, может применяться данная функция либо функция **Настройки выкл.**

Выберите этот режим, чтобы автоматически выключить принтер, если он не используется в течение заданного периода времени. Интервал времени до применения настроек управления

энергопотреблением можно изменить. Увеличение этого времени увеличит энергопотребление устройства. Перед изменением этого параметра следует учесть факторы окружающей среды.

Настройки выкл.

В вашем устройстве, в зависимости от места приобретения, может применяться данная функция либо функция **Таймер выключения**.

Выключение при простое

Выберите этот режим, чтобы автоматически выключить принтер, если он не используется в течение заданного периода времени. Увеличение этого времени увеличит энергопотребление устройства. Перед изменением этого параметра следует учесть факторы окружающей среды.

Выключение при отключении

Выберите этот режим, чтобы выключить принтер через 30 минут после отключения всех портов, в том числе порта USB. Эта функция может быть недоступна в зависимости от вашего региона.

Настр. даты и времени:

Дата и время

Установка текущей даты и времени.

Летнее время

Выбор параметров летнего времени, соответствующих данной области.

Разница времени

Установка разницы между местным временем и стандартом UTC (всемирное координированное время).

Язык/Language

Выберите язык, используемый на ЖК-экране.

Фон экрана

Изменение цвета фона на ЖК-экране.

Вр. ож. оп.

Выберите **Вкл.** для возврата на исходный экран, если в течение заданного времени не выполнялось никаких действий.

Клавиатура:

Измените компоновку клавиатуры на ЖК-экране.

Соответствующая информация

➔ [«Энергосбережение» на стр. 82](#)

Настройки принтера

Выберите меню на панели управления, как описано ниже.

Настр. > Общие параметры > Настройки принтера

Настройки, заблокированные администратором, изменить нельзя.

Настр. источн. бумаги:

Настройка параметров бумаги

Выберите источник бумаги для указания загруженного типа и размера бумаги. Если параметр **Автоопредел. разм. бум.** включен, принтер определяет размер загруженной бумаги.

Приоритет лотка для бумаги:

Выберите **Вкл.** для приоритетного использования бумаги, загруженной в лоток для бумаги.

Автоперекл. A4/Letter

Выберите **Вкл.** для подачи бумаги из источника бумаги, установленного на размер A4, если другой источник бумаги не настроен на размер Letter, либо подачи из источника бумаги, установленного на размер Letter, если другой источник не настроен на размер A4.

Настройки автовыбора

Если бумага закончилась, она автоматически подается из источника бумаги, имеющего те же настройки, что и настройки бумаги для заданий печати. Можно задать автоматический выбор для каждого источника бумаги. Можно отключить все параметры.

Эта настройка отключена при выборе определенного источника бумаги в параметрах бумаги для заданий печати. В зависимости от установленного типа бумаги на вкладке **Главное** драйвера принтера бумага может не подаваться автоматически.

Уведомление об ошибке

Выберите **Вкл.** для отображения сообщения об ошибке, если выбранный размер или тип бумаги не соответствуют размеру или типу загруженной бумаги.

Автомат. отображ. настр. бумаги

Выберите **Вкл.** для отображения окна **Настройка параметров бумаги** при загрузке бумаги в кассету для бумаги. Если отключить эту функцию, печать с устройств iPhone, iPad или iPod touch с использованием технологии AirPrint будет невозможна.

Ун. настр. печати:

Эти настройки печати применяются при печати с внешнего устройства без использования драйвера принтера. Настройки смещения применяются при печати с использованием драйвера принтера.

Смещение сверху:

Корректировка верхнего поля бумаги.

Смещение слева:

Корректировка левого поля бумаги.

Смещ. сверху на обор.:

Корректировка верхнего поля обратной стороны страницы при выполнении двухсторонней печати.

Смещ. слева на обор.:

Корректировка левого поля обратной стороны страницы при выполнении двухсторонней печати.

Проверка ширины бум.:

Выберите **Вкл.** для проверки ширины бумаги перед печатью. Это предотвращает печать с выходом за края бумаги из-за неправильных настроек формата бумаги. При этом скорость печати может немного снизиться.

Пропуск пустых стр.:

Автоматический пропуск пустых страниц в материалах для печати.

Автоустр. ош.

Выбор действия для выполнения в случае возникновения ошибки двухсторонней печати или переполнения памяти.

Вкл.

Отображение предупреждения и печать на одной стороне при возникновении ошибки двусторонней печати или же печать только того, что может обработать принтер, если возникает ошибка переполнения памяти.

Вык.

Отображение сообщения об ошибке и отмена печати.

Регул. толщины бумаги

Выберите **Вкл.** для предотвращения размытия чернил на отпечатках. Однако это может привести к снижению скорости печати.

Предупр. скруч. бумаги на выходе

Выберите вариант **Вкл.**, чтобы уменьшить скручивание бумаги путем уменьшения плотности печати.

Тихий режим

Выберите **Вкл.**, чтобы снизить шумы во время печати. Однако это может привести к снижению скорости печати. В зависимости от выбранного типа бумаги и настроек качества печати уровень шума может не измениться.

Время высыхания чернил

Выберите время сушки чернил, которое необходимо использовать при двухсторонней печати. Принтер выполняет печать на второй стороне листа после печати на первой стороне. Если отпечаток выглядит размазанным, увеличьте этот временной параметр.

Автом. выдвиж. выходн. лотка

Выберите значение **Вкл.**, чтобы при печати на бумаге автоматически выдвигалась подставка для бумаги.

USB-подключение к PC

Выберите **Включить**, чтобы разрешить компьютеру получать доступ к принтеру при подключении через USB. Если выбран пункт **Отключить**, печать, которая не выполняется по сети, будет недоступна.

Соответствующая информация

➔ «Загрузка бумаги» на стр. 29

Настройки сети

Выберите меню на панели управления, как описано ниже.

Настр. > Общие параметры > Настройки сети

Настройка Wi-Fi

Настройка или изменение параметров беспроводной связи. Выберите один из следующих методов подключения и следуйте инструкциям на панели управления.

Маршрутизатор

- Мастер настройки Wi-Fi
- Настройка кнопкой (WPS)
- Другие
 - Настр. PIN-кода (WPS)
 - Автоподключение Wi-Fi
 - Отключить Wi-Fi

Проблемы с сетью можно решить путем отключения или повторной настройки

параметров Wi-Fi. Выберите  > **Маршрутизатор > Изменить настройки > Другие > Отключить Wi-Fi > Запуск настройки.**

Wi-Fi Direct

- iOS
- Android
- Другие устройства ОС
- Изменить
 - Изменить имя сети
 - Изменить пароль
 - Изменить частотный диапазон

Этот параметр может не отображаться в зависимости от вашего региона.

- Отключить Wi-Fi Direct
- Восст. настр. по ум.

Настройка проводной ЛВС

Настройка или изменение сетевого подключения, при котором используются сетевая кабель и маршрутизатор. В этом случае подключения Wi-Fi отключаются.

Статус сети

Отображение или печать текущих сетевых настроек.

- Состоя. провод. ЛВС/Wi-Fi
- Состояние Wi-Fi Direct
- таблицы состояния

Проверка подключения к сети

Служит для проверки текущего сетевого подключения и печати отчета. В случае проблем с подключением ознакомьтесь с этим отчетом, который поможет устранить неполадки.

Расширенные

Настройте следующие дополнительные параметры.

- Имя устройства
- TCP/IP
- Прокси-сервер
- Адрес IPv6
- Скорость соедин. и дуплексная связь
- Перенаправление HTTP на HTTPS
- Отключить IPsec/ Фильтрация IP
- Отключить IEEE802.1X

Соответствующая информация

- ➔ «Настройка сети Wi-Fi посредством ввода идентификатора SSID (имени сети) и пароля» на стр. 149
- ➔ «Настройка Wi-Fi с помощью кнопки (WPS)» на стр. 150
- ➔ «Настройка Wi-Fi с помощью настройки PIN-кода (WPS)» на стр. 151
- ➔ «Подключение интеллектуального устройства напрямую к принтеру (Wi-Fi Direct)» на стр. 152
- ➔ «Вывод на печать отчета о сетевом соединении» на стр. 163
- ➔ «Проверка состояния сетевого соединения» на стр. 162

Настройки веб-службы

Выберите меню на панели управления, как описано ниже.

Настр. > Общие параметры > Настройки веб-службы

Настройки, заблокированные администратором, изменить нельзя.

Служба Epson Connect:

Отображение данных о регистрации и подключении принтера к службе Epson Connect.

Можно зарегистрироваться в этой службе, нажав **Регистрация** и выполнив соответствующие инструкции.

После регистрации можно изменить следующие параметры.

- Приост. / возобн.
- Отменить регистрацию

Подробные сведения см. на следующем веб-сайте.

<https://www.epsonconnect.com/>

<http://www.epsonconnect.eu> (только для Европы)

Соответствующая информация

➔ «Печать с использованием облачной службы» на стр. 72

Администрир. системы

Это меню дает возможность выполнять техническое обслуживание устройства в качестве системного администратора. Оно также позволяет ограничивать функциональные возможности продукта для определенных пользователей в зависимости от потребности вашего предприятия.

Выберите меню на панели управления, как описано ниже.

Настр. > Общие параметры > Администрир. системы

Настр. безопасности

Можно внести следующие настройки безопасности.

Удал. всех зад. из внутр. пам.

Удаление всех заданий, сохраненных во внутренней памяти.

Настройки администратора

- Пароль администратора
Установка, изменение и сброс пароля администратора.
- Функция блокировки
Выберите включение или отключение блокировки панели управления, используя пароль, зарегистрированный в **Пароль администратора**.

Шифрование пароля

Для шифрования пароля выберите значение **Вкл.**. Если во время перезапуска принтера питание будет выключено, данные могут быть повреждены и настройки принтера будут возвращены к значениям по умолчанию. В этом случае необходимо будет снова задать пароль.

Сбор информации о клиенте

Выберите **Утвердить** для передачи в Seiko Epson Corporation информации об использовании устройства, например количества напечатанных листов.

Восст. настр. по ум.

Сброс настроек факса в следующих меню на значения по умолчанию.

- Настройки сети
- Все, кроме Настройки сети
- Все настройки

Обновление встроенного ПО

Можно получить сведения о микропрограмме, такие как ее текущая версия, а также сведения о доступных обновлениях.

Обновление

Проверка наличия последней версии встроенного программного обеспечения на сервере сети. При наличии обновления вы можете выбрать, следует ли начать процедуру установки новой версии или нет.

Уведомление

Выберите **Вкл.**, чтобы получать уведомления о доступности обновлений встроенного программного обеспечения.

Соответствующая информация

➔ [«Обновление встроенного программного обеспечения принтера с помощью панели управления» на стр. 88](#)

Счетчик копий

Выберите меню на панели управления, как описано ниже.

Настр. > Счетчик копий

Отображение общего количества отпечатков, черно-белых отпечатков, цветных отпечатков и общего числа прошедших через принтер листов, а также количества листов состояния, напечатанных с момента приобретения принтера.

Обслуживан.

Выберите меню на панели управления, как описано ниже.

Настр. > Обслуживан.

Настройка качества печати

Выберите эту функцию, если возникли проблемы с отпечатками. Можно проверить, не засорились ли дюзы, и при необходимости прочистить печатающую головку, а затем изменить некоторые параметры для улучшения качества печати.

Пров. дюз печат. гол.

Выберите эту функцию, чтобы проверить, не забились ли дюзы в печатающей головке. Принтер печатает шаблон проверки дюз.

Очистка печ. головки

Выберите эту функцию, чтобы очистить забившиеся дюзы печатающей головки.

Механическая чистка

Выберите эту функцию, чтобы заменить все чернила внутри чернильных трубок. При выполнении этой процедуры затрачивается больше чернил, чем при обычной очистке. Сведения об использовании этой функции см. ниже в разделе «Дополнительные сведения».

Калиб. печат. головки

Выберите эту функцию, чтобы отрегулировать печатающую головку и улучшить качество печати.

Гранич. линия Вырав.

Выберите эту функцию для выравнивания вертикальных линий.

Выравнив. по гориз.

Выберите эту функцию, если на отпечатках с регулярными промежутками появляются горизонтальные полосы.

Заправка чернил

При заправке контейнеров для чернил выберите эту функцию, чтобы сбросить уровни чернил до 100 %.

Настройка уровня чернил

Выберите эту функцию, чтобы установить уровень чернил, который соответствует реальному количеству оставшихся чернил.

Очистка напр. бумаги

Выберите эту функцию, если на внутренних роликах присутствуют пятна чернил. Принтер подает бумагу для очистки внутренних роликов.

Извлеките бумагу

Выберите эту функцию в случаях, когда даже после удаления застрявшей бумаги внутри принтера остались рваные клочки. Принтер увеличивает расстояние между печатающей головкой и поверхностью бумаги, чтобы упростить извлечение фрагментов рваной бумаги.

Периодическая очистка

Принтер автоматически выполняет **Пров. дюз печат. гол.** и **Очистка печ. головки** через заданный период времени. Для обеспечения наивысшего качества печати выберите **Вкл.**. В ряде случаев, указанных ниже, **Пров. дюз печат. гол.** и **Очистка печ. головки** следует выполнять самостоятельно.

Проблемы с отпечатками

Если для параметра **Периодическая очистка** выбрано значение **Вык.**

При печати в высоком качестве, например печати фотографий

Когда на ЖК-экране отображается сообщение **Очистка печ. головки**.

Соответствующая информация

➔ [«Проверка и прочистка печатающей головки» на стр. 76](#)

➔ [«Запуск Механическая чистка» на стр. 78](#)

- ➔ «Дозаправка контейнера для чернил» на стр. 125
- ➔ «Очистка бумагопроводящего тракта от чернильных пятен» на стр. 80

Язык/Language

Выберите меню на панели управления, как описано ниже.

Настр. > Язык/Language

Выберите язык, используемый на ЖК-экране.

Состояние принтера/Печать

Выберите меню на панели управления, как описано ниже.

Настр. > Состояние принтера/Печать

Печ. лист сост.:

Таблица конфигурации:

Печать информационных листов о текущем состоянии принтера и настроек.

Табл. ст. расх. мат.:

Печать информационного листа о состоянии расходных материалов

Табл. жур. использов.:

Печать информационных листов с историей использования принтера.

Сеть

Отображение текущих сетевых настроек. Также можно напечатать листок состояния.

Технические характеристики продукта

Характеристики принтера

Расположение дюз печатающей головки	Дюзы черных чернил: 800 Дюзы цветных чернил: 800 для каждого цвета	
Масса бумаги *	Простая бумага	64–90 г/м ² (17–24 фунтов)
	Плотная бумага	91–256 г/м ² (25–68 фунтов)
	Конверты	Конверт № 10, DL, C6, C4: 75–100 г/м ² (20–27 фунтов)

* Даже если толщина бумаги не выходит за пределы этого диапазона, в зависимости от свойств или качества бумаги она может не подаваться в принтер или качество печати может ухудшиться.

Область печати

Область печати для одиночных листов

Из-за особенностей конструкции принтера качество печати может снизиться в затененных местах изображения.

Печать с полями

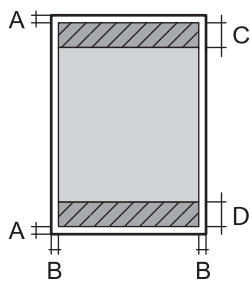
	A	3.0 мм (0.12 дюйма)
	B	3.0 мм (0.12 дюйма)
	C	48.0 мм (1.89 дюйма)
	D	49.0 мм (1.93 дюйма)

Печать без полей

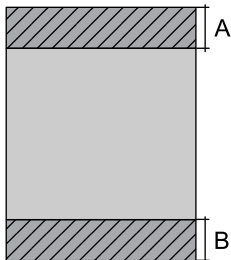
	A	51.0 мм (2.01 дюйма)
	B	52.0 мм (2.05 дюйма)

Область печати для конвертов

Из-за особенностей конструкции принтера качество печати может снизиться в затененных местах изображения.

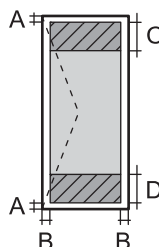
	A	3.0 мм (0.12 дюйма)
	B	3.0 мм (0.12 дюйма)
	C	48.0 мм (1.89 дюйма)
	D	49.0 мм (1.93 дюйма)

Использование порта принтера

Принтер использует следующий порт. Эти порты должны быть при необходимости разрешены сетевым администратором.

Когда отправителем (клиентом) является принтер

Использование	Получатель (сервер)	Протокол	Номер порта
Отправка электронной почты (если отправка уведомлений по электронной почте выполняется с принтера)	SMTP-сервер	SMTP (TCP)	25
		SMTP SSL/TLS (TCP)	465
		SMTP STARTTLS (TCP)	587
Подключение POP перед SMTP (если отправка уведомлений по электронной почте выполняется с принтера)	POP-сервер	POP3 (TCP)	110
Если используется Epson Connect	Сервер Epson Connect	HTTPS	443
		XMPP	5222
Управление WSD	Клиентский компьютер	WSD (TCP)	5357

Когда отправителем (клиентом) является клиентский компьютер

Использование	Получатель (сервер)	Протокол	Номер порта
Обнаружение принтера из приложения (например, EpsonNet Config) и драйвера принтера.	Принтер	ENPC (UDP)	3289
Сбор и настройка данных MIB из приложения (например, EpsonNet Config) и драйвера принтера.	Принтер	SNMP (UDP)	161
Пересылка данных LPR	Принтер	LPR (TCP)	515
Пересылка данных RAW	Принтер	RAW (порт 9100) (TCP)	9100
Пересылка данных AirPrint (печать IPP/IPPS)	Принтер	IPP/IPPS (TCP)	631
Поиск принтера WSD	Принтер	WS-Discovery (UDP)	3702

Характеристики интерфейса

Для компьютера	Высокоскоростной USB*
----------------	-----------------------

* Кабели USB 3.0 не поддерживаются.

Характеристики сети

Характеристики Wi-Fi

Информацию о технических характеристиках Wi-Fi см. в следующей таблице.

Страны и регионы, отличные от указанных ниже	Таблица А
Южная Корея	Таблица В

Таблица А

Стандарты	IEEE 802.11b/g/n*1
Диапазон частот	2,4 ГГц
Каналы	1/2/3/4/5/6/7/8/9/10/11/12/13
Режимы соединения	Инфраструктура, Wi-Fi Direct (простая точка доступа)*2*3
Протоколы защиты*4	WEP (64/128bit), WPA2-PSK (AES)*5, WPA3-SAE (AES), WPA2/WPA3-Enterprise

*1 Доступно только для HT20.

*2 Не поддерживается для IEEE 802.11b.

*3 Можно одновременно использовать инфраструктуру и режимы Wi-Fi Direct или Ethernet-соединение.

*4 Режим Wi-Fi Direct поддерживает только стандарт WPA2-PSK (AES).

*5 Соответствует стандартам WPA2 с поддержкой WPA/WPA2 Personal.

Таблица В

Стандарты	IEEE 802.11a/b/g/n*1/ac		
Частотные диапазоны	IEEE 802.11b/g/n: 2,4 ГГц, IEEE 802.11a/n/ac: 5 ГГц		
Каналы	Wi-Fi	2,4 ГГц	1/2/3/4/5/6/7/8/9/10/11/12/13
		5 ГГц*2	W52 (36/40/44/48), W53 (52/56/60/64), W56 (100/104/108/112/116/120/124/128/132/136/140), W58 (149/153/157/161/165)
	Wi-Fi Direct	2,4 ГГц	1/2/3/4/5/6/7/8/9/10/11/12/13
		5 ГГц*2	W52 (36/40/44/48) W58 (149/153/157/161/165)
Режимы подключения	Инфраструктура, Wi-Fi Direct (простая точка доступа)*3*4		
Протоколы защиты*5	WEP (64/128bit), WPA2-PSK (AES)*6, WPA3-SAE (AES), WPA2/WPA3-Enterprise		

- *1 Доступно только для NT20.
- *2 Доступность этих каналов и возможность использования устройств с этими каналами за пределами помещений зависят от региона. Дополнительные сведения см. на следующем веб-сайте.
<http://support.epson.net/wifi5ghz/>
- *3 Не поддерживается для IEEE 802.11b.
- *4 Можно одновременно использовать инфраструктуру и режимы Wi-Fi Direct или Ethernet-соединение.
- *5 В режиме Wi-Fi Direct поддерживается только стандарт WPA2-PSK (AES).
- *6 Соответствует стандартам WPA2 с поддержкой WPA/WPA2 Personal.

Характеристики Ethernet

Стандарты	IEEE802.3i (10BASE-T)* ¹ IEEE802.3u (100BASE-TX) IEEE802.3az (энергоэффективный Ethernet)* ²
Режим связи	Автоматический, 10 Мбит/с полный дуплекс, 10 Мбит/с полудуплекс, 100 Мбит/с полный дуплекс, 100 Мбит/с полудуплекс
Разъем	RJ-45

- *1 Используйте кабель категории 5е или выше STP (экранированная витая пара), чтобы исключить воздействие радиочастотных помех.
- *2 Подключенное устройство должно быть совместимо с IEEE802.3az.

Сетевые функции и IPv4/IPv6

Функции		Поддержка	Комментарии	
Печать по сети	EpsonNet Print (Windows)	IPv4	✓	—
	Standard TCP/IP (Windows)	IPv4, IPv6	✓	—
	Печать через WSD (Windows)	IPv4, IPv6	✓	Windows Vista или более поздняя версия
	Печать через Bonjour (Mac OS)	IPv4, IPv6	✓	—
	Печать через IPP (Windows, Mac OS)	IPv4, IPv6	✓	—
	Печать PictBridge (Wi-Fi)	IPv4	—	Цифровой фотоаппарат
	Epson Connect (печать сообщений эл. почты, удаленная печать)	IPv4	✓	—
	AirPrint (iOS, Mac OS)	IPv4, IPv6	✓	iOS 5 или более поздняя версия, Mac OS X v10.7 или более поздняя версия
Сканирование по сети	Epson Scan 2	IPv4, IPv6	—	—
	Epson ScanSmart	IPv4	—	—
	Event Manager	IPv4	—	—
	Epson Connect (сканирование в облачную службу)	IPv4	—	—
	AirPrint (сканирование)	IPv4, IPv6	—	—
Факс	Отправка факса	IPv4	—	—
	Прием факса	IPv4	—	—
	AirPrint (отправка факсов)	IPv4, IPv6	—	—

Протокол безопасности

IEEE802.1X*	
IPsec/IP-фильтрация	
SSL/TLS	HTTPS сервер-клиент
	IPPS
SMTPS (STARTTLS, SSL/TLS)	

SNMPv3

* Для подключения необходимо использовать устройство, соответствующее IEEE802.1X.

Поддерживаемые сервисы сторонних поставщиков

AirPrint	iOS 5 или более поздней версии/Mac OS X v10.7.x или более поздней версии
----------	--

Размеры

Размеры	<p>Хранение</p> <ul style="list-style-type: none"> <input type="checkbox"/> Ширина: 515 мм (20.3 дюйма) <input type="checkbox"/> Глубина: 500 мм (19.7 дюйма) <input type="checkbox"/> Высота: 350 мм (13.8 дюйма) <p>Печать</p> <ul style="list-style-type: none"> <input type="checkbox"/> Ширина: 515 мм (20.3 дюйма) <input type="checkbox"/> Глубина: 976 мм (38.4 дюйма) <input type="checkbox"/> Высота: 521 мм (20.5 дюйма)
Масса*	Приблизит. 16.5 кг (36.4 фунта)

* Без чернил и шнура питания.

Электрические характеристики

Номинальное напряжение источника питания	100–240 В перем. тока	220–240 В перем. тока
Номинальный диапазон частоты	50–60 Гц	50–60 Гц
Номинальный ток	0.6–0.4 А	0.3 А
Энергопотребление (при подключении по USB)	<p>Печать: прибл. 27.0 Вт (ISO/IEC24712)</p> <p>Режим готовности: прибл. 7.1 Вт</p> <p>Режим ожидания: прибл. 0.8 Вт</p> <p>Выключенное состояние: прибл. 0.2 Вт</p>	<p>Печать: прибл. 27.0 Вт (ISO/IEC24712)</p> <p>Режим готовности: прибл. 7.1 Вт</p> <p>Режим ожидания: прибл. 0.8 Вт</p> <p>Выключенное состояние: прибл. 0.2 Вт</p>

Примечание:

- Напряжение см. на этикетке принтера.
- Подробные сведения об энергопотреблении европейские пользователи могут посмотреть на следующем веб-сайте.

<http://www.epson.eu/energy-consumption>

Требования к условиям окружающей среды

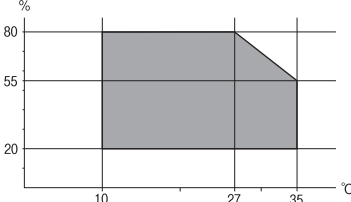
<p>Эксплуатация</p>	<p>Используйте принтер в диапазоне, показанном на следующем графике.</p>  <p>Температура: от 10 до 35 °C (от 50 до 95 °F) Влажность: от 20 до 80 % относительной влажности (без конденсации)</p>
<p>Хранение</p>	<p>Температура после первоначальной заправки чернил: от -15 до 40 °C (от 5 до 104 °F)* Температура до первоначальной заправки чернил: от -20 до 40 °C (от -4 до 104 °F)* Влажность: от 5 до 85 % отн. вл. (без конденсации)</p>

* При 40 °C (104 °F) хранение разрешено не более месяца.

Требования к условиям окружающей среды для емкостей с чернилами

<p>Температура хранения</p>	<p>-20 — 40 °C (-4 — 104 °F)*</p>
<p>Температура замерзания</p>	<p>-15 °C (5 °F) Чернила оттаивают и становятся пригодными к использованию припл. через 2 часа при 25 °C (77 °F).</p>

* При 40 °C (104 °F) хранение разрешено не более 1 месяца.

Требования к месту установки

Для надлежащей установки и эксплуатации принтера обеспечьте вокруг него свободное пространство.

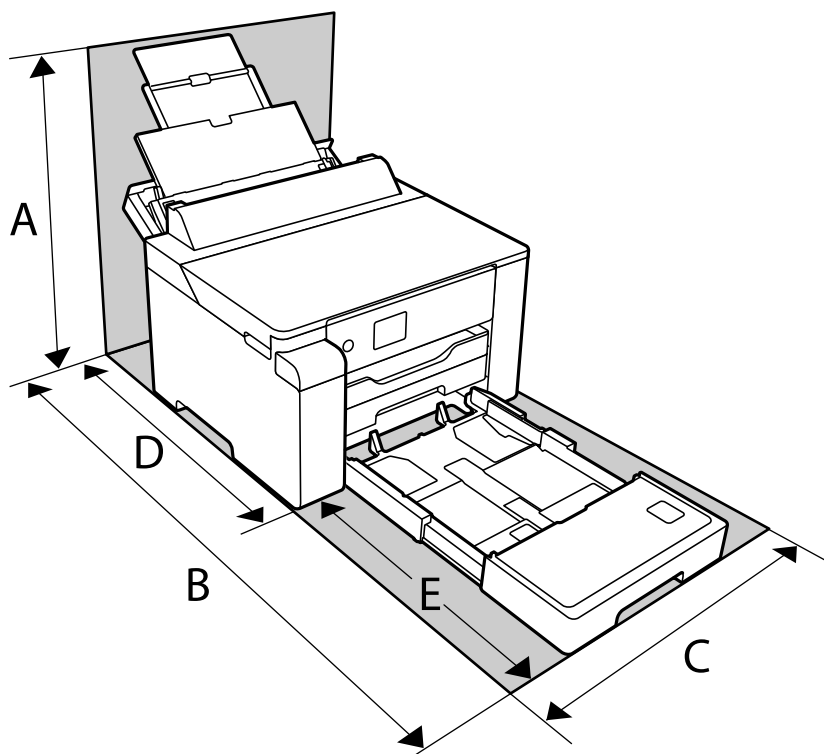

A	530 мм
B	1208 мм
C	515 мм
D	741 мм
E	467 мм

Требования к условиям окружающей среды см. в разделе «Инструкции по безопасности» этого руководства.

Соответствующая информация

➔ [«Настройка принтера: рекомендации и предупреждения» на стр. 13](#)

Системные требования

Windows

Windows Vista, Windows 7, Windows 8/8.1, Windows 10 и выше (32-разр., 64-разр.)

Windows XP SP3 (32-разр.)

Windows XP Professional x64 Edition SP2

Windows Server 2003 (SP2) или более поздняя версия

Mac OS

Mac OS X v10.6.8 или более поздняя версия

Примечание:

- Операционная система Mac OS может не поддерживать некоторые приложения и функции.
- Файловая система UNIX (UFS) для Mac OS не поддерживается.

Нормативная информация

Стандарты и аттестации

Стандарты и аттестации для европейской модели

Для европейских пользователей

Настоящим компания Seiko Epson Corporation заявляет, что указанная модель оборудования, оснащенная радиоустройством, соответствует положениям директивы ЕС 2014/53/EU. Полный текст декларации соответствия ЕС доступен на указанном веб-сайте.

<http://www.epson.eu/conformity>

V682B

Для использования только на территории Ирландии, Великобритании, Австрии, Германии, Лихтенштейна, Швейцарии, Франции, Бельгии, Люксембурга, Нидерландов, Италии, Португалии, Испании, Дании, Финляндии, Норвегии, Швеции, Исландии, Хорватии, Кипра, Греции, Словении, Мальты, Болгарии, Чехии, Эстонии, Венгрии, Латвии, Литвы, Польши, Румынии и Словакии.

Компания Epson не несет ответственности за несоблюдение требований защиты в случае нереконструированных модификаций продуктов.

Частота	Максимальная мощность передачи радиосигнала
2400–2483,5 МГц	20 дБм (EIRP)



Запрет на копирование

Соблюдение следующих запретов обеспечивает ответственное и легальное использование принтера.

Предметы, запрещенные законом для копирования:

- банкноты, монеты, государственные ценные бумаги, государственные залоговые бумаги и муниципальные ценные бумаги;
- неиспользованные почтовые марки, предварительно проштампованные открытки и другие почтовые отправления с действующими почтовыми знаками;
- государственные акцизные марки и ценные бумаги в соответствии с процессуальными нормами.

Необходимо соблюдать осторожность при копировании следующих предметов:

- личные ценные бумаги (сертификаты на акции, передаваемые соло векселя, чеки и т. д.), пропуски, сертификаты на скидки и т. д.;
- паспорта, водительские удостоверения, талоны техосмотра, дорожные пропуски, продовольственные талоны, билеты и т. д.

Примечание:

Копирование данных предметов может быть также запрещено законом.

Сознательное использование авторских материалов:

Нарушение легального использования принтера может произойти при неправильном копировании авторских материалов. За исключением случаев действия по совету компетентного юриста, необходимо получить разрешение на копирование таких материалов от владельца авторского права.

Информация для администратора

Подключение принтера к сети.	208
Настройки для работы с принтером.	212
Управление принтером.	228
Расширенные настройки безопасности.	240

Подключение принтера к сети

Подключить принтер к сети можно несколькими способами.

- С помощью дополнительных настроек на панели управления.
- С помощью установщика, доступного на веб-сайте или на диске с программным обеспечением.

В этом разделе описывается процедура подключения принтера к сети с помощью панели управления принтера.

Перед установкой сетевого подключения

Перед подключением к сети проверьте метод подключения и его параметры.

Сбор информации о настройке подключения

Перед подключением подготовьте необходимую информацию о параметрах сети. Предварительно узнайте следующую информацию.

Разделы	Параметры	Примечание
Метод подключения устройства	<input type="checkbox"/> Ethernet <input type="checkbox"/> Wi-Fi	Выберите способ подключения принтера к сети. При использовании проводной локальной сети подсоедините принтер к коммутатору локальной сети. При использовании Wi-Fi подключитесь к сети (SSID) точки доступа.
Сведения о подключении к локальной сети	<input type="checkbox"/> IP-адрес <input type="checkbox"/> Маска подсети <input type="checkbox"/> Стандартный шлюз	Выберите способ назначения IP-адреса принтера. При назначении статического IP-адреса требуются значения всех параметров. При назначении динамического IP-адреса с использованием функции DHCP эта информация не требуется, поскольку настройка происходит автоматически.
Сведения о подключении к Wi-Fi	<input type="checkbox"/> SSID <input type="checkbox"/> Пароль	Это идентификатор SSID (имя сети) и пароль точки доступа, к которой подключается принтер. Если установлена фильтрация MAC-адресов, перед регистрацией принтера зарегистрируйте на точке доступа его MAC-адрес. Информацию о поддерживаемых стандартах см. в следующем разделе. «Характеристики Wi-Fi» на стр. 199
Сведения о DNS-сервере	<input type="checkbox"/> IP-адрес основного DNS-сервера <input type="checkbox"/> IP-адрес дополнительного DNS-сервера	Эти параметры необходимы для задания DNS-серверов. Дополнительный DNS-сервер устанавливается, если система имеет резервную конфигурацию, в которой имеется дополнительный DNS-сервер. Если организация небольшая и DNS-сервер не устанавливается, установите IP-адрес маршрутизатора.

Разделы	Параметры	Примечание
Сведения о прокси-сервере	<input type="checkbox"/> Имя прокси-сервера	<p>Установите этот параметр, если в сетевой среде используется прокси-сервер для доступа к Интернету из интрасети, а вы используете функцию, применяемую для прямого подключения принтера к Интернету.</p> <p>При использовании следующих функций принтер подключается к Интернету напрямую.</p> <ul style="list-style-type: none"> <input type="checkbox"/> Службы Epson Connect <input type="checkbox"/> Облачные службы других компаний <input type="checkbox"/> Обновление микропрограммы
Информация о номере порта	<input type="checkbox"/> Номер порта для освобождения	<p>Проверьте номер порта, используемый принтером и компьютером, затем при необходимости откройте этот порт на брандмауэре, если он заблокирован там.</p> <p>Информацию о номере порта, используемом принтером, см. в следующем разделе.</p> <p>«Использование порта принтера» на стр. 197</p>

Назначение IP-адреса

Существуют следующие типы назначения IP-адресов.

Статический IP-адрес

Назначение вручную принтеру (узлу) фиксированного IP-адреса.

Данные для подключения к сети (маска подсети, шлюз по умолчанию, DNS-сервер и т. д.) должны быть заданы вручную.

Такой IP-адрес не меняется даже при выключении устройства. Это полезно при управлении устройствами в сети, в которой нельзя изменять IP-адреса, или при управлении устройствами с использованием их IP-адресов. Мы рекомендуем настраивать таким образом принтеры, серверы и другие устройства, к которым подключается много компьютеров. При использовании функций безопасности, таких как IPsec/фильтрация IP, также назначайте фиксированные IP-адреса, чтобы они не менялись.

Автоматическое назначение с использованием функции DHCP (динамический IP-адрес):

Автоматическое назначение IP-адреса принтеру (узлу) с использованием функции DHCP соответствующего сервера или маршрутизатора.

Параметры подключения к сети (маска подсети, шлюз по умолчанию, DNS-сервер и т. д.) устанавливаются автоматически, что позволяет легко подключать устройства к сети.

При выключении устройства или маршрутизатора и в зависимости от параметров DHCP-сервера при повторном подключении IP-адреса могут изменяться.

Мы рекомендуем управлять устройствами без использования IP-адресов и использовать протоколы, разрешающие IP-адреса.

Примечание:

При использовании функции DHCP для резервирования IP-адресов можно назначить один IP-адрес нескольким устройствам одновременно.

DNS-сервер и прокси-сервер

DNS-сервер позволяет связывать имя узла, имена домена адреса электронной почты и т. д. с данными IP-адреса.

Если компьютер или принтер связываются по протоколу IP с другой стороной, которая описана именем узла, именем домена и т. д., то такая связь будет невозможна.

Запрашивает эту информацию у DNS-сервера и получает IP-адрес другой стороны. Этот процесс называется разрешением имен.

Поэтому устройства, такие как компьютеры и принтеры, могут обмениваться данными, используя IP-адреса.

Разрешение имен необходимо, чтобы принтер мог отправлять электронную почту и подключаться к Интернету.

При использовании этих функций необходимо настроить DNS-сервер.

При назначении принтеру IP-адреса с использованием функции DHCP соответствующего сервера или маршрутизатора этот адрес устанавливается автоматически.

Прокси-сервер размещается на шлюзе между сетью и Интернетом, а также связывается с компьютером, принтером и Интернетом (противоположный сервер) от имени каждого устройства. Противоположный сервер связывается только с прокси-сервером. Поэтому сведения о принтере, такие как IP-адрес и номер порта, не могут быть считаны, что повышает безопасность.

При подключении к сети Интернет через прокси-сервер настройте на принтере параметры этого сервера.

Подключение к сети с панели управления

Подключите принтер к сети с помощью панели управления принтера.

Назначение IP-адреса

Настройте базовые элементы, такие как адрес узла, Маска подсети, Шлюз по умолчанию.

В этом разделе описывается процедура настройки статического IP-адреса.

1. Включите принтер.
2. Выберите **Настр.** на главном экране панели управления принтера.
3. Выберите **Общие параметры > Настройки сети > Расширенные > TCP/IP.**
4. Выберите значение **Ручной** для параметра **Получить IP-адрес.**

Если IP-адрес определяется автоматически с помощью функции DHCP маршрутизатора, выберите **Авто**. В этом случае параметры **IP-адрес**, **Маска подсети** и **Шлюз по умолчанию** на шагах 5–6 также задаются автоматически, поэтому перейдите к шагу 7.

5. Введите IP-адрес.

При выборе ◀ и ▶ фокус перемещается к следующему или предыдущему сегменту, отделенному точкой.

Проверьте значение, отображенное на предыдущем экране.

6. Задайте параметры **Маска подсети** и **Шлюз по умолчанию**.

Проверьте значение, отображенное на предыдущем экране.



Важно:

Если сочетание IP-адрес, Маска подсети и Шлюз по умолчанию является неверным, пункт **Запуск настройки** становится неактивным и продолжить настройку будет невозможно. Убедитесь, что в записи нет ошибки.

7. Введите IP-адрес основного DNS-сервера.

Проверьте значение, отображенное на предыдущем экране.

Примечание:

Если в настройках присваивания IP-адреса устройству используется значение **Авто**, для настроек DNS-сервера можно выбрать значение **Ручной** или **Авто**. Если не удастся получить адрес DNS-сервера автоматически, выберите вариант **Ручной** и введите адрес DNS-сервера. Затем введите напрямую адрес дополнительного DNS-сервера. При выборе варианта **Авто** перейдите к шагу 9.

8. Введите IP-адрес дополнительного DNS-сервера.

Проверьте значение, отображенное на предыдущем экране.

9. Выберите **Запуск настройки**.

Настройка прокси-сервера

Настройте прокси-сервер, если выполняются оба следующих условия.

- Прокси-сервер предназначен для подключения к Интернету.
- При использовании функции, для которой принтер подключается к Интернету напрямую, например службы Epson Connect или облачных служб другой компании.

1. Выберите **Настр.** на начальном экране.

При выполнении настройки после установки IP-адреса отображается экран **Расширенные**. Перейдите к шагу 3.

2. Выберите **Общие параметры > Настройки сети > Расширенные**.

3. Выберите **Прокси-сервер**.

4. Выберите значение **Исп.** для параметра **Наст. прокси-сервера**.

5. Введите адрес прокси-сервера в формате IPv4 или формате полного доменного имени.

Проверьте значение, отображенное на предыдущем экране.

6. Введите номер порта прокси-сервера.

Проверьте значение, отображенное на предыдущем экране.

7. Выберите **Запуск настройки**.

Подключение к локальной сети

Подключите принтер к сети Ethernet или Wi-Fi.

Подключение к Ethernet

Подключите принтер к сети с помощью кабеля Ethernet и проверьте подключение.

1. Подключите принтер и концентратор (коммутатор локальной сети) кабелем Ethernet.
2. Выберите **Настр.** на начальном экране.
3. Выберите **Общие параметры > Настройки сети > Проверка подключения к сети.**

Отображается результат диагностики подключения. Убедитесь, что подключение установлено правильно.

4. Для завершения нажмите **Подтвердить**.

Чтобы напечатать результаты диагностики, выберите **Печать отчета о проверке**. Для печати следуйте инструкциям на экране.

Соответствующая информация

➔ [«Изменение способа подключения к сети — с Wi-Fi на Ethernet» на стр. 147](#)

Подключение к беспроводной локальной сети (Wi-Fi)

Подключить принтер к беспроводной локальной сети (Wi-Fi) можно несколькими способами. Выберите метод подключения, который соответствует среде и условиям использования.

Если у вас есть информация для доступа к беспроводному маршрутизатору (SSID и пароль), настройки можно задать вручную.

Если беспроводной маршрутизатор поддерживает WPS, задать настройки можно нажатием соответствующей кнопки.

После подключения принтера к сети подключите принтер к устройству, которое необходимо использовать (компьютеру, смартфону или планшету и т. д.)

Соответствующая информация

➔ [«Настройка сети Wi-Fi посредством ввода идентификатора SSID \(имени сети\) и пароля» на стр. 149](#)

➔ [«Настройка Wi-Fi с помощью кнопки \(WPS\)» на стр. 150](#)

➔ [«Настройка Wi-Fi с помощью настройки PIN-кода \(WPS\)» на стр. 151](#)

Настройки для работы с принтером

Использование функций принтера

Разрешает использование функции печати по сети.

Для использования принтера в сети необходимо настроить на компьютере порт для сетевого подключения, а также сетевое подключение на принтере.

Типы подключений к принтеру

Существуют следующие два метода подключения принтера к сети.

- Одноранговое подключение (прямая печать)
- Подключение сервер-клиент (общий доступ к принтеру через сервер Windows)

Настройки одноранговых подключений

Это подключение используется для подключения принтера к компьютеру напрямую по сети. Подключить можно только модель, поддерживающую работу по сети.

Способ подключения:

Подключите принтер к сети непосредственно через концентратор или точку доступа.

Драйвер принтера:

Установите драйвер принтера на каждом клиентском компьютере.

При использовании EpsonNet SetupManager можно предоставить пакет драйвера, в который входят параметры принтера.

Функции:

- Задание печати начинается незамедлительно, так как задание печати передается непосредственно на принтер.
- Можно выполнять печать, пока работает принтер.

Настройки подключения сервера/клиента

Это подключение, предоставляемое принтеру компьютером-сервером. Для запрета подключения без использования компьютера-сервера можно повысить уровень безопасности.

При использовании USB к принтеру без функции сети также может быть предоставлен общий доступ.

Способ подключения:

Подключите принтер к сети через коммутатор локальной сети или точку доступа.

Можно также подключить принтер к серверу напрямую через кабель USB.

Драйвер принтера:

Установите драйвер принтера на сервере Windows в соответствии с операционной системой клиентских компьютеров.

После получения доступа к серверу Windows и привязки принтера драйвер принтера устанавливается на клиентском компьютере и готов к использованию.

Функции:

- Доступно управление принтером и драйвером принтера в пакетном режиме.
- В зависимости от технических характеристик сервера печати для запуска задания на печать может понадобиться некоторое время, так как все задания проходят через сервер.
- Печать при отключенном сервере Windows невозможна.

Параметры печати для однорангового подключения

При одноранговом подключении (прямая печать) принтер и клиент устанавливают связь «один к одному».

На всех клиентских компьютерах должен быть установлен драйвер принтера.

Параметры печати для подключения сервера/клиента

Установите для печати на принтере, подключенном как сервер/клиент.

Для подключения сервера/клиента сначала установите сервер печати, затем предоставьте общий доступ к принтеру по сети.

При использовании кабеля USB для подключения сервера также сначала установите сервер печати, а затем предоставьте общий доступ к принтеру по сети.

Настройка сетевых портов

На сервере печати создайте очередь печати для сетевой печати с использованием стандартного протокола TCP/IP, затем задайте сетевой порт.

Данный пример относится к Windows 2012 R2.

1. Откройте окно «Устройства и принтеры».

Компьютер > Свойства > Панель управления > Оборудование и звук или Оборудование > Устройства и принтеры.

2. Добавление принтера.

Щелкните **Добавить принтер** и выберите **Принтер отсутствует в списке**.

3. Добавление локального принтера.

Выберите **Добавить локальный принтер или сетевой принтер с параметрами, заданными вручную**, затем щелкните **Далее**.

4. Выберите **Создать новый порт**, в качестве типа порта выберите **Стандартный порт TCP/IP** и нажмите **Далее**.

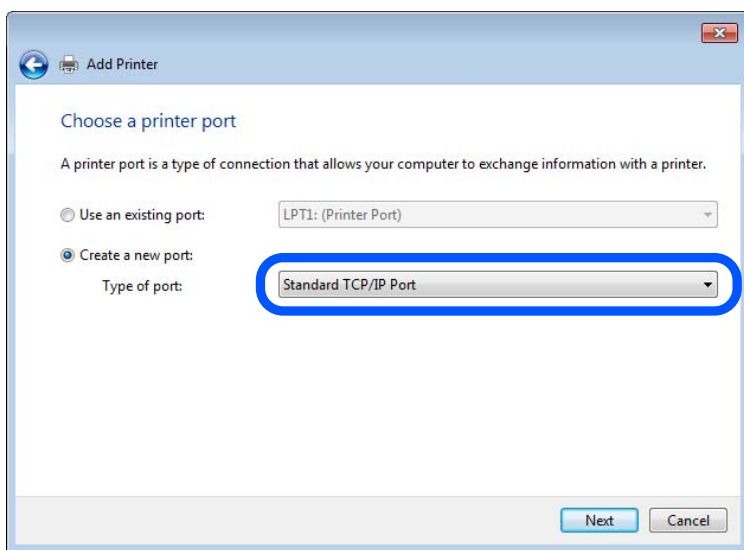

5. Введите IP-адрес или имя принтера в поле **Имя хоста или IP-адрес** или **Имя принтера или IP-адрес**, щелкните **Далее**.

Пример:

Имя принтера: EPSONA1A2B3C

IP-адрес: 192.0.2.111

Не изменяйте **Имя порта**.

Щелкните **Продолжить** на экране **Управление учетными записями пользователей**.

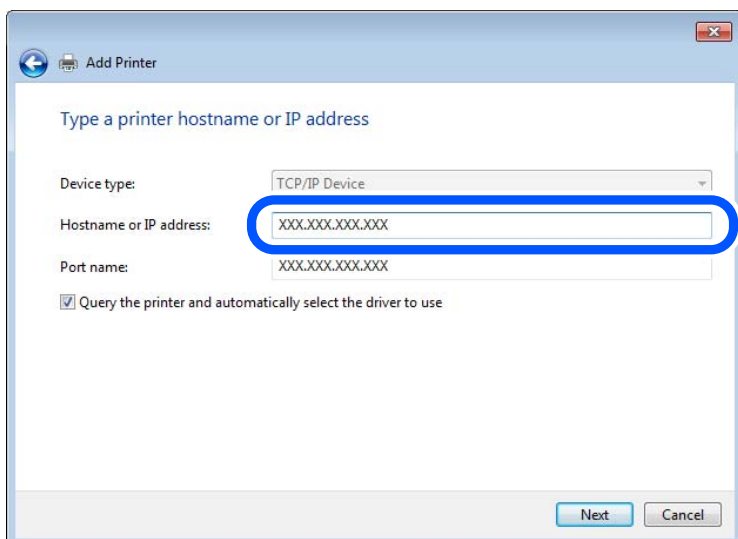

Примечание:

Если указать имя принтера в сети, где используется разрешение имен, IP-адрес принтера будет определен, даже если он был изменен DHCP. Вы можете проверить имя принтера на экране состояния сети на панели управления принтера или на листе состояния принтера.

6. Настройте драйвер принтера.

Если драйвер принтера уже установлен:

Выберите **Производитель** и **Принтеры**. Щелкните **Далее**.

7. Следуйте инструкциям на экране.

При использовании принтера в рамках подключения сервера и клиента (общий доступ к принтеру с использованием сервера Windows) настройте следующие параметры общего доступа.

Проверка конфигурации порта — Windows

Убедитесь, что для очереди печати выбран правильный порт.

1. Откройте экран «Устройства и принтеры».

Компьютер > Свойства > Панель управления > Оборудование и звук или Оборудование > Устройства и принтеры.

2. Откройте экран свойств принтера.

Дважды щелкните по значку принтера и щелкните **Свойства принтера**.

3. Щелкните вкладку **Порты**, выберите **Стандартный порт TCP/IP**, щелкните **Настроить порт**.

4. Проверка конфигурации порта.

Для RAW

Убедитесь, что в поле **Протокол** выбрано **Raw**, и нажмите **ОК**.

Для LPR

Убедитесь, что в поле **Протокол** выбрано **LPR**. Введите PASSTHRU в поле **Название очереди в Настройках LPR**. Выберите **Разрешен подсчет байтов в LPR** и нажмите **ОК**.

Общий доступ к принтеру (только для Windows)

При использовании принтера в рамках подключения сервера и клиента (общий доступ к принтеру с использованием сервера Windows) определите общий доступ к принтеру на сервере печати.

1. Выберите **Панель управления > Просмотр устройств и принтеров** на сервере печати.

2. Щелкните правой кнопкой мыши значок принтера (очередь печати), к которому требуется предоставить общий доступ, а затем перейдите на вкладку **Свойства принтера > Общий доступ**.

3. Выберите **Общий доступ принтера**, а затем введите **Общее имя**.

Для ОС Windows Server 2012 нажмите **Изменить параметры общего доступа** и затем настройте параметры.

Установка дополнительных драйверов (только для Windows)

Если версии Windows для сервера и клиентов различаются, рекомендуется установить дополнительные драйверы на сервер печати.

1. Выберите **Панель управления > Просмотр устройств и принтеров** на сервере печати.
2. Щелкните правой кнопкой мыши значок принтера, к которому требуется предоставить общий доступ, а затем перейдите на вкладку **Свойства принтера > Общий доступ**.
3. Нажмите **Дополнительные драйверы**.
Для Windows Server 2012 щелкните **Change Sharing Options**, затем настройте параметры.
4. Выберите версии ОС Windows для клиентов и затем нажмите **ОК**.
5. Выберите информационный файл для драйвера печати (*.inf), затем установите драйвер.

Использование общего принтера — Windows

Администратор должен сообщить пользователям клиентских компьютеров имя компьютера, используемого как сервер печати, и объяснить порядок его добавления на клиентские компьютеры. Если дополнительные драйверы еще не настроены, объясните пользователям клиентских компьютеров порядок добавления общего принтера в меню **Устройства и принтеры**.

Если на сервере печати уже установлены необходимые дополнительные драйверы, выполните следующие действия:

1. Выберите имя, присвоенное серверу печати в **Проводнике Windows**.
2. Дважды щелкните принтер, который нужно использовать.

Основные параметры печати

Установка таких параметров печати, как формат бумаги или действия при ошибке печати.

Настройка источника бумаги

Выберите размер и тип бумаги, загружаемой в каждый источник бумаги.

1. Войдите в **Web Config** и выберите вкладку **Печать > Настр. источн. бумаги**.
2. Настройте каждый параметр.
Отображаемые элементы могут различаться в зависимости от конкретной ситуации.
 - Название источника бумаги**
Отображение названия целевого источника бумаги, например **лоток для бумаги, Кассета 1**.
 - Размер бумаги**
Выберите нужный формат бумаги в раскрывающемся меню.
 - Единицы**
Выберите единицу длины пользовательского размера. Эту функцию можно выбрать, если для параметра **Размер бумаги** установлено значение **Пользовательское**.

Ширина

Установите горизонтальную длину пользовательского размера.

Допустимый диапазон значений зависит от источника бумаги, который указан рядом с пунктом **Ширина**.

При выборе значения **мм** для параметра **Единицы** можно ввести число, содержащее не более одного знака после запятой.

При выборе значения **дюйм** для параметра **Единицы** можно ввести число, содержащее не более двух знаков после запятой.

Высота

Установите вертикальную длину пользовательского размера.

Допустимый диапазон значений зависит от источника бумаги, который указан рядом с пунктом **Высота**.

При выборе значения **мм** для параметра **Единицы** можно ввести число, содержащее не более одного знака после запятой.

При выборе значения **дюйм** для параметра **Единицы** можно ввести число, содержащее не более двух знаков после запятой.

Тип бумаги

Выберите нужный тип бумаги в раскрывающемся меню.

3. Проверьте настройки и нажмите **ОК**.

Настройка отображения ошибок

Установите отображение ошибки для устройства.

1. Войдите в Web Config и выберите вкладку **Печать > Параметры ошибок**.

2. Настройте каждый параметр.

Уведом. о разм. бум.

Укажите, следует ли отображать на панели управления ошибку, если размер бумаги в указанном источнике бумаги не совпадает с размером бумаги, установленным для данных печати.

Уведомл. о типе бум.

Укажите, следует ли отображать на панели управления ошибку, если тип бумаги в указанном источнике бумаги не совпадает с типом бумаги, установленным для данных печати.

Автоустр. ош.

Укажите, следует ли автоматически сбрасывать ошибку, если после отображения ошибки с панелью управления в течение 5 секунд не производится никаких действий.

3. Проверьте настройки и нажмите **ОК**.

Настройка функции универсальной печати

Настройте эту функцию для печати с внешних устройств без использования драйвера принтера.

Некоторые элементы могут не отображаться в зависимости от языка печати принтера.

1. Войдите в Web Config и выберите вкладку **Печать > Ун. настр. печати**.

2. Настройте каждый параметр.
3. Проверьте настройки и нажмите **ОК**.

Основные

Параметры	Описание
Смещение сверху(-30.0-30.0мм)	Установка вертикальной позиции бумаги для начала печати.
Смещение слева(-30.0-30.0мм)	Установка горизонтальной позиции бумаги для начала печати.
Смещ. сверху на обор.(-30.0-30.0мм)	Установка вертикальной позиции бумаги для начала двусторонней печати на обратной стороне бумаги.
Смещ. слева на обор.(-30.0-30.0мм)	Установка горизонтальной позиции бумаги для начала двусторонней печати на обратной стороне бумаги.
Проверка ширины бум.	Укажите, должна ли проверяться ширина бумаги при печати.
Пропуск пустых стр.	Если в данных печати есть пустая страница, то в этом режиме она не будет напечатана.

Настройка AirPrint

Настройте эту функцию, если печать выполняется с применением технологии AirPrint.

Войдите в Web Config и выберите вкладку **Сеть > Настройка AirPrint**.

Параметры	Описание
Службное имя Bonjour	Введите имя службы Bonjour длиной от 1 до 41 символов в кодировке ASCII (символы с кодами от 0x20 до 0x7E).
Местоположение Bonjour	Введите информацию о местоположении (например, описание места, где установлен принтер) длиной не более 127 байт в кодировке Unicode (UTF-8).
Геопозиц-е Широта и долгота (WGS84)	Введите информацию о местоположении принтера. Этот пункт необязательный. Введите значения, используя данные WGS-84, в которых широта и долгота отделяются запятой. Для широты можно ввести значение от -90 до +90, а для долготы — от -180 до +180. Можно ввести значение с шестью десятичными разрядами, также можно опустить знак «+».
Приоритетный протокол	Выберите в качестве протокола высшего приоритета IPP или порт 9100.
Wide-Area Bonjour	Укажите, следует ли использовать Wide-Area Bonjour. При использовании такой функции принтер нужно зарегистрировать на DNS-сервере, чтобы можно было находить его в данном сегменте.
Передача iBeacon	Включение или отключение функции передачи данных по протоколу iBeacon. Если эта функция включена, можно выполнять поиск принтера с устройств, поддерживающих iBeacon.

Параметры	Описание
Требуется PIN-код при использовании печати IPP	Укажите, необходимо ли требовать PIN-код при использовании IPP-печати. При выборе значения Да задания IPP-печати не будут сохраняться на принтере без ввода PIN-кода.
Вкл. AirPrint	IPP, Bonjour, AirPrint включены, а IPP устанавливается только при защищенном соединении.

Настройка почтового сервера

Настройте в Web Config почтовый сервер.

Перед настройкой проверьте следующее.

- Принтер подключен к сети с доступом к почтовому серверу.
- Информация о настройке электронной почты на компьютере, использующем тот же почтовый сервер, что и принтер.

Примечание:

При использовании почтового сервера в Интернете уточните информацию о настройке у поставщика услуг или на веб-сайте.

1. Войдите в Web Config и выберите вкладку **Сеть > Сервер эл. почты > Основные**.
2. Введите значение для каждого элемента.
3. Выберите **ОК**.
Отображаются выбранные параметры.
По завершении настройки выполните проверку подключения.

Соответствующая информация

➔ [«Запуск Web Config в браузере» на стр. 184](#)

Параметры настройки почтового сервера

The screenshot shows the 'Email Server > Basic' configuration page in the Epson printer's web interface. The page includes a navigation menu on the left with options like Basic, Wi-Fi, and Email Server. The main area contains the following fields and options:

- Authentication Method:** SMTP AUTH (dropdown menu)
- Authenticated Account:** XXXXXXXX (text input)
- Authenticated Password:** XXXXXXXX (password input)
- Senders Email Address:** epson@epson-test.com (text input)
- SMTP Server Address:** 192.0.2.127 (text input)
- SMTP Server Port Number:** 25 (text input)
- Secure Connection:** None (dropdown menu)
- Certificate Validation:** Enable Disable (radio buttons)
- POP3 Server Address:** (text input)
- POP3 Server Port Number:** (text input)

Below the fields, there is a note: "It is recommended to enable the Certificate Validation. It will be connected without confirming the safety of the email server when the Certificate Validation is disabled." An 'OK' button is located at the bottom of the page.

Параметры	Настройка и объяснения						
Метод аутентификации	Укажите метод аутентификации для доступа принтера к серверу электронной почты.						
	<table border="1"> <tr> <td>Выкл</td> <td>Включите этот режим, если почтовый сервер не требует аутентификации.</td> </tr> <tr> <td>АУТЕНТИФИКАЦИЯ SMTP</td> <td>Аутентификация на SMTP-сервере (сервер исходящей почты) при отправке почты. Почтовый сервер должен поддерживать аутентификацию SMTP.</td> </tr> <tr> <td>POP до SMTP</td> <td>Аутентификация на сервере POP3 (сервер входящей почты) перед отправкой почты. При выборе этого элемента установите сервер POP3.</td> </tr> </table>	Выкл	Включите этот режим, если почтовый сервер не требует аутентификации.	АУТЕНТИФИКАЦИЯ SMTP	Аутентификация на SMTP-сервере (сервер исходящей почты) при отправке почты. Почтовый сервер должен поддерживать аутентификацию SMTP.	POP до SMTP	Аутентификация на сервере POP3 (сервер входящей почты) перед отправкой почты. При выборе этого элемента установите сервер POP3.
	Выкл	Включите этот режим, если почтовый сервер не требует аутентификации.					
	АУТЕНТИФИКАЦИЯ SMTP	Аутентификация на SMTP-сервере (сервер исходящей почты) при отправке почты. Почтовый сервер должен поддерживать аутентификацию SMTP.					
POP до SMTP	Аутентификация на сервере POP3 (сервер входящей почты) перед отправкой почты. При выборе этого элемента установите сервер POP3.						
POP до SMTP	Аутентификация на сервере POP3 (сервер входящей почты) перед отправкой почты. При выборе этого элемента установите сервер POP3.						
Проверенная учет. запись	<p>При выборе АУТЕНТИФИКАЦИЯ SMTP или POP до SMTP для параметра Метод аутентификации введите имя учетной записи, прошедшей проверку подлинности, длиной от 0 до 255 символов ASCII (от 0x20 до 0x7E).</p> <p>При выборе АУТЕНТИФИКАЦИЯ SMTP введите учетную запись SMTP-сервера. При выборе POP до SMTP введите учетную запись сервера POP3.</p>						

Параметры	Настройка и объяснения	
Проверенный пароль	<p>Если вы выбрали значение АУТЕНТИФИКАЦИЯ SMTP или POP до SMTP для параметра Метод аутентификации, введите пароль аутентификации длиной от 0 до 20 символов ASCII (с кодами от 0x20 до 0x7E).</p> <p>При выборе АУТЕНТИФИКАЦИЯ SMTP введите учетную запись для SMTP-сервера, прошедшую проверку подлинности. При выборе POP до SMTP введите учетную запись для сервера POP3, прошедшую проверку подлинности.</p>	
Адрес эл. почты отправителя	<p>Введите адрес электронной почты отправителя, например адрес электронной почты системного администратора. Он используется при проверке подлинности, поэтому введите действительный адрес электронной почты, зарегистрированный на почтовом сервере.</p> <p>Введите от 0 до 255 символов ASCII (от 0x20 до 0x7E), за исключением : () < > [] ; ¥. Точка (.) не может быть первым символом.</p>	
Адрес сервера SMTP	Введите от 0 до 255 символов, используя A–Z, a–z, 0–9, . и -. Используйте формат IPv4 или FQDN.	
Номер порта сервера SMTP	Введите число от 1 до 65535.	
Безопасное подключение	Выберите метод шифрования для связи с почтовым сервером.	
	Нет	При выборе POP до SMTP в Метод аутентификации подключение не шифруется.
	SSL/TLS	Это доступно, если для параметра Метод аутентификации установлено значение Выкл или АУТЕНТИФИКАЦИЯ SMTP . Подключение шифруется с самого начала.
	STARTTLS	Это доступно, если для параметра Метод аутентификации установлено значение Выкл или АУТЕНТИФИКАЦИЯ SMTP . Подключение шифруется не изначально, а в зависимости от сетевой среды, передаваемые данные в которой шифруются либо не изменяются.
Проверка подлинности сертификатов	При включении этого режима проверяется сертификат. Рекомендуется задать значение Включить . Для такой настройки на принтер должен быть импортирован Сертификат ЦС.	
Адрес сервера POP3	Если вы выбрали значение POP до SMTP для параметра Метод аутентификации , введите адрес сервера POP3 длиной от 0 до 255 символов, используя A–Z, a–z, 0–9, . и -. Используйте формат IPv4 или FQDN.	
Номер порта сервера POP3	Если значение POP до SMTP указано для параметра Метод аутентификации , введите число 1 до 65535.	

Проверка соединения почтового сервера

Можно проверить соединение с почтовым сервером, запустив соответствующую процедуру.

1. Войдите в Web Config и выберите вкладку **Сеть > Сервер эл. почты > Проверка подключения**.

2. Выберите **Пуск**.

Начнется проверка подключения к почтовому серверу. После завершения проверки отобразится отчет о проверке.

Пояснения к сообщениям, отображаемым при проверке соединения с почтовым сервером

Сообщения	Причина
Проверка подключения прошла успешно.	Это сообщение отображается, когда соединение с сервером установлено.
Ошибка связи с сервером SMTP. Проверьте следующее. - Параметры сети	<p>Это сообщение отображается в следующих случаях.</p> <ul style="list-style-type: none"> <input type="checkbox"/> Принтер не подключен к сети. <input type="checkbox"/> SMTP-сервер не работает. <input type="checkbox"/> Сетевое подключение было прервано в процессе передачи данных. <input type="checkbox"/> Получены неполные данные.
Ошибка связи с сервером POP3. Проверьте следующее. - Параметры сети	<p>Это сообщение отображается в следующих случаях.</p> <ul style="list-style-type: none"> <input type="checkbox"/> Принтер не подключен к сети. <input type="checkbox"/> POP3-сервер не работает. <input type="checkbox"/> Сетевое подключение было прервано в процессе передачи данных. <input type="checkbox"/> Получены неполные данные.
При подключении к серверу SMTP произошла ошибка. Проверьте следующее. - Адрес сервера SMTP - Сервер DNS	<p>Это сообщение отображается в следующих случаях.</p> <ul style="list-style-type: none"> <input type="checkbox"/> Произошла ошибка при подключении к DNS-серверу. <input type="checkbox"/> Произошла ошибка при разрешении имени SMTP-сервера.
При подключении к серверу POP3 произошла ошибка. Проверьте следующее. - Адрес сервера POP3 - Сервер DNS	<p>Это сообщение отображается в следующих случаях.</p> <ul style="list-style-type: none"> <input type="checkbox"/> Произошла ошибка при подключении к DNS-серверу. <input type="checkbox"/> Произошла ошибка при разрешении имени POP3-сервера.
Ошибка аутентификации сервера SMTP. Проверьте следующее. - Метод аутентификации - Подтвержденная учетная запись - Подтвержденный пароль	Это сообщение отображается, если произошла ошибка аутентификации на SMTP-сервере.
Ошибка аутентификации сервера POP3. Проверьте следующее. - Метод аутентификации - Подтвержденная учетная запись - Подтвержденный пароль	Это сообщение отображается, если произошла ошибка аутентификации на POP3-сервере.
Неподдерживаемый метод связи. Проверьте следующее. - Адрес сервера SMTP - Номер порта сервера SMTP	Это сообщение отображается, если вы пытаетесь связаться по неподдерживаемым протоколам.
Не удалось подключиться к серверу SMTP. Измените Безопасное подключение на Нет.	Это сообщение отображается при возникновении несоответствия по протоколу SMTP между сервером и клиентом или в том случае, если сервер не поддерживает безопасное подключение по SMTP (SSL-подключение).

Сообщения	Причина
Не удалось подключиться к серверу SMTP. Измените Безопасное подключение на SSL/TLS.	Это сообщение отображается при возникновении несоответствия по протоколу SMTP между сервером и клиентом или в том случае, если сервер запрашивает использование подключения по SSL/TLS для установки безопасного подключения SMTP.
Не удалось подключиться к серверу SMTP. Измените Безопасное подключение на STARTTLS.	Это сообщение отображается при возникновении несоответствия по протоколу SMTP между сервером и клиентом или в том случае, если сервер запрашивает использование подключения по STARTTLS для установки безопасного подключения SMTP.
Недоверенное соединение. Проверьте следующее. - Дата и время	Это сообщение отображается, если параметры даты и времени принтера являются недопустимыми или истек срок действия сертификата.
Недоверенное соединение. Проверьте следующее. - Сертификат ЦС	Это сообщение отображается, если принтер не имеет корневого сертификата, соответствующего серверу, или если Сертификат ЦС не был импортирован.
Подключение небезопасное.	Это сообщение отображается, если полученный сертификат поврежден.
Ошибка аутентификации сервера SMTP. Измените Метод аутентификации на SMTP-AUTH.	Это сообщение отображается, если возникает несоответствие в методе аутентификации между сервером и клиентом. Сервер поддерживает АУТЕНТИФИКАЦИЯ SMTP.
Ошибка аутентификации сервера SMTP. Измените Метод аутентификации на POP перед SMTP.	Это сообщение отображается, если возникает несоответствие в методе аутентификации между сервером и клиентом. Сервер не поддерживает АУТЕНТИФИКАЦИЯ SMTP.
Неверный адрес электронной почты отправителя. Укажите адрес электронной почты своей почтовой службы.	Это сообщение отображается, если указан неверный адрес эл. почты отправителя.
До завершения обработки обратиться к принтеру не удастся.	Это сообщение отображается, если принтер занят.

Настройка основных рабочих параметров на принтере

Настройка параметров на панели управления

Настройка из панели управления принтера. Можно выполнить следующие действия.

1. Войдите в Web Config и выберите вкладку **Управление устройствами > Панель управления**.

2. При необходимости настройте следующие элементы.

Язык

Выберите язык для отображения сообщений на панели управления.

Блокировка панели

Если выбрать вариант **Вкл.**, то при выполнении операции, требующей прав администратора, будет необходимо вводить пароль администратора. Если пароль администратора не задан, возможность блокировки панели отключается.

Таймаут операции

Если выбрать вариант **Вкл.**, то при входе в систему в качестве пользователя с правами на управление доступом или администратора вы автоматически выйдете из системы и перейдете к начальному экрану, если будете бездействовать в течение заданного периода времени.

Можно задать значение от 10 секунд до 240 минут с шагом в одну секунду.

Примечание:

Также можно настроить эти параметры на панели управления принтера.

Язык: **Настр. > Общие параметры > Основ. настройки > Язык/Language**

Блокировка панели: **Настр. > Общие параметры > Администр. системы > Настр. безопасности > Настройки администратора > Функция блокировки**

Таймаут операции: **Настр. > Общие параметры > Основ. настройки > Вр. ож. оп.** (можно выбрать вариант «Вкл.» или «Выкл.»).

3. Щелкните **ОК**.

Настройки энергосбережения во время бездействия

Можно настроить время перехода в режим энергосбережения или выключения питания при отсутствии операций на панели управления принтера в течение определенного времени. Задайте это время в соответствии со средой использования устройства.

1. Войдите в Web Config и выберите вкладку **Управление устройствами > Энергосбережение**.

2. При необходимости настройте следующие элементы.

Таймер автовыключения

Введите время включения режима энергосбережения при отсутствии каких-либо действий.

Примечание:

Также можно настроить эти параметры на панели управления принтера.

Настр. > Общие параметры > Основ. настройки > Таймер откл.

Таймер выключения или Выключение при простое

Выберите время автоматического выключения принтера после того, как он остается неактивным в течение определенного количества времени.

Примечание:

Также можно настроить эти параметры на панели управления принтера.

Настр. > Общие параметры > Основ. настройки > Таймер выключения или Настройки выкл.

Выключение при отключении

Выберите этот режим, чтобы автоматически выключить принтер через 30 минут после отключения всех портов, в том числе порта USB.

Эта функция может быть недоступна в зависимости от вашего региона.

Примечание:

Также можно настроить эти параметры на панели управления принтера.

Настр. > Общие параметры > Основ. настройки > Настройки выкл. > Выключение при отключении

3. Щелкните **ОК**.

Синхронизация даты и времени с помощью сервера времени

При синхронизации с сервером времени (сервером NTP) можно синхронизировать время принтера и компьютера в сети. Сервер времени может размещаться как в самой организации, так и в Интернете.

При использовании сертификата ЦС или проверки подлинности Kerberos неполадки из-за разницы системных часов можно предотвратить путем синхронизации с сервером времени.

1. Войдите в Web Config и выберите вкладку **Управление устройствами > Дата и время > Сервер времени**.
2. Выберите значение **Использовать** для параметра **Использование сервера времени**.
3. Введите адрес сервера времени в качестве значения параметра **Адрес сервера времени**.
Используйте формат IPv4, IPv6 или полного доменного имени. Можно ввести не более 252 символов. Если не нужно указывать это значение, оставьте поле пустым.
4. Задайте значение параметра **Интервал обновления (мин.)**.
Для параметра можно указать значение вплоть до 10 080 минут с шагом в одну минуту.
5. Нажмите **ОК**.

Примечание:

*Состояние подключения к серверу времени можно проверить в разделе **Состояние сервера времени**.*

Проблемы с настройкой параметров

Советы по решению проблем

- Просмотр сообщения об ошибке**
При возникновении неполадки сначала проверьте наличие каких-либо сообщений на панели управления принтера или на экране драйвера. Если настроена отправка уведомлений по электронной почте в случае каких-либо событий, то вы своевременно узнаете о произошедшем.
- Отчет о сетевом подключении**
Проведите диагностику состояния сети и принтера, затем напечатайте результат.
Обнаруженную ошибку можно найти на стороне принтера.
- Проверка состояния соединения**
Проверьте состояние связи с сервером или клиентским компьютером, используя такие команды, как ping и ipconfig.
- Проверка подключения**
Для проверки подключения принтера и почтового сервера выполните на принтере проверку подключения. Кроме того, проверьте подключение клиентского компьютера к серверу, чтобы проверить состояние связи.

Инициализация параметров

Если проблема не связана с текущими параметрами и состоянием связи, они могут быть решены путем отключения или сброса сетевых параметров принтера и их последующей перенастройкой.

Нет доступа к Web Config

Принтеру не назначен IP-адрес.

Возможно, принтеру не назначен допустимый IP-адрес. Настройте IP-адрес, используя панель управления принтера. Текущие значения параметров можно проверить с помощью страницы состояния сети или панели управления принтера.

Браузер не поддерживает стойкость шифрования для SSL/TLS.

Для SSL/TLS установлен режим Криптографическая стойкость. Web Config можно открыть с помощью веб-браузера, который поддерживает указанные ниже алгоритмы массового шифрования. Убедитесь, что используете поддерживаемый браузер.

- 80 бит: AES256/AES128/3DES
- 112 бит: AES256/AES128/3DES
- 128 бит: AES256/AES128
- 192 бита: AES256
- 256 бит: AES256

Срок действия Сертификат, подписанный ЦС истек.

Если имеется проблема с истечением срока действия сертификата, при подключении к Web Config через соединение SSL/TLS (https) отображается сообщение «Срок действия сертификата истек». Если это сообщение отображается до истечения срока действия сертификата, убедитесь, что дата на принтере настроена правильно.

Общее имя в сертификате и на принтере не совпадает.

Если общее имя в сертификате и на принтере не совпадает, при доступе к Web Config через соединение SSL/TLS (https) отображается сообщение «Имя сертификата безопасности не совпадает с...». Это происходит потому, что не совпадают следующие IP-адреса.

- IP-адрес принтера, введенный для общего имени при создании Самоподписанный сертификат или CSR
- IP-адрес, введенный в веб-браузере при запуске Web Config

Если используется Самоподписанный сертификат, обновите сертификат.

Если используется Сертификат, подписанный ЦС, еще раз получите сертификат для принтера.

В веб-браузере не настроены параметры прокси-сервера для локальных адресов.

Если принтер использует прокси-сервер, настройте веб-браузер так, чтобы он не подключался к локальным адресам через прокси-сервер.

- Windows:

выберите **Панель управления > Сеть и Интернет > Свойства обозревателя > Подключения > Настройка сети > Прокси-сервер**, после чего отключите использование прокси-сервера для сети (локальные адреса).

❑ Mac OS:

выберите **Системные настройки > Сеть > Дополнительно > Прокси** и зарегистрируйте локальный адрес в разделе **Обход прокси-сервера для этих хостов и доменов**.

Пример:

192.168.1.*: локальный адрес 192.168.1.XXX, маска подсети 255.255.255.0

192.168.*.*: локальный адрес 192.168.XXX.XXX, маска подсети 255.255.0.0

Управление принтером

Общие сведения о функциях безопасности устройства

В этом разделе приводятся общие сведения о функциях безопасности устройств Epson.

Название функции	Тип функции	Что устанавливается	Что предотвращается
Настройка пароля администратора	Блокирует настройки системы, такие как настройка подключения к сети или порту USB.	Администратор задает пароль для устройства. Можно установить и изменить этот режим в Web Config и на панели управления принтера.	Можно предотвратить незаконное чтение и изменение информации, которая хранится на устройстве, например идентификаторов, паролей, настроек сети и т. д. Кроме того, можно снизить многие угрозы безопасности, такие как утечка информации о сетевой среде или политике безопасности.
Настройка для управления доступом	Если вы выполните вход с использованием предварительно зарегистрированной учетной записи пользователя, вы сможете использовать принтер. Защита от незаконного доступа всех систем, отличных от системы проверки подлинности.	Зарегистрируйте любую учетную запись пользователя. Вы можете зарегистрировать до 10 учетных записей пользователей.	Риск утечки и незаконного просмотра данных может быть снижен посредством сведения к минимуму количества функций в соответствии с бизнес-контентом и ролью пользователя.
Настройка внешнего интерфейса	Управление интерфейсом для подключения к устройству.	Включите или отключите соединение с компьютером по протоколу USB.	❑ Подключение компьютера по USB: предотвращает несанкционированное использование устройства путем запрета печати без подключения по сети.

Соответствующая информация

- ➔ «Приложение для настройки операций принтера (Web Config)» на стр. 184
- ➔ «Настройка пароля администратора» на стр. 229

- ➔ «Ограничение доступных функций» на стр. 234
- ➔ «Отключение внешнего интерфейса» на стр. 236

Настройки администратора

Настройка пароля администратора

Установив пароль администратора, можно предотвратить изменение пользователями параметров управления системой. Задать и изменить пароль администратора можно с помощью Web Config, панели управления принтера или ПО Epson Device Admin. При использовании Epson Device Admin обратитесь к руководству или справке по Epson Device Admin.

Соответствующая информация

- ➔ «Приложение для настройки операций принтера (Web Config)» на стр. 184
- ➔ «Приложение для управления устройствами по сети (Epson Device Admin)» на стр. 186

Настройка пароля администратора на панели управления

Можно настроить пароль администратора на панели управления принтера.

1. На панели управления принтера выберите **Настр.**.
2. Выберите **Общие параметры > Администрир. системы > Настр. безопасности > Настройки администратора**.
3. Выберите **Пароль администратора > Регистрация**.
4. Введите новый пароль.
5. Введите пароль еще раз.

Примечание:

Чтобы изменить или удалить пароль администратора, выберите **Изменить** или **Восст. настр. по ум.** на экране **Пароль администратора** и введите пароль администратора.

Настройка пароля администратора с помощью компьютера

С помощью Web Config можно настроить пароль администратора.

1. Войдите в Web Config и выберите вкладку **Безопасность устройства > Изменить Пароль администратора**.
2. Введите пароль в поле **Новый пароль** и нажмите **Подтвердить новый пароль**. Если необходимо, введите имя пользователя.
При необходимости смены пароля введите текущий пароль.

3. Выберите **ОК**.

Примечание:

- Чтобы установить или изменить заблокированные элементы меню, щелкните **Вход для администратора**, затем введите пароль администратора.
- Чтобы удалить пароль администратора, выберите вкладку **Безопасность устройства > Удалить Пароль администратора**, затем введите пароль администратора.

Соответствующая информация

➔ [«Приложение для настройки операций принтера \(Web Config\)» на стр. 184](#)

Управление работой с панелью

Если установлен пароль администратора и включена функция Функция блокировки, то можно заблокировать элементы, относящиеся к системным настройкам принтера, чтобы пользователи не могли изменить их.

Включение Функция блокировки

Включите Функция блокировки для принтера, на котором установлен пароль.

Предварительно нужно настроить пароль администратора.

Включение Функция блокировки на панели управления

1. На панели управления принтера выберите **Настр.**
2. Выберите **Общие параметры > Администрир. системы > Настр. безопасности > Настройки администратора**.
3. Выберите значение **Вкл.** для параметра **Функция блокировки**.

Выберите **Настр. > Общие параметры > Настройки сети**, затем убедитесь, что пароль запрашивается.

Включение функции Функция блокировки с компьютера

1. Войдите в Web Config и щелкните **Вход для администратора**.
2. Введите имя пользователя и пароль и нажмите **ОК**.
3. Выберите вкладку **Управление устройствами > Панель управления**.
4. В разделе **Блокировка панели** выберите **Вкл.**
5. Нажмите **ОК**.
6. На панели управления принтера выберите **Настр. > Общие параметры > Настройки сети** и убедитесь, что пароль запрашивается.

Соответствующая информация

➔ «Приложение для настройки операций принтера (Web Config)» на стр. 184

Параметры Функция блокировки для меню Общие параметры

Это список параметров Функция блокировки в меню **Настр. > Общие параметры** на панели управления.

Меню Общие параметры		Блокировка панели
Основ. настройки		—
	Яркость дисп.	—
	Таймер откл.	✓
	Таймер выключения или Настройки выкл.	✓
	Настр. даты и времени	✓
	Язык/Language	✓
	Фон экрана	✓
	Вр. ож. оп.	✓
	Клавиатура	—

Меню Общие параметры		Блокировка панели
Настройки принтера		—
	Настр. источн. бумаги	—
	Ун. настр. печати	✓
	Автоустр. ош.	✓
	Регул. толщины бумаги	✓
	Предупр. скруч. бумаги на выходе	—
	Тихий режим	✓
	Время высыхания чернил	—
	Автом. выдвиж. выходн. лотка	—
	USB-подключение к PC	✓

Меню Общие параметры		Блокировка панели
Настройки сети		✓

Меню Общие параметры		Блокировка панели
	Настройка Wi-Fi	✓
	Настройка проводной ЛВС	✓
	Статус сети	✓
	Состоя. провод. ЛВС/Wi-Fi	✓*1
	Состояние Wi-Fi Direct	✓*1
	таблицы состояния	✓*1
	Проверка подключения к сети	✓*2
	Расширенные	✓
	Имя устройства	✓
	TCP/IP	✓
	Прокси-сервер	✓
	Адрес IPv6	✓
	Скорость соедин. и дуплексная связь	✓
	Перенаправление HTTP на HTTPS	✓
	Отключить IPsec/ Фильтрация IP	✓
	Отключить IEEE802.1X	✓

Меню Общие параметры		Блокировка панели
	Настройки веб-службы	✓
	Служба Epson Connect	✓



Меню Общие параметры		Блокировка панели
	Администр. системы	✓

Меню Общие параметры		Блокировка панели
	Настр. безопасности	✓
	Удал. всех зад. из внутр. пам.	✓
	Настройки администратора	✓
	Пароль администратора	✓
	Функция блокировки	✓
	Шифрование пароля	✓
	Сбор информации о клиенте	✓
	Восст. настр. по ум.	✓
	Обновление встроенного ПО	✓

✓ = блокируется.

— = не блокируется.

*1 Даже если элементы на верхнем уровне могут блокироваться паролем администратора, они по-прежнему будут доступны в меню **Настр. > Состояние принтера/Печать > Сеть** с таким же названием.

*2 Даже если элементы на верхнем уровне могут блокироваться паролем администратора, они по-прежнему будут доступны на главном экране >  >  > **При невозможности установить подключение к сети.**

Вход в систему принтера в качестве администратора

Если на принтере установлен пароль администратора, для работы с заблокированными элементами меню Web Config необходимо войти в систему принтера в качестве администратора.

Введите пароль для работы с заблокированными элементами меню на панели управления.

Вход в систему принтера с компьютера

При входе в Web Config с правами администратора можно работать с элементами, заблокированными в разделе Функция блокировки.

1. Введите IP-адрес принтера в адресной строке браузера, чтобы запустить Web Config.
2. Нажмите **Вход для администратора**.
3. Введите имя пользователя и пароль администратора в полях **Имя пользователя** и **Текущий пароль**.
4. Нажмите **ОК**.

При аутентификации на экране появятся заблокированные элементы и пункт **Выход для администратора**.

Для выхода щелкните **Выход для администратора**.

Примечание:

При выборе значения **Вкл.** для параметра **Управление устройствами > Панель управления > Таймаут операции выход** будет выполнен автоматически при отсутствии операций на панели управления в течение определенного периода времени.

Соответствующая информация

➔ [«Приложение для настройки операций принтера \(Web Config\)» на стр. 184](#)

Ограничение доступных функций

Можно зарегистрировать учетные записи на принтере, связать их с функциями и управлять функциями, которые могут использовать пользователи.

После регистрации данных аутентификации в драйвере принтера можно выполнять печать с данного компьютера. Сведения о параметрах драйвера см. в справке драйвера или руководстве к нему.

Создание учетной записи пользователя

Создание учетной записи пользователя для контроля доступа.

1. Войдите в Web Config и выберите вкладку **Безопасность устройства > Параметры контроля доступа > Пользовательские настройки**.
2. Нажмите **Добавить** для номера, который требуется зарегистрировать.
3. Настройте каждый элемент.
 - Имя пользователя**
Введите имя, отображаемое в списке имен пользователей, длиной от 1 до 14 буквенно-цифровых символов.
 - Пароль**
Введите пароль длиной от 0 до 20 символов ASCII (с кодами от 0x20 до 0x7E). При инициализации пароля оставьте его пустым.
 - Выберите кнопку-флажок для включения или отключения каждой из функций.**
Выберите функцию, разрешенную для использования.
4. Нажмите **Применить**.
Через определенное время вернитесь к списку настроенных пользователей.
Убедитесь, что имя пользователя, зарегистрированное в **Имя пользователя**, отображается, а пункт **Добавить** изменился на **Изменить**.

Соответствующая информация

➔ [«Приложение для настройки операций принтера \(Web Config\)» на стр. 184](#)

Изменение учетной записи пользователя

Изменение учетной записи, зарегистрированной для контроля доступа.

1. Войдите в Web Config и выберите вкладку **Безопасность устройства > Параметры контроля доступа > Пользовательские настройки**.
2. Нажмите **Изменить** для номера, который требуется изменить.
3. Измените каждый элемент.
4. Нажмите **Применить**.
Через определенное время вернитесь к списку настроенных пользователей.

Соответствующая информация

➔ [«Приложение для настройки операций принтера \(Web Config\)» на стр. 184](#)

Удаление учетной записи пользователя

Удалите учетную запись, зарегистрированную для контроля доступа.

1. Войдите в Web Config и выберите вкладку **Безопасность устройства > Параметры контроля доступа > Пользовательские настройки**.
2. Нажмите **Изменить** для номера, который требуется удалить.
3. Нажмите **Удалить**.



Важно:

*При нажатии **Удалить** учетная запись пользователя будет удалена без запроса на подтверждение. Будьте внимательны при удалении учетной записи.*

Через определенное время вернитесь к списку настроенных пользователей.

Соответствующая информация

➔ [«Приложение для настройки операций принтера \(Web Config\)» на стр. 184](#)

Включение управления доступом

При включении управления доступом принтер смогут использовать только зарегистрированные пользователи.

1. Войдите в Web Config и выберите вкладку **Безопасность устройства > Параметры контроля доступа > Основные**.
2. Выберите **Включить управление доступом**.
При выборе пункта **Разрешить печать и сканирование без информации для проверки подлинности с компьютера** можно выполнять печать с использованием драйверов, в которых не задана информация для аутентификации.
3. Нажмите **ОК**.

Соответствующая информация

➔ «Приложение для настройки операций принтера (Web Config)» на стр. 184

Отключение внешнего интерфейса

Можно отключить интерфейс, используемый для подключения устройства к принтеру. Выполните настройку ограничений, чтобы разрешить печать только по сети.

Примечание:

Можно также изменить настройки ограничений на панели управления принтера.

☐ USB-подключение к PC: **Настр.** > **Общие параметры** > **Настройки принтера** > **USB-подключение к PC**

1. Войдите в Web Config и выберите вкладку **Безопасность устройства** > **Внешний интерфейс**.

2. Выберите **Отключить** для функций, которые необходимо установить.

Выберите **Включить**, чтобы отключить управление.

USB-подключение к PC

Вы можете ограничить использование порта USB для подключения с компьютера. Если необходимо установить ограничение, выберите **Отключить**.

3. Нажмите **ОК**.

4. Убедитесь, что отключенный порт не может использоваться.

USB-подключение к PC

Если на компьютере был установлен драйвер

Подключите принтер к компьютеру с помощью кабеля USB и убедитесь, что принтер не печатает.

Если на компьютере не был установлен драйвер

Windows:

Откройте диспетчер устройств, затем подключите принтер к компьютеру с помощью кабеля USB и убедитесь, что содержимое диспетчера устройств не меняется.

Mac OS:

Подключите принтер к компьютеру с помощью кабеля USB и убедитесь, что при добавлении принтера с помощью раздела **Принтеры и сканеры** данный принтер отсутствует.

Соответствующая информация

➔ «Приложение для настройки операций принтера (Web Config)» на стр. 184

Мониторинг удаленного принтера

Проверка информации об удаленном принтере

В разделе **Состояние** средства Web Config доступны следующие сведения о функционирующем принтере.

Состояние устройства

Просмотр сведений о статусе, облачной службе, номере продукта, MAC-адресе и т. д.

Статус сети

Просмотр сведений о состоянии сетевого подключения, IP-адресе, DNS-сервере и т. д.

Состояние использования

Просмотр таких данных, как дата первой операции печати, количество напечатанных страниц, количество напечатанных страниц для каждого языка и т. д.

Статус оборудования

Просмотр состояния каждой функции принтера.

Соответствующая информация

➔ [«Приложение для настройки операций принтера \(Web Config\)»](#) на стр. 184

Получение уведомлений по электронной почте, когда происходят события

Информация об оповещениях по электронной почте

Это функция уведомления, которая при возникновении таких событий, как остановка печати и ошибка принтера, отправляет сообщение электронной почты на указанный адрес.

Можно зарегистрировать до пяти адресов и настроить параметры уведомлений для каждого из них.

Чтобы использовать эту функцию, перед настройкой уведомлений необходимо настроить сервер электронной почты.

Соответствующая информация

➔ [«Настройка почтового сервера»](#) на стр. 220

Настройка оповещений по электронной почте

Настройте оповещения по электронной почте с помощью Web Config.

1. Войдите в Web Config и выберите вкладку **Управление устройствами > Уведомление по электронной почте**.
2. Укажите тему уведомлений электронной почты.
Выберите содержимое, отображаемое в теме, при помощи следующих двух раскрывающихся меню.
 - Выбранное содержимое отображается рядом с полем **Тема**.
 - Слева и справа нельзя установить одинаковое содержимое.
 - Если число символов в поле **Расположение** превышает 32 байта, лишние символы отбрасываются.
3. Введите адрес электронной почты для отправки уведомлений.
Используйте символы A-Z a-z 0-9 ! # \$ % & ' * + - . / = ? ^ _ { | } ~ @; длина может составлять от 1 до 255 символов.

4. Выберите язык оповещений.
5. Установите флажок для событий, о которых необходимо получать уведомления.
Номер **Настройки уведомлений** связан с целевым номером **Параметры адреса электронной почты**.

Пример.

Если при отсутствии в принтере бумаги уведомление должно быть отправлено на адрес электронной почты, имеющий номер 1 в разделе **Параметры адреса электронной почты**, установите флажок в столбце 1 и строке **Нет бумаги**.

6. Нажмите **ОК**.
Подтвердите отправку уведомления по электронной почте в случае каких-либо событий.
Пример. Печать путем указания Источник бумаги, если бумага не задана.

Соответствующая информация

- ➔ [«Приложение для настройки операций принтера \(Web Config\)» на стр. 184](#)
- ➔ [«Настройка почтового сервера» на стр. 220](#)

Параметры уведомлений по электронной почте

Параметры	Настройки и их описание
Сброс уровня чернил	Уведомление о том, что чернила закончились.
Мало чернил	Уведомление о том, что чернила скоро закончатся.
Емкость для отработанных чернил: истек срок службы	Уведомление о том, что контейнер для отработанных чернил заполнился.
Емкость для отработанных чернил: истекает срок службы	Уведомление о том, что контейнер для отработанных чернил скоро заполнится.
Пароль администратора изменен	Уведомление об изменении пароля администратора.
Нет бумаги	Уведомление об ошибке отсутствия бумаги для указанного источника бумаги.
Печать прервана*	Уведомление об остановке печати из-за замятия бумаги или об отсутствии кассеты с бумагой.
Ошибка принтера	Уведомление об ошибке принтера.
Ошибка Wi-Fi	Уведомление об ошибке интерфейса беспроводной локальной сети.

Соответствующая информация

- ➔ [«Настройка оповещений по электронной почте» на стр. 237](#)

Резервное копирование настроек

Можно экспортировать установленное значение параметра из Web Config в файл. Это можно использовать для резервного копирования значений параметров, замены принтера и т. д.

Файл экспортируется как двоичный, поэтому его нельзя будет изменить.

Экспорт настроек

Экспортируйте параметры для принтера.

1. Войдите в Web Config и выберите вкладку **Управление устройствами > Значение настройки экспорта и импорта > Экспорт**.
2. Выберите настройки, которые необходимо экспортировать.
Выберите настройки для экспорта. Если выбрать родительскую категорию, также будут выбраны все подкатегории. Однако для выбора становятся недоступными те подкатегории, которые приводят к ошибкам дубликации в рамках одной сети (например, дубликации IP-адресов и т. д.).
3. Введите пароль для шифрования экспортированного файла.
Для импорта файла необходим пароль. Оставьте поле пароля пустым, если не требуется шифрование файла.
4. Нажмите **Экспорт**.



Важно:

*Если необходимо экспортировать сетевые настройки принтера, например имя и IPv6-адрес устройства, выберите **Включите для выбора отдельных параметров устройства** и затем выберите дополнительные элементы. Используйте выбранные значения только для принтера на замену.*

Соответствующая информация

➔ [«Приложение для настройки операций принтера \(Web Config\)» на стр. 184](#)

Импорт настроек

Импортируйте экспортированный файл Web Config на принтер.



Важно:

При импорте значений, содержащих индивидуальные сведения (например, имя или IP-адрес принтера), убедитесь, что в сети нет такого же IP-адреса.

1. Войдите в Web Config и выберите вкладку **Управление устройствами > Значение настройки экспорта и импорта > Импорт**.
2. Выберите экспортированный файл и введите зашифрованный пароль.
3. Нажмите **Следующий**.
4. Выберите настройки, которые необходимо импортировать, затем нажмите **Следующий**.
5. Нажмите **ОК**.

Настройки будут применены на принтере.

Соответствующая информация

➔ «Приложение для настройки операций принтера (Web Config)» на стр. 184

Расширенные настройки безопасности

В этом разделе описываются расширенные функции безопасности.

Настройки безопасности и предотвращение опасных ситуаций

Если принтер подключен к сети, можно получить к нему доступ из удаленного местоположения. Кроме того, сразу несколько пользователей смогут совместно использовать этот принтер, что позволяет повысить эффективность и удобство работы. При этом, однако, увеличиваются такие риски, как незаконный доступ, нелегальное использование и взлом данных. При использовании принтера в среде, где есть доступ к Интернету, риски растут еще больше.

Если принтеры не защищены от доступа извне, можно будет получить доступ к этому принтеру из Интернета и просмотреть журналы заданий печати, которые хранятся на принтере.

Во избежание этих рисков принтеры Epson оснащены различными технологиями безопасности.

Настройте принтер в соответствии с условиями рабочей среды, которые были сформированы на основе информации, предоставленной клиентом.

Название	Тип функции	Что устанавливается	Что предотвращается
Управление протоколами	Позволяет управлять протоколами и службами, которые используются для связи между принтерами и компьютерами, а также включает и отключает соответствующие функции.	Протокол или служба, которая применяется к функциям, могут быть отдельно включены или отключены.	Снижение рисков безопасности, которые могут возникнуть вследствие непреднамеренного использования, путем предотвращения доступа пользователей к ненужным функциям.
Соединения SSL/TLS	При доступе с принтера к серверу Epson в Интернете (например, при обращении с компьютера через веб-браузер с использованием Epson Connect или обновлении программного обеспечения) все данные, передаваемые по каналу связи, шифруются с использованием протокола SSL/TLS.	Получите сертификат, подписанный ЦС, а затем импортируйте его на принтер.	Сброс идентификации на принтере с помощью сертификата, подписанного ЦС, не позволяет выдавать себя за другое лицо и получать несанкционированный доступ. Кроме того, данные, передаваемые по каналу SSL/TLS, являются защищенными, что препятствует утечке данных о печати и настройке.

Название	Тип функции	Что устанавливается	Что предотвращается
IPsec/фильтрация IP	Можно настроить блокирование и фильтрацию данных определенного типа или данных, которые поступают от определенного клиента. Так как протокол IPsec обеспечивает защиту данных на уровне IP-пакетов (шифрование и аутентификация), незащищенный протокол можно безопасно использовать для передачи данных.	Создайте базовую политику и индивидуальную политику, чтобы задать тип клиента, который может обращаться к принтеру, или тип данных, которые могут передаваться на принтер.	Обеспечьте защиту от несанкционированного доступа, а также взлома и перехвата данных, передаваемых на принтер.
IEEE802.1X	Позволяет подключаться к сети только тем пользователям, которые прошли аутентификацию. Позволяет использовать принтер только авторизованному пользователю.	Настройка аутентификации на сервере RADIUS (сервере аутентификации).	Защита от неавторизованного доступа к принтеру и его нецелевого использования.

Соответствующая информация

- ➔ [«Управление использованием протоколов» на стр. 241](#)
- ➔ [«Связь с принтером через SSL/TLS» на стр. 251](#)
- ➔ [«Шифрованный канал связи с использованием IPsec/фильтрации IP» на стр. 253](#)
- ➔ [«Подключение принтера к сети IEEE802.1X» на стр. 265](#)

Настройки функций безопасности

При настройке IPsec/фильтрации IP или IEEE802.1X рекомендуется открыть Web Config с использованием SSL/TLS для передачи данных по настройкам, чтобы снизить риски безопасности, такие как взлом или перехват данных.

Перед настройкой IPsec/фильтрации IP или IEEE802.1X убедитесь, что задан пароль администратора.

Кроме того, Web Config можно использовать, подключив принтер напрямую к компьютеру через Ethernet-кабель и введя IP-адрес в веб-браузере. Принтер может быть подключен к безопасной среде после установки параметров безопасности.

Управление использованием протоколов

Можно печатать, используя различные способы и протоколы.

Путем ограничения определенных способов печати и контроля доступных функций можно снизить вероятность возникновения непредвиденных угроз безопасности.

Управление протоколами

Настройте параметры протоколов.

1. Войдите в Web Config и выберите вкладку **Безопасность сети > Протокол**.
2. Выполните настройку каждого элемента.
3. Нажмите **Следующий**.
4. Нажмите **ОК**.
Настройки будут применены на принтере.

Соответствующая информация

- ➔ [«Приложение для настройки операций принтера \(Web Config\)» на стр. 184](#)
- ➔ [«Протоколы, которые можно включить и выключить» на стр. 242](#)
- ➔ [«Параметры настройки протоколов» на стр. 243](#)

Протоколы, которые можно включить и выключить

Протокол	Описание
Параметры Bonjour	Можно указать, следует ли использовать Bonjour. Bonjour используется для поиска устройств, печати и пр.
Параметры SLP	Можно включить или отключить функцию SLP. SLP используется для сканирования по технологии push и сетевого поиска в EpsonNet Config.
Параметры WSD	Можно включить или отключить функцию WSD. Если функция включена, можно добавлять устройства WSD или печатать с использованием порта WSD.
Параметры LLTD	Можно включить или отключить функцию LLTD. Если функция включена, она отображается на карте сети Windows.
Параметры LLMNR	Можно включить или отключить функцию LLMNR. Если функция включена, можно разрешать имена без использования NetBIOS, даже если невозможно использовать DNS.
Параметры LPR	Можно указать, разрешить или запретить печать через LPR. Если параметр включен, можно печатать через порт LPR.
Параметры RAW(Порт9100)	Можно указать, следует ли разрешить печать через порт RAW (порт 9100). Если параметр включен, можно печатать через порт RAW (порт 9100).
Параметры IPP	Можно указать, следует ли разрешить печать через IPP. Если параметр включен, можно печатать через Интернет.
Параметры SNMPv1/v2c	Можно указать, следует ли включить или выключить SNMPv1/v2c. Этот протокол используется для настройки устройств, мониторинга и т. д.
Настройки SNMPv3	Можно указать, следует ли включить или выключить SNMPv3. Этот протокол используется для настройки шифрованных устройств, их мониторинга и пр.

Соответствующая информация

- ➔ [«Управление протоколами» на стр. 242](#)

➔ «Параметры настройки протоколов» на стр. 243

Параметры настройки протоколов

Параметры Bonjour

Параметры	Значение и описание параметров
Использовать Bonjour	Выберите этот параметр для поиска или использования устройств с помощью Bonjour.
Имя Bonjour	Отображает имя Bonjour.
Службное имя Bonjour	Отображает имя службы Bonjour.
Расположение	Отображает имя местоположения Bonjour.
Приоритетный протокол	Выберите протокол высшего приоритета для печати с использованием Bonjour.

Параметры SLP

Параметры	Значение и описание параметров
Включить SLP	Выберите этот параметр для включения функции SLP. Этот параметр используется, например, функцией поиска в сети EpsonNet Config.

Параметры WSD

Параметры	Значение и описание параметров
Включить WSD	Выберите этот параметр, чтобы включить добавление устройств с помощью WSD, а также для печати с использованием порта WSD.
Время ожидания печати (с.)	Введите время ожидания соединения для печати с использованием WSD (в диапазоне от 3 до 3600 секунд).
Имя устройства	Отображает имя устройства WSD.
Расположение	Отображает имя местоположения WSD.

Параметры LLTD

Параметры	Значение и описание параметров
Включить LLTD	Выберите этот параметр для включения LLTD. Принтер отображается на карте сети Windows.
Имя устройства	Отображает имя устройства LLTD.

Параметры LLMNR

Параметры	Значение и описание параметров
Включить LLMNR	Выберите этот параметр для включения LLMNR. Можно разрешать имена без использования NetBIOS, даже если невозможно использовать DNS.

Параметры LPR

Параметры	Значение и описание параметров
Разрешить печать через порт LPR	Выберите, чтобы разрешить печать с порта LPR.
Время ожидания печати (с.)	Введите значение времени ожидания для печати с использованием LPR (в диапазоне от 0 до 3600 секунд). Если нет необходимости использовать время ожидания, введите 0.

Параметры RAW(Порт9100)

Параметры	Значение и описание параметров
Разрешить печать в формате RAW(Порт9100)	Выберите этот параметр для включения печати с порта RAW (порт 9100).
Время ожидания печати (с.)	Введите значение времени ожидания для печати RAW (порт 9100) в диапазоне от 0 до 3600 секунд. Если нет необходимости использовать время ожидания, введите 0.

Параметры IPP

Параметры	Значение и описание параметров
Включить IPP	Выберите, чтобы включить связь IPP. Отображаются только принтеры, поддерживающие IPP.
Разрешить незащищенную связь	Выберите Разрешено , чтобы принтер поддерживал связь без применения мер безопасности (IPP).
Время ожидания связи (с.)	Введите значение времени ожидания для печати с использованием IPP (в диапазоне от 0 до 3600 секунд).
Требуется PIN-код при использовании печати IPP	Укажите, необходимо ли требовать PIN-код при использовании IPP-печати. При выборе значения Да задания IPP-печати не будут сохраняться на принтере без ввода PIN-кода.
URL (сеть)	Отображает URL-адреса IPP (http и https), если принтер подключен к сети. URL-адрес представляет собой сочетание IP-адреса принтера, номера порта и имени принтера IPP.
URL (Wi-Fi Direct)	Отображает URL-адреса IPP (http и https), если принтер подключен через Wi-Fi Direct. URL-адрес представляет собой сочетание IP-адреса принтера, номера порта и имени принтера IPP.
Имя принтера	Отображает имя принтера IPP.
Расположение	Отображает местоположение IPP.

Параметры SNMPv1/v2c

Параметры	Значение и описание параметров
Включить SNMPv1/v2c	Выберите этот параметр для включения SNMPv1/v2c.
Полномочия доступа	Установите права доступа, если включен параметр SNMPv1/v2c. Выберите Только для чтения или Чтение/Запись .
Имя сообщества (только для чтения)	Введите от 0 до 32 символов в кодировке ASCII (символы с кодами от 0x20 до 0x7E).
Имя сообщества (чтение/запись)	Введите от 0 до 32 символов в кодировке ASCII (символы с кодами от 0x20 до 0x7E).

Настройки SNMPv3

Параметры	Значение и описание параметров
Включить SNMPv3	Протокол SNMPv3 включен, если установлен флажок.
Имя пользователя	Введите от 1 до 32 однобайтовых символов.
Настройки аутентификации	
Алгоритм	Выберите алгоритм проверки подлинности SNMPv3.
Пароль	Введите пароль для проверки подлинности SNMPv3. Введите от 8 до 32 символов в кодировке ASCII (символы с кодами от 0x20 до 0x7E). Если не нужно указывать это значение, оставьте поле пустым.
Подтверждение пароля	Введите выбранный вами пароль для подтверждения.
Настройки шифрования	
Алгоритм	Выберите алгоритм шифрования для SNMPv3.
Пароль	Введите пароль шифрования для SNMPv3. Введите от 8 до 32 символов в кодировке ASCII (символы с кодами от 0x20 до 0x7E). Если не нужно указывать это значение, оставьте поле пустым.
Подтверждение пароля	Введите выбранный вами пароль для подтверждения.
Контекстное имя	Введите не более 32 символов в кодировке Unicode (UTF-8). Если не нужно указывать это значение, оставьте поле пустым. Количество символов для ввода зависит от языка.

Соответствующая информация

- ➔ [«Управление протоколами» на стр. 242](#)
- ➔ [«Протоколы, которые можно включить и выключить» на стр. 242](#)

Использование цифрового сертификата

О цифровом сертификате

❑ Сертификат, подписанный ЦС

Это сертификат, подписанный ЦС (центром сертификации). Его можно получить, чтобы отправить в центр сертификации. Этот сертификат подтверждает присутствие принтера и используется для соединения SSL/TLS, позволяя обеспечить безопасность передачи данных.

Для соединения SSL/TLS он используется как сертификат сервера.

Для IPsec/фильтрации IP или связи IEEE802.1x он используется как сертификат клиента.

❑ Сертификат ЦС

Этот сертификат принадлежит цепи Сертификат, подписанный ЦС и называется также промежуточным сертификатом ЦС. Он используется веб-браузером для подтверждения пути сертификата принтера при доступе к серверу третьей стороны или к средству Web Config.

Для сертификата ЦС необходимо установить момент подтверждения пути сертификата сервера при доступе с принтера. Для принтера необходимо установить для подтверждения пути Сертификат, подписанный ЦС для соединения SSL/TLS.

Сертификат ЦС принтера можно получить в центре сертификации, выпустившем этот сертификат.

Кроме того, сертификат ЦС для подтверждения сервера третьей стороны можно получить в центре сертификации, выпустившем Сертификат, подписанный ЦС другого сервера.

❑ Самоподписанный сертификат

Этот сертификат принтер подписывает и выпускает самостоятельно. Он также называется корневым сертификатом. Поскольку издатель сертифицирует самого себя, этот вариант не надежен и не предотвращает выдачу себя за других лиц.

Используйте его при установке настроек безопасности и установке простой связи SSL/TLS без механизма Сертификат, подписанный ЦС.

При использовании данного сертификата для связи SSL/TLS в веб-браузере могут отображаться сообщения системы безопасности, поскольку сертификат не зарегистрирован в браузере. Самоподписанный сертификат можно использовать только для связи SSL/TLS.

Соответствующая информация

- ➔ [«Настройка Сертификат, подписанный ЦС» на стр. 246](#)
- ➔ [«Обновление самозаверяющего сертификата» на стр. 250](#)
- ➔ [«Настройка Сертификат ЦС» на стр. 251](#)

Настройка Сертификат, подписанный ЦС

Получение сертификата, подписанного ЦС

Для получения сертификата, подписанного ЦС, создайте запрос на подписание сертификата (CSR) и отправьте его в центр сертификации. Создать CSR можно с помощью Web Config и компьютера.

Для создания CSR и получения сертификата, подписанного ЦС, при помощи Web Config выполните следующие действия. При создании CSR с помощью приложения Web Config сертификат имеет формат PEM/DER.

1. Войдите в Web Config и выберите вкладку **Безопасность сети**. Далее выберите **SSL/TLS > Сертификат**, или **IPsec/Фильтрация IP > Сертификат клиента**, или **IEEE802.1X > Сертификат клиента**.

Независимо от выбранного параметра, вы получите один и тот же сертификат, который можно использовать во всех случаях.

2. Нажмите **Сформировать** в разделе **CSR**.
Отображается страница для создания CSR.

3. Введите значение для каждого элемента.

Примечание:

Доступная длина ключа и сокращения различаются в зависимости от центра сертификации. Создайте запрос в соответствии с правилами каждого центра сертификации.

4. Нажмите **ОК**.

Отображается сообщение о завершении.

5. Выберите вкладку **Безопасность сети**. Далее выберите **SSL/TLS > Сертификат**, или **IPsec/Фильтрация IP > Сертификат клиента**, или **IEEE802.1X > Сертификат клиента**.

6. Нажмите на одну из кнопок загрузки из **CSR** в соответствии с заданным форматом каждого центра сертификации для загрузки CSR на компьютер.



Важно:

Не создавайте CSR повторно, так как импорт Сертификат, подписанный ЦС может оказаться невозможным.

7. Отправьте CSR в центр сертификации и получите Сертификат, подписанный ЦС.
Соблюдайте метод и форму отправки, установленные каждым центром сертификации.

8. Сохраните полученный Сертификат, подписанный ЦС на компьютере, подключенном к принтеру.
Процедура получения Сертификат, подписанный ЦС будет завершена при сохранении сертификата получателем.

Соответствующая информация

➔ [«Приложение для настройки операций принтера \(Web Config\)» на стр. 184](#)

Параметры настройки CSR

Параметры	Настройки и их описание
Длина ключа	Выберите длину ключа для CSR.

Параметры	Настройки и их описание
Общее имя	<p>Длина может составлять от 1 до 128 символов. Если это IP-адрес, то он должен быть статическим. Можно ввести от 1 до 5 IPv4-адресов, IPv6-адресов, имен хоста, полных доменных имен, разделяя их запятыми.</p> <p>Первый элемент сохраняется в общем имени, а другие элементы сохраняются в поле псевдонима темы сертификата.</p> <p>Пример: IP-адрес принтера: 192.0.2.123, имя принтера: EPSONA1B2C3 Общее имя : EPSONA1B2C3,EPSONA1B2C3.local,192.0.2.123</p>
Организация/ Организационное подразделение/ Населенный пункт/ Штат/Провинция	Можно ввести до 64 символов в кодировке ASCII (символы с кодами от 0x20 до 0x7E). Различающиеся имена можно отделять запятыми.
Страна	Введите код страны как двузначное число по стандарту ISO-3166.
Адрес эл. почты отправителя	Можно указать адрес электронной почты отправителя для соответствующего параметра почтового сервера. Адрес электронной почты указывается в параметре Адрес эл. почты отправителя (вкладка Сеть > Сервер эл. почты > Основные).

Соответствующая информация

➔ [«Получение сертификата, подписанного ЦС» на стр. 246](#)

Импорт сертификата, подписанного ЦС

Импортируйте полученный Сертификат, подписанный ЦС на принтер.



Важно:

- Убедитесь, что дата и время принтера установлены правильно. Сертификат может быть недействительным.
- Импортируйте сертификат единожды в случае, если он был создан в Web Config.

1. Войдите в Web Config и выберите вкладку **Безопасность сети**. Далее выберите **SSL/TLS > Сертификат**, или **IPsec/Фильтрация IP > Сертификат клиента**, или **IEEE802.1X > Сертификат клиента**.
2. Нажмите **Импорт**
Отображается страница импорта сертификата.
3. Введите значение для каждого элемента. Если для доступа к принтеру используется веб-браузер, то при проверке пути сертификата установите **Сертификат ЦС 1** и **Сертификат ЦС 2**.

Обязательные настройки различаются в зависимости от формата файла сертификата и от того, где был создан CSR. Введите значения необходимых параметров в соответствии со следующими указаниями.

- Сертификат формата PEM/DER получен из Web Config.
 - Закрытый ключ:** не настраивайте, поскольку принтер содержит секретный ключ.
 - Пароль:** не настраивайте.
 - Сертификат ЦС 1/Сертификат ЦС 2:** необязательно

- Сертификат формата PEM/DER получен от компьютера
 - Закрытый ключ:** установите.
 - Пароль:** не настраивайте.
 - Сертификат ЦС 1/Сертификат ЦС 2:** необязательно
- Сертификат формата PKCS#12 получен от компьютера
 - Закрытый ключ:** не настраивайте.
 - Пароль:** необязательно.
 - Сертификат ЦС 1/Сертификат ЦС 2:** не настраивайте.

4. Нажмите ОК.

Отображается сообщение о завершении.

Примечание:

Нажмите **Подтвердить** для проверки информации о сертификате.

Соответствующая информация

➔ [«Приложение для настройки операций принтера \(Web Config\)» на стр. 184](#)

Параметры настройки импорта сертификата, подписанного ЦС

Параметры	Настройки и их описание
Сертификат сервера или Сертификат клиента	Выберите формат сертификата. Для соединения SSL/TLS отображается Сертификат сервера. Для IPsec/фильтрации IP или IEEE802.1x отображается Сертификат клиента.
Закрытый ключ	Если получен сертификат в формате PEM/DER с помощью запроса CSR, созданного на компьютере, необходимо указать файл секретного ключа, который соответствует сертификату.
Пароль	Если формат этого файла — Сертификат с закрытым ключом (PKCS#12) , введите пароль для шифра секретного ключа, предоставленный вам вместе с этим сертификатом.
Сертификат ЦС 1	Если формат этого сертификата — Сертификат (PEM/DER) , импортируйте сертификат ЦС, который выдает Сертификат, подписанный ЦС, используемый как сертификат сервера. Укажите файл, если необходимо.
Сертификат ЦС 2	Если формат этого сертификата — Сертификат (PEM/DER) , импортируйте сертификат ЦС, который выдает сертификат Сертификат ЦС 1. Укажите файл, если необходимо.

Соответствующая информация

➔ [«Импорт сертификата, подписанного ЦС» на стр. 248](#)

Удаление сертификата, подписанного ЦС

Импортированный сертификат можно удалить, если срок действия сертификата истек или когда нет необходимости шифровать соединение.



Важно:

Невозможно повторно импортировать удаленный сертификат, если он был получен с помощью CSR из приложения Web Config. В этом случае создайте CSR заново и повторно получите сертификат.

1. Войдите в Web Config и выберите вкладку **Безопасность сети**. Далее выберите **SSL/TLS > Сертификат**, или **IPsec/Фильтрация IP > Сертификат клиента**, или **IEEE802.1X > Сертификат клиента**.
2. Нажмите **Удалить**.
3. В отображаемом сообщении подтвердите удаление сертификата.

Соответствующая информация

➔ [«Приложение для настройки операций принтера \(Web Config\)» на стр. 184](#)

Обновление самоподписывающегося сертификата

Поскольку Самоподписанный сертификат выпущен принтером, его можно обновить при истечении срока действия или при изменении соответствующего содержимого.

1. Войдите в Web Config и выберите вкладку **Безопасность сети** tab > **SSL/TLS > Сертификат**.
2. Нажмите **Обновить**.
3. Введите **Общее имя**.

Можно ввести до 5 IPv4-адресов, IPv6-адресов, имен хоста, полных доменных имен длиной от 1 до 128 символов, разделяя их запятыми. Первый параметр сохраняется в общем имени, а другие параметры сохраняются в поле псевдонима темы сертификата.

Пример:

IP-адрес принтера: 192.0.2.123, имя принтера: EPSONA1B2C3

Общее имя: EPSONA1B2C3,EPSONA1B2C3.local,192.0.2.123

4. Укажите срок действия сертификата.
5. Нажмите **Следующий**.
Отображается запрос подтверждения.
6. Нажмите **ОК**.
Настройки принтера обновлены.

Примечание:

Сертификат можно проверить на вкладке **Безопасность сети > SSL/TLS > Сертификат > Самоподписанный сертификат**, щелкнув **Подтвердить**.

Соответствующая информация

➔ [«Приложение для настройки операций принтера \(Web Config\)» на стр. 184](#)

Настройка Сертификат ЦС

При установке Сертификат ЦС можно проверить путь к сертификату ЦС сервера, к которому обращается принтер. Это может предотвратить мошенничество, связанное с выдачей себя за других лиц.

Сертификат ЦС можно получить в центре сертификации, выпустившем Сертификат, подписанный ЦС.

Импорт Сертификат ЦС

Импортируйте Сертификат ЦС на принтер.

1. Войдите в Web Config и выберите вкладку **Безопасность сети > Сертификат ЦС**.
2. Нажмите **Импорт**.
3. Укажите Сертификат ЦС, который необходимо импортировать.
4. Нажмите **ОК**.

После завершения импорта вы вернетесь на экран **Сертификат ЦС**, где будет отображаться импортированный Сертификат ЦС.

Соответствующая информация

➔ [«Приложение для настройки операций принтера \(Web Config\)» на стр. 184](#)

Удаление Сертификат ЦС

Можно удалить импортированный Сертификат ЦС.

1. Войдите в Web Config и выберите вкладку **Безопасность сети > Сертификат ЦС**.
2. Щелкните **Удалить** рядом с Сертификат ЦС, который необходимо удалить.
3. В появившемся сообщении подтвердите удаление сертификата.
4. Щелкните **Перезагрузка сети** и убедитесь, что удаленный сертификат ЦС отсутствует на обновленном экране.

Соответствующая информация

➔ [«Приложение для настройки операций принтера \(Web Config\)» на стр. 184](#)

Связь с принтером через SSL/TLS

Если сертификат сервера задан с использованием протоколов SSL/TLS, вы можете шифровать канал связи между компьютерами. Это следует применять в случаях, когда необходимо предотвратить удаленный и неавторизованный доступ.

Настройка основных параметров SSL/TLS

Протоколы SSL/TLS можно использовать для шифрования связи, если принтер поддерживает функцию HTTPS сервера. Настройку принтера и управление им можно осуществлять, используя Web Config. При этом одновременно обеспечивается безопасность.

Настройте уровень шифрования и функцию переадресации.

1. Войдите в Web Config и выберите вкладку **Безопасность сети > SSL/TLS > Основные**.
2. Выберите значение для каждого элемента.
 - Криптографическая стойкость
Выберите уровень строгости шифрования.
 - Перенаправление HTTP на HTTPS
При получении доступа к HTTP выполните перенаправление на HTTPS.
3. Нажмите **Следующий**.
Отображается запрос подтверждения.
4. Нажмите **ОК**.
Настройки принтера будут обновлены.

Соответствующая информация

➔ [«Приложение для настройки операций принтера \(Web Config\)» на стр. 184](#)

Настройка сертификата сервера для принтера

1. Войдите в Web Config и выберите вкладку **Безопасность сети > SSL/TLS > Сертификат**.
2. Укажите нужный сертификат в параметре **Сертификат сервера**.
 - Самоподписанный сертификат
Принтером был сформирован самоверяющийся сертификат. Выберите этот пункт, если сертификат, подписанный центром сертификации (ЦС), не получен.
 - Сертификат, подписанный ЦС
Выберите этот пункт, если сертификат, подписанный ЦС, был получен и импортирован заранее.
3. Нажмите **Следующий**.
Отображается запрос подтверждения.
4. Нажмите **ОК**.
Настройки принтера будут обновлены.

Соответствующая информация

- ➔ [«Приложение для настройки операций принтера \(Web Config\)» на стр. 184](#)
- ➔ [«Настройка Сертификат, подписанный ЦС» на стр. 246](#)

➔ «Обновление самозаверяющего сертификата» на стр. 250

Шифрованный канал связи с использованием IPsec/фильтрации IP

Сведения о IPsec/Фильтрация IP

Можно организовать фильтрацию трафика на основе IP-адресов, служб и портов, используемых функцией IPsec/фильтрации IP. Принтер можно настроить на прием или блокировку определенных клиентов и данных, объединяя разные фильтры. Кроме того, уровень безопасности можно повысить, используя протокол IPsec.

Примечание:

Компьютеры, работающие под управлением Windows Vista и более поздних версий или Windows Server 2008 и более поздних версий, поддерживают работу с протоколом IPsec.

Настройка политики по умолчанию

Настройте политику по умолчанию (действия по умолчанию) для фильтрации трафика. Политика по умолчанию распространяется на каждого пользователя или группу пользователей, имеющую подключение к принтеру. Настройте групповую политику для более точного контроля над пользователями и группами пользователей.

1. Войдите в Web Config и выберите вкладку **Безопасность сети > IPsec/Фильтрация IP > Основные**.
2. Введите значение для каждого элемента.
3. Нажмите **Следующий**.
Отображается запрос подтверждения.
4. Нажмите **ОК**.
Настройки принтера обновлены.

Соответствующая информация

➔ «Приложение для настройки операций принтера (Web Config)» на стр. 184

Параметры настройки в разделе **Стандартная политика**

Стандартная политика

Параметры	Настройки и описание
IPsec/Фильтрация IP	Функцию IPsec/фильтрацию IP можно включить или выключить.

Управление доступом

Настройте способ управления трафиком IP-пакетов.

Параметры	Настройки и описание
Разрешить доступ	Выберите этот параметр, чтобы разрешить прохождение настроенных IP-пакетов.
Запретить доступ	Выберите этот параметр, чтобы запретить прохождение настроенных IP-пакетов.
IPsec	Выберите этот параметр, чтобы запретить прохождение настроенных пакетов IPsec.

Версия IKE

Выберите значения **IKEv1** или **IKEv2** для параметра **Версия IKE**. Выберите одно из значений в соответствии с устройством, к которому подключен принтер.

IKEv1

При выборе значения **IKEv1** для параметра **Версия IKE** отображаются следующие элементы.

Параметры	Настройки и описание
Метод аутентификации	Выберите пункт Сертификат для получения и импорта сертификата, подписанного ЦС.
Предварительный ключ	При выборе значения Предварительный ключ для параметра Метод аутентификации введите предварительно заданный ключ длиной от 1 до 127 символов.
Подтвердить Предварительный ключ	Подтвердите выбранный ключ.

IKEv2

При выборе значения **IKEv2** для параметра **Версия IKE** отображаются следующие элементы.

Параметры	Настройки и описание	
Локально	Метод аутентификации	Выберите пункт Сертификат для получения и импорта сертификата, подписанного ЦС.
	Тип ID	При выборе значения Предварительный ключ для параметра Метод аутентификации выберите тип идентификатора принтера.
	ID	Введите идентификатор принтера, который соответствует выбранному типу идентификатора. В качестве первого символа нельзя использовать символы @, # и =. Отличительное имя Введите от 1 до 255 1-байтовых символов ASCII (с кодами от 0x20 до 0x7E). В строке должен присутствовать символ =. IP-адрес Укажите IP-адрес в формате IPv4 или IPv6. FQDN Введите строку длиной от 1 до 255 символов. Можно использовать символы от A до Z, от a до z, от 0 до 9, дефис (-) и точку (.). Адрес эл. почты Введите от 1 до 255 1-байтовых символов ASCII (с кодами от 0x20 до 0x7E). В строке должен присутствовать символ @. ID ключа Введите от 1 до 255 1-байтовых символов ASCII (с кодами от 0x20 до 0x7E).
	Предварительный ключ	При выборе значения Предварительный ключ для параметра Метод аутентификации введите предварительно заданный ключ длиной от 1 до 127 символов.
	Подтвердить Предварительный ключ	Подтвердите выбранный ключ.

Параметры		Настройки и описание
Удаленно	Метод аутентификации	Выберите пункт Сертификат для получения и импорта сертификата, подписанного ЦС.
	Тип ID	Если для параметра Метод аутентификации было выбрано значение Предварительный ключ , выберите тип идентификатора для устройства, подлинность которого следует проверить.
	ID	Введите идентификатор принтера, который соответствует выбранному типу идентификатора. В качестве первого символа нельзя использовать символы @, # и =. Отличительное имя Введите от 1 до 255 1-байтовых символов ASCII (с кодами от 0x20 до 0x7E). В строке должен присутствовать символ =. IP-адрес Укажите IP-адрес в формате IPv4 или IPv6. FQDN Введите строку длиной от 1 до 255 символов. Можно использовать символы от A до Z, от a до z, от 0 до 9, дефис (-) и точку (.). Адрес эл. почты Введите от 1 до 255 1-байтовых символов ASCII (с кодами от 0x20 до 0x7E). В строке должен присутствовать символ @. ID ключа Введите от 1 до 255 1-байтовых символов ASCII (с кодами от 0x20 до 0x7E).
	Предварительный ключ	При выборе значения Предварительный ключ для параметра Метод аутентификации введите предварительно заданный ключ длиной от 1 до 127 символов.
	Подтвердить Предварительный ключ	Подтвердите выбранный ключ.

Формирование пакетов данных

Настройте режим инкапсуляции при выборе значения **IPsec** для параметра **Управление доступом**.

Параметры	Настройки и описание
Режим передачи	Выберите этот пункт, если принтер используется в рамках одной ЛВС. IP-пакеты 4-го или более высокого уровня шифруются.
Туннельный режим	Выберите этот параметр, если принтер используется в сети с выходом в Интернет, например IPsec — VPN. Заголовок и данные IP-пакетов шифруются. Удаленный шлюз(Туннельный режим) При выборе значения Туннельный режим для параметра Формирование пакетов данных введите адрес шлюза длиной от 1 до 39 символов.

Протокол безопасности

Если выбрано значение **IPsec** для параметра **Управление доступом**, выберите нужный параметр.

Параметры	Настройки и описание
ESP	Выберите этот пункт для обеспечения целостности, аутентификации и шифрования данных.
АН	Выберите этот пункт для обеспечения целостности и аутентификации данных. Даже если шифрование данных запрещено, можно использовать протокол IPsec.

❑ Настройки алгоритма

Рекомендуется выбирать значение **Любой** для всех параметров или значение, отличное от **Любой**, для каждого параметра. Если для некоторых параметров выбрать **Любой**, а для остальных параметров вариант, отличный от **Любой**, устройство может не поддерживать связь: это зависит от другого устройства, аутентификацию которого вы хотите выполнить.

Параметры		Настройки и описание
IKE	Шифрование	Выберите алгоритм шифрования для IKE. Элементы могут различаться в зависимости от версии IKE.
	Аутентификация	Выберите алгоритм проверки подлинности для IKE.
	Обмен ключами	Выберите алгоритм обмена ключами для IKE. Элементы могут различаться в зависимости от версии IKE.
ESP	Шифрование	Выберите алгоритм шифрования для ESP. Это доступно, если для параметра ESP выбрано значение Протокол безопасности .
	Аутентификация	Выберите алгоритм проверки подлинности для ESP. Это доступно, если для параметра ESP выбрано значение Протокол безопасности .
AH	Аутентификация	Выберите алгоритм шифрования для AH. Это доступно, если для параметра AH выбрано значение Протокол безопасности .

Соответствующая информация

➔ [«Настройка политики по умолчанию» на стр. 253](#)

Настройка политики групп

Групповая политика — это одно или несколько правил, которые применимы к пользователю или группе пользователей. Принтер управляет IP-пакетами, которые соответствуют настроенной политике. Аутентификация IP-пакетов выполняется сначала в соответствии с групповой политикой с 1 по 10, далее применяется политика по умолчанию.

1. Войдите в Web Config и выберите вкладку **Безопасность сети > IPsec/Фильтрация IP > Основные**.
2. Щелкните вкладку с номером, которую необходимо настроить.
3. Введите значение для каждого элемента.
4. Нажмите **Следующий**.
Отображается запрос подтверждения.
5. Нажмите **ОК**.
Настройки принтера обновлены.

Соответствующая информация

➔ «Приложение для настройки операций принтера (Web Config)» на стр. 184

Параметры настройки в разделе Групповая политика

Параметры	Настройки и описание
Включить эту Групповую политику	Групповую политику можно включить или выключить.

Управление доступом

Настройте способ управления трафиком IP-пакетов.

Параметры	Настройки и описание
Разрешить доступ	Выберите этот параметр, чтобы разрешить прохождение настроенных IP-пакетов.
Запретить доступ	Выберите этот параметр, чтобы запретить прохождение настроенных IP-пакетов.
IPsec	Выберите этот параметр, чтобы запретить прохождение настроенных пакетов IPsec.

Локальный адрес (принтер)

Выберите адрес IPv4 или IPv6, соответствующий вашему сетевому окружению. Если IP-адрес назначается автоматически, можно выбрать параметр **Использовать полученный автоматически адрес IPv4**.

Примечание:

Если адрес IPv6 присваивается автоматически, соединение может быть недоступно. Настройте статический адрес IPv6.

Удаленный адрес(узел)

Введите IP-адрес устройства для контроля доступа. Длина IP-адреса не должна превышать 43 символа. Если IP-адрес не введен, контролируются все адреса.

Примечание:

Если IP-адрес присваивается автоматически (например, сервером DHCP), то соединение может быть недоступно. Настройте статический IP-адрес.

Способ выбора порта

Выберите способ указания портов.

Имя службы

Если выбрано значение **Имя службы** для параметра **Способ выбора порта**, выберите нужный параметр.

Протокол передачи

Настройте режим инкапсуляции при выборе значения **Номер порта** для параметра **Способ выбора порта**.

Параметры	Настройки и описание
Любой протокол	Выберите этот параметр для управления всеми типами протоколов.
TCP	Выберите этот параметр для управления одноадресными данными.
UDP	Выберите этот параметр для управления данными при широковещательной и многоадресной рассылке.
ICMPv4	Выберите этот параметр для контроля выполнения команды ping.

Локальный порт

При выборе **Номер порта** для **Способ выбора порта** и **TCP** или **UDP** для **Протокол передачи** необходимо через запятую ввести номера портов для управления входящими пакетами. Введите максимум 10 номеров портов.

Пример: 20,80,119,5220

Если номер порта не введен, контролируются все порты.

Удаленный порт

При выборе **Номер порта** для **Способ выбора порта** и **TCP** или **UDP** для **Протокол передачи** необходимо через запятую ввести номера портов для управления исходящими пакетами. Введите максимум 10 номеров портов.

Пример: 25,80,143,5220

Если номер порта не введен, контролируются все порты.

Версия IKE

Выберите значения **IKEv1** или **IKEv2** для параметра **Версия IKE**. Выберите одно из значений в соответствии с устройством, к которому подключен принтер.

IKEv1

При выборе значения **IKEv1** для параметра **Версия IKE** отображаются следующие элементы.

Параметры	Настройки и описание
Метод аутентификации	Если выбрано значение IPsec для параметра Управление доступом , выберите нужный параметр. Используемый сертификат соответствует политике по умолчанию.
Предварительный ключ	При выборе значения Предварительный ключ для параметра Метод аутентификации введите предварительно заданный ключ длиной от 1 до 127 символов.
Подтвердить Предварительный ключ	Подтвердите выбранный ключ.

☐ IKEv2

При выборе значения **IKEv2** для параметра **Версия IKE** отображаются следующие элементы.

Параметры		Настройки и описание
Локально	Метод аутентификации	Если выбрано значение IPsec для параметра Управление доступом , выберите нужный параметр. Используемый сертификат соответствует политике по умолчанию.
	Тип ID	При выборе значения Предварительный ключ для параметра Метод аутентификации выберите тип идентификатора принтера.
	ID	<p>Введите идентификатор принтера, который соответствует выбранному типу идентификатора.</p> <p>В качестве первого символа нельзя использовать символы @, # и =.</p> <p>Отличительное имя Введите от 1 до 255 1-байтовых символов ASCII (с кодами от 0x20 до 0x7E). В строке должен присутствовать символ =.</p> <p>IP-адрес Укажите IP-адрес в формате IPv4 или IPv6.</p> <p>FQDN Введите строку длиной от 1 до 255 символов. Можно использовать символы от A до Z, от a до z, от 0 до 9, дефис (-) и точку (.).</p> <p>Адрес эл. почты Введите от 1 до 255 1-байтовых символов ASCII (с кодами от 0x20 до 0x7E). В строке должен присутствовать символ @.</p> <p>ID ключа Введите от 1 до 255 1-байтовых символов ASCII (с кодами от 0x20 до 0x7E).</p>
	Предварительный ключ	При выборе значения Предварительный ключ для параметра Метод аутентификации введите предварительно заданный ключ длиной от 1 до 127 символов.
	Подтвердить Предварительный ключ	Подтвердите выбранный ключ.

Параметры		Настройки и описание
Удаленно	Метод аутентификации	Если выбрано значение IPsec для параметра Управление доступом , выберите нужный параметр. Используемый сертификат соответствует политике по умолчанию.
	Тип ID	Если для параметра Метод аутентификации было выбрано значение Предварительный ключ , выберите тип идентификатора для устройства, подлинность которого следует проверить.
	ID	Введите идентификатор принтера, который соответствует выбранному типу идентификатора. В качестве первого символа нельзя использовать символы @, # и =. Отличительное имя Введите от 1 до 255 1-байтовых символов ASCII (с кодами от 0x20 до 0x7E). В строке должен присутствовать символ =. IP-адрес Укажите IP-адрес в формате IPv4 или IPv6. FQDN Введите строку длиной от 1 до 255 символов. Можно использовать символы от A до Z, от a до z, от 0 до 9, дефис (-) и точку (.). Адрес эл. почты Введите от 1 до 255 1-байтовых символов ASCII (с кодами от 0x20 до 0x7E). В строке должен присутствовать символ @. ID ключа Введите от 1 до 255 1-байтовых символов ASCII (с кодами от 0x20 до 0x7E).
	Предварительный ключ	При выборе значения Предварительный ключ для параметра Метод аутентификации введите предварительно заданный ключ длиной от 1 до 127 символов.
	Подтвердить Предварительный ключ	Подтвердите выбранный ключ.

Формирование пакетов данных

Настройте режим инкапсуляции при выборе значения **IPsec** для параметра **Управление доступом**.

Параметры	Настройки и описание
Режим передачи	Выберите этот пункт, если принтер используется в рамках одной ЛВС. IP-пакеты 4-го или более высокого уровня шифруются.
Туннельный режим	Выберите этот параметр, если принтер используется в сети с выходом в Интернет, например IPsec — VPN. Заголовок и данные IP-пакетов шифруются. Удаленный шлюз(Туннельный режим) При выборе значения Туннельный режим для параметра Формирование пакетов данных введите адрес шлюза длиной от 1 до 39 символов.

Протокол безопасности

Если выбрано значение **IPsec** для параметра **Управление доступом**, выберите нужный параметр.

Параметры	Настройки и описание
ESP	Выберите этот пункт для обеспечения целостности, аутентификации и шифрования данных.
AH	Выберите этот пункт для обеспечения целостности и аутентификации данных. Даже если шифрование данных запрещено, можно использовать протокол IPsec.

Настройки алгоритма

Рекомендуется выбирать значение **Любой** для всех параметров или значение, отличное от **Любой**, для каждого параметра. Если для некоторых параметров выбрать **Любой**, а для остальных параметров вариант, отличный от **Любой**, устройство может не поддерживать связь: это зависит от другого устройства, аутентификацию которого вы хотите выполнить.

Параметры		Настройки и описание
IKE	Шифрование	Выберите алгоритм шифрования для IKE. Элементы могут различаться в зависимости от версии IKE.
	Аутентификация	Выберите алгоритм проверки подлинности для IKE.
	Обмен ключами	Выберите алгоритм обмена ключами для IKE. Элементы могут различаться в зависимости от версии IKE.
ESP	Шифрование	Выберите алгоритм шифрования для ESP. Это доступно, если для параметра ESP выбрано значение Протокол безопасности .
	Аутентификация	Выберите алгоритм проверки подлинности для ESP. Это доступно, если для параметра ESP выбрано значение Протокол безопасности .
AH	Аутентификация	Выберите алгоритм шифрования для AH. Это доступно, если для параметра AH выбрано значение Протокол безопасности .

Соответствующая информация

- ➔ [«Настройка политики групп» на стр. 257](#)
- ➔ [«Сочетание Локальный адрес \(принтер\) и Удаленный адрес\(узел\) в Групповая политика» на стр. 262](#)
- ➔ [«Ссылки на название службы в групповой политике» на стр. 263](#)

Сочетание Локальный адрес (принтер) и Удаленный адрес(узел) в Групповая политика

		Настройка Локальный адрес (принтер)		
		IPv4	IPv6* ²	Любые адреса* ³
Настройка Удаленный адрес(узел)	IPv4* ¹	✓	—	✓
	IPv6* ^{1*2}	—	✓	✓
	Пусто	✓	✓	✓

*1 Если для параметра **Управление доступом** выбрано значение **IPsec**, вы не можете указать длину префикса.

*2 Если для параметра **Управление доступом** выбрано значение **IPsec**, вы можете выбрать адрес локального соединения (fe80::), однако групповая политика будет отключена.

*3 Кроме адресов локального соединения IPv6.

Ссылки на название службы в групповой политике

Примечание:

Недоступные службы отображаются, но не могут быть выбраны.

Название службы	Тип протокола	Номер локального порта	Номер удаленного порта	Контролируемые функции
Любой	—	—	—	Все службы
ENPC	UDP	3289	Любой порт	Поиск принтера из приложений, таких как Epson Device Admin и драйвер принтера
SNMP	UDP	161	Любой порт	Получение данных и настройка конфигурации административной базы данных (MIB) из приложений, таких как Epson Device Admin и драйвер принтера
LPR	TCP	515	Любой порт	Пересылка данных LPR
RAW (порт9100)	TCP	9100	Любой порт	Пересылка данных RAW
IPP/IPPS	TCP	631	Любой порт	Перенаправление данных печати IPP/IPPS
WSD	TCP	Любой порт	5357	Управление WSD
WS-Discovery	UDP	3702	Любой порт	Поиск принтера из WSD
Данные FTP (локальные)	TCP	20	Любой порт	Сервер FTP (пересылка данных при печати по FTP)
Управление FTP (локальное)	TCP	21	Любой порт	Сервер FTP (управление печатью по FTP)
HTTP (локальный)	TCP	80	Любой порт	Сервер HTTP(S) (пересылка данных Web Config и WSD)
HTTPS (локальный)	TCP	443	Любой порт	
HTTP (удаленный)	TCP	Любой порт	80	Клиент HTTP(S) (обмен данными в Epson Connect и при обновлении встроенного ПО и корневых сертификатов)
HTTPS (удаленный)	TCP	Любой порт	443	

Примеры конфигурации IPsec/Фильтрация IP

Получение только пакетов IPsec.

Данный пример представляет собой настройку только политики по умолчанию.

Стандартная политика:

- IPsec/Фильтрация IP: Включить
- Управление доступом: IPsec

- Метод аутентификации: Предварительный ключ
- Предварительный ключ: введите до 127 символов.

Групповая политика: этот параметр не следует настраивать.

Получение данных печати и настроек принтера

В приведенном примере разрешается обмен данными печати и конфигурации принтера между указанными службами.

Стандартная политика:

- IPsec/Фильтрация IP: Включить
- Управление доступом: Запретить доступ

Групповая политика:

- Включить эту Групповую политику: установите флажок.
- Управление доступом: Разрешить доступ
- Удаленный адрес(узел): IP-адрес клиента
- Способ выбора порта: Имя службы
- Имя службы: установите флажки ENPC, SNMP, HTTP (локальный), HTTPS (локальный) и RAW (порт9100).

Примечание:

Чтобы исключить прием HTTP (локальный) и HTTPS (локальный), снимите соответствующие флажки в разделе **Групповая политика**. При выполнении этой операции временно отключите IPsec/фильтрацию IP на панели управления принтера, чтобы изменить настройки принтера.

Разрешение доступа только с заданного IP-адреса

В следующем примере обеспечивается доступ к принтеру с заданного IP-адреса.

Стандартная политика:

- IPsec/Фильтрация IP: Включить
- Управление доступом: Запретить доступ

Групповая политика:

- Включить эту Групповую политику: установите флажок.
- Управление доступом: Разрешить доступ
- Удаленный адрес(узел): IP-адрес клиента администратора.

Примечание:

Независимо от конфигурации политики клиент будет иметь доступ к принтеру и функциям его настройки.

Настройка сертификата для IPsec/фильтрации IP

Настройте клиентский сертификат для IPsec/фильтрации IP. После настройки сертификата его можно использовать в качестве метода аутентификации для IPsec/фильтрации IP. Если необходимо настроить центр сертификации, перейдите к разделу **Сертификат ЦС**.

1. Войдите в Web Config и выберите вкладку **Безопасность сети > IPsec/Фильтрация IP > Сертификат клиента**.
2. Импортируйте сертификат в поле **Сертификат клиента**.
Если вы уже импортировали сертификат, опубликованный центром сертификации, можно скопировать этот сертификат и использовать его в IPsec/фильтрации IP. Чтобы скопировать сертификат, выберите его в списке **Копировать из** и щелкните **Копир..**

Соответствующая информация

- ➔ «Приложение для настройки операций принтера (Web Config)» на стр. 184
- ➔ «Настройка Сертификат, подписанный ЦС» на стр. 246
- ➔ «Настройка Сертификат ЦС» на стр. 251

Подключение принтера к сети IEEE802.1X

Настройка сети IEEE802.1X

При настройке IEEE802.1X на принтере его можно использовать в сети, подключенной к серверу RADIUS, на коммутаторе локальной сети или в качестве точки доступа.

1. Войдите в Web Config и выберите вкладку **Безопасность сети > IEEE802.1X > Основные**.
2. Введите значение для каждого элемента.
Если вы хотите использовать принтер в сети Wi-Fi, щелкните **Настройка Wi-Fi** и выберите или введите SSID.
Примечание:
Настройки сети могут совместно использоваться для Ethernet и Wi-Fi.
3. Нажмите **Следующий**.
Отображается запрос подтверждения.
4. Нажмите **ОК**.
Настройки принтера обновлены.

Соответствующая информация

- ➔ «Приложение для настройки операций принтера (Web Config)» на стр. 184

Параметры настройки сети IEEE 802.1X

Параметры	Настройки и описание
IEEE802.1X (проводная ЛВС)	Можно включить или отключить параметры страницы (IEEE802.1X > Основные) для IEEE802.1X (проводная сеть LAN).
IEEE802.1X (Wi-Fi)	Отображается состояние подключения IEEE802.1X (Wi-Fi).

Параметры	Настройки и описание	
Способ подключения	Отображает метод подключения к текущей сети.	
Тип EAP	Выберите параметр для метода аутентификации между принтером и сервером RADIUS.	
	EAP-TLS	Необходимо получить и импортировать сертификат, подписанный ЦС.
	PEAP-TLS	
	EAP-TTLS	Необходимо настроить пароль.
PEAP/MSCHAPv2		
Идентификатор пользователя	Укажите идентификатор (ID) для использования при аутентификации сервера RADIUS. Введите от 1 до 128 1-байтовых символов ASCII (с кодами от 0x20 до 0x7E).	
Пароль	Укажите пароль для аутентификации принтера. Введите от 1 до 128 1-байтовых символов ASCII (с кодами от 0x20 до 0x7E). При использовании сервера Windows в качестве сервера RADIUS можно ввести до 127 символов.	
Подтверждение пароля	Подтвердите выбранный пароль.	
Идентификатор сервера	Можно указать идентификатор сервера для аутентификации с определенным сервером RADIUS. Аутентификатор проверяет наличие ID сервера в поле subject/subjectAltName сертификата сервера, который либо отправляется с сервера RADIUS, либо нет. Введите от 0 до 128 1-байтовых символов ASCII (с кодами от 0x20 до 0x7E).	
Проверка подлинности сертификатов	Можно задать проверку сертификата независимо от метода аутентификации. Импортируйте сертификат в Сертификат ЦС .	
Анонимное имя	При выборе значения PEAP-TLS , EAP-TTLS или PEAP/MSCHAPv2 для параметра Тип EAP можно задать анонимное имя вместо идентификатора пользователя для первой фазы PEAP-аутентификации. Введите от 0 до 128 1-байтовых символов ASCII (с кодами от 0x20 до 0x7E).	
Криптографическая стойкость	Можно выбрать один из уровней, указанных ниже.	
	Высокий	AES256/3DES
	Средняя	AES256/3DES/AES128/RC4

Соответствующая информация

➔ [«Настройка сети IEEE802.1X» на стр. 265](#)

Настройка сертификата для IEEE802.1X

Настройте клиентский сертификат для IEEE802.1X. Если он настроен, **EAP-TLS** и **PEAP-TLS** можно использовать в качестве метода аутентификации IEEE802.1x. Если необходимо настроить сертификат центра сертификации, перейдите к разделу **Сертификат ЦС**.

1. Войдите в Web Config и выберите вкладку **Безопасность сети > IEEE802.1X > Сертификат клиента**.

2. Укажите сертификат в поле **Сертификат клиента**.

Если вы уже импортировали сертификат, опубликованный центром сертификации, можно скопировать этот сертификат и использовать его в IEEE802.1X. Чтобы скопировать сертификат, выберите его в списке **Копировать из** и щелкните **Копир..**

Соответствующая информация

- ➔ «Приложение для настройки операций принтера (Web Config)» на стр. 184
- ➔ «Настройка Сертификат, подписанный ЦС» на стр. 246
- ➔ «Настройка Сертификат ЦС» на стр. 251

Проверка состояния сети IEEE802.1X

Состояние сети IEEE802.1X можно проверить, распечатав страницу состояния сети.

Идентификатор состояния	Состояние IEEE802.1X
Disable	Функция IEEE802.1X выключена.
EAP Success	Аутентификация IEEE802.1X прошла успешно, доступно подключение к сети.
Authenticating	Аутентификация IEEE802.1X не завершена.
Config Error	Аутентификация не выполнена, так как не задан идентификатор пользователя.
Client Certificate Error	Аутентификация не выполнена, так как клиентский сертификат устарел.
Timeout Error	Аутентификация не выполнена, так как нет ответа от сервера RADIUS и (или) аутентификатора.
User ID Error	Аутентификация не выполнена, так как неверен идентификатор пользователя принтера и (или) протокол сертификата.
Server ID Error	Аутентификация не выполнена, так как идентификатор сервера не соответствует идентификатору сервера в сертификате сервера.
Server Certificate Error	Аутентификация не выполнена, так как присутствуют следующие ошибки в сертификате сервера. <input type="checkbox"/> Сертификат сервера устарел. <input type="checkbox"/> Цепочка сертификата сервера неверна.
CA Certificate Error	Аутентификация не выполнена, так как присутствуют следующие ошибки в сертификате ЦС. <input type="checkbox"/> Указанный сертификат ЦС неверен. <input type="checkbox"/> Правильный сертификат ЦС не импортирован. <input type="checkbox"/> Сертификат ЦС устарел.

Идентификатор состояния	Состояние IEEE802.1X
EAP Failure	<p>Аутентификация не выполнена, так как присутствуют следующие ошибки в настройках принтера.</p> <ul style="list-style-type: none"> <input type="checkbox"/> Если для параметра Тип EAP задано значение EAP-TLS или PEAP-TLS, сертификат клиента неверен или имеет определенные проблемы. <input type="checkbox"/> Если для параметра Тип EAP задано значение EAP-TTLS или PEAP/MSCHAPv2, идентификатор пользователя или пароль указаны неправильно.

Соответствующая информация

➔ [«Печать листка состояния сети» на стр. 169](#)

Решение проблем, связанных с расширенной безопасностью

Восстановление настроек безопасности

При создании среды с повышенным уровнем безопасности, например IPsec/фильтрация IP или IEEE802.1X, может понадобиться связаться с устройствами вследствие недопустимых настроек или проблем с устройством или сервером. В этом случае восстановите настройки безопасности, чтобы повторно внести настройки на устройстве или разрешить временное использование.

Отключение функции безопасности с помощью панели управления

Можно отключить IPsec/фильтрацию IP или IEEE802.1X на панели управления принтера.

1. Выберите **Настр.** > **Общие параметры** > **Настройки сети**.
2. Выберите **Расширенные**.
3. Выберите один из следующих элементов, которые можно отключить.
 - Отключить IPsec/ Фильтрация IP**
 - Отключить IEEE802.1X**
4. Выберите **Далее** на экране подтверждения.

Неполадки при использовании функций защиты сети

Забит предварительный ключ

Снова настройте предварительный ключ.

Чтобы изменить ключ, откройте Web Config и выберите вкладку **Безопасность сети** > **IPsec/Фильтрация IP** > **Основные** > **Стандартная политика** или **Групповая политика**.

Изменение общего ключа подразумевает настройку общего ключа для компьютеров.

Соответствующая информация

- ➔ [«Приложение для настройки операций принтера \(Web Config\)» на стр. 184](#)
- ➔ [«Шифрованный канал связи с использованием IPsec/фильтрации IP» на стр. 253](#)

Не удается соединиться по протоколу IPsec

Укажите алгоритм, не поддерживаемый принтером или компьютером.

Принтер поддерживает следующие алгоритмы. Проверьте параметры компьютера.

Методы обеспечения безопасности	Алгоритмы
Алгоритм шифрования IKE	AES-CBC-128, AES-CBC-192, AES-CBC-256, AES-GCM-128 *, AES-GCM-192 *, AES-GCM-256 *, 3DES
Алгоритм проверки подлинности IKE	SHA-1, SHA-256, SHA-384, SHA-512, MD5
Алгоритм обмена ключами IKE	Группа DH 1, группа DH 2, группа DH 5, группа DH 14, группа DH 15, группа DH 16, группа DH 17, группа DH 18, группа DH 19, группа DH 20, группа DH 21, группа DH 22, группа DH 23, группа DH 24, группа DH 25, группа DH 26, группа DH 27 *, группа DH 28 *, группа DH 29 *, группа DH 30 *
Алгоритм шифрования ESP	AES-CBC-128, AES-CBC-192, AES-CBC-256, AES-GCM-128, AES-GCM-192, AES-GCM-256, 3DES
Алгоритм проверки подлинности ESP	SHA-1, SHA-256, SHA-384, SHA-512, MD5
Алгоритм проверки подлинности AH	SHA-1, SHA-256, SHA-384, SHA-512, MD5

* Доступно только для IKEv2.

Соответствующая информация

- ➔ [«Шифрованный канал связи с использованием IPsec/фильтрации IP» на стр. 253](#)

Неожиданная потеря соединения

IP-адрес принтера изменен или не может использоваться.

Если IP-адрес, зарегистрированный для локального адреса в Групповая политика, изменен или не может использоваться, связь IPsec будет невозможна. Отключите протокол IPsec с помощью панели управления принтера.

Если данные DHCP устарели, DHCP-сервер перезагружается или IPv6-адрес устарел либо не был получен, то может оказаться найденным IP-адрес, зарегистрированный для приложения Web Config (вкладка **Безопасность сети > IPsec/Фильтрация IP > Основные > Групповая политика > Локальный адрес (принтер)**) на принтере.

Используйте статический IP-адрес.

IP-адрес компьютера изменен или не может использоваться.

Если IP-адрес, зарегистрированный для удаленного адреса в Групповая политика, изменен или не может использоваться, связь IPsec будет невозможна.

Отключите протокол IPsec с помощью панели управления принтера.

Если данные DHCP устарели, DHCP-сервер перезагружается или IPv6-адрес устарел либо не был получен, то может оказаться найденным IP-адрес, зарегистрированный для приложения Web Config (вкладка **Безопасность сети > IPsec/Фильтрация IP > Основные > Групповая политика > Удаленный адрес(узел)**) на принтере.

Используйте статический IP-адрес.

Соответствующая информация

- ➔ [«Приложение для настройки операций принтера \(Web Config\)» на стр. 184](#)
- ➔ [«Шифрованный канал связи с использованием IPsec/фильтрации IP» на стр. 253](#)

Невозможно создать безопасный порт печати IPP

В качестве сертификата сервера для соединения SSL/TLS указан неправильный сертификат.

Если указанный сертификат не является правильным, создание порта может завершиться неудачей. Убедитесь в правильности используемого сертификата.

Сертификат ЦС не импортирован на компьютер, с которого осуществляется доступ к принтеру.

Если сертификат ЦС не импортирован на компьютер, создание порта может быть невозможно. Убедитесь, что сертификат ЦС импортирован.

Соответствующая информация

- ➔ [«Настройка сертификата сервера для принтера» на стр. 252](#)

Не удается подключиться после настройки IPsec/фильтрации IP

Неверные параметры IPsec/фильтрации IP.

Отключите IPsec/фильтрацию IP на панели управления принтера. Подключите принтер и компьютер и снова настройте параметры IPsec/фильтрации IP.

Соответствующая информация

- ➔ [«Шифрованный канал связи с использованием IPsec/фильтрации IP» на стр. 253](#)

Не удается получить доступ к принтеру после настройки IEEE 802.1X

Неверные параметры IEEE 802.1X.

Отключите IEEE 802.1X и Wi-Fi на панели управления принтера. Подключите принтер и компьютер, затем повторно настройте IEEE 802.1X.

Соответствующая информация

➔ [«Настройка сети IEEE802.1X» на стр. 265](#)

Неполадки при использовании цифрового сертификата

Невозможно импортировать Сертификат, подписанный ЦС

Сертификат, подписанный ЦС и информация в CSR не совпадают.

Если информация в Сертификат, подписанный ЦС и в CSR не совпадают, CSR не удастся импортировать. Проверьте следующее.

- Импорт сертификата выполняется на устройство, которое не имеет аналогичной информации?
Проверьте информацию CSR, а затем импортируйте сертификат на устройство, которое имеет ту же информацию.
- Перезаписан ли сохраненный принтером CSR после отправки CSR в центр сертификации?
Получите снова сертификат, подписанный ЦС, с помощью CSR.

Сертификат, подписанный ЦС больше 5 КБ.

Нельзя импортировать сертификат Сертификат, подписанный ЦС размером больше чем 5 КБ.

Неверный пароль для импорта сертификата.

Введите правильный пароль. Если пароль забыт, то импортировать сертификат невозможно. Еще раз получите Сертификат, подписанный ЦС.

Соответствующая информация

➔ [«Импорт сертификата, подписанного ЦС» на стр. 248](#)

Невозможно обновить самозаверяющий сертификат

Не введен параметр Общее имя.

Нужно ввести **Общее имя**.

В параметре Общее имя использованы неподдерживаемые символы.

Введите от 1 до 128 символов или в форматах IPv4, IPv6, имени хоста, или в формате FQDN в ASCII (от 0x20 до 0x7E).

В общем имени использованы запятая или пробел.

Если введена запятая, то **Общее имя** разделяется в этой точке. Если до или после запятой введен только пробел, то возникает ошибка.

Соответствующая информация

➔ [«Обновление самозаверяющего сертификата» на стр. 250](#)

Невозможно создать CSR

Не введен параметр Общее имя.

Нужно ввести Общее имя.

В параметрах Общее имя, Организация, Организационное подразделение, Населенный пункт и Штат/Провинция использованы неподдерживаемые символы.

Введите символы или в форматах IPv4, IPv6, имени хоста, или в формате FQDN в ASCII (от 0x20 до 0x7E).

В параметре Общее имя использованы запятая или пробел.

Если введена запятая, то Общее имя разделяется в этой точке. Если до или после запятой введен только пробел, то возникает ошибка.

Соответствующая информация

➔ [«Получение сертификата, подписанного ЦС» на стр. 246](#)

Появление предупреждения, касающегося цифрового сертификата

Сообщения	Причина/действия для устранения
Введите сертификат сервера.	<p>Причина</p> <p>Не выбран файл для импорта.</p> <p>Действия для устранения</p> <p>Выберите файл и нажмите Импорт.</p>
Сертификат ЦС 1 не введен.	<p>Причина</p> <p>Сертификат ЦС 1 не введен, введен только сертификат ЦС 2.</p> <p>Действия для устранения</p> <p>Импортируйте сертификат ЦС 1.</p>
Недопустимое значение внизу.	<p>Причина</p> <p>Неподдерживаемые символы содержатся в пути к файлу и (или) в пароле.</p> <p>Действия для устранения</p> <p>Убедитесь, что символы для данного параметра введены правильно.</p>
Недопустимые дата и время.	<p>Причина</p> <p>Дата и время принтера не установлены.</p> <p>Действия для устранения</p> <p>Установите дату и время с помощью Web Config, EpsonNet Config или панели управления принтера.</p>
Недопустимый пароль.	<p>Причина</p> <p>Пароль, установленный для сертификата ЦС, и введенный пароль не совпадают.</p> <p>Действия для устранения</p> <p>Введите правильный пароль.</p>

Сообщения	Причина/действия для устранения
Недопустимый файл.	<p>Причина</p> <p>Сертификат в формате X509 не импортируется.</p> <p>Действия для устранения</p> <p>Убедитесь, что выбран правильный сертификат, присланный надежным центром сертификации.</p>
	<p>Причина</p> <p>Импортируемый файл слишком большой. Максимальный размер файла 5 КБ.</p> <p>Действия для устранения</p> <p>Выбран правильный файл, однако сертификат может быть поврежден или подделан.</p>
	<p>Причина</p> <p>Цепочка, содержащаяся в сертификате, является недопустимой.</p> <p>Действия для устранения</p> <p>Для получения дополнительной информации о сертификате см. сайт центра сертификации.</p>
Нельзя использовать сертификат сервера, включающий более трех сертификатов ЦС.	<p>Причина</p> <p>Файл сертификата в формате PKCS#12 содержит более чем 3 сертификата ЦС.</p> <p>Действия для устранения</p> <p>Выполните импорт каждого сертификата путем конвертации из формата PKCS#12 в формат PEM или выполните импорт файла сертификата в формате PKCS#12, который содержит до двух сертификатов ЦС.</p>
Срок действия сертификата истек. Проверьте действительность сертификата или значение дата и время в своем принтере.	<p>Причина</p> <p>Сертификат устарел.</p> <p>Действия для устранения</p> <ul style="list-style-type: none"> <input type="checkbox"/> Если сертификат устарел, то получите и импортируйте новый сертификат. <input type="checkbox"/> Если сертификат не устарел, то убедитесь, что дата и время принтера установлены правильно.
Требуется закрытый ключ.	<p>Причина</p> <p>Отсутствует парный секретный ключ с сертификатом.</p> <p>Действия для устранения</p> <ul style="list-style-type: none"> <input type="checkbox"/> Если сертификат представлен в формате PEM/DER и получен из CSR при помощи компьютера, то укажите файл с секретным ключом. <input type="checkbox"/> Если сертификат представлен в формате PKCS#12 и получен из CSR при помощи компьютера, то создайте файл, содержащий секретный ключ.
	<p>Причина</p> <p>Был повторно импортирован сертификат в формате PEM/DER, полученный из CSR при помощи Web Config.</p> <p>Действия для устранения</p> <p>Если сертификат в формате PEM/DER и получен из CSR при помощи Web Config, то его можно импортировать только раз.</p>

Сообщения	Причина/действия для устранения
Не удалось выполнить настройку.	<p>Причина</p> <p>Невозможно завершить настройку из-за потери соединения между принтером и компьютером, невозможно считать файл по причине возникших ошибок.</p> <p>Действия для устранения</p> <p>После проверки указанного файла и соединения импортируйте файл снова.</p>

Соответствующая информация

➔ [«О цифровом сертификате» на стр. 246](#)

Ошибочное удаление сертификата, подписанного ЦС

Для сертификата, подписанного ЦС, не создается резервной копии.

При наличии резервной копии файла импортируйте сертификат снова.

Невозможно повторно импортировать удаленный сертификат, если он был получен с помощью CSR из приложения Web Config. Создайте CSR и получите новый сертификат.

Соответствующая информация

➔ [«Импорт сертификата, подписанного ЦС» на стр. 248](#)

➔ [«Удаление сертификата, подписанного ЦС» на стр. 249](#)

Помощь

Веб-сайт технической поддержки. 276

Обращение в службу технической поддержки Epson. 276

Веб-сайт технической поддержки

При возникновении вопросов посетите веб-сайт технической поддержки Epson, адрес которого указан ниже. Выберите страну и регион, после чего перейдите в раздел поддержки локального веб-сайта компании Epson. На сайте доступны для загрузки последние версии драйверов, часто задаваемые вопросы и другие материалы.

<http://support.epson.net/>

<http://www.epson.eu/support> (Европа);

Если ваш продукт Epson не работает нормально и вы не можете решить эту проблему, необходимо связаться со службой технической поддержки компании Epson.

Обращение в службу технической поддержки Epson

Перед обращением в компанию Epson

Если ваш продукт Epson неправильно работает и вы не можете решить проблему с помощью сведений в разделах «Поиск и устранение неисправностей» руководства к продукту, обратитесь за помощью в службу поддержки. Если служба поддержки Epson для вашего региона не указана в списке ниже, свяжитесь с местным представителем, у которого вы приобрели продукт.

Служба поддержки Epson сможет оказать вам помощь намного быстрее, если вы предоставите следующие сведения:

- Серийный номер продукта
(Ярлык с серийным номером обычно находится на задней части продукта.)
- Модель продукта
- Версия программного обеспечения продукта
(Щелкните **About**, **Version Info** или аналогичную кнопку в программном обеспечении продукта.)
- Торговая марка и модель компьютера
- Название и версия операционной системы
- Названия и версии приложений ПО, обычно используемых с продуктом

Примечание:

В зависимости от продукта сетевые настройки могут храниться в памяти продукта. Из-за поломки или ремонта продукта эти настройки могут быть удалены. Компания Epson не несет ответственности за какую-либо потерю данных и восстановление или резервное копирование настроек даже во время гарантийного периода. Рекомендуется создавать резервные копии данных или записывать их в другие источники.

Помощь пользователям в Европе

Информацию о том, как связаться со службой технической поддержки Epson см. в Общеввропейской гарантии.