

Руководство пользователя

QL-810W
QL-820NWB

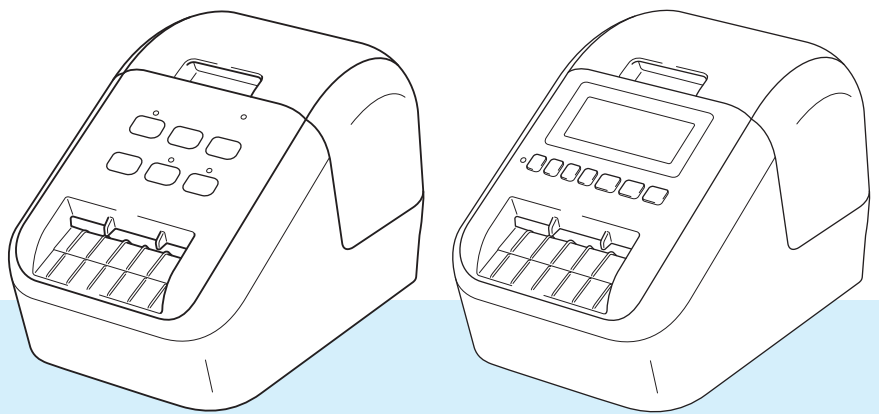

Чтобы избежать ошибок при установке, прочтите *Руководство по безопасности устройства*, а затем *Руководство по быстрой установке*. После прочтения сохраните данное руководство в надежном месте, чтобы обратиться к нему при необходимости.

Введение

Важная информация

- Содержимое этого руководства и технические характеристики изделия могут быть изменены без предварительного уведомления.
- Компания Brother сохраняет за собой право без предварительного уведомления изменять характеристики и материалы, указанные в этом руководстве, и не несет ответственности за ущерб (в том числе косвенный), возникший в связи с использованием предоставленных сведений, в том числе при наличии типографских и других ошибок в документе.
- Снимки экрана, приведенные в этом документе, могут отличаться от реального интерфейса в зависимости от операционной системы компьютера, модели устройства и версии программного обеспечения.
- Перед использованием принтера для печати наклеек ознакомьтесь со всей прилагаемой документацией, в которой содержатся сведения об эксплуатации принтера и мерах безопасности.
- Принтер, показанный на иллюстрациях, может отличаться от приобретенного вами.
- Некоторые модели недоступны в ряде стран.
- Предлагаемые варианты исполнения и расходные материалы зависят от страны.

Доступные руководства

Чтобы загрузить последние версии руководств, перейдите на сайт поддержки Brother support по адресу support.brother.com и выберите раздел «Руководства» на странице используемой модели.





Руководство по безопасности устройства ¹	В этом руководстве содержится информация о мерах безопасности. Прочитайте его перед началом работы с принтером.
Руководство по быстрой установке ¹	В этом руководстве содержатся основные сведения о работе с принтером, а также советы по устранению неполадок.
Руководство пользователя ²	В этом руководстве содержатся дополнительные сведения о параметрах и операциях, сетевом подключении и параметрах сети, советы по устранению неполадок и указания по техническому обслуживанию принтера.

¹ Печатная версия руководства в комплекте поставки

² Руководство в формате PDF на сайте поддержки Brother support



Символы, используемые в этом руководстве

В данном руководстве используются приведенные ниже символы.

 ПРЕДУПРЕЖДЕНИЕ	Обозначает инструкции, которые необходимо соблюдать, чтобы избежать травм.
 ОСТОРОЖНО	Обозначает инструкции, которые необходимо соблюдать, чтобы избежать незначительных травм или повреждений принтера для печати наклеек.
 Важная информация	Обозначает важные сведения или инструкции, которые следует соблюдать. Их несоблюдение может привести к повреждению или неправильной работе устройства.
 Примечание	Обозначает примечания, содержащие сведения или указания, которые помогут разобраться в работе устройства и использовать его более эффективно.

Общие меры предосторожности

Рулон DK (с наклейками или лентой)

- Используйте только подлинные принадлежности и расходные материалы Brother с маркировкой  или . Использование других принадлежностей и расходных материалов запрещено.
- Наклейки плохо крепятся к влажной, загрязненной и жирной поверхности, поэтому ее нужно заранее протереть.
- В рулонах DK используется бумага или пленка для термопечати, которая может выцветать либо отклеиваться под воздействием ультрафиолетового излучения, ветра или дождя.
- НЕ подвергайте рулоны DK воздействию прямых солнечных лучей, высоких температур, сильной влажности и пыли. Храните их в прохладном темном месте. Используйте рулоны DK сразу после извлечения из упаковки.
- Не царапайте лицевую поверхность наклеек ногтями или металлическими предметами и не прикасайтесь к ней влажными, потными либо смазанными кремом руками. Это может привести к изменению цвета или выцветанию наклеек.
- НЕ прикрепляйте наклейки на людей, животных и растения. Кроме того, никогда не прикрепляйте наклейки на объекты общественной или частной собственности без надлежащего разрешения.
- Поскольку конец рулона DK не прикреплен к катушке, последняя наклейка может быть обрезана неправильно. В этом случае извлеките остальные наклейки, вставьте новый рулон DK и повторно напечатайте последнюю наклейку.
Примечание. Из-за вероятности неправильной обрезки в рулонах DK может быть больше наклеек, чем указано на упаковке.
- Фрагменты снимаемых наклеек могут оставаться на поверхности, к которой были прикреплены.
- Прежде чем прикреплять наклейки на компакт- и DVD-диски, ознакомьтесь с соответствующими инструкциями к проигрывателю.
- НЕ прикрепляйте наклейки к компакт- и DVD-дискам, которые будут использоваться в проигрывателях с приемными щелями.
- НЕ пытайтесь снять наклейки с компакт- и DVD-дисков, потому что вместе с ними можно снять слой покрытия и повредить диски.
- НЕ прикрепляйте наклейки к компакт- и DVD-дискам, на которые нанесены изображения с помощью струйных принтеров, потому что наклейки легко отклеиваются от них. Если это произойдет во время использования диска, содержащиеся на нем данные могут быть утеряны или повреждены.
- Прикрепляйте наклейки к компакт- и DVD-дискам только с помощью аппликатора, входящего в комплект поставки соответствующих рулонов. Несоблюдение этого правила может привести к повреждению проигрывателя.
- Пользователи несут полную ответственность за прикрепление наклеек к компакт- и DVD-дискам. Компания Brother не несет ответственности за потерю или повреждение данных в результате неправильного использования наклеек для дисков.
- Не роняйте рулон DK.
- В рулонах DK используются бумага и пленка для термопечати. Они выцветают под воздействием солнечного света и тепла.
НЕ используйте рулоны DK для создания наклеек, предназначенных для длительного использования вне помещений.
- В зависимости от материалов, на которые крепятся наклейки, а также места и условий эксплуатации наклейки могут отклеиваться или, наоборот, приклеиваться слишком сильно, а изображение на них — менять цвет или переноситься на другие предметы. Прикрепляя наклейки, всегда учитывайте окружающие условия и материалы, на которые они приклеиваются. Чтобы испытать наклейку, прикрепите небольшой ее фрагмент к малозаметному участку нужной поверхности.
- Если результаты печати не соответствуют ожиданиям, воспользуйтесь параметрами настройки в драйвере принтера или Инструментом настройки принтера.

ВАЖНАЯ ИНФОРМАЦИЯ

- Это устройство разрешено использовать только в той стране, в которой оно приобретено.
Не используйте его в других регионах, иначе вы можете нарушить местные требования в отношении беспроводной связи и электропитания.
- Windows Vista в этом документе соответствует всем выпускам Windows Vista.
- Windows 7 в этом документе соответствует всем выпускам Windows 7.
- Windows 8 в этом документе соответствует всем выпускам Windows 8.
- Windows 8.1 в этом документе соответствует всем выпускам Windows 8.1.
- Windows 10 в этом документе соответствует выпускам Windows 10 Домашняя, Windows 10 Pro, Windows 10 Корпоративная и Windows 10 для образовательных учреждений.
Windows 10 в этом документе не подразумевает выпуски Windows 10 Mobile, Windows 10 Mobile Корпоративная и Windows 10 IoT Базовая.
- Windows Server 2008 в этом документе соответствует всем выпускам Windows Server 2008 и Windows Server 2008 R2.
- Windows Server 2012 в этом документе соответствует всем выпускам Windows Server 2012 и Windows Server 2012 R2.

© Brother Industries, Ltd., 2019. Все права защищены.

Оглавление

Раздел I Основные операции

1	Настройка принтера для печати наклеек	2
	Описание деталей	2
	Вид спереди	2
	Вид сзади.....	4
	Установка рулона DK.....	5
	Подключение адаптера переменного тока	7
	Установка дисковой батареи (только для QL-820NWB).....	8
	Включение и отключение питания.....	10
	Настройка языка ЖК-дисплея (только для QL-820NWB).....	10
	Настройка даты и времени (только для QL-820NWB)	10
	ЖК-дисплей (только для QL-820NWB)	11
	Экран	11
	Параметры ЖК-дисплея.....	12
2	Печать с помощью компьютера (P-touch Editor)	22
	Установка программного обеспечения и драйверов принтера на компьютере.....	22
	Подключение принтера для печати наклеек к компьютеру.....	23
	Подключение с помощью USB	23
	Подключение с помощью Wi-Fi.....	23
	Подключение с помощью проводной локальной сети (только для QL-820NWB).....	28
	Подключение с помощью Bluetooth (только для QL-820NWB).....	28
	Подключение принтера для печати наклеек к сканеру штрихкодов с помощью Bluetooth (только для QL-820NWB).....	29
	Печать с использованием компьютера	30
	Доступные приложения	30
	Создание наклеек на компьютере.....	31
	Прикрепление наклеек	32
3	Печать с помощью мобильного устройства	33
	Установка приложений для мобильных устройств	33
	Доступные приложения	33
	Подключение принтера для печати наклеек к мобильному устройству.....	33
	Печать с мобильного устройства	35
	Печать с помощью мобильного устройства шаблонов, созданных на компьютере	35
	Прикрепление наклеек	36
4	Изменение параметров принтера для печати наклеек	37
	Инструмент настройки принтера для Windows	37
	Подготовка к использованию Инструмента настройки принтера	37
	Использование Инструмента настройки принтера для Windows.....	38
	Параметры подключения для Windows	40
	Диалоговое окно параметров	40

Строка меню.....	42
Вкладка общего назначения.....	44
Вкладки проводной (только для QL-820NWB) и беспроводной сетей.....	46
Вкладка Wireless Direct.....	48
Вкладка Bluetooth (только для QL-820NWB).....	49
Применение измененных параметров к нескольким принтерам.....	50
Параметры устройства для Windows.....	51
Диалоговое окно параметров.....	51
Строка меню.....	53
Вкладка основных параметров.....	54
Вкладка дополнительных параметров.....	55
Вкладка дисплея (только для QL-820NWB).....	56
Вкладка управления.....	57
Применение измененных параметров к нескольким принтерам для печати наклеек.....	58
Параметры P-touch Template для Windows.....	59
Диалоговое окно параметров P-touch Template.....	60
Программа Printer Setting Tool для Mac.....	62
Подготовка к использованию Printer Setting Tool.....	62
Использование программы Printer Setting Tool для Mac.....	62
Диалоговое окно параметров.....	63
Вкладка Basic (Основные).....	64
Вкладка Advanced (Дополнительные).....	65
Вкладка Management (Управление).....	65
Вкладка Bluetooth Settings (Параметры Bluetooth) (только для QL-820NWB).....	66
Вкладка Wireless LAN (Беспроводная сеть).....	66
Применение измененных параметров к нескольким принтерам для печати наклеек.....	67
Изменение параметров при печати с мобильного устройства.....	68

5 Печать наклеек с использованием P-touch Template 69

Операции с шаблонами в P-touch Template.....	69
Подготовка.....	70
Настройка параметров с помощью инструмента настройки параметров P-touch Template.....	70
Подключение сканера штрихкодов (только для QL-820NWB).....	72
Обычная печать шаблонов.....	73
Печать шаблонов с использованием дополнительных функций.....	75
Печать с поиском в базе данных.....	78
Последовательная нумерация (серийная печать).....	81
Последовательная нумерация текста.....	81
Последовательная нумерация штрихкодов.....	82
Дополнительные функции при последовательной нумерации (серийной печати).....	83

6 Другие функции 84

Проверка параметров принтера для печати наклеек.....	84
Настройка двухцветной печати с помощью других приложений.....	85
Режим запоминающего устройства (только для QL-820NWB).....	86
Описание.....	86
Использование режима запоминающего устройства.....	87
Печать JPEG-изображений.....	88
Печать шаблонов на принтере для печати наклеек с помощью меню ЖК-дисплея (только для QL-820NWB).....	89
Удалённое обновление.....	92
Распределенная печать (только для Windows).....	92

Раздел II Работа с приложениями

7	Использование P-touch Editor	97
	Windows	97
	Запуск P-touch Editor	97
	Печать с помощью P-touch Editor	99
	Передача данных на принтер для печати наклеек	100
	Печать с использованием черно-красного рулона DK шириной 62 мм.....	101
	Настройка яркости, контраста и диапазона красного цвета	104
	Mac	106
	Запуск P-touch Editor	106
	Режимы работы	107
	Передача данных на принтер для печати наклеек	107
	Настройка двухцветной печати	108
	Настройка красного цвета.....	109
8	Использование P-touch Editor Lite (только для Windows)	110
	Использование P-touch Editor Lite (только для QL-810W) (только для Windows).....	110
	Использование P-touch Editor Lite LAN (только для Windows).....	114
9	Использование P-touch Transfer Manager и P-touch Library (только для Windows)	119
	P-touch Transfer Manager.....	119
	Передача шаблона в P-touch Transfer Manager	119
	Передача шаблонов и других данных с компьютера на принтер для печати наклеек	122
	Архивация шаблонов и других данных, хранящихся на принтере для печати наклеек	127
	Удаление данных с принтера для печати наклеек.....	128
	Создание файлов передачи и файлов пакетов передачи	129
	P-touch Library	130
	Запуск P-touch Library	130
	Открытие и редактирование шаблонов	132
	Печать шаблонов.....	133
	Поиск шаблонов.....	134
10	Передача шаблонов с помощью P-touch Transfer Express (только для Windows)	136
	Подготовка P-touch Transfer Express.....	136
	Передача шаблона в P-touch Transfer Manager	137
	Сохранение шаблона в виде файла пакета передачи PDZ	138
	Отправка пользователю файла пакета передачи (PDZ) и приложения P-touch Transfer Express	140
	Перенос файла пакета передачи (PDZ) на принтер для печати наклеек	141

11	Обновление программного обеспечения P-touch	144
	Обновление P-touch Editor (только для Windows).....	144
	Windows	144
	Mac.....	146
	Обновление P-touch Editor Lite (только для Windows) и микропрограммы	147
	Windows	147
	Mac.....	149

Раздел III Сеть

12	Введение	152
	Сетевые функции.....	152
13	Изменение сетевых параметров принтера для печати наклеек	153
	Изменение сетевых параметров (IP-адрес, маска подсети и шлюз) принтера для печати наклеек.....	153
	Использование утилиты BRAdmin Light (только для Windows).....	153
	Другие утилиты управления.....	155
	Использование веб-интерфейса управления (веб-браузера)	155
	Использование утилиты BRAdmin Professional (только для Windows).....	155
14	Веб-интерфейс управления	156
	Общие сведения	156
	Настройка параметров принтера с помощью веб-интерфейса управления (веб-браузера)	157

Раздел IV Приложение

15	Сброс настроек принтера для печати наклеек	159
	Сброс всех параметров до заводских настроек с помощью кнопок на принтере для печати наклеек (только для QL-810W).....	159
	Сброс данных с помощью меню ЖК-дисплея (только для QL-820NWB)	159
	Сброс данных с помощью Инструмента настройки принтера	160
16	Обслуживание	161
	Очистка внешней поверхности устройства	161
	Очистка печатающей головки	161
	Очистка ролика	161
	Очистка слота для вывода наклеек.....	163

17	Устранение неполадок	164
	Общие сведения	164
	Проблемы при печати	165
	Проблемы с настройкой сети	170
	Принтер для печати наклеек не печатает по сети	
	Принтер для печати наклеек не удается найти в сети даже после успешной установки	172
	Проблемы с защитным программным обеспечением	172
	Проверка работы сетевых устройств	173
	Сведения о версии	173
	Светодиодные индикаторы	174
	QL-810W	174
	QL-820NWB	176
	Устранение неполадок	178
18	Технические характеристики	179
	Технические характеристики принтера для печати наклеек	179
19	Примечания по использованию P-touch Transfer Manager	181
	Примечания о создании шаблонов	181
	Примечания о передаче шаблонов	181
	Примечания о передаче других данных (не шаблонов)	182
20	Сетевая терминология и информация	183
	Поддерживаемые протоколы и функции безопасности	183
	Типы сетевых подключений и протоколы	184
	Типы сетевых подключений	184
	Настройка принтера для печати наклеек для работы в сети	186
	IP-адреса, маски подсетей и шлюзы	186
	Беспроводная сеть: термины и понятия	188
	Термины, связанные с безопасностью	188
21	Список штрихкодов для функции P-touch Template	192
	Общие указания по использованию функции P-touch Template	192
	Список штрихкодов для установки параметров	193
22	Использование аккумуляторного блока (приобретается дополнительно: PA-BU-001)	196
	Использование аккумуляторного блока (литиево-ионный аккумулятор)	196
	Технические характеристики	198



Основные операции

Настройка принтера для печати наклеек	2
Печать с помощью компьютера (P-touch Editor)	22
Печать с помощью мобильного устройства	33
Изменение параметров принтера для печати наклеек	37
Печать наклеек с использованием P-touch Template	69
Другие функции	84

1

Настройка принтера для печати наклеек

1

Описание деталей

Вид спереди

QL-810W

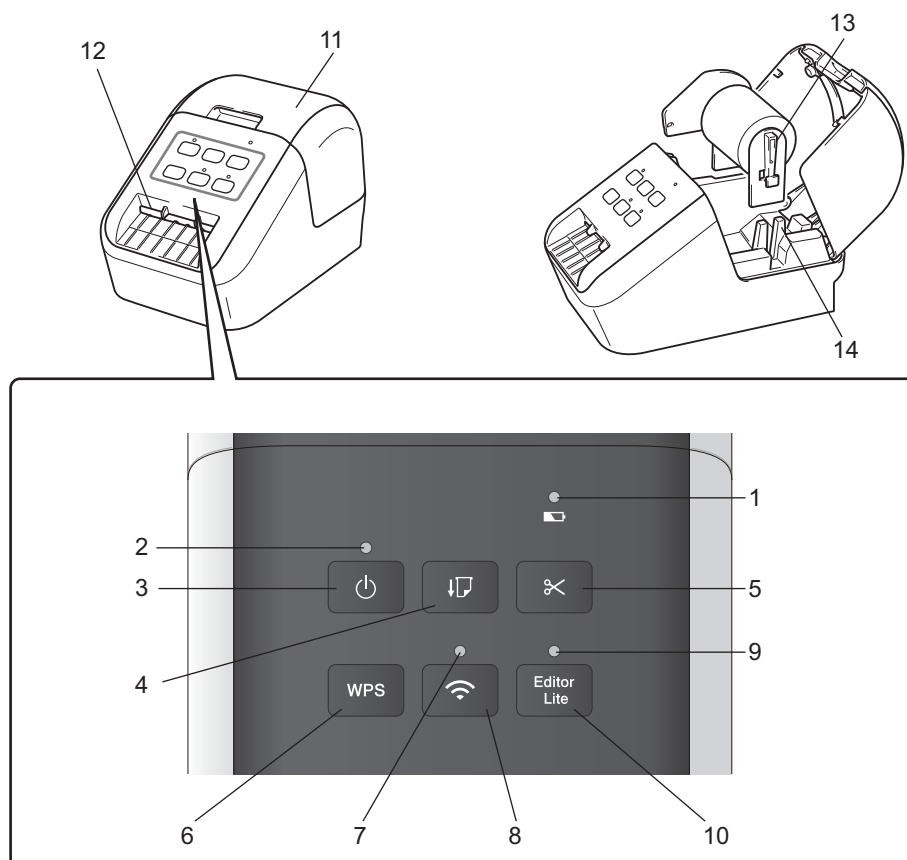

1 Индикатор аккумулятора

2 Индикатор состояния

3 Кнопка питания

4 Кнопка подачи

5 Кнопка обрезки

6 Кнопка WPS

7 Индикатор Wi-Fi

8 Кнопка Wi-Fi

9 Индикатор Editor Lite

10 Кнопка Editor Lite

11 Крышка отсека для рулона DK

12 Слот для вывода наклеек

13 Держатели рулона

14 Направляющие рулона

QL-820NWB

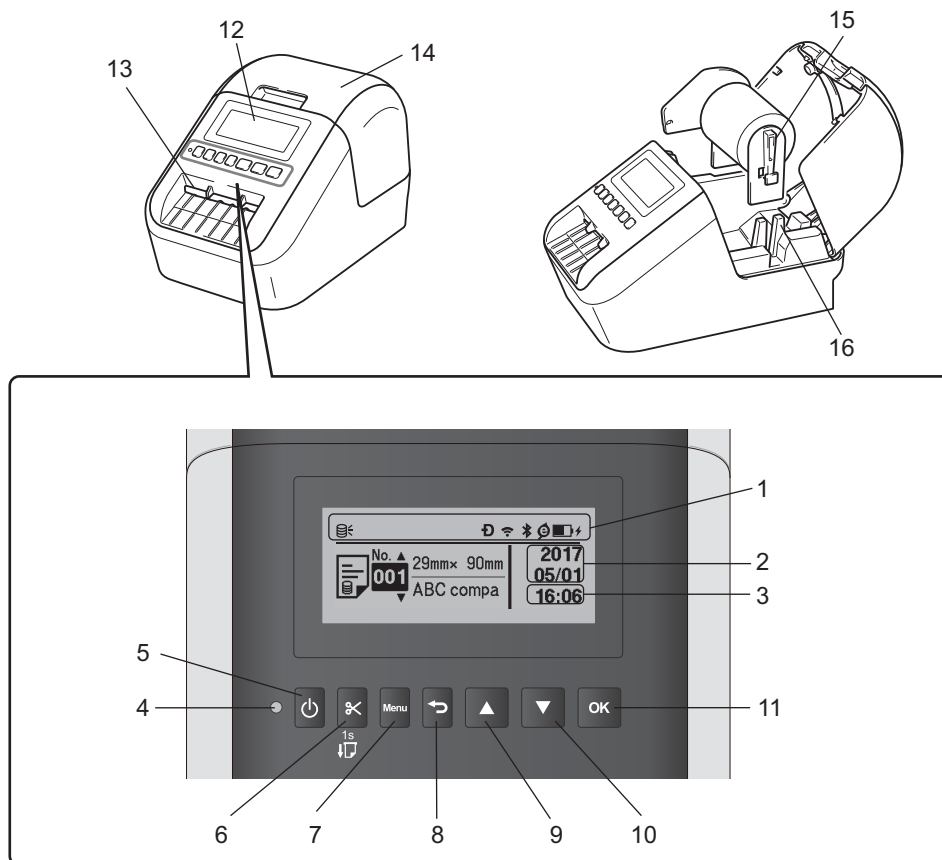

1 Отображение индикаторов

2 Отображение даты

3 Отображение времени

4 Индикатор состояния

5 Кнопка питания

6 Кнопка обрезки

7 Кнопка Menu (Меню)

8 Кнопка отмены

9 Кнопка со стрелкой вверх

10 Кнопка со стрелкой вниз

11 Кнопка OK

12 ЖК-дисплей

13 Слот для вывода наклеек

14 Крышка отсека для рулона DK

15 Держатели рулона

16 Направляющие рулона

Вид сзади

1

QL-810W

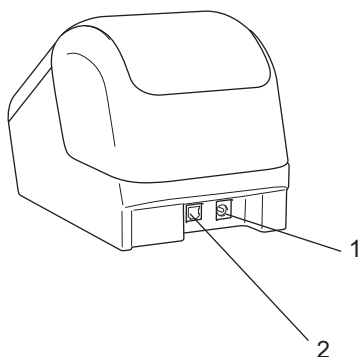

QL-820NWB

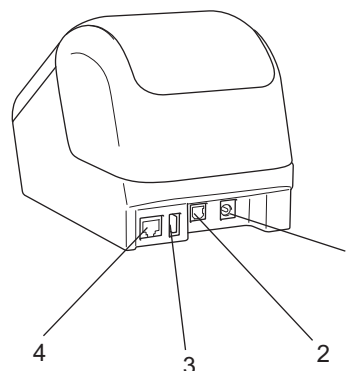

- 1 Порт адаптера переменного тока
- 2 USB-порт
- 3 USB-хост
- 4 Порт локальной сети

❗ Важная информация

Перед использованием принтера извлеките защитный лист. Ниже описано, как это сделать.

- 1 Убедитесь, что принтер выключен.
Удерживая принтер за переднюю часть, откройте крышку отсека для рулона DK, с усилием потянув ее вверх.
- 2 Удалите защитный лист из слота для вывода наклеек.



- **Не выбрасывайте защитный лист.**
- Если принтер не используется, поднимите крышку отсека для рулона DK и извлеките рулон из принтера. Вставьте защитный лист в слот для вывода наклеек, чтобы сохранить высокое качество печати.

Установка рулона DK

1

- 1 Убедитесь в том, что принтер для печати наклеек выключен.
Удерживая принтер за переднюю часть, откройте крышку отсека для рулона DK, с усилием потянув ее вверх.

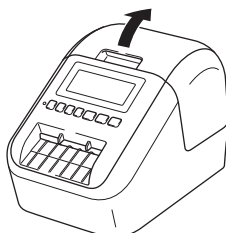

- 2 Поместите рулон DK в направляющие рулона.
 - Убедитесь в том, что держатели рулона прочно вставлены в направляющие рулона.
 - Стабилизатор (1) должен войти в паз на принтере.
 - Убедитесь, что значение параметра **[Тип бумаги]** (Windows) или **[Print Media]** (Носитель) (Mac) в P-touch Editor соответствует установленному носителю.

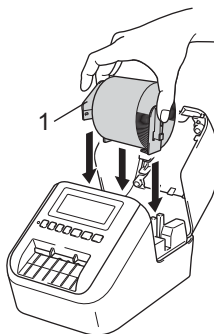

- 3 Протяните рулон DK через принтер.
 - Совместите край рулона DK с верхним краем слота для вывода наклеек.
 - Вставьте первую наклейку в слот внутри отсека.
 - Протяните наклейку через слот для вывода наклеек, пока ее конец не достигнет отметки (как показано ниже).

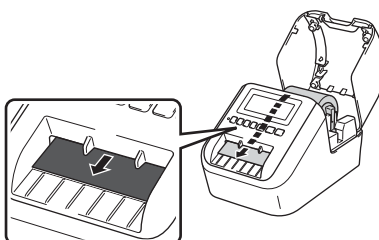

- 4 Закройте крышку отсека для рулона DK.
При нажатии кнопки питания (⏻) для включения принтера конец рулона DK автоматически выравнивается.

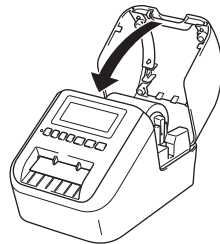

! Важная информация

Не оставляйте в принтере напечатанные наклейки. Это может привести к их замятию.

Подключение адаптера переменного тока

Подключите шнур питания переменного тока к принтеру и адаптеру переменного тока, а затем к заземленной электрической розетке.

Можно также использовать аккумуляторный блок PA-BU-001 (приобретается дополнительно).

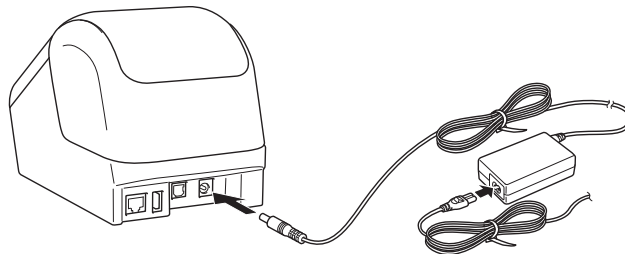

Установка дисковой батарейки (только для QL-820NWB)

1

Чтобы настройки времени не сбивались, в качестве резервного источника питания используется дисковая батарейка. Помните, что принтер потребляет питание от батарейки, даже когда не используется.

- 1 Убедитесь, что принтер выключен. Удерживая принтер за переднюю часть, откройте крышку отсека для рулона DK, с усилием потянув ее вверх.
- 2 Снимите изоляцию с дисковой батарейки.

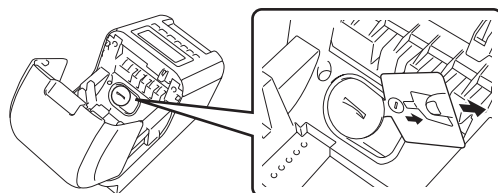

⚠ Важная информация

- Снимите крышку дисковой батарейки, аккуратно повернув ее до упора по направлению стрелки с помощью монеты или подобного предмета. Не поворачивайте крышку дисковой батарейки после того, как она встала в открытое положение, иначе вы можете повредить ее.

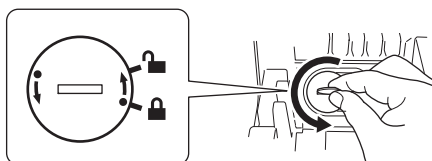

- Замените дисковую батарейку. При установке новой батарейки соблюдайте полярность (+ и –). Установите на место крышку дисковой батарейки, аккуратно повернув ее до упора в направлении, противоположном стрелке, с помощью монеты или подобного предмета.

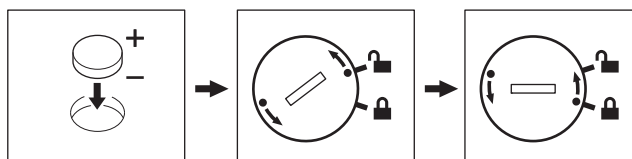

⚠ ОСТОРОЖНО

- Если вы не планируете использовать принтер в течение длительного времени, извлеките батарейку.
- Не выбрасывайте батарейки вместе с бытовым мусором, а сдавайте их в специализированные пункты приема. Обязательно соблюдайте требования всех соответствующих федеральных, региональных и местных нормативных актов.
- Для хранения или утилизации оберните батарейку клейкой лентой, чтобы не допустить замыкания контактов (см. иллюстрацию).

1 Клейкая лента

2 Дисконвая батарейка

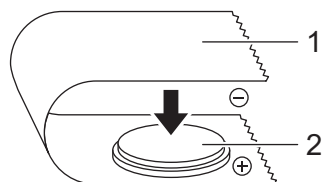

- Рекомендуется заменять батарейку каждые два года.
- Если часы сбрасываются во время подачи питания на устройство, замените батарейку. Для замены покупайте батарейку CR2032 (рекомендуемые производители: Hitachi Maxell, Ltd.; FDK Corporation).

Включение и отключение питания

Включение. Чтобы включить принтер, нажмите кнопку питания (⏻). Индикатор состояния начнет светиться зеленым.

Выключение. Чтобы выключить принтер, еще раз нажмите кнопку питания (⏻).

❗ Важная информация

При выключении принтера не извлекайте аккумулятор и не отсоединяйте адаптер переменного тока, пока не перестанет светиться оранжевый индикатор состояния.

Настройка языка ЖК-дисплея (только для QL-820NWB)

- 1 Нажмите кнопку [Menu] (Меню).
- 2 С помощью кнопки [▲] или [▼] выберите меню [Administration] (Администрирование) и нажмите кнопку [OK].
- 3 Выберите параметр [Language] (Язык), с помощью прокрутки найдите свой язык и нажмите кнопку [OK].

📝 Примечание

При первом запуске принтера экран настройки языка отображается автоматически без выбора соответствующего меню.

Настройка даты и времени (только для QL-820NWB)

Настройте для часов текущие дату и время. Заданные дата и время отображаются на главном экране.

- 1 С помощью кнопки [Menu] (Меню), [▲] или [▼] выберите меню [Settings] (Настройки) и нажмите кнопку [OK].
- 2 С помощью кнопки [▲] или [▼] выберите параметр [Set Clock] (Настройка времени) и нажмите кнопку [OK]. Откроется экран настройки часов.
- 3 Нажимая кнопки [▲] и [▼], укажите две последние цифры года, затем нажмите кнопку [OK]. Точно так же укажите месяц и день.
- 4 Нажимая кнопки [▲] и [▼], укажите по две цифры для часов и минут, затем выберите [AM], [PM] или [24].
- 5 Нажмите кнопку [OK]. Появится меню [Settings] (Настройки).

📝 Примечание

- При первом запуске принтера экран настройки даты и времени отображается автоматически без выбора соответствующего меню.
- Формат даты и времени можно изменить. Выберите меню [Administration] (Администрирование), затем выберите пункт [Date Format] (Формат даты) или [Time Format] (Формат времени) и укажите формат.

ЖК-дисплей (только для QL-820NWB)

Экран

При включении принтера появляется главный экран.

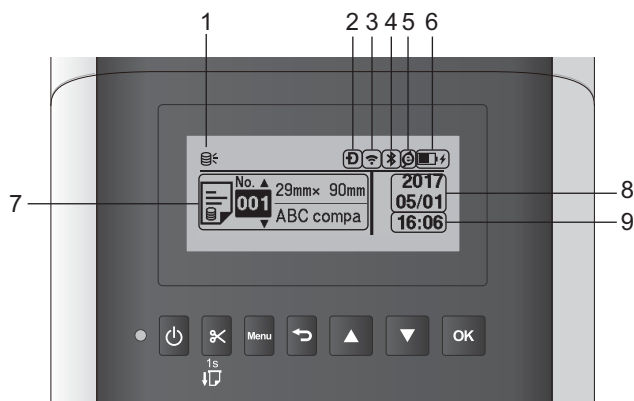

1 Значок обновления

Показывает, что доступны обновленные шаблоны, базы данных и другие данные.

☰: есть новые данные.

☰! (мигает): обновить данные не удалось.

☰? (мигает): нет связи с сервером.

2 Значок Wireless Direct

3 Значок беспроводной сети



: подключение к сети выполнено правильно.



: принтер ищет сеть.

4 Значок Bluetooth

✳: режим Bluetooth.

✳ (мигает): функция повторного подключения активна, но подключения нет.

5 Значок экозарядки (появляется, только если установлен аккумуляторный блок)

6 Уровень заряда аккумулятора (появляется, только если установлен аккумуляторный блок)

Показывает уровень оставшегося заряда аккумулятора.

■ Полный:

■ Половина:

■ Низкий:

■ Идет зарядка:

7 Шаблон

8 Отображение даты

9 Отображение времени



Примечание

При использовании кнопок на принтере не отправляйте задания на печать и не изменяйте настройки с компьютера или другого устройства.

1

Параметры ЖК-дисплея

Параметры ЖК-дисплея можно настраивать на принтере или в программе **Инструмент настройки принтера** на компьютере, подключенном к принтеру. Дополнительные сведения о подключении компьютера и настройке параметров см. в разделе *Изменение параметров принтера для печати наклеек* на стр. 37.

Настройка параметров на принтере

С помощью кнопок [Menu] (Меню), [▲] и [▼] выберите нужный пункт меню и нажмите кнопку [OK]. Нажимая кнопку [▲] или [▼], выберите параметр и нажмите кнопку [OK].

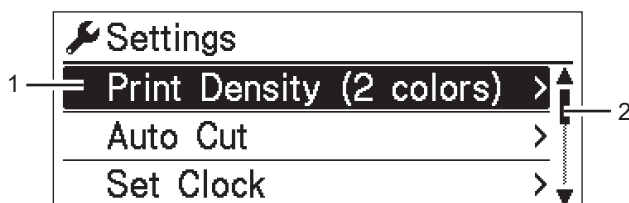

- 1 Текущее значение параметра выделено.
- 2 Полоса прокрутки показывает расположение элемента в списке.

С помощью кнопок на принтере можно настроить указанные ниже параметры.

Меню	Заголовок	Подзаголовок	Настройки	Описание
Settings (Настройки)	Print Density (2 colors) (Плотность печати, 2 цвета)	Color 1 (Black) (Цвет 1, черный)	-6 -5 -4 -3 -2 -1 0 +1 +2 +3 +4 +5 +6	Настройка плотности первого цвета при двухцветной печати.
		Color 2 (Red) (Цвет 2, красный)	-6 -5 -4 -3 -2 -1 0 +1 +2 +3 +4 +5 +6	Настройка плотности второго цвета при двухцветной печати.
	Auto Cut (Автоматическая обрезка)		Auto Cut (Автоматическая обрезка) OFF (Выкл.) Cut at End (Обрезка в конце)	Настройка способа обрезки при печати нескольких наклеек. Auto Cut (Автоматическая обрезка): всегда обрезать автоматически. OFF (Выкл.): не обрезать автоматически. Cut at End (Обрезка в конце): обрезать только наклейки, печать которых завершена (при печати нескольких наклеек).
Set Clock (Настройка времени)		Y (Г) (2000-2099) M (М) (1-12) D (Д) (1-31) H (Ч) (0-23) M (М) (0-59) AM/PM/24	Настройка даты и времени.	

Меню	Заголовок	Подзаголовок	Настройки	Описание
Settings (Настройки) (продолжение)	Auto Power Off (Авто- выключение)	Adapter (Адаптер)	Off (Выкл.) 10 20 30 40 50 60	Настройка времени ожидания перед автоматическим выключением принтера при питании от электрической розетки.
		Li-ion Battery (Литиево- ионный аккумулятор)	Off (Выкл.) 10 20 30 40 50 60	Настройка времени ожидания перед автоматическим выключением принтера при питании от литиево-ионного аккумулятора.
	LCD Contrast (Контрастность ЖК-дисплея)		-2 -1 0 +1 +2	Настройка контрастности ЖК-дисплея. Чем больше значение, тем выше уровень контрастности.
	Backlight (Подсветка)		On (Вкл.) Off (Выкл.)	Включение и выключение подсветки: On (Вкл.) или Off (Выкл.).
		Backlight Timeout (Время до отключения подсветки)	Off (Выкл.) 5s (5 с) 10s (10 с) 20s (20 с) 30s (30 с) 60s (60 с)	Настройка времени бездействия, после которого подсветка ЖК-дисплея автоматически выключается.
	Eco Charging (Экозарядка)		100% 80%	Переход в режим Eco Charging (Экозарядка). Если задано значение 80 %, зарядка автоматически остановится после достижения уровня заряда в 80 %.

Меню	Заголовок	Подзаголовок	Настройки	Описание
Template Settings (Настройки шаблонов)	Template Mode (Режим шаблонов)		On (Вкл.) Off (Выкл.)	Включение или отключение режима шаблонов при включении принтера.  Примечание В режиме шаблонов можно заменять содержимое сохраненных на принтере шаблонов и печатать их. Дополнительные сведения см. в разделе <i>Печать наклеек с использованием P-touch Template</i> на стр. 69.
	Confirm Print (Подтверждать печать)		On (Вкл.) Off (Выкл.)	Включение или отключение сообщения для подтверждения количества копий перед печатью.
	Serialize Mode (Серийная печать)		Cont From Last (Продолжить с последнего)	Выбор последовательной печати, начиная с последнего напечатанного номера.
			From Starting # (С номера)	Выбор последовательной печати, начиная с номера по умолчанию, при каждой печати.
	Serialize Reset (Сброс нумерации)		Reset (Сброс) Back (Назад)	Сброс порядкового номера до номера по умолчанию. Для возврата на предыдущий экран без сброса номера выберите пункт [Back] (Назад).
	Default Print Quantity (Количество копий по умолчанию)		001 999	Установка значения по умолчанию для количества отпечатков.
	Preset Template (Предустановленный шаблон)		Show (Показать) Hide (Скрыть)	Отображение или скрытие предустановленных шаблонов при использовании других шаблонов.

Меню	Заголовок	Подзаголовок	Настройки	Описание
Information (Информация)	Configuration (Конфигурация)		Printer: QL-820NWB ProgVer: *.* FontVer: *.* Memory: ***/8064kbytes	Отображение сведений о принтере.
	Print Configuration (Печать конфигурации)	All (Все)	Start (Начать) Back (Назад)	Печать сведений о настройках принтера (шаблон для проверки отсутствующих точек, журнал использования, параметры принтера, параметры беспроводной сети и передача данных). Для возврата на предыдущий экран без печати сведений выберите команду [Back] (Назад).
		Usage Log (Журнал использования)	Start (Начать) Back (Назад)	Печать журнала использования принтера. Для возврата на предыдущий экран без печати журнала выберите команду [Back] (Назад).
		Printer Settings (Параметры принтера)	Start (Начать) Back (Назад)	Печать параметров принтера. Для возврата на предыдущий экран без печати параметров выберите команду [Back] (Назад).
		Transfer Data (Передача данных)	Start (Начать) Back (Назад)	Печать сведений о передаче данных. Для возврата на предыдущий экран без печати сведений о передаче данных выберите команду [Back] (Назад).

Меню	Заголовок	Подзаголовок	Настройки	Описание
Administration (Администрирование)	Command Mode (Командный режим)		P-touch Template ESC/P Raster	Выбор типа режима команд.
	Date Format (Формат даты)		1/31/2099 01/31/2099 31/1/2099 31/01/2099 31.1.2099 31.01.2099 31-1-2099 31-01-2099 2099/1/31 2099/01/31 2099-1-31 2099-01-31	Выбор формата даты для часов.
	Time Format (Формат времени)		01:59 (24) 1:59 (24) 1:59AM 01:59AM	Выбор формата времени для часов.
	🇷🇺 Language (Язык)		Čeština Dansk Deutsch English Español Français Hrvatski Italiano Magyar Nederlands Norsk Polski Português Română Slovenski Slovenský Suomi Svenska	Выбор языка для ЖК-дисплея.
	Unit (Ед. измерения)		inch (дюйм) mm (мм)	Выбор единиц измерения для отображаемых параметров.

Меню	Заголовок	Подзаголовок	Настройки	Описание
Administration (Администрирование) (продолжение)	Reset (Сброс)	Factory Reset (Возврат заводских настроек)	Reset (Сброс) Back (Назад)	Возврат заводских настроек сбрасывает все параметры принтера, включая параметры подключения и параметры устройства, к заводским настройкам. Удаляются также все сохраненные на принтере шаблоны и базы данных.
		User Data Reset (Сброс данных пользователя)	Reset (Сброс) Back (Назад)	Сброс пользовательских данных возвращает все параметры устройства к заводским настройкам. Удаляются также все сохраненные на принтере шаблоны и базы данных.
		Network Reset (Сброс настроек сети)	Reset (Сброс) Back (Назад)	Сброс настроек сети возвращает параметры подключения к заводским настройкам.
Airplane Mode (Режим «в самолете»)		On (Вкл.) Off (Выкл.)	При выборе значения On (Вкл.) принтер переключается в режим «в самолете», и с ЖК-дисплея исчезают меню [WLAN] (Беспроводная сеть) и [Bluetooth].	
Menu Locks (Блокировка меню)		Settings (Настройки) Template Settings (Настройки шаблонов) Information (Информация) WLAN (Беспроводная сеть) Bluetooth Feed (Подача) Remote Update (Удаленное обновление) Finish (Готово)	Установите флажки возле тех параметров, изменение которых через ЖК-дисплей принтера нужно запретить. Затем выберите команду [Finish] (Готово) для завершения настройки. Когда включена эта функция, для параметров, которые нельзя выбрать, отображается значок блокировки.	
Menu Security (Защита меню)			On (Вкл.) Off (Выкл.)	Включение и отключение требования пароля при переходе в режим администрирования.
			Set Password (Установка пароля)	При выборе значения [On] (Вкл.) укажите 4-значный пароль.

Меню	Заголовок	Подзаголовок	Настройки	Описание	
WLAN (Беспроводная сеть)	WLAN (On/Off) (Беспроводная сеть вкл./выкл.)		On (Вкл.) Off (Выкл.)	Включение и отключение функции беспроводной сети.	
	Network Mode (Режим сети)		Infrastructure Mode (Режим инфраструктуры) Direct Mode (Режим Direct) Infra/Direct Mode (Режим инфраструктуры/Direct)	Выбор режима сети, который используется при выборе значения [On] (Вкл.) для параметра [WLAN (On/Off)] (Беспроводная сеть вкл./выкл.).	
	WPS Button Push (Нажатие кнопки WPS)			Попытка подключения к ближайшим беспроводным точкам доступа.	
	WPS PIN Code (PIN-код для WPS)			Отображение 8-значного PIN-кода принтера.	
	Infra Manual Setting (Настройка режима инфраструктуры вручную)			Отображение сетевых имен (SSID) ближайших беспроводных точек доступа. После выбора SSID и нажатия кнопки [OK] появится экран ввода пароля. Чтобы до завершения операции вернуться на предыдущий экран, несколько раз нажмите кнопку отмены.	
	Direct Manual Setting (Настройка режима Direct вручную)			Ввод вручную сетевого имени (SSID) и пароля беспроводной точки доступа для подключения. Чтобы до завершения операции вернуться на предыдущий экран, несколько раз нажмите кнопку отмены.	
	WLAN Status (Состояние беспроводной сети)	Infrastructure Mode (Режим инфраструктуры)		Status (Состояние): **** SSID: **** IP Addr (IP-адрес): *.*.*.* NodeName (Имя узла): **** Subnet (Подсеть): *.*.*.* Gateway (Шлюз): *.*.*.* MAC Addr (MAC-адрес): ****	Отображение состояния беспроводной сети.
		Direct Mode (Режим Direct)		Status (Состояние): **** SSID: **** IP Addr (IP-адрес): *.*.*.* Password (Пароль): **** Channel (Канал): ****	Отображение состояния беспроводной сети.

Меню	Заголовок	Подзаголовок	Настройки	Описание
Bluetooth	Bluetooth (On/Off) (Bluetooth вкл./выкл.)		On (Вкл.) Off (Выкл.)	Включение и выключение функции Bluetooth.
	Automatic Reconnection (Автоматическое повторное подключение)		On (Вкл.) Off (Выкл.)	Переход в режим автоматического повторного подключения (только для устройств Apple: iPad, iPhone или iPod touch).
	Bluetooth Status (Состояние Bluetooth)		Usage (Использование): **** Device Name (Имя устройства): **** Visible (Видимый): **** Address (Адрес): ****	Отображение состояния функции Bluetooth.
Feed (Подача)	Feed Start (Начать подачу)			Определение начала подачи наклейки. Режимы могут различаться в зависимости от используемого рулона DK.
	Die-cut Feed Setting (Настройка подачи вырезанных наклеек)		Current Page (Текущая страница)	Подача наклейки начинается на текущей странице при обнаружении на обратной стороне черной метки для обрезки. Если такая метка на текущей странице не обнаружена, выполняется подача до следующей страницы, и обнаружение метки начинается с нее.
			Next Page (Следующая страница)	В этом режиме подача всегда выполняется до следующей страницы, с которой и начинается обнаружение.
Remote Update (Удаленное обновление)	Remote Update? (Обновить удаленно?)		Start (Начать) Back (Назад)	Доступно, только если принтер для печати наклеек подключен к FTP-серверу и требуется обновить шаблоны, базы данных и другие файлы. Чтобы начать удаленное обновление, выберите команду [Start] (Начать). По завершении обновления принтер для печати наклеек автоматически вернется на главный экран.

 **Примечание**

- Некоторые настройки могут различаться в зависимости от версии микропрограммы (программного обеспечения принтера).
- Если нужно сбросить настройки, выберите команду [**Параметры устройства**] в программе **Инструмент настройки принтера**, чтобы восстановить заводские настройки. Дополнительные сведения см. в разделе *Строка меню* на стр. 53.

Настройка защиты меню

Функция защиты меню позволяет ограничить доступ к режиму администрирования с помощью пароля.

- 1 С помощью кнопки [Menu] (Меню), [▲] или [▼] выберите меню [Administration] (Администрирование) и нажмите кнопку [OK].
- 2 Выберите функцию [Menu Security] (Защита меню), затем с помощью кнопки [▲] или [▼] выберите значение [On] (Вкл.) и нажмите кнопку [OK].

С помощью кнопок [▲] и [▼] укажите первый номер, а затем нажмите кнопку [OK], чтобы перейти к следующему. Точно так же укажите остальные три номера.



Примечание

- Если пароль установлен, при выборе меню [Administration] (Администрирование) появляется экран ввода пароля. С помощью кнопок [▲] и [▼] введите заданный 4-значный пароль и нажмите кнопку [OK].
- Чтобы отменить настройки пароля, выберите меню [Administration] (Администрирование) и введите пароль. Затем последовательно выберите пункты [Menu Security] (Защита меню) > [Off] (Выкл.).
- Если вы забыли пароль, перейдите в раздел [Параметры устройства] в программе **Инструмент настройки принтера**, чтобы восстановить заводские настройки для всех параметров или заново ввести и применить пароль. Дополнительные сведения см. в разделе *Строка меню* на стр. 53.

Установка программного обеспечения и драйверов принтера на компьютере

Чтобы печатать с компьютера под управлением Windows или с компьютера Mac, установите на него драйверы принтера, программу P-touch Editor и другие приложения.

Windows

Драйвер принтера, P-touch Editor, P-touch Update Software, Инструмент настройки принтера, BRAdmin Light и BRAdmin Professional

Mac

Драйвер принтера, P-touch Editor, P-touch Update Software, Printer Setting Tool (Инструмент настройки принтера) и мастер настройки беспроводного устройства

❗ Важная информация

Только для QL-810W. При печати с помощью приложения P-touch Editor нажмите кнопку P-touch Editor Lite и удерживайте ее, пока не перестанет светиться зеленый индикатор Editor Lite.

- 1 С нашего веб-сайта (install.brother) загрузите программу установки последних версий программного обеспечения и руководств.
- 2 Чтобы выполнить установку, дважды щелкните по загруженному EXE-файлу (для Windows) или DMG-файлу (для Mac), затем следуйте инструкциям на экране.



Примечание

Для беспроводного подключения принтера к компьютеру выполните указанные ниже действия.

- Настройте параметры беспроводной сети во время установки программного обеспечения. Позднее их можно будет изменить с помощью Инструмента настройки принтера.
- Установите программное обеспечение на компьютере с беспроводным подключением к сети и настройте принтер с помощью USB-кабеля.
- Заранее подготовьте SSID (сетевое имя) и пароль (сетевой ключ) для беспроводной сети. Если не удалось найти эти сведения, обратитесь к администратору сети или производителю беспроводной точки доступа либо маршрутизатора.
- Если беспроводная точка доступа или маршрутизатор поддерживает WPS, можно быстро настроить параметры беспроводной сети с помощью WPS (Wi-Fi Protected Setup).

- 3 После завершения установки закройте диалоговое окно.

Подключение принтера для печати наклеек к компьютеру

При выборе типа или способа подключения следуйте приведенным ниже указаниям.

- Подключение с помощью USB-кабеля
См. раздел *Подключение с помощью USB* на стр. 23.
- Подключение с помощью беспроводной сети
См. раздел *Подключение с помощью Wi-Fi* на стр. 23.
- Подключение с помощью Bluetooth (только для QL-820NWB)
См. раздел *Подключение с помощью Bluetooth (только для QL-820NWB)* на стр. 28.
- Подключение с помощью проводной сети (только для QL-820NWB)
См. раздел *Подключение с помощью проводной локальной сети (только для QL-820NWB)* на стр. 28.

Подключение с помощью USB

- 1 Перед подключением USB-кабеля убедитесь в том, что принтер выключен.
- 2 Подключите USB-кабель к USB-порту в задней части принтера.
- 3 Подключите USB-кабель к USB-порту на компьютере.
- 4 Включите принтер.

Подключение с помощью Wi-Fi

Способы подключения по Wi-Fi:

- Wireless Direct
- Режим инфраструктуры
- Режим инфраструктуры и Wireless Direct
- WPS (Wi-Fi Protected Setup™)

Wireless Direct

С помощью технологии Wireless Direct можно подключить принтер к компьютеру или мобильному устройству напрямую, без использования точки доступа или маршрутизатора Wi-Fi. В этом случае принтер выполняет функции точки доступа Wi-Fi.

- 1 Проверьте параметры Wireless Direct на принтере.
 - На принтере (только для QL-820NWB)
 - 1 Нажмите кнопку [Menu] (Меню), затем с помощью кнопки [▼] выберите меню [WLAN] (Беспроводная сеть) и нажмите кнопку [OK].
Выберите для параметра [WLAN (On/Off)] (Беспроводная сеть вкл./выкл.) значение [On] (Вкл.).
 - 2 Нажмите кнопку [Menu] (Меню), затем с помощью кнопки [▼] выберите меню [WLAN] (Беспроводная сеть) и нажмите кнопку [OK].

- 3 С помощью кнопки [▼] выберите меню [Network Mode] (Режим сети) и нажмите кнопку [OK].
- 4 Выберите пункт [Direct Mode] (Режим Direct) и нажмите кнопку [OK]. На ЖК-дисплее появится значок Wireless Direct.

■ Windows

Подключите принтер к компьютеру с помощью USB-кабеля. Запустите на компьютере Инструмент настройки принтера и нажмите кнопку [Параметры подключения]. На вкладке [Общее назначение] в разделе [Параметры подключения] для параметра [Выбранный интерфейс] выберите [Режим инфраструктуры и Wireless Direct] или [Wireless Direct], затем проверьте вкладку [Wireless Direct].

Дополнительные сведения см. в разделе *Параметры подключения для Windows* на стр. 40.

■ Mac

Запустите на компьютере программу Printer Setting Tool (Инструмент настройки принтера) и на вкладке [Wireless LAN] (Беспроводная сеть) выберите для параметра [Wireless Direct] значение [On] (Вкл.).

- 2 На компьютере выберите SSID принтера (DIRECT-*****_QL-810W или DIRECT-*****_QL-820NWB, где ***** — это последние пять цифр серийного номера устройства). При необходимости введите пароль (810***** или 820***** , где ***** — это последние пять цифр серийного номера устройства).



Примечание

- Сетевые параметры принтера можно изменить с помощью Инструмента настройки принтера. Дополнительные сведения см. в разделе *Параметры беспроводной сети* на стр. 46.
- Инструмент настройки принтера позволяет также применять изменения сетевых параметров к нескольким принтерам. Дополнительные сведения см. в разделе *Применение измененных параметров к нескольким принтерам* на стр. 50.
- Наклейка с серийным номером находится в отсеке для рулона DK принтера.
- При использовании Wireless Direct невозможно подключиться с компьютера к Интернету по Wi-Fi.
- SSID также можно ввести через ЖК-дисплей. Выберите SSID в отображаемом списке или с помощью кнопки [▼] выберите параметр [Direct Manual Setting] (Настройка режима Direct вручную) и введите SSID и пароль вручную. Чтобы до завершения операции вернуться на предыдущий экран, несколько раз нажмите кнопку отмены.

Режим инфраструктуры

В режиме инфраструктуры можно подключать принтер к компьютеру через точку доступа или маршрутизатор Wi-Fi.

■ Подготовка

Сначала необходимо настроить параметры Wi-Fi принтера, чтобы он мог обмениваться данными с точкой доступа или маршрутизатором Wi-Fi. После этого у компьютеров в вашей сети появится доступ к принтеру.

❗ Важная информация

- Если вам нужно подключить принтер к сети, рекомендуем сначала обратиться к системному администратору. Перед установкой необходимо проверить параметры Wi-Fi.
- Если нужно еще раз настроить параметры Wi-Fi или если принтер не может определить состояние подключения Wi-Fi, сбросьте параметры Wi-Fi принтера.

QL-810W

- 1 Нажмите и удерживайте кнопку питания (⏻), чтобы выключить принтер.
- 2 Нажмите кнопку обрезки (>⌘) и кнопку питания (⏻) и удерживайте примерно секунду. Индикатор состояния начнет мигать зеленым.
- 3 Индикатор состояния горит оранжевым, индикатор Editor Lite мигает зеленым, а индикатор Wi-Fi — синим. При нажатии кнопки питания (⏻) один раз нажмите кнопку обрезки (>⌘), и индикатор состояния загорится оранжевым.
- 4 Отпустите кнопку питания (⏻). Теперь индикатор состояния горит оранжевым, индикатор Editor Lite мигает зеленым, а индикатор Wi-Fi — синим. Параметры Wi-Fi принтера сброшены.

QL-820NWB

В меню выберите пункт [Network Reset] (Сброс настроек сети).

Дополнительные сведения см. в разделе *Параметры ЖК-дисплея* на стр. 12.



Примечание

- Рекомендуем заранее подготовить SSID (сетевое имя) и пароль (сетевой ключ) для беспроводной сети.
- Для достижения наилучших результатов при обычной повседневной печати документов расположите принтер как можно ближе к точке доступа или маршрутизатору Wi-Fi, устранив по возможности препятствия между ними. Крупные предметы и стены, расположенные между двумя устройствами, а также помехи, создаваемые другими электронными устройствами, могут негативно повлиять на качество связи или уменьшить скорость передачи данных.

■ Подключение принтера к точке доступа или маршрутизатору Wi-Fi

- 1 Сначала запишите SSID (сетевое имя) и пароль (сетевой ключ) точки доступа или маршрутизатора Wi-Fi.
- 2 Подключите принтер к компьютеру с помощью USB-кабеля.
- 3 На принтере настройте параметры режима инфраструктуры.
 - На принтере (только для QL-820NWB)
 - 1 Нажмите кнопку [Menu] (Меню), затем с помощью кнопки [▼] выберите меню [WLAN] (Беспроводная сеть) и нажмите кнопку [OK].
 - 2 С помощью кнопки [▼] выберите меню [Network Mode] (Режим сети) и нажмите кнопку [OK].
 - 3 Выберите пункт [Infrastructure Mode] (Режим инфраструктуры) и нажмите кнопку [OK].



Примечание

SSID также можно ввести через ЖК-дисплей. Нажмите кнопку [Menu] (Меню), затем с помощью кнопки [▼] выберите меню [WLAN] (Беспроводная сеть) и нажмите кнопку [OK]. С помощью кнопки [▼] выберите параметр [Infra Manual Setting] (Настройка режима инфраструктуры вручную). Чтобы до завершения операции вернуться на предыдущий экран, несколько раз нажмите кнопку отмены.

■ Windows

- 1 Запустите на компьютере Инструмент настройки принтера и нажмите кнопку [Параметры подключения]. На вкладке [Общее назначение] в разделе [Параметры подключения] для параметра [Выбранный интерфейс] выберите значение [Режим инфраструктуры или Ad hoc] или [Режим инфраструктуры и Wireless Direct], а затем на вкладке [Беспроводная сеть] в разделе [Параметры беспроводной сети] для параметра [Режим связи] выберите значение [Инфраструктура].
- 2 Введите SSID или нажмите кнопку [Поиск] и выберите SSID в отображаемом списке, после чего введите пароль (сетевой ключ) точки доступа или маршрутизатора Wi-Fi.
- 3 Нажмите кнопку [Применить].

Дополнительные сведения см. в разделе *Параметры подключения для Windows* на стр. 40.

■ Mac

Запустите мастер настройки беспроводного устройства, входящий в пакет драйвера принтера, и следуйте инструкциям на экране. Мастер настройки беспроводного устройства находится в папке [Утилиты].

4 QL-810W

Нажмите кнопку Wi-Fi (📶) и удерживайте в течение секунды.

QL-820NWB

Нажмите кнопку [Menu] (Меню), затем с помощью кнопки [▼] выберите меню [WLAN] (Беспроводная сеть) и нажмите кнопку [OK]. Выберите для параметра [WLAN (On/Off)] (Беспроводная сеть вкл./выкл.) значение [On] (Вкл.).

- 5 После установки соединения между принтером и точкой доступа или маршрутизатором Wi-Fi начинает мигать синим индикатор Wi-Fi (📶) (QL-810W) или на ЖК-дисплее появляется сообщение [Connected!] (Подключено!) (QL-820NWB). Принтер будет доступен компьютерам и мобильным устройствам, находящимся в той же сети.



Примечание

Изменить другие сетевые параметры можно с помощью Инструмента настройки принтера. Дополнительные сведения см. в разделе *Изменение параметров принтера для печати наклеек* на стр. 37.

Режим инфраструктуры и Wireless Direct

Режим инфраструктуры и режим Wireless Direct можно использовать одновременно.

- 1 Установите для принтера режим инфраструктуры и Direct.

■ На принтере

- 1 Нажмите кнопку [Menu] (Меню), затем с помощью кнопки [▼] выберите меню [WLAN] (Беспроводная сеть) и нажмите кнопку [OK].
- 2 С помощью кнопки [▼] выберите меню [Network Mode] (Режим сети) и нажмите кнопку [OK].
- 3 Выберите пункт [Infra/Direct Mode] (Режим инфраструктуры/Direct) и нажмите кнопку [OK].

■ На компьютере

- 1 Запустите на компьютере Инструмент настройки принтера и нажмите кнопку **[Параметры подключения]**.
- 2 На вкладке **[Общее назначение]** для параметра **[Выбранный интерфейс]** выберите значение **[Режим инфраструктуры и Wireless Direct]**.
Дополнительные сведения о функции «Параметры подключения» см. в разделе *Вкладка общего назначения* на стр. 44.

- 2 QL-820NWB: нажмите кнопку [Menu] (Меню), затем с помощью кнопки [▼] выберите меню [WLAN] (Беспроводная сеть) и нажмите кнопку [OK].
Выберите для параметра [WLAN (On/Off)] (Беспроводная сеть вкл./выкл.) значение [On] (Вкл.).

QL-810W: нажмите и удерживайте кнопку Wi-Fi (📶).

- 3 Чтобы выбрать SSID принтера с помощью компьютера или мобильного устройства, выполните действие 2, описанное в разделе *Wireless Direct* на стр. 23.
Информацию о настройке параметров режима инфраструктуры для принтера см. в описании действия 3 в разделе *Подключение принтера к точке доступа или маршрутизатору Wi-Fi* на стр. 25.

WPS (Wi-Fi Protected Setup™)

Если точка доступа или маршрутизатор Wi-Fi поддерживает WPS, можно быстро настроить параметры и подключения.

- 1 Убедитесь в том, что на беспроводной точке доступа или маршрутизаторе Wi-Fi имеется символ WPS.



- 2 Расположите принтер в зоне действия точки доступа или маршрутизатора Wi-Fi. Радиус действия зависит от условий окружающей среды. См. инструкции в документации по беспроводной точке доступа или маршрутизатору Wi-Fi.

- 3 На принтере выполните указанные ниже действия.

■ **QL-810W**

Нажмите кнопку WPS и удерживайте ее в течение секунды.
После подключения индикатор Wi-Fi (📶) загорится синим.

■ **QL-820NWB**

- а) Нажмите кнопку [Menu] (Меню), затем с помощью кнопки [▼] выберите меню [WLAN] (Беспроводная сеть) и нажмите кнопку [OK].
- б) С помощью кнопки [▼] выберите меню [WPS Button Push] (Нажатие кнопки WPS) и нажмите кнопку [OK].
После подключения на ЖК-дисплее принтера появится значок беспроводной сети.

Примечание

- Принтер будет доступен компьютерам и мобильным устройствам, находящимся в той же сети.
- Принтер будет пытаться подключиться к сети с помощью WPS в течение двух минут. Если в это время снова нажать кнопку WPS (QL-810W) или [OK] (QL-820NWB), принтер будет продолжать попытки подключения еще в течение двух минут.
- Эту функцию также можно настроить с помощью PIN-кода.

Подключение с помощью проводной локальной сети (только для QL-820NWB)

Примечание

Для подключения принтера по проводной локальной сети с использованием статического IP-адреса установите драйверы принтера и Инструмент настройки принтера, а затем укажите параметры сетевого подключения.

Дополнительные сведения см. в разделе *Установка программного обеспечения и драйверов принтера на компьютере* на стр. 22.

- 1 Когда включена беспроводная сеть, проводную сеть использовать нельзя. Перед подключением принтера к проводной локальной сети отключите беспроводную сеть с помощью Инструмента настройки принтера.
- 2 Перед подключением кабеля локальной сети выключите принтер.
- 3 Подключите кабель локальной сети к порту локальной сети в задней части принтера.
- 4 Подключите кабель локальной сети к активному порту локальной сети.
- 5 Включите принтер.

Примечание

Параметры подключения принтера можно изменить на странице **[Параметры подключения]** в Инструменте настройки принтера. Дополнительные сведения о параметрах подключения см. в разделе *Вкладка общего назначения* на стр. 44.

Сетевой кабель

Используйте обычный кабель типа «витая пара» категории 5 (или выше) для сетей 10BASE-T или Fast Ethernet 100BASE-TX.

Примечание

Не подключайте устройство к локальной сети, подверженной скачкам напряжения.

Подключение с помощью Bluetooth (только для QL-820NWB)

Важная информация

Чтобы принтер мог обмениваться данными с компьютером или адаптером с поддержкой Bluetooth, нужно сначала выполнить сопряжение этих устройств с помощью специального программного обеспечения для управления Bluetooth на компьютере.

- 1 Нажмите кнопку [Menu] (Меню).
- 2 С помощью кнопки [▲] или [▼] выберите меню [Bluetooth].
- 3 Нажмите кнопку [OK].
- 4 С помощью кнопки [▲] или [▼] выберите пункт [Bluetooth (On/Off)] (Bluetooth вкл./выкл.), затем нажмите кнопку [OK]. С помощью кнопки [▲] или [▼] выберите пункт [On] (Вкл.), затем нажмите кнопку [OK].
- 5 С помощью программного обеспечения для управления Bluetooth найдите принтер. Теперь обмен данными по Bluetooth доступен.

Подключение принтера для печати наклеек к сканеру штрихкодов с помощью Bluetooth (только для QL-820NB)

Принтер можно подключить к сканеру штрихкодов с помощью интерфейса Bluetooth.



Примечание

- Следуя рекомендациям производителя устройств со встроенным модулем Bluetooth (например, сканеров штрихкодов), установите необходимое оборудование и программное обеспечение.
- Параметры подключения по Bluetooth сохраняются даже после выключения принтера.

■ Подключение принтера к сканеру штрихкодов с помощью Bluetooth

Для печати штрихкодов с помощью подключения по Bluetooth выполните указанные ниже действия. После подключения принтер остается подключенным вплоть до выключения, не имея возможности подключиться к другому устройству.

- 1 Нажмите кнопку [Menu] (Меню), затем с помощью кнопки [▼] выберите меню [Bluetooth] и нажмите кнопку [OK].
Выберите для параметра [Bluetooth (On/Off)] (Bluetooth вкл./выкл.) значение [On] (Вкл.).

Bluetooth версии 2.0 или более ранней

- 2 Посмотрите PIN-код в Инструменте настройки принтера (вкладка Bluetooth в диалоговом окне параметров) и введите его на целевом устройстве Bluetooth.

Bluetooth версии 2.1 или более поздней

- 2 Выполните сопряжение с целевым устройством Bluetooth.
- 3 Если не установлен флажок [Запрашивать параметры Secure Simple Pairing (SSP) во время сопряжения], на ЖК-дисплее отображается ключ доступа Bluetooth для целевого устройства и выполняется подключение по Bluetooth.

Если флажок [Запрашивать параметры Secure Simple Pairing (SSP) во время сопряжения] установлен, на ЖК-дисплее отображается ключ доступа Bluetooth. Нажмите кнопку [OK] на принтере. После ввода отображаемого ключа доступа Bluetooth в целевое устройство Bluetooth выполняется подключение по Bluetooth.

Печать с использованием компьютера

Доступные приложения

Есть несколько приложений и функций, позволяющих использовать принтер более эффективно.

Для них нужно установить драйвер принтера.

С нашего веб-сайта (install.brother) загрузите программу установки приложений и драйвера принтера.

Приложение	Windows	Mac	Возможности
P-touch Editor	✓	✓	Создание и печать индивидуальных наклеек с использованием встроенных инструментов рисования, различных шрифтов и стилей текста, импортированных изображений и штрихкодов.
P-touch Transfer Manager	✓		Передача шаблонов и других данных на принтер, а также резервное копирование данных на компьютер. Это приложение устанавливается вместе с P-touch Editor.
P-touch Library	✓		Управление шаблонами P-touch Editor. P-touch Library также можно использовать для печати шаблонов. Это приложение устанавливается вместе с P-touch Editor.
P-touch Update Software	✓	✓	Обновление программного обеспечения до последней версии.
P-touch Editor Lite LAN	✓		Печать с помощью беспроводных и проводных подключений.
Инструмент настройки принтера (Printer Setting Tool)	✓	✓	Настройка параметров принтера с компьютера.
Мастер настройки беспроводного устройства		✓	Настройка принтера для подключения к беспроводной сети.
BRAdmin Light	✓		Поиск принтера в сети и базовая настройка с компьютера.
BRAdmin Professional	✓		Поиск принтера в сети, а также расширенная настройка конфигурации и обновление с компьютера.

Функция	Windows	Mac	Возможности
Распределенная печать	✓		Когда требуется напечатать большое количество наклеек, печать можно распределить между несколькими принтерами. Устройства будут работать одновременно, и вы затратите на печать меньше времени. Дополнительные сведения см. в разделе <i>Распределенная печать (только для Windows)</i> на стр. 92.

Создание наклеек на компьютере

Печатать на принтере можно разными способами.



В этом разделе описана печать с компьютера с помощью приложения P-touch Editor.

- 1 Запустите P-touch Editor и откройте документ, который нужно напечатать.
- 2 Создайте макет наклейки.
- 3 Проверьте параметры обрезки.
- 4 В строке меню выберите [Файл] — [Печать] или щелкните по значку [Печать].

Параметры обрезки

С помощью параметров обрезки задается способ подачи и обрезки наклеек при печати. При печати с компьютера выберите параметр обрезки в драйвере принтера.

Таблица параметров обрезки наклеек

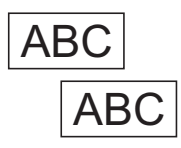
Автоматическая обрезка	Обрезка в конце	Изображение
Нет	Да	
Нет	Нет	
Да	Да или Нет	

Прикрепление наклеек

- 1 Снимите с наклейки подложку.
- 2 Поместите наклейку в нужное место и плотно прижмите, проведя пальцем сверху вниз.



Примечание

Наклейки плохо прикрепляются к мокрым, грязным и неровным поверхностям и легко отклеиваются от них.

Установка приложений для мобильных устройств

Компания Brother предлагает различные приложения, которые можно использовать с принтером, в том числе приложения для вывода наклеек на печать непосредственно с устройств Apple iPhone, iPad и iPod touch или смартфонов и планшетов на базе Android™. Также предлагаются приложения для беспроводной передачи на принтер различных данных, например созданных на компьютере шаблонов, символов или баз данных.

Доступные приложения

В App Store или Google Play™ можно загрузить перечисленные ниже бесплатные приложения Brother.

Приложение	Возможности
Brother iPrint&Label	Создание наклеек на основе шаблонов на смартфоне, планшете или другом мобильном устройстве и их вывод на печать непосредственно на принтер.
Mobile Transfer Express	Использование мобильного устройства для загрузки баз данных и сведений о наклейках, созданных на компьютере с помощью P-touch Editor и сохраненных в облачной службе, а также их отправка на принтер.



Примечание

Также можно подключать мобильное устройство Android к принтеру с помощью кабеля USB On-the-Go (OTG, приобретается отдельно).

Подключение принтера для печати наклеек к мобильному устройству

1 Проверьте параметры Wireless Direct на принтере, а затем подключите принтер к компьютеру с помощью USB-кабеля.

■ На принтере (только для QL-820NWB)

- 1 Нажмите кнопку [Menu] (Меню), затем с помощью кнопки [▼] выберите меню [WLAN] (Беспроводная сеть) и нажмите кнопку [OK].
Выберите для параметра [WLAN (On/Off)] (Беспроводная сеть вкл./выкл.) значение [On] (Вкл.).
- 2 Нажмите кнопку [Menu] (Меню), затем с помощью кнопки [▼] выберите меню [WLAN] (Беспроводная сеть) и нажмите кнопку [OK].
- 3 С помощью кнопки [▼] выберите меню [Network Mode] (Режим сети) и нажмите кнопку [OK].
- 4 Выберите пункт [Direct Mode] (Режим Direct) и нажмите кнопку [OK]. На ЖК-дисплее появится значок Wireless Direct.

■ Windows

Подключите принтер к компьютеру с помощью USB-кабеля. Запустите на компьютере Инструмент настройки принтера и нажмите кнопку [Параметры подключения]. На вкладке [Общее назначение] в разделе [Параметры подключения] для параметра [Выбранный интерфейс] выберите [Режим инфраструктуры и Wireless Direct] или [Wireless Direct], затем проверьте вкладку [Wireless Direct].

Дополнительные сведения о параметрах подключения см. в разделе *Параметры подключения для Windows* на стр. 40.

■ Mac

- а) На компьютере запустите программу **Printer Setting Tool** (Инструмент настройки принтера).
- б) Откройте вкладку [Wireless LAN] (Беспроводная сеть).
- в) Убедитесь, что для параметра [Wireless Direct] задано значение [On] (Вкл.).

2 QL-810W

Чтобы включить функцию Wi-Fi, нажмите кнопку Wi-Fi (📶) на принтере и удерживайте в течение секунды. Индикатор Wi-Fi (📶) начнет мигать синим раз в три секунды.

QL-820NWB

Нажмите кнопку [Menu] (Меню), затем с помощью кнопки [▼] выберите меню [WLAN] (Беспроводная сеть) и нажмите кнопку [OK].

Чтобы включить функцию Wi-Fi, задайте для параметра [WLAN (On/Off)] (Беспроводная сеть вкл./выкл.) значение [On] (Вкл.). На ЖК-дисплее появится значок Wi-Fi (📶).

- 3 На мобильном устройстве на экране параметров Wi-Fi выберите SSID (сетевое имя) принтера и введите пароль.

Примечание

- По умолчанию используются указанные ниже заводские настройки SSID и пароля.
SSID: DIRECT_*****_QL-810W или DIRECT_*****_QL-820NWB, где ***** — это последние пять цифр серийного номера устройства.
(Наклейка с серийным номером находится в отсеке для рулона DK принтера.)
Пароль: 810***** или 820***** , где ***** — это последние пять цифр серийного номера устройства.
- Принтер можно подключить к мобильному устройству в режиме инфраструктуры с помощью беспроводной точки доступа или маршрутизатора.

Печать с мобильного устройства

- 1 Убедитесь в том, что принтер подключен к мобильному устройству. На мобильном устройстве запустите приложение для печати. См. раздел *Подключение принтера для печати наклеек к мобильному устройству* на стр. 33.
- 2 Выберите шаблон или макет наклейки. Можно также выбрать и распечатать ранее созданную наклейку или изображение.
- 3 В меню приложения коснитесь пункта **[Печать]**.

Параметры обрезки

См. раздел *Параметры обрезки* на стр. 31.

Печать с помощью мобильного устройства шаблонов, созданных на компьютере

С помощью P-touch Transfer Manager можно сохранить данные шаблона, созданного с помощью P-touch Editor, в формате BLF или PDZ. Затем с помощью Mobile Transfer Express можно отправить сохраненный файл с мобильного устройства на принтер и напечатать его.

- 1 Сохраните данные шаблона в формате BLF или PDZ с помощью P-touch Transfer Manager. Дополнительные сведения см. в разделе *Создание файлов передачи и файлов пакетов передачи* на стр. 129.
- 2 Используйте файл BLF или PDZ на мобильном устройстве одним из указанных ниже способов.
 - Сохраните файл в облачном хранилище, а затем предоставьте к нему доступ с помощью функции предоставления общего доступа в операционной системе мобильного устройства.
 - Отправьте файл в виде вложения в сообщении электронной почты с компьютера на мобильное устройство, а затем сохраните его на мобильном устройстве.
- 3 Подключите принтер к мобильному устройству и запустите Mobile Transfer Express. Появятся данные шаблонов.
- 4 Выберите нужный шаблон и передайте его на принтер.



Примечание

Для загрузки файла из облачного хранилища на мобильное устройство необходимо использовать подключение в режиме инфраструктуры. Поэтому если мобильное устройство подключается к принтеру также в режиме инфраструктуры, можно быстро передать загруженные файлы (только в формате BLF).

- 5 С помощью сканера штрихкодов или ЖК-дисплея (только для QL-820NWB) выберите из переданного файла нужный шаблон и напечатайте его.

Прикрепление наклеек

- 1 Снимите с наклейки подложку.
- 2 Поместите наклейку в нужное место и плотно прижмите, проведя пальцем сверху вниз.



Примечание

Наклейки плохо прикрепляются к мокрым, грязным и неровным поверхностям и легко отклеиваются от них.

Инструмент настройки принтера для Windows

С помощью Инструмента настройки принтера можно настроить для принтера параметры подключения, параметры устройства и параметры P-touch Template с компьютера под управлением ОС Windows.



Примечание

- Инструмент настройки принтера устанавливается автоматически при первоначальной установке драйвера принтера. Дополнительные сведения см. в разделе *Установка программного обеспечения и драйверов принтера на компьютере* на стр. 22.
- В Панели управления и в подписи к значку ярлыка отображается английское название Инструмента настройки принтера (Printer Setting Tool).



Важная информация

Инструмент настройки принтера предоставляется только для совместимых принтеров Brother.

Подготовка к использованию Инструмента настройки принтера

- Убедитесь в том, что адаптер переменного тока подключен к принтеру и электрической розетке или в принтер установлен полностью заряженный аккумулятор.
- Убедитесь в том, что драйвер принтера установлен и печать возможна.
- Подключите принтер к компьютеру с помощью USB-кабеля.

Использование Инструмента настройки принтера для Windows

1 Подключите к компьютеру принтер, который нужно настроить.

2 Запустите Инструмент настройки принтера.

■ **Windows Vista, Windows 7, Windows Server 2008, Windows Server 2008 R2**

Последовательно выберите пункты **Пуск > Все программы > Brother > Label & Mobile Printer > Printer Setting Tool** (Инструмент настройки принтера).

■ **Windows 8, Windows 8.1, Windows Server 2012, Windows Server 2012 R2**

На экране **Приложения** щелкните по значку **Printer Setting Tool** (Инструмент настройки принтера).

■ **Windows 10**

Последовательно выберите пункты **Пуск > Brother > Label & Mobile Printer > Printer Setting Tool** (Инструмент настройки принтера).

Откроется главное окно программы.

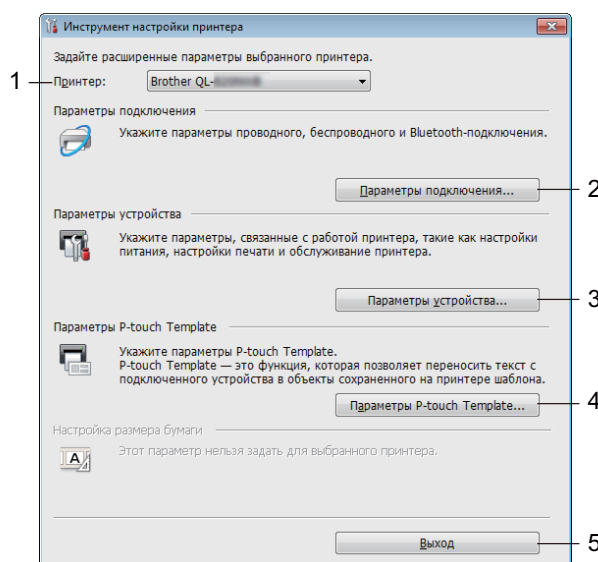

1 Принтер

Список подключенных принтеров.

2 Параметры подключения

Настройка параметров подключения по проводной локальной сети (только для QL-820NWB), беспроводной сети и Bluetooth (только для QL-820NWB).

3 Параметры устройства

Настройка параметров устройства, например параметров питания или принтера.

4 Параметры P-touch Template

Настройка параметров P-touch Template.

Дополнительные сведения о P-touch Template см. в доступном только на английском языке документе «*P-touch Template Manual/Raster Command Reference*» (*Руководство по использованию P-touch Template/Справочник по растровым командам*), который можно загрузить на сайте поддержки Brother support по адресу support.brother.com

5 Выход

Закрытие окна.

- 3 Проверьте, появился ли настраиваемый принтер в поле **[Принтер]**. Если там указан другой принтер, выберите нужный в раскрывающемся списке.



Примечание

Если подключен только один принтер, выбирать ничего не нужно.

- 4 Выберите параметры, которые хотите изменить, и установите или измените их значения в диалоговом окне.
Дополнительные сведения о диалоговых окнах параметров см. в разделах *Параметры подключения для Windows* на стр. 40, *Параметры устройства для Windows* на стр. 51 и *Параметры P-touch Template для Windows* на стр. 59.
- 5 Нажмите кнопку **Применить**, затем выберите команду **Выход...**, чтобы применить параметры к принтеру.
- 6 Чтобы завершить настройку параметров, нажмите кнопку **[Выход]** в главном окне.

❗ Важная информация

Настраивайте принтер с помощью Инструмента настройки принтера, *только* когда он находится в состоянии ожидания следующего задания печати. Если вы попытаетесь сделать это во время печати, может произойти сбой в работе принтера.

Параметры подключения для Windows

В окне [Параметры подключения] Инструмента настройки принтера можно установить или изменить параметры подключения принтера, подключенного к компьютеру с помощью USB-кабеля или Bluetooth (только для QL-820NWB). Настроенные параметры подключения можно применить сразу к нескольким принтерам.

Диалоговое окно параметров

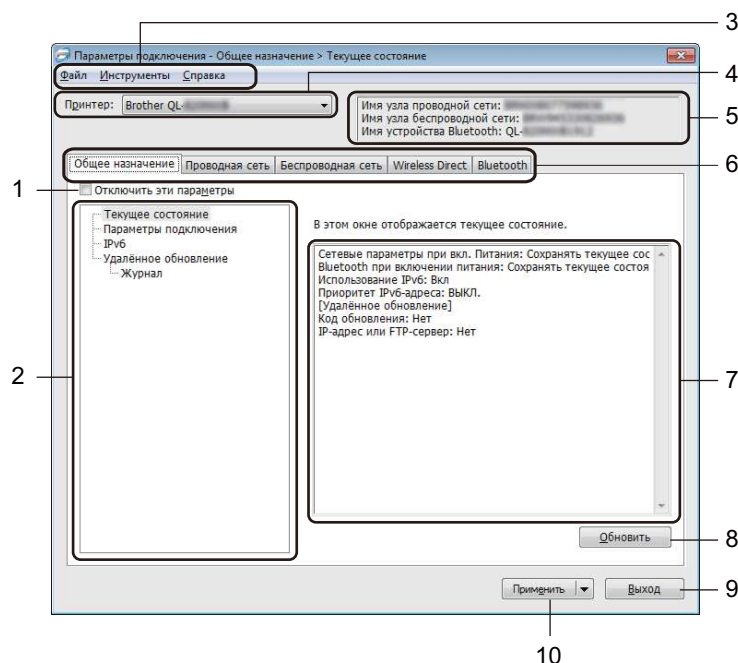

1 Отключить эти параметры

Если установлен этот флажок, на вкладке отображается значок , а параметры на ней нельзя установить или изменить.

Параметры на вкладке со значком  не применяются к принтеру даже после нажатия кнопки [Применить]. Они также не сохраняются и не экспортируются при выполнении команд [Сохранить в файле команд] и [Экспорт].

Чтобы применить параметры к принтеру, сохранить или экспортировать их, снимите этот флажок.

2 Элементы

Если выбран элемент [Текущее состояние], текущие параметры можно просмотреть в области для их отображения и изменения.

Выберите элемент, параметры которого нужно настроить.

3 Строка меню

Команды, сгруппированные в меню по видам функций: «Файл», «Инструменты», «Справка».

4 Принтер

Список подключенных принтеров.

5 Имя узла

Отображение имени узла (имена узлов можно изменять). Дополнительные сведения см. в разделе *Строка меню* на стр. 42.

6 Вкладки параметров

Содержат параметры, которые можно установить или изменить.

Если на вкладке отображается значок , представленные на ней параметры не применяются к принтеру.

7 Область для отображения и изменения параметров

Отображение текущих параметров для выбранного элемента.

8 Обновить

Обновление отображаемых параметров с учетом последних данных.

9 Выход

Выход из окна **[Параметры подключения]** и возврат в главное окно Инструмента настройки принтера.

❗ Важная информация

Если нажать кнопку **[Выход]**, не нажимая кнопку **[Применить]**, изменения не будут применены к принтерам.

10 Применить

Применение параметров к принтеру.

Чтобы сохранить параметры в файле команд, выберите в раскрывающемся списке элемент **[Сохранить в файле команд]**. Сохраненный файл команд можно использовать в режиме запоминающего устройства для применения параметров к принтеру. Дополнительные сведения см. в разделе *Режим запоминающего устройства (только для QL-820NWB)* на стр. 86.

❗ Важная информация

При нажатии кнопки **[Применить]** к принтеру применяются параметры, установленные на всех вкладках.

Если на вкладке установлен флажок **[Отключить эти параметры]**, параметры этой вкладки не применяются.

Строка меню

Ниже описаны элементы меню в диалоговом окне параметров.

- **Применить параметры к принтеру**

Применение параметров к принтеру.

- **Сохранить параметры в файле команд**

Сохранение установленных параметров в файле команд. Файл имеет расширение BIN.

Сохраненный файл команд можно использовать в режиме запоминающего устройства для применения параметров к принтеру. Дополнительные сведения см. в разделе *Режим запоминающего устройства (только для QL-820NWB)* на стр. 86.



Примечание

Если на вкладке установлен флажок **[Отключить эти параметры]**, параметры этой вкладки не сохраняются.



Важная информация

- В файле команд не сохраняются следующие данные:
 - имя узла;
 - IP-адрес, маска подсети и шлюз по умолчанию (если для IP-адреса установлено значение **[STATIC]**).
 - Сохраненные команды параметров подключения позволяют только применить параметры к принтеру. Параметры из файла команд применяются к принтеру в режиме запоминающего устройства.
 - Сохраненные файлы команд содержат ключи аутентификации и пароли. Примите необходимые меры для защиты этих данных: храните файлы в недоступном для других пользователей месте.
 - Не отправляйте файл команд на принтер другой модели.
-

- **Импорт**

- **Импортировать из текущих параметров беспроводного подключения компьютера**

Импорт параметров с компьютера.



Примечание

- Для импорта параметров беспроводного подключения компьютера необходимы права администратора.
 - Можно импортировать только личные параметры аутентификации (открытая система, общий ключ и WPA/WPA2-PSK). Корпоративные параметры аутентификации (например, LEAP и EAP-FAST), а также параметры WPA2-PSK (TKIP) и WPA-PSK (AES) не импортируются.
 - Если ваш компьютер подключен к нескольким беспроводным сетям, будут импортированы параметры той из них, которая обнаружится первой (только личные параметры).
 - Импортируются только параметры из раздела **[Параметры беспроводной сети]** на вкладке **[Беспроводная сеть]**: режим связи, SSID, способ аутентификации, режим шифрования и ключ аутентификации.
-

■ **Выбрать профиль для импорта**

Импорт экспортированного файла и применение параметров к принтеру.

Нажмите кнопку [**Обзор**] и выберите файл для импорта. Параметры из выбранного файла появляются в области для отображения и изменения параметров.



Примечание

- Можно импортировать все параметры, например параметры беспроводной сети и TCP/IP, кроме имен узлов.
- Можно импортировать только профили, совместимые с выбранным принтером.
- Если в импортированном профиле для IP-адреса установлено значение [**STATIC**], его можно изменить, чтобы избежать совпадения с IP-адресом другого настроенного принтера в сети.

• **Экспорт**

Сохранение текущих параметров в файле.

Если на вкладке установлен флажок [**Отключить эти параметры**], параметры этой вкладки не сохраняются.



Важная информация

Экспортируемые файлы не шифруются.

• **Автоматически перезапускать принтер после применения новых параметров**

Если установлен этот флажок, принтер автоматически перезапускается после применения параметров подключения.

Если флажок снят, принтер необходимо перезапускать вручную.



Примечание

При настройке нескольких принтеров изменение параметров можно ускорить, сняв этот флажок. В этом случае перед настройкой первого принтера рекомендуется установить этот флажок. Так вы сможете убедиться в том, что все параметры установлены правильно.

• **Автоматическое обнаружение подключенного принтера и получение текущих параметров**

Если установлен этот флажок, подключенный к компьютеру принтер автоматически обнаруживается и его параметры отображаются в области [**Текущее состояние**].



Примечание

Если модель подключенного принтера отличается от той, которая указана в раскрывающемся списке [**Принтер**], на всех вкладках отображаются параметры подключенного принтера.

• **Изменить имя узла/имя Bluetooth-устройства**

Переименование узла.

• **Вернуть параметры подключения по умолчанию**

Возврат заводских настроек для параметров подключения.

• **Отобразить справку**

Отображение разделов справки.

Вкладка общего назначения

Ниже описаны элементы вкладки общего назначения в диалоговом окне параметров.

Параметры подключения

- **Сетевые параметры при вкл. питания**

Настройка режима подключения по Wi-Fi при включении принтера.

QL-810W: выберите пункт **[Вкл. по умолчанию]**, **[Выкл. по умолчанию]** или **[Сохранять текущее состояние]**.

QL-820NWB: выберите пункт **[Беспроводная сеть по умолчанию]**, **[Проводная сеть по умолчанию]** или **[Сохранять текущее состояние]**.

- **Выбранный интерфейс**

Варианты: **[Режим инфраструктуры или Ad hoc]**, **[Режим инфраструктуры и Wireless Direct]** и **[Wireless Direct]**.

- **Bluetooth при включении питания (только для QL-820NWB)**

Настройка режима подключения по Bluetooth при включении принтера.

Выберите пункт **[Вкл. по умолчанию]**, **[Выкл. по умолчанию]** или **[Сохранять текущее состояние]**.

IPv6

- **Использование IPv6**

Варианты: **[Вкл.]**, **[Выкл.]**.

- **Приоритет IPv6-адреса**

Предоставление приоритета IPv6-адресам.

Удалённое обновление (только для QL-820NWB)

Удалённое обновление — это функция принтера, обеспечивающая полуавтоматическое обновление настроек принтера через простое подключение к FTP-серверу, на котором сохранены файлы обновлений.

- **IP-адрес или FTP-сервер**

Ввод адреса FTP-сервера.

- **Порт**

Указание номера порта для доступа к FTP-серверу.

- **Пассивный режим**

Включение и выключение пассивного режима.

- **Имя пользователя**

Ввод имени пользователя, имеющего разрешение на вход на FTP-сервер.

- **Пароль**

Ввод пароля, связанного с введенным ранее именем пользователя.

- **Отобразить ключ и пароль на экране**

- **Путь**

Ввод пути к папке на FTP-сервере, из которой нужно загрузить файл обновления.

- **Имя файла с настройками**

Указание имени файла обновления на FTP-сервере.

Журнал (только для QL-820NWB)

- **Хранилище журналов**

Включение и выключение экспорта журнала обновления на FTP-сервер.

- **Путь хранилища журналов на FTP-сервере**

Ввод пути к папке на FTP-сервере, в которую будут экспортированы данные журнала.

Вкладки проводной (только для QL-820NWB) и беспроводной сетей

Ниже описаны элементы вкладок беспроводной (только для QL-820NWB) и проводной сетей в диалоговом окне параметров.

TCP/IP (проводн. и беспроводн.)

- **Способ загрузки**
Варианты: [AUTO], [BOOTP], [DHCP], [RARP] и [STATIC].
- **IP-адрес/Маска подсети/Шлюз**
Настройка соответствующих параметров сети.
Их можно ввести, только если для IP-адреса установлено значение [STATIC].
- **Способ DNS-сервера**
Варианты: [AUTO] или [STATIC].
- **IP-адрес первичного DNS-сервера/IP-адрес вторичного DNS-сервера**
Эти значения можно ввести, только если для DNS-сервера установлено значение [STATIC].

IPv6

- **Статичный IPv6-адрес**
Установка постоянного IPv6-адреса.
- **Включить этот адрес**
Включение установленного статичного IPv6-адреса.
- **IPv6-адрес первичного DNS-сервера/IPv6-адрес вторичного DNS-сервера**
Установка IPv6-адресов DNS-серверов.
- **Список IPv6-адресов**
Отображение списка IPv6-адресов.

Параметры беспроводной сети

- **Режим связи**
Варианты: [Инфраструктура], [Ad hoc].
- **SSID (сетевое имя)**
При нажатии кнопки [Поиск] список имен SSID отображается в отдельном диалоговом окне.
- **Канал**
Отображение списка доступных каналов.



Примечание

Этот параметр действует только в режиме Ad hoc.

- **Способ проверки подлинности/Режим шифрования**
Список поддерживаемых режимов шифрования для способов аутентификации приведен в разделе *Режимы связи, способы проверки подлинности и режимы шифрования* на стр. 47.
- **WEP-ключ**
Значение можно ввести, только если выбран режим шифрования WEP.
- **Парольная фраза**
Значение можно ввести, только если выбран способ аутентификации WPA/WPA2-PSK.

- **Идентификатор пользователя/Пароль**

Значения можно ввести, только если выбран способ аутентификации LEAP, EAP-FAST, PEAP, EAP-TTLS или EAP-TLS. Кроме того, если используется способ EAP-TLS, можно не устанавливать пароль, но нужно добавить сертификат клиента. Для этого подключитесь к принтеру через веб-браузер и укажите нужный сертификат. Дополнительные сведения об использовании веб-браузера см. в разделе *Веб-интерфейс управления* на стр. 156.

- **Отобразить ключ и пароль на экране**

Если установлен этот флажок, ключи и пароли отображаются в виде простого (незашифрованного) текста.

Режимы связи, способы проверки подлинности и режимы шифрования

- Если для параметра **[Режим связи]** выбрано значение **[Ad hoc]**

Способ проверки подлинности	Режим шифрования
Открытая система	Нет/WEP

- Если для параметра **[Режим связи]** выбрано значение **[Инфраструктура]**

Способ проверки подлинности	Режим шифрования
Открытая система	Нет/WEP
Общий ключ	WEP
WPA/WPA2-PSK	TKIP+AES / AES
LEAP	CKIP
EAP-FAST/NONE	TKIP+AES / AES
EAP-FAST/MS-CHAPv2	TKIP+AES / AES
EAP-FAST/GTC	TKIP+AES / AES
PEAP/MS-CHAPv2	TKIP+AES / AES
PEAP/GTC	TKIP+AES / AES
EAP-TTLS/CHAP	TKIP+AES / AES
EAP-TTLS/MS-CHAP	TKIP+AES / AES
EAP-TTLS/MS-CHAPv2	TKIP+AES / AES
EAP-TTLS/PAP	TKIP+AES / AES
EAP-TLS	TKIP+AES / AES

❗ Важная информация

Для более высокого уровня безопасности при настройке параметров соблюдайте приведенные ниже инструкции.

При использовании способа аутентификации EAP-FAST, PEAP, EAP-TTLS или EAP-TLS сертификат нельзя указывать в Инструменте настройки принтера. После настройки принтера для подключения к сети войдите на принтер через веб-браузер и укажите сертификат.

Дополнительные сведения об использовании веб-браузера см. в разделе *Веб-интерфейс управления* на стр. 156.

Вкладка Wireless Direct

Ниже описаны элементы вкладки Wireless Direct в диалоговом окне параметров.

Параметры Wireless Direct

- **Создание сетевого ключа и SSID**

Варианты: [AUTO], [STATIC].

- **SSID (сетевое имя)/Сетевой ключ**

Указание идентификатора SSID (не более 25 символов ASCII) и сетевого ключа (не более 63 символов) для использования в режиме Wireless Direct.



Примечание

По умолчанию используются указанные ниже заводские настройки SSID и пароля.

SSID: DIRECT-*****_QL-810W или DIRECT-*****_QL-820NWB, где ***** — это последние пять цифр серийного номера устройства.

(Наклейка с серийным номером находится в отсеке для рулона DK принтера.)

Пароль: 810***** или 820*****, где ***** — это последние пять цифр серийного номера устройства.

- **Канал**

Указание канала для использования в режиме Wireless Direct.

Вкладка Bluetooth (только для QL-820NWB)

Ниже описаны элементы вкладки Bluetooth в диалоговом окне параметров.

Параметры Bluetooth

- **Видимый другим устройствам**

Возможность обнаружения принтера другими устройствами Bluetooth.

Доступные варианты: [Обнаруживаемый], [Необнаруживаемый]

- **Изменить PIN-код**

Если установлен этот флажок, вы можете изменить PIN-код.

- **ПИН-код**

Установка PIN-кода, который будет использоваться при сопряжении с устройствами, совместимыми с Bluetooth 2.0 или более ранней версии.

- **Отображать ПИН-код на экране**

Если установлен этот флажок, на компьютере по умолчанию отображается PIN-код.

- **Запрашивать параметры Secure Simple Pairing (SSP) во время сопряжения**

Если установлен этот флажок, то для сопряжения с устройствами, совместимыми с Bluetooth 2.1 или более поздней версии, можно использовать кнопки принтера.

Автоматический повтор подключения

- **Автоматическое повторное сопряжение**

Включение и отключение функции автоматического повторного сопряжения с подключенным ранее устройством Apple (iPad, iPhone или iPod touch).

Доступные варианты: [Вкл], [Выкл]

Применение измененных параметров к нескольким принтерам

- 1 Примените параметры к одному принтеру, затем отсоедините его от компьютера и подключите следующий.
- 2 Выберите новый подключенный принтер в раскрывающемся списке [Принтер].

Примечание

Если в диалоговом окне **Дополнительные параметры** установлен флажок [Автоматическое обнаружение подключенного принтера и получение текущих параметров], автоматически выбирается принтер, подключенный с помощью USB-кабеля. Дополнительные сведения см. в разделе *Параметры подключения для Windows* на стр. 40.

- 3 Нажмите кнопку [Применить].
Ко второму принтеру применяются те же параметры, что и к первому.

Примечание

Рекомендуется установить флажок [Автоматически перезапускать принтер после применения новых параметров] при настройке первого принтера, чтобы можно было сразу проверить возможность подключения к беспроводной точке доступа или маршрутизатору с использованием новых параметров. Дополнительные сведения см. в разделе *Параметры подключения для Windows* на стр. 40.

- 4 Повторите действия 1–3 для каждого принтера, параметры которого нужно изменить.

Важная информация

Если для IP-адреса выбрано значение [STATIC], следующему принтеру присваивается тот же IP-адрес, что и первому. При необходимости установите другой IP-адрес.

Примечание

Чтобы сохранить текущие параметры в файле, в меню [Файл] выберите команду [Экспорт].

Чтобы применить эти параметры к другому принтеру, в меню [Файл] выберите команду [Импорт], а затем выберите файл с экспортированными параметрами. Дополнительные сведения см. в разделе *Параметры подключения для Windows* на стр. 40.

Параметры устройства для Windows

В окне [Параметры устройства] Инструмента настройки принтера можно задать или изменить параметры принтера, подключенного к компьютеру с помощью USB-кабеля или по Bluetooth. Настроенные параметры устройства можно применить сразу к нескольким принтерам.

При печати с помощью компьютерного приложения можно задать различные параметры в драйвере принтера, но гораздо больше параметров доступно в диалоговом окне [Параметры устройства] Инструмента настройки принтера.

При открытии окна [Параметры устройства] отображаются текущие параметры принтера. Если не удастся получить текущие параметры, отображаются предыдущие. Если получить текущие параметры не удалось, а предыдущие не задавались, отображаются заводские настройки устройства.

4

Диалоговое окно параметров

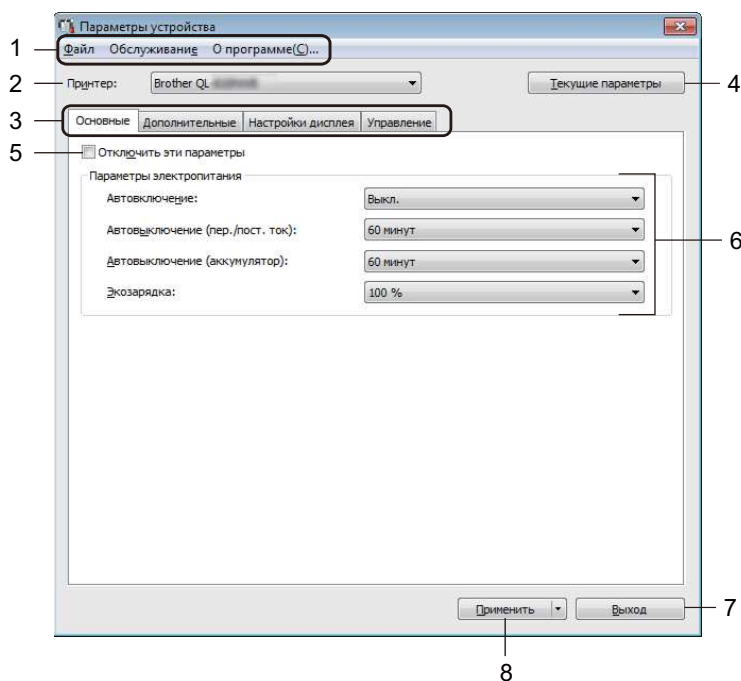

1 Строка меню

Список всех команд, распределенных между отдельными меню.

2 Принтер

Выбор принтера, который нужно настроить.

Если подключен только один принтер, выбирать ничего не нужно.

3 Вкладки параметров

Содержат параметры, которые можно установить или изменить.



Примечание

Если на вкладке отображается значок , параметры на ней невозможно установить или изменить. Параметры на этой вкладке не применяются к принтеру даже после нажатия кнопки **[Применить]**. Они также не сохраняются и не экспортируются при выполнении команд **[Сохранение в файле команд]** и **[Экспорт]**.

4 Текущие параметры

Получение текущих параметров подключенного принтера и отображение их в диалоговом окне.

Параметры на вкладках со значком  также будут получены.

5 Отключить эти параметры

Если установлен этот флажок, на вкладке отображается значок , а параметры на ней нельзя установить или изменить.

Параметры на вкладке со значком  не применяются к принтеру даже после нажатия кнопки **[Применить]**. Они также не сохраняются и не экспортируются при выполнении команд **[Сохранение в файле команд]** и **[Экспорт]**.

6 Параметры

Отображение текущих параметров.

7 Выход

Выход из окна **[Параметры устройства]** и возврат в главное окно Инструмента настройки принтера.

8 Применить

Применение параметров к принтеру.

Чтобы сохранить параметры в файле команд, выберите в раскрывающемся списке элемент **[Сохранение в файле команд]**.

Сохраненный файл команд можно использовать в режиме запоминающего устройства для применения параметров к принтеру. Дополнительные сведения см. в разделе *Режим запоминающего устройства (только для QL-820NWB)* на стр. 86.

Строка меню

Ниже описаны элементы меню в диалоговом окне параметров.

- **Применить параметры к принтеру**

Применение параметров к принтеру.

Выполняется то же действие, что и при нажатии кнопки **[Применить]**.

- **Проверка настроек**

Отображение текущих параметров.

- **Сохранить параметры в файле команд**

Сохранение установленных параметров в файле команд.

Выполняется то же действие, что и при выборе команды **[Сохранение в файле команд]** в раскрывающемся списке **[Применить]**.

- **Импорт**

Импорт экспортированного файла.

- **Экспорт**

Сохранение текущих параметров в файле.

- **Печать параметров устройства...**

Печать отчета, в котором указываются версия микропрограммы и сведения о параметрах устройства.

QL-810W

Для печати этого отчета можно также нажать кнопку обрезки (>✂). Дополнительные сведения см. в разделе *Проверка параметров принтера для печати наклеек* на стр. 84.

QL-820NWB

Для печати этого отчета можно также использовать меню ЖК-дисплея. Дополнительные сведения см. в разделе *Параметры ЖК-дисплея* на стр. 12.



Примечание

При печати этого отчета используйте рулон ДК шириной 62 мм.

- **Возврат заводских настроек**

Восстановление заводских настроек для всех параметров принтера.

- **Сбросить только параметры устройства**

Удаление пользовательских настроек, хранящихся на принтере.

- **Удаление шаблона и базы данных**

Удаление шаблонов и баз данных, хранящихся на принтере.

- **Дополнительные параметры**

Если установлен флажок **[Не показывать сообщение об ошибке, если текущие параметры не удается получить при запуске]**, в следующий раз сообщение отображаться не будет.

Вкладка основных параметров

Ниже описаны элементы вкладки основных параметров в диалоговом окне параметров.

- **Автовключение**

Настройка автоматического включения принтера при подключении шнура питания к электрической розетке переменного тока.

Доступные варианты: **[Выкл.]**, **[Вкл.]**

- **Автовыключение (пер./пост. ток)**

Настройка времени ожидания перед автоматическим выключением принтера при питании от электрической розетки.

Доступные варианты: **[Нет]**, **[10/20/30/40/50/60 минут]**

- **Автовыключение (аккумулятор)**

Настройка времени ожидания перед автоматическим выключением принтера при питании от литиево-ионного аккумулятора.

Доступные варианты: **[Нет]**, **[10/20/30/40/50/60 минут]**



Примечание

Параметр **Автовыключение** отключен при подключении по беспроводной сети, проводной сети (только для QL-820NWB) или Bluetooth (только для QL-820NWB).

- **Экозарядка**

Настройка переключения в режим экозарядки. Величина зарядки [80 %] позволит продлить срок службы аккумулятора.

Доступные варианты: **[100 %]**, **[80 %]**



Примечание

Чтобы аккумулятор прослужил дольше, выберите значение **[80 %]**. При **[80 %]** вы сможете напечатать меньше страниц без подзарядки, но продлите срок службы аккумулятора.

Вкладка дополнительных параметров

Ниже описаны элементы вкладки дополнительных параметров в диалоговом окне параметров.

- **Плотность печати для черного**

Настройка плотности печати для черного цвета.

Доступные варианты: [+6/+5/+4/+3/+2/+1/0/-1/-2/-3/-4/-5/-6]

- **Плотность печати для красного**

Настройка плотности печати для красного цвета.

Доступные варианты: [+6/+5/+4/+3/+2/+1/0/-1/-2/-3/-4/-5/-6]

- **Данные после печати**

Настройка функции удаления данных после печати.

Доступные варианты: [Сохранить данные печати], [Удалить все данные печати]

- **Печать информационного отчета**

Выбор сведений, включаемых в информационный отчет о принтере.

Доступные варианты: [Все], [Журнал использования], [Параметры принтера], [Переданные на принтер данные]

- **Автоматическая обрезка**

Настройка способа обрезки при печати нескольких наклеек.

Доступные варианты: [Выкл.], [Обрезка каждой наклейки], [Обрезка в конце] (обрезка выполняется только после завершения печати).

- **Серийная печать**

Доступные варианты: [Продолжить с последнего] (печать серии с последнего напечатанного номера), [С начала] (печать серии с номера по умолчанию при каждой операции печати).

Вкладка дисплея (только для QL-820NWB)

Ниже описаны элементы вкладки дисплея в диалоговом окне параметров.

- **Настройка времени**

Настройка даты и времени.

При нажатии кнопки [Текущие дата и время] время и дата синхронизируются с компьютером.

- **Яркость дисплея**

Настройка яркости экрана. Чем выше значение, тем ярче изображение.

Доступные варианты: [+2/+1/0/-1/-2]

- **Подсветка**

Включение и выключение подсветки.

Доступные варианты: [Вкл.], [Выкл.]

- **Время до отключения подсветки**

Установка периода времени, по прошествии которого подсветка выключается, если принтер не используется.

Доступные варианты: [Выкл.] (никогда не выключается), [5/10/20/30/60 с]

- **Режим шаблонов**

Включение и выключение режима P-touch Template для принтера.

В режиме P-touch Template можно просто вводить текст или печатать наклейки с использованием ранее настроенных шаблонов.

Доступные варианты: [Вкл.], [Выкл.]

- **Предустановленный шаблон**

Отображение или скрытие предустановленных шаблонов при использовании других шаблонов.

Доступные варианты: [Показать], [Скрыть]

- **Подтверждать печать**

Включение или отключение отображения сообщения для подтверждения количества копий перед печатью.

Доступные варианты: [Вкл.], [Выкл.]

- **Количество отпечатков по умолчанию**

Указание значения по умолчанию для количества отпечатков.

Диапазон значений: [1–999]

Вкладка управления

Ниже описаны элементы вкладки управления в диалоговом окне параметров.



Важная информация

Для отображения этих вкладок необходимы права администратора на компьютере или принтере. Проверить права администратора для принтера можно на вкладке **[Свойства принтера]** — **[Безопасность]**.

• Командный режим

Выбор типа режима команд.

Доступные варианты: **[Растр]**, **[ESC/P]**, **[P-touch Template]**

• Режим «в самолете»

Отключение интерфейсов Bluetooth и Wi-Fi. Эта функция применяется при использовании принтера в месте, где передача сигналов запрещена. Происходит следующее:

QL-810W: нажатие и удержание кнопок Wi-Fi (📶) и WPS не срабатывает.

QL-820NWB: с ЖК-дисплея исчезают меню **[WLAN]** (Беспроводная сеть) и **[Bluetooth]**.

Доступные варианты: **[Выкл.]**, **[Вкл.]**

• Настройки блокировки (только для QL-820NWB)

Блокирование параметров меню, чтобы их нельзя было изменить.

С помощью кнопки **[Выбор элементов...]** можно отметить блокируемые параметры.

• Пароль администратора (только для QL-820NWB)

Использование пароля для настройки режима администратора. Укажите 4-значный пароль, который нужно будет вводить для изменения параметров меню.

Доступные варианты: **[Выкл.]**, **[Вкл.]**

• Единицы измерения (только для QL-820NWB)

Указание единиц измерения по умолчанию.

Доступные варианты: **[дюйм]**, **[мм]**

• Язык (только для QL-820NWB)

Выбор языка для ЖК-дисплея.

• Формат даты (только для QL-820NWB)

Выбор формата даты для часов.

• Формат времени (только для QL-820NWB)

Выбор формата времени для часов.

Применение измененных параметров к нескольким принтерам для печати наклеек

- 1 Примените параметры к одному принтеру, затем отсоедините его от компьютера и подключите следующий.
- 2 Выберите новый подключенный принтер в раскрывающемся списке **[Принтер]**.
- 3 Нажмите кнопку **[Применить]**. Ко второму принтеру применяются те же параметры, что и к первому.
- 4 Повторите действия 1–3 для каждого принтера, параметры которого нужно изменить.



Примечание

Чтобы сохранить текущие параметры в файле, в меню **[Файл]** выберите команду **[Экспорт]**.

Чтобы применить эти параметры к другому принтеру, в меню **[Файл]** выберите команду **[Импорт]** и укажите файл с экспортированными параметрами. Дополнительные сведения см. в разделе *Параметры устройства для Windows* на стр. 51.

Параметры P-touch Template для Windows

В режиме P-touch Template можно вставлять данные в текстовые объекты и объекты штрихкода из загруженных шаблонов, используя сканер штрихкодов или другое устройство, подключенное к принтеру.

Доступные варианты исполнения и расходные материалы зависят от страны.

Задать или изменить функции P-touch Template можно в окне [Параметры P-touch Template] Инструмента настройки принтера.



Примечание

- Режим P-touch Template также совместим с другими устройствами ввода, такими как весы, установка для испытаний, контроллер или программируемое логическое устройство.
- Дополнительные сведения о P-touch Template см. в доступном только на английском языке документе «*P-touch Template Manual/Raster Command Reference*» (*Руководство по использованию P-touch Template/Справочник по растровым командам*), который можно загрузить на сайте поддержки Brother support по адресу support.brother.com
[Выберите страну или регион] – [Руководства] – [Выберите устройство].
- При печати с использованием P-touch Template некоторые символы красного и черного цвета могут выглядеть не так, как при печати с использованием компьютера. Дополнительная информация приведена в доступном только на английском языке документе «*P-touch Template Manual/Raster Command Reference*» (*Руководство по использованию P-touch Template/Справочник по растровым командам*), который можно загрузить на сайте поддержки Brother support по адресу support.brother.com

Диалоговое окно параметров P-touch Template

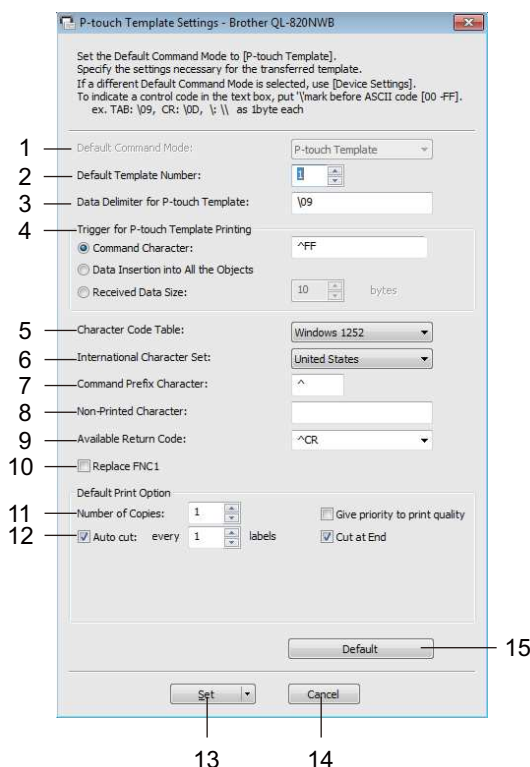

1 Default Command Mode (Режим команд по умолчанию)

Установка режима P-touch Template в качестве режима по умолчанию.
Сведения об изменении режима см в разделе *Вкладка управления* на стр. 57.

2 Default Template Number (Номер шаблона по умолчанию)

Установка номера шаблона, который будет выбран по умолчанию при включении принтера.
Если передавать шаблон на принтер не нужно, не указывайте его номер.

3 Data Delimiter for P-touch Template (Разделитель данных для P-touch Template)

Отображение символа, обозначающего границы между группами данных в файле. Можно указать от 1 до 20 символов.

4 Trigger for P-touch Template Printing (Запуск печати в P-touch Template)

Выбор сигнала для запуска печати из нескольких вариантов.

[Command Character] (Командный символ). Печать начинается при получении указанного здесь командного символа.

[Data Insertion into All the Objects] (Вставка данных во все объекты). Печать начинается при получении разделителя для последнего объекта.

[Received Data Size] (Размер полученных данных). Печать начинается при получении указанного здесь количества символов. Разделители не учитываются.

5 Character Code Table (Таблица кодов символов)

Выбор одного из трех указанных ниже наборов кодов символов.

Доступные варианты: **[Windows 1252]**, **[Windows 1250 Eastern Europe]** (Windows 1250, Восточная Европа), **[Brother standard]** (Brother, стандартный)

6 International Character Set (Международный набор символов)

Отображение наборов символов для разных стран.

Доступные варианты: [United States] (США), [France] (Франция), [Germany] (Германия), [Britain] (Великобритания), [Denmark] (Дания), [Sweden] (Швеция), [Italy] (Италия), [Spain] (Испания), [Japan] (Япония), [Norway] (Норвегия), [Denmark II] (Дания II), [Spain II] (Испания II), [Latin America] (Латинская Америка), [Korea] (Корея), [Legal] (Стандарт)

В зависимости от выбранной в этом списке страны переключаются следующие 12 кодов:

23h 24h 40h 5Bh 5Ch 5Dh 5Eh 60h 7Bh 7Ch 7Dh 7Eh

Информация о переключаемых символах приведена в доступном только на английском языке документе «*P-touch Template Manual/Raster Command Reference*» (*Руководство по использованию P-touch Template/Справочник по растровым командам*), который можно загрузить на сайте поддержки Brother support по адресу support.brother.com

7 Command Prefix Character (Символ префикса команды)

Указание кода символа префикса, обозначающего команды, которые используются в режиме P-touch Template.

8 Non-Printed Character (Непечатаемый символ)

Указанные здесь символы не печатаются при получении данных. Можно указать от 1 до 20 символов.

9 Available Return Code (Доступный код возврата)

Код перевода строки, указывающий, что следующие данные нужно перенести на другую строку в текстовом объекте. Можно выбрать один из указанных ниже кодов перевода строки или указать от 1 до 20 символов в качестве этого кода.

Доступные варианты: [^CR], [\0D\0A], [\0A], [\0D]

10 Replace FNC1 (Замена FNC1)

См. руководство «*P-touch Template Manual*» (*Руководство по использованию P-touch Template*).

11 Number of Copies (Количество копий)

Установка количества копий. Можно указать число от 1 до 99.

12 Cut option (Параметры обрезки)

Установка автоматической обрезки наклеек и указание количества наклеек, после печати которых она выполняется. Можно указать число от 1 до 99.

Можно также выбрать другие параметры обрезки.

13 Set (Установить)

Применение параметров к принтеру.

Чтобы сохранить параметры в файле команд, выберите в раскрывающемся списке элемент [Save in Command File] (Сохранить в файле команд). Сохраненный файл команд можно использовать в режиме запоминающего устройства для применения параметров к принтеру.

Дополнительные сведения см. в разделе *Режим запоминающего устройства (только для QL-820NWB)* на стр. 86.

14 Cancel (Отмена)

Отмена настроек и закрытие диалогового окна. Значения параметров не изменяются.

15 Default (По умолчанию)

Восстановление заводских настроек.

Программа Printer Setting Tool для Mac

С помощью программы Printer Setting Tool (Инструмент настройки принтера) можно настроить параметры подключения и принтера с компьютера Mac. Настроенные параметры устройства можно применить сразу к нескольким принтерам.



Примечание

Программа Printer Setting Tool (Инструмент настройки принтера) устанавливается автоматически при первоначальной установке драйвера принтера. Дополнительные сведения см. в разделе *Установка программного обеспечения и драйверов принтера на компьютере* на стр. 22.

4



Важная информация

Программа Printer Setting Tool (Инструмент настройки принтера) предоставляется только для совместимых принтеров Brother.

Подготовка к использованию Printer Setting Tool

- Убедитесь в том, что адаптер переменного тока подключен к принтеру и электрической розетке или в принтер установлен полностью заряженный аккумулятор.
- Убедитесь в том, что драйвер принтера установлен и печать возможна.
- Подключите принтер к компьютеру с помощью USB-кабеля. С помощью этого инструмента нельзя настроить параметры по Wi-Fi.

Использование программы Printer Setting Tool для Mac

- 1 Подключите к компьютеру принтер, который нужно настроить.
- 2 Последовательно выберите элементы **[Macintosh HD]** — **[Программы]** — **[Brother]** — **[Printer Setting Tool]** (Инструмент настройки принтера) — **[Printer Setting Tool.app]**. Откроется окно **[Printer Setting Tool]** (Инструмент настройки принтера).
- 3 Проверьте, появился ли настраиваемый принтер в поле **[Printer]** (Принтер). Если там указан другой принтер, выберите нужный во всплывающем списке.



Примечание

Если подключен только один принтер, выбирать ничего не нужно.

- 4 Выберите вкладку параметров и задайте или измените их значения.
- 5 На вкладке параметров нажмите кнопку **[Apply Settings to the Printer]** (Применить параметры к принтеру), чтобы применить параметры к принтеру.
- 6 Нажмите кнопку **[Exit]** (Выход), чтобы завершить настройку параметров.



Важная информация

Настраивайте принтер с помощью программы Printer Setting Tool (Инструмент настройки принтера), только когда он находится в состоянии ожидания следующего задания печати. Если вы попытаетесь сделать это во время печати, может произойти сбой в работе принтера.

Диалоговое окно параметров

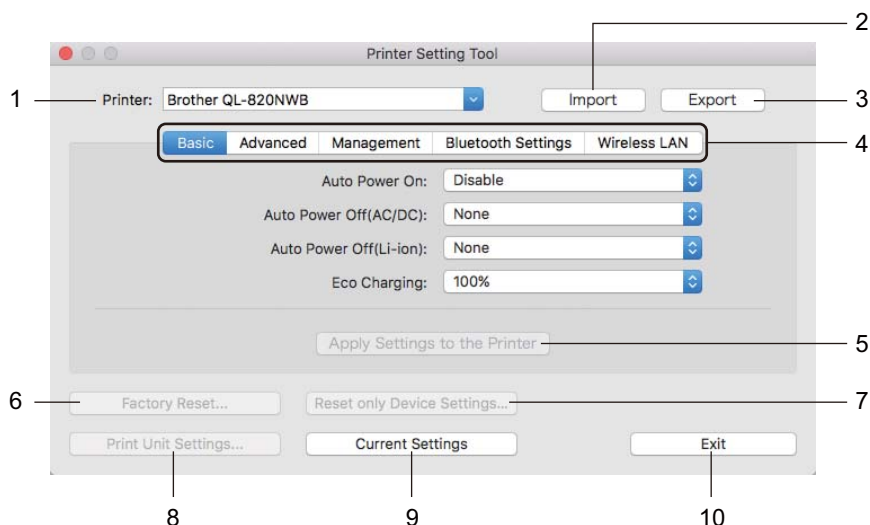

1 **Printer (Принтер)**

Список подключенных принтеров.

2 **Import (Импорт)**

Импорт параметров из файла.

3 **Export (Экспорт)**

Сохранение текущих параметров в файле.

4 **Вкладки параметров**

Содержат параметры, которые можно установить или изменить.

5 **Apply Settings to the Printer (Применить параметры к принтеру)**

Применение параметров к принтеру.

6 **Factory Reset (Возврат заводских настроек)**

Восстановление заводских настроек для параметров принтера.

7 **Reset only Device Settings... (Сбросить только параметры устройства...)**

Восстановление заводских настроек для всех параметров устройства.

8 **Print Unit Settings (Печать параметров устройства)**

Печать отчета, в котором указываются версия микропрограммы и сведения о параметрах устройства.

QL-810W

Для печати этого отчета можно также нажать кнопку обрезки (>✂). Дополнительные сведения см. в разделе *Проверка параметров принтера для печати наклеек* на стр. 84.

QL-820NWB

Для печати этого отчета можно также использовать меню ЖК-дисплея. Дополнительные сведения см. в разделе *Параметры ЖК-дисплея* на стр. 12.



Примечание

При печати этого отчета используйте рулон ДК шириной 62 мм.

9 Current Settings (Текущие параметры)

Получение текущих параметров подключенного принтера и отображение их в диалоговом окне.

10 Exit (Выход)

Выход из программы Printer Setting Tool (Инструмент настройки принтера).

Вкладка Basic (Основные)

Ниже описаны элементы вкладки Basic (Основные) в диалоговом окне параметров.

- **Auto Power On (Автовключение)**

Настройка автоматического включения принтера при подключении шнура питания к электрической розетке переменного тока.

Доступные варианты: **[Off]** (Выкл.), **[On]** (Вкл.)

- **Auto Power Off (AC/DC) (Автовывключение (пер./пост. ток))**

Настройка времени ожидания перед автоматическим выключением принтера при питании от электрической розетки.

Доступные варианты: **[None]** (Нет), **[10/20/30/40/50/60 Minutes]** (10/20/30/40/50/60 минут)

- **Auto Power Off (Li-ion) (Автовывключение (аккумулятор))**

Настройка времени ожидания перед автоматическим выключением принтера при питании от литиево-ионного аккумулятора.

Доступные варианты: **[None]** (Нет), **[10/20/30/40/50/60 Minutes]** (10/20/30/40/50/60 минут)



Примечание

Параметр **Auto Power Off** (Автовывключение) выключен при подключении по беспроводной сети, проводной сети (только для QL-820NWB) или Bluetooth (только для QL-820NWB).

- **Eco Charging (Экозарядка)**

Настройка переключения в режим экозарядки. Величина зарядки **[80%]** позволит продлить срок службы аккумулятора.

Доступные варианты: **[100%]**, **[80%]**



Примечание

Чтобы аккумулятор прослужил дольше, выберите значение **[80%]**. При **[80%]** вы сможете напечатать меньше страниц без подзарядки, но продлите срок службы аккумулятора.

Вкладка Advanced (Дополнительные)

Ниже описаны элементы вкладки Advanced (Дополнительные) в диалоговом окне параметров.

- **Print Density (Black) (Плотность печати для черного)**

Настройка плотности печати для черного цвета.

Доступные варианты: [+6/+5/+4/+3/+2/+1/0/-1/-2/-3/-4/-5/-6]

- **Print Density (Red) (Плотность печати для красного)**

Настройка плотности печати для красного цвета.

Доступные варианты: [+6/+5/+4/+3/+2/+1/0/-1/-2/-3/-4/-5/-6]

- **Printer Information Report (Печать информационного отчета)**

Выбор сведений, включаемых в информационный отчет о принтере.

Доступные варианты: [All] (Все), [Usage Log] (Журнал использования), [Printer Settings] (Параметры принтера), [Printer Transfer Data] (Переданные на принтер данные)

- **Print Data after Printing (Данные после печати)**

Настройка функции удаления данных после печати.

Доступные варианты: [Keep Print Data] (Сохранить данные печати), [Erase All Print Data] (Удалить все данные печати)

Вкладка Management (Управление)

Ниже описаны элементы вкладки Management (Управление) в диалоговом окне параметров.

- **Command Mode (Командный режим)**

Выбор типа режима команд.

Доступные варианты: [Raster] (Растр), [ESC/P], [P-touch Template]

- **Airplane Mode (Режим «в самолете»)**

При включении параметра (положение On) принтер переводится в режим Airplane Mode (В самолете). Происходит следующее:

QL-810W: нажатие и удержание кнопок Wi-Fi (📶) и WPS не срабатывает.

QL-820NWB: с ЖК-дисплея исчезают меню [WLAN] (Беспроводная сеть) и [Bluetooth].

Доступные варианты: [Off] (Выкл), [On] (Вкл)

Вкладка Bluetooth Settings (Параметры Bluetooth) (только для QL-820NWB)

Ниже описаны элементы вкладки Bluetooth Settings (Параметры Bluetooth) в диалоговом окне параметров.

- **Bluetooth Device Name (Имя устройства Bluetooth)**
Отображение имени устройства Bluetooth.
- **Bluetooth Address (Bluetooth-адрес)**
Отображение полученного Bluetooth-адреса.
- **Visible to Other Devices (Видимый другим устройствам)**
Возможность обнаружения принтера другими устройствами Bluetooth.
Доступные варианты: **[Discoverable]** (Обнаруживаемый), **[Not Discoverable]** (Необнаруживаемый)
- **Auto re-pairing (Автоматическое повторное сопряжение)**
Включение и отключение функции автоматического повторного сопряжения с подключавшимся ранее устройством Apple (iPad, iPhone или iPod touch).
Доступные варианты: **[Enable]** (Вкл.), **[Disable]** (Выкл.)
- **Change PIN code (Изменить PIN-код)**
Если выбрано значение **[On]** (Вкл.), вы можете изменить PIN-код, совместимый с Bluetooth 2.1 или более ранней версии.
- **Request Secure Simple Pairing (SSP) settings during pairing (Запрашивать параметры Secure Simple Pairing (SSP) во время сопряжения)**
Если установлен этот флажок, то для сопряжения с устройствами, совместимыми с Bluetooth 2.1 или более поздней версии, можно использовать кнопки принтера.

Вкладка Wireless LAN (Беспроводная сеть)

Ниже описаны элементы вкладки Wireless LAN (Беспроводная сеть) в диалоговом окне параметров.

- **WirelessDirect**
Включение и выключение функции Wireless Direct.
- **SSID/Network Key Generation (Создание сетевого ключа и SSID)**
Варианты: **[AUTO]** (Автоматически) или **[STATIC]** (Статический).
- **SSID (Network Name) (SSID, сетевое имя)/Network Key (Сетевой ключ)**
Установка идентификатора SSID (от 3 до 25 символов ASCII) и сетевого ключа для использования в режиме Wireless Direct.
Значение можно ввести, только если для параметра **[SSID/Network Key Generation]** (Создание сетевого ключа и SSID) выбрано значение **[STATIC]** (Статический).
- **Display current settings (Отображение текущих параметров)**
Отображение текущих параметров Wireless Direct. Чтобы обновить отображаемые параметры, нажмите кнопку **[Current Settings]** (Текущие параметры).

Применение измененных параметров к нескольким принтерам для печати наклеек

- 1 Примените параметры к одному принтеру, затем отсоедините его от компьютера и подключите следующий.
- 2 Выберите новый подключенный принтер в раскрывающемся списке **[Printer]** (Принтер).
- 3 Нажмите кнопку **[Apply Settings to the Printer]** (Применить параметры к принтеру). Ко второму принтеру применяются те же параметры, что и к первому.
- 4 Повторите действия 1–3 для каждого принтера, параметры которого нужно изменить.



Примечание

Чтобы сохранить текущие параметры в файле, выберите команду **[Export]** (Экспорт).

Чтобы применить эти параметры к другому принтеру, выберите команду **[Import]** (Импорт) и укажите файл с экспортированными параметрами. Дополнительные сведения см. в разделе *Диалоговое окно параметров* на стр. 63.

Изменение параметров при печати с мобильного устройства

При использовании мобильного устройства перед началом печати можно изменить параметры с помощью приложения. Доступные для изменения параметры зависят от приложения.



Примечание

Перед подключением мобильного устройства можно подключить принтер к компьютеру и установить все нужные параметры с помощью Инструмента настройки принтера. Дополнительные сведения см. в разделе *Изменение параметров принтера для печати наклеек* на стр. 37.

Операции с шаблонами в P-touch Template

В режиме P-touch Template можно вставлять данные в текстовые объекты и объекты штрихкода из загруженных шаблонов, используя сканер штрихкодов или другое устройство, подключенное к принтеру.

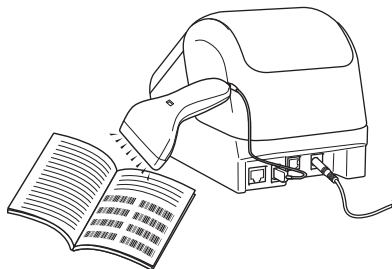

Основные операции

■ **Обычная печать шаблонов** (см. стр. 73)

Загрузите часто используемые шаблоны или изображения и просто отсканируйте штрихкод, чтобы выбрать, какой из шаблонов напечатать.

■ **Печать шаблонов с использованием дополнительных функций** (см. стр. 75)

Загрузите шаблон и отсканируйте штрихкод, чтобы напечатать его копию или вставить его в другой шаблон.

■ **Печать с поиском в базе данных** (см. стр. 78)

Загрузите базу данных, привязанную к шаблону, и отсканируйте штрихкод, чтобы найти запись, которую нужно вставить в шаблон и напечатать.

Дополнительные функции

■ **Последовательная нумерация (серийная печать)** (см. стр. 81)

Автоматическое увеличение числа в тексте или на штрихкоде при печати загруженных шаблонов.



Примечание

- Режим P-touch Template также совместим с другими устройствами ввода, такими как весы, установка для испытаний, контроллер или программируемое логическое устройство.
- Дополнительная информация приведена в документе «*P-touch Template Manual/Raster Command Reference*» (*Руководство по использованию P-touch Template/Справочник по растровым командам*). Его последнюю версию можно загрузить с сайта поддержки Brother support по адресу support.brother.com
[Выберите страну или регион] – [Руководства] – [Выберите устройство].
- При печати с использованием P-touch Template некоторые символы красного и черного цвета могут выглядеть не так, как при печати с использованием компьютера. Дополнительная информация приведена в руководстве «*Raster Command Reference*» (*Справочник по растровым командам*).
- Использование символов Согласованной на глобальном уровне системы классификации и маркировки химических веществ (GHS) строго регламентировано одной или несколькими директивами.
- Шаблоны GHS предоставлены в качестве образцов. Убедитесь в том, что все наклейки, создаваемые с использованием этих символов, соответствуют директивам.

Подготовка

Перед подключением сканера штрихкодов к принтеру настройте параметры сканера с помощью параметров P-touch Template (в Инструменте настройки принтера).

Настройка параметров с помощью инструмента настройки параметров P-touch Template

- 1 Подключите принтер к компьютеру с помощью USB-кабеля и включите принтер.
- 2 Запустите Инструмент настройки принтера.
 - **Windows Vista, Windows 7, Windows Server 2008, Windows Server 2008 R2**
В меню «Пуск» последовательно выберите [Все программы] – [Brother] – [Label & Mobile Printer] – [Printer Setting Tool] (Инструмент настройки принтера).
 - **Windows 8, Windows 8.1, Windows Server 2012, Windows Server 2012 R2**
На экране [Приложения] щелкните по значку [Printer Setting Tool] (Инструмент настройки принтера).
 - **Windows 10**
В меню «Пуск» последовательно выберите пункты [Brother] – [Label & Mobile Printer] – [Printer Setting Tool] (Инструмент настройки принтера).
- 3 Щелкните по элементу [Параметры P-touch Template].
- 4 Выберите нужный параметр и нажмите кнопку [Set] (Настроить).

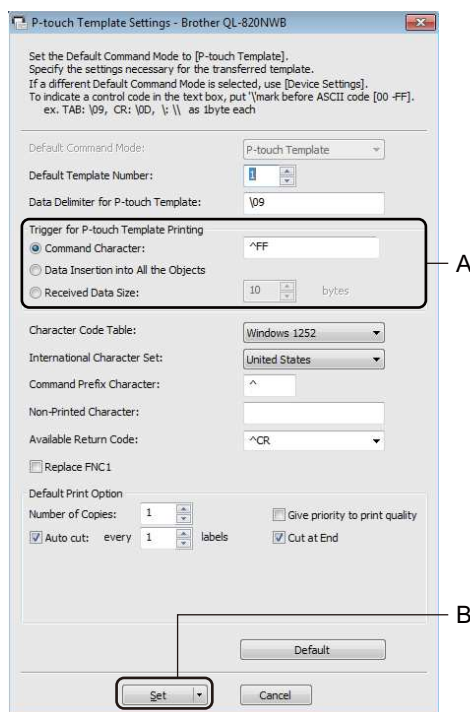



Примечание

- По умолчанию печать начинается после сканирования штрихкода с кодом «^FF» с помощью сканера (эту настройку можно изменить в блоке А на предыдущем изображении). Если выбран параметр [**Received Data Size**] (Размер полученных данных) и задано число байтов, то шаблон будет автоматически печататься после сканирования указанного числа байтов.
 - Так как при печати с компьютера происходит возврат к растровому режиму, нужно снова выбрать в настройках режим шаблонов.
 - Если выключить и снова включить принтер, он начнет работу в режиме шаблонов.
-

Подключение сканера штрихкодов (только для QL-820NWB)

Рекомендуется использовать надежные высококачественные сканеры штрихкодов и проверять их характеристики при выборе модели.

■ Способы подключения сканера штрихкодов

Выбирайте модели с интерфейсом USB или Bluetooth.

■ Рекомендуемые критерии выбора сканера штрихкодов

- При использовании интерфейса USB-хоста: модели класса HID, распознаваемые как клавиатура.
- При использовании интерфейса Bluetooth: Bluetooth 2.1 + модели EDR (класса 1) с поддержкой профилей SPP или OPP.



Примечание

- Для использования режима P-touch Template нужно сначала загрузить шаблоны с компьютера на принтер с помощью P-touch Transfer Manager. Дополнительные сведения см. в разделе *Использование P-touch Transfer Manager и P-touch Library (только для Windows)* на стр. 119.
- Сканер штрихкодов должен быть настроен на использование английской раскладки клавиатуры. Начинающим пользователям рекомендуется использовать сканер штрихкодов, настроенный на сканирование данных без символов префикса и суффикса. Опытные пользователи могут сканировать символы префикса и суффикса и использовать их в качестве команд принтеру для создания собственных шаблонов.
- Дополнительные сведения об использовании и программировании конкретных моделей сканеров штрихкодов уточняйте у их производителей.

Обычная печать шаблонов

Загрузите часто используемые шаблоны или изображения и просто отсканируйте штрихкод, чтобы выбрать, какой из шаблонов напечатать.

Пример.



Примечание

- Дополнительные сведения о штрихкодах, которые можно сканировать с использованием различных настроек, см. в разделе *Список штрихкодов для функции P-touch Template* на стр. 192.
- Сгруппированные объекты будут преобразованы и отправлены как изображение.

- 1 С помощью P-touch Transfer Manager передайте шаблон (макет наклейки) из P-touch Editor на принтер. Дополнительные сведения см. в разделе *Использование P-touch Transfer Manager и P-touch Library (только для Windows)* на стр. 119.

Примечание

Текстовый объект в макете наклейки можно преобразовать в изображение. После этого текст нельзя будет изменить. Это полезно, если нужно защитить часто используемые шаблоны от случайного изменения.

В окне макета P-touch Editor щелкните правой кнопкой мыши по текстовому объекту и выберите пункт **[Свойства]**. Откройте вкладку **[Дополнительно]** и установите флажок **[Запретить редактирование]**.

Если такой вкладки нет, в меню **[Инструменты]** выберите **[Параметры]**, откройте вкладку **[Общие]**, затем в разделе **[Другие]** установите флажок **[Отображать вкладку «Дополнительно» в свойствах объектов]**.

Сняв этот флажок, можно снова преобразовать изображение в редактируемый текст.

- 2 Чтобы передать данные в папку **[Конфигурации]** в P-touch Transfer Manager, выберите папку с данными для передачи.

Примечание

- Когда шаблон передается в папку **[Конфигурации]** в P-touch Transfer Manager, ему автоматически присваивается номер, определяемый параметром **[Присвоение номеров]**.
- Для параметра **[Присвоение номеров]** можно указать число от 1 до 255 с помощью кнопок принтера.
- При использовании дополнительных функций для любого загруженного на принтер шаблона в разделе **[Присвоение номеров]** можно указать номер в интервале от 1 до 99 (для QL-810W) или от 1 до 255 (для QL-820NWB). В этом случае при выполнении действия **6** нужно будет сканировать другие штрихкоды, чтобы выбрать и напечатать шаблон. Дополнительная информация приведена в доступном только на английском языке документе «*P-touch Template Manual/Raster Command Reference*» (*Руководство по использованию P-touch Template/Справочник по растровым командам*), который можно загрузить на сайте поддержки Brother support по адресу support.brother.com

[Выберите страну или регион] – [Руководства] – [Выберите устройство].

- Чтобы разделить различные наборы шаблонов, в папку **[Конфигурации]** можно добавить пользовательскую папку и перетащить в нее переданные шаблоны.

- 3 Выберите передаваемый шаблон и нажмите кнопку [**Передача данных**], чтобы загрузить шаблон и выполнить [**Присвоение номеров**] в принтере.
- 4 Отсканируйте штрихкод «Команда P-touch Template (инициализация + настройка параметров)». См. раздел *Список штрихкодов для функции P-touch Template* на стр. 192.
- 5 Чтобы отправить команду или параметр на принтер, отсканируйте нужный штрихкод из списка «Основные параметры».



Примечание

- При настройке можно отправить несколько команд.
- Если вы не задавали никаких настроек с помощью сканирования штрихкодов команд, шаблон будет напечатан с использованием текущих настроек P-touch Template. По умолчанию в P-touch Template задана печать одной копии и для параметра [**Auto Cut**] (Автоматическая обрезка) установлено значение [**On**] (Вкл.).

Дополнительная информация о параметрах P-touch Template приведена в доступном только на английском языке документе «*P-touch Template Manual/Raster Command Reference*» (*Руководство по использованию P-touch Template/Справочник по растровым командам*), который можно загрузить на сайте поддержки Brother support по адресу support.brother.com [Выберите страну или регион] – [Руководства] – [Выберите устройство].

- Чтобы указать нужное количество копий, отсканируйте штрихкод «Количество копий», затем для ввода трехзначного числа отсканируйте штрихкоды из списка «Ввод чисел».

Пример.

Укажите количество, отсканировав следующие штрихкоды: 7-[0][0][7], 15-[0][1][5]

- Чтобы изменить настройку для количества копий, снова отсканируйте штрихкод «Количество копий», затем отсканируйте штрихкоды для нового трехзначного числа.

- 6 Чтобы выбрать макет наклейки, отсканируйте штрихкод из списка «Номера предустановленных шаблонов». Номер штрихкода должен совпадать с номером [**Присвоение номеров**] для шаблона.
- 7 Выбранная наклейка будет напечатана.

Печать шаблонов с использованием дополнительных функций

Загрузите шаблон и отсканируйте штрихкод, чтобы напечатать его копию или вставить его в другой шаблон.

Примечание

- Дополнительные сведения о штрихкодах, которые можно сканировать с использованием различных настроек, см. в разделе *Список штрихкодов для функции P-touch Template* на стр. 192.
- Если протокол штрихкода не совпадает с протоколом шаблона штрихкода, который уже зарегистрирован на принтере, у вас не получится создать или напечатать штрихкод.
- В зависимости от модели сканера штрихкодов некоторые стандарты и протоколы штрихкодов могут не поддерживаться принтером.

- 1 С помощью P-touch Transfer Manager передайте шаблон (макет наклейки) из P-touch Editor на принтер. Дополнительные сведения см. в разделе *Использование P-touch Transfer Manager и P-touch Library (только для Windows)* на стр. 119.

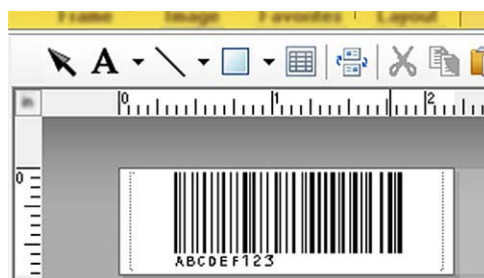

CODE 128, девятизначный

Важная информация

При создании шаблонов важно соблюдать требования стандарта или протокола штрихкода. Размер наклейки и расположение штрихкода должны соответствовать количеству и типу символов, отправляемых со сканера. Если штрихкод с введенными данными не помещается полностью в область печати изображения на наклейке, не удастся создать штрихкод в шаблоне или отсканировать его.

- 2 Чтобы передать данные в папку **[Конфигурации]** в P-touch Transfer Manager, выберите папку с данными для передачи.

Примечание

- Когда шаблон передается в папку **[Конфигурации]** в P-touch Transfer Manager, ему автоматически присваивается номер, определяемый параметром **[Присвоение номеров]**.
- Для любого загруженного на принтер шаблона можно выбрать в разделе **[Присвоение номеров]** номер от 1 до 10.
- Чтобы разделить различные наборы шаблонов, в папку **[Конфигурации]** можно добавить пользовательскую папку и перетащить в нее переданные шаблоны.

- 3 Выберите передаваемый шаблон и нажмите кнопку **[Передача данных]**, чтобы загрузить шаблон и выполнить **[Присвоение номеров]** в принтере.
- 4 Отсканируйте штрихкод «Команда P-touch Template (инициализация + настройка параметров)». Дополнительные сведения см. в разделе *Список штрихкодов для функции P-touch Template* на стр. 192.
- 5 Чтобы отправить команду или параметр на принтер, отсканируйте нужный штрихкод из списка «Основные параметры».

Примечание

- При настройке можно отправить несколько команд.
- Если вы не задавали никаких настроек с помощью сканирования штрихкодов команд, шаблон будет напечатан с использованием текущих настроек P-touch Template. По умолчанию в P-touch Template задана печать одной копии и для параметра **[Auto Cut]** (Автоматическая обрезка) установлено значение **[On]** (Вкл.).

Дополнительная информация об Инструменте настройки P-touch Template приведена в доступном только на английском языке документе «*P-touch Template Manual/Raster Command Reference*» (*Руководство по использованию P-touch Template/Справочник по растровым командам*), который можно загрузить на сайте поддержки Brother support по адресу support.brother.com [Выберите страну или регион] – [Руководства] – [Выберите устройство].

- Чтобы указать нужное количество копий, отсканируйте штрихкод «Количество копий», затем для ввода трехзначного числа отсканируйте штрихкоды из списка «Ввод чисел». Значение будет применено автоматически после ввода трех цифр.

Пример.

Укажите количество, отсканировав следующие штрихкоды: 7-[0][0][7], 15-[0][1][5]

- Чтобы изменить настройку для количества копий, снова отсканируйте штрихкод «Количество копий», затем отсканируйте штрихкоды для нового трехзначного числа.

- 6 Отсканируйте штрихкод «Выбор шаблона», а затем штрихкоды из списка «Ввод чисел», чтобы указать трехзначное число, соответствующее номеру из раздела **[Присвоение номеров]**, выбранному для загруженного шаблона, который нужно напечатать. Загруженный шаблон будет выбран автоматически после сканирования трех цифр.

Пример.

Укажите трехзначные числа, отсканировав следующие штрихкоды: 7-[0][0][7], 15-[0][1][5]

Примечание

С помощью P-touch Editor можно создать и напечатать наклейку с одним штрихкодом для ввода данных в действии 6.

Пример.



^TS007



^TS015

- Отсканируйте штрихкод, содержащий данные, которые нужно вставить в объект штрихкода в выбранном и загруженном шаблоне из действия 6.

Пример.



(CODE 128, девятизначный)

- Отсканируйте штрихкод «Начало печати», чтобы отправить команду для начала печати.
- Штрихкод в напечатанном шаблоне будет содержать данные со штрихкода из действия 7.

Пример.



Печать с поиском в базе данных

Вы можете загрузить базу данных, привязанную к шаблону, и отсканировать штрихкод, содержащий ключевое слово, чтобы найти запись, соответствующую этому ключевому слову, а затем вставить эту запись в шаблон и напечатать.

Примечание

- В принтере для этого назначен крайний левый столбец (поле A) в загруженной и привязанной базе данных, поэтому ключевое слово, сканируемое из штрихкода, должно находиться в этом столбце.
- Для успешного поиска ключевых слов принтером данные в крайнем левом столбце (поле A) должны точно совпадать с ключевыми словами, сканируемыми из штрихкода.
- P-touch Editor и принтер могут считывать только одну строку в каждом поле связанной базы данных, поэтому не рекомендуется использовать базы с двумя или более строками данных в крайнем левом столбце (поле A).
- Дополнительные сведения о штрихкодах, которые можно сканировать с использованием различных настроек, см. в разделе *Список штрихкодов для функции P-touch Template* на стр. 192.

- 1 Чтобы создать шаблон и подключить его к файлу базы данных, используйте P-touch Editor. К текстовому объекту и объекту штрихкода в шаблоне можно привязать любое количество столбцов.

Примечание

Если данные не нужно печатать на наклейке, убедитесь, что ключевые слова указаны в крайнем левом столбце (поле A), но не привязаны к какому-либо текстовому объекту или объекту штрихкода в шаблоне с помощью поля A.



Дополнительная информация о настройке параметров приведена в руководстве [**Справка P-touch Editor**].

- 2 С помощью P-touch Transfer Manager передайте шаблон (макет наклейки) из P-touch Editor на принтер. Дополнительные сведения см. в разделе *Использование P-touch Transfer Manager и P-touch Library (только для Windows)* на стр. 119. Файл привязанной базы данных тоже будет передан.

- 3 Когда шаблон передается в папку **[Конфигурации]** в P-touch Transfer Manager, ему автоматически присваивается номер, определяемый параметром **[Присвоение номеров]**.



Примечание

Чтобы разделить различные наборы шаблонов, в папку **[Конфигурации]** можно добавить пользовательскую папку и перетащить в нее переданные шаблоны.

- 4 Выберите передаваемый шаблон и нажмите кнопку **[Передача данных]**, чтобы загрузить шаблон и выполнить **[Присвоение номеров]** в принтере.
- 5 Отсканируйте штрихкод «Команда P-touch Template». Дополнительные сведения см. в разделе *Список штрихкодов для функции P-touch Template* на стр. 192.
- 6 Чтобы отправить команду или параметр на принтер, отсканируйте нужный штрихкод из списка «Основные параметры».



Примечание

- При настройке можно отправить несколько команд.
- Если вы не задавали никаких настроек с помощью сканирования штрихкодов команд, шаблон будет напечатан с использованием текущих настроек P-touch Template. По умолчанию в P-touch Template задана печать одной копии и для параметра **[Auto Cut]** (Автоматическая обрезка) установлено значение **[On]** (Вкл.).

Дополнительная информация об Инструменте настройки P-touch Template приведена в доступном только на английском языке документе «*P-touch Template Manual/Raster Command Reference*» (*Руководство по использованию P-touch Template/Справочник по растровым командам*), который можно загрузить на сайте поддержки Brother support по адресу support.brother.com [Выберите страну или регион] – [Руководства] – [Выберите устройство].

- Чтобы указать нужное количество копий для печати, отсканируйте штрихкод «Количество копий», затем для ввода трехзначного числа отсканируйте штрихкоды из списка «Ввод чисел». Значение будет применено автоматически после ввода трех цифр.

Пример.

Укажите количество, отсканировав следующие штрихкоды: 7-[0][0][7], 15-[0][1][5]

- Чтобы изменить настройку для количества копий, снова отсканируйте штрихкод «Количество копий», затем отсканируйте штрихкоды для нового трехзначного числа.

- 7 Отсканируйте штрихкод «Выбор шаблона», а затем штрихкоды из списка «Ввод чисел», чтобы указать трехзначное число, соответствующее номеру из раздела **[Присвоение номеров]**, выбранному для загруженного шаблона, который нужно напечатать. Загруженный шаблон будет выбран автоматически после сканирования трех цифр.

Пример.

Укажите трехзначные числа, отсканировав следующие штрихкоды: 7-[0][0][7], 15-[0][1][5]

 **Примечание**

С помощью P-touch Editor можно создать и напечатать наклейку с одним штрихкодом для ввода данных в действии 6.

Пример.



- 8 Отсканируйте штрихкод, содержащий ключевое слово, для поиска в базе данных, загруженной в действии 4.

Пример.



- 9 Отсканируйте штрихкод «Разделитель», чтобы отправить команду для поиска указанного ключевого слова в загруженной базе данных.

- 10 Отсканируйте штрихкод «Начало печати», чтобы отправить команду для начала печати.

 **Примечание**

Для создания и печати наклеек с одним штрихкодом, которые необходимы в действиях 9 и 10, можно использовать P-touch Editor.

Пример.



- 11 Принтер напечатает шаблон со вставленными данными из записи базы данных, найденной по отсканированному ключевому слову.

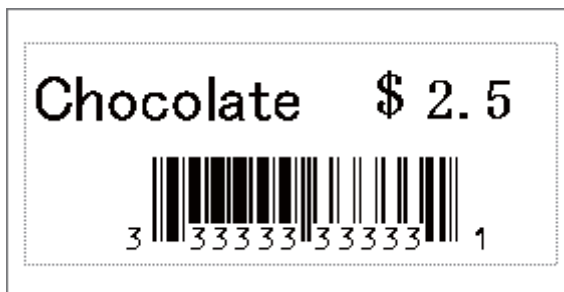

Последовательная нумерация (серийная печать)

Число в тексте или штрихкоде автоматически увеличивается при печати загруженных шаблонов.



Примечание

- Эта дополнительная функция может использоваться с любыми из основных операций режима P-touch Template.
- Можно автоматически увеличивать номер до печати 999 копий.
- Можно выбрать до девяти текстовых объектов или объектов штрихкодов в каждом загруженном шаблоне, которые будут одновременно изменяться при печати.
- Числа в текстовых объектах и объектах штрихкодов, связанных с файлом базы данных, нельзя автоматически увеличивать.

5

Последовательная нумерация текста

■ Порядок действий

- 1 С помощью P-touch Editor создайте или откройте шаблон и выберите текстовый объект, значение в котором должно автоматически возрастать при печати.
Пример.

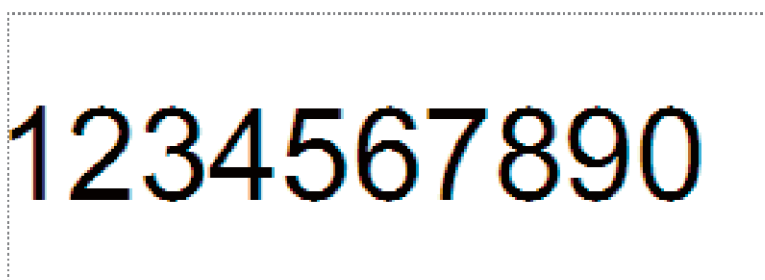

- 2 Выделите в объекте штрихкода группу цифр и букв, которые должны возрасть (поле нумерации), или переместите на них курсор.



Примечание

В каждом поле нумерации можно выделить до 15 цифр и букв.

- 3 Щелкните правой кнопкой мыши по выделенному полю нумерации и выберите [Нумерация].

Последовательная нумерация штрихкодов

■ Порядок действий

- 1 С помощью P-touch Editor создайте или откройте шаблон и выберите объект штрихкода, значение в котором должно автоматически возрастать при печати.
- 2 Щелкните правой кнопкой мыши по выделенному объекту штрихкода и выберите [**Свойства**].
Пример.

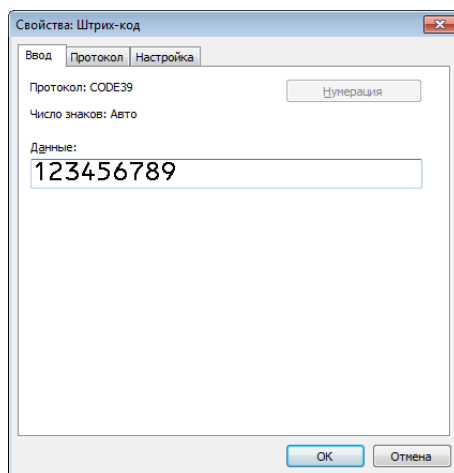

- 3 Откройте вкладку ввода и выделите в объекте штрихкода группу цифр и букв, которые должны возрастать (поле нумерации), или переместите на них курсор.
Пример.

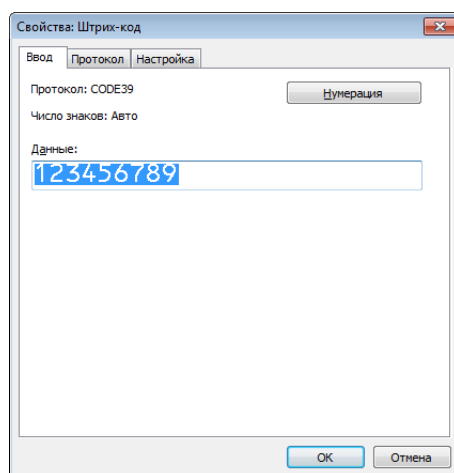

Примечание

После выделения группы цифр или букв активируется кнопка [**Нумерация**].

- 4 Нажмите кнопку **[Нумерация]**, затем — **[OK]**.



Примечание

В каждом поле нумерации можно выделить до 15 цифр и букв.

Дополнительные функции при последовательной нумерации (серийной печати)

- 1 С помощью P-touch Transfer Manager передайте шаблон (макет наклейки) из P-touch Editor на принтер. Дополнительные сведения см. в разделе *Использование P-touch Transfer Manager и P-touch Library (только для Windows)* на стр. 119. Файл привязанной базы данных тоже будет передан.
- 2 Настройте дополнительную функцию последовательной нумерации (серийной печати) на принтере. См. раздел *Список штрихкодов для функции P-touch Template* на стр. 192.
 - Отсканируйте штрихкод «Количество копий для печати с нумерацией», а затем штрихкоды из списка «Ввод чисел», чтобы ввести трехзначное количество копий, которые вы хотите напечатать.
Пример.
Чтобы напечатать пять копий, укажите трехзначное число, отсканировав штрихкоды для цифр [0][0][5].



Примечание

- Чтобы начать печать, следуйте инструкциям по использованию основных функций режима P-touch Template. Дополнительные сведения см. в разделах *Обычная печать шаблонов* на стр. 73 – *Печать с поиском в базе данных* на стр. 78.
- Значение в поле нумерации будет возрастать на единицу или одну букву на каждой напечатанной наклейке, а значение счетчика будет сохраняться в памяти принтера.
- Чтобы вернуть исходное значение для текстового объекта или объекта штрихкода, отсканируйте штрихкод «Инициализация данных шаблона».

Проверка параметров принтера для печати наклеек

Можно напечатать отчет о параметрах, не подключая принтер к компьютеру или мобильному устройству.



Примечание

Отчет о принтере содержит следующие сведения: версию микропрограммы, информацию о параметрах устройства, серийный номер, информацию о сетевых параметрах и т. д. (Сведения, входящие в отчет, зависят от модели устройства.)

1

Включите принтер.

2

QL-810W

Чтобы напечатать отчет, нажмите кнопку обрезки (✂) и удерживайте несколько секунд.

QL-820NWB

- 1 С помощью кнопки [Menu] (Меню), [▲] или [▼] выберите меню [Information] (Информация) и нажмите кнопку [OK].
- 2 С помощью кнопки [▲] или [▼] выберите параметр [Print Configuration] (Печать конфигурации) и нажмите кнопку [OK].
- 3 С помощью кнопки [▲] или [▼] выберите значение [All] (Все), [Usage Log] (Журнал использования), [Printer Settings] (Параметры принтера) или [Transfer Data] (Передача данных), затем нажмите кнопку [OK], чтобы напечатать отчет.



Примечание

- При печати этого отчета используйте рулон ДК шириной 62 мм.
- Эту операцию также можно выполнить с помощью Инструмента настройки принтера. Дополнительные сведения см. в разделе *Изменение параметров принтера для печати наклеек* на стр. 37.

Настройка двухцветной печати с помощью других приложений

Описанный ниже процесс применяется при настройке двухцветной печати из любого приложения, кроме P-touch Editor.

Windows

- 1 Откройте окно [Устройства и принтеры] и щелкните правой кнопкой мыши по значку [QL-810W]/[QL-820NWB].
Выберите элемент [Свойства принтера].
- 2 Откройте вкладку [Общие] и нажмите кнопку [Настройка...].
- 3 В разделе [Тип бумаги] выберите параметр [Черно-красный].

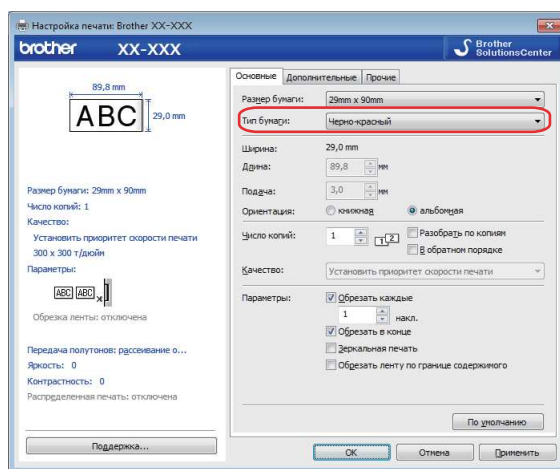

Mac

- 1 Выберите [Файл], затем [Напечатать].
Откроется экран печати.
- 2 Нажмите кнопку [Подробнее].
Появится другой экран печати.
В раскрывающемся меню [Заметки] выберите пункт [Дополнительно].

- 3 В разделе [Color] (Цветной режим) выберите параметр [2-Color(Black/Red)] (Двухцветный (черно-красный)).

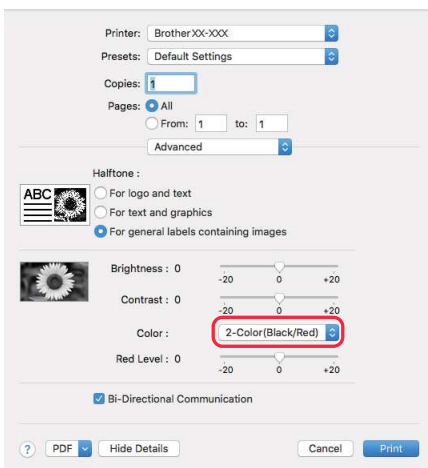

❗ Важная информация

Обязательно применяйте эти параметры при печати в монохромном режиме с использованием рулона DK шириной 62 мм (черно-красный).

Режим запоминающего устройства (только для QL-820NWB)

Описание

В режиме запоминающего устройство можно отправлять файлы на принтер через USB-интерфейс, не устанавливая драйвер принтера.

Эта функция полезна в указанных ниже случаях.

- Применение параметров принтера, сохраненных в файле команд (в формате BIN) и добавление на устройство шаблонов (в формате BLF) без использования программного обеспечения. Файлы обоих типов должны передаваться администратором.
- Выполнение команд без установки драйвера принтера.
- Использование устройства с операционной системой (в том числе отличной от Windows), поддерживающей функцию USB-хоста, для печати и передачи данных.

Использование режима запоминающего устройства

- 1 Убедитесь в том, что принтер выключен.
- 2 Нажав и удерживая кнопку [OK], одновременно нажмите кнопку питания (⏻) на несколько секунд. Принтер включится в режиме запоминающего устройства, индикатор состояния загорится зеленым и на ЖК-дисплее появится сообщение [Mass Storage Mode] (Режим запоминающего устройства).
- 3 Подключите компьютер или устройство к принтеру через USB. Запоминающее устройство принтера отобразится в виде папки на экране компьютера или другого устройства.



Примечание

Если содержимое запоминающего устройства не появляется автоматически, см. соответствующую сведения о доступе к запоминающему устройству в инструкциях к операционной системе компьютера или другого устройства.

- 4 Перетащите нужный файл на запоминающее устройство.
- 5 Нажмите кнопку [OK]. Команды из файла начнут выполняться, и индикатор состояния один раз мигнет оранжевым. По завершении индикатор состояния загорится зеленым.
- 6 Чтобы выйти из режима запоминающего устройства, выключите принтер.

Важная информация

- При выключении принтера режим запоминающего устройства отключается и из памяти устройства удаляются все файлы.
 - Поддерживаются файлы в формате BIN и BLF. Другие форматы файлов не поддерживаются.
 - Не создавайте папки в запоминающем устройстве. Файлы в этих папках невозможно открыть.
 - Объем запоминающего устройства составляет 2,5 МБ. Файлы размером более 2 МБ могут обрабатываться некорректно.
 - При копировании нескольких файлов существует вероятность, что команды не будут выполняться в нужном порядке.
 - Когда принтер работает в режиме запоминающего устройства, функции проводной сети, Bluetooth (только для QL-820NWB) и Wi-Fi недоступны.
 - Во время выполнения команды из скопированного файла не открывайте другие файлы на запоминающем устройстве.
-



Примечание

Дополнительные сведения о создании BLF-файла см. в разделе *Создание файлов передачи и файлов пакетов передачи* на стр. 129.

Печать JPEG-изображений

JPEG-изображения можно распечатывать без драйвера принтера.



Примечание

- JPEG-изображения можно печатать с помощью запоминающего устройства.
 - Для печати через Bluetooth-подключение используется профиль передачи объектов (Object Push Profile, OPP).
 - Принтер преобразует цветное JPEG-изображение в черно-белое, используя процесс сглаживания цветов.
 - Использование этого процесса может привести к тому, что черно-белое JPEG-изображение при отправке на печать станет размытым.
 - Чтобы улучшить качество печати, попробуйте отключить предварительную обработку JPEG-изображений.
-

- Можно печатать только изображения в формате JPEG (JPG-файлы).
- Максимальный размер файла: 5 МБ.
(2 МБ при использовании запоминающего устройства.)
- Максимальное разрешение:
высота × ширина = 8000 × 720 точек
При превышении этих ограничений данные, полученные принтером, не распечатываются.
- При печати каждый пиксель считается одной точкой.
- Перед печатью принтер выполняет двоичную обработку изображения.
- Изображения печатаются с сохранением пропорций высоты и ширины.

Печать шаблонов на принтере для печати наклеек с помощью меню ЖК-дисплея (только для QL-820NWB)

Переданные и предустановленные шаблоны можно печатать на принтере, используя только меню ЖК-дисплея, без подключения к компьютеру или мобильному устройству.

- Печать шаблона, не связанного с базой данных

- 1 Проверьте, включен ли на ЖК-дисплее режим шаблонов, как показано ниже.

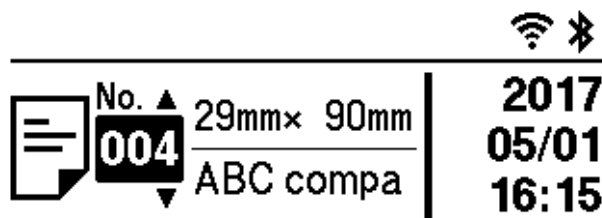

Если нет, включите его.

- 1 Нажмите кнопку [Menu] (Меню), затем с помощью кнопки [▼] выберите меню [Template Settings] (Настройки шаблонов) и нажмите кнопку [OK].
- 2 Выберите для параметра [Template Mode] (Режим шаблонов) значение [On] (Вкл.).

- 2 С помощью кнопки [▲] или [▼] выберите шаблон и нажмите кнопку [OK].

- Если в меню [Template Settings] (Настройки шаблонов) для параметра [Confirm Print] (Подтвердить печать) выбрано значение [Off] (Выкл.)

Печатается предустановленное количество наклеек с использованием выбранного шаблона.

- Если в меню [Template Settings] (Настройки шаблонов) для параметра [Confirm Print] (Подтвердить печать) выбрано значение [On] (Вкл.)

- 1 Отображается экран настройки количества печатных копий. С помощью кнопки [▲] или [▼] выберите количество наклеек для печати.

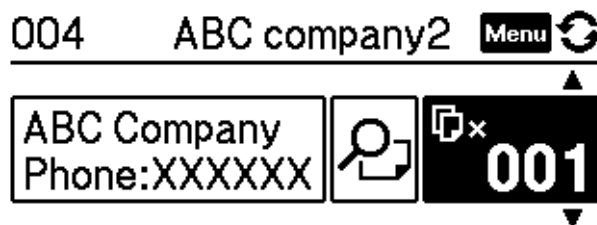

- 2 Нажмите кнопку [OK]. Печатается указанное количество наклеек с использованием выбранного шаблона.

■ Печать шаблона, связанного с базой данных

- 1 Проверьте, включен ли на ЖК-дисплее режим шаблонов, как показано ниже.

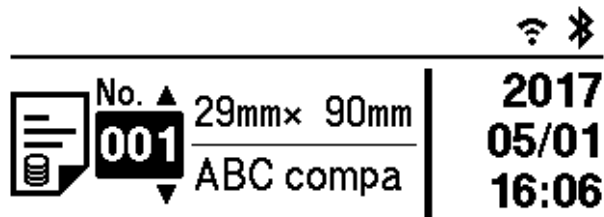

Если нет, включите его.

- 1 Нажмите кнопку [Menu] (Меню), затем с помощью кнопки [▼] выберите меню [Template Settings] (Настройки шаблонов) и нажмите кнопку [OK].
- 2 Выберите для параметра [Template Mode] (Режим шаблонов) значение [On] (Вкл.).
- 2 С помощью кнопки [▲] или [▼] выберите шаблон и нажмите кнопку [OK].
- 3 Откроется экран выбора базы данных. С помощью кнопки [▲] или [▼] выберите базу данных и нажмите кнопку [OK].



- 4 ЖК-дисплей вернется к экрану режима шаблонов.
 - Если в меню [Template Settings] (Настройки шаблонов) для параметра [Confirm Print] (Подтверждать печать) выбрано значение [Off] (Выкл.)
Печатается предустановленное количество наклеек с использованием выбранного шаблона.
 - Если в меню [Template Settings] (Настройки шаблонов) для параметра [Confirm Print] (Подтверждать печать) выбрано значение [On] (Вкл.)
 - 1 Отображается экран настройки количества печатных копий. С помощью кнопки [▲] или [▼] выберите количество наклеек для печати.

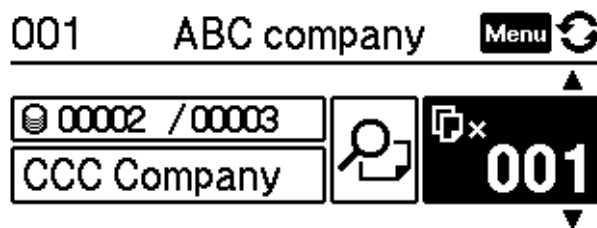

- 2 Нажмите кнопку [OK]. Печатается указанное количество наклеек с использованием выбранного шаблона.



Примечание

- Если на экране настройки количества печатаемых копий один раз нажать кнопку [Menu] (Меню), а затем кнопку [OK], вы сможете проверить объект в шаблоне. Для возврата на экран настройки количества копий, нажмите кнопку отмены или кнопку [OK].
 - Если на экране настройки количества печатаемых копий дважды нажать кнопку [Menu] (Меню), а затем кнопку [OK], появится изображение для предварительного просмотра. Используйте кнопки [▲] и [▼] для прокрутки экрана. Для возврата на экран настройки количества копий, нажмите кнопку отмены или кнопку [OK].
-

Удалённое обновление

Удалённое обновление — это функция принтера, обеспечивающая полуавтоматическое обновление настроек принтера через простое подключение к сетевой папке, в которой находятся файлы обновлений. Дополнительные сведения об удаленном обновлении см. в разделе *Remote Update (Удалённое обновление)* на стр. 20.

Распределенная печать (только для Windows)

Когда требуется напечатать большое количество наклеек, печать можно распределить между несколькими принтерами.

Устройства будут работать одновременно, и вы затратите на печать меньше времени.



Примечание

- Распределенная печать возможна на принтерах, подключенных через USB-интерфейс или сеть.
- При этом страницы автоматически распределяются между выбранными принтерами. Если указанное количество страниц не делится поровну между принтерами, распределение будет выполнено в том порядке, в каком принтеры расположены в диалоговом окне при настройке параметров печати на этапе 4.

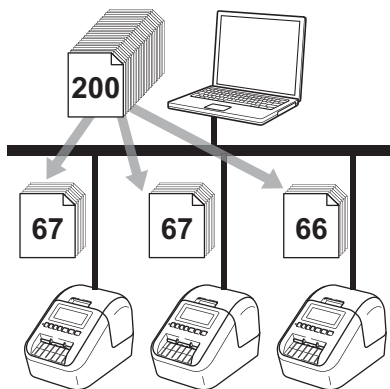

- 1 В меню [**Файл**] приложения P-touch Editor выберите элемент [**Печать**].
- 2 Выберите пункт [**Свойства...**].

- Откройте вкладку **[Дополнительные]**, установите флажок **[Распределенная печать]** и нажмите кнопку **[Параметры]**.

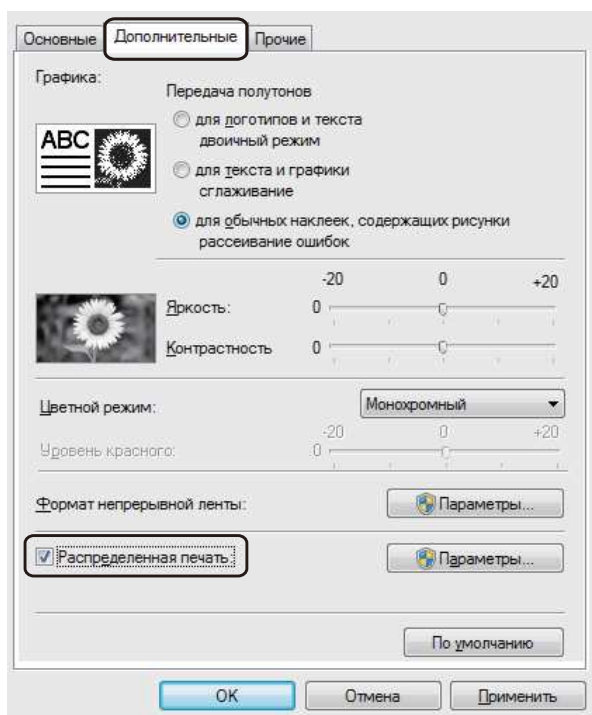

- 4 В диалоговом окне **Настройка распределенной печати** выберите принтеры для распределенной печати.

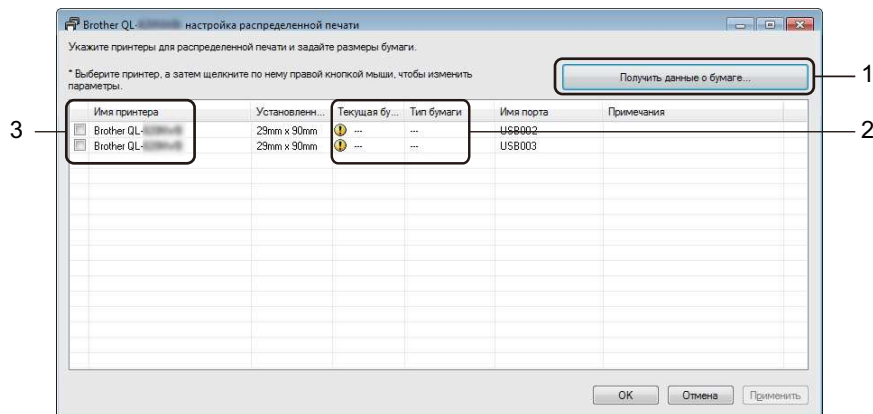

- 1 Нажмите кнопку **[Получить данные о бумаге...]**.
- 2 Полученные данные принтера отобразятся в столбцах **[Текущая бумага]** и **[Тип бумаги]**.
- 3 В столбце **[Имя принтера]** установите флажки рядом с нужными устройствами.

Примечание

- Если выбранная ширина наклейки отличается от показанной в столбце **[Текущая бумага]**, появится значок . Загрузите в принтер наклейки, ширина которых соответствует значению в поле **[Ширина]**.
- Если подключено несколько принтеров, вы можете найти нужный по имени порта. xxxxxxxxxxxx в BRNxxxxxxxxxxx в имени порта — это MAC- или Ethernet-адрес принтера. Чтобы проверить MAC- или Ethernet-адрес, напечатайте сведения о настройке принтера. Дополнительные сведения см. в разделе *Проверка параметров принтера для печати наклеек* на стр. 84.

5 Укажите размер наклейки.

А. Если выбран один принтер.

В диалоговом окне **Настройка распределенной печати**, описанном на этапе 4, выберите принтер для настройки. Дважды щелкните по нему левой кнопкой мыши или один раз правой и выберите пункт **[Параметры]**. В раскрывающемся списке **[Ширина]** выберите ширину наклейки.

 **Примечание**

Сведения, отображаемые в диалоговом окне **Настройка распределенной печати**, описанном на этапе 4, можно ввести в текстовом поле **[Примечания]**.

Б. Если выбрано несколько принтеров.

В диалоговом окне **Настройка распределенной печати**, описанном на этапе 4, выберите принтеры для настройки, щелкните по ним правой кнопкой мыши и выберите элемент **[Параметры]**. В раскрывающемся списке **[Ширина]** выберите ширину наклейки. Указанный размер наклейки применяется ко всем выбранным принтерам.

 **Примечание**

В этом случае параметры в разделах **[Параметры принтера]** и **[Примечания]** недоступны.

6 Нажмите кнопку **[ОК]**, чтобы закрыть окно настройки размера наклейки.

7 Нажмите кнопку **[ОК]**, чтобы закрыть окно **Настройка распределенной печати**.
Настройка завершена.

8 Нажмите кнопку **[ОК]**, чтобы начать распределенную печать.

 **Примечание**

- Иногда не удается получить данные принтера, подключенного через USB-концентратор или сервер печати. В таком случае введите необходимые параметры вручную и проверьте, подходит ли принтер для печати.
- Доступность этой функции зависит от наличия маршрутизатора и действующих параметров безопасности (например, брандмауэра).
- Рекомендуется проверять подключение в текущих условиях эксплуатации. Обратитесь за помощью к ИТ-специалисту или администратору.



Работа с приложениями

Использование P-touch Editor	97
Использование P-touch Editor Lite (только для Windows)	110
Использование P-touch Transfer Manager и P-touch Library (только для Windows)	119
Передача шаблонов с помощью P-touch Transfer Express (только для Windows)	136
Обновление программного обеспечения P-touch	144

Чтобы печатать на принтере наклейки с помощью компьютера, установите приложение P-touch Editor и драйвер принтера.

Последние версии драйверов и программного обеспечения можно загрузить с сайта поддержки Brother support по адресу support.brother.com

[Выберите страну или регион] – [Файлы] – [Выберите устройство]

Windows

Запуск P-touch Editor

1 Запустите приложение P-touch Editor.

■ **Windows Vista, Windows 7, Windows Server 2008, Windows Server 2008 R2**

В меню «Пуск» последовательно выберите пункты [Все программы] — [Brother P-touch] — [P-touch Editor 5.x] или дважды щелкните по значку [P-touch Editor 5.x] на рабочем столе.

■ **Windows 8, Windows 8.1, Windows Server 2012, Windows Server 2012 R2**

Щелкните по значку [P-touch Editor 5.x] на экране [Приложения] или дважды щелкните по значку [P-touch Editor 5.x] на рабочем столе.

■ **Windows 10**

В меню «Пуск» выберите пункт [P-touch Editor 5.x] в разделе [Brother P-touch] или дважды щелкните по значку [P-touch Editor 5.x] на рабочем столе.



2 После запуска P-touch Editor выберите создание нового макета или открытие существующего.

 **Примечание**

Чтобы изменить режим работы P-touch Editor при запуске, в строке меню P-touch Editor последовательно выберите пункты [Инструменты] — [Параметры], чтобы открыть диалоговое окно **Параметры**. Щелкните по заголовку [Общие] слева и в разделе [Параметры запуска] выберите нужный параметр в списке [Операции]. По умолчанию используется заводская настройка [Отобразить новое представление].

3 Выберите один из представленных вариантов.

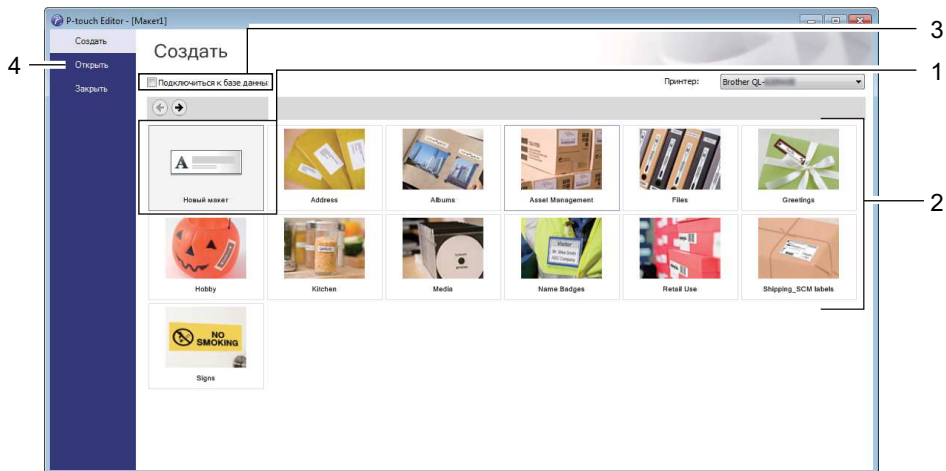

- 1 Чтобы создать новый макет, дважды нажмите кнопку **[Новый макет]** или нажмите кнопку **[Новый макет]**, затем [→].
- 2 Чтобы создать новый макет на основе стандартного, дважды нажмите кнопку нужной категории или нажмите кнопку категории, затем [→].
- 3 Чтобы подключить стандартный макет к базе данных, установите флажок **[Подключиться к базе данных]**.
- 4 Чтобы открыть существующий макет, нажмите **[Открыть]**.

Печать с помощью P-touch Editor

■ Режим Express

В этом режиме можно быстро создавать макеты с текстом и изображениями.

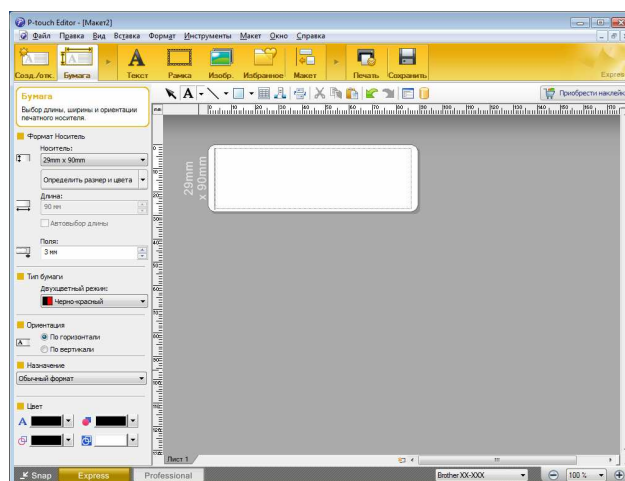

Для печати в строке меню выберите **[Файл] — [Печать]** или щелкните по значку **[Печать]**. Перед печатью настройте параметры на экране печати.

■ Режим Professional

В этом режиме можно создавать макеты с помощью многочисленных дополнительных инструментов и параметров.

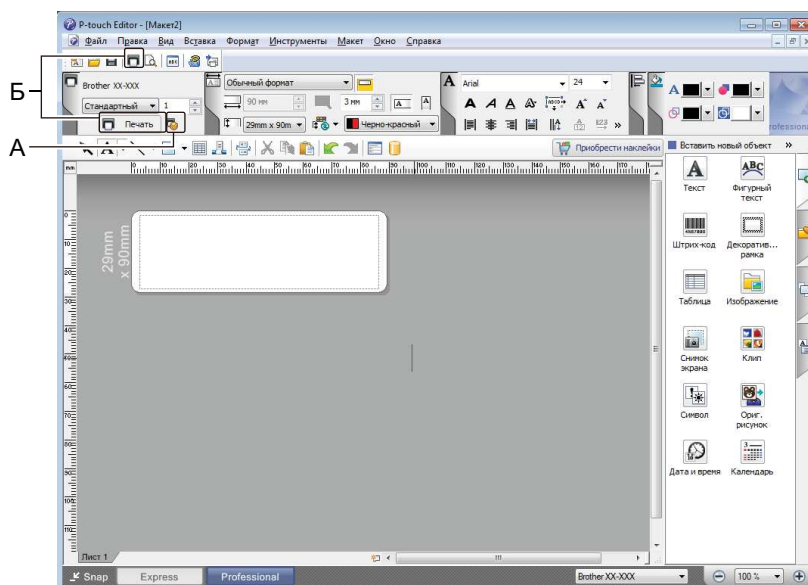

Для печати в строке меню выберите **[Файл] — [Печать]** или щелкните по значку **[Печать]** (А). Перед печатью настройте параметры на экране печати.

Чтобы запустить печать без настройки параметров, щелкните по значку **[Печать]** (Б).

■ Режим Snap

В этом режиме можно делать снимки экрана компьютера или отдельных участков экрана, сохранять их для дальнейшего использования и распечатывать как изображение.

- 1 Нажмите кнопку выбора режима [Snap].
Откроется диалоговое окно **Описание режима Snap**.

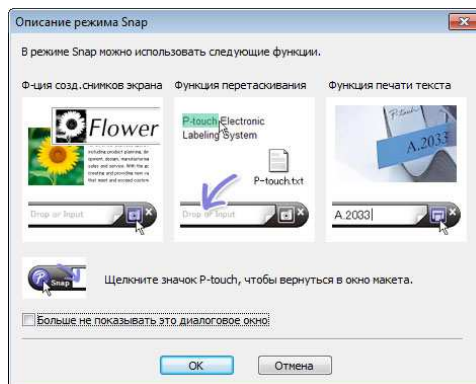

- 2 Нажмите кнопку [OK].
Откроется палитра режима **Snap**.

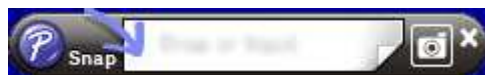

Передача данных на принтер для печати наклеек

Для передачи данных на принтер используется приложение P-touch Transfer Manager. Дополнительные сведения см. в разделе *P-touch Transfer Manager* на стр. 119.

Печать с использованием черно-красного рулона ДК шириной 62 мм

Применяйте указанные ниже параметры при использовании пробного рулона (62 мм), прилагаемого к принтеру для печати наклеек, или приобретаемого отдельно картриджа DK-22251 (черно-красный).

Настройка с помощью P-touch Editor

Режим Express

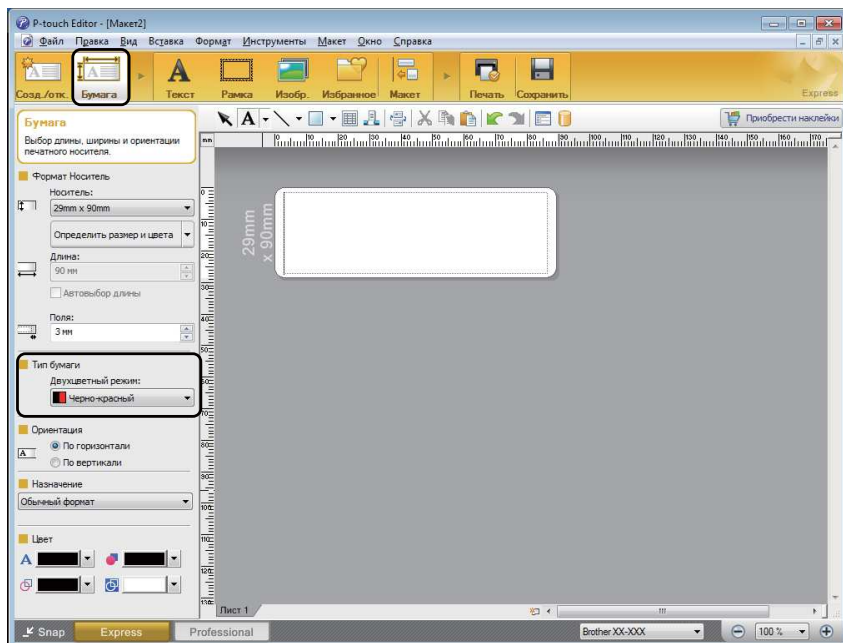

- 1 Нажмите кнопку  [Бумага], появится панель двухцветного режима.
- 2 Выберите [Черно-красный] для параметра [Двухцветный режим:].

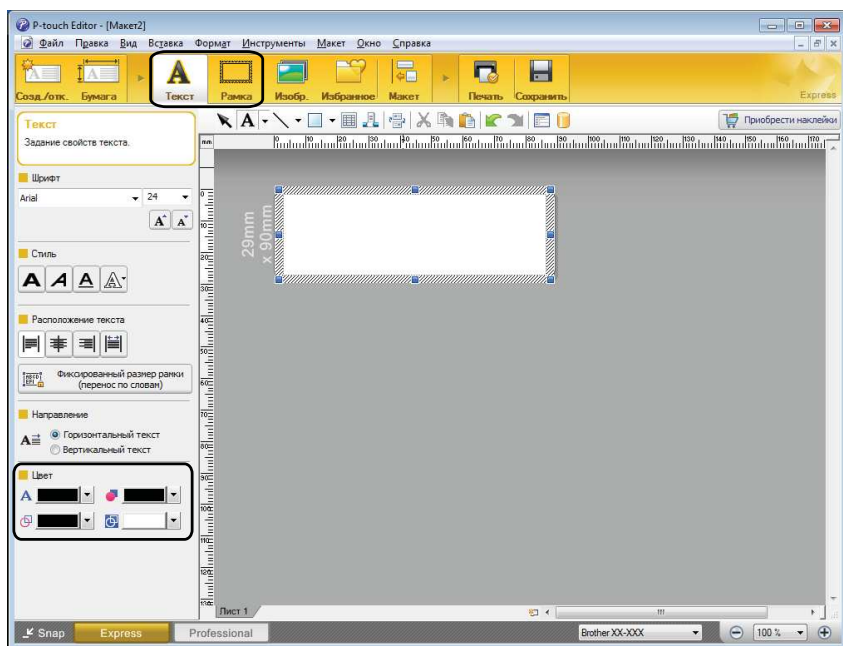

- 3 Нажмите кнопку [Текст], чтобы изменить цвет текста.
- 4 Нажмите кнопку [Рамка], чтобы изменить цвет рамки.

7



- Палитра  [Задание цвета текста для выбранного объекта] позволяет изменить цвет текста.
- Палитра  [Изменение цвета заливки] позволяет изменить цвет заливки выбранной области.
- Палитра  [Изменение цвета линии] позволяет изменить цвет линии.
- Палитра  [Изменение цвета фона для объекта] позволяет изменить цвет фона объекта.

Режим Professional



- 1 Щелкните по иллюстрации , чтобы получить детальное изображение элемента.

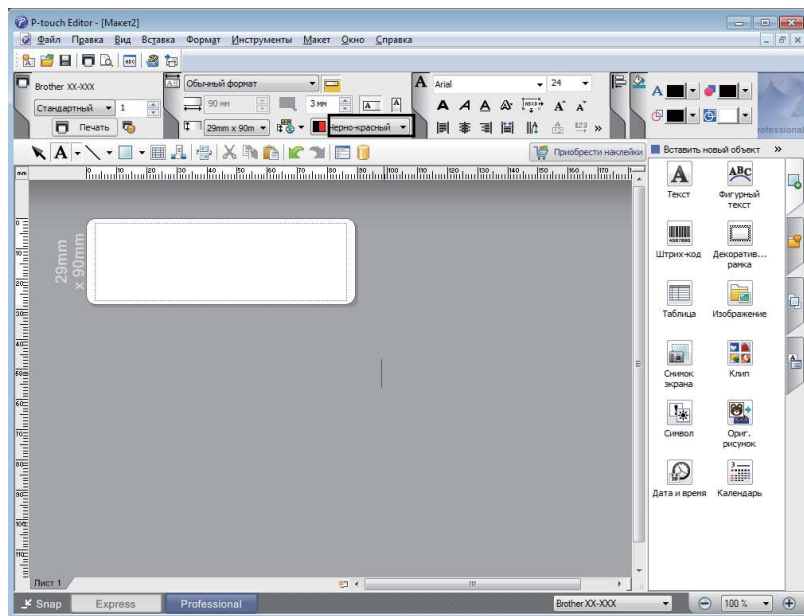

- 2 На вкладке [Бумага] выберите пункт [Черно-красный].

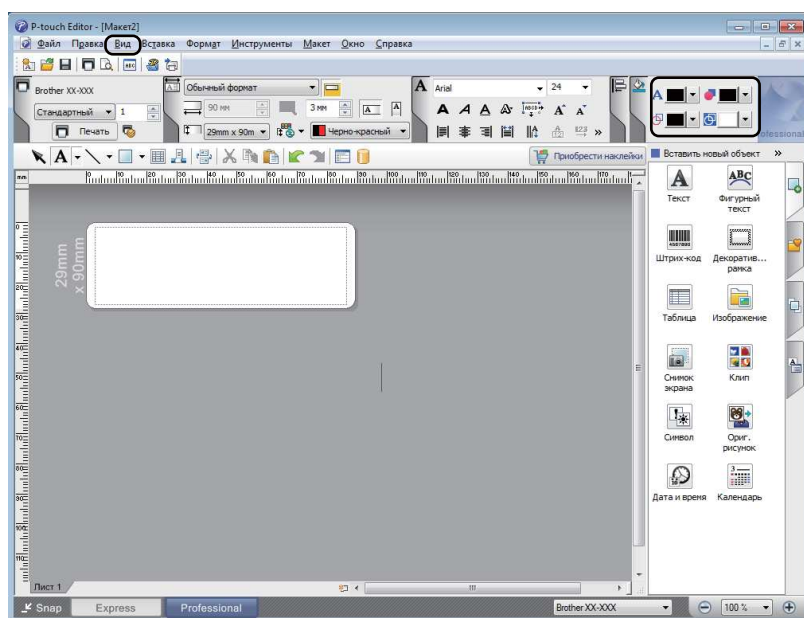

- 3 Выберите **[Вид] — [Палитра свойств] — [Цвет]**. Откроется палитра изменения цвета.



- Палитра **A** **[Задание цвета текста для выбранного объекта]** позволяет изменить цвет текста.
- Палитра **■** **[Изменение цвета заливки]** позволяет изменить цвет заливки выбранной области.
- Палитра **□** **[Изменение цвета линии]** позволяет изменить цвет линии.
- Палитра **□** **[Изменение цвета фона для объекта]** позволяет изменить цвет фона объекта.

Примечание

- Плотность печати для черного и красного цветов можно настроить в Инструменте настройки принтера.
- При использовании двухцветной печати нельзя выбрать режим высокого разрешения.

Настройка яркости, контраста и диапазона красного цвета

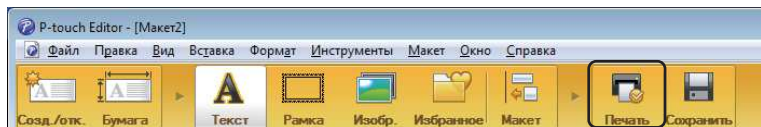

- 1 Откройте в программе P-touch Editor диалоговое окно [Печать].

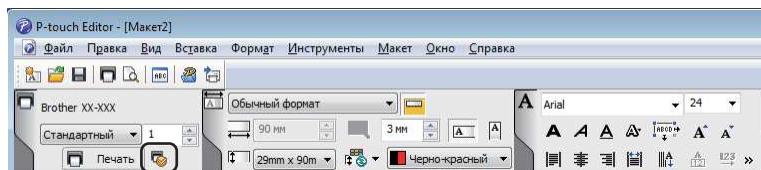

- 2 Выберите пункт [Свойства].

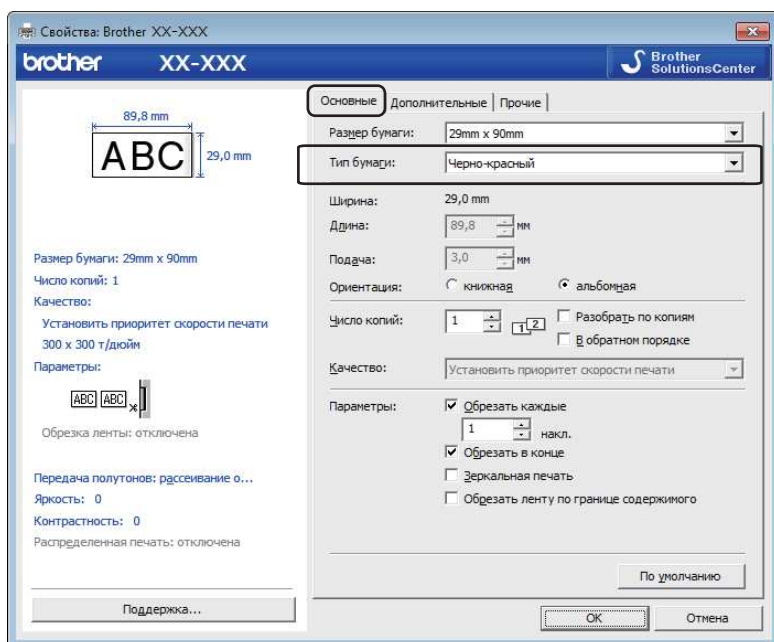
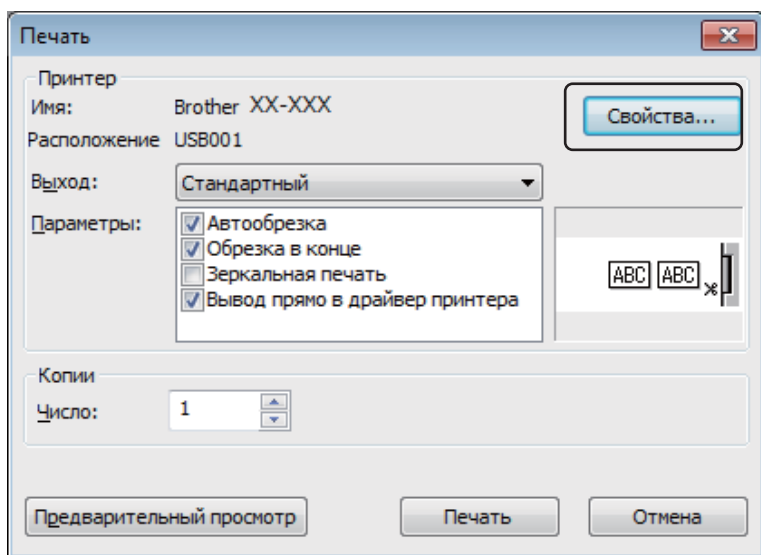

- 3 Откройте вкладку [Основные].
- 4 Для параметра [Тип бумаги] установите значение [Черно-красный].

7

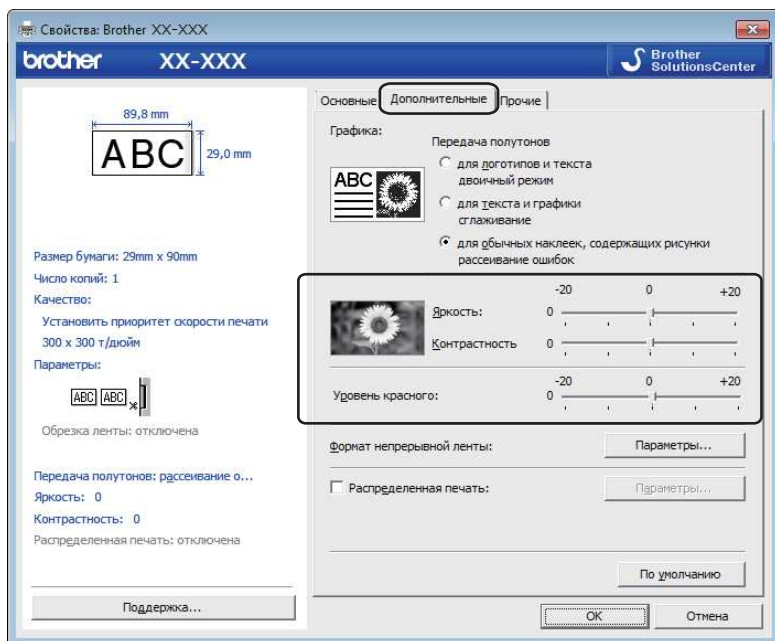

- 5 Откройте вкладку [Дополнительные].
- 6 Настройте параметры [Яркость] и [Контрастность]. (В диапазоне от -20 до +20.)
- 7 Настройте параметр [Уровень красного]. (Диапазон возможных значений: от -20 до +20.)

Mac

Запуск P-touch Editor

Дважды щелкните по значку **[Macintosh HD]** и выберите **[Программы]**, а затем дважды щелкните по значку программы **[P-touch Editor]**.



Примечание

При использовании macOS нельзя передавать на принтер данные наклеек, созданных с помощью P-touch Editor.

Режимы работы

■ Режим Standard

В этом режиме можно создавать наклейки с текстом и изображениями.

Окно макета состоит из указанных ниже областей.

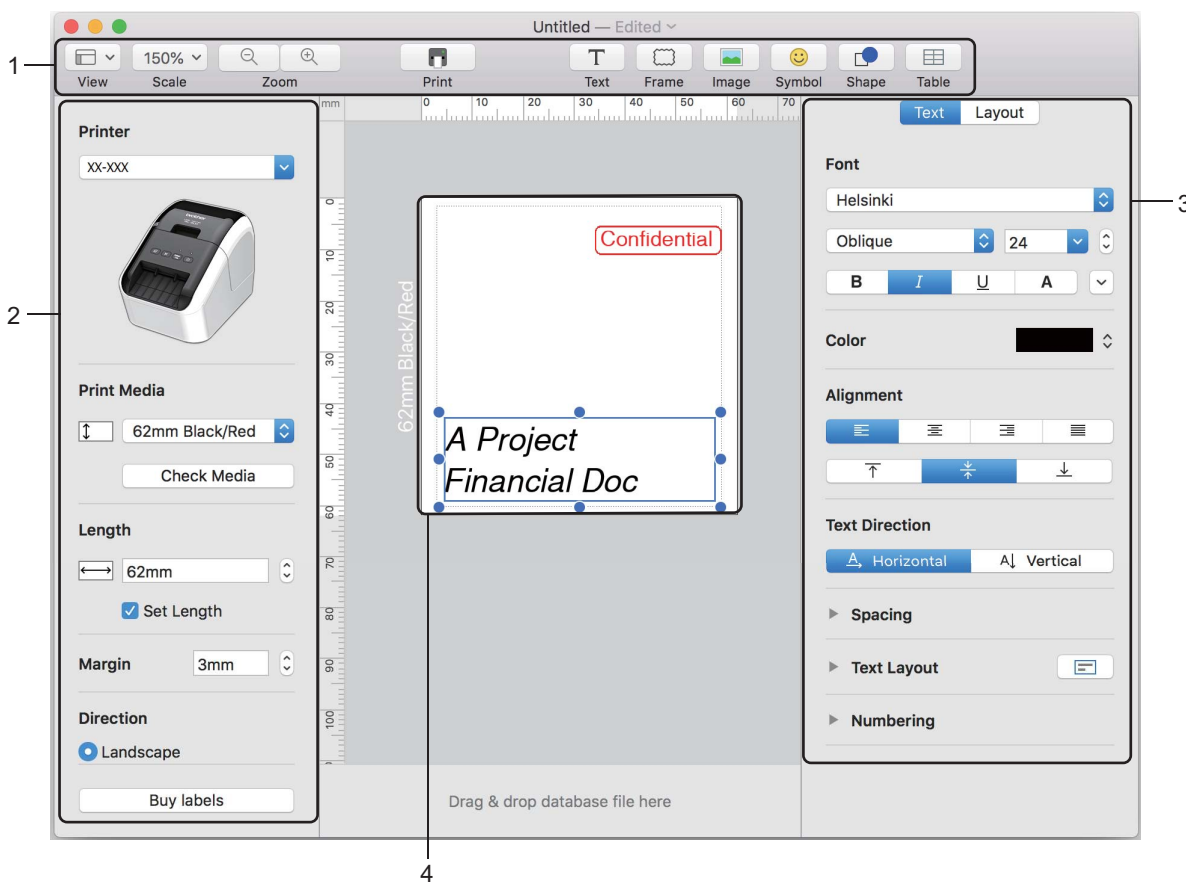

1 Панель команд

2 Панель инструментов для рисования и редактирования

3 Инспектор

4 Окно макета

Передача данных на принтер для печати наклеек

Для передачи данных на принтер необходим компьютер с ОС Windows. Дополнительные сведения см. в разделе *P-touch Transfer Manager* на стр. 119.

Настройка двухцветной печати

Принтер поддерживает двухцветную печать.

Настройка с помощью P-touch Editor

Режим Standard

- 1 Выберите пункт **[62mm Black/Red]** (Черно-красный шириной 62 мм).

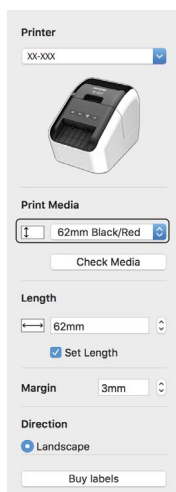

- 2 Выберите цвет текста и объектов.

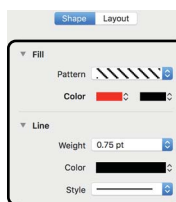
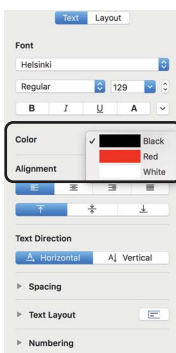

Примечание

Плотность печати для черного и красного цветов можно настроить в программе Printer Setting Tool (Инструмент настройки принтера).

Настройка красного цвета

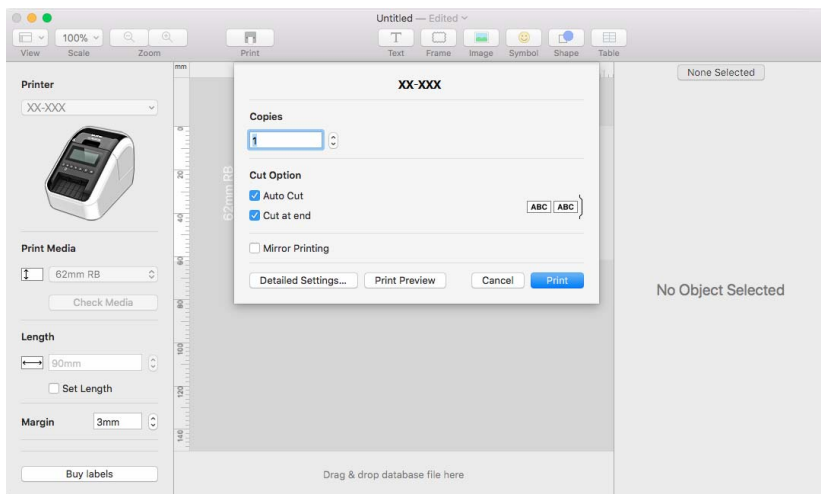

- 1 Откройте в программе P-touch Editor диалоговое окно **[Print]** (Печать).
- 2 Нажмите кнопку **[Detailed Settings]** (Подробные настройки).

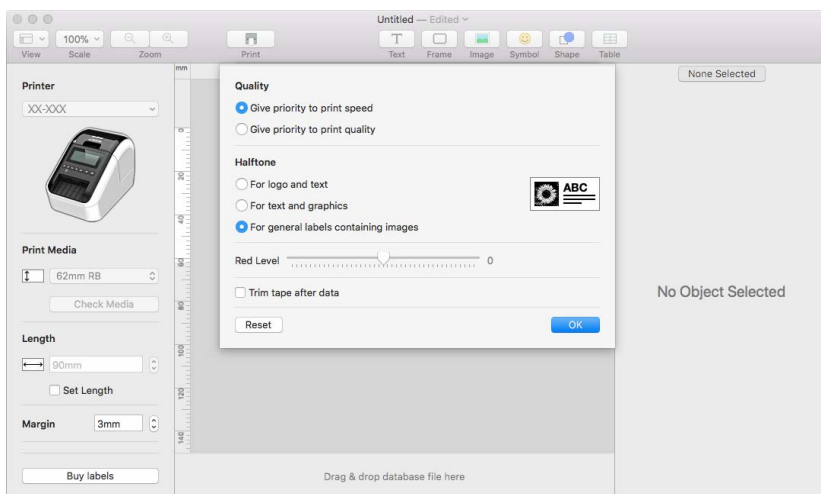



- 3 Настройте параметр **[Red Level]** (Уровень красного). (В диапазоне от -20 до +20.)

7

Использование P-touch Editor Lite (только для QL-810W) (только для Windows)

С помощью P-touch Editor Lite можно быстро создавать несложные макеты наклеек, не устанавливая драйверы и программное обеспечение.

Использование P-touch Editor Lite возможно только при подключении принтера с помощью USB-кабеля. После подключения USB-кабеля на экране компьютера появится диалоговое окно.

- Windows Vista: щелкните по значку  (P-touch Editor Lite).
- Windows 7, Windows 8, Windows 8.1, Windows 10: выберите команду «Открыть папку для просмотра файлов» и дважды щелкните по значку .







Запустится P-touch Editor Lite.





* На принтере необходимо включить режим P-touch Editor Lite. Нажмите и удерживайте кнопку Editor Lite, пока не начнет светиться индикатор Editor Lite.

Окно макета

























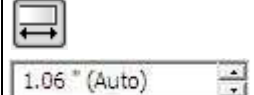

1 Панель команд

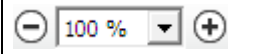
Значок	Функция
	Отображение экрана для создания новой наклейки.
	Открытие сохраненного файла с помощью P-touch Editor Lite.
	Сохранение данных на компьютере, но не на принтере.
	Вставка нового текстового поля (удобно при создании наклеек, содержащих одну или несколько строк текста).
	Добавление на наклейку изображения. Из файла: вставка изображения, хранящегося на компьютере. Создание снимков экрана: вставка в качестве изображения выбранной области экрана компьютера. Символ: вставка одного из встроенных на компьютере символов.
	Вставка рамки.





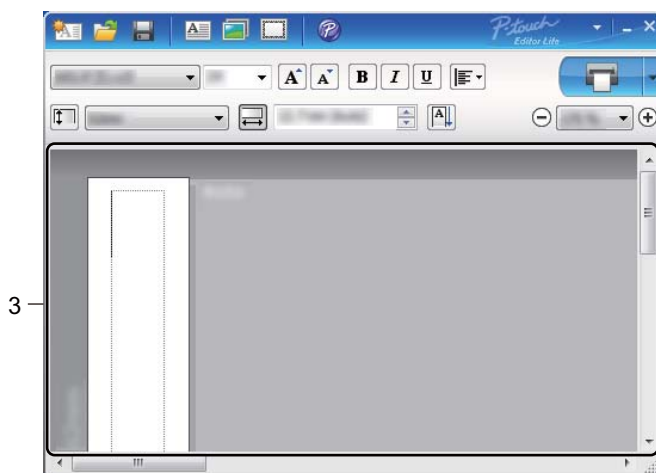

Значок	Функция
	Выход из P-touch Editor Lite и запуск P-touch Editor.
	Отображение меню. В меню представлены все функции P-touch Editor Lite.
	Свертывание окна P-touch Editor Lite.
	Выход из приложения P-touch Editor Lite.

2 Панель свойств

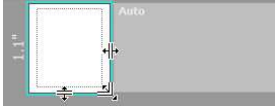
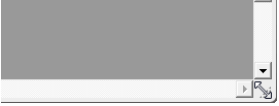
Значок	Функция
	Чтобы изменить шрифт, щелкните по значку  .
	Чтобы выбрать размер шрифта, щелкните по значку  . Чтобы увеличить или уменьшить размер шрифта на один пункт, можно щелкнуть по значку  или  .
	Выбор начертания шрифта:  /  — полужирный,  /  — курсив,  /  — подчеркнутый.
	Выбор способа выравнивания в текстовом поле.
	Настройка ширины наклейки. Чтобы автоматически определять ширину используемой наклейки, щелкните по значку  .
	Настройка длины наклейки. Чтобы автоматически подобрать длину наклейки в соответствии с введенным текстом, щелкните по значку  .
	Установка и отмена вертикального направления наклейки.
	Чтобы выбрать коэффициент масштабирования в окне наклейки, щелкните по значку  . Коэффициент масштабирования можно также изменить, щелкая по значку  или  .
	Щелкните по значку  для обычной печати или по значку  , чтобы изменить параметры печати. Автоматическая обрезка: все наклейки автоматически обрезаются после печати. Обрезка в конце: наклейки обрезаются после печати последней. Копии: печать нескольких копий наклейки.



3 Окно наклейки

Дисплей	Функция
	<p>Окно наклейки появляется при запуске программного обеспечения. Текущая ширина наклейки указана слева от ее изображения. Если справа показана надпись «Авто», длина наклейки подбирается автоматически в соответствии с длиной текста.</p>
	<p>Чтобы вручную изменить длину и ширину наклейки, переместите указатель мыши к границе области наклейки и, когда появится синяя линия, перетащите ее.</p>
	<p>Чтобы изменить размер окна P-touch Editor Lite, наведите указатель мыши на его край и, когда указатель примет вид стрелки, перетащите его.</p>
	<p>При перемещении объектов могут отображаться направляющие. Они появляются, если объект выровнен по левому, правому, верхнему или нижнему краю области печати либо по ее центру. На иллюстрации слева направляющие показывают, что объект выровнен по центру и по верхнему краю наклейки.</p>
	<p>Вставленные текстовые поля, изображения и рамки рассматриваются как объекты. Объекты окружены маркерами (обозначенными восемью синими точками).</p>
	<p>Маркеры указывают на то, что объект выбран.</p>
	<p>При наведении на маркер указатель мыши принимает вид стрелки. Чтобы изменить размер объекта, перетащите маркер.</p>
	<p>Чтобы переместить объекты, перетаскивайте их, когда указатель мыши принимает вид перекрестья. Для текстовых объектов указатель мыши принимает вид перекрестья только при наведении на границу объекта.</p>

Щелкните правой кнопкой мыши по области просмотра наклейки, чтобы открыть меню для выбора описанных ниже элементов.

Другие функции (щелкните правой кнопкой мыши)

Меню	Назначение
Отменить Вернуть	Выберите команду Отменить , чтобы отменить последнее действие. Выберите команду Вернуть , чтобы повторно выполнить последнее действие.
Вырезать Копировать Вставить	Выделите текстовую область (или объект), которую нужно вырезать либо скопировать, и выберите команду Вырезать или Копировать . Щелкните по целевой области и выберите команду Вставить .
Поля	Функция недоступна для принтера.
Вставка	Выберите команду Вставка . Выберите пункт Текстовое поле , чтобы вставить текст на наклейку. Выберите пункт Из файла , чтобы вставить изображение, хранящееся на компьютере. Выберите пункт Создание снимков экрана , чтобы вставить выделенную область экрана компьютера. Выберите пункт Символ , чтобы вставить один из встроенных на компьютере символов. Выберите пункт Рамка , чтобы вставить одну из рамок, встроенных в приложение P-touch Editor Lite.
Направление	Выделите текстовый объект и выберите пункт Горизонтальный текст или Вертикальный текст , чтобы изменить направление текста.
Нумерация	Для последовательного добавления чисел или букв на каждую наклейку выберите число либо букву внутри текста, а затем элемент Нумерация . Щелкните по значку  справа от кнопки Печать и выберите пункт Параметры печати . Выберите элемент Нумерация и в поле Количество введите количество наклеек для печати. Нажмите кнопку Печать .
Изменить изображение	Чтобы заменить текущее изображение, выберите его, а затем команду Изменить изображение .
Поворот	Поворот объектов на 0° , 90° , 180° или 270° .
Порядок	Чтобы изменить порядок объектов в слое, выделите один из них и выберите пункт Порядок , а затем команду На передний план , На задний план , Вперед или Назад .
P-touch Editor...	Выберите пункт P-touch Editor, чтобы временно использовать приложение P-touch Editor. Чтобы полностью перейти на работу с P-touch Editor, нажмите и удерживайте кнопку Editor Lite, пока не перестанет светиться индикатор Editor Lite.
Параметры	Выберите элемент Параметры . В качестве единиц измерения выберите мм или дюймы . Выберите язык интерфейса P-touch Editor Lite. Чтобы применить параметры, выбранные в разделе Язык , перезапустите приложение. Выберите вариант нумерации: Отображать новые значения после печати или Возвращать исходные значения после печати .
Brother Solutions Center	Выберите Brother Solutions Center , чтобы перейти на веб-сайт за помощью и информацией.
О программе...	Выберите пункт О программе , чтобы получить сведения о версии P-touch Editor Lite.
Выход	Выберите пункт Выход , чтобы выйти из приложения P-touch Editor Lite.

Использование P-touch Editor Lite LAN (только для Windows)

С помощью P-touch Editor Lite LAN можно быстро создавать разнообразные макеты наклеек. Для использования P-touch Editor Lite LAN необходимо подключить устройство к сети.

Загрузите программу установки с веб-сайта install.brother и выполните установку. На рабочем столе будет создан пакет приложения P-touch Editor Lite LAN. Откройте пакет и скопируйте в общую папку на сервере. Если разместить приложение P-touch Editor Lite LAN на сервере, другие пользователи сети смогут с его помощью создавать наклейки и печатать их на подключенном к сети принтере QL-810W или QL-820NWB.

Предоставление общего доступа к P-touch Editor Lite LAN

- Скопируйте папку с приложением P-touch Editor Lite LAN из общей сетевой папки на свой компьютер.
- Запустите P-touch Editor Lite LAN из общей папки в сети.

Дважды щелкните по значку  в папке PteLiteLAN.

Запустится P-touch Editor Lite LAN.

Окно макета

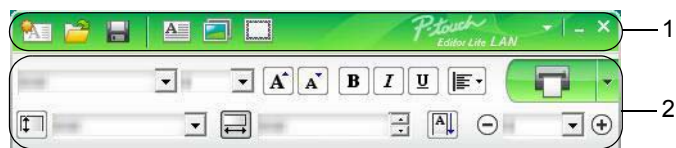











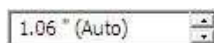

1 Панель вызова команд

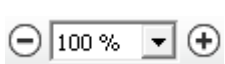
Значок	Функция
	Отображение экрана для создания новой наклейки.
	Открытие сохраненного файла с помощью P-touch Editor Lite LAN.
	Сохранение данных на компьютере, но не на принтере.
	Вставка нового текстового поля (удобно при создании наклеек, содержащих одну или несколько строк текста).
	Добавление на наклейку изображения. Из файла: вставка изображения, хранящегося на компьютере. Создание снимков экрана: вставка в качестве изображения выбранной области экрана компьютера. Символ: вставка одного из встроенных на компьютере символов.
	Вставка рамки.
	Отображение меню. В меню представлены все функции P-touch Editor Lite LAN.
	Свертывание окна P-touch Editor Lite LAN.
	Выход из приложения P-touch Editor Lite LAN.

2 Панель свойств

Значок	Функция
	Чтобы изменить шрифт, щелкните по значку .
	Чтобы выбрать размер шрифта, щелкните по значку . Чтобы увеличить или уменьшить размер шрифта на один пункт, можно щелкнуть по значку или .
	Выбор начертания шрифта: / — полужирный, / — курсив, / — подчеркнутый.
	Выбор способа выравнивания в текстовом поле.





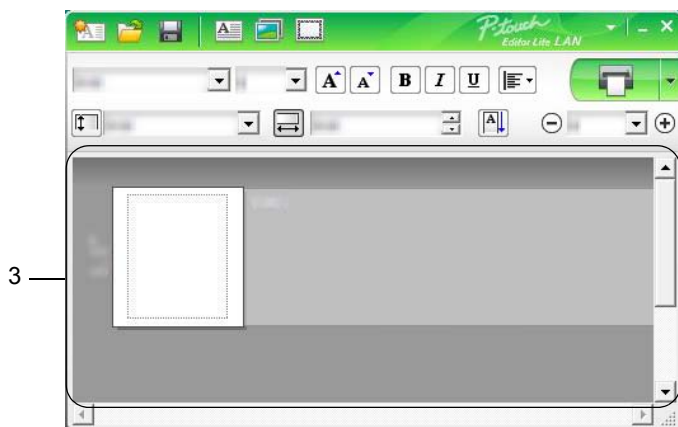

Значок	Функция
 	<p>Настройка ширины наклейки. Чтобы автоматически определять ширину используемой наклейки, щелкните по значку .</p>
 	<p>Настройка длины наклейки. Чтобы автоматически подобрать длину наклейки в соответствии с введенным текстом, щелкните по значку .</p>
	<p>Переход к вертикальному направлению наклейки.</p>
	<p>Чтобы выбрать коэффициент масштабирования в окне наклейки, щелкните по значку . Коэффициент масштабирования можно также изменить, щелкая по значку  или .</p>
	<p>Щелкните по значку  для обычной печати или по значку , чтобы изменить параметры печати.</p> <p>Параметры печати...: Автоматическая обрезка, Обрезка в конце, Копии</p> <p>Автоматическая обрезка: все наклейки автоматически обрезаются после печати.</p> <p>Обрезка в конце: наклейки обрезаются после печати последней.</p> <p>Копии: печать нескольких копий наклейки.</p> <p>Настройка принтера...: Отображение списка подключенных принтеров.</p>

 **Примечание**

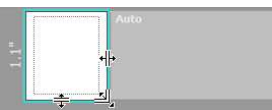
- Если к сети подключено несколько принтеров, выберите нужный. Для отображения списка подключенных к сети принтеров также можно щелкнуть по значку  и выбрать элемент [**Настройка принтера...**]. Найти нужный принтер в списке можно по IP-адресу.
- Чтобы проверить IP-адрес принтера, напечатайте сведения о его параметрах. Чтобы напечатать сведения о параметрах принтера, при включенном питании нажмите и удерживайте кнопку обрезки (✂).
- Рекомендуем определять расположение принтера с помощью утилиты BRAdmin, которая позволяет увидеть его в списке.



3 Окно наклейки

Дисплей	Функция
	<p>Окно наклейки появляется при запуске программного обеспечения. Текущая ширина наклейки указана слева от ее изображения. Если справа показана надпись «Авто», длина наклейки подбирается автоматически в соответствии с длиной текста.</p>
	<p>Чтобы вручную изменить длину и ширину наклейки, переместите указатель мыши к границе области наклейки и, когда появится синяя линия, перетащите ее.</p>
	<p>Чтобы изменить размер окна P-touch Editor Lite LAN, наведите указатель мыши на его край и, когда указатель примет вид стрелки, перетащите его.</p>
	<p>При перемещении объектов могут отображаться направляющие. Они появляются, если объект выровнен по левому, правому, верхнему или нижнему краю области печати либо по ее центру. На иллюстрации слева направляющие показывают, что объект выровнен по центру и по верхнему краю наклейки.</p>
	<p>Вставленные текстовые поля, изображения и рамки рассматриваются как объекты. Объекты окружены маркерами (обозначенными восемью синими точками).</p>
	<p>Маркеры указывают на то, что объект выбран.</p>
	<p>При наведении на маркер указатель мыши принимает вид стрелки. Чтобы изменить размер объекта, перетащите маркер.</p>
	<p>Чтобы переместить объекты, перетаскивайте их, когда указатель мыши принимает вид перекрестья. Для текстовых объектов указатель мыши принимает вид перекрестья только при наведении на границу объекта.</p>

Щелкните правой кнопкой мыши по области просмотра наклейки, чтобы открыть меню для выбора описанных ниже элементов.

Другие функции (щелкните правой кнопкой мыши)

Меню	Назначение
Отменить Вернуть	Выберите команду Отменить , чтобы отменить последнее действие. Выберите команду Вернуть , чтобы повторно выполнить последнее действие.
Вырезать Копировать Вставить	Выделите текстовую область (или объект), которую нужно вырезать либо скопировать, и выберите команду Вырезать или Копировать . Щелкните по целевой области и выберите команду Вставить .
Поля	Функция недоступна для принтера.
Вставка	Выберите команду Вставка . Выберите пункт Текстовое поле , чтобы вставить текст на наклейку. Выберите пункт Из файла , чтобы вставить изображение, хранящееся на компьютере. Выберите пункт Создание снимков экрана , чтобы вставить выделенную область экрана компьютера. Выберите пункт Символ , чтобы вставить один из встроенных на компьютере символов. Выберите пункт Рамка , чтобы вставить одну из рамок, встроенных в приложение P-touch Editor Lite LAN.
Направление	Выделите текстовый объект и выберите пункт Горизонтальный текст или Вертикальный текст , чтобы изменить направление текста.
Нумерация	Для последовательного добавления чисел или букв на каждую наклейку выберите число либо букву внутри текста, а затем элемент Нумерация . Щелкните по значку  справа от кнопки Печать и выберите пункт Параметры печати . Установите флажок Нумерация и введите количество наклеек для печати в поле Количество . Нажмите кнопку Печать .
Изменить изображение	Чтобы заменить текущее изображение, выберите его, а затем команду Изменить изображение .
Поворот	Поворот объектов на 0° , 90° , 180° или 270° .
Порядок	Чтобы изменить порядок объектов в слое, выделите один из них и выберите пункт Порядок , а затем команду На передний план , На задний план , Вперед или Назад .
Параметры	Выберите элемент Параметры . В качестве единиц измерения выберите мм или дюймы . Выберите язык интерфейса P-touch Editor Lite LAN. Чтобы применить параметры, выбранные в разделе Язык , перезапустите приложение. Выберите вариант нумерации: Отображать новые значения после печати или Возвращать исходные значения после печати .
Brother Solutions Center	Выберите Brother Solutions Center , чтобы перейти на веб-сайт за помощью и информацией.
О программе	Выберите пункт О программе , чтобы получить сведения о версии P-touch Editor Lite LAN.
Выход	Выберите команду Выход , чтобы выйти из приложения P-touch Editor Lite LAN.

Использование P-touch Transfer Manager и P-touch Library (только для Windows)

P-touch Transfer Manager

С помощью этого приложения можно передавать шаблоны и другие данные на принтер и сохранять резервные копии данных на компьютере.

Сначала P-touch Transfer Manager передает данные на принтер, а затем P-touch Template отправляет текстовые данные, которые вставляются в шаблон и печатаются. Дополнительные сведения о P-touch Template см. в доступном только на английском языке документе «*P-touch Template Manual/Raster Command Reference*» (*Руководство по использованию P-touch Template/Справочник по растровым командам*), который можно загрузить на сайте поддержки Brother support по адресу support.brother.com

[Выберите страну или регион] – [Руководства] – [Выберите устройство].

Для использования P-touch Template необходима функция передачи данных.

Шаблоны также можно передавать по сети.

Передача шаблона в P-touch Transfer Manager

Перед использованием приложения P-touch Transfer Manager нужно передать в него шаблоны, созданные в P-touch Editor.

- 1 В P-touch Editor откройте нужный шаблон.
- 2 Последовательно выберите пункты [Файл] – [Передача шаблона] – [Передача].

При запуске P-touch Transfer Manager появляется главное окно приложения.



Примечание

Запустить P-touch Transfer Manager также можно указанным ниже способом.

- **Windows Vista, Windows 7, Windows Server 2008, Windows Server 2008 R2**
В меню «Пуск» последовательно выберите пункты [Все программы] – [Brother P-touch] – [P-touch Tools] – [P-touch Transfer Manager 2.2].
- **Windows 8, Windows 8.1, Windows Server 2012, Windows Server 2012 R2**
На экране [Приложения] щелкните по значку [P-touch Transfer Manager 2.2].
- **Windows 10**
В меню «Пуск» выберите пункт [P-touch Transfer Manager 2.2] в разделе [Brother P-touch].

Главное окно

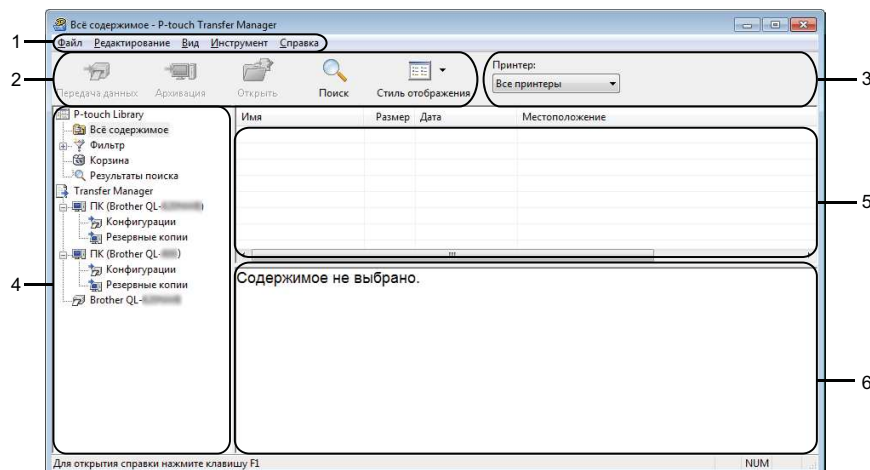

1 Строка меню

Предоставляет доступ к различным командам, сгруппированным в меню по видам функций под заголовками [Файл], [Редактирование], [Вид], [Инструмент] и [Справка].

2 Панель инструментов

Содержит часто используемые команды.

3 Поле выбора принтера

Позволяет выбрать принтер, на который будут отправляться данные. После выбора принтера в списке данных отображаются только те данные, которые можно на него отправить.

4 Список папок

Содержит список папок и принтеров. После выбора папки в списке шаблонов появляются содержащиеся в ней шаблоны.

При выборе принтера отображаются текущие шаблоны и другие хранящиеся на нем данные.





5 Список шаблонов

Содержит список шаблонов, находящихся в выбранной папке.

6 Предварительный просмотр

Позволяет просматривать шаблоны из списка.

Описание значков панели инструментов

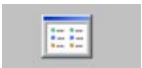
Значок	Название кнопки	Функция
	Передача данных	Передача шаблонов и других данных с компьютера на принтер.
	Сохранить файл передачи (при отсутствии подключения к принтеру)	Изменение типа файла для данных, которые нужно передать в другие приложения. При печати наклейки в режиме запоминающего устройства (через USB-интерфейс) или при передаче данных с помощью программы BRAdmin Professional (по локальной сети или Wi-Fi) либо Mobile Transfer Express (по Wi-Fi) выбирайте формат BLF. При передаче данных с помощью программы Transfer Express (через USB-интерфейс) выбирайте формат PDZ. Доступные интерфейсы зависят от модели устройства.
	Архивация	Получение шаблонов и других данных, хранящихся на принтере, и сохранение их на компьютере.
	Открыть	Открытие выбранного шаблона.
	Поиск	Поиск шаблонов или других данных, зарегистрированных в P-touch Library.
	Стиль отображения	Изменение стиля отображения файлов.

Передача шаблонов и других данных с компьютера на принтер для печати наклеек

Для передачи шаблонов, баз данных и изображений с компьютера на принтер выполните указанные ниже действия.

- 1 Подключите принтер к компьютеру с помощью USB-кабеля и включите принтер. В списке папок рядом со значком принтера появится название его модели. Если выбрать принтер в списке папок, появятся текущие шаблоны и другие хранящиеся на нем данные.

Примечание

- Если принтер отключен или не в сети, он не отображается в списке папок.
- Перед передачей данных проверьте, правильно ли подключен принтер к компьютеру через USB-кабель или беспроводное подключение и включен ли он.

- 2 Выберите принтер, на который нужно передать шаблоны или другие данные.

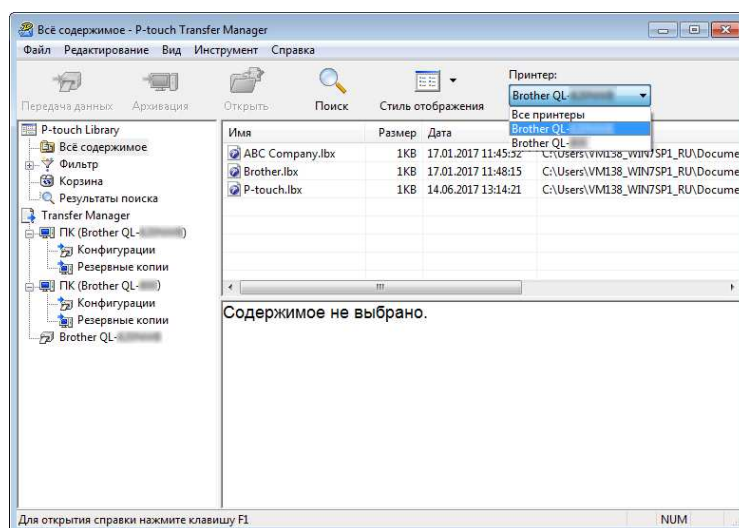

Примечание

Перед передачей данных проверьте, правильно ли подключен принтер к компьютеру через USB-кабель или беспроводное подключение и включен ли он.

- 3 Щелкните правой кнопкой мыши по папке **[Конфигурации]**, выберите команду **[Создать]** и создайте новую папку.

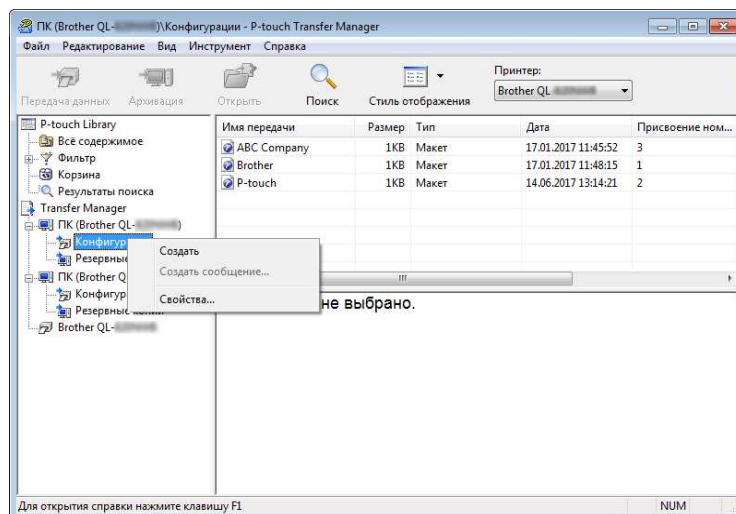

- 4 Перетащите в новую папку шаблон или другие данные, которые нужно передать.

Характеристики функции передачи

Тип данных	Максимальное число передаваемых элементов	Ограничения
Шаблон	QL-810W: 99 QL-820NWB: 255	<ul style="list-style-type: none"> ■ Каждый шаблон может содержать не более 50 объектов.
База данных	QL-810W: 99 QL-820NWB: 99	<ul style="list-style-type: none"> ■ Можно передавать только файлы CSV. ■ Каждый CSV-файл может содержать не более 65 000 записей.
Изображение (переданные символы)	QL-810W: 99 QL-820NWB: 255	<ul style="list-style-type: none"> ■ Можно передавать только файлы BMP. ■ Рекомендуется использовать черно-белые файлы BMP. ■ Максимальный размер: 720 × 720 пикселей. ■ Широкие изображения могут обрезаться.

Примечание

Чтобы проверить объем доступной памяти для передачи файлов, напечатайте отчет о параметрах принтера. Дополнительные сведения см. в разделе *Проверка параметров принтера для печати наклеек* на стр. 84.

Объем доступного пространства указан в разделе **[ROM FREE]** отчета ¹.

¹ Доступное пространство, указанное в строке ROM FREE: ***** byte, может отличаться от действительного.

Чтобы просмотреть шаблоны и другие данные, выберите какой-либо из приведенных ниже элементов.

- Папку в папке **[Конфигурации]**.
- Элемент **[Всё содержимое]**.
- Одну из категорий в разделе **[Фильтр]**, например **[Макеты]**.

Если необходимо передать несколько шаблонов или других файлов, перетащите их в новую папку.

Каждому файлу, помещаемому в новую папку, назначается цифровой ключ (место в памяти принтера).

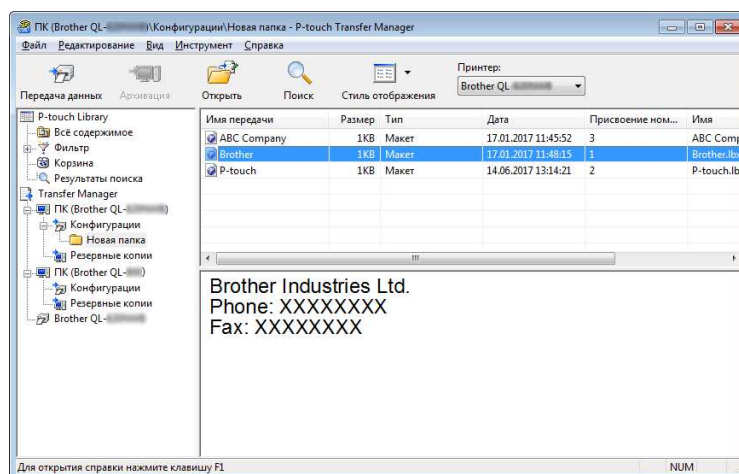

- 5 Чтобы изменить назначенный элементу цифровой ключ, щелкните правой кнопкой мыши по элементу, выберите элемент **[Присвоение номеров]**, затем выберите нужный ключ.

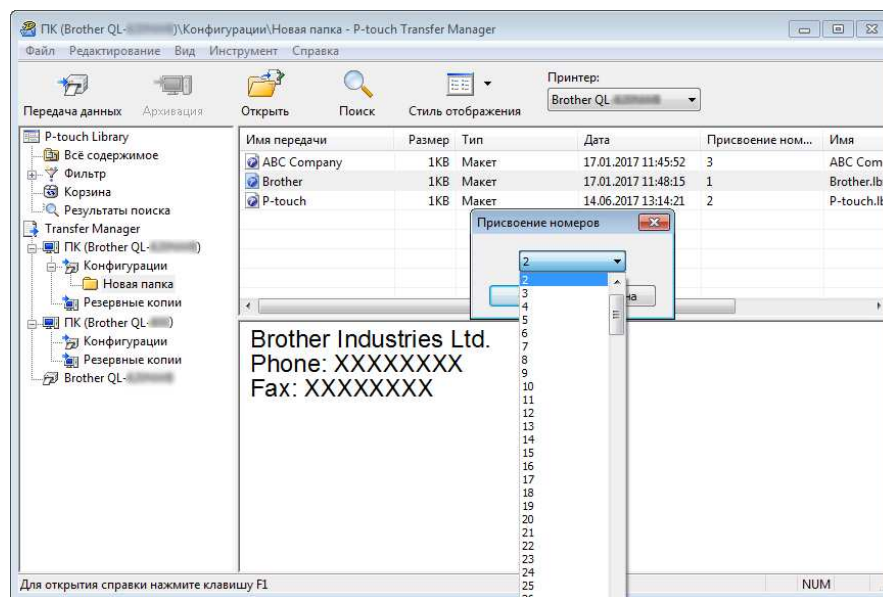

Примечание

- Цифровой ключ назначается всем данным, передаваемым на принтер, кроме тех, которые находятся в базах данных.
- Если цифровой ключ шаблона или других данных, передаваемых на принтер, совпадает с цифровым ключом шаблона, уже сохраненного на принтере, новый шаблон заменяет старый. Используя архивацию шаблонов или других данных, можно зафиксировать назначенные цифровые ключи шаблонов, хранящихся на принтере. Дополнительные сведения см. в разделе *Архивация шаблонов и других данных, хранящихся на принтере для печати наклеек* на стр. 127.
- При заполнении памяти принтера удалите из нее один или несколько шаблонов. Дополнительные сведения см. в разделе *Архивация шаблонов и других данных, хранящихся на принтере для печати наклеек* на стр. 127.

- 6 Чтобы изменить имя передаваемого шаблона или другого элемента, щелкните по нему и введите новое имя. Количество символов в имени шаблона может быть ограничено в зависимости от модели принтера.

Примечание

На ЖК-дисплее (только для QL-820NWB) отображаются первые 9 символов имени файла шаблона.

- 7 Выберите папку, содержащую шаблоны или другие данные, которые нужно передать, и нажмите кнопку **[Передача данных]**. Появится запрос на подтверждение операции.

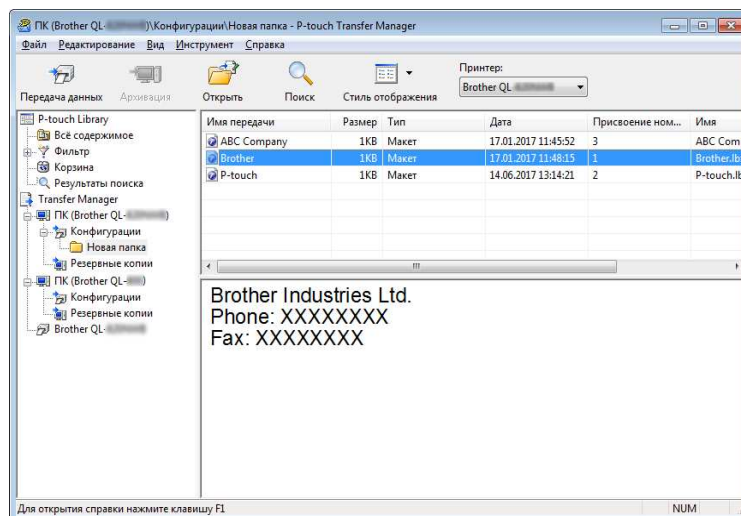

Примечание

- Можно передавать на принтер и отдельные элементы, не добавляя их в папку. Выберите шаблон или другой элемент, который нужно передать, и нажмите кнопку **[Передача данных]**.
- С помощью одной операции можно передать несколько файлов и папок.

- 8 Нажмите кнопку **[OK]**.

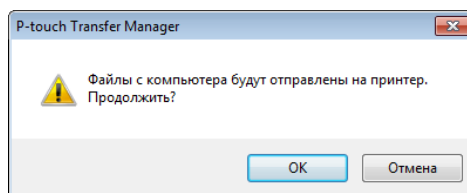

Выбранные элементы будут переданы на принтер.

Архивация шаблонов и других данных, хранящихся на принтере для печати наклеек

Чтобы получить шаблоны или другие данные, хранящиеся на принтере, и сохранить их на компьютере, выполните указанные ниже действия.

❗ Важная информация

- Архивные копии шаблонов и других данных невозможно изменить на компьютере.
- Возможность передачи архивных копий шаблонов и других данных между разными моделями зависит от модели принтера.

- 1 Подключите принтер к компьютеру и включите принтер.
В списке папок рядом со значком принтера появится название его модели.
Если выбрать принтер в списке папок, появятся текущие шаблоны и другие хранящиеся на нем данные.
- 2 Выберите принтер, для которого нужно выполнить архивацию, и нажмите кнопку **[Архивация]**.
Появится запрос на подтверждение операции.

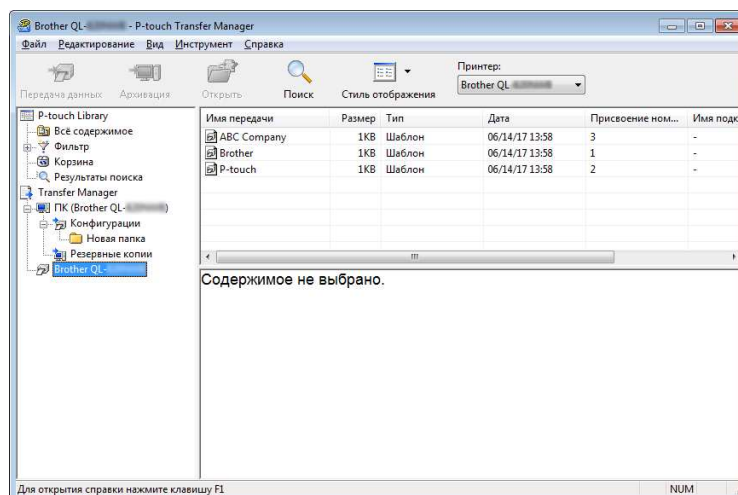

- 3 Нажмите кнопку **[OK]**.
В списке папок для соответствующего принтера создается новая папка. В имени папки указываются дата и время архивации. Все шаблоны и другие данные с принтера передаются в новую папку и сохраняются на компьютере.

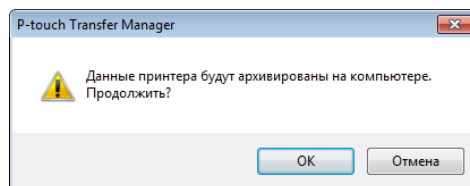

Удаление данных с принтера для печати наклеек

Чтобы удалить все сохраненные на принтере шаблоны и другие данные, выполните указанные ниже действия.

- 1 Подключите принтер к компьютеру и включите принтер.
В списке папок рядом со значком принтера принтера появится название его модели.
- 2 Щелкните правой кнопкой мыши по принтеру и выберите команду **[Удалить все]**.

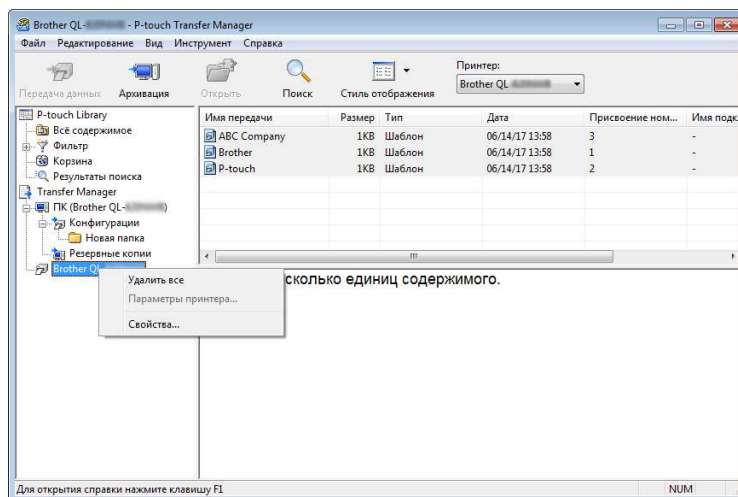

Появится запрос на подтверждение операции.

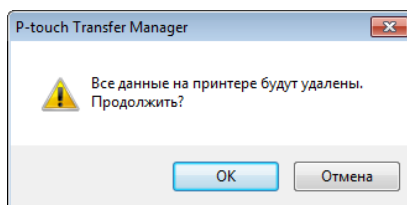

- 3 Нажмите кнопку **[OK]**.
Все шаблоны и другие данные, хранящиеся на принтере, будут удалены.

Создание файлов передачи и файлов пакетов передачи

С помощью P-touch Transfer Manager можно сохранить данные шаблона, созданного с помощью P-touch Editor, в формате BLF или PDZ. Файлы такого формата можно передавать на принтер по сети с компьютера или мобильного устройства. В режиме запоминающего устройства файлы BLF можно распечатывать.

- 1 Создайте шаблон с помощью P-touch Editor, а затем передайте его в P-touch Transfer Manager. Дополнительные сведения см. в разделе *Передача шаблона в P-touch Transfer Manager* на стр. 119.
- 2 Не подключая принтер к компьютеру, в окне P-touch Transfer Manager выберите папку **[Конфигурации]**, затем выберите шаблон, который нужно сохранить.



Примечание

Можно выбрать сразу несколько шаблонов.

- 3 Последовательно выберите пункты **[Файл]** – **[Сохранить файл передачи]**.

Важная информация

Кнопка **[Сохранить файл передачи]** появляется, только если принтер не подключен к компьютеру или сети.



Примечание

- Если выбрать папку **[Конфигурации]** и нажать кнопку **[Сохранить файл передачи]**, все шаблоны из этой папки сохранятся в виде файла передачи (BLF) или файла пакета передачи (PDZ).
 - Можно объединить несколько шаблонов в один файл передачи (BLF) или пакета передачи (PDZ).
- 4 В поле **[Тип файла]** выберите нужный формат шаблона, затем введите имя файла и сохраните шаблон.
При печати в режиме запоминающего устройства или при подключении к принтеру мобильного устройства с помощью Wireless Direct или Wi-Fi выберите формат BLF, а при подключении с помощью Bluetooth — формат PDZ.
Шаблоны сохраняются в виде файла передачи (BLF) или файла пакета передачи (PDZ).

P-touch Library

С помощью этого приложения можно управлять шаблонами P-touch Editor и печатать их.

Запуск P-touch Library

■ Windows Vista, Windows 7, Windows Server 2008, Windows Server 2008 R2

В меню «Пуск» последовательно выберите пункты [Все программы] — [Brother P-touch] — [P-touch Tools] — [P-touch Library 2.2].

■ Windows 8, Windows 8.1, Windows Server 2012, Windows Server 2012 R2

На экране [Приложения] щелкните по значку [P-touch Library 2.2].

■ Windows 10

В меню «Пуск» выберите пункт [P-touch Library 2.2] в разделе [Brother P-touch].

При запуске P-touch Library появится главное окно приложения.

Главное окно

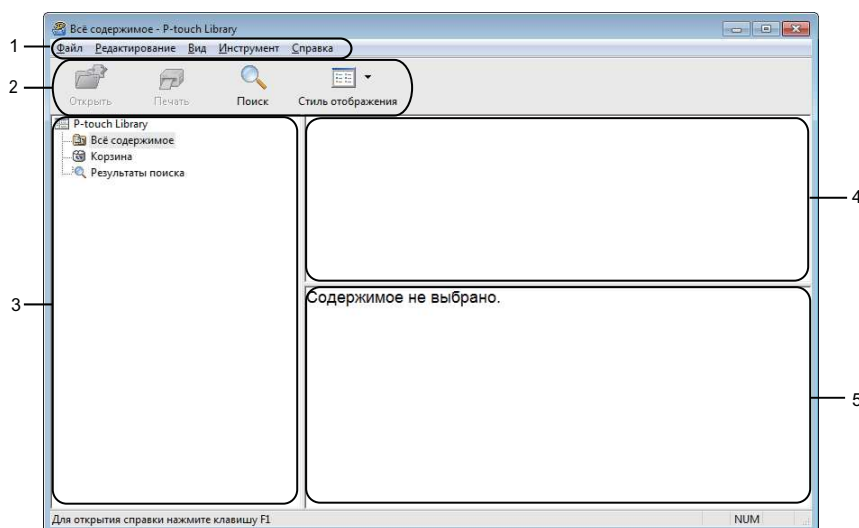

1 Строка меню

Предоставляет доступ ко всем доступным командам, сгруппированным в меню по видам функций под заголовками [Файл], [Редактирование], [Вид], [Инструмент] и [Справка].

2 Панель инструментов

Содержит часто используемые команды.

3 Список папок

Отображает список папок. При выборе папки отображаются содержащиеся в ней шаблоны.



4 Список шаблонов

Отображает шаблоны, находящиеся в выбранной папке.

5 Предварительный просмотр

Позволяет просматривать выбранные шаблоны из списка.

Описание значков панели инструментов

Значок	Название кнопки	Функция
	Открыть	Открытие выбранного шаблона.
	Печать	Печать выбранного шаблона на принтере.
	Поиск	Поиск шаблонов, зарегистрированных в P-touch Library.
	Стиль отображения	Изменение стиля отображения файлов.

Открытие и редактирование шаблонов

Выберите шаблон, который нужно открыть или изменить, и нажмите кнопку **[Открыть]**.

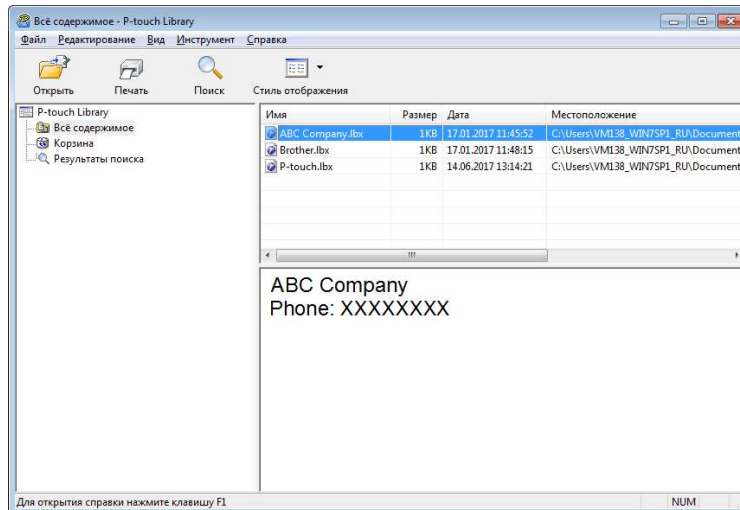

Откроется связанное с шаблоном приложение, в котором его можно изменить.

Печать шаблонов

Выберите шаблон, который нужно напечатать, и нажмите кнопку **[Печать]**.

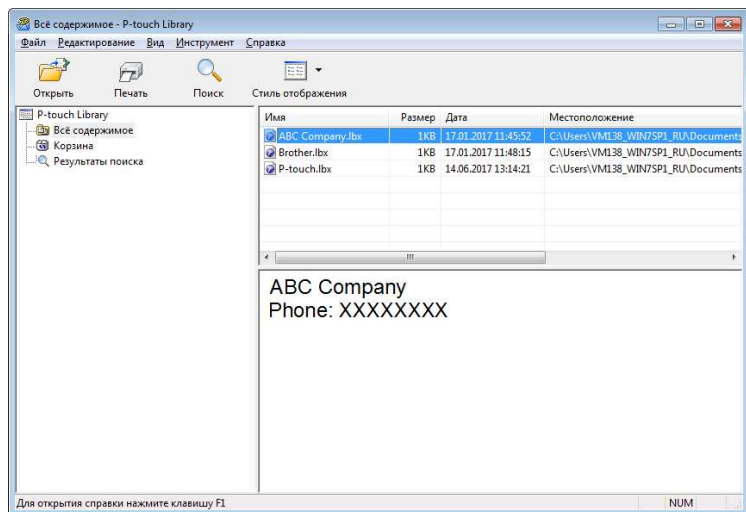

Шаблон напечатается на подключенном принтере.

Поиск шаблонов

Можно выполнить поиск шаблонов, зарегистрированных в P-touch Library.

- 1 Нажмите кнопку **[Поиск]**.
Откроется диалоговое окно **Поиск**.

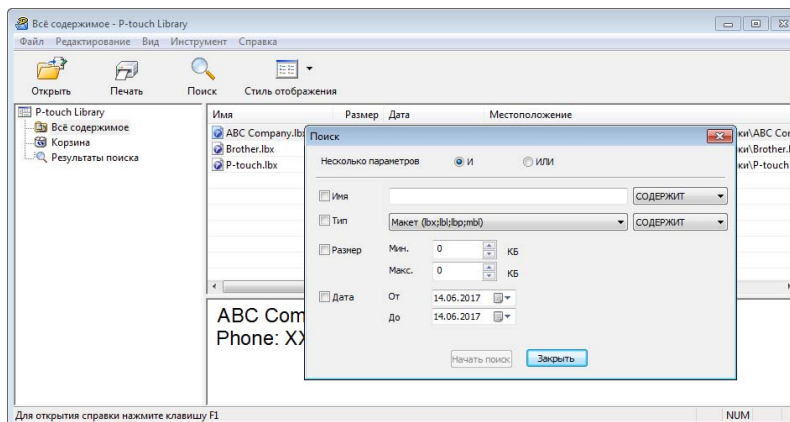

- 2 Укажите условия поиска.
Доступные условия поиска перечислены ниже.

Настройки	Описание
Несколько параметров	Определяет способ поиска с несколькими заданными условиями. Если выбран оператор [И] , выполняется поиск файлов, удовлетворяющих всем условиям. Если выбран оператор [ИЛИ] , выполняется поиск файлов, удовлетворяющих одному из условий.
Имя	Поиск шаблона по указанному имени файла.
Тип	Поиск шаблона по указанному типу файла.
Размер	Поиск шаблона по указанному размеру файла.
Дата	Поиск шаблона по указанной дате файла.

- 3 Нажмите кнопку **[Начать поиск]**.
Начнется поиск.
Результат поиска отобразится на экране.

- 4 Закройте диалоговое окно **Поиск**.
Чтобы просмотреть результаты поиска, в списке папок выберите **[Результаты поиска]**.



Примечание

Чтобы зарегистрировать шаблоны в P-touch Library, перетащите их в папку **[Всё содержимое]** или в список папок. В P-touch Editor также можно настроить автоматическую регистрацию шаблонов в P-touch Library, выполнив указанные ниже действия.

- 1 В меню P-touch Editor последовательно выберите пункты **[Инструменты]** — **[Параметры]**.
 - 2 В диалоговом окне **Параметры** на вкладке **[Общие]** выберите элемент **[Параметры регистрации]**.
 - 3 Установите расписание регистрации шаблонов, созданных в приложении P-touch Editor, и нажмите кнопку **[ОК]**.
-

Передача шаблонов с помощью P-touch Transfer Express (только для Windows)

Шаблоны можно передавать на принтер с помощью приложения P-touch Transfer Express. Администратор создает шаблон, затем распространяет его вместе с приложением P-touch Transfer Express. Этот шаблон можно передать на принтер с помощью P-touch Transfer Express.

Последнюю версию P-touch Transfer Express можно загрузить на сайте поддержки Brother support по адресу support.brother.com

[Выберите страну или регион] – [Файлы] – [Выберите устройство]

❗ Важная информация

- Если вы хотите передать новый шаблон, укажите в параметре **[Присвоение номеров]** (в P-touch Transfer Manager) номер, который сейчас не используется. Если назначенный в разделе **[Присвоение номеров]** номер уже используется, новый шаблон заменит существующий.
- Для этой функции необходимо подключение по USB.

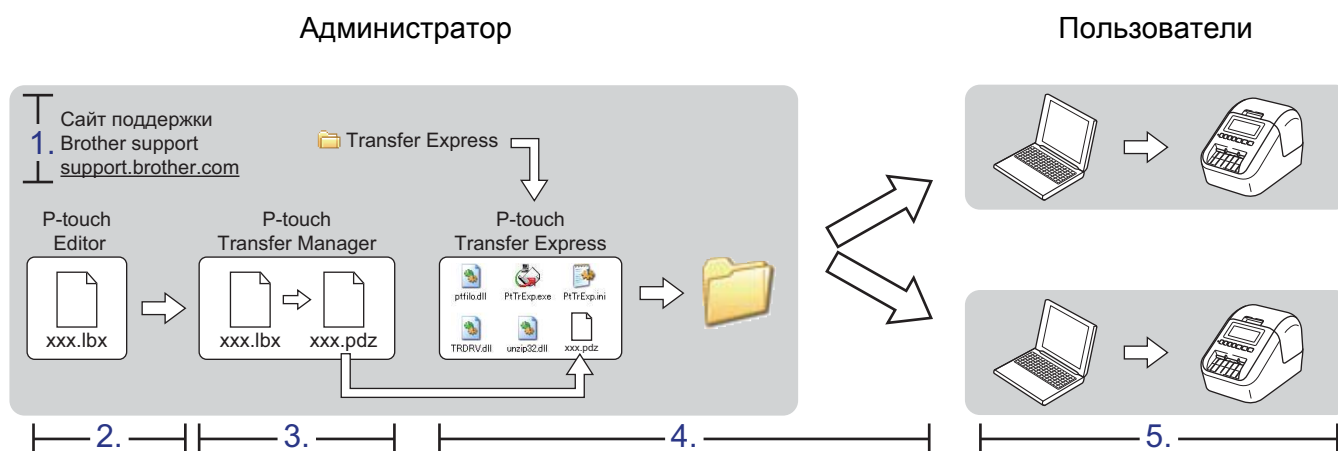

Подготовка P-touch Transfer Express

Нужно подготовить приложение P-touch Transfer Express для передачи шаблонов на принтер.

❗ Важная информация

- Перед использованием Transfer Express установите драйвер принтера.
- Приложение P-touch Transfer Express доступно только на английском языке.

- 1 Последнюю версию P-touch Transfer Express можно загрузить на сайте поддержки Brother support по адресу support.brother.com
[Выберите страну или регион] – [Файлы] – [Выберите устройство]
- 2 Загрузите приложение Transfer Express в любое место на компьютере.
- 3 Распакуйте загруженный ZIP-файл.

Передача шаблона в P-touch Transfer Manager

- 1 В P-touch Editor откройте нужный шаблон.
- 2 Последовательно выберите пункты [Файл] – [Передача шаблона] – [Передача].

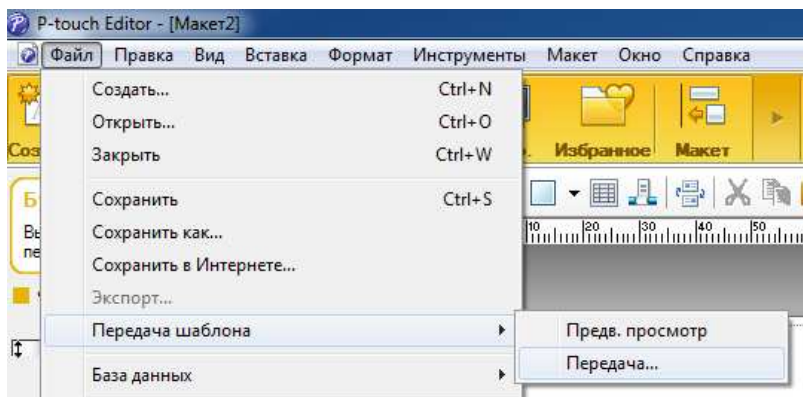

Шаблон будет передан в P-touch Transfer Manager.
P-touch Transfer Manager запустится автоматически.

Примечание

- **Windows Vista, Windows 7, Windows Server 2008, Windows Server 2008 R2**
Чтобы передать шаблон в P-touch Transfer Manager, можно также в меню «Пуск» последовательно выбрать пункты [Все программы] – [Brother P-touch] – [P-touch Tools] – [P-touch Transfer Manager 2.2]. Когда откроется окно P-touch Transfer Manager, перетащите в него файл LBX.
- **Windows 8, Windows 8.1, Windows Server 2012, Windows Server 2012 R2**
Чтобы передать шаблон в P-touch Transfer Manager, можно также щелкнуть по значку [P-touch Transfer Manager 2.2] на экране [Приложения]. Когда откроется окно P-touch Transfer Manager, перетащите в него файл LBX.
- **Windows 10**
Чтобы передать шаблон в P-touch Transfer Manager, можно также в меню «Пуск» последовательно выбрать пункты [Brother P-touch] – [P-touch Transfer Manager 2.2]. Когда откроется окно P-touch Transfer Manager, перетащите в него файл LBX.

Сохранение шаблона в виде файла пакета передачи PDZ

Чтобы создать файл в формате, совместимом с приложением P-touch Transfer Express, сохраните шаблон в виде файла пакета передачи PDZ.

- 1 В списке папок выберите папку **[Конфигурации]**.

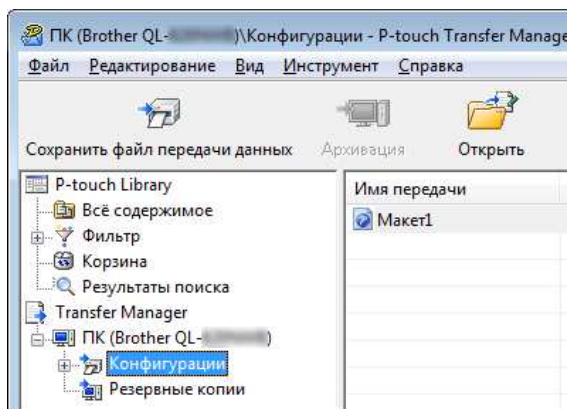

- 2 Выберите шаблоны, которые нужно распространить.

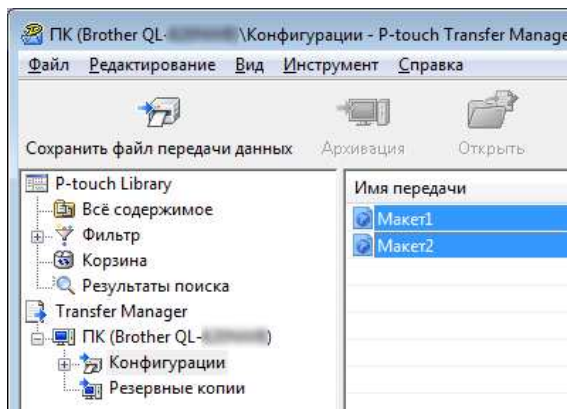

- 3 Последовательно выберите пункты [**Файл**] – [**Сохранить файл передачи**].

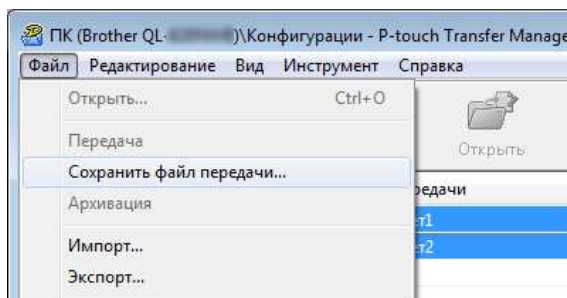

Важная информация

Кнопка [**Сохранить файл передачи**] появляется, только если принтер не подключен к компьютеру или сети.

Примечание

- Если выбрать папку [**Конфигурации**] или какую-либо созданную папку и нажать кнопку [**Сохранить файл передачи**], все шаблоны из этой папки сохранятся в виде файла пакета передачи (PDZ).
- Можно объединить несколько шаблонов в один файл пакета передачи (PDZ).

- 4 Введите имя файла и нажмите кнопку [**Сохранить**].

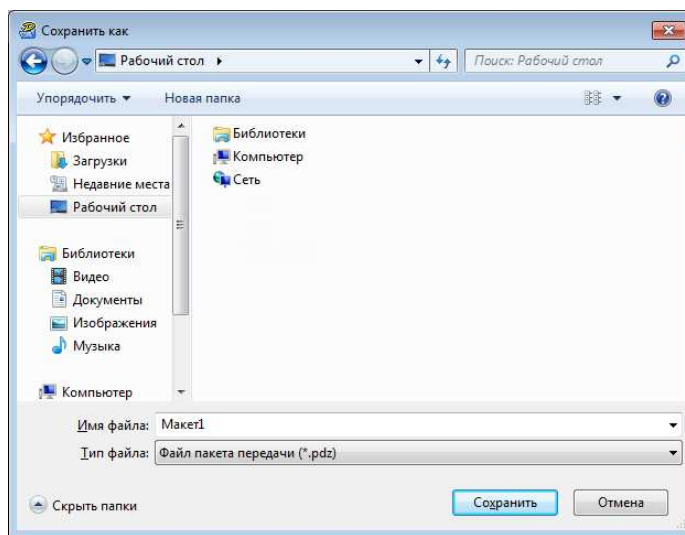

Шаблон сохранится в виде файла пакета передачи (PDZ).

Отправка пользователю файла пакета передачи (PDZ) и приложения P-touch Transfer Express

Примечание

Если пользователь уже загрузил приложение P-touch Transfer Express, администратору не нужно отправлять пользователю папку Transfer Express. В этом случае пользователь может просто перетащить полученный файл пакета передачи в эту папку, затем дважды щелкнуть по файлу [PtTrExp.exe].

- 1 Перетащите файл пакета передачи (PDZ) в папку загрузок.

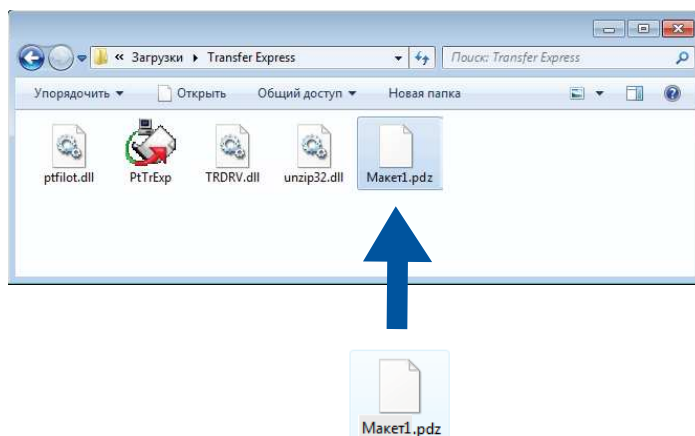

- 2 Отправьте все файлы из этой папки пользователю.

Перенос файла пакета передачи (PDZ) на принтер для печати наклеек

С помощью приложения P-touch Transfer Express можно перенести файл пакета передачи (PDZ) на принтер.

❗ Важная информация

Не выключайте питание при передаче шаблонов.

- 1 Включите принтер.
- 2 Подключите принтер к компьютеру с помощью USB-кабеля.
- 3 Дважды щелкните по файлу **[PtTrExp.exe]**, полученному от администратора.
- 4 1 Если в папке с файлом **[PtTrExp.exe]** содержится только один файл пакета передачи (PDZ), нажмите кнопку **[Transfer]** (Передача данных).

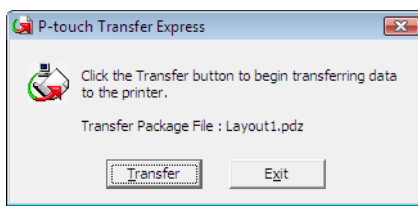

Начнется перенос файла пакета передачи.



2 Если в папке с файлом **[PtTrExp.exe]** содержится несколько файлов пакетов передачи (PDZ) или ни одного, нажмите кнопку **[Browse]** (Обзор).

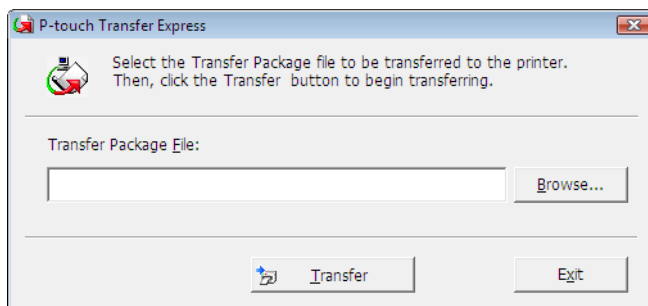

Выберите файл пакета передачи, который нужно перенести, и нажмите кнопку **[Открыть]**.



Нажмите кнопку **[Transfer]** (Передать).

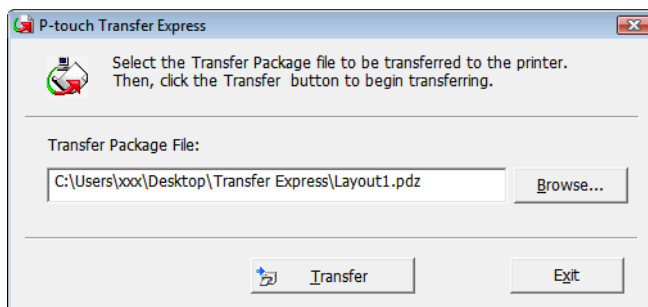

Нажмите кнопку **[Yes]** (Да).

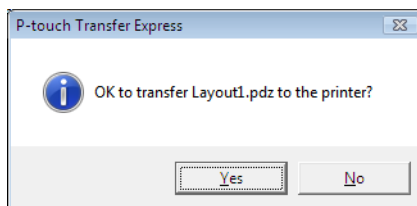

Начнется перенос файла пакета передачи.



5 Нажмите кнопку **[OK]**.

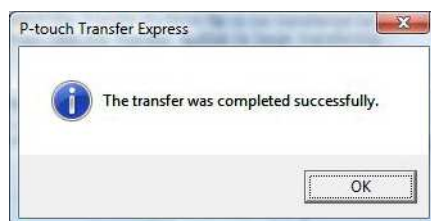

Перенос файла пакета передачи завершен.

С помощью утилиты P-touch Update Software можно обновить программное обеспечение до последней доступной версии.



Примечание

- Описанное в данном руководстве программное обеспечение может отличаться от существующего в действительности.
- Не отключайте питание во время передачи данных или обновления микропрограммы.

Обновление P-touch Editor (только для Windows)



Важная информация

(Только для Windows) Перед обновлением P-touch Editor установите драйвер принтера.

Windows



Запустите программу обновления P-touch Update Software.

■ Windows Vista, Windows 7, Windows Server 2008, Windows Server 2008 R2

Дважды щелкните по значку [P-touch Update Software].



Примечание

Запустить P-touch Update Software также можно указанным ниже способом.

В меню «Пуск» последовательно выберите пункты [Все программы] – [Brother P-touch] – [P-touch Update Software].

■ Windows 8, Windows 8.1, Windows Server 2012, Windows Server 2012 R2

Щелкните по значку [P-touch Update Software] на экране [Приложения] или дважды щелкните по значку [P-touch Update Software] на рабочем столе.

■ Windows 10

В меню «Пуск» последовательно выберите пункты [Brother P-touch] – [P-touch Update Software] или дважды щелкните по значку [P-touch Update Software] на рабочем столе.



- Щелкните по значку [Обновление программного обеспечения на компьютере].

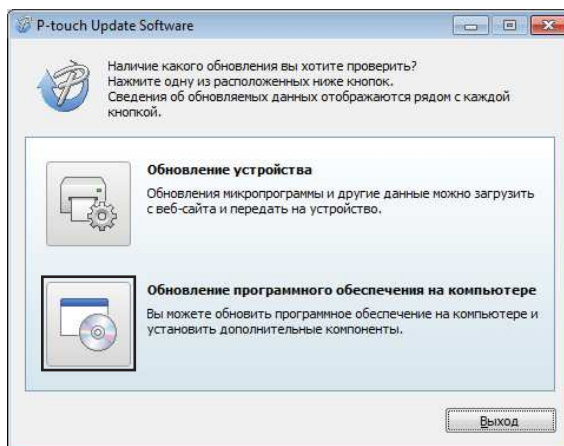

- Выберите элементы [Принтер] и [Язык], установите флажок рядом с P-touch Editor и нажмите кнопку [Установить].

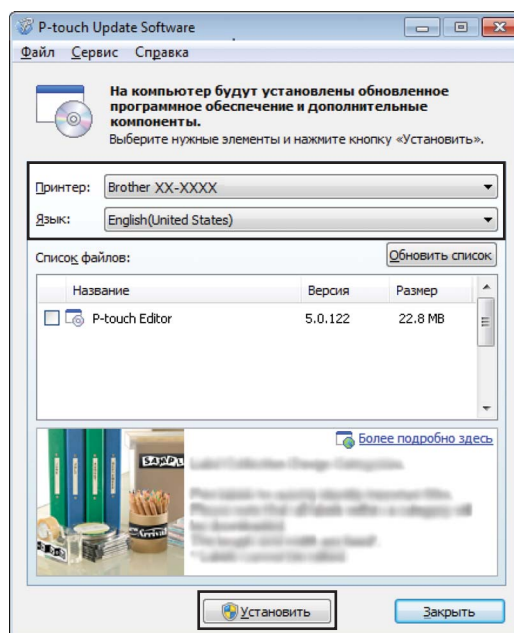

- После завершения установки появится соответствующее сообщение.

Mac

- 1 Дважды щелкните по значку **[P-touch Update Software]** на рабочем столе.



Примечание

Запустить P-touch Update Software также можно указанным ниже способом.

Дважды щелкните по значку **[Macintosh HD]** и последовательно выберите пункты **[Программы]** — **[P-touch Update Software]**, затем дважды щелкните по значку программы **[P-touch Update Software]**.



- 2 Щелкните по значку **[Computer software update]** (Обновление программного обеспечения на компьютере).

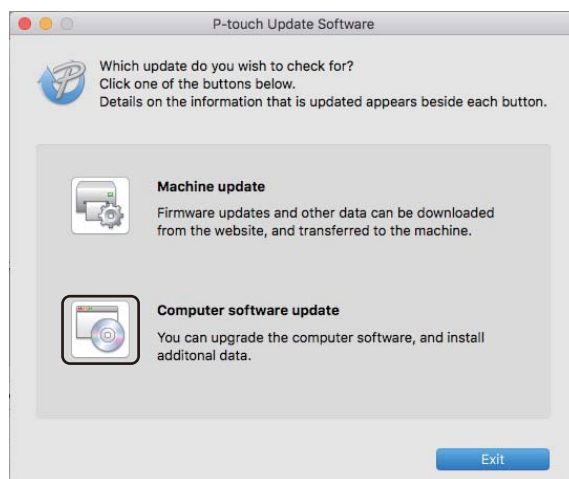

- 3 Последовательно выберите элементы **[Printer]** (Принтер) и **[Language]** (Язык), установите флажок рядом с P-touch Editor и нажмите кнопку **[Install]** (Установить).
- 4 После завершения установки появится соответствующее сообщение.

Обновление P-touch Editor Lite (только для Windows) и микропрограммы

❗ Важная информация

- Перед обновлением микропрограммы необходимо установить драйвер принтера.
- Не отключайте питание во время передачи данных или обновления микропрограммы.
- Если запущено другое приложение, закройте его.

Windows

1 Включите принтер и подключите его с помощью USB-кабеля.

2 Запустите программу обновления P-touch Update Software.

■ Windows Vista, Windows 7, Windows Server 2008, Windows Server 2008 R2

Дважды щелкните по значку [P-touch Update Software].

📝 Примечание

Запустить P-touch Update Software также можно указанным ниже способом.

В меню «Пуск» последовательно выберите пункты [Все программы] – [Brother P-touch] – [P-touch Update Software].

■ Windows 8, Windows 8.1, Windows Server 2012, Windows Server 2012 R2

Щелкните по значку [P-touch Update Software] на экране [Приложения] или дважды щелкните по значку [P-touch Update Software] на рабочем столе.

■ Windows 10

В меню «Пуск» последовательно выберите пункты [Brother P-touch] – [P-touch Update Software] или дважды щелкните по значку [P-touch Update Software] на рабочем столе.



- Щелкните по значку **[Обновление устройства]**.

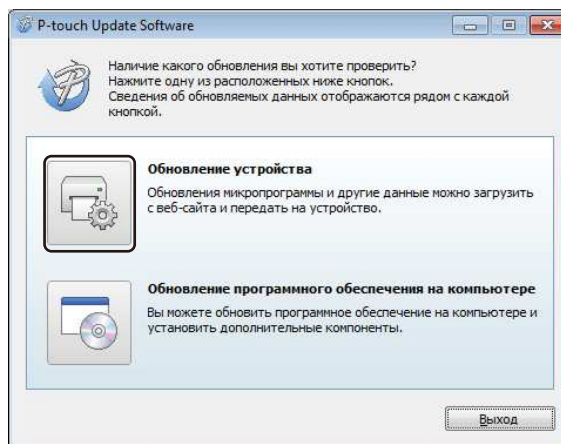

- Выберите значение для параметра **[Принтер]**. Проверьте, отображается ли сообщение **[Устройство подключено правильно.]**, и нажмите кнопку **[ОК]**.

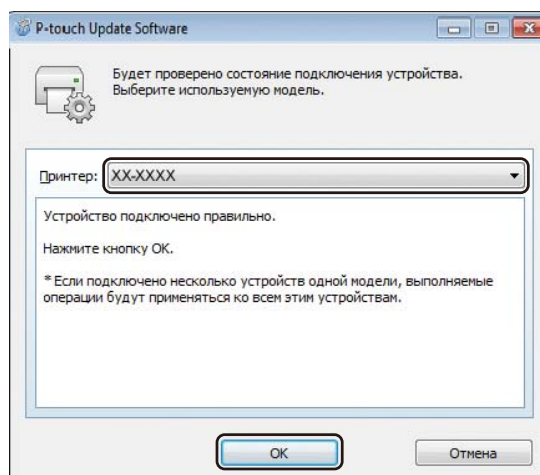

- 5 Выберите значение для параметра **[Язык]**. Установите флажок рядом с микропрограммой, которую нужно обновить, и нажмите кнопку **[Передать]**.

! Важная информация

Во время передачи данных не выключайте принтер и не отсоединяйте кабель.

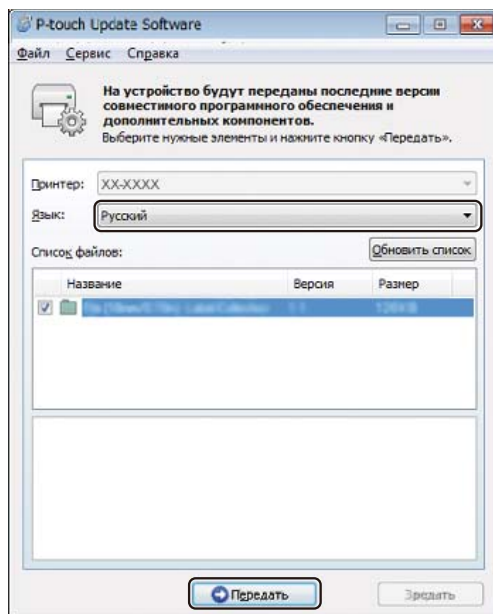

- 6 Проверьте список компонентов, которые будут обновлены, и нажмите кнопку **[Пуск]**, чтобы начать обновление.
Начнется обновление микропрограммы.

! Важная информация

Во время обновления не выключайте принтер и не отсоединяйте кабель.

Mac

- 1 Включите принтер и подключите его с помощью USB-кабеля.
- 2 Дважды щелкните по значку **[P-touch Update Software]** на рабочем столе.

Примечание

Запустить P-touch Update Software также можно указанным ниже способом.

Дважды щелкните по значку **[Macintosh HD]** и последовательно выберите пункты **[Программы]** — **[P-touch Update Software]**, затем дважды щелкните по значку программы **[P-touch Update Software]**.



- Щелкните по значку **[Machine update]** (Обновление устройства).

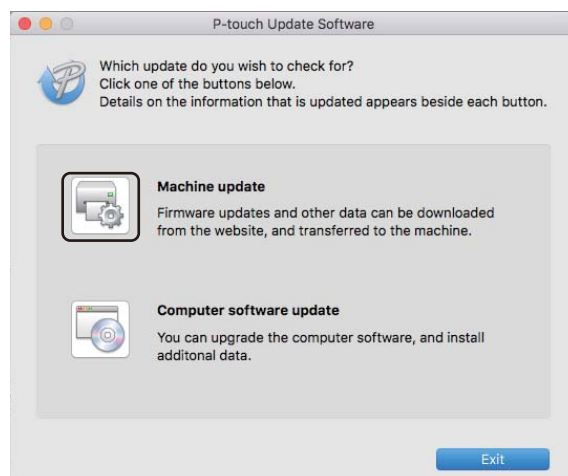

- Выберите значение для параметра **[Printer]** (Принтер). Проверьте, отображается ли сообщение **[The machine is connected correctly.]** (Устройство подключено правильно.), и нажмите кнопку **[OK]**.
- Выберите значение для параметра **[Language]** (Язык). Установите флажок рядом с микропрограммой, которую нужно обновить, и нажмите кнопку **[Transfer]** (Передать).

! Важная информация

Во время передачи данных не выключайте принтер и не отсоединяйте кабель.

- Проверьте список компонентов, которые будут обновлены, и нажмите кнопку **[Start]** (Пуск), чтобы начать обновление.
Начнется обновление микропрограммы.

📝 Примечание

Во время обновления не выключайте принтер.



Сеть

Введение	152
Изменение сетевых параметров принтера для печати наклеек	153
Веб-интерфейс управления	156

Сетевые функции

К принтеру можно предоставить общий доступ по беспроводной сети IEEE 802.11b/g/n или проводной сети Ethernet 10BASE-T/100BASE-TX с автоматическим согласованием (только для QL-820NWB) с помощью встроенного сетевого сервера печати. В зависимости от используемой операционной системы сервер печати предоставляет различные функции и способы подключения по сети, использующей протокол TCP/IP.

Изменение сетевых параметров (IP-адрес, маска подсети и шлюз) принтера для печати наклеек

Использование утилиты BRAdmin Light (только для Windows)

Утилита BRAdmin Light предназначена для начальной установки устройств Brother, поддерживающих подключение к сети. Кроме того, с помощью этой утилиты можно выполнять поиск продуктов Brother в сетевой среде TCP/IP, просматривать их состояние и изменять основные параметры сети (например, IP-адрес).

Установка утилиты BRAdmin Light

- 1 На сайте поддержки Brother support (support.brother.com) загрузите программу установки программного обеспечения и документации.
- 2 Чтобы выполнить установку, дважды щелкните по загруженному файлу, затем следуйте инструкциям на экране. В диалоговом окне для выбора устанавливаемых компонентов выберите BRAdmin Light.



Примечание

- Расширенное управление принтером доступно в последней версии утилиты Brother BRAdmin Professional, которую можно загрузить на сайте поддержки Brother support по адресу support.brother.com
- Если используется брандмауэр, антишпионская или антивирусная программа, временно отключите их. Убедившись в том, что печать выполняется, снова включите их.
- Имя узла отображается в текущем окне BRAdmin Light. Для сервера печати на принтере по умолчанию используется имя узла BRWxxxxxxxxxxxx или BRNxxxxxxxxxxxx (где xxxxxxxxxxxx — это MAC- или Ethernet-адрес принтера).

Настройка IP-адреса, маски подсети и шлюза с помощью BRAdmin Light

- 1 Запустите утилиту BRAdmin Light.
 - **Windows Vista, Windows 7, Windows Server 2008, Windows Server 2008 R2**
В меню [Пуск] последовательно выберите пункты [Все программы] – [Brother] – [BRAdmin Light] – [BRAdmin Light].
 - **Windows 8, Windows 8.1, Windows Server 2012, Windows Server 2012 R2**
Щелкните по значку [BRAdmin Light] на экране [Приложения].
 - **Windows 10**
В меню «Пуск» выберите пункт [BRAdmin Light] в разделе [Brother].
- 2 Утилита BRAdmin Light автоматически начнет поиск новых устройств.

- 3 Дважды щелкните по названию ненастроенного устройства.

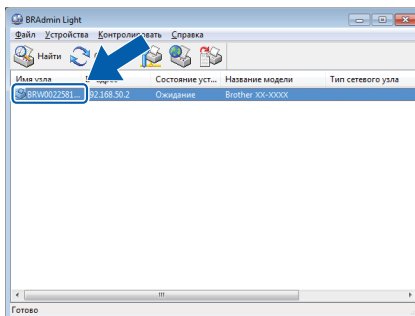

 **Примечание**

Если не используется сервер DHCP, BOOTP или RARP, на экране утилиты BRAdmin Light отображается состояние устройства [**Не настроено**].

- 4 Для параметра [**Метод загрузки**] выберите значение [**STATIC**]. При необходимости введите значения параметров [**IP-адрес**], [**Маска подсети**] и [**Шлюз**] для сервера печати.

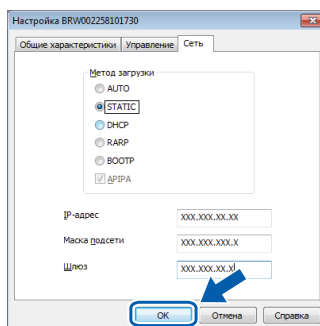

- 5 Нажмите кнопку [**ОК**].
- 6 Если IP-адрес указан правильно, в списке устройств отобразится сервер печати Brother.

Другие утилиты управления

Помимо утилиты BRAdmin Light для принтера можно использовать указанные ниже утилиты управления. С их помощью можно изменять сетевые параметры устройства.

Использование веб-интерфейса управления (веб-браузера)

С помощью обычного веб-браузера можно настроить параметры сервера печати по протоколу HTTP. Дополнительные сведения см. в разделе *Настройка параметров принтера с помощью веб-интерфейса управления (веб-браузера)* на стр. 157.

Использование утилиты BRAdmin Professional (только для Windows)

Утилита BRAdmin Professional предоставляет дополнительные возможности для управления устройствами Brother, подключенными к сети. С ее помощью можно находить продукты Brother в сети и наглядно отслеживать их состояние в удобном окне в стиле проводника, где состояния устройств обозначены разными цветами. Можно настроить параметры сети и устройства, а также обновление микропрограммы с подключенного к сети компьютера с ОС Windows. Кроме этого, утилита BRAdmin Professional позволяет регистрировать в журнале активность устройств Brother в сети и экспортировать полученные данные.

Найти дополнительные сведения и загрузить утилиту можно на сайте поддержки Brother support по адресу support.brother.com



Примечание

- Используйте последнюю версию утилиты BRAdmin Professional, ее можно загрузить на сайте поддержки Brother support по адресу support.brother.com
- Если используется брандмауэр, антишпионская или антивирусная программа, временно отключите их. Убедившись в том, что печать выполняется, снова включите их.
- Имя узла отображается в текущем окне BRAdmin Professional. Имя узла по умолчанию: BRWxxxxxxxxxxxx или BRNxxxxxxxxxxxx (где xxxxxxxxxxxx — это MAC- или Ethernet-адрес принтера).

Общие сведения

Управлять принтером в сети по протоколу HTTP можно с помощью обычного веб-браузера. В веб-интерфейсе управления доступны перечисленные ниже операции.

- Отображение сведений о состоянии принтера.
- Изменение сетевых параметров (например, для TCP/IP).
- Отображение сведений о версии программного обеспечения принтера и сервера печати.
- Изменение конфигурации сети и принтера.



Примечание

Рекомендуется использовать Microsoft Internet Explorer 9, 10 или 11 для Windows и Safari 8 или более поздней версии для Mac.

В используемом веб-браузере необходимо включить поддержку JavaScript и файлов cookie.

Для работы с веб-интерфейсом управления в сети должен использоваться протокол TCP/IP, а принтер и компьютер должны иметь действительные IP-адреса.

Настройка параметров принтера с помощью веб-интерфейса управления (веб-браузера)

С помощью обычного веб-браузера можно настроить параметры сервера печати по протоколу HTTP.

- 1 В адресной строке браузера введите IP-адрес принтера или имя сервера печати.
Например: `http://192.168.1.2`



Примечание

При изменении файла Hosts на компьютере или использовании системы доменных имен можно также указать DNS-имя сервера печати. Сервер печати поддерживает протоколы TCP/IP и NetBIOS, поэтому также можно ввести его имя NetBIOS. Имя NetBIOS указано на странице параметров принтера. Присвоенное имя NetBIOS состоит из первых 15 символов имени узла и по умолчанию имеет формат BRNxxxxxxxxxxx, где xxxxxxxxxxxx — это Ethernet-адрес.



- 2 Теперь можно изменить параметры сервера печати.



Примечание

Установка пароля

Во избежание несанкционированного доступа к веб-интерфейсу управления рекомендуется установить пароль для входа.

- 1 Выберите элемент **[Администратор]**.
 - 2 Введите пароль (не более 32 символов).
 - 3 Еще раз введите пароль в поле **[Подтвердите новый пароль]**.
 - 4 Нажмите кнопку **[Отправить]**.
При следующем использовании веб-интерфейса управления введите пароль в поле **[Вход]** и нажмите .
- Завершив настройку параметров, нажмите кнопку  для выхода из системы.

Если вы не установили пароль для входа, то можете это сделать, щелкнув по элементу **[Установите пароль]** на веб-странице принтера.



Приложение

Сброс настроек принтера для печати наклеек	159
Обслуживание	161
Устранение неполадок	164
Технические характеристики	179
Примечания по использованию P-touch Transfer Manager	181
Сетевая терминология и информация	183
Список штрихкодов для функции P-touch Template	192
Использование аккумуляторного блока (приобретается дополнительно: PA-BU-001)	196

Сброс настроек принтера для печати наклеек

Если нужно удалить все сохраненные файлы с наклейками или восстановить работоспособность принтера, сбросьте его внутреннюю память.

Сброс всех параметров до заводских настроек с помощью кнопок на принтере для печати наклеек (только для QL-810W)

Чтобы сбросить настройки принтера, выполните указанные ниже действия.

- 1 Убедитесь в том, что принтер выключен.
- 2 Нажмите кнопки питания (⏻) и обрезки (✂) и удерживайте их не менее трех секунд. Индикатор состояния горит зеленым.
- 3 Продолжайте удерживать нажатой кнопку питания (⏻). Затем индикатор состояния загорится оранжевым, индикатор Editor Lite продолжит мигать зеленым с интервалом 0,5 секунды, а индикатор Wi-Fi (📶) — синим с тем же интервалом.
 - Чтобы сбросить сетевые параметры, один раз нажмите кнопку обрезки (✂), индикатор состояния горит оранжевым.
 - Чтобы сбросить пользовательские данные, дважды нажмите кнопку обрезки (✂), индикатор Wi-Fi (📶) горит синим.
 - Чтобы вернуть заводские настройки для всех параметров (включая параметры устройства), три раза нажмите кнопку обрезки (✂), индикатор Editor Lite горит зеленым.
- 4 Отпустите кнопку питания (⏻). Индикатор состояния четыре раза мигает, а затем горит оранжевым, индикатор Wi-Fi (📶) четыре раза мигает, а затем горит синим, а индикатор Editor Lite четыре раза мигает, а затем горит зеленым.

Сброс данных с помощью меню ЖК-дисплея (только для QL-820NWB)

С помощью меню ЖК-дисплея можно сбросить следующие настройки:

- параметры принтера;
- пользовательские настройки;
- сетевые параметры.

Дополнительные сведения см. в разделе *Параметры ЖК-дисплея* на стр. 12.

Сброс данных с помощью Инструмента настройки принтера

С помощью Инструмента настройки принтера на компьютере можно выполнить перечисленные ниже действия с принтером.

- Удаление шаблонов и баз данных.
- Сброс параметров подключения.
- Возврат заводских настроек для параметров принтера.

Дополнительные сведения см. в разделе *Изменение параметров принтера для печати наклеек* на стр. 37.

Для сохранения работоспособности принтера рекомендуется периодически очищать его.



Примечание

Перед очисткой принтера всегда отсоединяйте адаптер переменного тока.

Очистка внешней поверхности устройства

Удалите пыль и пятна с корпуса устройства сухой мягкой тканью.

Более стойкие загрязнения удалите тканью, слегка смоченной водой.



Примечание

Не используйте разбавитель для краски, бензин, спирт и другие органические растворители.

Это может деформировать или повредить корпус принтера.

Очистка печатающей головки

Используемый в этом устройстве рулон DK с бумагой для термопечати автоматически очищает печатающую головку. Это происходит, когда рулон проходит через нее во время печати и подачи наклеек.

Очистка ролика

Очистите ролик с помощью чистящего листа (продается отдельно).

В комплекте с принтером поставляется только один чистящий лист.



Примечание

При очистке ролика обязательно используйте чистящий лист, поставляемый специально для вашего принтера.

Использование других чистящих листов может привести к повреждению поверхности ролика и нарушению его работы.

- 1 Отключите питание принтера.
- 2 Удерживая принтер за переднюю часть, откройте крышку отсека для рулона DK, с усилием потянув ее вверх.



- 3 Извлеките рулон DK.

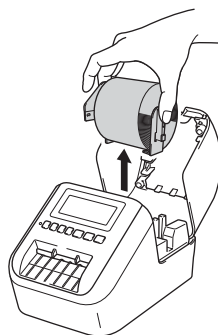

 **Примечание**



Обязательно извлекайте рулон DK перед очисткой ролика. Иначе функция очистки ролика не будет работать правильно.

- 4 Вытащите часть (B) чистящего листа.
Вставьте край (A) чистящего листа в устройство печати.

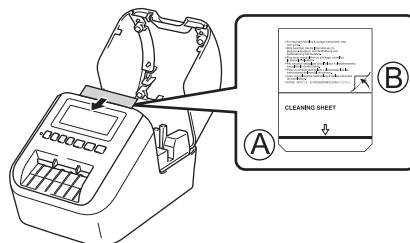

 **Примечание**

Отпечатанная сторона чистящего листа должна быть обращена вверх.



- 5 Закройте крышку отсека для рулона DK и включите принтер.
- 6 Нажмите кнопку подачи () (для QL-810W) или кнопку обрезки () (для QL-820NWB) и удерживайте ее несколько секунд.
Чистящий лист выводится из принтера.
Клейкая поверхность чистящего листа удаляет с ролика пятна и пыль.

 **Примечание**

- Если чистящий лист не выводится, нажмите и удерживайте кнопку подачи () (для QL-810W) или кнопку обрезки () (для QL-820NWB), пока он не выведется.
- Выбросьте использованный чистящий лист.

Очистка слота для вывода наклеек

Если в слоте для вывода наклеек налип клейкий материал, из-за чего устройство заминает наклейки, очистите слот с помощью ткани.

Более стойкие загрязнения при необходимости удалите слегка влажной тканью.

Общие сведения

В этой главе описано устранение типичных неполадок, с которыми можно столкнуться при эксплуатации принтера. Если у вас возникают какие-либо проблемы с принтером, сначала следует выполнить описанные ниже действия.

- Подключите принтер к электрической розетке или установите в него аккумулятор. Дополнительные сведения см. в разделе *Подключение адаптера переменного тока* на стр. 7.
- Снимите с принтера защитную упаковку.
- Загрузите программу установки и выберите нужный драйвер принтера. Дополнительные сведения см. в разделе *Установка программного обеспечения и драйверов принтера на компьютере* на стр. 22.
- Подключите принтер к компьютеру или мобильному устройству. Дополнительные сведения см. в разделе *Подключение принтера для печати наклеек к компьютеру* на стр. 23.
- Полностью закройте крышку отсека для рулона DK.
- Правильно установите рулон DK. Дополнительные сведения см. в разделе *Установка рулона DK* на стр. 5.

Если проблемы остались, ознакомьтесь с советами по устранению неполадок, приведенными в данной главе. Если с помощью предоставленных в этой главе сведений решить проблему не удастся, посетите сайт поддержки Brother support по адресу support.brother.com

Проблемы при печати

Проблема	Решение
Принтер не печатает или возникают ошибки печати.	<ul style="list-style-type: none"> • Возможно, отсоединился кабель. Проверьте, надежно ли подключен кабель. • Возможно, рулон DK установлен неправильно. Проверьте положение рулона DK и при необходимости извлеките его и установите снова. • Возможно, в рулоне закончилась лента. Проверьте, не закончилась ли лента. • Возможно, открыта крышка отсека для рулона DK. Проверьте состояние крышки отсека для рулона DK и при необходимости закройте ее. • Возможно, возникла ошибка печати или передачи данных. Выключите и снова включите принтер. Если это не помогло устранить проблему, обратитесь к дилеру Brother. • Если принтер подключен через USB-концентратор, попробуйте подключить его напрямую к компьютеру. Если это не поможет, попробуйте подключить его к другому USB-порту. • Убедитесь, что значение параметра [Тип бумаги] (Windows) или [Print Media] (Носитель) (Mac) в P-touch Editor соответствует установленному носителю.
Не горит индикатор состояния.	<ul style="list-style-type: none"> • Возможно, адаптер переменного тока вставлен неправильно. Проверьте, вставлен ли адаптер переменного тока, и при необходимости подключите его к другой электрической розетке.
Наклейки неправильно подаются либо на них есть полосы или плохо пропечатанные символы.	<ul style="list-style-type: none"> • Возможно, загрязнилась печатающая головка или ролик. При правильном использовании печатающая головка остается чистой, однако на нее может попасть бумажная пыль или грязь с ролика. В этом случае нужно очистить ролик. Дополнительные сведения см. в разделе <i>Очистка ролика</i> на стр. 161.
На компьютере появляется сообщение об ошибке при передаче данных.	<ul style="list-style-type: none"> • Возможно, принтер находится в режиме охлаждения (индикатор состояния мигает оранжевым). Дождитесь, пока индикатор состояния перестанет мигать, и повторите попытку.
Наклейки заминаются в блоке обрезки.	<ul style="list-style-type: none"> • Обратитесь в службу поддержки клиентов Brother.
После печати наклейка не выводится из принтера должным образом.	<ul style="list-style-type: none"> • Проверьте, не загорожен ли слот для вывода наклеек. • Извлеките рулон DK и правильно установите его. • Убедитесь в том, что крышка отсека для рулона DK плотно закрыта.
Нужно отменить текущее задание печати.	<ul style="list-style-type: none"> • Проверьте, включен ли принтер для печати наклеек, и нажмите кнопку питания (⏻).
Низкое качество печати.	<ul style="list-style-type: none"> • Возможно, свободному вращению ролика препятствует грязь или бумажная пыль. Очистите ролик с помощью чистящего листа (продается отдельно). Дополнительные сведения см. в разделе <i>Очистка ролика</i> на стр. 161.

Проблема	Решение
Несмотря на то что рулон был заменен при включенной функции надстроек, стиль макета не обновился.	<ul style="list-style-type: none"> Выключите надстройку, закрыв приложение P-touch Editor, а затем снова ее включите.
Значок надстройки P-touch не отображается в приложении Microsoft Word.	<ul style="list-style-type: none"> Возможно, приложение Microsoft Word запущено из программы Microsoft Outlook. Возможно, приложение Microsoft Word выбрано по умолчанию в качестве редактора сообщений в программе Microsoft Outlook. Из-за программных ограничений надстройка для Microsoft Word несовместима с указанными выше параметрами. Закройте программу Microsoft Outlook и перезапустите приложение Microsoft Word.
Ошибка в работе блока обрезки.	<p>Если появилась эта ошибка, закройте крышку отсека для рулона DK и нажмите кнопку питания (⏻). Блок обрезки вернется в обычное положение, и принтер автоматически выключится.</p> <p>После выключения принтера проверьте отверстие для вывода наклеек и уберите замявшиеся наклейки. Обратитесь в службу поддержки клиентов Brother.</p>
Нужно сбросить настройки принтера.	<p>Можно использовать для сброса настроек принтера Инструмент настройки принтера на компьютере.</p> <p>Дополнительные сведения см. в разделе <i>Изменение параметров принтера для печати наклеек</i> на стр. 37.</p> <p>QL-810W</p> <p>Можно сбросить настройки принтера с помощью кнопок на принтере.</p> <p>Дополнительные сведения см. в разделе <i>Сброс всех параметров до заводских настроек с помощью кнопок на принтере для печати наклеек (только для QL-810W)</i> на стр. 159.</p> <p>QL-820NWB</p> <p>Можно сбросить настройки принтера с помощью меню ЖК-дисплея.</p> <p>Дополнительные сведения см. в разделе <i>ЖК-дисплей (только для QL-820NWB)</i> на стр. 11.</p>

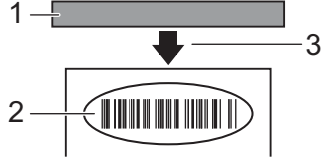

Проблема	Решение
<p>При печати с использованием USB-кабеля принтер периодически приостанавливается, а затем возобновляет печать.</p>	<ul style="list-style-type: none"> Возможно, принтер настроен для последовательной печати? В этом случае переведите его в буферный режим печати. <p>Windows Vista, Windows Server 2008</p> <p>Откройте свойства принтера. Для этого последовательно выберите пункты [Панель управления] – [Оборудование и звук] – [Принтеры], щелкните по нужному принтеру и выберите элемент [Настройка параметров печати].</p> <p>Откройте вкладку [Прочие] и выберите вариант [после получения одной страницы с данными].</p> <p>Windows 7, Windows 8, Windows 8.1, Windows Server 2008 R2, Windows Server 2012, Windows Server 2012 R2</p> <p>Откройте окно свойств принтера в диалоге [Устройства и принтеры], щелкните правой кнопкой мыши по нужному принтеру и выберите элемент [Настройка печати]. Откройте вкладку [Прочие] и выберите вариант [после получения одной страницы с данными].</p> <p>Windows 10</p> <p>Откройте свойства принтера. Для этого последовательно выберите пункты [Панель управления] – [Оборудование и звук] – [Устройства и принтеры], щелкните правой кнопкой мыши по нужному принтеру и выберите элемент [Настройка печати].</p> <p>Откройте вкладку [Прочие] и выберите вариант [после получения одной страницы с данными].</p> <ul style="list-style-type: none"> Как вариант, можно также отсоединить кабель локальной сети, пока не завершится печать по USB (только для QL-820NWB). <div data-bbox="813 1192 1284 1717" style="text-align: center;"> </div> <p style="text-align: center;">Windows</p>

Проблема	Решение
<p>Напечатанные штрихкоды не считываются.</p>	<ul style="list-style-type: none"> ■ Проследите за тем, чтобы при печати наклеек штрихкоды были выровнены относительно печатающей головки, как показано ниже. <div style="text-align: center; margin: 10px 0;">  </div> <ul style="list-style-type: none"> 1 Печатающая головка 2 Штрихкоды 3 Ориентация печати <ul style="list-style-type: none"> ■ Попробуйте воспользоваться другим сканером. ■ При печати штрихкода в группе параметров качества выберите [Установить приоритет качества печати] (за исключением двухцветной печати). <p>Windows Vista</p> <p>Для отображения группы параметров [Качество] откройте окно свойств принтера. Для этого в меню Пуск последовательно выберите пункты [Панель управления] — [Оборудование и звук] — [Принтеры], щелкните правой кнопкой мыши по принтеру, который нужно настроить, и выберите команду [Настройка печати].</p> <p>Windows 7</p> <p>Для отображения группы параметров [Качество] откройте окно свойств принтера. Для этого в меню Пуск выберите пункт [Устройства и принтеры], щелкните правой кнопкой мыши по принтеру, который нужно настроить, и выберите элемент [Настройка печати].</p> <p>Windows 8, Windows 8.1</p> <p>Для отображения группы параметров [Качество] откройте окно свойств принтера. Для этого на экране [Приложения] последовательно выберите пункты [Панель управления] — [Оборудование и звук] — [Устройства и принтеры], щелкните правой кнопкой мыши по принтеру, который нужно настроить, и выберите элемент [Настройка печати].</p> <p>Windows 10</p> <p>Для отображения группы параметров [Качество] откройте окно свойств принтера. Для этого в меню Пуск последовательно выберите пункты [Параметры] — [Устройства] — [Принтеры и сканеры] — [Устройства и принтеры], щелкните правой кнопкой мыши по принтеру, который нужно настроить, и выберите элемент [Настройка печати].</p> <p>Mac</p> <p>Чтобы изменить параметры качества печати, откройте диалоговое окно Напечатать и во всплывающем меню параметров печати выберите параметр [Стандартный].</p>

Проблема	Решение
В областях с высоким уровнем плотности красного цвета появляются линии.	<ol style="list-style-type: none"> 1 Извлеките рулон DK из принтера. 2 Полностью закройте крышку отсека для рулона DK. 3 Нажмите кнопку Editor Lite (для QL-810W) или кнопку отмены (для QL-820NWB) и удерживайте не менее пяти секунд. Подождите, пока опорный ролик вращается. 4 Когда вращение опорного ролика прекратится, установите рулон DK. Ролик будет вращаться около 40 секунд.
Нужно протянуть наклейку.	<p>QL-810W</p> <p>Нажмите кнопку подачи (↑) и удерживайте в течение секунды.</p> <p>QL-820NWB</p> <p>Нажмите кнопку обрезки (✂) и удерживайте в течение секунды или нажмите кнопку [Menu] (Меню) и выберите параметр [Feed Start] (Начать подачу) в меню [Feed] (Подача).</p> <p>Параметр [Die-cut Feed Setting] (Настройка подачи вырезанных наклеек) в меню [Feed] (Подача) задает длину поданной наклейки при использовании ленты с вырезанными наклейками.</p>

Проблемы с настройкой сети

Проблема	Решение
Используется защитное программное обеспечение.	<ul style="list-style-type: none"> ■ Проверьте параметры в диалоговом окне программы установки. ■ Предоставьте доступ, если при установке принтера отображается предупреждение защитного программного обеспечения.
Неправильно установлены параметры безопасности (SSID или сетевой ключ).	<p>Проверьте параметры безопасности еще раз и выберите правильные значения.</p> <ul style="list-style-type: none"> ■ В параметрах безопасности по умолчанию может быть использовано название компании-производителя либо номер модели беспроводной точки доступа или маршрутизатора. ■ Сведения о том, как найти параметры безопасности, см. в инструкциях к беспроводной точке доступа или маршрутизатору. ■ Обратитесь за помощью к производителю беспроводной точки доступа или маршрутизатора, интернет-провайдеру либо администратору сети.
Не удается подключить принтер к хост-устройству по Wi-Fi или Bluetooth.	<ul style="list-style-type: none"> ■ При настройке параметров сети Wi-Fi поставьте принтер на расстоянии не более 1 метра от мобильного устройства. ■ Расположите принтер так, чтобы между ним и мобильным устройством не было препятствий. ■ Если рядом с принтером либо с беспроводной точкой доступа или маршрутизатором находится компьютер, подключенный к беспроводной сети, устройство с поддержкой Bluetooth, микроволновая печь, цифровой беспроводной телефон или другое устройство, отодвиньте его подальше от принтера либо от беспроводной точки доступа или маршрутизатора.
Принтер не печатает через Wi-Fi или Bluetooth.	
Между принтером и мобильным устройством есть препятствия (например, стены или мебель).	Расположите принтер так, чтобы между ним и мобильным устройством не было препятствий.
Рядом с принтером либо с беспроводной точкой доступа или маршрутизатором находится компьютер, подключенный к беспроводной сети, устройство с поддержкой Bluetooth, микроволновая печь или цифровой беспроводной телефон.	Уберите все прочие устройства подальше от принтера.
Используется фильтрация MAC-адресов.	<p>Для проверки MAC-адреса можно напечатать отчет о параметрах принтера. Дополнительные сведения см. в разделе <i>Проверка параметров принтера для печати наклеек</i> на стр. 84.</p> <p>MAC-адрес можно проверить на ЖК-дисплее в разделе [Infrastructure Mode] (Режим инфраструктуры) (только для QL-820NWB). Дополнительные сведения см. в разделе <i>WLAN Status (Состояние беспроводной сети)</i> на стр. 19.</p>

Проблема	Решение
Беспроводная точка доступа или маршрутизатор работает в скрытом режиме (рассылка SSID не производится).	<ul style="list-style-type: none"> ■ Во время установки или в Инструменте настройки принтера необходимо ввести правильное имя SSID. ■ Уточните имя SSID в инструкциях к беспроводной точке доступа или маршрутизатору и заново настройте параметры Wi-Fi.
Принтер неправильно подключен к сети.	<ul style="list-style-type: none"> ■ Убедитесь, что на принтере включен режим, к которому можно подключаться. ■ Если принтер так и не подключился, попробуйте выполнить указанные ниже действия. <ul style="list-style-type: none"> • Подключение по Wi-Fi <p>QL-810W</p> <p> (мигает раз в три секунды): сеть подключена неправильно, необходимо заново настроить параметры Wi-Fi.</p> <p>QL-820NWB</p> <p>: принтер ищет сеть.</p> <ul style="list-style-type: none"> • Функция Wireless Direct <p>QL-810W</p> <p>Выполните поиск принтера на устройстве Wi-Fi.</p> <p>QL-820NWB</p> <p>Если на ЖК-дисплее отображается значок Wireless Direct, выполните поиск принтера на устройстве, которое нужно подключить.</p> <ul style="list-style-type: none"> • Проводная сеть (только для QL-820NWB) <p>Проверьте, правильно ли подключен кабель локальной сети.</p> <ul style="list-style-type: none"> • Подключение по Bluetooth (только для QL-820NWB) <p>Если на ЖК-дисплее отображается значок Bluetooth, выполните поиск принтера на устройстве, которое нужно подключить.</p>
Указанные меры по устранению неисправностей предприняты, но настройку параметров Wi-Fi или Bluetooth завершить не удается.	<p>Выключите и снова включите принтер. Попробуйте еще раз настроить параметры Wi-Fi и Bluetooth.</p>
Принтер не подключается при потере Bluetooth-соединения с устройством Apple (iPad, iPhone или iPod touch) (только для QL-820NWB).	<p>Включите функцию автоматического повтора подключения.</p> <p>Это можно сделать с помощью Инструмента настройки принтера или кнопки [Menu] (Меню). Дополнительные сведения см. в разделе <i>Bluetooth</i> на стр. 20 или <i>Изменение параметров принтера для печати наклеек</i> на стр. 37.</p>

Принтер для печати наклеек не печатает по сети Принтер для печати наклеек не удается найти в сети даже после успешной установки

Проблема	Решение
Используется защитное программное обеспечение.	См. раздел <i>Проблемы с защитным программным обеспечением</i> на стр. 172.
Принтеру не назначен доступный IP-адрес.	<ul style="list-style-type: none"> ■ Проверьте IP-адрес и маску подсети. Убедитесь в том, что указаны правильные значения IP-адреса и маски подсети компьютера и принтера и они относятся к одной сети. Подробнее о том, как проверить IP-адрес и маску подсети, можно узнать у администратора сети. ■ Проверьте значения IP-адреса, маски подсети и других параметров сети в Инструменте настройки принтера. Дополнительные сведения см. в разделе <i>Изменение параметров принтера для печати наклеек</i> на стр. 37.
Произошел сбой предыдущего задания печати.	<ul style="list-style-type: none"> ■ Если в очереди печати на компьютере есть не завершенное из-за сбоя задание, удалите его. Например, при использовании Windows 7:  нажмите кнопку и выберите пункт [Устройства и принтеры]. Выберите свой принтер в разделе [Принтеры и факсы]. Дважды щелкните по значку принтера и выберите команду [Очистить очередь печати] в меню [Принтер].
Указанные меры по устранению неисправностей предприняты, но принтер не печатает.	Переустановите драйвер принтера и программное обеспечение.

Проблемы с защитным программным обеспечением

Проблема	Решение
Во время стандартной установки, установки BRAdmin Light или при печати появилось диалоговое окно Предупреждение системы безопасности , но вы не предоставили доступ.	Если доступ не был предоставлен в диалоговом окне Предупреждение системы безопасности , брандмауэр защитного программного обеспечения может его блокировать. Некоторое защитное программное обеспечение блокирует доступ без отображения диалогового окна Предупреждение системы безопасности . Для получения сведений о том, как предоставить доступ, см. инструкции к защитному программному обеспечению или обратитесь к его производителю.
Для сетевых функций Brother используются неправильные номера портов.	Сетевые функции Brother используют перечисленные ниже порты. <ul style="list-style-type: none"> ■ BRAdmin Light – порт 161, протокол UDP <p>Для получения сведений о том, как открыть порт, см. инструкции к защитному программному обеспечению или обратитесь к его производителю.</p>

Проверка работы сетевых устройств











Проблема	Решение
Принтер и беспроводная точка доступа или маршрутизатор выключены.	Выполните все действия, описанные на стр. 164.
Неизвестны сетевые параметры принтера, такие как IP-адрес.	Проверьте в Инструменте настройки принтера. Дополнительные сведения см. в разделе <i>Изменение параметров принтера для печати наклеек</i> на стр. 37.

Сведения о версии



















Проблема	Решение
Версия микропрограммы принтера неизвестна.	<p>Выполните указанные ниже действия.</p> <p>QL-810W</p> <ol style="list-style-type: none"> 1 Включите принтер. 2 Нажмите кнопку обрезки (✂) и удерживайте несколько секунд, чтобы напечатать отчет. (Используйте рулон DK шириной 62 мм.) <p>QL-820NWB</p> <ol style="list-style-type: none"> 1 Включите принтер. 2 С помощью кнопки [Menu] (Меню), [▲] или [▼] выберите меню [Information] (Информация) и нажмите кнопку [OK]. 3 С помощью кнопки [▲] или [▼] выберите параметр [Print Configuration] (Печать конфигурации) и нажмите кнопку [OK]. 4 С помощью кнопки [▲] или [▼] выберите значение [All] (Все), [Usage Log] (Журнал использования), [Printer Settings] (Параметры принтера) или [Transfer Data] (Передача данных), затем нажмите кнопку [OK], чтобы напечатать отчет.
Нужно убедиться в том, что используется новейшая версия программного обеспечения.	<p>Проверьте версию используемого ПО с помощью программы P-touch Update Software.</p> <p>Дополнительные сведения о программе обновления P-touch Update Software см. в разделе <i>Обновление программного обеспечения P-touch</i> на стр. 144.</p>































Светодиодные индикаторы

Индикаторы горят или мигают, отображая состояние принтера.

-  или  или  или  Индикатор горит показанным цветом
-  или  или  или  Индикатор мигает показанным цветом
-  Индикатор не горит, горит или мигает любым цветом
-  Индикатор не горит

QL-810W



Индикатор состояния	Индикатор Editor Lite	Индикатор Wi-Fi	Индикатор аккумулятора	Состояние принтера
				Выключен
				Включен
				Режим подачи
				Режим печати
				Режим вращения ролика вперед/назад
				Режим обрезки
				Режим очистки
				
 (Один раз на 1 секунду)				Режим настройки WPS
 (Один раз на 3 секунды)				Беспроводная сеть есть, но подключения нет
				Беспроводной сети нет
				Режим P-touch Editor Lite
				Режим подготовки к печати
				Отмена задания печати
				Получение данных с компьютера
				Передача данных

Индикатор состояния	Индикатор Editor Lite	Индикатор Wi-Fi	Индикатор аккумулятора	Состояние принтера
				Открыта крышка отсека для рулона DK. Закройте крышку отсека для рулона DK надлежащим образом.
		 (Один раз на 1 секунду)		Режим сброса
				Режим выключения системы В режиме сброса один раз нажата кнопка обрезки (✂)
				<ul style="list-style-type: none"> • Непрерывно: принтер находится в режиме охлаждения. • Три раза: принтер обнаружен другим устройством.
				Режим перезаписи данных
				В режиме сброса трижды нажата кнопка обрезки (✂)
				В режиме сброса дважды нажата кнопка обрезки (✂)
				Режим загрузки
 (Один раз на 2 секунды)				Закончился рулон DK
				Ошибка подачи
				Ошибка при передаче данных
				Ошибка при поиске в базе данных
				Ошибка при поиске точки доступа
				Ошибка при подключении точки доступа
				Ошибка системы безопасности
				Не выбран шаблон
				Во время работы принтера открыта крышка отсека для рулона DK
				Ошибка из-за отсутствия печатного носителя
				Ошибка из-за неправильного печатного носителя
Ошибка команды обмена данными				
Ошибка при печати с высоким разрешением на двухцветном носителе				

Индикатор состояния	Индикатор Editor Lite	Индикатор Wi-Fi	Индикатор аккумулятора	Состояние принтера
				Аккумулятор заряжается
				<ul style="list-style-type: none"> Если индикатор мигает оранжевым раз в секунду, требуется перезарядка аккумулятора. Если индикатор мигает оранжевым два раза каждые 4 секунды, аккумулятор почти разряжен. Если индикатор мигает оранжевым раз в 4 секунды, аккумулятор наполовину разряжен.
				Аккумулятор полностью заряжен
				Ошибка в работе блока обрезки
				Ошибка системы

QL-820NWB

Индикатор состояния	Состояние принтера
	Выключен
	Включен
	Режим подачи
	Режим печати
	Режим запоминающего устройства
	Режим вращения ролика вперед/назад
	Режим обрезки
	Режим очистки
	Режим инициализации
	Режим подготовки к печати
	Отмена задания печати
	Получение данных с компьютера
	Передача данных
	Режим перезаписи данных
	<ul style="list-style-type: none"> Открыта крышка отсека для рулона DK. Закройте крышку отсека для рулона DK надлежащим образом. Режим выключения системы.
	Режим охлаждения
	Режим фиксации IP-адреса

Индикатор состояния	Состояние принтера
	Режим загрузки
 (Один раз на 2 секунды)	Закончился рулон DK Ошибка подачи Ошибка при передаче данных Ошибка при поиске в базе данных Ошибка при поиске точки доступа Ошибка при подключении точки доступа Ошибка системы безопасности Не выбран шаблон Во время работы принтера открыта крышка отсека для рулона DK Ошибка из-за отсутствия печатного носителя Ошибка из-за неправильного печатного носителя Ошибка команды обмена данными Ошибка при печати с высоким разрешением на двухцветном носителе
 (Два раза по 2 секунды)	Ошибка в работе блока обрезки Ошибка запоминающего устройства Ошибка системы

Устранение неполадок

Проблема	Решение
Полученные данные переданы в буфер.	<p>Данные для печати сохранены в буфере. Если принтер получил неполные данные, печать не начнется.</p> <p>Выключите и снова включите принтер.</p>
Головка остывает.	<p>Термоголовка перегрелась.</p> <p>Принтер прекращает печать и возобновляет ее только после охлаждения термоголовки. Она может перегреться при печати большого количества наклеек.</p> <p>При перегреве термоголовки принтер может оставлять пятна за пределами области печати. Во избежание перегрева не размещайте принтер в замкнутом пространстве и убедитесь в том, что ничто не препятствует вентиляции.</p> <p>Если принтер перегревается из-за типа используемого рулона DK или содержимого наклейки, печать может занять больше времени, чем обычно.</p> <p> Примечание</p> <p>Принтер чаще перегревается при использовании на большой высоте над уровнем моря (более 3048 м), поскольку он хуже охлаждается из-за низкой плотности воздуха.</p>
Принтер находится в режиме загрузки.	Для решения проблемы обратитесь за помощью к дилеру Brother или в службу поддержки клиентов Brother.
Ошибки из-за рулона DK	<p>Проверьте выполнение перечисленных ниже условий.</p> <ul style="list-style-type: none"> • Используется подходящий рулон DK. • Осталось достаточно наклеек. • Рулон DK правильно установлен.
Нужно сбросить ошибку.	<p>Чтобы сбросить ошибку:</p> <ol style="list-style-type: none"> 1 Откройте и закройте крышку отсека для рулона DK. 2 Если ошибка не сбросилась, нажмите кнопку обрезки (>⌘). 3 Если ошибка не сбросилась, выключите и снова включите принтер. 4 Если ошибка не сбросилась, обратитесь в службу поддержки клиентов Brother.

Технические характеристики принтера для печати наклеек

Название модели	QL-810W	QL-820NWB
Размер		
Габариты	Прибл. 125,3 (Ш) × 234 (Г) × 145 (В) мм	Прибл. 125,3 (Ш) × 234 (Г) × 145 (В) мм
Вес	Прибл. 1,12 кг (без рулонов DK)	Прибл. 1,16 кг (без рулонов DK)
Светодиодные индикаторы		
Индикатор Editor Lite, индикатор аккумулятора, индикатор состояния, индикатор Wi-Fi		Индикатор состояния
Кнопки		
Кнопка питания, кнопка подачи, кнопка обрезки, кнопка WPS, кнопка Wi-Fi, кнопка Editor Lite		Кнопка питания, кнопка обрезки, кнопка Menu (Меню), кнопка отмены, кнопка со стрелкой вверх, кнопка со стрелкой вниз, кнопка ОК
Печать		
Метод	Прямая термopечать с помощью термopечатающей головки	Прямая термopечать с помощью термopечатающей головки
Печатающая головка	300 т/дюйм, 720 точек	300 т/дюйм, 720 точек
Разрешение печати	Обычный режим: 300 × 300 т/дюйм Режим высокого разрешения: 300 × 600 т/дюйм	Обычный режим: 300 × 300 т/дюйм Режим высокого разрешения: 300 × 600 т/дюйм
Скорость печати	Адаптер переменного тока: макс. 176 мм/с; для двухцветной печати макс. 24 мм/с Аккумулятор: макс. 176 мм/с; для двухцветной печати макс. 15 мм/с Реальная скорость зависит от условий печати.	Адаптер переменного тока: макс. 176 мм/с; для двухцветной печати макс. 24 мм/с Аккумулятор: макс. 176 мм/с; для двухцветной печати макс. 15 мм/с Реальная скорость зависит от условий печати.
Максимальная ширина печати	58 мм	58 мм

Название модели	QL-810W	QL-820NWB
Интерфейс		
USB-порт	Версия 2.0, Full Speed (для периферийных устройств)	Версия 2.0, Full Speed (для периферийных устройств)
Wi-Fi	<ul style="list-style-type: none"> • Wireless Direct: IEEE 802.11g/n • Режим инфраструктуры: IEEE 802.11b/g/n • WPS 2.0 	<ul style="list-style-type: none"> • Wireless Direct: IEEE 802.11g/n • Режим инфраструктуры: IEEE 802.11b/g/n • WPS 2.0
USB-хост	–	Класс HID
Порт локальной сети	–	10BASE-T/100BASE-TX
Bluetooth	–	2.1 + EDR Поддерживаемые профили: SPP, OPP, VPP, HCRP Поддерживаемый протокол: iAP
Источник питания		
Адаптер	Адаптер переменного тока (PA-AD-001A): ВХОД ПЕР. ТОКА 100–240 В, 50/60 Гц ВЫХОД ПОСТ. ТОКА 25 В, 3,6 А	Адаптер переменного тока (PA-AD-001A): ВХОД ПЕР. ТОКА 100–240 В, 50/60 Гц ВЫХОД ПОСТ. ТОКА 25 В, 3,6 А
Аккумулятор (поставляется отдельно)	Аккумуляторный блок (поставляется отдельно) Литиево-ионный аккумуляторный блок (PA-BU-001): 14,4 В	Аккумуляторный блок (поставляется отдельно) Литиево-ионный аккумуляторный блок (PA-BU-001): 14,4 В
Автоматическое выключение	Литиево-ионный аккумуляторный блок (PA-BU-001): Выкл., 10, 20, 30, 40, 50 или 60 минут Адаптер переменного тока (PA-AD-001A): Выкл., 10, 20, 30, 40, 50 или 60 минут (Инструкции по изменению параметра автоматического выключения питания см. в разделе <i>Изменение параметров принтера для печати наклеек</i> на стр. 37.)	Литиево-ионный аккумуляторный блок (PA-BU-001): Выкл., 10, 20, 30, 40, 50 или 60 минут Адаптер переменного тока (PA-AD-001A): Выкл., 10, 20, 30, 40, 50 или 60 минут (Инструкции по изменению параметра автоматического выключения питания см. в разделе <i>Изменение параметров принтера для печати наклеек</i> на стр. 37.)
Прочее		
Блок обрезки	Долговечный блок автоматической обрезки	Долговечный блок автоматической обрезки
Условия эксплуатации	Рабочая температура и влажность Во время работы: 10–35 °С, 20–80 % Максимальная температура по влажному термометру: 27 °С	Рабочая температура и влажность Во время работы: 10–35 °С, 20–80 % Максимальная температура по влажному термометру: 27 °С
Совместимые операционные системы		
Полный обновляемый список программного обеспечения см. на веб-сайте support.brother.com		

При использовании P-touch Editor с принтером некоторые функции приложения недоступны, поэтому при создании шаблонов в P-touch Editor учитывайте приведенные ниже примечания.

Перед передачей шаблона на принтер можно проверить его на экране предварительного просмотра. Дополнительные сведения см. в разделе *Передача шаблона в P-touch Transfer Manager* на стр. 119.

Примечания о создании шаблонов

- Для печати некоторых текстов в шаблонах, переданных на принтер, будут использоваться шрифты и размеры символов, похожие на изначально загруженные на принтер. В результате напечатанная наклейка может отличаться от изображения шаблона, созданного в P-touch Editor.
- В зависимости от параметров текстового объекта может автоматически уменьшиться размер символов или остаться ненапечатанной часть текста. В этом случае измените параметры текстового объекта.
- В P-touch Editor стили можно применять к отдельным символам, но на принтере — только к блоку текста. Кроме того, некоторые стили символов недоступны на принтере.
- Фоны, заданные в P-touch Editor, несовместимы с принтером.
- Макет P-touch Editor, в котором используется функция печати с разбиением (увеличение наклейки и ее печать на двух или более наклейках), не передается на устройство.
- Печатается только часть наклейки в области печати.
- Части вне области печати могут напечататься не полностью.

Примечания о передаче шаблонов

- Напечатанная наклейка может отличаться от изображения в области предварительного просмотра приложения P-touch Transfer Manager.
- Если передать на принтер не загруженный на него штрихкод, двумерный штрихкод преобразуется в изображение. Изображение преобразованного штрихкода нельзя изменить.
- Все передаваемые объекты, которые нельзя изменить на принтере, преобразуются в изображения.
- Сгруппированные объекты преобразуются в одно растровое изображение.

Примечания о передаче других данных (не шаблонов)

- Если после изменения количества или порядка полей в базе данных на принтер передается только база данных (CSV-файл), она может не привязаться к шаблону надлежащим образом. Кроме того, первая строка данных в переданном файле должна распознаваться принтером как названия полей.
- Логотипы, символы и графические объекты, загружаемые на принтер, автоматически масштабируются в соответствии со встроенным шрифтом или встроенным символом в библиотеке.

Поддерживаемые протоколы и функции безопасности

Интерфейс	Беспроводная сеть	IEEE 802.11b/g/n (режим инфраструктуры) IEEE 802.11g/n (режим Wireless Direct)
	Ethernet (только для QL-820NWB)	Автоматическое согласование Ethernet 10BASE-T/100BASE-TX
Сеть (стандартные функции)	Протокол (IPv4)	ARP, RARP, BOOTP, DHCP, APIPA (Auto IP), mDNS, WINS, разрешение имен NetBIOS, DNS-распознаватель, LPR/LPD, пользовательский порт протокола RAW/Port9100, FTP-сервер, клиент и сервер TFTP, SNTP-клиент, ICMP, LLMNR-ответчик, SNMPv1/v2c
	Протокол (IPv6)	NDP, RA, DNS-распознаватель, LPR/LPD, mDNS, пользовательский порт протокола RAW/Port9100, FTP-сервер, клиент и сервер TFTP, ICMP, LLMNR-ответчик, SNMPv1/v2c
Сеть (функции безопасности)	Беспроводная сеть	WEP 64/128 бит, WPA/WPA2-PSK, LEAP, EAP-FAST, PEAP, EAP-TTLS, EAP-TLS

Типы сетевых подключений и протоколы

В этом разделе представлены основные сведения о дополнительных сетевых функциях принтера, а также определения основных сетевых и общих терминов.

Поддерживаемые протоколы и сетевые функции зависят от используемой модели.

Типы сетевых подключений

Печать в одноранговой среде с использованием протокола TCP/IP

В одноранговой среде каждый компьютер напрямую обменивается данными с каждым устройством. В ней нет центрального сервера, контролирующего доступ к файлам и принтеру.

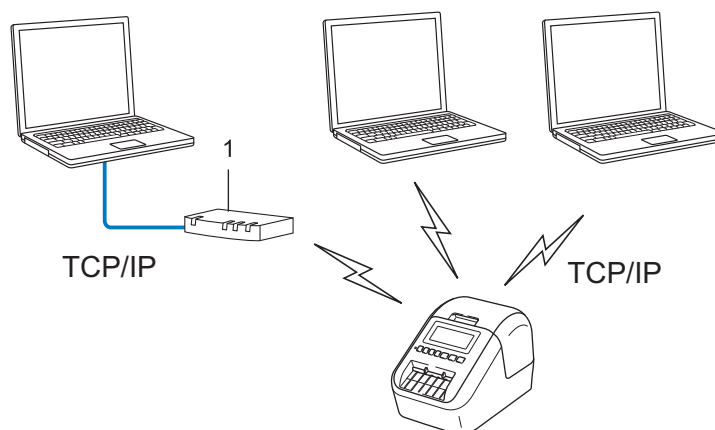

1 Маршрутизатор

- В небольшой сети из двух или трех компьютеров рекомендуется печатать с использованием одноранговой среды, т. к. ее проще настроить, чем общую сетевую среду. См. раздел *Печать в общей сетевой среде* на стр. 185.
- На всех компьютерах должен использоваться протокол TCP/IP.
- Для принтера нужно правильно настроить IP-адрес.
- Если используется маршрутизатор, на компьютерах и принтере нужно настроить адрес шлюза.

Печать в общей сетевой среде

В общей сетевой среде все компьютеры отправляют данные через центральный компьютер. Его часто называют сервером печати или просто сервером. Этот сервер контролирует выполнение всех заданий печати.

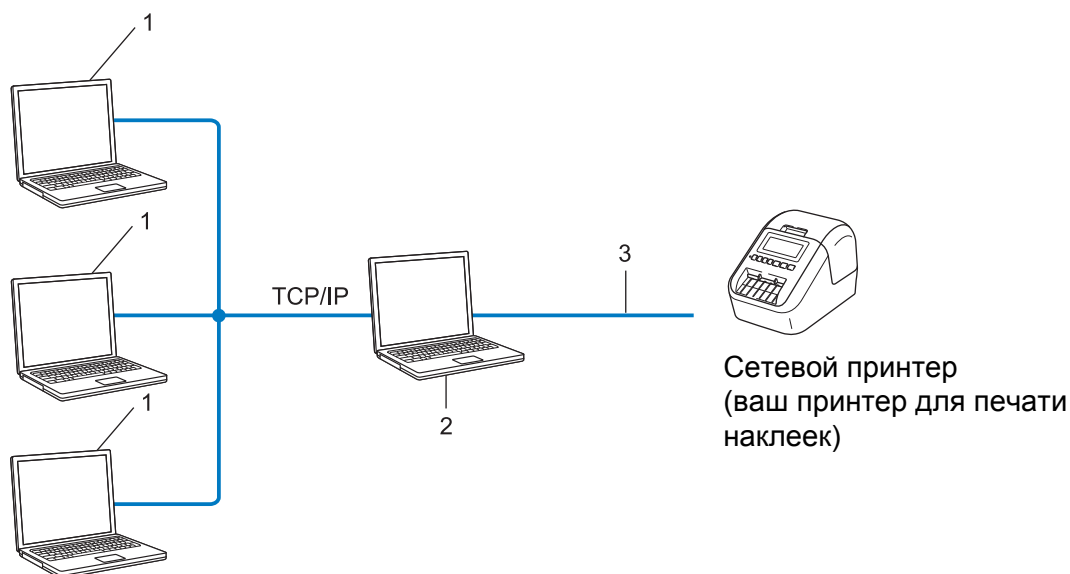

- 1 Клиентские компьютеры
- 2 «Сервер печати» или просто «сервер»
- 3 TCP/IP или USB

- В больших сетях для печати лучше использовать общую сетевую среду.
- На сервере печати (или просто сервере) должен использоваться протокол TCP/IP.
- Нужно правильно настроить IP-адрес принтера, если только он не подключен к серверу с помощью USB-интерфейса.

Настройка принтера для печати наклеек для работы в сети

IP-адреса, маски подсетей и шлюзы

Чтобы использовать принтер в сетевой среде TCP/IP, нужно настроить его IP-адрес и маску подсети. IP-адрес, присвоенный серверу печати, должен относиться к той же логической сети, что и остальные компьютеры. Если это не так, нужно правильно настроить маску подсети и адрес шлюза.

IP-адрес

IP-адрес — это числовая последовательность, которая обозначает каждое подключенное к сети устройство. Он состоит из четырех чисел (в диапазоне от 0 до 254), разделенных точками.

■ Например, в небольших сетях обычно меняется только последнее число:

- 192.168.1.1
- 192.168.1.2
- 192.168.1.3

Присвоение IP-адреса серверу печати

Если в сети есть сервер DHCP, BOOTP или RARP, он автоматически присваивает IP-адрес серверу печати.



Примечание

В небольших сетях функции DHCP-сервера может выполнять маршрутизатор.

Если в сети нет сервера DHCP, BOOTP или RARP, то IP-адрес (в диапазоне от 169.254.0.1 до 169.254.254.254) автоматически присваивается с использованием протокола APIPA (Automatic Private IP Addressing — автоматическое назначение частных IP-адресов). Маске подсети автоматически присваивается значение 255.255.0.0, а адресу шлюза — значение 0.0.0.0.

По умолчанию протокол APIPA включен. Его можно отключить с помощью приложения BRAdmin Light или веб-интерфейса управления (веб-браузера).

Маска подсети

Маски подсетей ограничивают обмен данными в сетях.

■ Например, компьютер 1 и компьютер 2 могут обмениваться данными.

- Компьютер 1

IP-адрес: 192.168.1.2

Маска подсети: 255.255.255.0

- Компьютер 2

IP-адрес: 192.168.1.3

Маска подсети: 255.255.255.0

0 в маске подсети означает, что обмен данными между компьютерами с IP-адресами, различающимися в этой части адреса, не ограничен. В приведенном выше примере можно передавать данные на любое устройство, IP-адрес которого начинается с 192.168.1.x (где x — это число от 0 до 254).

Шлюз и маршрутизатор

Шлюз — это точка в сети, выступающая в качестве входа в другую сеть и передающая по назначению пересылаемые по сети данные. Маршрутизатор обеспечивает правильное направление данных, проходящих через шлюз. Если пункт назначения находится во внешней сети, маршрутизатор передает данные во внешнюю сеть. Если ваша сеть взаимодействует с внешними сетями, возможно, придется указать IP-адрес шлюза. Если вы не знаете его, обратитесь к администратору сети.

Беспроводная сеть: термины и понятия

Термины, связанные с безопасностью

Проверка подлинности и шифрование

В большинстве беспроводных сетей используются определенные параметры безопасности. Они определяют способ аутентификации (идентификации устройств в сети) и способ шифрования (кодирования данных при передаче по сети). **Если при настройке беспроводного принтера Brother эти параметры установлены неправильно, принтер не сможет подключиться к беспроводной сети.** Будьте внимательны при настройке этих параметров.

Способы аутентификации и шифрования для персональной беспроводной сети

Персональная беспроводная сеть — это небольшая сеть (например, для использования принтера в домашних условиях) без поддержки стандарта IEEE 802.1х.

Информацию об использовании принтера в беспроводной сети с поддержкой стандарта IEEE 802.1х см. в разделе *Способы аутентификации и шифрования для корпоративной беспроводной сети* на стр. 190.

Способы аутентификации

■ Открытая система

Беспроводным устройствам разрешается подключаться к сети без аутентификации.

■ Общий ключ

Заранее установлен секретный ключ, который все устройства используют для подключения к беспроводной сети.

В беспроводном принтере Brother в качестве общего ключа используется ключ WEP.

■ WPA-PSK

Используется предварительно опубликованный ключ для безопасного доступа к сети Wi-Fi (WPA-PSK), с помощью которого беспроводной принтер Brother может обмениваться данными с точками доступа, используя шифрование TKIP для протокола WPA-PSK.

■ WPA2-PSK

Используется предварительно опубликованный ключ для безопасного доступа к сети Wi-Fi (WPA2-PSK), с помощью которого беспроводной принтер Brother может обмениваться данными с точками доступа, используя шифрование AES для протокола WPA2-PSK (WPA-Personal).

■ WPA/WPA2-PSK

Используется предварительно опубликованный ключ для безопасного доступа к сети Wi-Fi (WPA-PSK/WPA2-PSK), с помощью которого беспроводной принтер Brother может обмениваться данными с точками доступа, используя шифрование TKIP для протокола WPA-PSK или AES для WPA-PSK и WPA2-PSK (WPA-Personal).

Способы шифрования

■ Нет

Шифрование не используется.

■ WEP

При использовании протокола WEP (Wired Equivalent Privacy — конфиденциальность на уровне проводной сети) данные передают и получают, используя ключ безопасности.

■ TKIP

Протокол TKIP (Temporal Key Integrity Protocol — протокол целостности временного ключа) для каждого пакета создает новый ключ с помощью специального механизма и проверяет целостность сообщений.

■ AES

Протокол AES (Advanced Encryption Standard — усовершенствованный стандарт шифрования) обеспечивает более надежную защиту данных благодаря шифрованию с использованием симметричного ключа.

Если для параметра [Режим связи] выбрано значение [Ad hoc]

Способ проверки подлинности	Режим шифрования
Открытая система	Нет
	WEP

Если для параметра [Режим связи] выбрано значение [Инфраструктура]

Способ проверки подлинности	Режим шифрования
Открытая система	Нет
	WEP
Проверка подлинности с помощью открытого ключа	WEP
WPA/WPA2-PSK	TKIP+AES / AES

Сетевой ключ

■ Открытая система или общий ключ с использованием WEP

Такой ключ представляет собой значение длиной 64 или 128 бит, которое нужно ввести в кодировке ASCII либо шестнадцатеричном формате.

- ASCII, 64 (40) бит:
пять текстовых символов, например WSLAN (с учетом регистра)
- Шестнадцатеричный, 64 (40) бит:
шестнадцатеричное число из 10 символов, например 71f2234aba
- ASCII, 128 (104) бит:
13 текстовых символов, например Wirelescomms (с учетом регистра)
- Шестнадцатеричный, 128 (104) бит:
шестнадцатеричное число из 26 символов, например 71f2234ab56cd709e5412aa2ba

■ WPA/WPA2-PSK и TKIP с AES

Используется предварительно опубликованный ключ PSK (Pre-Shared Key) длиной от 8 до 63 символов.

Способы аутентификации и шифрования для корпоративной беспроводной сети

Корпоративная беспроводная сеть — это большая сеть с поддержкой стандарта IEEE 802.1x. При настройке принтера в беспроводной сети с поддержкой IEEE 802.1x можно использовать указанные ниже способы аутентификации и шифрования.

Способы аутентификации

■ LEAP (для беспроводной сети)

Протокол Cisco LEAP (Light Extensible Authentication Protocol — легкий расширяемый протокол аутентификации) разработан компанией Cisco Systems, Inc. Для аутентификации в нем используются идентификатор пользователя и пароль.

■ EAP-FAST

Протокол EAP-FAST (Extensible Authentication Protocol-Flexible Authentication via Secure Tunneling — расширяемый протокол аутентификации: гибкая проверка подлинности через защищенный туннель) разработан компанией Cisco Systems, Inc. Для аутентификации используются идентификатор пользователя и пароль, а также алгоритмы симметричных ключей для аутентификации в режиме туннелирования.

Принтер поддерживает перечисленные ниже способы внутренней аутентификации.

- EAP-FAST/NONE
- EAP-FAST/MS-CHAPv2
- EAP-FAST/GTC

■ PEAP

Протокол PEAP (Protected Extensible Authentication Protocol — защищенный расширяемый протокол аутентификации) разработан компаниями Microsoft, Cisco Systems и RSA Security. При использовании этого протокола между клиентом и сервером аутентификации создается защищенный шифрованием туннель SSL (Secure Sockets Layer — уровень защищенных сокетов)/TLS (Transport Layer Security — безопасность транспортного уровня), по которому передается идентификатор пользователя и пароль. Протокол PEAP обеспечивает взаимную проверку подлинности между сервером и клиентом.

Принтер поддерживает перечисленные ниже способы внутренней аутентификации.

- PEAP/MS-CHAPv2
- PEAP/GTC

■ EAP-TTLS

Протокол EAP-TTLS (Extensible Authentication Protocol Tunnelled Transport Layer Security — расширяемый протокол аутентификации: защита транспортного уровня через туннелирование) разработан компаниями Funk Software и Certicom. При использовании протокола EAP-TTLS (как и при использовании PEAP) между клиентом и сервером аутентификации создается защищенный шифрованием туннель SSL, по которому передается идентификатор пользователя и пароль. Протокол EAP-TTLS обеспечивает взаимную проверку подлинности между сервером и клиентом.

Принтер поддерживает перечисленные ниже способы внутренней аутентификации.

- EAP-TTLS/CHAP
- EAP-TTLS/MS-CHAP
- EAP-TTLS/MS-CHAPv2
- EAP-TTLS/PAP

■ EAP-TLS

При использовании протокола EAP-TLS (Extensible Authentication Protocol Transport Layer Security — расширяемый протокол аутентификации: защита транспортного уровня) выполняется взаимная проверка подлинности между клиентом и сервером с помощью цифровых сертификатов.

Способы шифрования

■ TKIP

Протокол TKIP (Temporal Key Integrity Protocol — протокол целостности временного ключа) для каждого пакета создает новый ключ с помощью специального механизма и проверяет целостность сообщений.

■ AES

Протокол AES (Advanced Encryption Standard — усовершенствованный стандарт шифрования) обеспечивает более надежную защиту данных благодаря шифрованию с использованием симметричного ключа.

■ SKIP

Исходный протокол проверки целостности ключа для протокола LEAP компании Cisco Systems, Inc.

20

Если для параметра [Режим связи] выбрано значение [Инфраструктура]

Способ проверки подлинности	Режим шифрования
LEAP	SKIP
EAP-FAST/NONE	TKIP+AES / AES
EAP-FAST/MS-CHAPv2	TKIP+AES / AES
EAP-FAST/GTC	TKIP+AES / AES
PEAP/MS-CHAPv2	TKIP+AES / AES
PEAP/GTC	TKIP+AES / AES
EAP-TTLS/CHAP	TKIP+AES / AES
EAP-TTLS/MS-CHAP	TKIP+AES / AES
EAP-TTLS/MS-CHAPv2	TKIP+AES / AES
EAP-TTLS/PAP	TKIP+AES / AES
EAP-TLS	TKIP+AES / AES

Идентификатор пользователя и пароль

Для перечисленных ниже способов защиты используются идентификатор пользователя длиной не более 64 символов и пароль длиной не более 32 символов.

■ LEAP

■ EAP-FAST

■ PEAP

■ EAP-TTLS

■ EAP-TLS (для идентификатора пользователя)

Общие указания по использованию функции P-touch Template

Здесь приведены общие сведения об использовании функции P-touch Template.

Дополнительные сведения об установке различных параметров см. в разделе *Печать наклеек с использованием P-touch Template* на стр. 69.

Перед подключением сканера штрихкодов к принтеру проверьте, соответствуют ли параметры сканера параметрам P-touch Template, установленным на этапе подготовки. Дополнительные сведения см. в разделе *Подготовка* на стр. 70.

- 1 Создайте шаблон в P-touch Editor и передайте его на принтер.
- 2 Подключите к принтеру сканер штрихкодов.
- 3 Отсканируйте штрихкод «Команда P-touch Template», чтобы задать новые параметры или удалить ранее заданные.
- 4 Отсканируйте штрихкод «Основные параметры», чтобы задать количество копий.
- 5 Укажите необходимые настройки согласно пункту А, Б или В.

А. Печать стандартных шаблонов

- 1 Отсканируйте штрихкод из раздела «Номера предустановленных шаблонов».

Б. Печать дополнительных шаблонов

- 1 Отсканируйте штрихкод «Выбор шаблона», а затем штрихкоды из раздела «Ввод чисел».
- 2 Отсканируйте штрихкод, данные которого нужно использовать или скопировать.
- 3 Отсканируйте штрихкод «Запуск печати».

В. Печать с поиском в базе данных

- 1 Отсканируйте штрихкод «Выбор шаблона», а затем штрихкоды из раздела «Ввод чисел».
- 2 Отсканируйте ключевой штрихкод для базы данных.
- 3 Отсканируйте штрихкод «Разделитель».
- 4 Отсканируйте штрихкод «Запуск печати».

- 6 Выбранная наклейка будет напечатана.

Список штрихкодов для установки параметров

Дополнительные сведения об использовании этих штрихкодов для настройки параметров принтера см. в разделе *Печать наклеек с использованием P-touch Template* на стр. 69.

Примечание

- Перед использованием этих штрихкодов установите заводские настройки для параметров Trigger for P-touch Template Printing (Запуск печати в P-touch Template) и Command Prefix Character (Символ префикса команды) в инструменте настройки P-touch Template.
- Печатайте штрихкоды с высоким разрешением, чтобы сканер мог правильно их считывать для печати наклеек.

■ Команда P-touch Template (инициализация и начало установки параметров)



Esc|a3^II

■ Основные параметры

**Вкл. автоматическую обрезку
(обрезку каждой наклейки)
и обрезку в конце**



^c01011

**Вкл. автоматическую обрезку
(обрезку каждых двух наклеек)
и обрезку в конце**



^c01021

**Выкл. автоматическую обрезку
и вкл. обрезку в конце**



^c00001

**Выкл. автоматическую обрезку
и обрезку в конце**



^c00000

Установить приоритет скорости печати



^qS0

Установить приоритет качества печати



^qS1

Количество копий



^cN

■ Ввод чисел ¹



¹ Используются для ввода количества печатаемых копий и выбора номера шаблона. Отсканируйте штрихкоды для ввода трехзначного числа, например [0][0][7] или [0][1][5]. Значение будет применено автоматически после ввода трех цифр. Чтобы изменить параметры, снова отсканируйте штрихкод «Количество копий» (если нужно изменить количество копий) или «Выбор шаблона» (если нужно изменить номер шаблона). После этого отсканируйте штрихкоды для нового трехзначного числа.

■ Номера предустановленных шаблонов

Предустановленный шаблон 1



Предустановленный шаблон 3



Предустановленный шаблон 5



Предустановленный шаблон 7



Предустановленный шаблон 9



Предустановленный шаблон 2



Предустановленный шаблон 4



Предустановленный шаблон 6



Предустановленный шаблон 8



Предустановленный шаблон 10



■ Выбор шаблона



■ Разделитель



■ Запуск печати



■ Количество копий с порядковыми номерами



■ Инициализация данных шаблона



Использование аккумуляторного блока (приобретается дополнительно: PA-VU-001)

Использование аккумуляторного блока (литиево-ионный аккумулятор)

Зарядка аккумуляторного блока

Примечание

- Перед использованием аккумуляторный блок нужно зарядить.
- Полная зарядка аккумуляторного блока занимает приблизительно 2,5 часа.

- 1 Убедитесь, что аккумуляторный блок установлен в принтер.
- 2 С помощью адаптера переменного тока и шнура питания подключите принтер к электрической розетке.
У модели QL-810W во время зарядки индикатор аккумулятора () горит оранжевым, а по окончании зарядки аккумуляторного блока гаснет.
У модели QL-820NWB заряд батареи отображается на ЖК-дисплее.

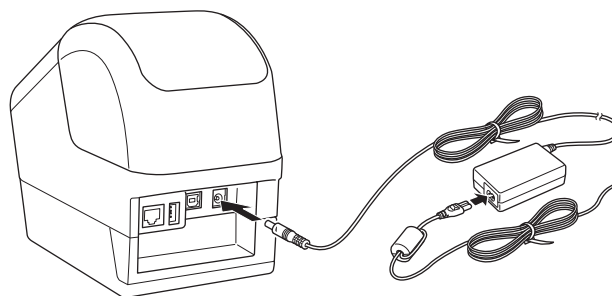

Примечание

Если зарядка аккумуляторного блока еще не завершилась, при выполнении печати, подачи или другой операции на принтере зарядка временно останавливается, а после завершения операции автоматически возобновляется.

Завершение зарядки аккумуляторного блока

Чтобы завершить зарядку аккумуляторного блока, отсоедините адаптер переменного тока.

Примечания по использованию аккумуляторного блока

- Перед использованием полностью зарядите аккумуляторный блок. Не используйте его, пока он не будет полностью заряжен.
- Заряжайте аккумуляторный блок при окружающей температуре от 10 до 35 °C, иначе он не зарядится. Если из-за чрезмерного понижения или повышения температуры зарядка остановилась, переместите принтер в помещение с температурой от 10 до 35 °C и попробуйте зарядить еще раз.
- Если при выполнении печати, подачи или другой операции на принтере активны оба источника питания (установлен аккумулятор и подключен адаптер переменного тока), зарядка может остановиться, не дойдя до завершения. После прекращения операции на принтере зарядка аккумулятора продолжится.
- У модели QL-820NWB можно проверить состояние аккумуляторного блока с помощью ЖК-дисплея.

Характеристики аккумуляторного блока

Приведенные ниже рекомендации помогут обеспечить максимальную производительность и длительный срок службы аккумуляторного блока.

- Не используйте и не храните аккумуляторный блок в местах с очень высокой или очень низкой температурой, иначе он будет быстрее разряжаться. Такое может случиться, если аккумуляторный блок, заряженный более чем на 90 %, используется в местах с высокой температурой.
- Если принтер длительное время не используется, извлеките аккумуляторный блок.
- Аккумуляторный блок следует хранить в сухом прохладном месте, защищенном от прямых солнечных лучей. При этом он должен быть разряжен более чем на 50 %.
- При длительном хранении перезаряжайте аккумуляторный блок каждые шесть месяцев.
- При зарядке аккумуляторного блока корпус принтера (рядом с аккумулятором) может нагреваться. Это не является неполадкой и не препятствует безопасной эксплуатации принтера. Но если принтер нагрелся слишком сильно, прекратите его использование.

Использование аккумуляторного блока (приобретается дополнительно: PA-BU-001)

Технические характеристики

Литиево-ионный аккумуляторный блок

Размер: прибл. 125 (Ш) × 197 (Г) × 69 (В) мм

Вес: прибл. 0,59 кг

Напряжение: 14,4 В

Емкость: 1750 мА·ч

Цикл зарядки и разрядки: прибл. 300 раз

Время зарядки: прибл. 2,5 часа

brother