



KONICA MINOLTA

bizhub 5020i/4020i КРАТКОЕ РУКОВОДСТВО



Руководства пользователя

Какое руководство мне требуется?	Какая информация в нем содержится?
Безопасная эксплуатация	Сначала прочитайте это руководство. В этом руководстве приведены инструкции по технике безопасности, которые необходимо изучить перед началом настройки устройства. См. информацию о товарных знаках и правовых ограничениях в этом руководстве.
Установка Руководство пользователя	В этом руководстве приведены инструкции по настройке устройства и установке драйверов и программного обеспечения для используемой операционной системы и типа подключения.
Краткое руководство	В этом руководстве приведены сведения об основных операциях приема и отправки факсов, копирования, сканирования, а также сведения об основных операциях по обслуживанию устройства. См. советы по поиску и устранению неисправностей.
Руководство пользователя	В данное руководство включено дополнительное содержимое из краткого руководства. Помимо информации об операциях печати, сканирования, копирования, отправки и приема факсов и работе с программой ControlCenter, приведена также полезная информация об использовании устройства в сети.
Google Cloud Print Guide	В этом руководстве имеется подробная информация об использовании служб Google Cloud Print™ для печати через Интернет.

Условные обозначения

В настоящем руководстве используются следующие символы и условные обозначения:

ПРЕДУПРЕЖДЕНИЕ

Ненадлежащее обращение может стать причиной серьезной травмы и даже смерти.

ОСТОРОЖНО

Ненадлежащее обращение может стать причиной легкой травмы или повреждения оборудования и помещений.

ВАЖНАЯ ИНФОРМАЦИЯ

Надписью ВАЖНАЯ ИНФОРМАЦИЯ обозначены описания опасных ситуаций, которые (если не избегать их) могут привести к повреждению имущества или нарушению работы устройства.

ПРИМЕЧАНИЕ

После надписи ПРИМЕЧАНИЕ указана рабочая среда, условия установки или особые условия эксплуатации.



Этим символом обозначены рекомендации, которые содержат полезные подсказки и дополнительные сведения.



Таким символом обозначены предупреждения об опасности поражения электрическим током.



Такой символ предупреждает о возможности возгорания.



Такой символ предупреждает о наличии сильно нагреваемых деталей устройства, до которых нельзя дотрагиваться.



Запрещающие символы указывают на действия, которые нельзя выполнять.

Полужирный

Полужирным шрифтом выделяются названия клавиш на панели управления устройства или кнопок на экране компьютера.

Курсив

Курсивом выделяются важные моменты в тексте или ссылки на другие разделы руководства.

[Courier New]

Шрифтом Courier New выделяются сообщения, отображаемые на ЖК-дисплее устройства.

Примечание

Полное или частичное копирование настоящего руководства пользователя без специального разрешения запрещено.

KONICA MINOLTA, INC. не несет ответственности за любые инциденты, вызванные использованием данной системы печати или руководства пользователя.

Информация, содержащаяся в настоящем руководстве пользователя, может быть изменена без предупреждения.

Содержание

1	Общая информация	1
	Обзор панели управления.....	1
	Обзор сенсорного ЖК-дисплея.....	3
	Использование сенсорного ЖК-дисплея	4
	Доступ к KONICA MINOLTA Utilities (для Windows)	6
	Удаление программы (Windows).....	6
	Первоначальная настройка	7
	Установка даты и времени	7
	Настройка громкости устройства.....	7
2	Работа с бумагой	8
	Загрузка бумаги	8
	Загрузка бумаги в лоток.....	8
	Загрузка бумаги в обходной лоток.....	10
	Изменение параметра проверки формата бумаги	12
	Изменение формата и типа бумаги.....	12
	Использование специальной бумаги	13
3	Печать	14
	Печать с компьютера.....	14
	Печать документа	14
	Печать на конвертах, плотной бумаге и наклейках	14
4	Копирование	17
	Копирование документа	17
	Параметры копирования	19
	Параметры копирования	19
	Копирование нескольких страниц на обе стороны бумаги	22
	Копирование двусторонних документов с использованием АПД.....	23
	Копирование двусторонних документов с использованием стекла сканера	24
	Копирование удостоверения личности	24
5	Сканирование	26
	Сканирование с компьютера (для Windows)	26
	Сохранение сканированных документов и фотографий в папке в виде PDF-файла с помощью расширенного режима ControlCenter4 (Windows).....	26
	Сканирование с помощью кнопки сканирования на устройстве	27
	Сканирование с использованием кнопки сканирования на устройстве ..	27

6	Факс	29
	Перед отправкой факса	29
	Настройка идентификатора устройства.....	29
	Настройка параметров совместимости для телефонной линии с большим числом помех и систем VoIP.....	30
	Режимы приема.....	30
	Выбор правильного режима приема	32
	Настройка длительности звонка «Факс/Телефон» (быстрый двойной звонок).....	33
	Установка количества звонков до ответа со стороны устройства (задержка ответа).....	33
	Сохранение номеров.....	34
	Сохранение номеров в адресной книге	34
	Изменение или удаление имен и номеров в адресной книге.....	34
	Услуги, предоставляемые телефонной компанией, и внешние устройства	36
	Голосовая почта	36
	Передача голоса по IP-протоколу (VoIP).....	36
	Подключение внешнего автоответчика (A/O)	36
	Внешние и параллельные телефоны.....	36
	Отправка и прием факсов с использованием устройства.....	37
	Отправка факса	37
	Отправка факсов с помощью компьютера (PC-FAX).....	39
	Отправка факсов с компьютера.....	39
	Прием факсов на компьютере (только для Windows).....	39
A	Устранение неисправностей	41
	Определение причины неполадки.....	41
	Сообщения об ошибках и необходимости обслуживания.....	41
	Проблемы, связанные с телефоном и факсом	49
	Устранение неисправностей при возникновении других проблем, связанных с факсом	50
	Проблемы с печатью или сканированием	52
	Замятие документов и бумаги	54
	Определение места замятия документа или бумаги	54
	Удаление замятых документов	54
	Удаление замятой бумаги	55
B	Приложение	62
	Ввод текста на устройстве	62
C	Указатель	64

Обзор панели управления

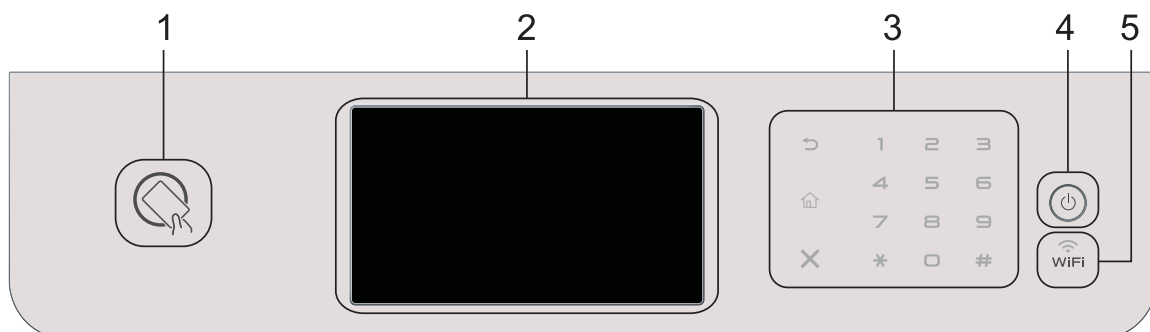

1. Устройство считывания идентификационных карт (только для модели bizhub 5020i)

Чтобы выполнить аутентификацию пользователя, приложите идентификационную карту к устройству считывания на панели управления.

2. Сенсорный жидкокристаллический (ЖК) дисплей 67,5 мм

Чтобы выбрать пункт меню или параметр, коснитесь его на сенсорном экране.

3. Сенсорная панель



(Назад)

Нажмите для возврата к предыдущему меню.



(Начальный экран)

Нажмите для возврата к начальному экрану.





(Отмена)

Нажмите, чтобы отменить операцию (кнопка доступна, если она светится).

Цифровая клавиатура (цифровые кнопки)

Нажимайте цифры на сенсорной панели, чтобы набрать телефонный или факсимильный номер либо ввести количество копий.

4.  Включение и выключение питания

- Нажмите кнопку , чтобы включить устройство.
- Чтобы выключить устройство, нажмите и удерживайте кнопку . Перед выключением устройства на ЖК-дисплее на несколько секунд отобразится сообщение [Выключение]. Если к устройству подключен внешний телефон или автоответчик, он останется доступным для использования.

5.  (WiFi)

(Для режима инфраструктуры)

Если индикатор **WiFi** горит, это означает, что устройство подключено к беспроводной точке доступа. Если беспроводное подключение разорвано или устройство находится в процессе подключения к беспроводной точке доступа, индикатор **WiFi** мигает.

(Для режима ad-hoc)

Индикатор **WiFi** всегда выключен.

Обзор сенсорного ЖК-дисплея

В качестве начального экрана можно выбрать экран функций или экран ярлыков. Если отображается экран функций, то чтобы отобразить другие экраны функций, проведите пальцем влево или вправо либо нажимайте кнопки ◀ и ▶.

В режиме простоя на начальном экране отображаются сведения о состоянии устройства. Этот экран также называется экраном режима готовности. Если отображается этот экран, то устройство готово к получению следующей команды.

Если включена функция проверки подлинности Active Directory или LDAP, панель управления устройством будет заблокирована.

Доступность той или иной функции зависит от используемой модели.

Экраны функций

С помощью экранов функций можно получить доступ к различным функциям устройства, например функциям факса, копирования и сканирования.



Экран ярлыков

Создание ярлыков для часто используемых операций (например, для операций отправки факса, копирования и сканирования).





Предусмотрено восемь вкладок с ярлыками (по шесть ярлыков на каждой вкладке). Всего можно создать 48 ярлыков.



1. Режимы

- [Факс]
Нажмите, чтобы получить доступ к режиму факса.
- [Копирование]
Нажмите, чтобы получить доступ к режиму копирования.
- [Сканировать]
Нажмите, чтобы получить доступ к режиму сканирования.
- [Безопас. печать]
Нажмите, чтобы получить доступ к функции [Безопасная печать].
- [USB]
Нажмите для доступа к меню прямой печати и сканирования на USB.
- [2 на 1 Копир Уд]
Нажмите, чтобы получить доступ к функции копирования «2 на 1 Копир Уд».

2.  или  (Сигнал беспроводной сети)

Нажмите, чтобы настроить беспроводное подключение.

Если вы используете беспроводное подключение, на четырехуровневом индикаторе на экране отображается текущий уровень сигнала беспроводной сети.



3.  (Тонер)

Отображает оставшийся ресурс тонера. Нажмите, чтобы получить доступ к меню [Тонер].

4.  (Настройки)

Нажмите, чтобы получить доступ к меню [Настройки].

Если меню настроек заблокировано, на ЖК-дисплее отображается значок . Чтобы изменить настройки, необходимо разблокировать устройство.

5. **Дата и время**

Отображение даты и времени, установленных на устройстве.

6.  [Ярлыки]

Нажмите, чтобы получить доступ к экрану [Ярлыки].

7.  (Экраны функций)

Нажмите, чтобы получить доступ к экранам функций.

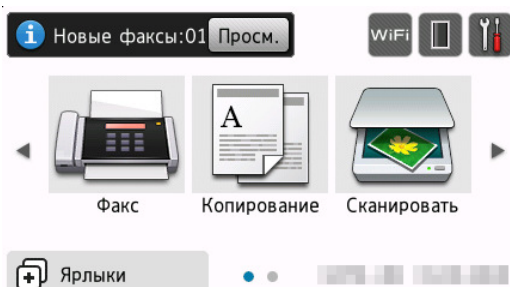

Новый факс

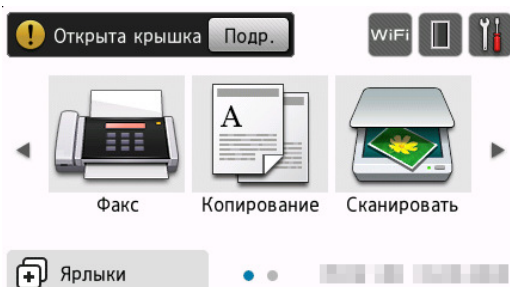

Если для параметра [Предп-р факса] установить значение [Вкл.], в верхней части экрана отобразится количество новых факсов в памяти устройства.

Предупреждающий значок

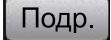

При появлении сообщения об ошибке или сервисного сообщения отображается предупреждающий значок . Чтобы просмотреть сообщение, нажмите , а затем —  для возврата в режим готовности.

ПРИМЕЧАНИЕ

В данном устройстве поддерживается шрифт, разработанный компанией ARPHIC TECHNOLOGY CO., LTD.

Использование сенсорного ЖК-дисплея

Чтобы активировать ЖК-дисплей, нажмите на него. Чтобы отобразить все параметры и получить к ним доступ, проведите пальцем влево, вправо, вверх, вниз или нажимайте кнопки ◀▶ и ▲▼ на ЖК-дисплее.

Ниже описаны действия по изменению настройки устройства. В данном примере настройка подсветки ЖК-дисплея изменяется со [Светлая] на [Средняя].

ВАЖНАЯ ИНФОРМАЦИЯ

НЕ нажимайте на ЖК-дисплей острыми предметами, например ручкой или стилусом. Это может привести к повреждению устройства.

ПРИМЕЧАНИЕ

НЕ касайтесь ЖК-дисплея сразу же после подключения шнура питания или включения устройства. Это может привести к ошибке.

- 1 Нажмите  [Настройки].
- 2 Нажмите [Все настройки].
- 3 Проведите пальцем вверх или вниз либо нажимайте ▲ или ▼, чтобы отобразить параметр [Общие настройки], а затем нажмите [Общие настройки].

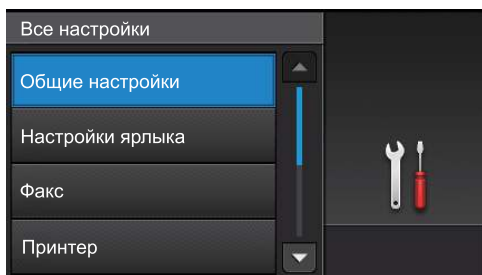

- 4 Проведите пальцем вверх или вниз либо нажимайте ▲ или ▼, чтобы отобразить параметр

[Настр. дисплея], а затем нажмите [Настр. дисплея].

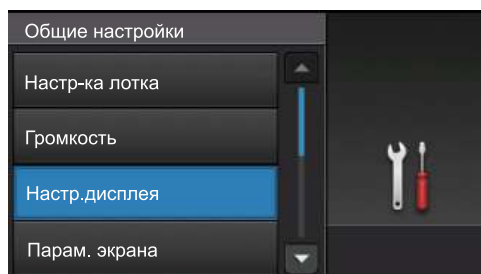

- 5 Нажмите [Подсветка].

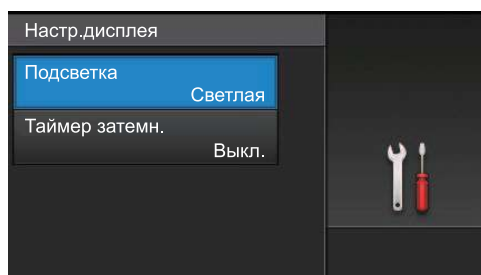

- 6 Нажмите [Средняя].



- 7 Нажмите .

Доступ к KONICA MINOLTA Utilities (для Windows)

KONICA MINOLTA Utilities — это программа запуска приложений, предоставляющая удобный доступ ко всем приложениям, установленным на компьютере.

1 Выполните одно из следующих действий:

- (Windows 7)

Нажмите  (**Пуск**) > **Все программы** > **KONICA MINOLTA** > **KONICA MINOLTA Utilities**.

- (Windows 8.1)

Переместите указатель мыши в левый нижний угол экрана **Пуск** и нажмите  (при использовании устройства с сенсорным управлением проведите пальцем от нижней части экрана **Пуск** вверх, чтобы открыть окно **Приложения**).

Когда появится экран

Приложения, нажмите кнопку  (**KONICA MINOLTA Utilities**).

- (Windows 10)

Нажмите  > **KONICA MINOLTA** > **KONICA MINOLTA Utilities**.

2 Выберите свое устройство.

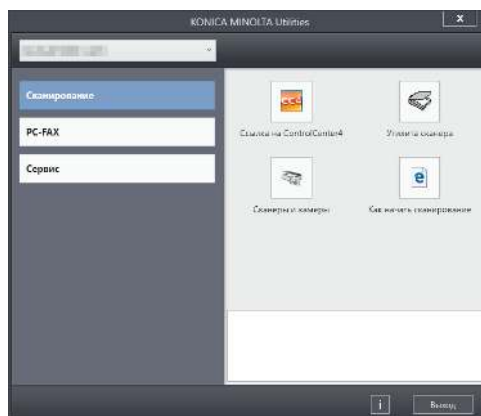

3 Выберите необходимое действие.

Удаление программы (Windows)

1 Запустите (**KONICA MINOLTA Utilities**).

2 Щелкните по раскрывающемуся списку и выберите название своей модели (если она еще не выбрана). На левой панели навигации выберите **Сервис**, а затем нажмите **Удалить**.

Чтобы удалить программное обеспечение и драйверы, следуйте инструкциям в диалоговом окне.

Первоначальная настройка

Установка даты и времени

- 1 Нажмите  [Настройки] > [Все настройки] > [Исходн. уст-ки] > [Дата и время] > [Дата].
- 2 Наберите на ЖК-дисплее последние две цифры года и нажмите [OK].
- 3 Наберите на ЖК-дисплее две цифры месяца и нажмите [OK].
- 4 Наберите на ЖК-дисплее две цифры текущего числа и нажмите [OK].
- 5 Нажмите [Время].
- 6 Введите на ЖК-дисплее время в 24-часовом формате и нажмите [OK].
(Пример: введите 19:45)
- 7 Нажмите кнопку .

Настройка громкости устройства

- 1 Нажмите  [Настройки] > [Все настройки] > [Общие настройки] > [Громкость].
- 2 Выберите один из указанных ниже параметров.
(Доступные параметры зависят от используемого устройства.)
 - [Звонок]
Настройка громкости звонка.
 - [Звуковые эффекты]

Настройка громкости звукового сигнала, подаваемого при нажатии кнопки, в случае ошибки или после приема и отправки факса.

- [Динамик]

Настройка громкости динамика.

- 3 Проведите пальцем вверх или вниз либо нажимайте ▲ или ▼, чтобы отобразить параметр [Выкл.], [Низк], [Средняя] или [Высок], а затем нажмите нужный параметр.
- 4 Нажмите кнопку .

Загрузка бумаги

Загрузка бумаги в лоток

- Если для параметра проверки формата установлено значение «Вкл.», то при выдвижении лотка для бумаги на ЖК-дисплее появится сообщение с вопросом об изменении формата бумаги. Если необходимо, измените формат и тип бумаги, следуя инструкциям на экране.
- Если в лоток загружается бумага другого формата, необходимо также изменить настройки формата и типа бумаги на устройстве или компьютере.
- При использовании плотной бумаги откройте заднюю крышку (выходной лоток для вывода бумаги лицевой стороной вверх), чтобы отпечатанный лист попал в выходной лоток для вывода бумаги лицевой стороной вверх.

- 1 Полностью выдвиньте лоток для бумаги из устройства.

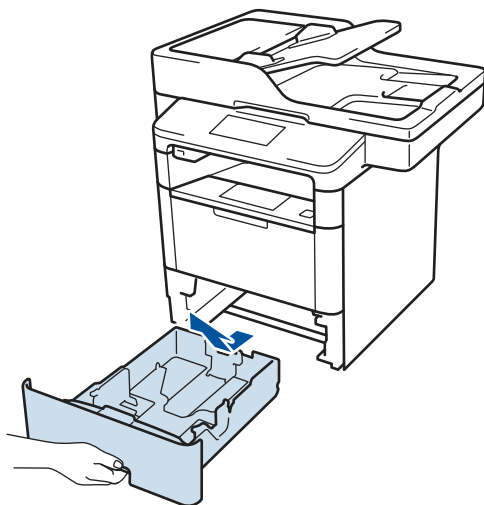

- 2 Нажмите на направляющие для бумаги и установите их в положение, соответствующее формату бумаги.

Нажмите рычаг снятия блокировки для перемещения направляющих бумаги.

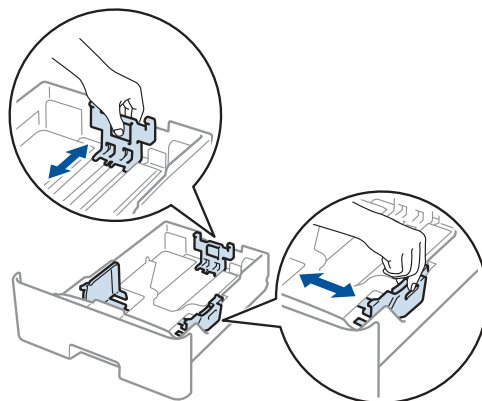

Для форматов Legal и Folio нажмите кнопку фиксатора (1) в нижней части лотка для бумаги или рычаг фиксатора (2) в его задней части и вытяните заднюю часть лотка. (В некоторых регионах бумага форматов Legal и Folio недоступна.)

Для лотков с кнопкой фиксатора:

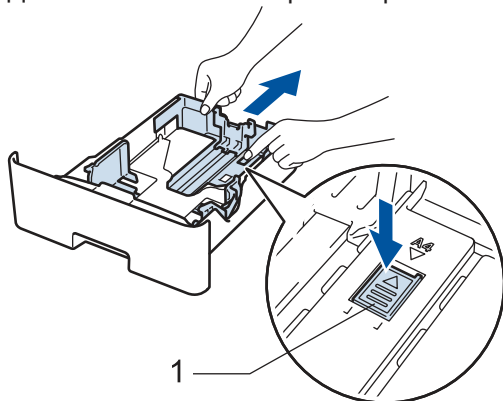

Для лотков с рычагом фиксатора:

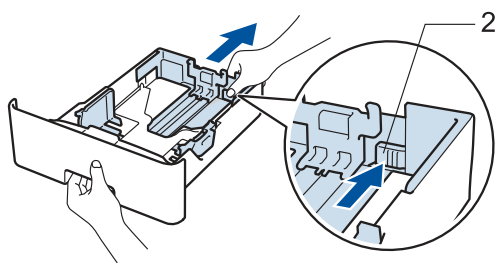

3 Тщательно расправьте стопку бумаги.

4 Загрузите бумагу в лоток для бумаги стороной для печати *вниз*.

При использовании бланков и предварительно запечатанной бумаги загружайте бумагу в правильной ориентации, как показано на иллюстрациях.

Ориентация бумаги для бланков и предварительно запечатанных листов

Односторонняя печать

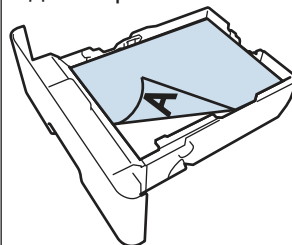

- лицевая сторона вниз
- верхний край к передней части лотка

Автоматическая двусторонняя печать (переплет по длинному краю)

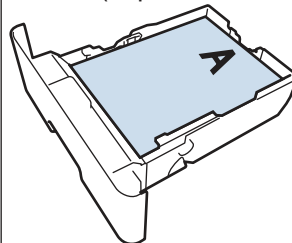

- лицевая сторона вверх
- нижний край к передней части лотка

- НЕ загружайте в лоток для бумаги одновременно бумагу разных типов. Это может привести к замятию или нарушению подачи бумаги.
- При использовании бланков и предварительно запечатанной бумаги для двусторонней печати измените настройку устройства, выполнив указанные ниже действия.

- Нажмите  [Настройки] > [Все настройки] > [Принтер] > [2-стор. режим] > [Одно изображение] > [2-ст. подача].

- 5** Убедитесь в том, что высота стопки бумаги не превышает отметку максимального уровня (▼▼▼).

Переполнение лотка может привести к замятию бумаги.

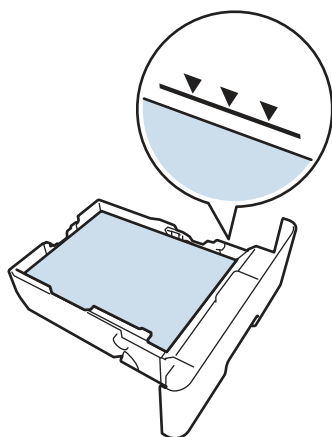

- 6** Медленно задвиньте лоток для бумаги в устройство.

- 7** Чтобы предотвратить соскальзывание бумаги с выходного лотка, поднимите откидную панель.

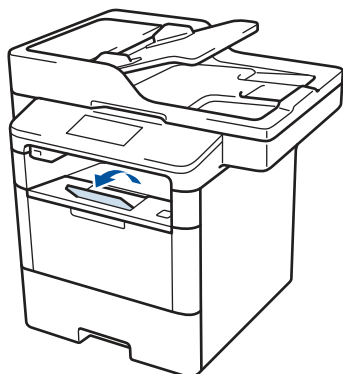

Загрузка бумаги в обходной лоток

Если в лоток загружается бумага другого формата, необходимо также изменить настройки формата и типа бумаги на устройстве или компьютере.

При использовании конвертов, плотной бумаги или наклеек ►► *Связанная информация: Печать на конвертах, плотной бумаге и наклейках*

- 1** Поднимите откидную панель, предотвращающую соскальзывание бумаги с выходного лотка для вывода бумаги лицевой стороной вниз.

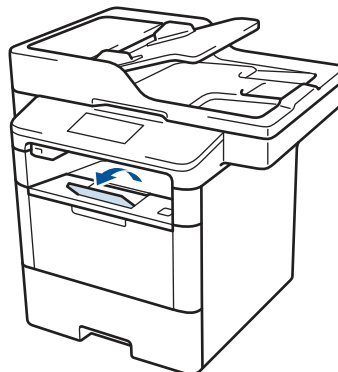

- 2** Откройте обходной лоток и осторожно опустите его.

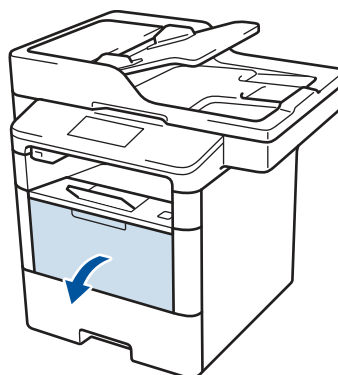

- 3** Вытяните подставку обходного лотка (1) и разложите панель (2).

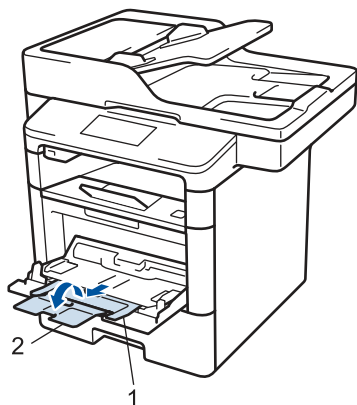

- 4** Сдвиньте направляющие для бумаги в обходном лотке по ширине используемой бумаги. Если у правой направляющей для бумаги имеется рычаг, нажмите его и сдвиньте направляющую.

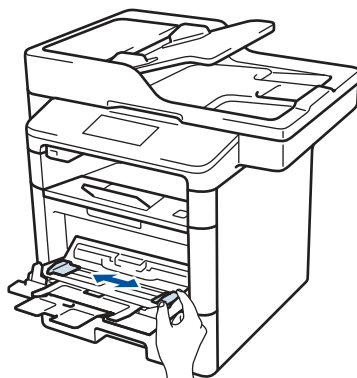

- 5** Загрузите бумагу в обходной лоток стороной для печати *вверх*. При использовании бланков и предварительно запечатанной бумаги загружайте бумагу в правильной ориентации, как показано на иллюстрациях.

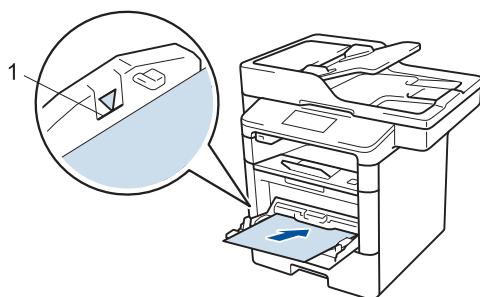

Проследите, чтобы высота стопки бумаги не превышала отметку максимального уровня (1).

Ориентация бумаги для бланков и предварительно запечатанных листов

Односторонняя печать

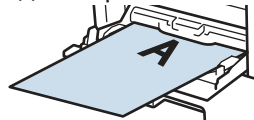

- лицевая сторона вверх
- верхний край вперед

Автоматическая двусторонняя печать (переплет по длинному краю)

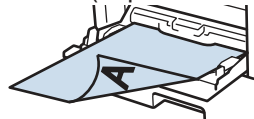

- лицевая сторона вниз
- нижний край вперед

При использовании бланков и предварительно запечатанной бумаги для двусторонней печати измените настройку устройства, выполнив указанные ниже действия.

- Нажмите  [Настройки] > [Все настройки] > [Принтер] > [2-стор. режим] > [Одно изображение] > [2-ст. подача].



Связанная информация

- Печать на конвертах, плотной бумаге и наклейках >> стр. 14

Изменение параметра проверки формата бумаги

Если на устройстве включена функция проверки формата, то при извлечении лотка для бумаги или загрузке бумаги в обходной лоток на дисплее появляется вопрос об изменении формата и типа бумаги.

Настройка по умолчанию — включено.

- 1 Нажмите  [Настройки] > [Все настройки] > [Общие настройки] > [Настр-ка лотка] > [Проверка формата].
- 2 Нажмите [Вкл.] или [Выкл.].
- 3 Нажмите .

Изменение формата и типа бумаги

При изменении типа и формата загружаемой в лоток бумаги необходимо также изменить настройки типа и формата бумаги на ЖК-дисплее.

- 1 Нажмите  [Настройки] > [Все настройки] > [Общие настройки] > [Настр-ка лотка] > [Тип бумаги].
- 2 Проведите пальцем вверх или вниз либо нажимайте ▲ или ▼, чтобы отобразить параметры лотка для бумаги, а затем нажмите нужный параметр.
- 3 Проведите пальцем вверх или вниз либо нажимайте ▲ или ▼, чтобы отобразить параметры типа бумаги, а затем нажмите нужный параметр.
- 4 Нажмите .
- 5 Проведите пальцем вверх или вниз либо нажимайте ▲ или ▼, чтобы отобразить параметр [Формат бумаги], а затем нажмите [Формат бумаги].
- 6 Проведите пальцем вверх или вниз либо нажимайте ▲ или ▼, чтобы отобразить параметры лотка для бумаги, а затем нажмите нужный параметр.
- 7 Проведите пальцем вверх или вниз либо нажимайте ▲ или ▼, чтобы отобразить параметры формата бумаги, а затем нажмите нужный параметр.
- 8 Нажмите .

Использование специальной бумаги

Перед покупкой бумаги всегда выполняйте тест на образцах, чтобы обеспечить желаемое качество печати.

- НЕ используйте бумагу для струйной печати, поскольку это может привести к ее замятию или повредить устройство.
- При использовании высокосортной бумаги, бумаги с шероховатой поверхностью, мятой бумаги или бумаги со складками возможно снижение качества печати.

Храните бумагу в оригинальной запечатанной упаковке. Бумага должна оставаться ровной и храниться вдали от источников влаги, прямого солнечного света и высоких температур.

ВАЖНАЯ ИНФОРМАЦИЯ

Некоторые типы бумаги плохо подходят для печати или могут вызвать повреждение устройства.

НЕ используйте:

- сильно текстурированную бумагу;
- слишком гладкую и блестящую бумагу;
- загнутую или мятую бумагу;
- бумагу с покрытием или химически обработанную бумагу;
- поврежденную или сложенную бумагу;
- бумагу, плотность которой превышает рекомендованную в данном руководстве;
- бумагу с выступами на листах и скрепками;
- бумагу с печатными заголовками на основе низкотемпературных красителей или термографии;
- многослойную или копировальную бумагу;
- бумагу для струйной печати.

Использование бумаги любого из перечисленных выше типов может привести к повреждению устройства. На такие повреждения не распространяется действие гарантии и соглашения на сервисное обслуживание.

Печать с компьютера

Печать документа

При печати на этикетках, плотной бумаге или конвертах задайте формат и тип бумаги в принтере перед началом печати.

- 1 Откройте диалоговое окно "Печать" из документа, который вы собираетесь печатать.
- 2 При необходимости откорректируйте настройки.
- 3 Выполните печать документа.

Подробнее о функции драйвера принтера см. раздел "Справка" драйвера принтера.

Печать на конвертах, плотной бумаге и наклейках

При открытии задней крышки (выходной лоток для вывода бумаги лицевой стороной вверх) устройства образуется прямой тракт подачи бумаги от обходного лотка, расположенного в передней части устройства, через заднюю часть устройства до выходного лотка для вывода бумаги лицевой стороной вверх. Используйте обходной лоток и этот способ вывода бумаги при печати на плотной бумаге или конвертах.

- Загрузите бумагу или конверт в обходной лоток стороной для печати вверх.
- НЕ загружайте в обходной лоток более 10 конвертов. Это может привести к замятию бумаги.
- Загружая бумагу в обходной лоток, НЕ превышайте отметку максимального количества бумаги. Это может привести к замятию бумаги.

- 1 Откройте заднюю крышку устройства (выходной лоток для вывода бумаги лицевой стороной вверх).

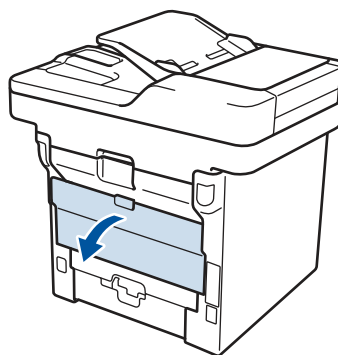

2 Откройте фиксатор бумаги.

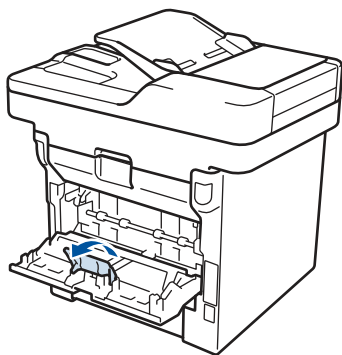

3 В передней части устройства откройте обходной лоток и осторожно опустите его.

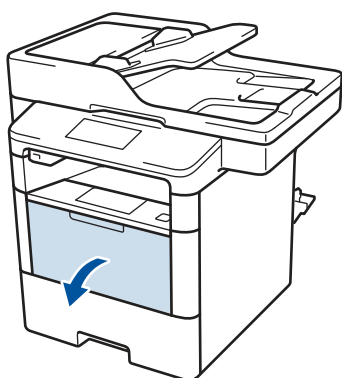

4 Вытяните подставку обходного лотка (1) и разложите панель (2).

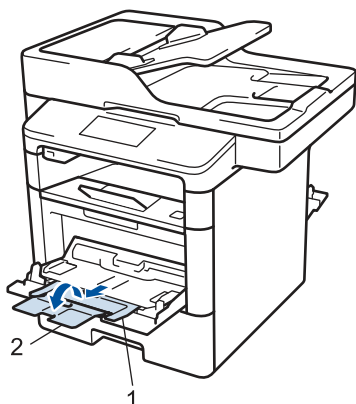

5 Сдвиньте направляющие для бумаги в обходном лотке по ширине используемой бумаги. Если у правой направляющей для бумаги имеется

рычаг, нажмите его и сдвиньте направляющую.

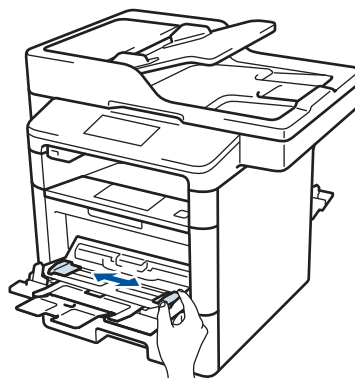

6 Загрузите бумагу или наклейки в обходной лоток.

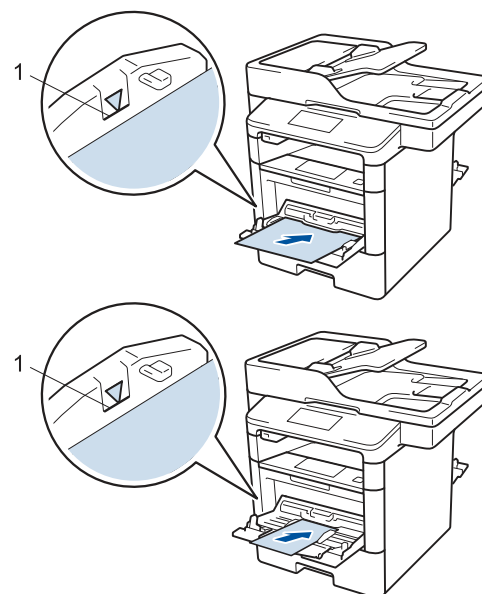

- Проследите, чтобы высота стопки бумаги не превышала отметку максимального уровня (1).
- Загрузите бумагу в обходной лоток стороной для печати вверх.

7 Выберите команду печати в приложении.

8 Выберите формат и тип бумаги в драйвере принтера и выполните печать.

Связанная информация

- Загрузка бумаги в обходной лоток >>
стр. 10
-

Копирование документа

- 1 Убедитесь, что в лоток загружена бумага правильного формата.
- 2 Выполните одно из указанных ниже действий.
 - Вставьте документ в АПД *лицевой стороной вверх*.
(Рекомендуется использовать АПД при копировании нескольких страниц.)

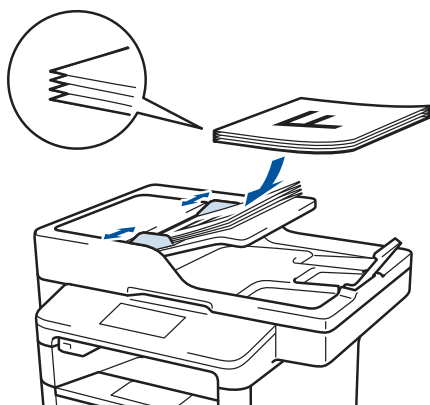

- Положите документ *лицевой стороной вниз* на стекло сканера.

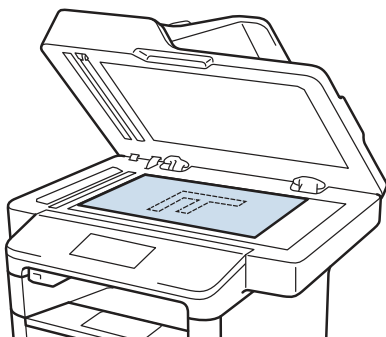

- 3 Нажмите  [Копирование].

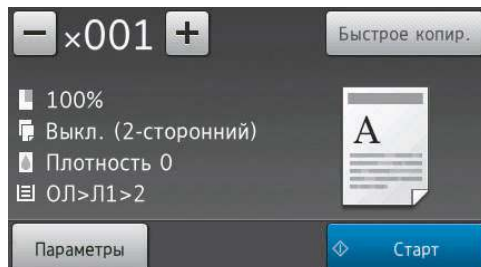

На ЖК-дисплее отобразится следующее:



- 4 При необходимости измените настройки копирования.

- **x001** (количество копий)

Введите количество копий одним из указанных ниже способов.

- Нажмите  или  на ЖК-дисплее.
- Нажмите цифры на панели управления.

- [Параметры]

Чтобы изменить настройки копирования только для следующей копии, нажмите

 .

- По завершении нажмите кнопку [OK].
- Выбрав новые параметры, вы можете сохранить их, нажав кнопку [Сохранить как ярлык].



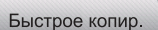

- [Быстрое копир.]

Чтобы использовать предустановленные параметры копирования, нажмите

 .

- Отображение текущих настроек

Чтобы изменить настройки только для следующей копии, нажмите показанные ниже значки.

-  [Увелич. / Уменьш.]
-  [Двуст. копир.]
-  [Плотность]
-  [Исп. лоток]

5 Нажмите [Старт].



Чтобы остановить копирование,

нажмите .

Параметры копирования

Параметры копирования

Чтобы изменить параметры копирования, нажмите [Параметры].

Параметры меню	Возможные значения	
Качество	Выберите качество копирования для документа данного типа.	
Увелич. / Уменьш.	100%	—
	Увеличить	Выбор масштаба увеличения для следующей копии.
	Уменьшить	Выбор масштаба уменьшения для следующей копии.
	Авто	Изменение размера копии в соответствии с выбранным форматом бумаги.
	Пользовател. (25–400%)	Введите масштаб увеличения или уменьшения.
Плотность	Чтобы сделать текст темнее, увеличьте плотность. Чтобы сделать текст светлее, уменьшите плотность.	
Контрастн.	Чтобы сделать изображение более четким, увеличьте контрастность. Чтобы сделать изображение менее четким, уменьшите контрастность.	

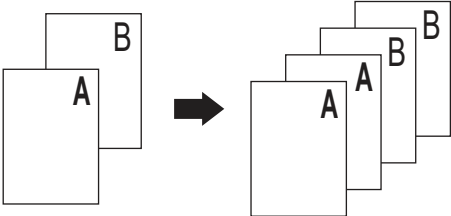
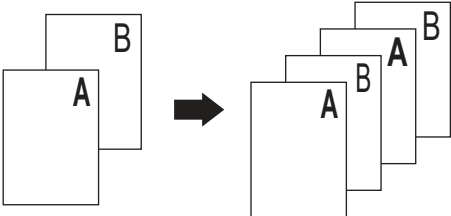
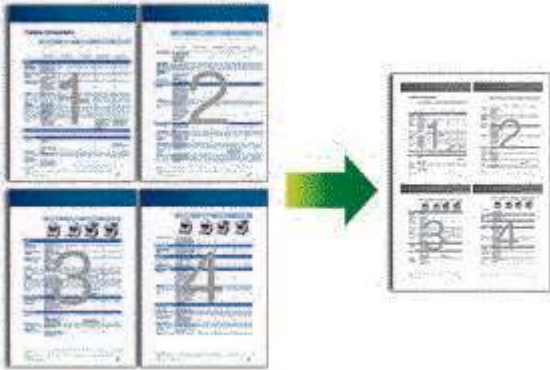
Параметры меню	Возможные значения
<p>Стопка/Сорт.</p>	<p>Выбор укладки в пачку или сортировки нескольких копий.</p> <p>Стопка</p>  <p>Сортировка</p> 
<p>Макет стран.</p>	<p>Копирование удостоверений в режиме «N на 1» или «2 на 1».</p> <p>4 на 1</p> 

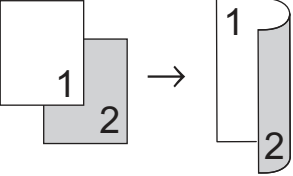
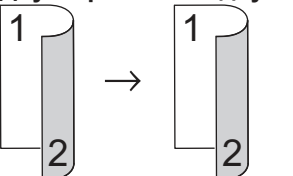
Параметры меню	Возможные значения
Двуст. копир.	<p>Выбор копирования на обеих сторонах бумаги.</p> <p>Односторонний → двусторонний</p>  <p>Двусторонний → двусторонний</p>  <p>Доступность того или иного параметра зависит от используемой модели.</p>
Макет стр. 2-стор. копир. (только для модели bizhub 5020i)	Выбор переплета по длинному или по короткому краю.
Исп. лоток	Выберите лоток для бумаги для следующего копирования.
Сохранить как ярлык	Добавление текущих настроек в качестве ярлыка.

Копирование нескольких страниц на обе стороны бумаги

- Перед началом двустороннего копирования нужно выбрать параметр макета.

Книжная

Из одностороннего в двусторонний (переворот через длинный край)

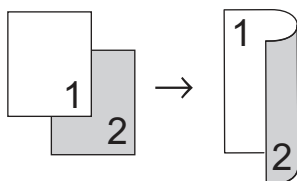

Из одностороннего в двусторонний (переворот через короткий край)

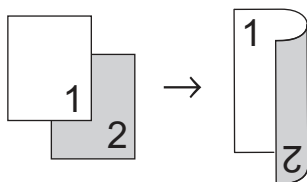

Альбомная

Из одностороннего в двусторонний (переворот через длинный край)

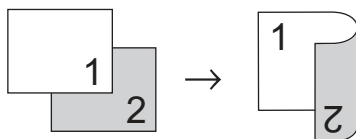

Из одностороннего в двусторонний (переворот через короткий край)

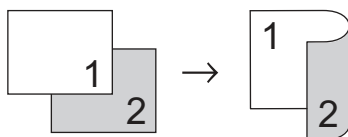

- 1 Убедитесь, что в лоток загружена бумага правильного формата.

- 2 Выполните одно из указанных ниже действий.

- Вставьте документ в АПД *лицевой стороной вверх*.

(Рекомендуется использовать АПД при копировании нескольких страниц.)

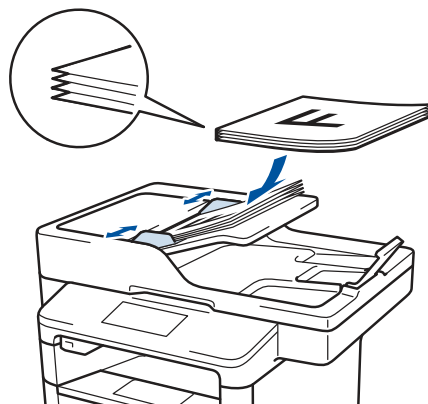

- Положите документ *лицевой стороной вниз* на стекло сканера.



- 3 Нажмите  [Копирование].

- 4 Введите количество копий.

- 5 Нажмите [Параметры] > [Двуст. копир.].

- 6 Чтобы изменить параметры макета, нажмите [Макет].

а. Выберите нужный макет.

- [Пер. по длин. краю]
- [Пер. по кор. краю]

7 Нажмите [1-стор. ⇒2-стор.].

8 Нажмите [OK].

9 Нажмите кнопку [Старт] для сканирования страницы.

Если используется АПД, устройство подает и сканирует страницы и начинает печать.

Если используется стекло сканера, перейдите к следующему шагу.

10 После того как устройство отсканирует страницу, нажмите кнопку [Продолжить] или [Готово].

- Чтобы отсканировать следующую страницу, положите ее на стекло сканера и нажмите [Продолжить].
- Закончив сканирование всех страниц, нажмите [Готово].

НЕ трогайте напечатанную страницу, пока она не будет выведена во второй раз. Устройство выполнит печать с одной стороны листа, выдаст его наружу, после чего снова затянет внутрь для печати на другой стороне.

Копирование двусторонних документов с использованием АПД

Связанные модели:
bizhub 5020i

Если при копировании двустороннего документа используется АПД, можно автоматически создавать двусторонние копии.

1 Убедитесь, что в лоток загружена бумага правильного формата.

2 Вставьте документ в АПД *лицевой стороной вверх*.

3 Нажмите  [Копирование].

4 Введите количество копий.



5 Нажмите [Быстрое копир.] > [2стор. (2⇒2)].

6 Нажмите [Старт].
Устройство подает и сканирует страницы и начинает печать.

Копирование двусторонних документов с использованием стекла сканера

Связанные модели:
bizhub 4020i

- При копировании двустороннего документа с использованием стекла сканера необходимо сканировать обе его стороны вручную.

- 1 Убедитесь, что в лоток загружена бумага правильного формата.
 - 2 Положите документ на стекло сканера *лицевой стороной вниз*.
 - 3 Нажмите  [Копирование].
 - 4 Введите количество копий.
 - 5 Нажмите [Быстрое копир.] > [2стор. (2⇒2)].
 - 6 Нажмите кнопку [Старт] для сканирования страницы.
 - 7 После того как устройство отсканирует страницу, нажмите кнопку [Продолжить] или [Готово].
 - Чтобы отсканировать следующую страницу, положите ее на стекло сканера и нажмите [Продолжить].
 - Закончив сканирование всех страниц, нажмите [Готово].
-
-  • Выполнив сканирование первой стороны документа, переверните страницу, чтобы отсканировать другую сторону. Переворачивайте страницу через длинный край.
-

Копирование удостоверения личности

Чтобы скопировать обе стороны удостоверения личности на одну страницу, сохраняя исходный размер, используйте функцию [2 на 1 Копир Уд].

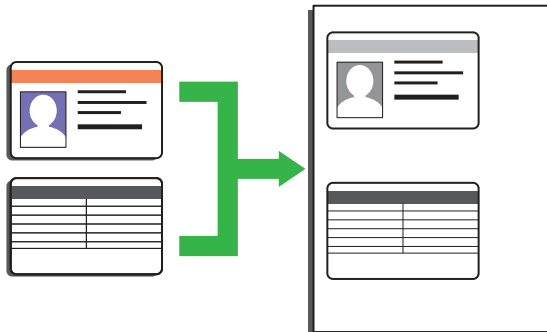

- Правомерность копирования удостоверения личности определяется соответствующими законами. Более подробная информация >> *Безопасная эксплуатация*

- 1 Положите удостоверение личности в левый верхний угол стекла сканера *лицевой стороной вниз*.

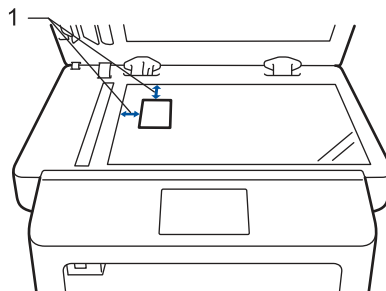

1: расстояние 4,0 мм или больше (сверху, слева)

- 2 Проведите пальцем влево или вправо либо нажимайте ◀ или ▶, чтобы отобразить параметр [2 на 1 Копир Уд], а затем нажмите [2 на 1 Копир Уд].
- 3 Введите количество копий.

4 Нажмите [Старт].
Устройство отсканирует одну сторону удостоверения личности.

5 После того как устройство отсканирует первую сторону, переверните удостоверение личности.

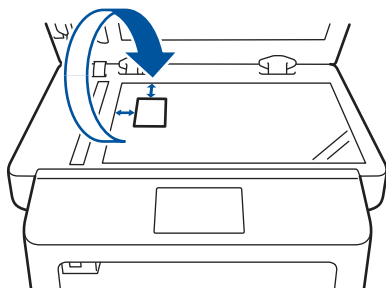

6 Нажмите [Продолжить] для сканирования другой стороны.

Сканирование с компьютера (для Windows)

Компьютер можно использовать для сканирования фотографий и документов на устройстве несколькими способами. Можно использовать программные приложения, поставляемые нашей компанией, или ваше привычное приложение для сканирования.

Сохранение сканированных документов и фотографий в папке в виде PDF-файла с помощью расширенного режима ControlCenter4 (Windows)

Сканируйте документы и сохраняйте их в папку на компьютере в виде PDF-файлов.

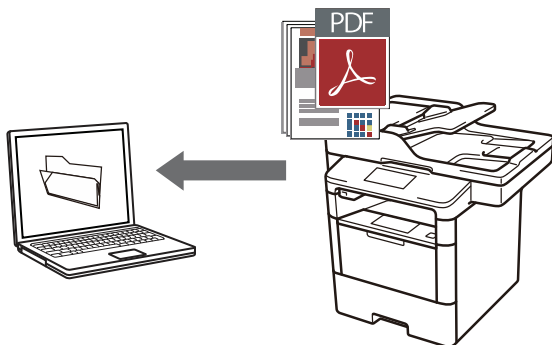

1 Загрузите документ.

2 Нажмите  Пуск > Все программы > KONICA MINOLTA > KONICA MINOLTA Utilities, а затем в раскрывающемся списке выберите модель своего устройства (если она еще не выбрана). Выберите **Сканирование** на левой панели навигации, а затем нажмите **Ссылка на ControlCenter4**. Будет запущено приложение ControlCenter4.

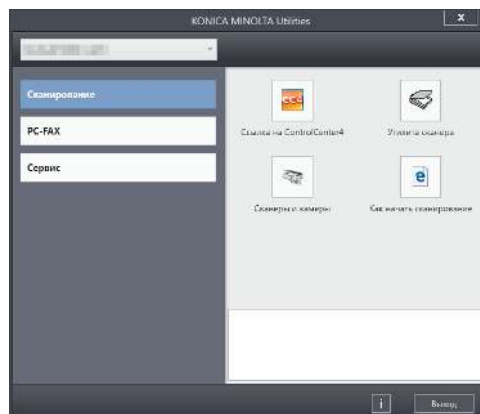

3 При первом запуске приложения ControlCenter4 выберите режим **Расширенный режим**.

4 Откройте вкладку **Сканирование**.

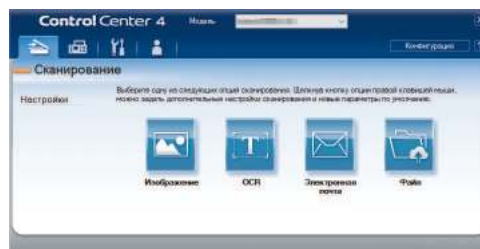

5 Нажмите кнопку **Файл**.

Открывается диалоговое окно параметров сканирования.

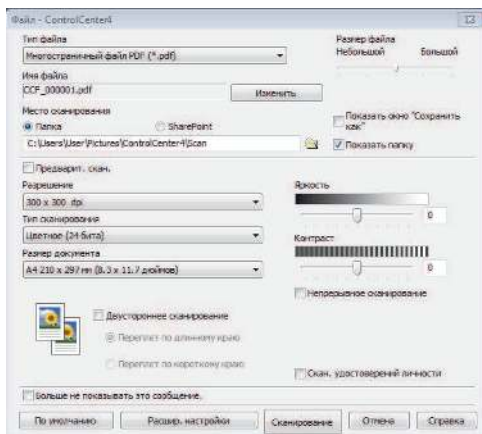

6 При необходимости настройте параметры сканирования, после чего нажмите **Сканирование**.

Устройство сканирует документ и сохраняет файл в указанной папке. Папка будет открыта автоматически.



Более подробная информация >>>
*Руководство пользователя:
Сканирование с компьютера*

Сканирование с помощью кнопки сканирования на устройстве

Сканирование с использованием кнопки сканирования на устройстве

1 Выполните одно из указанных ниже действий:

- Вставьте документ в АПД *лицевой стороной вверх*.

(При копировании нескольких страниц рекомендуется использовать АПД.)

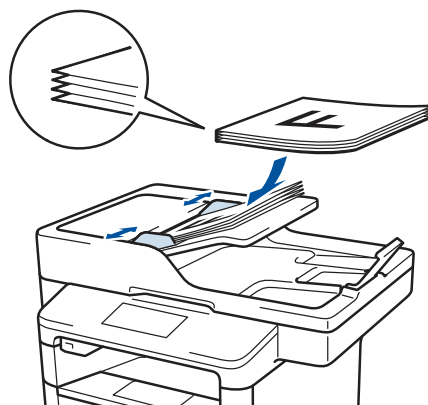

- Положите документ *лицевой стороной вниз* на стекло сканера.



2 Нажмите [Сканировать].

- 3** Проведите пальцем влево или вправо либо нажимайте ◀ или ▶, чтобы отобразить значок режима сканирования.

Значок выделяется и перемещается к центру ЖК-дисплея.

Параметр	Описание
	При нажатии этой кнопки документы сканируются и сохраняются в папке на компьютере.

Сведения о других параметрах сканирования >> *Руководство пользователя: Сканирование с помощью кнопки сканирования на устройстве*

- 4** Нажмите  .

- 5** Если устройство подключено к сети, нажмите ▲ или ▼, чтобы отобразить имя компьютера, на который следует отправить документ, а затем выберите его.

- 6** Выполните одно из следующих действий:
- Чтобы изменить параметры, нажмите [Параметры], а затем перейдите к следующему шагу.
 - Чтобы использовать параметры по умолчанию, нажмите [Старт].
Устройство сканирует документ.

- 7** Выберите параметры сканирования, которые нужно изменить:

- [2-стор. сканир.]
- [Параметры скан]
- [Тип сканирования]
- [Разрешение]
- [Тип файла]
- [Размер документа]
- [Яркость]
- [Контрастн.]
- [Автокорр. перекоса АПД]
- [Пропуск пустой страницы]
- [Удаление цвета фона]
(только для параметров [Цвет] и [Серое].)

- 8** Внесите необходимые изменения и нажмите [OK].

- 9** Нажмите [Старт].
Устройство сканирует документ.

ПРИМЕЧАНИЕ

Чтобы внести временные изменения в настройки сканирования, используйте кнопку «Сканирование» на аппарате. Чтобы внести постоянные изменения, используйте программу ControlCenter.

Перед отправкой факса

Настройка идентификатора устройства

Настройка печати идентификатора устройства, а также даты и времени отправки на всех отправляемых факсах.

- 1 Нажмите  [Настройки] > [Все настройки] > [Исходн. уст-ки] > [Ваши данные] > [Факс].
- 2 Используя ЖК-дисплей, введите свой номер факса (до 20 цифр), затем нажмите [OK].
- 3 Нажмите [Телефон].
- 4 Используя ЖК-дисплей, введите свой номер телефона (до 20 цифр), затем нажмите [OK].
- 5 Нажмите [Имя].

- 6 Используя ЖК-дисплей, введите свое имя (до 20 символов), затем нажмите [OK].



- Нажимайте  для переключения между буквами, цифрами и специальными символами. (Доступные символы могут различаться в зависимости от страны.)
- Для исправления ошибочно введенного символа нажмите ◀ или ▶, чтобы переместить курсор под ошибочно введенный символ, и нажмите . Введите правильный символ.
- Нажмите [Пробел] для ввода пробела.
- Более подробная информация >> *Связанная информация*

- 7 Нажмите .

Связанная информация

- Ввод текста на устройстве >>> стр. 62

Настройка параметров совместимости для телефонной линии с большим числом помех и систем VoIP

Чтобы решить проблемы с получением и отправкой факсов из-за возможных помех на телефонной линии, попробуйте снизить скорость модема для минимизации количества ошибок при передаче факсов. Если используется VoIP-сервис, рекомендуется установить для параметра совместимости значение «Низкая (для VoIP)».



- VoIP — это тип телефонной связи с использованием интернет-соединения вместо традиционной телефонной линии.
- Поставщики услуг телефонии часто включают VoIP в единый пакет услуг Интернета и кабельной сети.

1 Нажмите  [Настройки] > [Все настройки] > [Исходн. уст-ки] > [Скор. передачи].

2 Выберите нужный параметр.

- Чтобы задать скорость модема 33 600 бит/с, выберите значение [Высокая].
- Чтобы задать скорость модема 14 400 бит/с, выберите значение [Обычное].
- Чтобы снизить скорость модема до 9600 бит/с и отключить режим коррекции ошибок (ECM), выберите значение [Низкая (для VoIP)]. Если помехи на телефонной линии возникают редко, это значение можно использовать только при необходимости.

3 Нажмите .

Связанная информация

- Проблемы, связанные с телефоном и факсом >> стр. 49

Режимы приема

В некоторых режимах приема («Только факс» и «Факс/Телефон») устройство отвечает на вызовы автоматически. Перед использованием этих режимов, возможно, понадобится изменить параметр задержки ответа.

Режим «Только факс»

([Факс] или [Только факс] в меню устройства)

В режиме «Только факс» устройство на каждый вызов автоматически отвечает как на факс.

Режим «Факс/Телефон»

([Факс/Телефон] в меню устройства)

Режим «Факс/Телефон» помогает управлять входящими вызовами — распознает вызовы факса и голосовые вызовы и обрабатывает их одним из описанных ниже способов.

- Факсы принимаются автоматически.
- При голосовом вызове включается короткий двойной звонок, сигнализирующий о необходимости ответить на вызов. Двойной звонок — это быстрый двойной звонок (псевдозвонок), подаваемый устройством. >> *Связанная информация*: Внешние и параллельные телефоны

Ручной режим

([Ручной] в меню устройства)

Чтобы принять факс в ручном режиме, поднимите трубку внешнего телефона, подключенного к устройству.

Услышав сигналы факса (короткие повторяющиеся гудки), нажмите [Факс Старт], а затем [Получить], чтобы принять факс. Если на одной линии с устройством поднята трубка, то для приема факсов можно использовать функцию обнаружения факса.

Режим внешнего автоответчика

([Внешний А/О] в меню устройства)

Режим внешнего автоответчика позволяет обрабатывать входящие вызовы на внешнем автоответчике.

Входящие вызовы обрабатываются одним из указанных ниже способов.

- Факсы принимаются автоматически.
- В случае голосового вызова звонящий может оставить сообщение на внешнем автоответчике.

Связанная информация

- Внешние и параллельные телефоны >> стр. 36
- Проблемы, связанные с телефоном и факсом >> стр. 49

Выбор правильного режима приема

Режим приема следует выбирать в зависимости от внешних устройств и услуг, имеющих на линии.

По умолчанию устройство автоматически принимает все отправляемые на него факсы. Приведенная ниже схема поможет выбрать правильный режим.

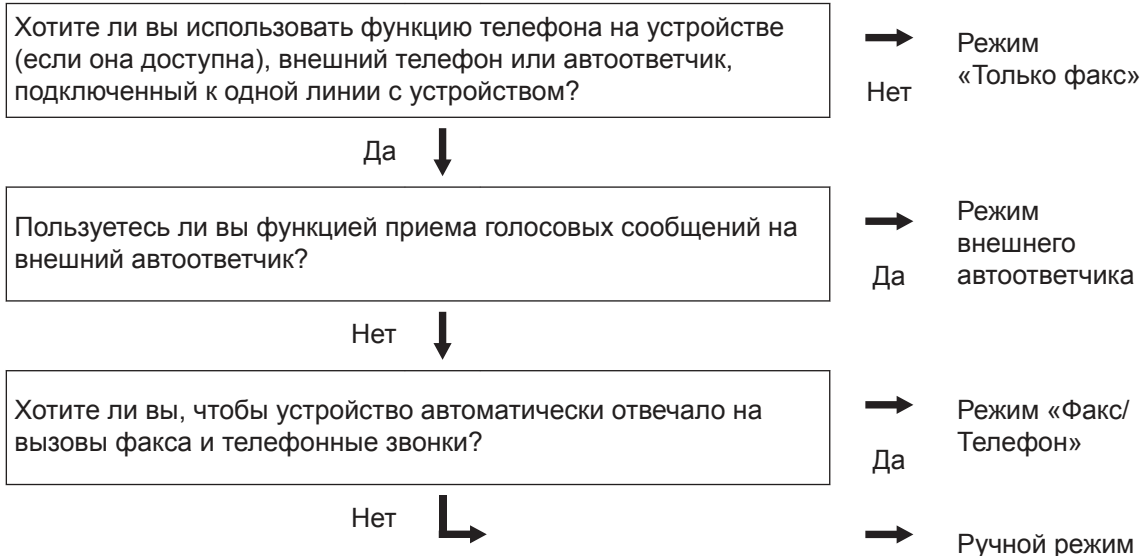

1 Нажмите  [Настройки] > [Все настройки] > [Факс] > [Настр. приема] > [Режим приема].

2 Нажмите [Факс], [Факс/Телефон], [Внешний А/О] или [Ручной].

3 Нажмите .

Связанная информация



- Проблемы, связанные с телефоном и факсом >> стр. 49

Настройка длительности звонка «Факс/Телефон» (быстрый двойной звонок)

Если выбран режим приема «Факс/Телефон», устройство будет автоматически принимать факсимильные вызовы. При голосовом вызове устройство будет издавать звуковой сигнал «Факс/Телефон» (быстрого двойного звонка) в течение времени, заданного в качестве длительности звонка «Факс/Телефон». Если вы слышите звонок «Факс/Телефон», значит, на линии находится абонент, совершающий голосовой вызов.

- Длительность звонка «Факс/Телефон» выбирается для режима приема «Факс/Телефон».

Поскольку сигнал вызова «Факс/Телефон» подается устройством, параллельные и внешние телефоны звонить не будут, но на вызов можно ответить с любого телефона.

- 1 Нажмите  [Настройки] > [Все настройки] > [Факс] > [Настр. приема] > [Вр. звонка Ф/Т].
- 2 Установите продолжительность звонка при получении голосового вызова.
- 3 Нажмите .

 Даже если вызывающий абонент повесит трубку во время двойного псевдозвонка, устройство будет продолжать подавать звонок в течение заданного времени.

Установка количества звонков до ответа со стороны устройства (задержка ответа)

Когда какой-либо абонент звонит на устройство, слышен обычный телефонный звонок. Количество звонков задается настройкой задержки ответа.

- Параметр задержки ответа задает число звонков, после которого устройство отвечает на вызов в режимах «Только факс» и «Факс/телефон».
- Если на одной линии с устройством подключены внешние или параллельные телефоны, выберите максимальное количество звонков.

- 1 Нажмите  [Настройки] > [Все настройки] > [Факс] > [Настр. приема] > [Задерж. ответа].
- 2 Установите количество гудков, после которого устройство будет отвечать на звонок.

 Если выбрать [0], устройство будет сразу же отвечать на вызов без подачи звонков (доступно не для всех стран).

- 3 Нажмите .

Сохранение номеров

Можно сохранять на устройстве номера телефонов и факсов для их быстрого набора и рассылки факсов группам получателей. При наборе сохраненного номера он отображается на ЖК-дисплее.



В случае отключения электроэнергии записанные в памяти номера из адресной книги не будут потеряны.

Сохранение номеров в адресной книге

- 1 Нажмите  [Факс] > [Адресная книга].
- 2 Выполните указанные ниже действия.
 - a. Нажмите [Изменить].
 - b. Нажмите [Добав. нов. адр.].
 - c. Нажмите [Имя].
 - d. На ЖК-дисплее введите имя (не более 16 символов), а затем нажмите кнопку [OK].
 - e. Нажмите [Адрес].
 - f. На ЖК-дисплее введите номер факса или телефона (не более 20 цифр), а затем нажмите кнопку [OK].



- Чтобы сохранить адрес электронной почты, который будет использоваться для интернет-факса или сканирования на сервер электронной почты, нажмите , введите адрес электронной почты и нажмите кнопку [OK].
(В определенных моделях для использования функции интернет-факса и функции сканирования на сервер электронной почты требуется загрузить интернет-факс.)

g. Нажмите [OK].

Чтобы сохранить в памяти еще один номер адресной книги, повторите эти шаги.

3 Нажмите .

Изменение или удаление имен и номеров в адресной книге

- 1 Нажмите  [Факс] > [Адресная книга] > [Изменить].
 - 2 Выполните одно из указанных ниже действий.
 - Нажмите [Изменить] для редактирования имен или номеров телефонов и факсов.
Проведите пальцем вверх или вниз либо нажимайте ▲ или ▼, чтобы отобразить номер, который нужно изменить, а затем нажмите его.
 - Чтобы изменить имя, нажмите [Имя]. На ЖК-дисплее введите новое имя (не более 16 символов), а затем нажмите кнопку [OK].
 - Чтобы изменить номер факса или телефона, нажмите [Адрес]. С помощью ЖК-дисплея введите новый номер факса или телефона (до 20 цифр), а затем нажмите [OK].
- Нажмите [OK] для завершения.



Для ввода текста выполните указанные ниже действия.

Для изменения символа нажмите ◀ или ▶, чтобы выделить курсором неверный символ, а затем нажмите .

Введите новый символ.

- Чтобы удалить номера, проведите пальцем вверх или вниз либо нажимайте ▲ или ▼ для отображения параметра [Удалить], а затем нажмите [Удалить].
- Выберите номера телефонов и факсов, которые необходимо удалить, так чтобы они были помечены красным флажком, а затем нажмите [OK].

3 Нажмите .

Услуги, предоставляемые телефонной компанией, и внешние устройства

С данным устройством можно использовать следующие сервисы и подключения.



Здесь представлен обзор способов подключения устройства. Дополнительные сведения по каждому разделу >> *Руководство пользователя*

Голосовая почта

Если на одной телефонной линии с устройством подключена служба голосовой почты, она может конфликтовать с устройством при получении входящих факсов. Если используется такая служба, рекомендуется перевести устройство в ручной режим приема.

Передача голоса по IP-протоколу (VoIP)

VoIP — это тип телефонной связи с использованием интернет-соединения вместо традиционной телефонной линии. Устройство может быть несовместимо с отдельными системами VoIP. Для получения дополнительной информации о подключении устройства к системе VoIP обратитесь к провайдеру услуги VoIP.

Подключение внешнего автоответчика (A/O)

К устройству можно подключить внешний автоответчик. Чтобы принимать факсы, его нужно подключить правильно. Подсоедините внешний автоответчик к разъему «EXT» на этом устройстве. При записи исходящего сообщения на автоответчик рекомендуется выдержать паузу в 5 секунд в начале сообщения и ограничить длительность сообщения 20 секундами. Переведите устройство в режим приема «Внешн. A/O».

Внешние и параллельные телефоны

К разъему с маркировкой «EXT» на устройстве можно подключить отдельный телефон. При ответе на вызов факса с

параллельного или внешнего телефона можно дать устройству команду на прием факса, нажав * 5 1. Если устройство приняло голосовой вызов и сигнализирует об этом короткими двойными звонками, нажмите # 5 1, чтобы ответить на вызов с параллельного телефона.

Связанная информация

- Режимы приема >> стр. 30

Отправка и прием факсов с использованием устройства

Отправка факса

1 Выполните одно из указанных ниже действий:

- Вставьте документ в АПД *лицевой стороной вверх*.

(Рекомендуется использовать АПД при отправке факса из нескольких страниц.)

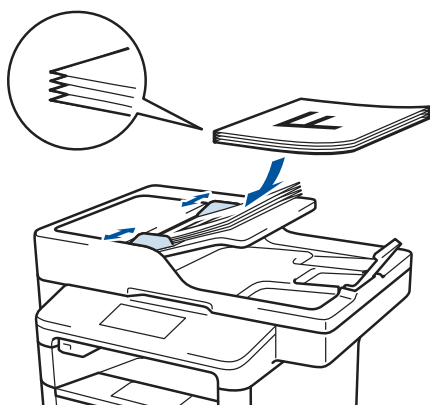

- Положите документ *лицевой стороной вниз* на стекло сканера.

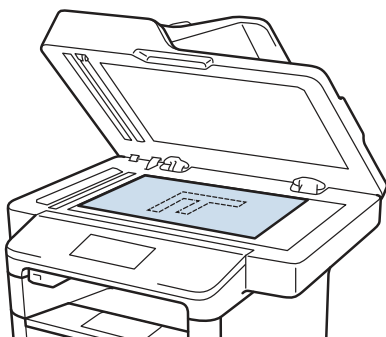

2 Нажмите  [Факс].

3 Введите номер факса.

- **С помощью цифровой клавиатуры**

Введите номер факса с помощью цифровой клавиатуры.



- **С помощью адресной книги**

Нажмите  [Адресная книга], а затем выполните одно из указанных ниже действий.

- Проведите пальцем вверх или вниз либо нажимайте ▲ или ▼, чтобы отобразить нужный номер, а затем нажмите его.

- Нажмите  и введите имя, а затем нажмите [OK]. Нажмите имя, которое следует набрать.

По завершении нажмите [Применить].

- **С помощью журнала вызовов**

Нажмите  [Журн. выз.], а затем выберите параметр [Исходящий звонок].

Проведите пальцем вверх или вниз либо нажимайте ▲ или ▼, чтобы отобразить нужный номер факса, а затем нажмите его.

Чтобы отправить факс, нажмите [Применить].

4 Нажмите [Факс Старт].

Устройство сканирует и отправляет документ.

Если документ находится на стекле сканера, следуйте инструкциям, указанным в таблице.

Параметр	Описание
Да	Чтобы отсканировать следующую страницу, нажмите Да и поместите следующую страницу на стекло сканера. Нажмите ОК для сканирования страницы.
Нет	После того как будет отсканирована последняя страница, выберите параметр Нет. Устройство отправляет документ.

Чтобы остановить отправку/прием факсов, нажмите .

Отправка факсов с помощью компьютера (PC-FAX)

Отправка факсов с компьютера

Функция PC-FAX позволяет отправлять файл, созданный в любом приложении на вашем компьютере, в виде стандартного факса и даже приложить к нему титульную страницу.

Для Windows:

Более подробная информация >>
Руководство пользователя: Программа PC-FAX для Windows

- 1 В приложении выберите **Файл**, затем **Печать**.

(Действия могут отличаться в зависимости от приложения.)

Откроется диалоговое окно печати.

- 2 Выберите **KONICA MINOLTA XXXX PC-FAX** (где XXXX — модель вашего устройства).

- 3 Нажмите кнопку **Печать**.

Откроется пользовательский интерфейс **PC-FAX**.

- 4 Введите номер факса получателя.

- a. Используйте клавиатуру вашего компьютера или откройте цифровую клавиатуру пользовательского интерфейса **PC-FAX**.
- b. Нажмите кнопку **Добавить адрес для отправки**.



Можно также выбрать сохраненный номер в меню **Адресная книга**.

- 5 Щелкните **Старт**.

Документ будет отправлен на устройство, а затем будет передан получателю по факсу.

Для получения поддержки обратитесь к поставщику приложения.

Прием факсов на компьютере (только для Windows)

Используйте программу PC-FAX, чтобы принимать факсы на компьютере, просматривать их и печатать только нужные факсы.

- Даже при выключении ПК (например, на ночь или на выходные) устройство будет принимать факсы и сохранять их в памяти. Количество принятых факсов, сохраненных в памяти, отображается на ЖК-дисплее.
- Когда компьютер включится и запустится программа получения факсов PC-FAX, устройство автоматически передаст факсы на компьютер.
- Для получения факсов на компьютер необходимо, чтобы было запущено программное обеспечение для приема факсов PC-Fax.
- Прежде чем настраивать получение факсов PC-FAX, необходимо установить эту программу на компьютере. Убедитесь, что устройство подключено к компьютеру и включено.
- Если на дисплее устройства отображается сообщение об ошибке и невозможности печати факсов из памяти, с помощью функции PC-FAX можно передать факсы на компьютер.
- *Функция приема факсов PC-Fax недоступна на компьютерах Mac.*

1 Выполните одно из указанных ниже действий:

- (Windows 7)

Нажмите  **Пуск > Все программы > KONICA MINOLTA > KONICA MINOLTA Utilities.**

В раскрывающемся списке выберите модель своего устройства (если она еще не выбрана). Щелкните по значку **PC-FAX** на левой панели навигации, а затем нажмите **Получить**.

- (Для Windows 8.1 и Windows 10)

Запустите  (**KONICA MINOLTA Utilities**), а затем в раскрывающемся списке выберите модель вашего устройства (если она еще не выбрана).

На левой панели навигации выберите **PC-FAX**, а затем нажмите **Получить**.

2 Подтвердите сообщение и нажмите **Да**.

Открывается окно **PC-FAX Receive**. На панели задач компьютера появляется значок **PC-Fax Receive (Готово)**.

Приведенная в этом разделе информация поможет вам устранить проблемы, которые могут возникнуть при использовании данного устройства.

Определение причины неполадки

Большинство неполадок в работе устройства можно устранить самостоятельно.

Сначала выполните следующие проверки:

- Шнур питания устройства подсоединен правильно, а само устройство включено.
- Все оранжевые защитные элементы устройства удалены.
- Маршрутизатор, точка доступа или концентратор включен, а индикатор связи мигает.
- Бумага правильно вставлена в лоток для бумаги.
- Интерфейсные кабели надежно подключены к устройству и компьютеру.

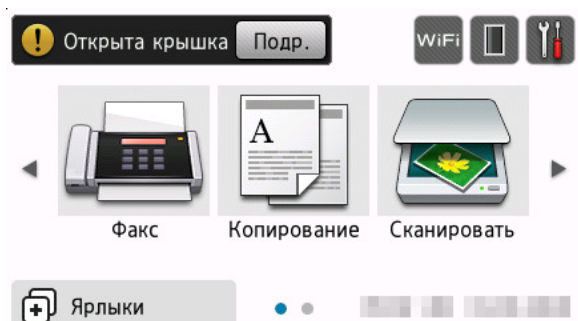

Поиск ошибки	Поиск решений
<p>Использование ЖК-дисплея</p>  <p>Открыта крышка Подр.</p> <p>WiFi</p> <p>Факс Копирование Сканировать</p> <p>Ярлыки</p>	<ol style="list-style-type: none"> 1. Следуйте инструкциям на ЖК-дисплее. 2. См. инструкции в приведенной ниже таблице. 3. Если не удастся устранить эту ошибку, >> <i>Руководство пользователя.</i>

Сообщения об ошибках и необходимости обслуживания

Часто встречающиеся сообщения об ошибках и сервисные сообщения приведены в таблице.



Сообщение об ошибке	Причина	Способ устранения
2-сторонний режим отключен	Неплотно закрыта задняя крышка устройства.	Закройте заднюю крышку устройства так, чтобы она зафиксировалась в закрытом положении.
	Лоток для 2-сторонней печати вставлен не до конца.	Вставьте лоток для 2-сторонней печати в устройство до упора.

Сообщение об ошибке	Причина	Способ устранения
Выходной лоток полон	Выходной лоток для бумаги заполнен.	Удалите напечатанные листы из выходного лотка, указанного на ЖК- дисплее.
Замена тонера	Закончился ресурс тонер-картриджа. Устройство остановит все операции печати. Если имеется свободная память, факсы будут сохраняться в памяти устройства.	Установите новый тонер-картридж.
Замятие 2-сторон.	Замятие бумаги в лотке для 2-сторонней печати или в задней крышке.	Выньте лоток для двусторонней печати, откройте заднюю крышку и удалите замявшуюся бумагу.
Замятие в лотке 1 Замятие в лотке 2 Замятие в лотке 3	Замятие бумаги в указанном лотке для бумаги.	Выньте лоток для бумаги и извлеките замявшуюся бумагу, как показано в анимации на ЖК-дисплее.
Замятие в ОЛ	Замятие бумаги в обходном лотке.	Извлеките замявшуюся бумагу из обходного лотка и пространства вокруг него. Нажмите кнопку Повторить.
Замятие внутри	Замятие бумаги внутри устройства.	Откройте переднюю крышку, извлеките блок тонер-картриджа и узла формирования изображения и удалите всю замятую бумагу. Закройте переднюю крышку.
Замятие докум.	Документ был неправильно вставлен или подан, либо отсканированный из АПД документ оказался слишком длинным.	Извлеките замятую бумагу из блока АПД. Удалите мусор и обрывки бумаги из тракта подачи бумаги блока АПД. Нажмите  .
Замятие сзади	Замятие бумаги в задней части устройства.	Откройте крышку узла термоакрепления тонера и извлеките замявшуюся бумагу. Закройте крышку узла термоакрепления тонера.
Мало бум. Мало бум. в Л1 Мало бум. в Л2 Мало бум. в Л3	В лотке для бумаги почти закончилась бумага.	Загрузите бумагу в указанный на ЖК- дисплее лоток для бумаги.

Сообщение об ошибке	Причина	Способ устранения
Мало памяти	Память устройства заполнена.	<p>Если выполняется отправка факса или копирование</p> <p>Выполните одно из следующих действий:</p> <ul style="list-style-type: none"> • Нажмите кнопку Отправить сейчас для отправки уже отсканированных страниц. • Нажмите кнопку Частичная печать для копирования уже отсканированных страниц. • Нажмите Выход или , дождитесь завершения других операций, а затем повторите попытку. <p>Если операция сканирования не завершена</p> <ul style="list-style-type: none"> • Разделите документ на несколько частей. • Уменьшите разрешение. • Уменьшите размер файла. • В качестве типа файла выберите PDF с высокой степенью сжатия. • Удалите факсы из памяти. <p>Если операция печати не завершена</p> <p>Нажмите кнопку  и уменьшите разрешение печати.</p>
Неверный тип носителя	В драйвере принтера и в меню устройства заданы разные типы бумаги.	Загрузите необходимый тип бумаги в лоток, указанный на ЖК-дисплее, а затем выберите правильное значение в параметре «Тип бумаги» в устройстве.
Неправ. форм. бум. ОЛ Неправ. форм. бум. Л1 Неправ. форм. бум. Л2 Неправ. форм. бум. Л3	В процессе копирования в указанном лотке закончилась бумага, и устройству не удастся подать бумагу такого же формата из лотка со следующим приоритетом.	Загрузите бумагу в лоток для бумаги.
Несоот. размера	В лоток загружена бумага неправильного формата.	Загрузите в указанный на ЖК-дисплее лоток бумагу правильного формата и настройте формат бумаги для лотка.

Сообщение об ошибке	Причина	Способ устранения
Нет бумаги	Бумага в устройстве отсутствует или неправильно загружена в лоток.	<ul style="list-style-type: none"> • Загрузите бумагу в лоток для бумаги. Убедитесь в том, что направляющие для бумаги установлены в соответствии с форматом бумаги. • Если в лотке уже есть бумага, выньте, а затем снова вставьте ее. Убедитесь в том, что направляющие для бумаги установлены в соответствии с форматом бумаги.
Нет бумаги в ОЛ	В обходном лотке нет бумаги или она неправильно загружена в него.	<p>Выполните одно из следующих действий:</p> <ul style="list-style-type: none"> • Загрузите бумагу в обходной лоток. Убедитесь в том, что направляющие для бумаги установлены в соответствии с форматом бумаги. • Если в лотке уже есть бумага, выньте, а затем снова вставьте ее. Убедитесь в том, что направляющие для бумаги установлены в соответствии с форматом бумаги.
<p>Нет бумаги</p> <p>Нет бумаги в Л1</p> <p>Нет бумаги в Л2</p> <p>Нет бумаги в Л3</p>	Устройству не удалось подать бумагу из указанного лотка.	<p>Выполните одно из следующих действий:</p> <ul style="list-style-type: none"> • Загрузите бумагу в указанный на ЖК-дисплее лоток для бумаги. Убедитесь в том, что направляющие для бумаги установлены в соответствии с форматом бумаги. • Если в лотке уже есть бумага, выньте, а затем снова вставьте ее. Убедитесь в том, что направляющие для бумаги установлены в соответствии с форматом бумаги.
<p>Нет лотка 1</p> <p>Нет лотка 2</p> <p>Нет лотка Л3</p>	Лоток для бумаги не установлен или установлен неправильно.	Выньте, а затем снова вставьте лоток для бумаги, указанный на ЖК-дисплее.
<p>Нет подачи бум. в Л1</p> <p>Нет подачи бум. в Л2</p> <p>Нет подачи бум. в Л3</p>	Устройству не удалось подать бумагу из указанного лотка.	Выньте лоток для бумаги, показанный на ЖК-дисплее, и извлеките замявшуюся бумагу.

Сообщение об ошибке	Причина	Способ устранения
Нет тонера	Тонер-картридж или блок тонер-картриджа и узла формирования изображения установлен неправильно.	Снимите блок тонер-картриджа и узла формирования изображения. Выньте тонер-картридж из узла формирования изображения и вставьте тонер-картридж обратно в узел формирования изображения. Установите блок тонер-картриджа и узла формирования изображения обратно в устройство. Если проблема не исчезает, замените тонер-картридж на новый.
Нет фотобарабана	Узел формирования изображения установлен неправильно.	Заново установите блок тонер-картриджа и узла формирования изображения.
Открыта крышка	Неплотно закрыта передняя крышка.	Откройте и плотно закройте переднюю крышку устройства.
Открыта крышка.	Крышка узла термозакрепления тонера закрыта не полностью, или при включении питания в задней части устройства произошло замятие бумаги.	Закройте крышку узла термозакрепления тонера, которая находится под задней крышкой устройства. Убедитесь, что в задней части устройства не замялась бумага, и закройте крышку узла термозакрепления тонера.
Открыта крышка.	Неплотно закрыта крышка АПД.	Закройте крышку АПД. Если снова появится сообщение об ошибке, нажмите кнопку  .
Ошибка картриджа	Тонер-картридж установлен неправильно.	Снимите блок тонер-картриджа и узла формирования изображения. Извлеките тонер-картридж и снова установите его в узел формирования изображения. Установите блок тонер-картриджа и узла формирования изображения обратно в устройство. Если проблема не устранена, обратитесь в службу поддержки клиентов.
Ошибка размера	Формат бумаги, заданный в драйвере принтера, не поддерживается указанным лотком.	Выберите формат бумаги, поддерживаемый указанным лотком.

Сообщение об ошибке	Причина	Способ устранения
Ошибка размера 2-стор.	Формат бумаги, заданный в настройках устройства, не подходит для автоматической 2-сторонней печати.	Нажмите  (при необходимости). Загрузите в лоток бумагу подходящего формата и настройте лоток для этого формата бумаги. Выберите формат бумаги, поддерживаемый функцией 2-сторонней печати. Для автоматической 2-сторонней печати можно использовать бумагу форматов A4, Letter, Legal, Mexico Legal, India Legal и Folio.
	В лотке находится бумага неправильного формата, которая не подходит для 2-сторонней печати.	
Переполнение данных печати	Память устройства заполнена.	Нажмите  и удалите сохраненные ранее данные защищенной печати.
Печ. невозм. ##	В устройстве имеется механическая неполадка.	<ul style="list-style-type: none"> • Выключите устройство, нажав и удерживая кнопку ; подождите несколько минут и включите его снова. • Если проблема не устранена, обратитесь в службу поддержки клиентов.
Принятый факс ##	Для печати принятого факса необходима бумага правильного формата.	Чтобы напечатать принятый факс, загрузите бумагу необходимого формата в лоток для бумаги, указанный на ЖК-дисплее. Для печати факсов можно использовать бумагу следующих форматов: A4, Letter, Legal и Folio.
Расх. материалы Замените фотобарабан	Наступил срок замены узла формирования изображения.	Замените узел формирования изображения на новый.
	The imaging unit counter was not reset when a new imaging unit was installed.	Сбросьте счетчик узла формирования изображения. См. инструкции, прилагаемые к новому узлу формирования изображения.
Расх. материалы Мало тонера	Если на ЖК-дисплее отображается это сообщение, можно продолжать печать. Ресурс тонер-картриджа заканчивается.	Сразу же приобретите новый тонер-картридж, чтобы он был в наличии, когда на ЖК-дисплее отобразится сообщение Замена тонера.

Сообщение об ошибке	Причина	Способ устранения
Расх. материалы Ресурс фотобарабана скоро закончится	Рабочий ресурс узла формирования изображения почти исчерпан.	Закажите новый узел формирования изображения, не дожидаясь появления на ЖК-дисплее сообщения Замените фотобарабан.
Самодиагностика	Температура блока термозакрепления тонера не повышается до заданной температуры за указанное время.	Выключите устройство, нажав и удерживая кнопку  ; подождите несколько секунд и включите его снова. Дайте включенному устройству постоять 15 минут в состоянии ожидания.
	Блок термозакрепления тонера слишком сильно нагрелся.	
Сканирование невозможно	Слишком длинный документ для двустороннего сканирования.	Нажмите  . Для двустороннего сканирования используйте формат бумаги А4. Размер другого формата должен находиться в указанных пределах: Длина: от 147,3 до 355,6 мм Ширина: 105–215,9 мм
Сканирование невозможно ##	В устройстве имеется механическая неполадка.	<ul style="list-style-type: none"> Нажмите и удерживайте кнопку , чтобы выключить устройство; затем снова включите его. Если проблема не устранена, обратитесь в службу поддержки клиентов.

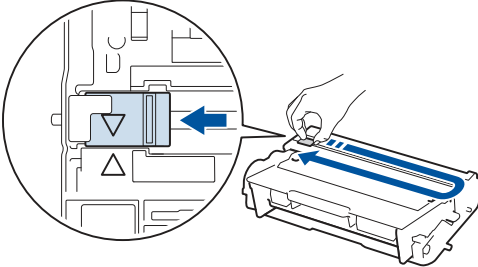
Сообщение об ошибке	Причина	Способ устранения
Фотобарабан !	Необходима очистка коронирующего провода узла формирования изображения.	<p>Очистите коронирующий провод узла формирования изображения.</p>  <p>➤➤ <i>Руководство пользователя: Очистка коронирующего провода</i></p> <p>Если проблема не устранена, замените узел формирования изображения на новый.</p>
	Неправильно установлен узел формирования изображения или блок тонер-картриджа и узла формирования изображения.	<p>Извлеките узел формирования изображения, выньте из него тонер-картридж и вставьте его обратно в узел формирования изображения. Вставьте узел формирования изображения обратно в устройство.</p>

Проблемы, связанные с телефоном и факсом

При возникновении проблем с отправкой или получением факсов выполните указанные ниже проверки.

- 1 Подключите один конец телефонного провода к разъему «LINE», а другой его конец — непосредственно к настенной телефонной розетке.

Если удастся отправлять и получать факсы, когда факс подключен непосредственно к телефонной линии, проблема может быть не связана с устройством. Обратитесь к провайдеру услуг телефонной связи с вопросами, связанными с подключением.

- 2 Проверьте режим приема.

»» *Связанная информация:*

- *Режимы приема*
- *Выбор правильного режима приема*

- 3 Попробуйте изменить настройки совместимости.

Отправка и прием факсов могут стать возможными после снижения скорости подключения.

Более подробная информация »» *Связанная информация: Настройка параметров совместимости для телефонной линии с большим числом помех и систем VoIP*

Если проблема сохраняется, выключите и снова включите устройство.



Связанная информация

- Настройка параметров совместимости для телефонной линии с большим числом помех и систем VoIP »» стр. 30
 - Режимы приема »» стр. 30
 - Выбор правильного режима приема »» стр. 32
-

Устранение неисправностей при возникновении других проблем, связанных с факсом

Проблемы	Рекомендации
Не удается отправить факс.	Проверьте все подключения телефонных проводов. Телефонный провод должен быть подключен к настенной телефонной розетке и гнезду LINE (ЛИНИЯ) устройства. Если вы пользуетесь услугами DSL или VoIP, обратитесь к провайдеру за инструкциями по подключению. Если вы пользуетесь системой VoIP, попробуйте задать для параметра совместимости значение <i>Basic (Общие)</i> (через <i>VoIP</i>). При этом снижается скорость модема и отключается режим коррекции ошибок.
	Убедитесь в том, что кнопка Fax (Факс) была нажата, и устройство находится в режиме факса.
	Распечатайте отчет контроля передачи и проверьте его на наличие ошибок.
	Попросите администратора проверить параметры защитной блокировки функций.
	Попросите другого абонента проверить наличие бумаги в его принимающем устройстве.
Не удается принять факс.	Если на одной линии с данным устройством используется автоответчик (режим <i>Внешний А/О</i>), проверьте, правильно ли он настроен. <ol style="list-style-type: none"> 1. Настройте автоответчик на выдачу ответа после одного или двух звонков. 2. Запишите исходящее сообщение на автоответчик. <ul style="list-style-type: none"> • В начале исходящего сообщения запишите паузу длительностью пять секунд. • Длительность сообщения не должна превышать 20 секунд. • В конце исходящего сообщения назовите код активации, который понадобится людям, отправляющим факсы вручную. Пример сообщения: «После сигнала оставьте свое сообщение или нажмите *51 и клавишу пуска, чтобы отправить факс». 3. Настройте автоответчик на выдачу ответа на вызовы. 4. Установите на устройстве режим приема <i>Внешний А/О</i>.
	Проверьте, что на устройстве включена функция «Обнаружение факса». Обнаружение факса — это функция, которая позволяет принимать факс, даже если вы отвечаете на вызов с внешнего или параллельного телефона.
	Включите функцию «Автоматическое уменьшение».
Принятые факсы представляют собой разделенные страницы.	Включите функцию «Автоматическое уменьшение».

Проблемы	Рекомендации
Набор номера не работает. (Нет тонального набора номера.)	<p>Проверьте все подключения телефонных проводов.</p> <p>Измените настройку Тон/Импульс. (Доступно не для всех стран.)</p>
Низкое качество отправки.	<p>Попробуйте изменить разрешение на Высокое или Сверхвысокое.</p> <p>Сделайте копию, чтобы проверить работу сканера устройства. Если качество копирования неудовлетворительное, очистите сканер.</p> <p>Более подробная информация ►► <i>Руководство пользователя: Очистка сканера</i></p>
При отправке образуются черные вертикальные линии.	<p>Обычно черные вертикальные линии на отправляемых факсах появляются из-за грязи или следов корректора на стеклянной планке.</p> <p>Более подробная информация ►► <i>Руководство пользователя: Очистка сканера</i></p>

Проблемы с печатью или сканированием

При возникновении проблем с печатью или сканированием документов выполните указанные ниже проверки.

1 Все защитные элементы устройства удалены.

2 Интерфейсные кабели надежно подключены к устройству и компьютеру.

3 Драйвер принтера или сканера установлен правильно.

Сведения о том, как проверить наличие на компьютере драйвера принтера или сканера, >>

Руководство пользователя: Другие проблемы

4 (Только при проблемах со сканированием)

Убедитесь в том, что устройству назначен доступный IP-адрес. (Windows)

a. Выполните одно из указанных ниже действий:

(Windows 7)

Щелкните  (Пуск) > **Все программы > KONICA MINOLTA > KONICA MINOLTA Utilities.**

Откройте раскрывающийся список и выберите название используемой модели (если еще не выбрано). Щелкните **Сканирование** на левой панели навигации, а затем щелкните **Сканеры и камеры.**

(Для Windows 8.1 и Windows 10)

Запустите  (**KONICA MINOLTA Utilities**), а затем в раскрывающемся списке выберите

модель используемого устройства (если она еще не выбрана).

Щелкните по значку

Сканирование на левой панели навигации, а затем нажмите **Сканеры и камеры.**

b. Нажмите кнопку **Свойства.**

c. На вкладке **Настройка в сети** проверьте IP-адрес устройства.

Произведите печать с помощью устройства. Если проблема сохраняется, удалите и переустановите драйвер принтера.

5 Если после выполнения описанных проверок проблема сохраняется, попробуйте выполнить указанные ниже действия.

Для подключения через USB-интерфейс

- Замените USB-кабель на новый.
- Используйте для подключения другой USB-порт.

Для подключения по проводной сети

- Замените сетевой кабель на новый.
- Используйте для подключения другой порт локальной сети на концентраторе.

Для подключения по беспроводной сети

- Проверьте состояние индикатора Wi-Fi на устройстве.

Если индикатор Wi-Fi на панели управления устройства мигает, устройство не подключено к беспроводной точке доступа. Еще раз настройте подключение по беспроводной сети.

Если индикатор Wi-Fi на панели управления устройства не горит, подключение по беспроводной сети выключено. Включите подключение по беспроводной сети и настройте его.

Более подробная информация >>
Руководство пользователя

При возникновении проблем с печатью на обеих сторонах страницы выполните указанные ниже проверки.

- 6** Измените в драйвере принтера настройку формата бумаги на А4.

Замятие документов и бумаги

Определение места замятия документа или бумаги

В случае замятия документа или бумаги внутри устройства сообщение на ЖК-дисплее поможет определить место, где оно произошло.

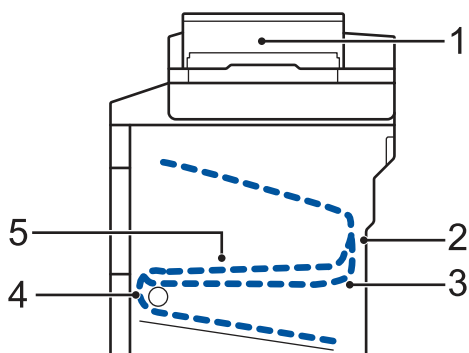

1. Замятие документа
2. Замятие бумаги в задней части устройства
3. Замятие бумаги в лотке для 2-сторонней печати
4. Замятие бумаги в лотке
5. Замятие бумаги внутри устройства

Удаление замятых документов

Замятие документа в верхней части АПД

- 1 Откройте крышку АПД.
- 2 Вытяните замятый документ влево.



- 3 Закройте крышку АПД.

Замятие документа под крышкой сканера

- 4 Вытяните застрявший документ вправо.

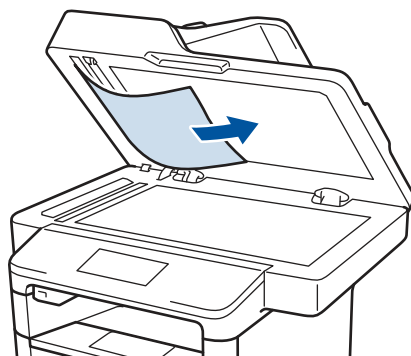

Если документ порван, удалите все обрывки, чтобы предотвратить дальнейшие замятия.

Удаление обрывков бумаги из АПД

- 5** Куском плотной бумаги, например карточной, извлеките из АПД любые замявшиеся обрывки бумаги.

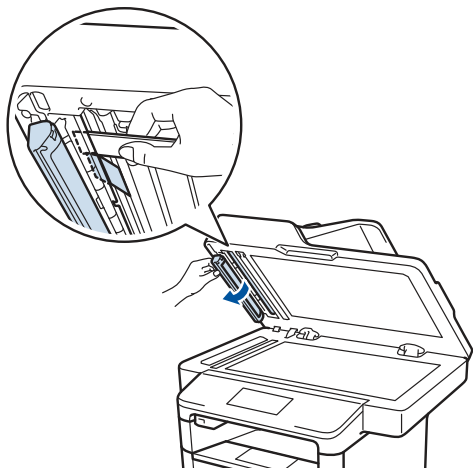
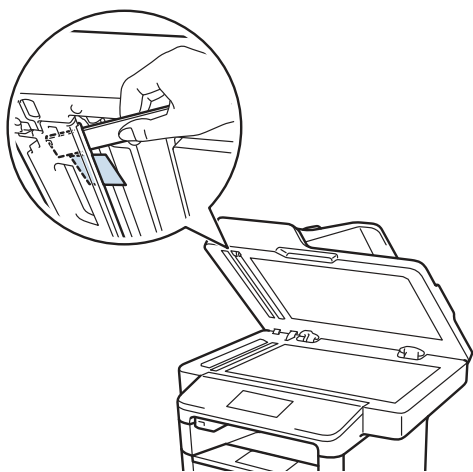

Если документ порван, удалите все обрывки, чтобы предотвратить дальнейшие замятия.

- 6** Нажмите .

Удаление замятой бумаги

При добавлении бумаги в лоток всегда извлекайте оставшуюся в лотке бумагу и выравнивайте стопку. Это помогает предотвратить подачу в устройство одновременно нескольких листов бумаги и предотвращает замятие.

Замятие бумаги в обходном лотке

Если на панели управления устройства отображается сообщение о замятии бумаги в обходном лотке устройства, выполните следующие действия:

- 1 Выньте бумагу из обходного лотка.
- 2 Удалите замятую бумагу, находящуюся в обходном лотке или рядом с ним.

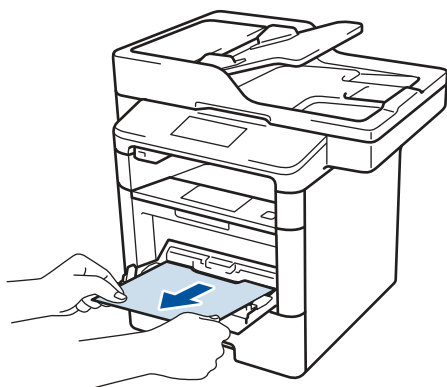

- 3 Расправьте пачку бумаги, а затем снова вставьте ее в обходной лоток.
- 4 Повторно загружая бумагу в обходной лоток, проследите, чтобы верхний край стопки бумаги находился ниже отметок максимального количества бумаги (1) на обеих сторонах лотка.

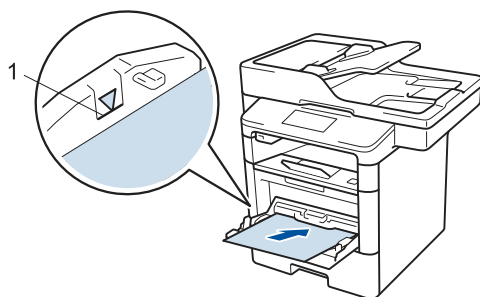

- 5 Нажмите [Повторить], чтобы возобновить печать.

Замятие бумаги в лотке для бумаги

Если на панели управления устройства отображается сообщение о замятии бумаги в лотке, выполните следующие действия:

- 1 Полностью выдвиньте лоток для бумаги.

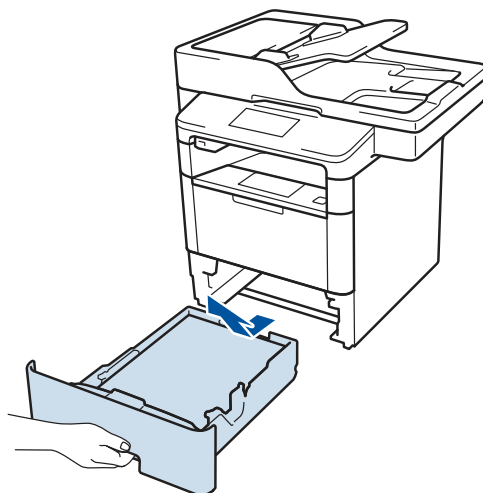

- 2 Аккуратно вытяните замятую бумагу.

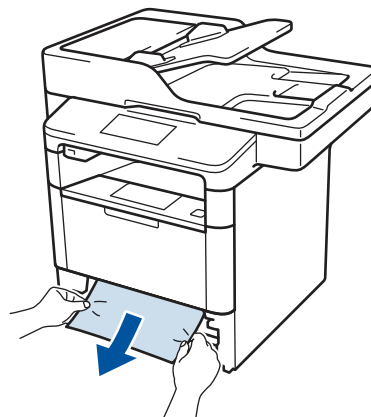

 Удалить замятую бумагу проще, если вытягивать ее двумя руками.

- 3 Тщательно расправьте стопку бумаги, чтобы предотвратить дальнейшие

заматия, и отрегулируйте положение направляющих по формату бумаги.

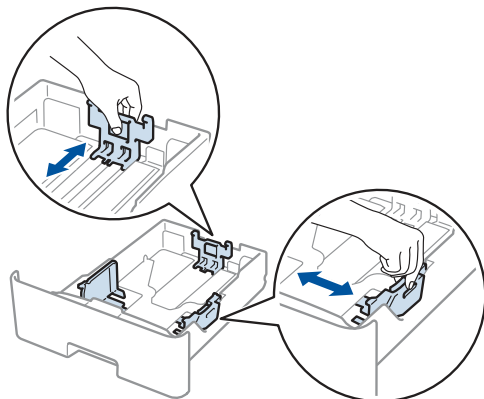

- 4** Убедитесь в том, что высота стопки бумаги не превышает отметку максимального уровня (▼▼▼).

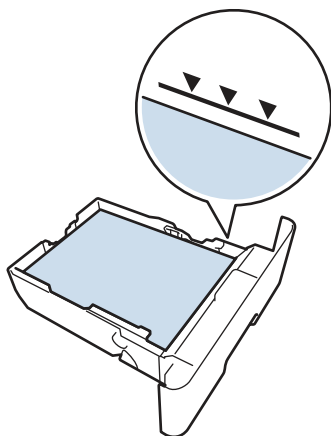

- 5** Задвиньте лоток для бумаги в устройство до упора.

Заматие бумаги в задней части устройства

Если на панели управления устройства отображается сообщение о заматии бумаги в задней части устройства, выполните следующие действия:

- 1** Оставьте аппарат включенным на 10 минут, чтобы внутренний вентилятор охладил его чрезмерно нагретые внутренние детали.
- 2** Откройте заднюю крышку.

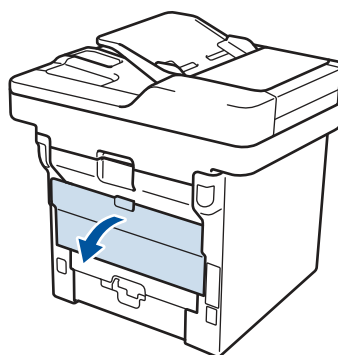

- 3** Потяните на себя рычажки, расположенные слева и справа, чтобы разблокировать крышку узла термозакрепления тонера.

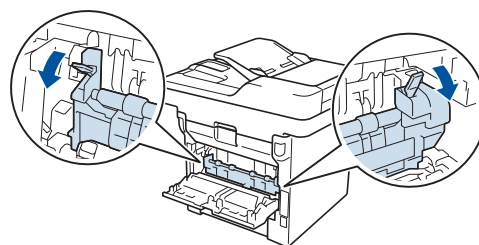

ПРЕДУПРЕЖДЕНИЕ

ГОРЯЧАЯ ПОВЕРХНОСТЬ

Внутренние части устройства при работе могут сильно нагреваться. Дождитесь охлаждения устройства, перед тем как прикасаться к ним.



- 4 Двумя руками аккуратно вытяните замятую бумагу из блока термозакрепления тонера.

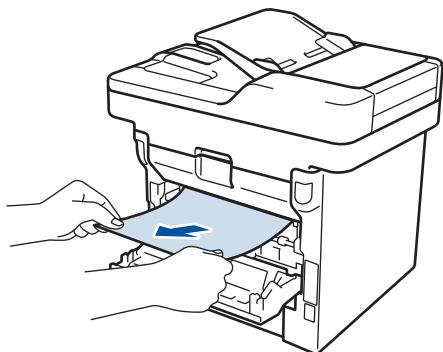

- 5 Закройте крышку узла термозакрепления тонера.

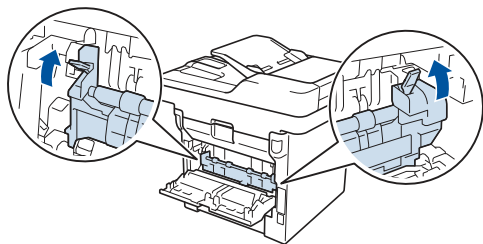

- 6 Закройте заднюю крышку до фиксации.

Замятие бумаги внутри устройства

Если на панели управления устройства отображается сообщение о замятии бумаги внутри устройства, выполните следующие действия:

- 1 Оставьте аппарат включенным на 10 минут, чтобы внутренний вентилятор охладил его чрезмерно нагретые внутренние детали.
- 2 Откройте переднюю крышку.

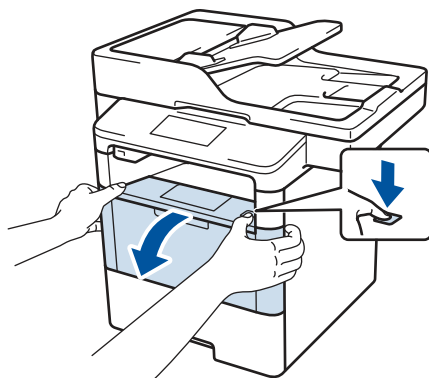

- 3 Снимите блок тонер-картриджа и узла формирования изображения.

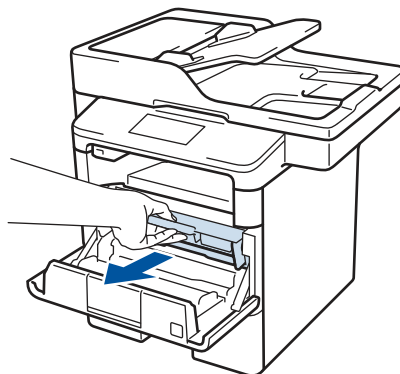

ПРЕДУПРЕЖДЕНИЕ

ГОРЯЧАЯ ПОВЕРХНОСТЬ

Внутренние части устройства при работе могут сильно нагреваться. Дождитесь охлаждения устройства, перед тем как прикасаться к ним.

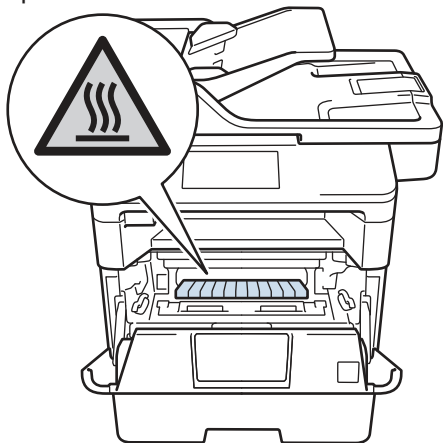

- 4** Медленно извлеките замятую бумагу.

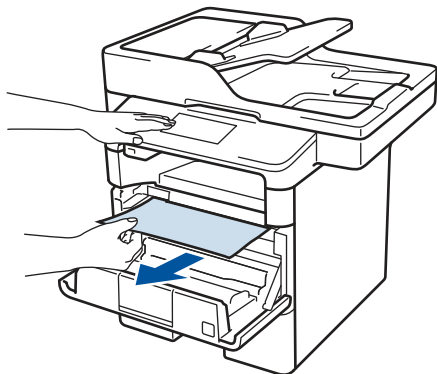

- 5** Установите блок тонер-картриджа и узла формирования изображения в устройство.

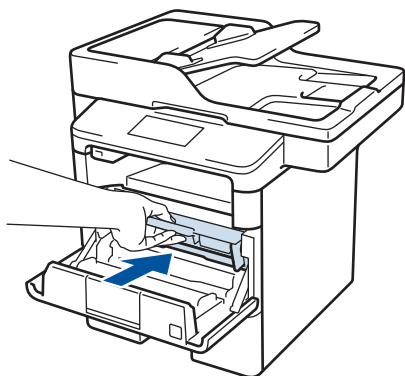

- 6** Закройте переднюю крышку.

Замятие бумаги в лотке для двусторонней печати

Если на панели управления устройства отображается сообщение о замятии бумаги в лотке для двусторонней печати, выполните следующие действия:

- 1 Оставьте устройство включенным на 10 минут, чтобы внутренний вентилятор охладил его чрезмерно нагретые внутренние детали.

- 2 Полностью выдвиньте лоток для бумаги из устройства.

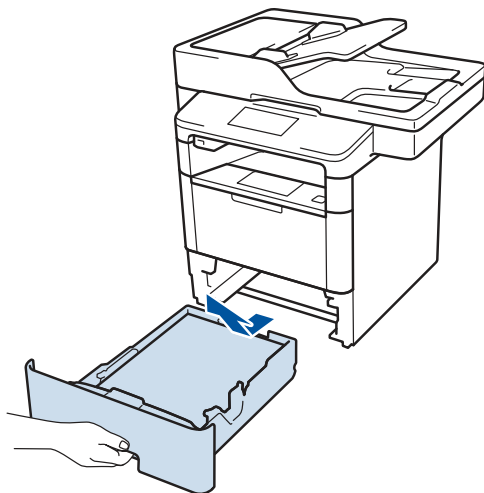

- 3 На задней стороне устройства полностью выдвиньте лоток для двусторонней печати.

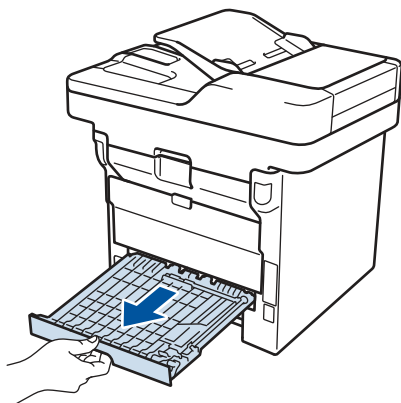

- 4 Извлеките замятую бумагу из устройства или лотка для 2-сторонней печати.

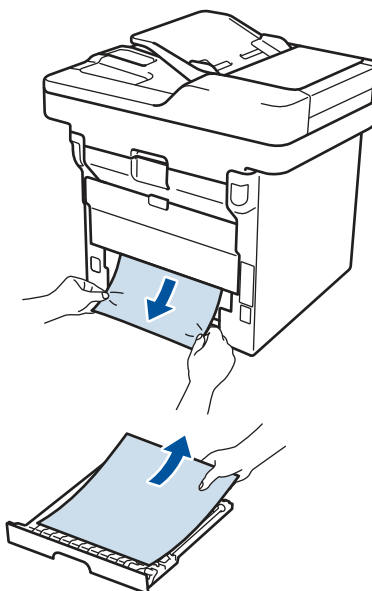

- 5 Извлеките обрывки бумаги, которые могли остаться внутри устройства из-за статического электричества.

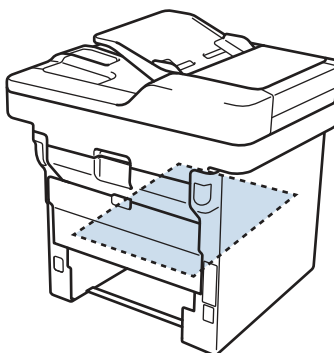

- 6** Если бумага не застряла в лотке для 2-сторонней печати, откройте заднюю крышку.

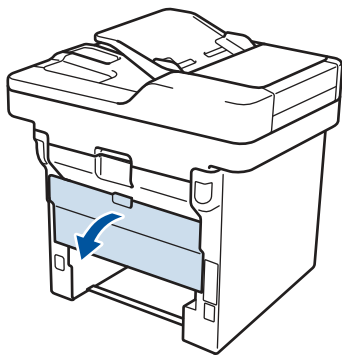

⚠ ПРЕДУПРЕЖДЕНИЕ

ГОРЯЧАЯ ПОВЕРХНОСТЬ

Внутренние части устройства при работе могут сильно нагреваться. Дождитесь охлаждения устройства, перед тем как прикасаться к ним.



- 7** Двумя руками аккуратно вытяните замятую бумагу из задней части устройства.

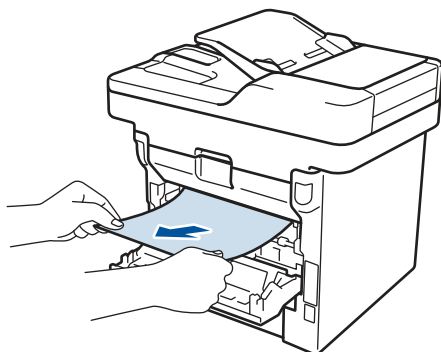

- 8** Закройте заднюю крышку до фиксации.

- 9** Задвиньте лоток для двусторонней печати в задней части устройства до упора.

- 10** Задвиньте лоток для бумаги в передней части устройства до упора.

Ввод текста на устройстве

- Чтобы ввести текст на устройстве, используйте клавиатуру, отображаемую на ЖК-дисплее.
- Доступные символы могут различаться в зависимости от страны.
- Раскладки клавиатуры могут отличаться в зависимости от выполняемой вами операции.

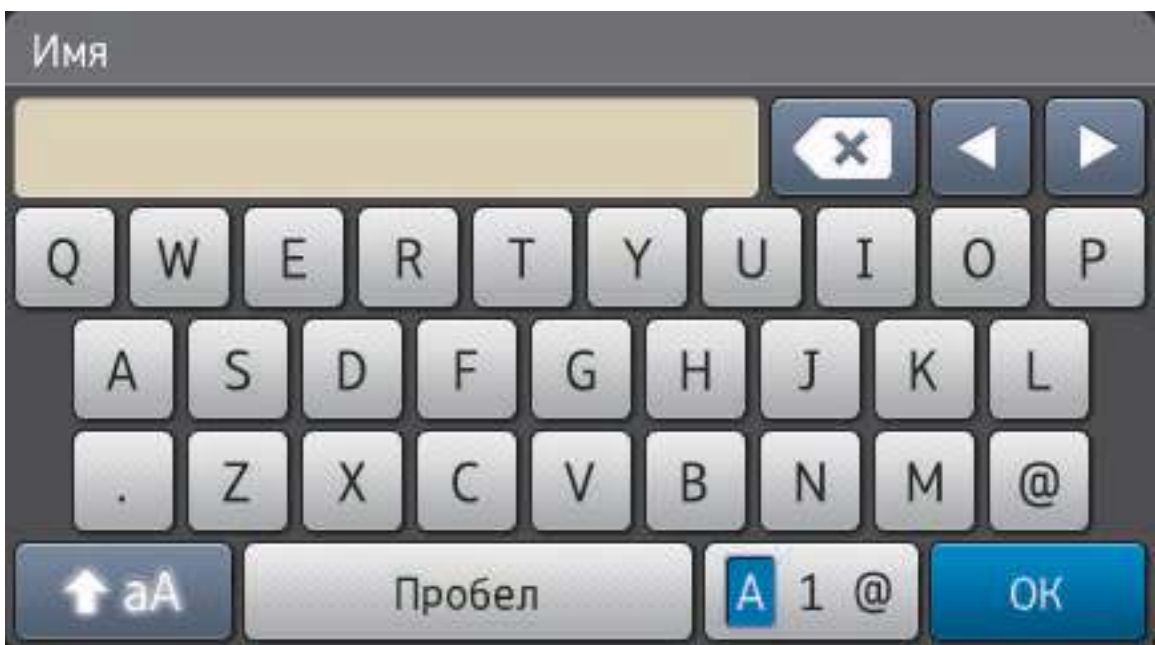



- Нажимайте **A 1 @** для переключения между буквами, цифрами и специальными символами.
- Нажимайте **↑ aA** для переключения между буквами в нижнем и верхнем регистре.
- Нажимайте **←** или **→** для перемещения курсора влево или вправо.

Вставка пробелов

- Чтобы ввести пробел, нажмите кнопку [Пробел] или **→**.

Исправления

- Для исправления ошибочно введенного символа установите под ним курсор, нажимая кнопку **←** или **→**, а затем нажмите кнопку **← x**. Введите правильный символ.

- Для вставки символа нажмите ◀ или ▶, чтобы переместить курсор в нужное место, а затем введите символ.
- Нажимайте  для каждого символа, который следует удалить, или нажмите и удерживайте , чтобы удалить все символы.

Связанная информация

- Настройка идентификатора устройства >> стр. 29
-

V

VoIP-системы..... 30, 36

A

A/O (автоответчик), внешний..... 30

Автоматический режим

приема факсов..... 30, 32

Автоответчик, внешний телефон..... 36

Адресная книга

изменение..... 34

использование..... 37

сохранение..... 34

АПД (автоподатчик).... 17, 22, 23, 27, 37

Б

Бумага

загрузка..... 8

В

Ввод текста..... 62

Внешние и параллельные телефоны...

..... 36

Г

Голосовая почта..... 36

Громкость..... 7

Д

Дата и время..... 7

Документ

загрузка..... 17, 27, 37

Ж

ЖК-дисплей (жидкокристаллический дисплей)..... 1, 3, 4

З

Замятие..... 54

бумаги 55

документов..... 54

К

Конверты..... 14

Копирование..... 17

параметры..... 19

Н

Наклейки..... 14

О

Обзор панели управления..... 1

Обходной лоток..... 10, 14

П

Печать..... 14

Прием 30, 32

Прием факсов..... 32

Р

Режим приема..... 30, 32

С

Сервисные сообщения..... 41

Сканирование..... 26

Сообщения об ошибках..... 41

У

Устранение неисправностей..... 41

замятие документов и бумаги 54

неполадки телефона и факса..... 49

проблемы с печатью или

сканированием..... 52

сообщения об ошибках и сервисные сообщения	41
---	----

Ф

Факс.....	29
Длительность звонка «Факс/ Телефон».....	33
задержка ответа.....	33
идентификатор устройства.....	29
режим приема.....	30, 32
совместимость телефонной линии..	30
Факс, с компьютера.....	39

