



## **Руководство по эксплуатации**

# **Multimedia Projector**

<b>EB-L735U</b>	<b>EB-L630SU</b>
<b>EB-L730U</b>	<b>EB-L630U</b>
<b>EB-L720U</b>	<b>EB-L530U</b>
<b>EB-L635SU</b>	<b>EB-L520U</b>

## Условные Обозначения, Используемые в Данном Руководстве **8**

<b>Поиск информации с помощью Руководства .....</b>	<b>10</b>
Поиск по ключевым словам .....	10
Прямой переход с помощью закладок .....	10
Печать только необходимых страниц .....	10

## Получение последней версии документов **11**

## Первое знакомство с проектором **12**

<b>Функции проектора .....</b>	<b>13</b>
Долговечный лазерный источник света .....	13
Быстрая и простая настройка .....	13
Удобное беспроводное проецирование .....	13
Управление по сети .....	14
Проецирование для выставки .....	15

## Детали и функции проектора **16**

Детали проектора – спереди/сверху .....	16
Детали проектора – сзади .....	17
Детали проектора – на основании .....	18
Детали проектора – интерфейсные порты .....	19
Детали проектора – панель управления .....	20
Детали проектора – пульт дистанционного управления .....	21

## Настройка проектора **23**

<b>Размещение проектора .....</b>	<b>24</b>
Замечания по транспортировке .....	26
Настройка проектора и варианты установки .....	26
Меры предосторожности при выполнении установки .....	26
Расстояние проецирования .....	28

## Установка защитного тросика **29**

Использование потолочного кронштейна ELPMB22 .....	29
Использование потолочного кронштейна ELPMB30 .....	30

## Соединения проектора **32**

Подключение к компьютеру .....	32
Присоединение к компьютеру для передачи видео- и аудиосигнала через VGA .....	32
Подключение к компьютеру для передачи видео- и аудиосигнала через HDMI .....	33
Соединение с источниками видеосигнала .....	33
Соединение с источником видеосигнала через порт HDMI .....	34
Соединение с внешними устройствами USB .....	34
Проецирование с устройства USB .....	34
Подключение к устройству USB .....	35
Отсоединение устройства USB .....	35
Соединение с камерой для документов .....	35
Подключение потокового проигрывателя Media Player .....	35
Подключение передатчика HDBaseT .....	36
Подключение к внешним устройствам .....	37
Подключение к внешнему монитору HDMI .....	37
Подключение к монитору VGA .....	37
Подключение к внешним динамикам .....	38
Подключение нескольких проекторов одной модели .....	39
Настройки меню для подключения нескольких проекторов .....	39

## Присоединение и удаление крышки отсека кабелей **41**

## Установка батареек в пульт дистанционного управления **42**

Работа с пультом дистанционного управления .....	43
--------------------------------------------------	----

## Использование основных функций проектора **44**

### Включение проектора **45**

Главный экран .....	46
---------------------	----

### Выключение проектора **48**

<b>Настройка даты и времени .....</b>	<b>49</b>	Доступные форматы изображения .....	77
<b>Выбор языка для меню проектора .....</b>	<b>51</b>	<b>Наст. производит. (Цветовой режим).....</b>	<b>79</b>
<b>Режимы проецирования.....</b>	<b>52</b>	Изменение цветового режима.....	79
Изменение режима проецирования с помощью пульта дистанционного управления.....	52	Доступные цветовые режимы.....	79
Изменение режима проецирования с помощью меню .....	52	<b>Включение автоматической регулировки светимости .....</b>	<b>80</b>
<b>Настройка типа экрана.....</b>	<b>54</b>	<b>Настройка цвета изображения.....</b>	<b>81</b>
Регулировка положения изображения с помощью положения экрана.....	55	Регулировка оттенка, насыщенности и яркости .....	81
Изменение горизонтального положения изображения с помощью функции Сдвиг экрана .....	55	Регулировка гаммы .....	82
<b>Регулировка положения изображения с помощью сдвига линзы.....</b>	<b>57</b>	<b>Регулировка разрешения изображения.....</b>	<b>84</b>
<b>Отображение тестового шаблона .....</b>	<b>59</b>	<b>Регулировка яркости .....</b>	<b>86</b>
<b>Настройка высоты изображения .....</b>	<b>60</b>	Время работы в "Постоянный режим" .....	87
<b>Форма изображения.....</b>	<b>61</b>	Время работы источника света .....	88
Коррекция формы изображения с помощью функции коррекции трапеции по горизонтали/вертикали.....	61	<b>Управление громкостью с помощью кнопок громкости .....</b>	<b>89</b>
Корректировка формы изображения с помощью функции Quick Corner.....	63	<b>Регулировка функций проектора .....</b>	<b>90</b>
Коррекция формы изображения с помощью коррекции дуги .....	65	<b>Одновременное проецирование нескольких изображений .</b>	<b>91</b>
Коррекция формы изображения с помощью коррекции точки .....	67	Неподдерживаемые сочетания источников входного сигнала для проецирования на полиэкран .....	93
Загрузка из памяти настройки формы изображения .....	69	Ограничения проецирования на полиэкран .....	93
<b>Изменение размера изображения с помощью кольца масштабирования .....</b>	<b>71</b>	<b>Проецирование презентации PC Free .....</b>	<b>94</b>
<b>Уменьшение изображения с помощью функции цифрового масштабирования .....</b>	<b>72</b>	Поддерживаемые типы файлов PC Free .....	94
Регулировка позиции изображения с помощью сдвига изображения.....	72	Меры предосторожности при проецировании с функцией PC Free.....	95
<b>Фокусировка изображения с помощью кольца фокусировки .....</b>	<b>74</b>	Запуск показа слайдов PC Free .....	95
<b>Выбор источника изображения .....</b>	<b>75</b>	Запуск презентации фильмов PC Free .....	97
<b>Формат изображения.....</b>	<b>77</b>	Параметры отображения в функции PC Free .....	98
Изменение формата изображения .....	77	<b>Проецирование в режиме «Воспроизв.контента».....</b>	<b>100</b>
		Поддерживаемые типы файлов для режима воспроизведения контента....	100
		Переключение в режим «Воспроизв.контента» .....	101
		Проецирование своих списков воспроизведения.....	102
		Создание списков воспроизведения с использованием Epson Web Control.....	102

Добавление эффектов к проецируемому изображению .....	105
Ограничения режима «Воспроизв.контента» .....	106
<b>Временное отключение изображения и звука .....</b>	<b>107</b>
<b>Временное прекращение подачи видеосигнала.....</b>	<b>108</b>
<b>Масштабирование изображений (E-Zoom) .....</b>	<b>109</b>
<b>Увеличение/ Уменьшение изображений (E-Zoom) .....</b>	<b>110</b>
Масштабирование изображений .....	110
Уменьшение масштаба изображений .....	110
<b>Сохранение изображения логотипа пользователя .....</b>	<b>112</b>
<b>Сохранение настроек в памяти и использование сохраненных настроек .....</b>	<b>114</b>
<b>Использование функции Расширенная настройка изображения.....</b>	<b>115</b>
Регулировка цветового тона (Однородности цвета) .....	115
Выполнение калибровки источника света .....	117
<b>Использование нескольких проекторов .....</b>	<b>119</b>
Обзор регулировки нескольких проекторов.....	119
Система идентификации проектора для управления несколькими проекторами .....	120
Настройка ID проектора .....	120
Выбор проектора, с которым нужно работать .....	121
Проецирование изображений в режиме мозаики для получения одного изображения .....	122
Настройка расположения мозаикой.....	122
Переход краев изображения .....	124
Регулировка уровня черного .....	126
Изменение области настройки уровня черного.....	127
Подбор цветов изображения .....	128
Масштабирование изображения.....	130
<b>Функции защиты проектора .....</b>	<b>132</b>
Типы защиты паролем .....	132
Настройка пароля .....	132

Выбор типов защиты паролем.....	133
Ввод пароля для пользования проектором.....	134
Блокировка кнопок проектора .....	134
Разблокировка кнопок проектора.....	135
Блокировка кнопок пульта ДУ.....	135
Установка защитного тросика .....	136

## **Использование проектора в сети 137**

<b>Проецирование по проводной сети .....</b>	<b>138</b>
Подключение к проводной сети.....	138
Выбор настроек проводной сети .....	138
<b>Проецирование по беспроводной сети .....</b>	<b>142</b>
Инструкции по технике безопасности для встроенного модуля беспроводной ЛВС .....	142
Установка модуля беспроводной ЛВС.....	143
Способы подключения для проецирования по беспроводной сети.....	143
Выбор настроек беспроводной сети вручную .....	144
Выбор настроек беспроводной сети в Windows .....	148
Выбор настроек беспроводной сети в Mac.....	148
Настройка защиты беспроводной сети для режима простой точки доступа.....	148
Настройка защиты беспроводной сети для режима инфраструктуры.....	149
Поддерживаемые сертификаты: клиента и ЦС .....	151
Использование QR-кода для подключения мобильного устройства .....	151
Подключение к компьютеру на базе ОС Windows с помощью USB-ключа... ..	152
Подключение к компьютерам с ОС Windows/Mac с помощью беспроводной системы для проведения презентаций .....	153
Первая настройка беспроводной системы для проведения презентаций .....	153
Проецирование с помощью беспроводной системы для проведения презентаций .....	154
<b>Проецирование по беспроводной сети с мобильного устройства (функция Screen Mirroring) .....</b>	<b>156</b>
Выбор настроек функции Screen Mirroring.....	156

Подключение с использованием функции Screen Mirroring для программного обеспечения Miracast.....	158	Активация Web API.....	186
Подключение с использованием функции Screen Mirroring в Windows 10 ..	159	<b>Настройка графиков действий проектора .....</b>	<b>187</b>
Подключение с использованием функции Screen Mirroring в Windows 8.1 .	159	<b>Регулировка параметров меню .....</b>	<b>190</b>
<b>Безопасное HTTP-соединение.....</b>	<b>161</b>	<b>Использование меню проектора .....</b>	<b>191</b>
Импортирование сертификата веб-сервера с помощью меню.....	161	<b>Использование экранной клавиатуры.....</b>	<b>192</b>
Поддерживаемые сертификаты веб-сервера.....	162	Доступный текст для ввода с помощью экранной клавиатуры.....	192
<b>Совместное использование экрана .....</b>	<b>163</b>	<b>Настройки качества изображения - Меню "Изображение" .</b>	<b>193</b>
Совместное использование экрана .....	163	<b>Параметры настройки входного сигнала — меню "Ввод/вывод сигнала" .....</b>	<b>196</b>
Завершение совместного использования экрана.....	165	<b>Параметры настройки установки — меню "Настройка" .....</b>	<b>199</b>
Проецирование изображений общего экрана.....	165	<b>Параметры настройки экрана — меню "Дисплей" .....</b>	<b>202</b>
<b>Контролирование проектора и управление им .....</b>	<b>167</b>	<b>Параметры настройки функций проектора — меню "Операция" .....</b>	<b>204</b>
<b>Epson Projector Management .....</b>	<b>168</b>	<b>Параметры настройки администратора проектора — меню "Управление" .....</b>	<b>208</b>
<b>Контролирование сетевого проектора с помощью веб-браузера .....</b>	<b>169</b>	Список кодов идентификации действий .....	210
Параметры функции «Контроль Web» .....	170	<b>Сетевые настройки проектора – Меню "Сеть" .....</b>	<b>212</b>
<b>Регистрация цифрового сертификата из веб-браузера .....</b>	<b>178</b>	Меню "Сеть" — меню "Параметры сети" .....	213
<b>Настройка отправки предупреждений о состоянии проектора по эл. почте .....</b>	<b>180</b>	Меню "Сеть" – меню "Беспроводная ЛВС" .....	214
Предупреждающие сообщения по эл. почте о состоянии проектора.....	180	Меню "Сеть" – меню "Проводная ЛВС" .....	217
<b>Настройка контролирования с помощью SNMP .....</b>	<b>181</b>	Меню "Сеть" — меню "Уведом. по почте".....	217
<b>Использование команд ESC/VP21 .....</b>	<b>182</b>	Меню "Сеть" — меню "Управление проектором".....	218
Список команд ESC/VP21 .....	182	Меню "Сеть" — меню "Проецирование по сети".....	219
Схема подключения кабелей .....	182	<b>Параметры настройки работы с несколькими проекторами — меню "Мультипроекция" .....</b>	<b>221</b>
<b>Поддержка PJLink.....</b>	<b>183</b>	<b>Параметры настройки запоминания качества изображения — Меню "Память" .....</b>	<b>223</b>
<b>Поддержка системы Crestron Connected .....</b>	<b>184</b>		
Настройка поддержки системы Crestron Connected .....	184		
<b>Управление проектором с использованием Web API .....</b>	<b>186</b>		

## Начальные параметры настройки проектора и сброс параметров — меню "Начальные/Все настройки" ..... 224

## Копирование меню Настройки на все проекторы (пакетная настройка) ..... 225

Настройки передачи с флеш-накопителя USB ..... 225

Настройки передачи от компьютера ..... 226

Уведомление об ошибке пакетной настройки ..... 227

## Техническое обслуживание проектора ..... 228

### Техническое обслуживание проектора ..... 229

### Очистка объектива ..... 230

### Очистка корпуса проектора ..... 231

### Техническое обслуживание воздушного фильтра и вентиляционных отверстий ..... 232

Очистка воздушных фильтров и воздухозаборных отверстий ..... 232

Замена воздушного фильтра ..... 234

### Обновление микропрограммы ..... 236

Обновление микропрограммы с помощью USB-накопителя ..... 236

Обновление микропрограммы с помощью компьютера и кабеля USB ..... 237

## Решение проблем ..... 240

### Проблемы с проектором ..... 241

### Состояние индикаторов проектора ..... 242

### Просмотр раздела Отображение состояния ..... 245

Сообщения для отображения состояния проектора ..... 245

### Решение проблем с изображением или звуком ..... 248

Решения, если изображение не появляется ..... 248

Решения, когда появляется сообщение "Нет сигнала" ..... 249

Отображение с ноутбука Windows ..... 249

Отображение с ноутбука Mac ..... 249

Решения, когда появляется сообщение "Не поддерживается" ..... 249

Решения, когда появляется только часть изображения ..... 250

Решения, когда изображение не прямоугольное ..... 251

Решения, когда изображение имеет шум или помехи ..... 251

Решения, когда изображение расплывчатое или смазанное ..... 252

Решения, когда яркость или цвета изображения неправильные ..... 252

Решение, когда на проецируемом изображении остается остаточное изображение ..... 253

Решения проблем со звуком ..... 253

Решения, когда имена файлов изображений в функции PC Free отображаются неправильно ..... 253

Решения при невозможности проецировать изображения с помощью функции PC Free ..... 254

### Решение проблем при работе проектора и пульта дистанционного управления ..... 255

Решения проблем с питанием проектора или его отключением ..... 255

Решения проблем с пультом дистанционного управления ..... 255

Решения проблем с паролем ..... 256

Решение, когда появляется сообщение "Зарядка батареи, обеспечивающей индикацию времени, заканчивается." ..... 256

### Решение проблем с сетью ..... 257

Решения в случае ошибки беспроводной аутентификации ..... 257

Решения, когда невозможно получить доступ к проектору через сеть ..... 257

Решения, когда по эл. почте не приходят предупреждения ..... 257

Решения, когда изображение во время проецирования по сети имеет помехи ..... 258

Решения, когда невозможно соединиться с помощью функции Screen Mirroring ..... 258

Решения, применяемые, когда невозможно использовать два источника Screen Mirroring ..... 259

Решения, когда изображение или звук во время подключения с помощью функции Screen Mirroring содержит помехи ..... 259

Решения, применяемые при невозможности получения передаваемых изображений ..... 259

**Устранение неполадок в режиме Воспроизведение контента ..... 260**

**Решения, применяемые, когда связь HDMI не работает ..... 261**

## **Приложение ..... 262**

**Дополнительные принадлежности и запасные части ..... 263**

Экраны..... 263

Кабели ..... 263

Кронштейны ..... 263

Подключение по беспроводной сети..... 263

Внешние устройства..... 264

Запасные части..... 264

**Размер экрана и расстояние проецирования ..... 265**

EB-L735U/EB-L730U/EB-L635SU/EB-L630SU/EB-L630U/EB-L530U ..... 265

EB-L720U/EB-L520U ..... 268

**Разрешение отображения, поддерживаемое монитором... 270**

**Технические характеристики проектора ..... 274**

Спецификации соединителя..... 275

**Внешние размеры ..... 276**

**Поддерживаемые функции для ПО Epson Projector Content Manager ..... 277**

**Поддерживаемые функции для Epson Projector Professional Tool..... 278**

**Перечень символов и правил техники безопасности ..... 280**

**Инструкции по безопасности при работе с лазерными устройствами ..... 283**

Наклейки с предупреждениями о лазерном устройстве ..... 283

**Глоссарий..... 285**

**Примечания ..... 287**

Indication of the manufacturer and the importer in accordance with requirements of EU directive..... 287

Ограниченное применение ..... 287

Рекомендации по операционной системе ..... 287

Торговые марки..... 288

Уведомление об авторских правах ..... 288



Атрибуция авторских прав..... 289

# Условные Обозначения, Используемые в Данном Руководстве





## Символы техники безопасности

Для проектора и в его руководстве пользователя используются графические символы и метки для указания на информацию, указывающую на то, как безопасно пользоваться проектором.

Прочитайте инструкции (и неукоснительно следуйте им), которые помечены этими символами и метками во избежание травм персонала или порчи имущества.

 <b>Предупреждение</b>	Данный символ указывает на информацию, игнорирование которой может привести к травме или даже смерти людей.
 <b>Предостережение</b>	Данный символ сообщает информацию, игнорирование которой может причинить вред или физические повреждения людям из-за неправильного обращения.

## Общая информация по условным обозначениям

 <b>Внимание</b>	Эта метка указывает на процедуры, которые при недостаточной осторожности могут привести к повреждению оборудования или травме персонала.
	Эта метка указывает на дополнительную информацию, которая может быть полезна.
[Название кнопки]	Указывает названия кнопок на пульте дистанционного управления или на панели управления. Пример: кнопка [Esc]
<b>Название меню / настройки</b>	Указывает названия пунктов меню и настроек проектора. Пример: Выберите пункт меню <b>Изображен</b> .  <b>Изображен</b> . > <b>Цветовой режим</b>
	Эта метка указывает на соответствующие страницы.





Эта метка указывает на уровень текущего меню проектора.

» **Дополнительная информация**

- "Поиск информации с помощью Руководства" [стр.10](#)
- "Получение последней версии документов" [стр.11](#)

Руководство PDF позволяет выполнять поиск нужной информации по ключевым словам или прямо переходить к определенным разделам, используя закладки. Можно распечатать только необходимые вам страницы. В данном разделе представлены инструкции по использованию руководства PDF, открытого на компьютере в программе Adobe Reader X.

## » Дополнительная информация

- "Поиск по ключевым словам" [стр.10](#)
- "Прямой переход с помощью закладок" [стр.10](#)
- "Печать только необходимых страниц" [стр.10](#)

- Windows: удерживая нажатой кнопку **Alt**, нажмите кнопку ←.
- Mac OS: удерживая нажатой командную кнопку, нажмите кнопку ←.

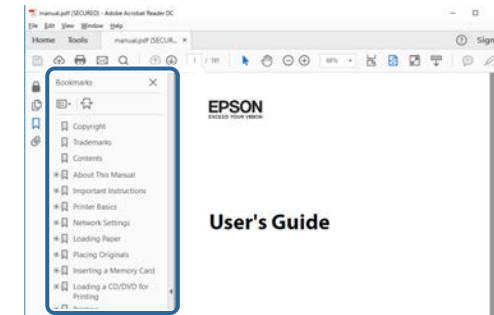

## Поиск по ключевым словам

Нажмите кнопку **Редактировать > Расширенный поиск**. Введите в окне поиска ключевое слово (текст) для поиска нужной информации и нажмите кнопку **Поиск**. Результаты выводятся на экран в виде списка. Для перехода на конкретную страницу щелкните один из отобразившихся результатов.

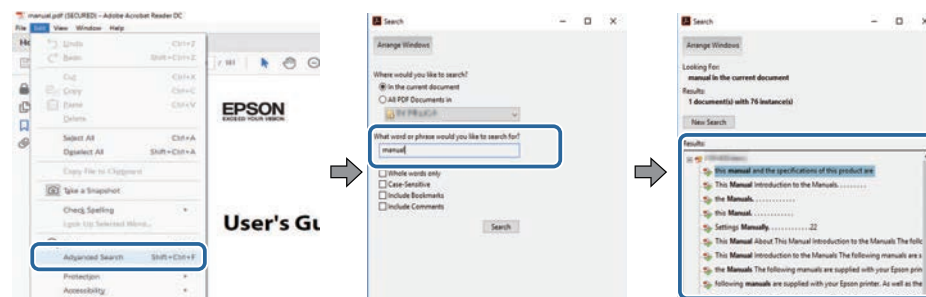

## Печать только необходимых страниц

Можно извлечь и напечатать только необходимые вам страницы. Нажмите кнопку **Печать** в меню **Файл** и укажите страницы, которые необходимо напечатать, в пункте **Страницы** меню **Страницы для печати**.

- Чтобы указать диапазон страниц, укажите начальную и конечную страницу, поставив между ними дефис. Пример: 20–25
- Чтобы указать страницы, не составляющие диапазон, разделите их запятыми. Пример: 5, 10, 15

## Прямой переход с помощью закладок

Щелкните заголовок для перехода к этой странице. Нажмите кнопку **+** или **>** для просмотра заголовков нижнего уровня в данном разделе. Чтобы вернуться на предыдущую страницу, выполните следующие действия на клавиатуре.

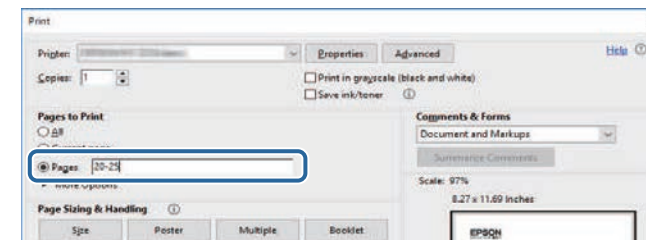

Последние версии руководств и технических характеристик доступны на веб-сайте Epson.

Зайдите на [epson.sn](http://epson.sn) и введите название модели.

# Первое знакомство с проектором

Обратитесь к этим разделам, чтобы узнать больше о функциях и названиях деталей проектора.

» **Дополнительная информация**

- "Функции проектора" [стр.13](#)
- "Детали и функции проектора" [стр.16](#)

Проектор оснащен следующими специальными функциями. Подробные сведения см. в этих разделах.

## » Дополнительная информация

- "Долговечный лазерный источник света" [стр.13](#)
- "Быстрая и простая настройка" [стр.13](#)
- "Удобное беспроводное проецирование" [стр.13](#)
- "Управление по сети" [стр.14](#)
- "Проецирование для выставки" [стр.15](#)

## Долговечный лазерный источник света

Полупроводниковый лазерный источник света практически не требует обслуживания до тех пор, пока не снизится его яркость.

## Быстрая и простая настройка

- Функция Direct Power On для включения проектора непосредственно после присоединения вилки к розетке.
- Функция Автовкл. питания предназначена для включения проектора после того, как он распознает сигнал изображения с порта, указанного в качестве источника **Автовкл. питания**.
- На Главном экране можно легко выбрать источник сигнала изображения и воспользоваться полезными функциями.

## » Дополнительная информация

- "Главный экран" [стр.46](#)
- "Включение проектора" [стр.45](#)

## Удобное беспроводное проецирование

- Функция Screen Mirroring (Зеркальное отображение экрана) применяется для работы проектора с мобильным устройством посредством беспроводной технологии Miracast.



- Функция Epson iProjection (Windows/Mac) предназначена для проецирования одновременно до четырех изображений посредством разделения проецируемого экрана. Можно проецировать изображения с компьютеров по сети или на смартфонах или планшетах, на которых установлено приложение Epson iProjection. Подробные сведения см. в *Руководство по эксплуатации Epson iProjection (Windows/Mac)*.

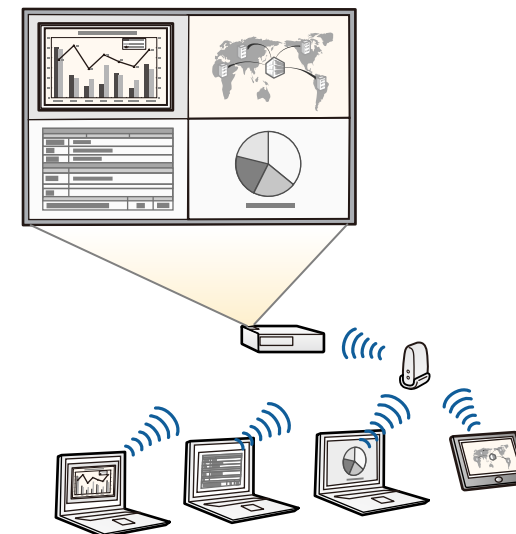



- При проецировании изображений по беспроводной ЛВС необходимо установить модуль беспроводной ЛВС Epson 802.11b/g/n, а затем настроить проектор и компьютер на беспроводное проецирование (EB-L720U/EB-L520U). В зависимости от используемой модели проектора может потребоваться приобретение дополнительного модуля беспроводной ЛВС. Перечень компонентов, поставляемых с проектором, представлен в документе *Краткое руководство*.
- В некоторых моделях уже установлены модули беспроводной ЛВС (EB-L735U/EB-L730U/EB-L635SU/EB-L630SU/EB-L630U/EB-L530U).
- Программу и руководство можно загрузить со следующего веб-сайта:  
[epson.sn](http://epson.sn)

- Приложение Epson iProjection (iOS/Android) предназначено для беспроводного подключения проектора к мобильному устройству посредством приложения, имеющегося в App Store или Google Play.



Все расходы, связанные с использованием App Store или Google Play, несет пользователь.

- Приложение Epson iProjection (Chromebook) предназначено для беспроводного подключения проектора к устройству (Chromebook) посредством приложения, имеющегося в Chrome Web Store.



Все расходы, связанные с получением данных из Chrome Web Store, несет пользователь.

## » Дополнительная информация

- "Проецирование по проводной сети" [стр.138](#)
- "Проецирование по беспроводной сети" [стр.142](#)
- "Проецирование по беспроводной сети с мобильного устройства (функция Screen Mirroring)" [стр.156](#)

## Управление по сети

Epson Projector Professional Tool служит для регулировки проецируемого изображения или слежения за состоянием проектора с компьютера через сеть.

Дополнительные сведения представлены в документе *Epson Projector Professional Tool Operation Guide*.



Программу и руководство можно загрузить со следующего веб-сайта:  
[epson.sn](http://epson.sn)

## » Дополнительная информация

- "Поддерживаемые функции для Epson Projector Professional Tool" [стр.278](#)

## Проецирование для выставок

С помощью проектора можно проецировать содержание для выставок в качестве цифровой вывески.



- Режим Воспроизв.контента используется для воспроизведения списков воспроизведения, а также добавления к проецируемому изображению эффектов цвета и формы.
- Для создания содержания, которое воспроизводится в режиме Воспроизв.контента, можно использовать один из следующих способов:
  - Программное обеспечение Epson Projector Content Manager позволяет создавать списки воспроизведения и сохранять их на внешнем запоминающем устройстве. Кроме того, к проецируемому изображению можно добавлять эффекты цвета и формы, а также создавать графики списков воспроизведения.  
Дополнительные сведения представлены в документе *Руководство по эксплуатации Epson Projector Content Manager*.

- Epson Web Control позволяет создавать списки воспроизведения с помощью веб-браузера и сохранять их на внешнем запоминающем устройстве, подключенном к сетевому проектору. Кроме того, к проецируемому изображению можно добавлять эффекты цвета и формы.
- Приложение Epson Creative Projection позволяет создавать содержание на устройствах iOS. Содержание можно передавать на проектор через беспроводную сеть. Приложение Epson Creative Projection можно загрузить из App Store. Все расходы, связанные с получением данных из App Store, несет пользователь.



Программу и руководство можно загрузить со следующего веб-сайта:  
[epson.sn](http://epson.sn)

### » Дополнительная информация

- "Проецирование в режиме «Воспроизв.контента»" [стр.100](#)
- "Поддерживаемые функции для ПО Epson Projector Content Manager" [стр.277](#)

В следующих разделах описываются детали проектора и их функции.

Если не указано иное, все функции, описанные в настоящем руководстве, поясняются на изображениях модели EB-L735U.

Форма детали проектора изменяется в зависимости от модели используемого проектора.

» **Дополнительная информация**

- "Детали проектора – спереди/сверху" [стр.16](#)
- "Детали проектора – сзади" [стр.17](#)
- "Детали проектора – на основании" [стр.18](#)
- "Детали проектора – интерфейсные порты" [стр.19](#)
- "Детали проектора – панель управления" [стр.20](#)
- "Детали проектора – пульт дистанционного управления" [стр.21](#)

## Детали проектора – спереди/сверху

EB-L735U/EB-L730U/EB-L635SU/EB-L630SU/EB-L630U/EB-L530U

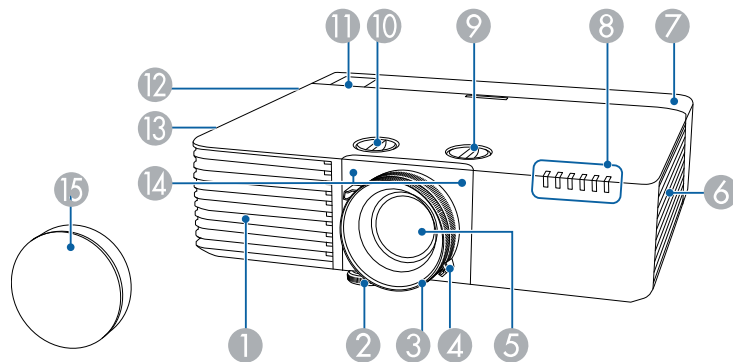

EB-L720U/EB-L520U

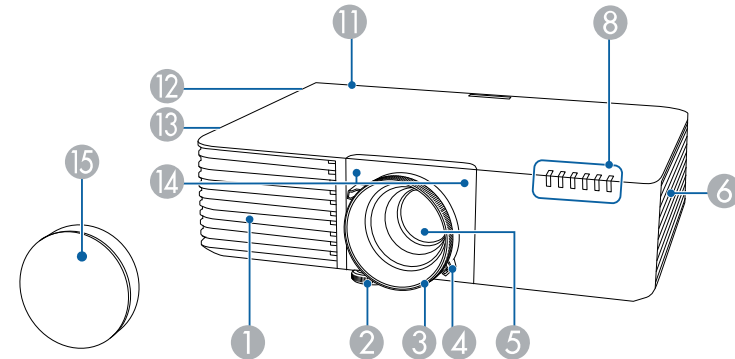

Название		Функция
1	Отверстие воздухозаборника	Служит для забора воздуха для внутреннего охлаждения проектора.
2	Передняя регулируемая опора	Если проектор устанавливается на поверхности (например, на столе), отрегулируйте опору, чтобы правильно расположить изображение.
3	Фокальное кольцо	Служит для фокусировки изображения.
4	Кольцо масштабирования (EB-L735U/EB-L730U/EB-L720U/EB-L630U/EB-L530U/EB-L520U)	Служит для регулировки размера изображения.
5	Объектив	Обеспечивает проецирование изображение.
6	Отверстие воздухозаборника (воздушный фильтр)	Служит для забора воздуха для внутреннего охлаждения проектора.
7	Крышка отсека кабелей (EB-L735U/EB-L730U/EB-L635SU/EB-L630SU/EB-L630U/EB-L530U)	Крышка для заднего отсека интерфейсных портов. Ослабьте два винта и откройте крышку, чтобы подключить внешние устройства с помощью кабелей или установить модуль беспроводной ЛВС.



Название	Функция
8 Индикаторы	Показывает состояние проекционной лампы.
9 Диск сдвига линзы по вертикали (EB-L735U/EB-L730U/EB-L635SU/EB-L630SU/EB-L630U/EB-L530U)	Поверните диск, чтобы изменить положение проецируемого изображения вверх или вниз.
10 Диск сдвига линзы по горизонтали (EB-L735U/EB-L730U/EB-L635SU/EB-L630SU/EB-L630U/EB-L530U)	Поверните диск, чтобы изменить положение проецируемого изображения влево или вправо.
11 Приемник сигнала от пульта дистанционного управления	Принимает сигналы от пульта дистанционного управления.
12 Динамик	Вывод звука.
13 Выходное отверстие для воздуха	<p>Выходное вентиляционное отверстие служит для внутреннего охлаждения проектора.</p> <div style="border: 1px solid black; padding: 5px; margin-top: 10px;"> <p><b>⚠ Предостережение</b></p> <p>Не приближайте к этому отверстию лицо и руки и не ставьте перед ним предметы, которые могут испортиться от нагрева выходящим из отверстия воздухом. Горячий воздух из выходного вентиляционного отверстия может стать причиной ожогов, деформации или несчастных случаев.</p> </div>
14 Приемник сигнала от пульта дистанционного управления	Принимает сигналы от пульта дистанционного управления.
15 Крышка объектива	С целью защиты объектива устанавливайте ее, если проектор не используется.

## » Дополнительная информация

- "Техническое обслуживание воздушного фильтра и вентиляционных отверстий" [стр.232](#)
- "Состояние индикаторов проектора" [стр.242](#)
- "Работа с пультом дистанционного управления" [стр.43](#)
- "Изменение размера изображения с помощью кольца масштабирования" [стр.71](#)
- "Фокусировка изображения с помощью кольца фокусировки" [стр.74](#)
- "Присоединение и удаление крышки отсека кабелей" [стр.41](#)
- "Регулировка положения изображения с помощью сдвига линзы" [стр.57](#)

## Детали проектора – сзади

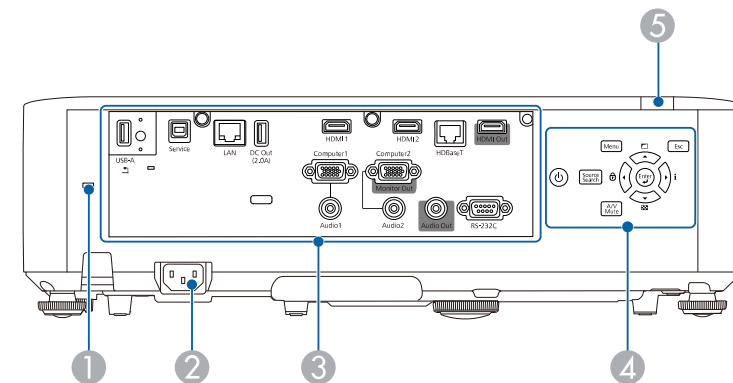

Название	Функция
1 Гнездо защиты	Гнездо защиты поддерживается системой Microsaver Security System производства компании Kensington.
2 Вход для подачи питания	Служит для подключения кабеля питания.
3 Интерфейсные порты	Подключение кабелей к внешним устройствам.

Название	Функция
4 Панель управления	Используется для управления проектором.
5 Приемник сигнала от пульта дистанционного управления	Принимает сигналы от пульта дистанционного управления.

» **Дополнительная информация**

- "Детали проектора – интерфейсные порты" [стр.19](#)
- "Установка защитного тросика" [стр.136](#)

## Детали проектора – на основании

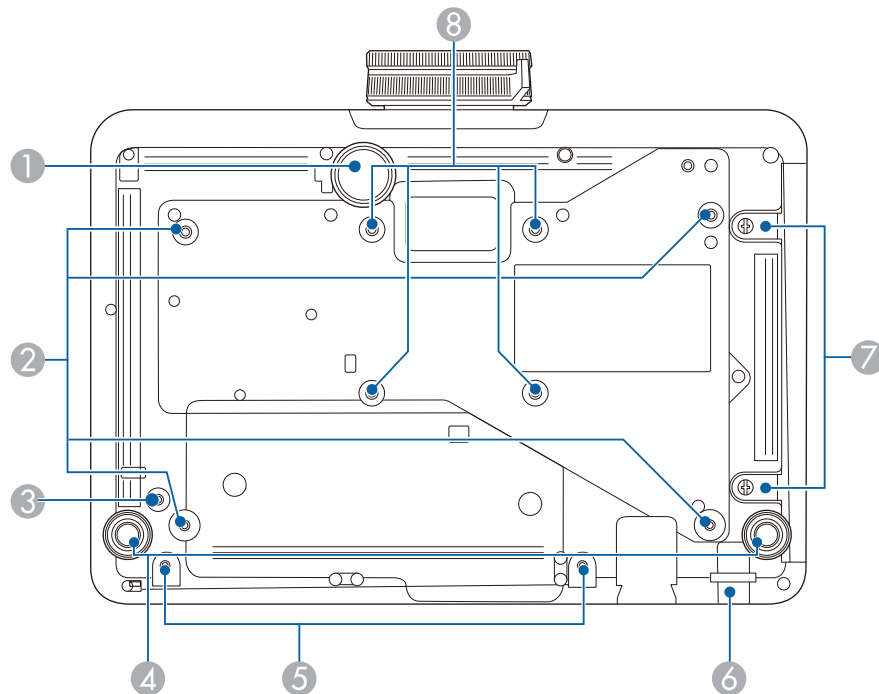

Название	Функция
1 Передняя регулируемая опора	Если проектор устанавливается на поверхности (например, на столе), отрегулируйте опору, чтобы правильно расположить изображение.
2 Точки крепления кронштейнов подвески (четыре точки)	При подвешивании проектора к потолку в этих точках следует закрепить дополнительный потолочный крепеж.
3 Точка фиксации соединительного зажима	При использовании дополнительного потолочного крепления зафиксируйте карабин в этой точке, чтобы прикрепить к нему защитный тросик для защиты проектора от падения со стены или потолка.
4 Задняя опора	При настольной установке поверните опору, чтобы отрегулировать наклон по горизонтали за счет ее выдвигания или втягивания.
5 Закрутите в отверстия винты, чтобы закрепить крышку отсека кабелей	Закрутите в отверстия винты, чтобы зафиксировать крышку отсека кабелей (EB-L735U/EB-L730U/EB-L635SU/EB-L630SU/EB-L630U/EB-L530U)
6 Точка крепления защитного тросика	Пропустите через проем тросик с замком (приобретается отдельно), прикрепите к месту установки и закройте замок. <div style="border: 1px solid black; padding: 5px; margin-top: 10px;"><b>⚠ Предупреждение</b> Эта точка не предназначена для крепления защитного тросика.</div>
7 Винты крышки воздушного фильтра	Служат для закрепления крышки воздушного фильтра на месте.

Название	Функция
8 Точки фиксации (четыре точки)	Эти точки предназначены для крепления имеющегося в продаже кронштейна, совместимого со стандартом монтажного интерфейса VESA (100 x 100 мм), при монтаже проектора на стене либо при его установке на потолке.

» **Дополнительная информация**

- "Установка защитного тросика" [стр.136](#)

## Детали проектора – интерфейсные порты

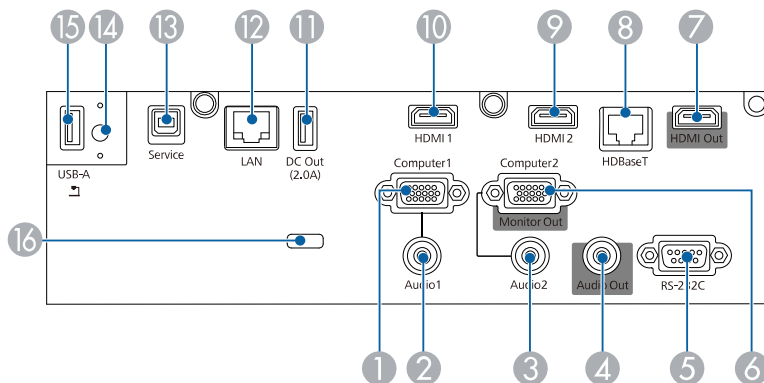

Название	Функция
1 Порт Computer1	Передача входного сигнала изображения от компьютера.
2 Порт Audio1	Для звукового сигнала от оборудования, подключенного к порту Computer1.
3 Порт Audio2	Для звукового сигнала от оборудования, подключенного к порту Computer2.
4 Порт Audio Out	Вывод звука проецируемого изображения на внешний динамик.

Название	Функция
5 Порт RS-232C	Предназначен для подключения кабеля RS-232C, чтобы управлять проектором с компьютера. (обычно этот порт не используется).
6 Порт Computer2/Monitor Out	При установке для параметра <b>Порт Выход на монитор</b> значения <b>Выход на монитор</b> в меню проектора <b>Ввод/вывод сигнала</b> аналоговые сигналы RGB, поступающие от порта Computer1, передаются на внешний монитор. Вывод сигналов, поданных на вход с других портов, невозможен. При установке для параметра <b>Порт Выход на монитор</b> значения <b>Компьютер2</b> в меню проектора <b>Ввод/вывод сигнала</b> подается входной сигнал изображения от компьютера.
7 Порт HDMI Out (EB-L735U/EB-L730U /EB-L635SU/EB-L630SU/EB-L630U/EB-L530U)	Вывод видео сигналов на внешний монитор. Подключение кабелей HDMI от этого порта к порту HDMI других проекторов позволяет создавать и проецировать объединенное изображение. Этот порт совместим с HDCP2.3.
8 Порт HDBaseT	Предназначен для подключения кабеля ЛВС к дополнительному передатчику HDBaseT. Этот порт совместим с HDCP2.3.
9 Порт HDMI2	Предназначен для подачи видеосигналов от HDMI-совместимой видеоаппаратуры и компьютеров. Этот порт совместим с HDCP2.3.
10 Порт HDMI1	
11 Порт DC Out (EB-L735U/EB-L730U /EB-L635SU/EB-L630SU/EB-L630U/EB-L530U)	Обеспечивает подключение дополнительного или имеющегося в продаже потокового проигрывателя Media Player к источнику питания. Передача данных через интерфейс USB недоступна.
12 Порт LAN	Предназначен для подключения сетевого кабеля к сети.
13 Порт Service	Этот порт используется для выполнения групповой настройки и обновления микропрограммы.
14 Винт крепления модуля беспроводной ЛВС	Закрепление крышки модуля беспроводной ЛВС.

Название	Функция
15 Порт USB-A	Подключение устройства USB и проецирование фильмов или изображений. Используйте для подключения дополнительной камеры для документов. Подключение модуля беспроводной ЛВС. Сопряжение дополнительного беспроводного передатчика. Служит для подключения USB-флеш-накопителя для сохранения файлов журнала ошибок и операций.
16 Держатель кабеля	Для фиксации кабелей пропустите через это отверстие приобретаемые отдельно кабельные стяжки.

» **Дополнительная информация**

- "Соединения проектора" [стр.32](#)
- "Проецирование по беспроводной сети" [стр.142](#)

Название	Функция
1 Кнопка питания (⏻)	Включение и выключение питания проектора.
2 Кнопка [Source Search]	Переход к следующему источнику входного сигнала.
3 Кнопка [A/V Mute]	Временное включение или выключение видео- или аудиосигнала.
4 Кнопка со стрелкой влево	Отображение экрана <b>Блокир. управл.</b> Выбор пунктов при отображении меню или справочной информации.
5 Кнопка со стрелкой вниз	Отображает тестовый шаблон. Выбор пунктов при отображении меню или справочной информации.
6 Кнопка [Enter] (↵)	Ввод текущего варианта выбора и переход на следующий уровень при отображении меню и справочной информации проектора. При проецировании аналогового сигнала RGB, подаваемого от порта Computer, оптимизирует параметры настройки <b>Коррекция аналогового сигнала (Трекинг, Синхронизация и Позиция)</b> .
7 Кнопка со стрелкой вправо	Отображение экрана <b>Информация</b> . Выбор пунктов при отображении меню или справочной информации.
8 Кнопка [Esc]	Служит для прекращения выполнения текущей функции. Возврат к предыдущему уровню меню при его отображении меню проектора.
9 Кнопка со стрелкой вверх	Отображение экрана <b>Геометр. коррекция</b> . Выбор пунктов при отображении меню или справочной информации.
10 Кнопка [Menu]	Открытие и закрытие меню проектора.

## Детали проектора – панель управления

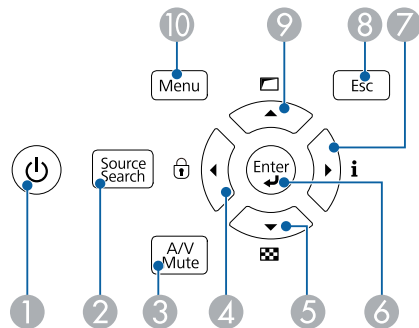

» **Дополнительная информация**

- "Выбор источника изображения" [стр.75](#)
- "Регулировка параметров меню" [стр.190](#)

## Детали проектора – пульт дистанционного управления

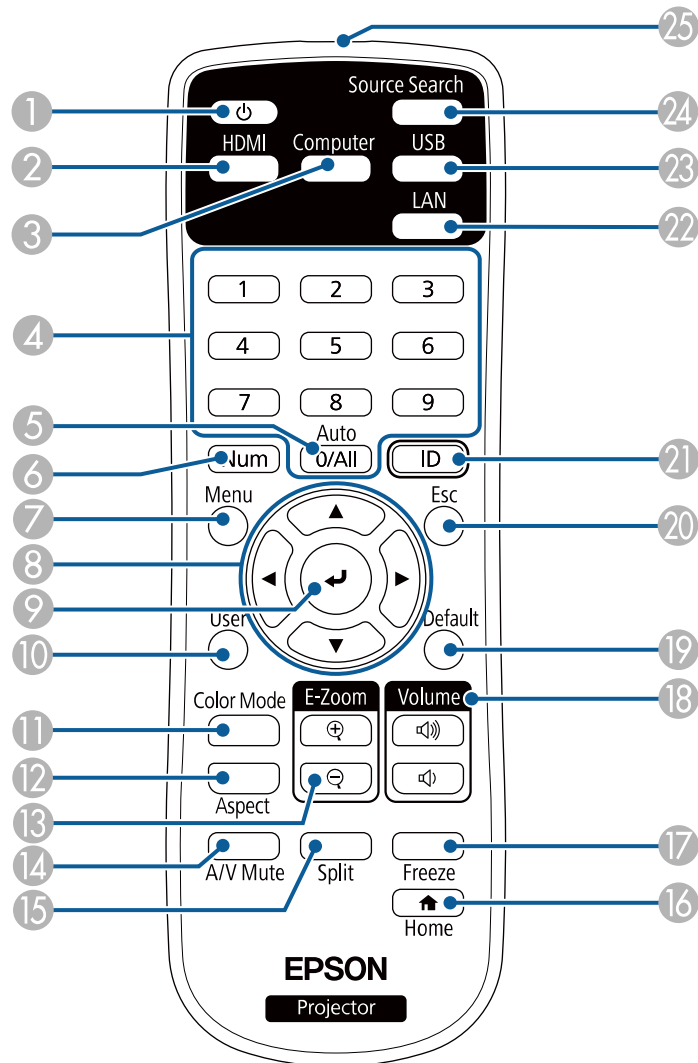

Название	Функция
1 Кнопка питания (⏻)	Включение и выключение питания проектора.
2 Кнопка [HDMI]	Переключение источника изображения между портами HDMI1 и HDMI2.
3 Кнопка [Computer]	Переключает источник сигнала изображения между портами Computer1 и Computer2.
4 Цифровые кнопки	При удержании кнопки [Num] позволяют ввести цифры в меню проектора.
5 Кнопка [Auto]	При проецировании аналогового сигнала RGB, подаваемого от порта Computer, оптимизирует параметры настройки <b>Коррекция аналогового сигнала (Трекинг, Синхронизация и Позиция)</b> .
6 Кнопка [Num]	Удержите эту кнопку нажатой, чтобы ввести числа с помощью цифровых кнопок.
7 Кнопка [Menu]	Открытие и закрытие меню проектора.
8 Кнопки со стрелками	Выбор пунктов при отображении меню проектора.
9 Кнопка [Enter] (↵)	Ввод текущего варианта выбора и переход на следующий уровень при отображении меню проектора.
10 Кнопка [User]	Выполняет настройки, назначенные в параметре <b>Польз. кнопка</b> в меню проектора <b>Управление</b> .
11 Кнопка [Color Mode]	Изменение режима цветности.
12 Кнопка [Aspect]	Изменение режима формата.
13 Кнопки [E-Zoom] +/-	Изменение размера проецируемого изображения.
14 Кнопка [A/V Mute]	Временное включение или выключение видео- или аудиосигнала.
15 Кнопка [Split]	Одновременное проецирование до четырех изображений от различных источников путем разделения проецируемого экрана.
16 Кнопка [Home]	Позволяет открыть или закрыть Главный экран.

Название	Функция
17 Кнопка [Freeze]	Приостановка и возобновление воспроизведения изображений.
18 Кнопки [Volume] для увеличения/уменьшения громкости	Корректировка уровня звука динамика.
19 Кнопка [Default]	Возврат выбранной настройки к ее значению по умолчанию.
20 Кнопка [Esc]	Служит для прекращения выполнения текущей функции. Возврат к предыдущему уровню меню при его отображении меню проектора.
21 Кнопка [ID]	Удерживая эту кнопку, нажимайте на цифровые кнопки, чтобы выбрать ID проектора, которым вы хотите управлять с помощью пульта.
22 Кнопка [LAN]	Переключение источника изображения на устройство, подключенное к сети.
23 Кнопка [USB]	Выбор порта USB-A в качестве источника изображения.
24 Кнопка [Source Search]	Переход к следующему источнику входного сигнала.
25 Зона излучения света на пульте дистанционного управления	Служит для подачи сигналов пульта дистанционного управления.

- "Одновременное проецирование нескольких изображений" [стр.91](#)
- "Временное прекращение подачи видеосигнала" [стр.108](#)
- "Управление громкостью с помощью кнопок громкости" [стр.89](#)
- "Настройка ID проектора" [стр.120](#)
- "Регулировка параметров меню" [стр.190](#)

## » Дополнительная информация

- "Проецирование в режиме «Воспроизв.контента»" [стр.100](#)
- "Наст. производит. (Цветовой режим)" [стр.79](#)
- "Формат изображения" [стр.77](#)
- "Увеличение/ Уменьшение изображений (E-Zoom)" [стр.110](#)
- "Главный экран" [стр.46](#)
- "Выбор источника изображения" [стр.75](#)
- "Масштабирование изображений (E-Zoom)" [стр.109](#)
- "Временное отключение изображения и звука" [стр.107](#)

# Настройка проектора

Ниже приводятся инструкции по настройке проектора.

## » **Дополнительная информация**

- "Размещение проектора" [стр.24](#)
- "Установка защитного тросика" [стр.29](#)
- "Соединения проектора" [стр.32](#)
- "Присоединение и удаление крышки отсека кабелей" [стр.41](#)
- "Установка батареек в пульт дистанционного управления" [стр.42](#)

Проектор можно расположить почти на любой плоской поверхности.

Если необходимо использовать проектор в зафиксированном положении, можно также прикрепить его к потолку с помощью потолочного кронштейна. При подвешивании проектора к потолку требуется дополнительное потолочное крепление.

Можно также использовать имеющийся в продаже кронштейн, совместимый со стандартом монтажного интерфейса VESA (100 × 100 мм).

Проектор поддерживает установку под различным углом наклона. Ограничения по установке проектора в вертикальном или горизонтальном положении не установлены.

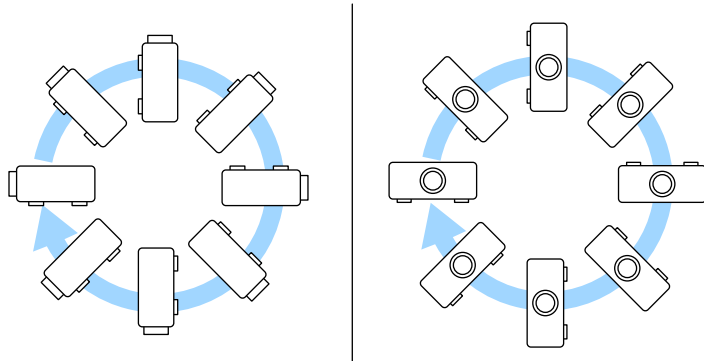

При выборе местоположения проектора обратите внимание на следующие моменты:

- Проектор должен устанавливаться на прочной и ровной поверхности или крепиться с помощью подходящего кронштейна.

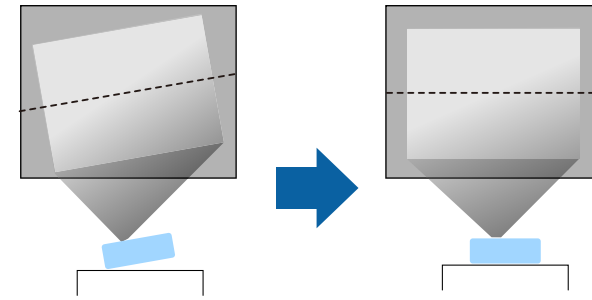

- Оставьте вокруг проектора и под ним достаточно места для вентиляции и не располагайте его на чем-либо или рядом с чем-либо, что может закрыть вентиляционные отверстия.
- Расположите проектор так, чтобы он был направлен прямо на экран, не под углом.

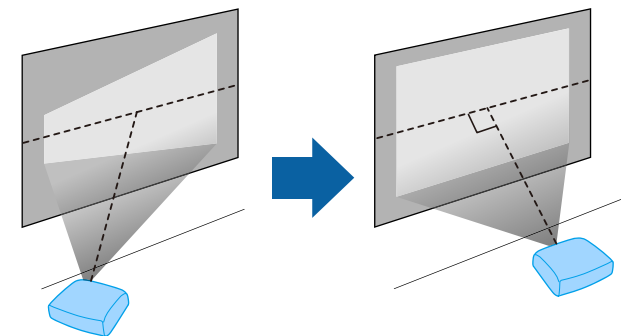



## Предупреждение

- При подвешивании проектора к потолку необходимо установить потолочный монтаж. Если установить проектор неправильно, он может упасть, что может привести к его повреждению или травмам людей.
- Не используйте клей в точках крепления потолочного кронштейна, чтобы избежать ослабления затяжки винтов, а также смазочные материалы, масла или похожие вещества на проекторе; корпус проектора может треснуть, что приведет к его падению. Это может привести к серьезной травме человека, находящегося под потолочным креплением, а также к повреждению проектора.
- Неправильная установка проектора на потолочный кронштейн может привести к падению монитора. Установив определенный кронштейн Epson, предназначенный для вашего проектора, хорошо закрепите его во всех точках крепления кронштейнов подвески. А также закрепите проектор и кронштейн проводом, достаточно прочным, чтобы выдержать их вес.
- Не устанавливайте проектор в месте с высоким уровнем запыленности или влажности, а также с содержанием дыма или пара. В противном случае возможен пожар или поражение электрическим током. Кроме того, разрушается корпус проектора. В результате таких повреждений он может упасть с крепления.

### Примеры условий, которые могут стать причиной падения проектора из-за разрушения корпуса

- Места, подверженные воздействию сильного дыма и взвешенных в воздухе частиц масла, такие как фабрики или кухни.
- Места, в которых присутствуют летучие растворители или химикаты, такие как фабрики или лаборатории
- Места, в которых проектор мог бы подвергнуться воздействию мощных средств или химикатов, такие как фабрики или кухни
- Места, в которых часто используются ароматические масла, такие как комнаты отдыха
- Вблизи устройств, образующих сильный дым, взвешенные в воздухе частицы масла или пены на мероприятиях

## Предупреждение

- Не закрывайте входные и выходные вентиляционные отверстия проектора. В противном случае повысится температура внутри устройства и может произойти возгорание.
- Запрещается эксплуатировать и хранить проектор в местах с высоким содержанием пыли и грязи. Иначе возможно снижение качества проецируемого изображения. Загрязнение объектива или воздушного фильтра может привести к неисправности или возгоранию.
- Не устанавливайте проектор на неустойчивую поверхность или на место, которое не выдержит вес проектора. Иначе он может упасть или опрокинуться, что может привести к несчастному случаю или травме.
- При его установке на высоте, примите меры против падения путем применения проводов для обеспечения безопасности в чрезвычайных ситуациях, например при землетрясении, и предотвращения несчастных случаев. При неправильной установке возможно падение проектора, приводящее к несчастным случаям и травмам.
- Запрещается выполнять установку в местах, подверженных воздействию соли или агрессивных газов, например сернистого газа от горячих источников. Иначе коррозия может привести к падению проектора. А также это может вызвать нарушения в работе проектора.

## Внимание

- Если проектор используется на высоте более 1500 м над уровнем моря, установите для параметра **Высотный режим** значение **Вкл.** в меню проектора **Настройка**, чтобы обеспечить правильный температурный режим внутри проектора.
- Не рекомендуется устанавливать проектор в местах, подверженных воздействию высокой влажности и запыленности, а также дыма от источников огня или сигаретного дыма.

## » Дополнительная информация

- "Замечания по транспортировке" [стр.26](#)
- "Настройка проектора и варианты установки" [стр.26](#)
- "Расстояние проецирования" [стр.28](#)

## Замечания по транспортировке

Внутри проектора много стеклянных деталей и прецизионных компонентов. Чтобы исключить повреждение из-за сотрясений при транспортировке, обращайтесь с проектором следующим образом.

- Отключите любое оборудование, подключенное к проектору.
- Расположите линзу по центру, поворачивая диски сдвига линзы по вертикали и по горизонтали до щелчка.
- Установите крышку линзы, которая поставляется с проектором.
- При транспортировке проектора на дальнее расстояние или в зарегистрированном багаже упакуйте его в жесткую коробку, обернув амортизирующим материалом, и напишите на коробке "Осторожно! Хрупкий груз!"
- Отправляя проектор в ремонт, по возможности поместите его в оригинальную упаковку или используйте аналогичную упаковку, обернув проектор амортизирующим материалом. Напишите на коробке "Осторожно! Хрупкий груз!"



Компания Epson не несет ответственности за любые повреждения, возникшие в процессе транспортировки.

## Настройка проектора и варианты установки

Настроить и установить проектор можно следующим образом:

Спереди / Сзади

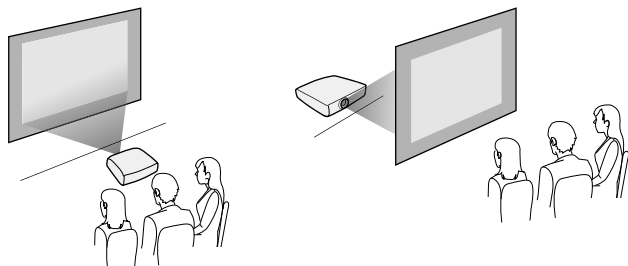

Спереди на потолке / Сзади на потолке

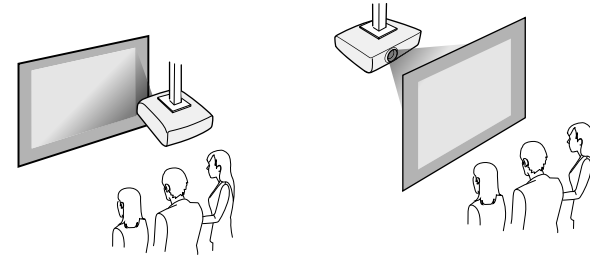

Выберите правильное значение для параметра **Проецирование** в меню проектора **Настройка** в соответствии с используемым способом установки. При необходимости включите параметр **Кнопка инв. напр.** в меню проектора **Операция** и настройте параметр **Поворот меню** в меню **Дисплей**.

### » Дополнительная информация

- "Меры предосторожности при выполнении установки" [стр.26](#)
- "Режимы проецирования" [стр.52](#)

## Меры предосторожности при выполнении установки

При установке проектора соблюдайте следующие меры предосторожности.

## Внимание

- Установка проектора под углом должна производиться квалифицированными специалистами с использованием монтажных приспособлений, предназначенных для данного проектора.
- Соблюдайте правила установки проектора, чтобы избежать его падения.
- С помощью винтов М4 (длиной до 9 мм) закрепите проектор на потолочном креплении в четырех точках крепления кронштейнов подвески.

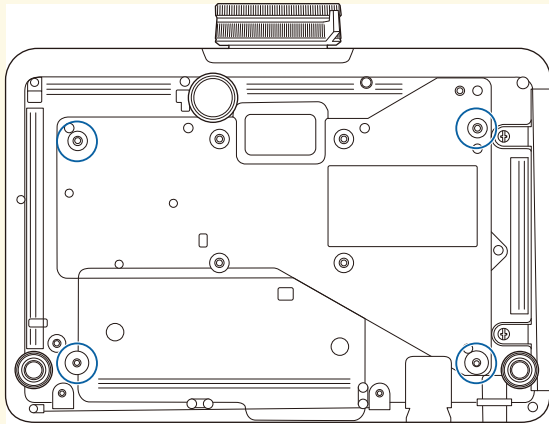

## Пространство установки

### Внимание

Вокруг проектора необходимо оставить достаточно свободного места. Выходные и входные отверстия для воздуха не должны быть закрыты.

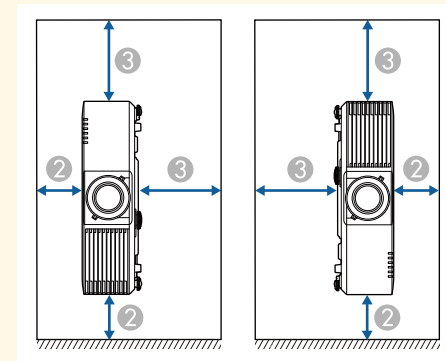
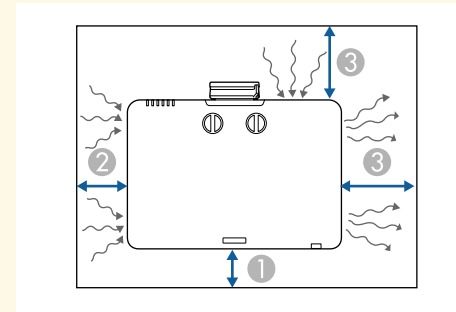

① 10 cm

② 20 cm

③ 40 cm

## Пространство установки (при установке нескольких проекторов рядом)

### Внимание

- При установке нескольких проекторов рядом убедитесь, что горячий воздух, исходящий из выходного отверстия для воздуха, не попадает в отверстие воздухозаборника другого проектора.

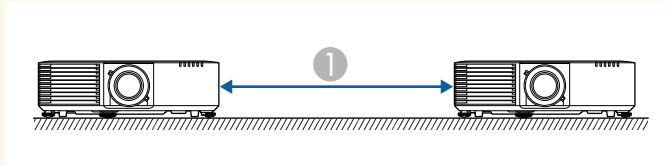

1 150 cm

- При использовании перегородки проекторы можно устанавливать ближе друг к другу.

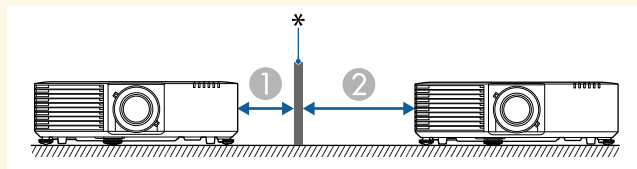

1 20 cm

2 40 cm

\* Перегородка

при отдалении проектора от экрана, но может сильно зависеть от коэффициента масштабирования, формата изображения и других параметров.

Подробные сведения о расстоянии, на котором необходимо расположить проектор от экрана в зависимости от проецируемого изображения.

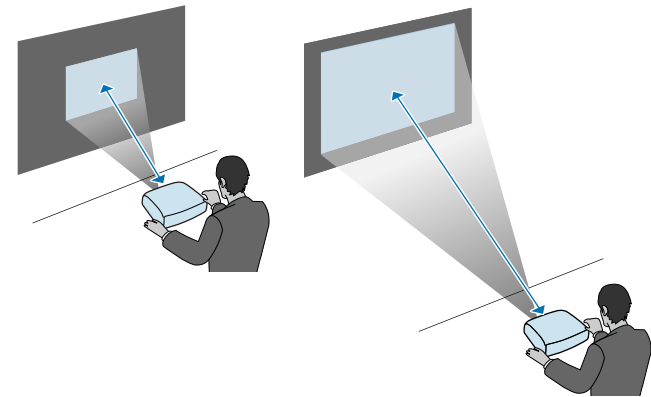

### » Дополнительная информация

- "Размер экрана и расстояние проецирования" [стр.265](#)

## Расстояние проецирования

Примерный размер изображения определяется расстоянием, на котором располагается проектор от экрана. Размер изображения увеличивается

Установка защитного тросика защищает проектор от падения с потолка.

## Предупреждение

Рекомендуется использовать защитный тросик из комплекта для потолочного монтажа Epson. Защитный тросик входит в дополнительный Комплект защитного провода ELPWR01.

### » Дополнительная информация

- "Использование потолочного кронштейна ELPMB22" [стр.29](#)
- "Использование потолочного кронштейна ELPMB30" [стр.30](#)

## Использование потолочного кронштейна ELPMB22

Для лучшей защиты можно прикрепить к проектору защитный тросик, как показано на рисунке.

Перед этим прочно прикрепите потолочный кронштейн ELPMB22 к проектору и подготовьте следующие предметы из комплекта защитного провода:

- Защитный тросик × 1
- Карабин × 2
- Соединительный зажим × 1
- Крепежный винт (M4 × 10 мм) × 1



Подробные сведения об установке ELPMB22 представлены в документе *Ceiling Mount ELPMB22/ELPMB23 Instruction Manual*.

- 1** Вставьте карабин в отверстие в потолочном кронштейне и затяните фиксатор карабина.

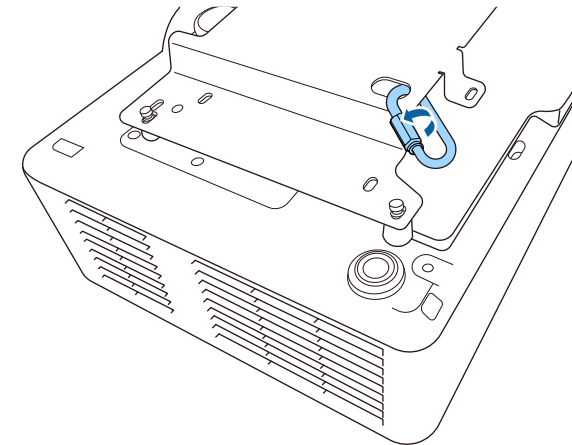

- 2** Наденьте соединительный зажим на другой карабин и закрепите соединительный зажим винтом в точке фиксации на проекторе.

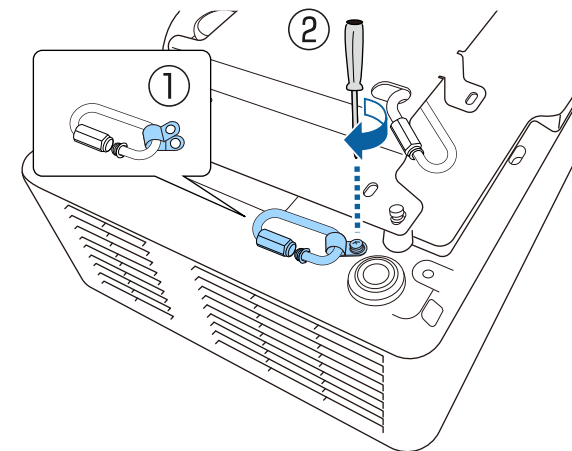

- 3** Проденьте защитный тросик через карабин на потолочном кронштейне и прикрепите оба конца к карабину на проекторе.

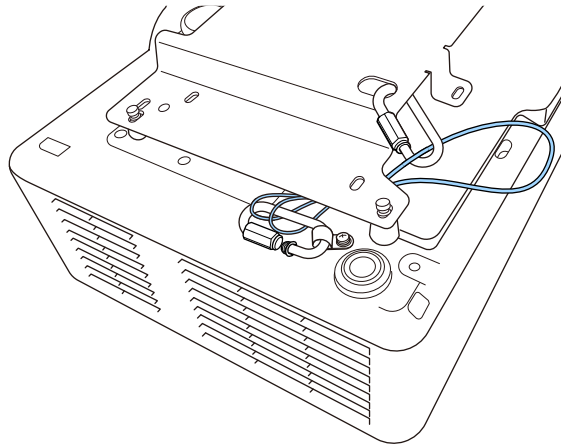

## Предупреждение

Не прикрепляйте защитный тросик к точке крепления защитного тросика.

- 4** Затяните фиксатор карабина.

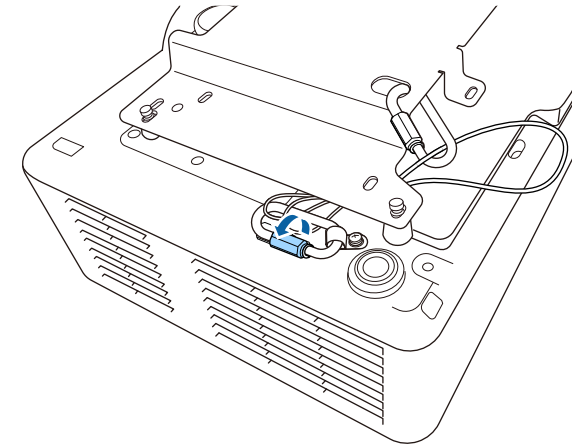

## Использование потолочного кронштейна ELPMB30

Для лучшей защиты можно прикрепить к проектору защитный тросик, как показано на рисунке.

Перед этим прочно прикрепите потолочный кронштейн ELPMB30 к проектору и приготовьте следующие предметы из комплекта защитного провода:

- Защитный тросик × 1
- Карабин × 2 (для ELPMB30 используется только один карабин)
- Соединительный зажим × 1
- Крепежный винт (M4 × 10 мм) × 1



Подробные сведения об установке ELPMB30 представлены в документе *ELPMB30 User's Guide*.

- 1** Наденьте соединительный зажим на карабин и закрепите соединительный зажим винтом в точке фиксации на проекторе.

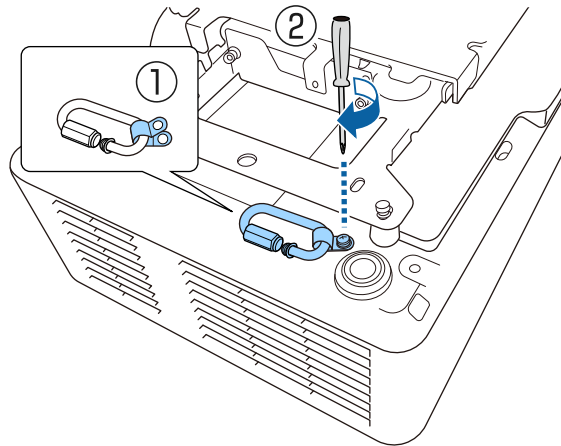

- 2** Проденьте защитный тросик через отверстие в потолочном кронштейне и прикрепите оба конца к карабину.

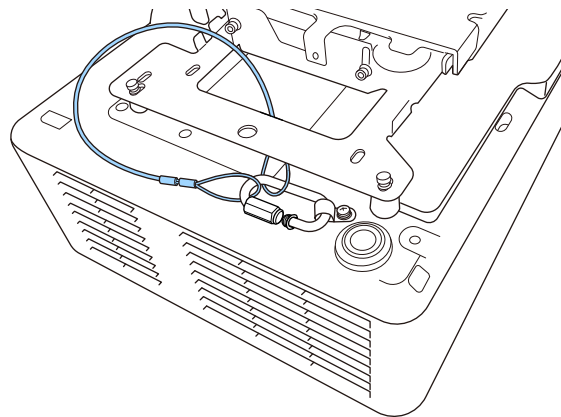

## **⚠ Предупреждение**

Не прикрепляйте защитный тросик к точке крепления защитного тросика.

- 3** Затяните фиксатор карабина.

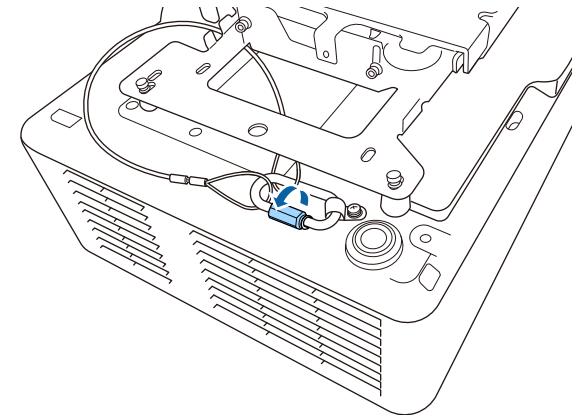

Информация о подключении проектора к различным источникам изображения содержится в этих разделах.

## Внимание

Проверьте форму и ориентацию разъемов на всех кабелях, которые необходимо присоединить. Если разъем не соответствует порту, не вставляйте его с силой. Устройство или проектор могут быть повреждены или работать неправильно.



Перечень кабелей, поставляемых с проектором, представлен в документе *Краткое руководство*. Приобретите дополнительные кабели, если необходимо.

## » Дополнительная информация

- "Подключение к компьютеру" [стр.32](#)
- "Соединение с источниками видеосигнала" [стр.33](#)
- "Соединение с внешними устройствами USB" [стр.34](#)
- "Соединение с камерой для документов" [стр.35](#)
- "Подключение потокового проигрывателя Media Player" [стр.35](#)
- "Подключение передатчика HDBaseT" [стр.36](#)
- "Подключение к внешним устройствам" [стр.37](#)
- "Подключение нескольких проекторов одной модели" [стр.39](#)
- "Получение последней версии документов" [стр.11](#)

## Подключение к компьютеру

Ниже приводятся инструкции для подключения компьютера к проектору.

## » Дополнительная информация

- "Присоединение к компьютеру для передачи видео- и аудиосигнала через VGA" [стр.32](#)
- "Подключение к компьютеру для передачи видео- и аудиосигнала через HDMI" [стр.33](#)

## Присоединение к компьютеру для передачи видео- и аудиосигнала через VGA

Подключить проектор к компьютеру можно с помощью компьютерного кабеля VGA.

Чтобы воспроизвести звук через систему динамиков проектора, подключите приобретаемый отдельно стерео аудиокабель длиной 3,5 мм с разъемом мини-гнездо.



- Для подключения компьютера, не имеющего видео порта VGA, необходимо использовать адаптер, позволяющий подключаться к видео порту VGA проектора.
- При проецировании изображения от источника через порт Computer2/Monitor Out, установите для параметра **Порт Выход на монитор** значение **Компьютер2** в меню проектора **Ввод/вывод сигнала**.
- Порт для подачи входных аудиосигналов во время проецирования с компьютера также можно задать в пункте **Выход аудио** в меню **Ввод/вывод сигнала** проектора.
- Убедитесь, что аудиокабель имеет маркировку "No resistance" (Нет сопротивления).

**1** Подключите кабель VGA к порту монитора компьютера.

**2** Другой конец подключите к порту проектора Computer.

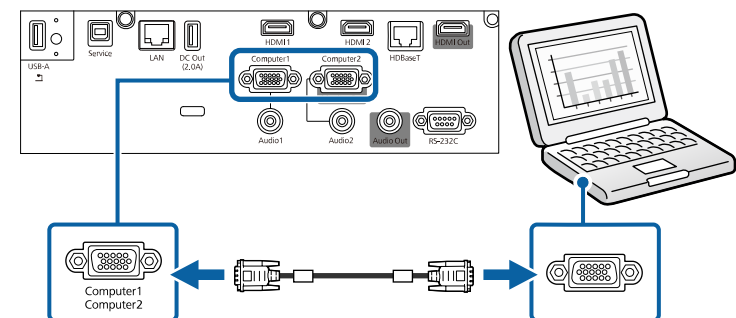



- 3** Затяните винты на разъеме VGA.
- 4** Подключите аудиокабель к гнезду наушников или аудиовыходу ноутбука или к порту динамиков или порту аудиовыхода настольного компьютера.
- 5** Присоедините другой конец к порту Audio, соответствующему используемому порту Computer.

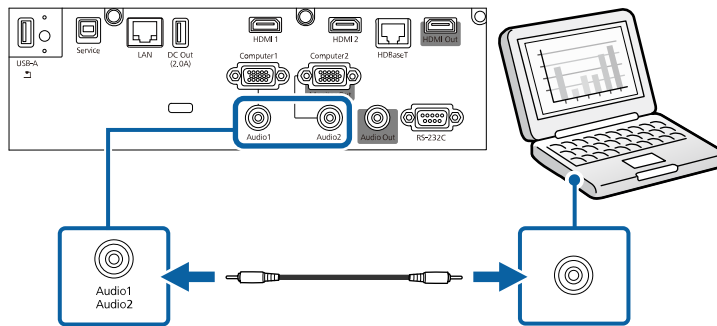

## Подключение к компьютеру для передачи видео- и аудиосигнала через HDMI

Если в компьютере имеется порт HDMI, можно подключить его к проектору с помощью приобретаемого отдельно кабеля HDMI и передавать изображение со звуком с компьютера.

- 1** Подключите кабель HDMI к выходному порту HDMI компьютера.

- 2** Присоедините другой конец кабеля к порту проектора HDMI.

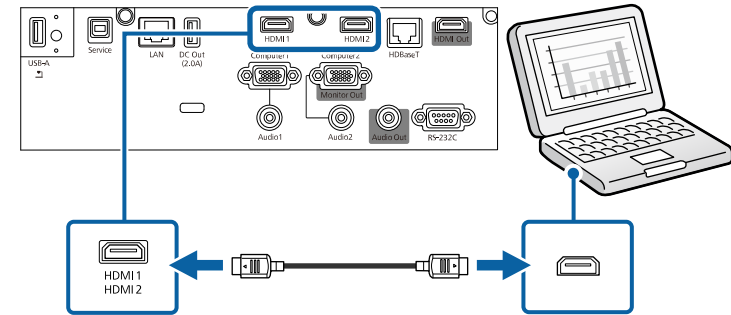

Если при прослушивании звука через HDMI-соединение имеются проблемы, подключите один конец приобретаемого отдельно 3,5 мм стерео аудиокабеля с разъемом мини-гнездо к порту Audio, а другой конец к выходному аудиопорту компьютера. Выберите порт входного звукового сигнала, к которому выполнено подключение с параметром **Выход аудио HDMI** в меню проектора **Ввод/вывод сигнала**.

## Соединение с источниками видеосигнала

Ниже приводятся инструкции для подключения к проектору видеоустройств.



- Если порт на присоединяемом устройстве имеет нестандартную форму, для подключения к проектору воспользуйтесь кабелем из комплекта поставки устройства или дополнительным кабелем.
- Кабели отличаются в зависимости от выходного сигнала подключенного видеоборудования.
- Некоторые типы видеоборудования могут выводить разные типы сигналов. Ознакомьтесь с руководством пользователя, поставляемым в комплекте с видеоборудованием, чтобы узнать тип сигналов на выходе.

## » Дополнительная информация

- "Соединение с источником видеосигнала через порт HDMI" [стр.34](#)

## Соединение с источником видеосигнала через порт HDMI

Если в источнике видеосигнала имеется порт HDMI, чтобы передать проецируемое изображение со звуком, сигнал на проектор подается с помощью кабеля HDMI.

### Внимание

Не включайте источник видеосигнала до подключения его к проектору. В противном случае проектор может быть поврежден.

- 1** Подключите кабель HDMI к выходному порту HDMI источника видеосигнала.
- 2** Присоедините другой конец кабеля к порту проектора HDMI.

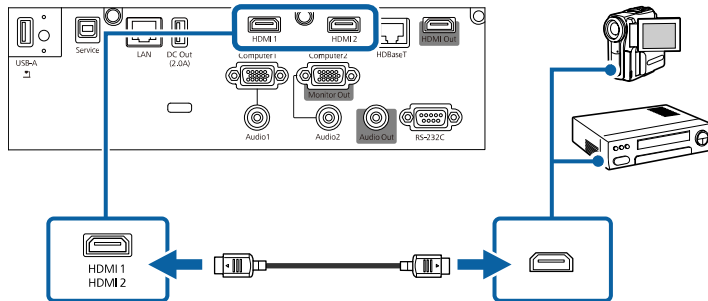

Если при прослушивании звука через HDMI-соединение имеются проблемы, подключите один конец приобретаемого отдельно 3,5 мм стерео аудиокабеля с разъемом мини-гнездо к порту Audio, а другой конец к выходному аудиопорту источника видеосигнала. Выберите порт входного звукового сигнала, к которому выполнено подключение с параметром **Выход аудио HDMI** в меню проектора **Ввод/вывод сигнала**.

## Соединение с внешними устройствами USB

Ниже приводятся инструкции для подключения к проектору устройств USB.

### » Дополнительная информация

- "Проецирование с устройства USB" [стр.34](#)
- "Подключение к устройству USB" [стр.35](#)
- "Отсоединение устройства USB" [стр.35](#)

## Проецирование с устройства USB

Можно проецировать изображения и другое содержимое без использования компьютера или устройства видеосигнала, присоединив к проектору следующие устройства:

- Флеш-накопитель USB
- Цифровая камера или смартфон
- Жесткий диск USB



- Цифровые камеры или смартфоны должны быть устройствами с подключением по USB, а не TWAIN-совместимыми устройствами, и должны соответствовать классу массовой памяти USB.
- Жесткие диски USB должны соответствовать следующим требованиям:
  - Соответствие классу массовой памяти USB (поддерживаются не все устройства с любым классом массовой памяти USB)
  - Отформатировано в FAT16/32
  - Питание от собственного источника питания перем. тока (жесткие диски с питанием от шины не рекомендуются)
  - Нежелательно использовать жесткие диски с несколькими разделами

Можно также проецировать списки воспроизв, содержащие изображения и фильмы, сохраненные на флеш-накопителе USB, в режиме Воспроизв.контента.

## » Дополнительная информация

- "Проецирование в режиме «Воспроизв.контента»" [стр.100](#)
- "Проецирование презентации PC Free" [стр.94](#)

## Подключение к устройству USB

Можно присоединить устройство USB к порту проектора USB-A и использовать его для проецирования изображений и другого содержимого.

- 1** Если устройство USB идет с сетевым адаптером, вставьте устройство в розетку.
- 2** Присоедините кабель USB или флеш-накопитель USB к порту проектора USB-A, как показано ниже.

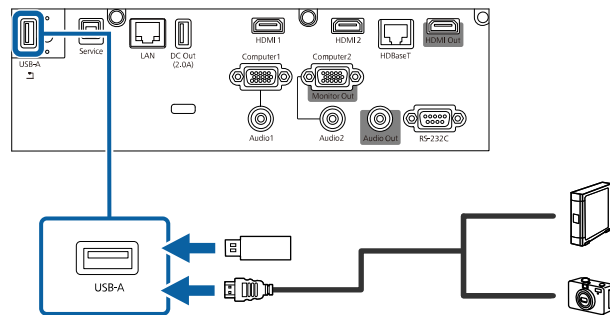

### Внимание

- Используйте кабель USB из комплекта поставки или предназначенный для использования с устройством.
- Не присоединяйте концентратор USB или кабель USB длиной более 3 метров. В этом случае устройство может работать неправильно.

- 3** Присоедините другой конец кабеля к своему устройству, если необходимо.

## Отсоединение устройства USB

После завершения проецирования с помощью подключенного устройства USB отсоедините устройство от проектора.

- 1** Выключите и отсоедините устройство, если необходимо.
- 2** Отсоедините устройство USB от проектора.

## Соединение с камерой для документов

К проектору можно подключить камеру для документов, чтобы проецировать изображения, полученные камерой.

Способ соединения зависит от модели камеры для документов Epson. Детальную информацию см. в руководстве к камере для документов.

## Подключение потокового проигрывателя Media Player

Потоковый проигрыватель Media Player можно подключить к порту HDMI проектора. Чтобы потоковый проигрыватель Media Player получал питание от проектора, подключите кабель USB от источника питания (EB-L735U/EB-L730U/EB-L635SU/EB-L630SU/EB-L630U/EB-L530U).



Для продолжения подачи питания на дополнительный потоковый проигрыватель Media Player, когда проектор не проецирует изображения, выберите значение **Всегда** для параметра **Питание USB** в меню проектора **Операция**.

- 1 Подключите потоковый проигрыватель Media Player к порту HDMI проектора.

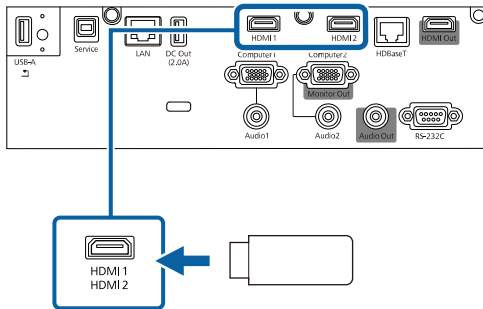

- 2 Подключите кабель питания USB к порту проектора DC Out.

- 3 Подключите другой конец кабеля к порту USB (тип B) потокового проигрывателя.

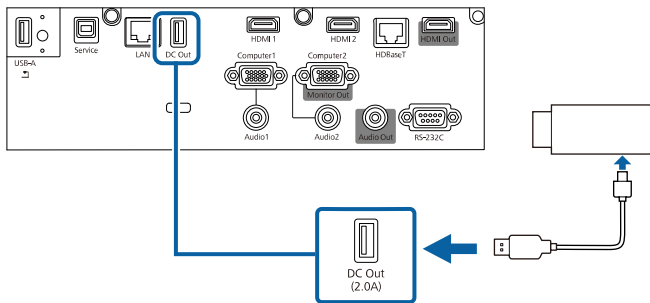

данных следует использовать STP кабель категории 5e или выше. Однако управление обеспечивается не для всех устройств ввода/вывода и не для всех помещений.

- Для включения связи через Ethernet и последовательные порты передатчика установите для параметра **Управление и связь** значение **Вкл.** в меню **Ввод/вывод сигнала** проектора. При включении этой настройки отключаются порты LAN и RS-232C проектора.
  - ☛ **Ввод/вывод сигнала > HDBaseT > Управление и связь**
- При подключении передатчика Extron XTP или коммутатора к порту HDBaseT проектора установите для параметра **Extron XTP** значение **Вкл.** в меню **Ввод/вывод сигнала** проектора.
  - ☛ **Ввод/вывод сигнала > HDBaseT > Extron XTP**
- Для управления проектором, когда изображение с проектора не проецируется, установите для настройки **Выход A/V** значение **Всегда** в меню проектора **Ввод/вывод сигнала**.

- 1 Выключите проектор и передатчик HDBaseT.

Убедитесь, что проектор и передатчик HDBaseT отключены, прежде чем подсоединять или отсоединять сетевой кабель, которым они подключены друг к другу.

- 2 Подключите один конец сетевого кабеля к разъему HDBaseT передатчика.

## Подключение передатчика HDBaseT

Для передачи сигнала HDMI или RS-232C на большое расстояние можно подключить проектор с помощью сетевого кабеля 100Base-TX к дополнительному передатчику HDBaseT. Эта функция используется для передачи сигнала или управления проектором дистанционно, например, из вестибюля или места проведения мероприятия, поскольку позволяет использовать сетевой кабель длиной до 100 м. Для правильной передачи

### 3 Подключите другой конец кабеля к порту проектора HDBaseT.

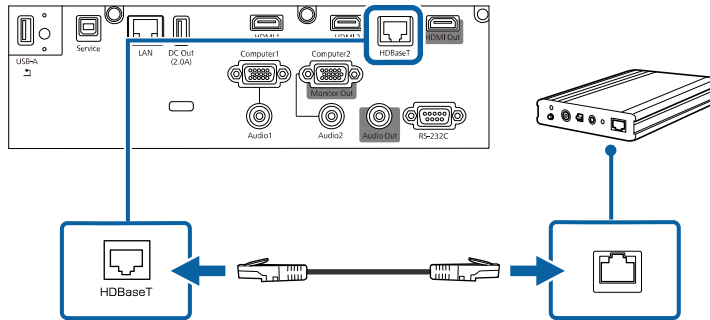

Инструкции по подключению передатчика HDBaseT к видео устройству или компьютеру см. в документации к передатчику.

### 4 Включите проектор и передатчик HDBaseT.

## Подключение к внешним устройствам

Ниже приводятся инструкции для подключения к проектору внешних устройств.

#### » Дополнительная информация

- "Подключение к внешнему монитору HDMI" [стр.37](#)
- "Подключение к монитору VGA" [стр.37](#)
- "Подключение к внешним динамикам" [стр.38](#)

### Подключение к внешнему монитору HDMI

Внешний монитор HDMI можно подключить к порту HDMI Out проектора и использовать его для отображения изображений от текущего источника входного сигнала (EB-L735U/EB-L730U/EB-L635SU/EB-L630SU/EB-L630U/EB-L530U).

- На внешнем мониторе HDMI Главный экран не отображается.
- Воспроизведение изображений с источника Screen Mirroring возможно, только если для параметра **Настройка выхода HDMI** установлено **Выкл.**, а для **Вывод изображения на HDMI Out** установлено **Вкл.**
  - ☛ **Мультипроекция > Настройка выхода HDMI**
  - ☛ **Сеть > Параметры сети > Проецирование по сети > Screen Mirroring > Вывод изображения на HDMI Out**
- Если для **Настройка выхода HDMI** установлено **Сквозная передача**, возможно воспроизведение изображений только с портов HDMI1, HDMI2 и HDBaseT.

### 1 Подключите кабель HDMI к входному порту HDMI монитора.

### 2 Подключите другой конец кабеля к порту проектора HDMI Out.

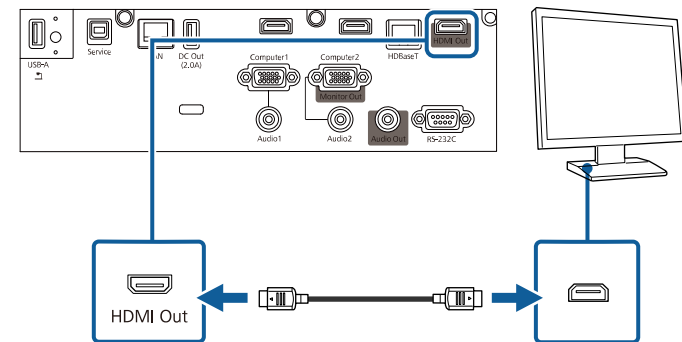

### Подключение к монитору VGA

Если проектор подключен к компьютеру с помощью порта Computer, к проектору можно подключить внешний монитор. Это позволит показывать презентацию на внешнем мониторе даже в том случае, когда проецируемое изображение не показывается.

При выводе изображения на внешний монитор установите для параметра **Порт Выход на монитор** значение **Выход на монитор** в меню проектора **Ввод/вывод сигнала**.



- Для вывода изображений на внешний монитор, если изображение с проектора не проецируется, задайте параметру **Выход A/V** значение **Всегда** в меню проектора **Ввод/вывод сигнала**.
- Мониторы с частотой обновления экрана ниже 60 Гц могут не отображать изображение правильно.

**1** Убедитесь, что компьютер подключен к порту Computer проектора.



- При наличии двух компьютерных портов используйте порт Computer1.
- На внешний монитор выводятся только аналоговые сигналы RGB с порта Computer1. Вывод сигналов, поданных на вход с других портов, невозможен.

**2** Подключите кабель внешнего монитора к порту Monitor Out проектора.

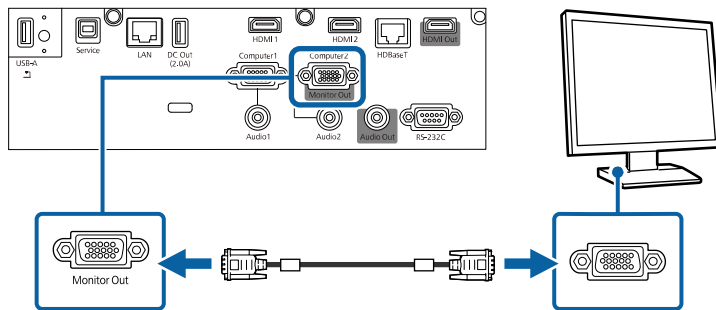

## Подключение к внешним динамикам

Проектор можно подключить к внешним динамикам с собственным источником питания. Громкостью можно управлять с пульта дистанционного управления проектора.

Для вывода звука с внешних динамиков задайте параметру **Устройс. аудиовых.** значение **Проектор** в меню проектора **Ввод/вывод сигнала**. Если система audio/video не подключена к проектору, звук выводится с внешних динамиков, даже если параметр **Устройс. аудиовых.** установлен в значение **Система AV**.

☛ **Ввод/вывод сигнала > Связь HDMI > Устройс. аудиовых.**



- Для вывода звука на внешние динамики, если изображение с проектора не проецируется, задайте параметру **Выход A/V** значение **Всегда** в меню проектора **Ввод/вывод сигнала**.
- Кроме того, проектор можно подключить к усилителю с динамиками.
- При подключении внешних динамиков внутренние динамики проектора отключаются.

**1** Убедитесь, что источник видеосигнала с компьютера или с видеоприбора подключается к проектору с помощью кабелей аудио и видео, если необходимо.

**2** Найдите подходящий кабель для подключения к внешним динамикам, такой как кабель стереосигнала мини-гнездо-однополюсное гнездо, или другой тип кабеля или переходника.

**3** Подключите один конец кабеля к внешним динамикам, если необходимо.

- 4** Подключите конец кабеля стереосигнала с мини-гнездом к порту Audio Out проектора.

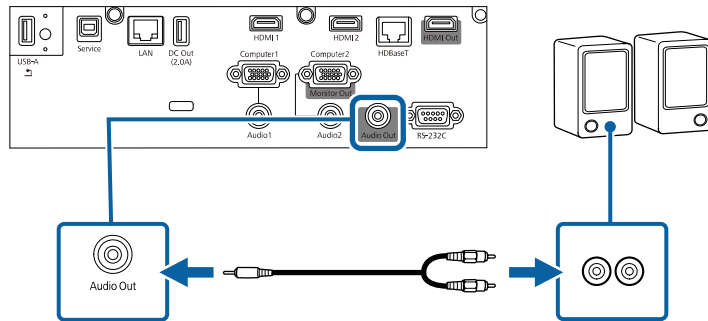

## Подключение нескольких проекторов одной модели

Можно создать одно объединенное изображение, проецируемое с нескольких проекторов (EB-L735U/EB-L730U/EB-L635SU/EB-L630SU/EB-L630U/EB-L530U). Объединение изображения выполняется по горизонтали.



Для создания одного большого вертикального изображения или соединения пяти и более проекторов можно использовать параметр **Распол. мозаикой** в меню проектора **Мультипроекция**.

- 1** Подключите проектор к компьютеру кабелем HDMI или с помощью передатчика HDBaseT и сетевого кабеля, а затем подключите проекторы кабелями HDMI, как показано на рисунке.

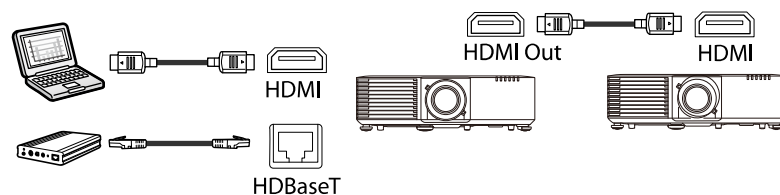

- При подключении более трех проекторов подключите их последовательно, как показано на рисунке.

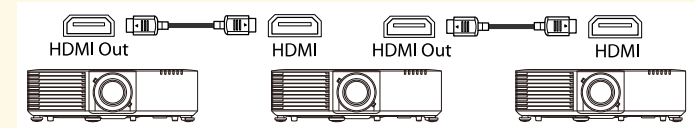

- При установке проекторов убедитесь, что горячий воздух, исходящий из выходного отверстия для воздуха, не попадает в отверстие воздухозаборника другого проектора.

- 2** Нажмите кнопку [Menu] на панели управления или пульте ДУ.
- 3** Выберите для параметра **Цветовой режим** значение **Мультипроекция** в меню проектора **Изображение** для всех проекторов.
- 4** Выберите необходимое значение **Настройка выхода HDMI** в меню проектора **Мультипроекция**. Подробно см. перечень параметров.
- 5** Выполните необходимые настройки в меню **Мультипроекция**, чтобы создать равномерную область объединенного изображения.
- 6** Для выхода из меню нажмите кнопку [Menu] или [Esc].

### » Дополнительная информация

- "Настройки меню для подключения нескольких проекторов" [стр.39](#)
- "Меры предосторожности при выполнении установки" [стр.26](#)
- "Использование нескольких проекторов" [стр.119](#)

## Настройки меню для подключения нескольких проекторов

Подробные сведения о настройках меню при подключении нескольких проекторов с целью создания горизонтального широкого экрана

представлены в следующих таблицах. Допускается последовательное подключение не более четырех проекторов.

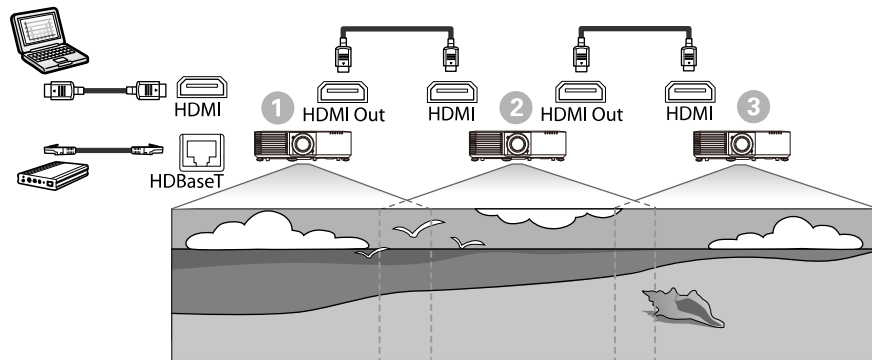

Настраиваемый элемент	①	②	③
	Проектор слева (подключен к источнику видеосигнала)	Проекторы посередине	Проектор справа
Порядок	Задание позиции данного проектора в числовой последовательности слева направо.		

## Параметры настройки Изображение

Настраиваемый элемент	①	②	③
	Проектор слева (подключен к источнику видеосигнала)	Проекторы посередине	Проекторы справа
Цветовой режим	Мультипроекция	Мультипроекция	Мультипроекция

## Параметры настройки Мультипроекция

Настраиваемый элемент	①	②	③
	Проектор слева (подключен к источнику видеосигнала)	Проекторы посередине	Проектор справа
Настройка выхода HDMI	Сквозная передача	Сквозная передача	Сквозная передача
Число проекторов	Задание количества проекторов, подключенных последовательно.		



Если проектор подвешен к потолку, и требуется скрыть присоединенные кабели, присоедините крышку отсека кабелей, которая поставляется в комплекте с проектором (EB-L735U/EB-L730U/EB-L635SU/EB-L630SU/EB-L630U/EB-L530U).

- 1** Пропустите приобретенную отдельно кабельную стяжку через держатель кабелей и стяните их.

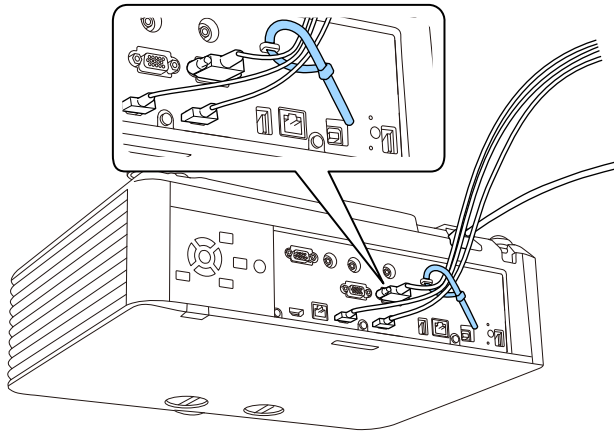

## **⚠ Предостережение**

Не привязывайте кабель питания к другим кабелям. В противном случае может возникнуть пожар.

- 2** Установите крышку отсека кабелей на проектор, как показано на рисунке, пропустите кабели через прорезь в основании крышки отсека кабелей.

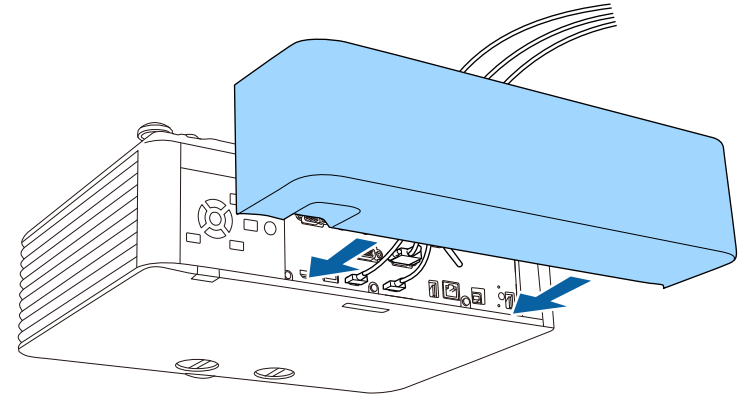

- 3** Затяните винты крышки отсека кабелей.

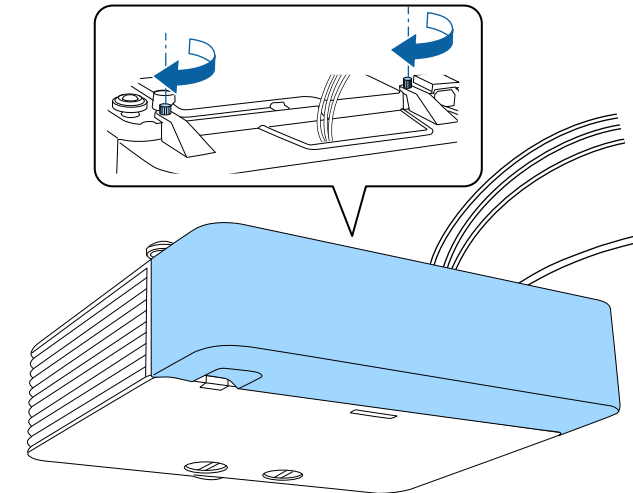

Чтобы снять крышку, ослабьте ее винты и вытяните крышку из проектора.

В пульте дистанционного управления используются две батарейки AA, поставляемые с проектором.

## Внимание

Перед выполнением манипуляций с батарейками обязательно ознакомьтесь с *Правилами техники безопасности*.



Замену батареек осуществляйте сразу после их разрядки. В пульте дистанционного управления используются две марганцовые или щелочные батарейки AA.

- 1** Откройте крышку батарейного отсека, как показано.

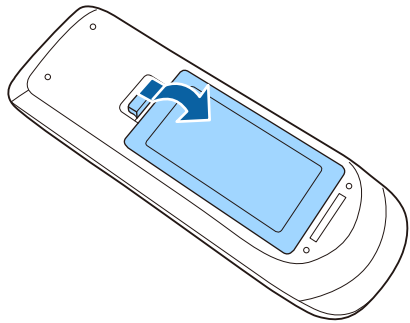

- 2** Извлеките старые батарейки, если необходимо.



Утилизируйте отработанные батарейки согласно местным регламентам.

- 3** Установите батарейки, соблюдая полярность + и -, как показано на рисунке.

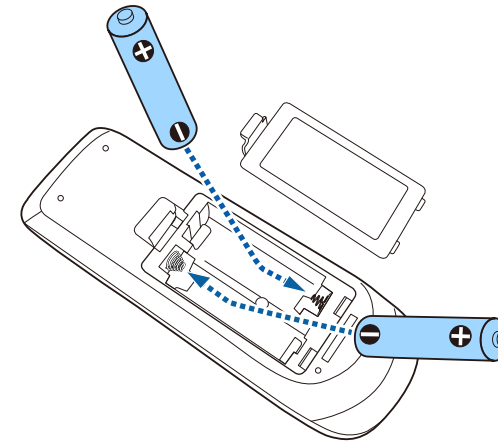

## ⚠ Предупреждение

Проверьте расположение меток (+) и (-) внутри держателя для батареек, чтобы убедиться, что они вставляются правильно. При неправильном использовании батареек возможен взрыв или утечка, что может стать причиной пожара, травмы или повреждения устройства.

- 4** Установите на свое место крышку батарейного отсека, нажав ее вниз до щелчка.

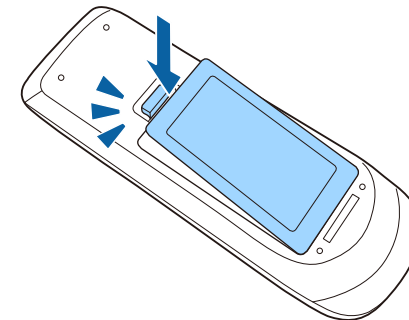

## » Дополнительная информация

- "Работа с пультом дистанционного управления" [стр.43](#)

## Работа с пультом дистанционного управления

Пульт дистанционного управления позволяет управлять проектором почти из любого места в помещении.

Убедитесь, что пульт дистанционного управления направляется на приемники проектора под углами, показанными ниже.

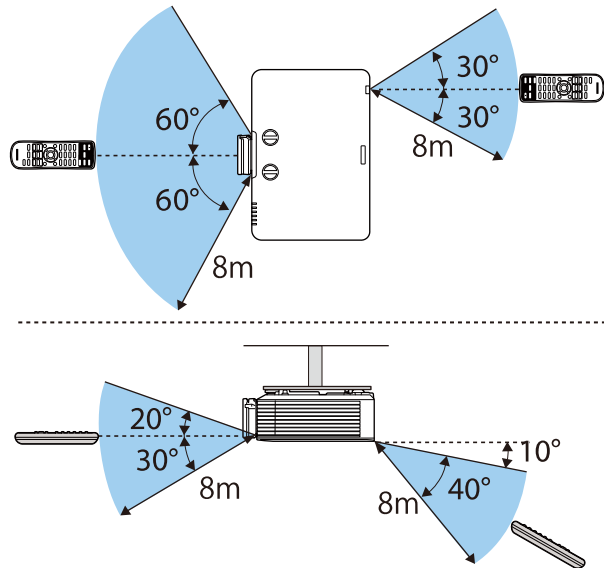

Не пользуйтесь пультом дистанционного управления при наличии яркого флуоресцентного света или прямых солнечных лучей. В этом случае проектор может не отвечать на команды. Если пульт дистанционного управления не будет использоваться в течение длительного времени, батарейки необходимо вытащить.

# Использование основных функций проектора

Для использования основных функций проектора следуйте инструкциям из этих разделов.

## » **Дополнительная информация**

- "Включение проектора" [стр.45](#)
- "Выключение проектора" [стр.48](#)
- "Настройка даты и времени" [стр.49](#)
- "Выбор языка для меню проектора" [стр.51](#)
- "Режимы проецирования" [стр.52](#)
- "Настройка типа экрана" [стр.54](#)
- "Регулировка положения изображения с помощью сдвига линзы" [стр.57](#)
- "Отображение тестового шаблона" [стр.59](#)
- "Настройка высоты изображения" [стр.60](#)
- "Форма изображения" [стр.61](#)
- "Изменение размера изображения с помощью кольца масштабирования" [стр.71](#)
- "Уменьшение изображения с помощью функции цифрового масштабирования" [стр.72](#)
- "Фокусировка изображения с помощью кольца фокусировки" [стр.74](#)
- "Выбор источника изображения" [стр.75](#)
- "Формат изображения" [стр.77](#)
- "Наст. производит. (Цветовой режим)" [стр.79](#)
- "Включение автоматической регулировки светимости" [стр.80](#)
- "Настройка цвета изображения" [стр.81](#)
- "Регулировка разрешения изображения" [стр.84](#)
- "Регулировка яркости" [стр.86](#)
- "Управление громкостью с помощью кнопок громкости" [стр.89](#)

После включения проектора включите компьютер или видеооборудование, которое нужно использовать.

- 1** Снимите крышку линзы.
- 2** Присоедините кабель питания к входу для подачи питания, а вилку кабеля к электрической розетке.

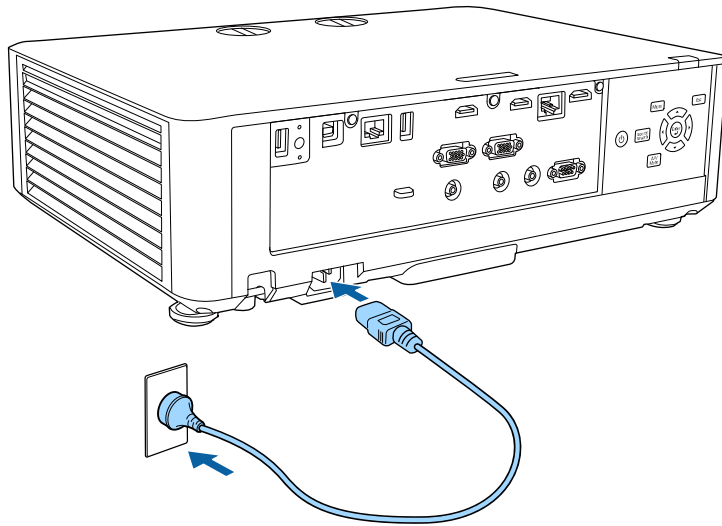

Индикатор питания проектора загорается синим. Это свидетельствует о том, что на проектор поступает питание, но он еще не включен (находится в режиме ожидания).

- 3** Чтобы включить проектор, нажмите кнопку питания на панели управления или пульте дистанционного управления.

Проектор издает звуковой сигнал и индикатор состояния мигает синим, что указывает на прогревание проектора. Как только проектор прогрелся, индикатор состояния перестает мигать и горит синим.



- Если параметр **Быстрый запуск** включен в меню проектора **Операция**, в следующий раз проектор будет готов к работе через несколько секунд после нажатия кнопки питания.

Если проецируемого изображения не видно, попробуйте сделать следующее:

- Включите присоединенный компьютер или видеоустройство.
- Если используется ноутбук, измените вывод на экран с компьютера.
- Вставьте DVD-диск или другой источник видеосигнала и нажмите кнопку воспроизведения (при необходимости).
- Нажмите кнопку [Source Search] на панели управления или пульте дистанционного управления, чтобы определить источник.
- Нажмите кнопку нужного источника видеосигнала на пульте дистанционного управления.
- При открытии главного экрана выберите необходимый источник для проецирования.

## Предупреждение

- Если источник света включен, никогда не смотрите в объектив проектора. Можно повредить глаза. Особенно это опасно для детей.
- При включении проектора на расстоянии с помощью пульта дистанционного управления убедитесь, что никто не смотрит в объектив.
- Во время проецирования не загромождайте свет от проектора книгой или другими предметами. Если закрыть свет, участок, освещаемый лампой, нагревается. Это может привести к расплавлению или возгоранию материалов, а также вызвать пожар. Кроме того, объектив также может нагреться из-за отраженного света. Это может привести к повреждению проектора. Чтобы прекратить проецирование, воспользуйтесь функцией Кнопка A/V mute или выключите проектор.



- Если для параметра **Direct Power On** установлено значение **Вкл.** в меню проектора **Операция**, проектор включается при включении вилки в электрическую розетку. Обратите внимание, что проектор также включится автоматически при восстановлении напряжения в электросети.
- Если выбран определенный порт в качестве параметра **Автовкл. питания** в меню проектора **Операция**, проектор включится, поскольку он обнаружит сигнал или подключение кабеля от порта.

## » Дополнительная информация

- "Главный экран" [стр.46](#)
- "Параметры настройки функций проектора — меню "Операция"" [стр.204](#)

## Главный экран

На Главном экране можно легко выбрать источник сигнала изображения и воспользоваться полезными функциями. Чтобы открыть Главный экран, нажмите на кнопку [Home] на пульте ДУ.



- Кроме того, на Главном экране отображается момент включения проектора и отсутствие входного сигнала.
- Если для параметра **Отображ. инстр. по подключ.** установлено **Вкл.** в меню проектора **Сеть**, то вместо главного экрана отображаются инструкции по подключению беспроводного передатчика (Epson Wireless Presentation) при отсутствии входного сигнала.  
**Сеть > Параметры передатчика > Отображ. инстр. по подключ.**

Чтобы выбрать пункт меню, нажимайте кнопки со стрелками, а затем кнопку [Enter].

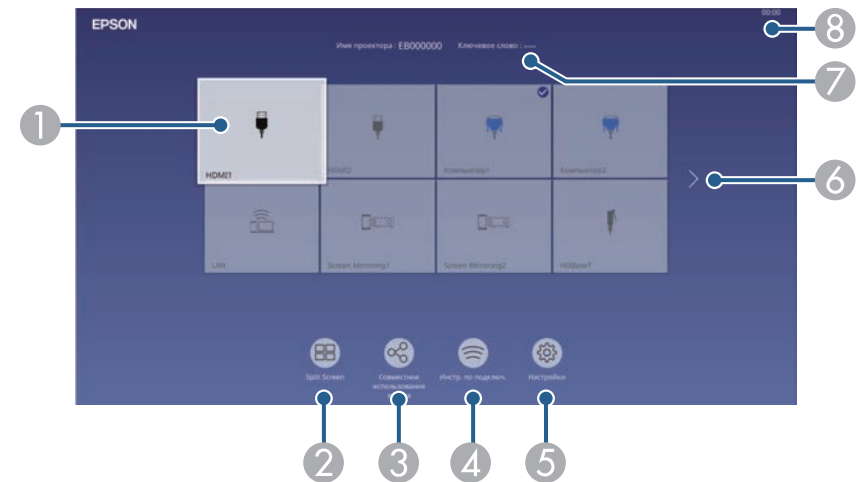

- 1 Выбор источника для проецирования.  
 На изображении от текущего источника входного сигнала в правом верхнем углу появляется "галочка".  
 Здесь доступен предварительный просмотр текущего входного изображения с большинства источников в виде миниатюры (кроме источника входного сигнала USB в режиме Воспроизв.контента).
- 2 Одновременное проецирование изображений от двух или четырех разных источников изображения в формате сетки.
- 3 Общее использование изображения на проецируемом экране с другими проекторами, подключенными к одной сети.
- 4 Отображается Инстр. по подключ. Можно выбрать способы беспроводного подключения в зависимости от используемых устройств, например, смартфона или компьютера.

- 5 Выбор следующих общих параметров настройки (параметры настройки могут отличаться в зависимости от других выбранных параметров настроек):
- Цветовой режим
  - Уровень яркости
  - Громкость
  - E-Zoom (EB-L720U/EB-L520U)
  - Геометр. коррекция (доступны Гор/вер. искаж и Quick Corner).
  - Соотношен. сторон



Настройка **Геометр. коррекция** отображается только при установке для параметра **Стационарная установка** значения **Выкл.** и установке для **Геометр. коррекция** значения **Гор/вер.искаж.** или **Quick Corner** в меню проектора **Настройка**.

- 6 Переход на предыдущую или следующую страницу при наличии более девяти источников входных сигналов.
- 7 Отображение названия и ключевого слова проектора.
- 8 Отображение текущего времени.



Главный экран исчезает при бездействии в течение 10 минут.

## » Дополнительная информация

- "Совместное использование экрана" [стр.163](#)
- "Одновременное проецирование нескольких изображений" [стр.91](#)

По завершению работы выключите проектор.



- Если компьютер не используется, выключите его, чтобы продлить срок службы проектора. Срок службы источника света зависит от выбранного режима, окружающих условий и использования. Яркость лампы со временем уменьшается.
- Если параметр **Калибр. ист. света** установлен на значение **Выполн. периодич.** в меню проектора **Управление** калибровка источника света запускается автоматически при выключении проектора и соблюдении следующих условий:
  - прошло 100 часов с последней калибровки источника света,
  - проектор эксплуатировался непрерывно более 20 минут.
- Отключить проектор можно, непосредственно нажав на выключатель, так как проектор поддерживает функцию прямого выключения.

**1** Нажмите кнопку питания на панели управления или на пульте дистанционного управления.

Проектор отображает экран подтверждения отключения.

Отключить питание?

Да : Нажмите на кнопку 

Нет: Нажмите друг. кнопку

**2** Нажмите кнопку питания снова. Чтобы оставить проектор включенным, нажмите любую другую кнопку.

Проектор подает два звуковых сигнала, выключаются источник света и индикатор состояния.

**3** Перед транспортировкой или хранением проектора убедитесь, что индикатор питания горит синим (но не мигает), а индикатор состояния выключен, затем отсоедините кабель питания.

**4** Прикрепите крышку линзы.



На проекторе можно установить дату и время.

- 1** Включите проектор.
- 2** Нажмите кнопку [Menu] на панели управления или пульте ДУ.
- 3** Выберите параметр **Управление** и нажмите кнопку [Enter].

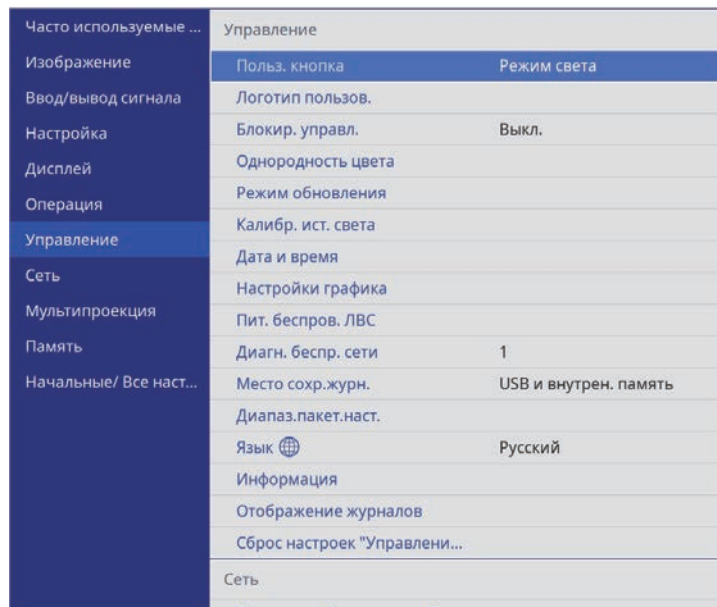

- 4** Выберите параметр **Дата и время** и нажмите кнопку [Enter].
- 5** Выберите параметр **Дата и время** и нажмите кнопку [Enter].

Появляется этот экран:

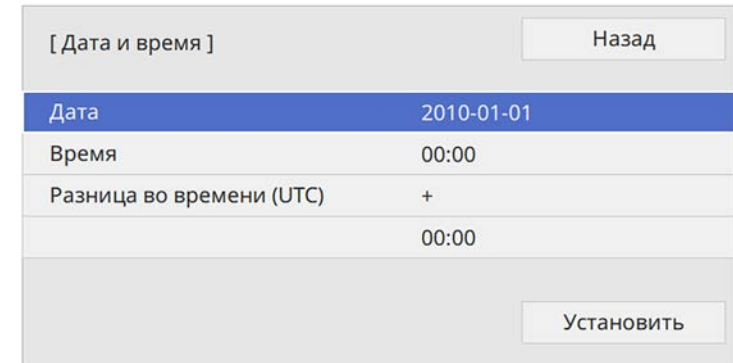

- 6** Выберите **Дата**, нажмите кнопку [Enter]. Чтобы ввести текущую дату, воспользуйтесь экранной клавиатурой.
- 7** Выберите **Время**, нажмите кнопку [Enter]. Чтобы ввести текущее время, воспользуйтесь экранной клавиатурой.
- 8** Выберите **Сдвиг времени (UTC)**, нажмите кнопку [Enter]. Установите разницу во времени по сравнению со всемирным временем.
- 9** После этого выберите **Установить** и нажмите кнопку [Enter].

**10** Чтобы включить переход на летнее время, выберите **Летнее время** и установите для него значение **Вкл.** Затем выполните настройку.

[ Настройка летнего времени ]	
Летнее время	Вкл.
Регулир. летн. времени (...)	0
Начало действия летн.времени	
Месяц	1
Неделя	1
День недели	Пн
Время	00:00
Заверш.действия летн.времени	
Месяц	1
Неделя	1
День недели	Пн
Время	00:00
Установить	

**11** После этого выберите **Установить** и нажмите кнопку [Enter].

**12** Чтобы автоматически получать точное время с сервера времени, выберите параметр **Интернет-время** и установите для него значение **Вкл.** Затем выполните настройку.

[ Интернет-время ]	
Интернет-время	Вкл.
Сервер интернет-времени	0.0.0.0
Установить	

**13** После этого выберите **Установить** и нажмите кнопку [Enter].

**14** Для выхода из меню нажмите кнопку [Menu] или [Esc].

Если нужно видеть меню и сообщения проектора на другом языке, можно изменить параметр **Язык**.

- 1** Включите проектор.
- 2** Нажмите кнопку [Menu] на панели управления или пульте ДУ.
- 3** Выберите параметр **Управление** и нажмите кнопку [Enter].

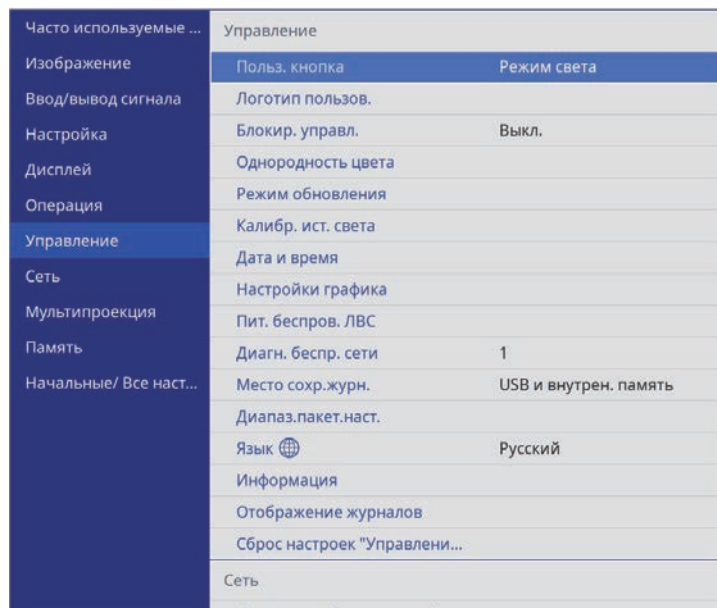

- 4** Выберите параметр **Язык** и нажмите кнопку [Enter].
- 5** Выберите необходимый язык и нажмите кнопку [Enter].
- 6** Для выхода из меню нажмите кнопку [Menu] или [Esc].

В зависимости от местоположения проектора может понадобиться изменить режим проецирования, чтобы изображение было правильным.

- Режим **Переднее** позволяет проецировать со стола перед экраном.
- Режим **Переднепот.** переворачивает изображение "вверх ногами", чтобы проецировать сверху вниз с потолка или со стены.
- Режим **Заднее** переворачивает изображение по горизонтали, чтобы проецировать из-за полупрозрачного экрана.
- Режим **Заднепотол.** переворачивает изображение «вверх ногами» и по горизонтали, чтобы проецировать с потолка или со стены и позади полупрозрачного экрана.

#### » **Дополнительная информация**

- "Изменение режима проецирования с помощью пульта дистанционного управления" [стр.52](#)
- "Изменение режима проецирования с помощью меню" [стр.52](#)
- "Настройка проектора и варианты установки" [стр.26](#)

## Изменение режима проецирования с помощью пульта дистанционного управления

Режим проецирования можно изменить, чтобы перевернуть изображение "вверх ногами".

- 1** Включите проектор и отобразите изображение.
- 2** Удерживайте кнопку [A/V Mute] на пульте дистанционного управления в течение 5 секунд.

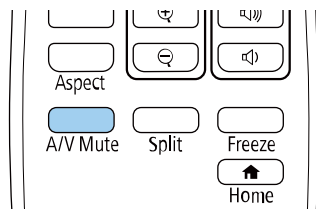

Изображение на короткое время исчезает и снова появляется перевернутым "вверх ногами".

- 3** Для возврата проецирования в первоначальный режим снова удержите кнопку [A/V Mute] в течение 5 секунд.

## Изменение режима проецирования с помощью меню

Режим проецирования можно изменить, чтобы перевернуть изображения "вверх ногами" и/или слева направо, с помощью меню проектора.

- 1** Включите проектор и отобразите изображение.
- 2** Нажмите кнопку [Menu] на панели управления или пульте ДУ.

**3** Выберите меню **Настройка** и нажмите кнопку [Enter].

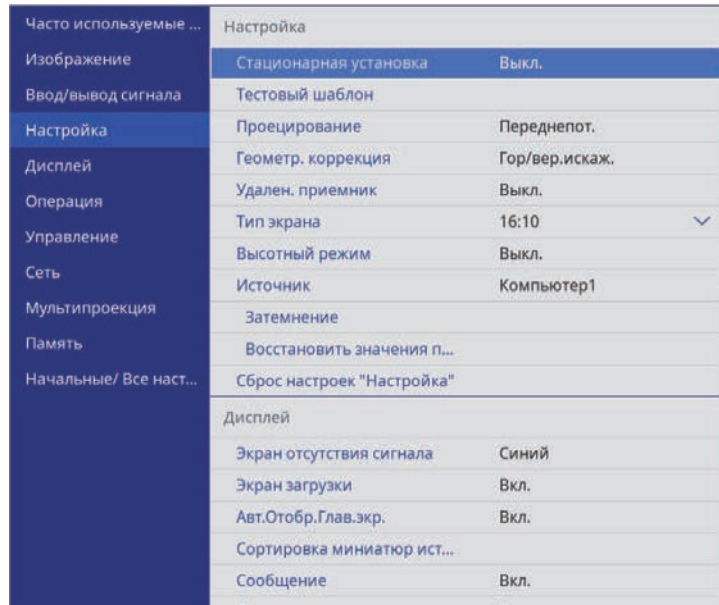

**4** Выберите параметр **Проецирование** и нажмите кнопку [Enter].

**5** Выберите режим проецирования и нажмите кнопку [Enter].

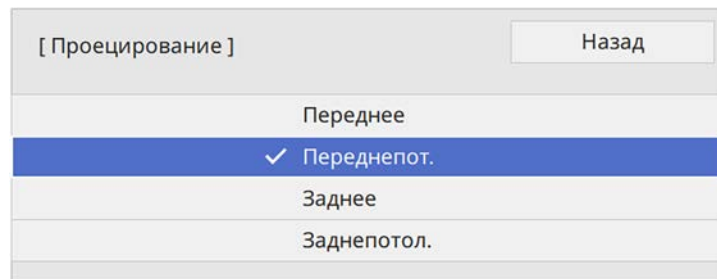

**6** Для выхода из меню нажмите кнопку [Menu] или [Esc].

Задайте настройку **Тип экрана** в соответствии с форматом изображения, отображаемого на используемом экране.



- Эта настройка не доступна при использовании одного из следующих источников входного сигнала:
  - USB
  - LAN
- Невозможно изменить настройку **Тип экрана**, если для параметра **Воспроизв.контента** установлено значение **Вкл.** в меню проектора **Операция**.
- При изменении параметра **Тип экрана** настройки **Геометр. коррекция** инициализируются.

- 1** Включите проектор и отобразите изображение.
- 2** Нажмите кнопку [Menu] на панели управления или пульте ДУ.
- 3** Выберите меню **Настройка** и нажмите кнопку [Enter].

Часто используемые ...	Настройка	
Изображение	Стационарная установка	Выкл.
Ввод/вывод сигнала	Тестовый шаблон	
Настройка	Проецирование	Переднепот.
Дисплей	Геометр. коррекция	Гор/вер.искаж.
Операция	Удален. приемник	Выкл.
Управление	Тип экрана	16:10 ▾
Сеть	Высотный режим	Выкл.
Мультипроекция	Источник	Компьютер1
Память	Затемнение	
Начальные/ Все наст...	Восстановить значения п...	
	Сброс настроек "Настройка"	
	Дисплей	
	Экран отсутствия сигнала	Синий
	Экран загрузки	Вкл.
	Авт.Отобр.Глав.экр.	Вкл.
	Сортировка миниатюр ист...	
	Сообщение	Вкл.

- 4** Выберите **Тип экрана** и нажмите [Enter].

- 5** Выберите формат изображения экрана и нажмите [Enter].

[ Тип экрана ]	Назад
4:3	
16:6	
✓ 16:9	
16:10	

- 6** Для выхода из меню нажмите кнопку [Menu].



Может потребоваться перезапуск проектора. Следуйте инструкциям на экране.

- 7** Отрегулируйте формат проецируемого изображения, если необходимо.



При изменении настройки **Тип экрана** выполняется автоматическая коррекция настроек **EDID**.

### » Дополнительная информация

- "Регулировка положения изображения с помощью положения экрана" [стр.55](#)
- "Изменение горизонтального положения изображения с помощью функции Сдвиг экрана" [стр.55](#)

## Регулировка положения изображения с помощью положения экрана

Можно отрегулировать положение изображения при наличии полей между краем изображения и границей проецируемого изображения.



Если для настройки **Тип экрана** установлено значение **16:10**, положение экрана изменить невозможно.

- 1** Включите проектор и отобразите изображение.
- 2** Нажмите кнопку [Menu] на панели управления или пульте ДУ.
- 3** Выберите меню **Настройка** и нажмите кнопку [Enter].

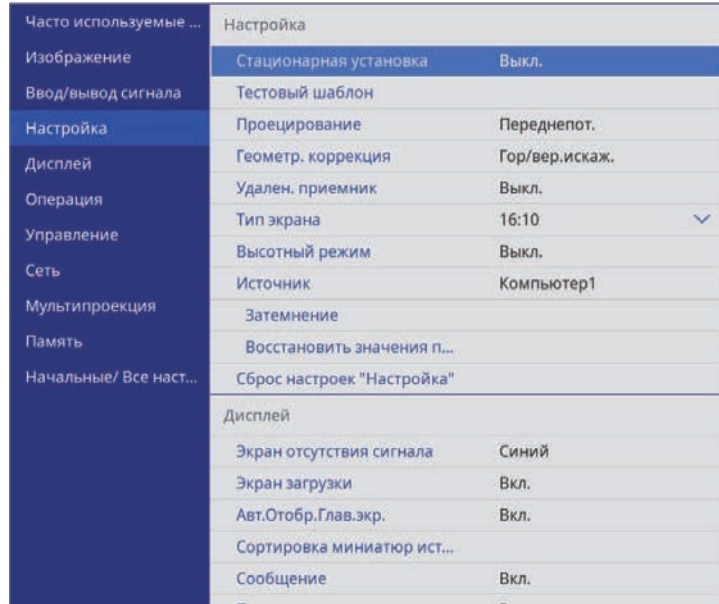

- 4** Выберите **Положение экрана** и нажмите [Enter].

- 5** Отрегулируйте положение изображения кнопками со стрелками на панели управления или на пульте дистанционного управления.

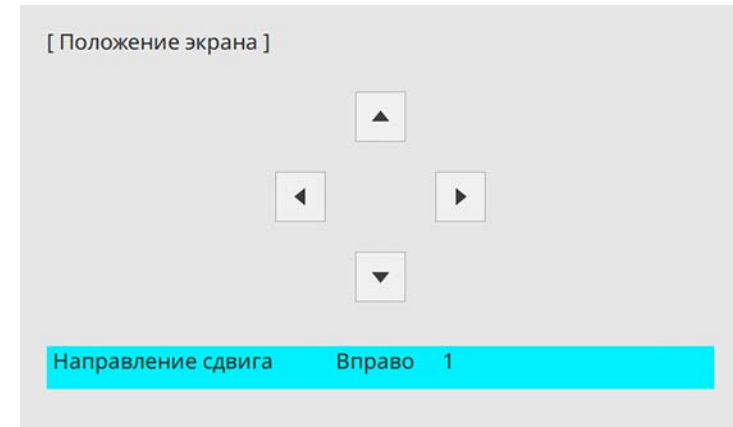

- 6** После завершения действий нажмите кнопку [Menu].

## Изменение горизонтального положения изображения с помощью функции Сдвиг экрана

Можно указать горизонтальное положение изображения внутри ультра-широкого дисплея, если для параметра **Тип экрана** установлено **16:6**.

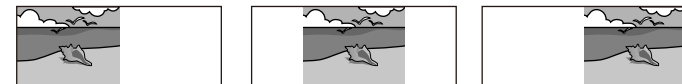

- Доступно, только если **Соотношен. сторон** установлено на **Авто** для источников HDMI, Компьютер и HDBaseT в меню проектора **Изображение**.
- Недоступно при проецировании в режиме Split Screen.

- 1** Включите проектор и отобразите изображение.
- 2** Нажмите кнопку [4], [5] или [6] на пульте ДУ.
- 3** Отрегулируйте положение проецируемого изображения по горизонтали, нажимая следующие числовые кнопки на пульте ДУ.
  - [4] проецирование изображения в левом положении.
  - [5] проецирование изображения в центре.
  - [6] проецирование изображения в правом положении.

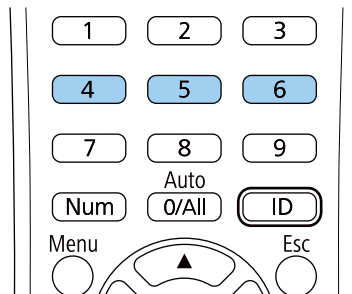

Настройка сохраняется до выключения проектора.

- 4** После завершения действий нажмите кнопку [Esc].



Если не удастся установить проектор непосредственно спереди экрана, можно отрегулировать положение проецируемого изображения с помощью функции сдвига линзы (EB-L735U/EB-L730U/EB-L635SU/EB-L630SU/EB-L630U/EB-L530U).

## Внимание

Выполняя регулировку положения изображения с помощью сдвига линзы по вертикали, передвигайте изображение снизу вверх. Если выполнять регулировку сверху вниз, то после ее завершения позиция изображения может немного сместиться вниз.



- (Прежде чем настраивать фокусировку, масштабирование и сдвиг линзы, для максимальной точности подождите 20 минут после включения проектора.)
- Чтобы обеспечить максимальную четкость изображения, следите за тем, чтобы диски сдвига линзы по вертикали и горизонтали находились в своих центральных положениях.

**1** Включите проектор и отобразите изображение.

**2** Чтобы отрегулировать положение проецируемого изображения (если необходимо), поворачивайте на проекторе диски сдвига линзы по вертикали и по горизонтали.

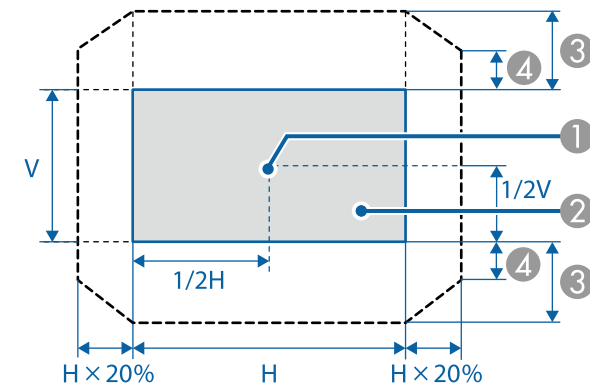
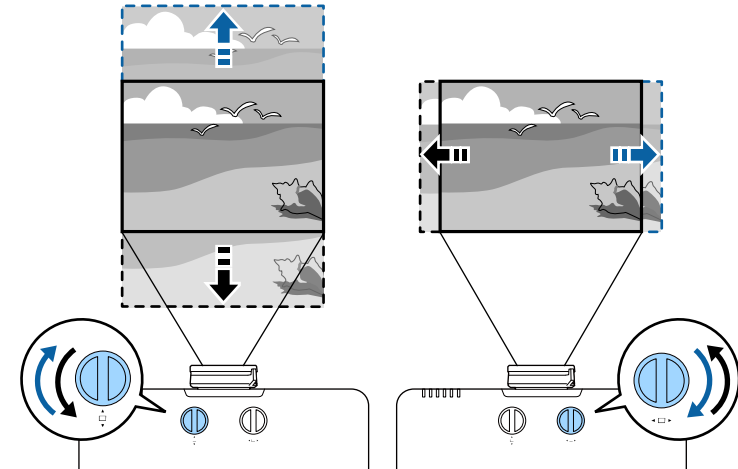

- 1 Центр объектива
- 2 Проецируемое изображение при установке объектива в исходное положение
- 3 Максимальный диапазон:  $V \times 50\%$

- ④ Максимальное значение горизонтального направления:  $V \times 12\%$



Невозможно переместить изображение по горизонтали при сдвиге линзы по вертикали по всей дистанции.

Для настройки проецируемого изображения без подключения компьютера или видеоустройства можно вывести тестовый шаблон.



- Форма тестового шаблона определяется настройкой **Тип экрана**. Прежде чем настраивать тестовый шаблон, не забудьте установить правильный тип экрана.
- Чтобы задать параметры меню, настройка которых недоступна при отображении тестового шаблона, или настроить проецируемое изображение, нужно спроецировать изображение с подключенного устройства.

**1** Включите проектор.

**2** Нажмите на кнопку со стрелкой вниз на панели управления.

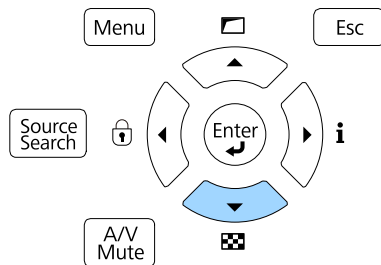

Появится тестовый шаблон.



Тестовый шаблон также можно выбрать в меню проектора **Настройка**.

**3** Нажмите на кнопку со стрелкой влево или вправо на пульте ДУ или нажмите [Enter] на панели управления для переключения между доступными тестовыми шаблонами.

**4** Отрегулируйте изображение, если необходимо.

**5** Чтобы удалить тестовый шаблон, нажмите [Esc].

Если проецирование производится со стола или другой плоской поверхности и находится слишком высоко или низко, можно отрегулировать высоту изображения с помощью регулируемой опоры проектора.

Чем больше угол наклона, тем сложнее фокусировка. Расположите проектор таким образом, чтобы требовался наклон только на небольшой угол.

- 1** Включите проектор и отобразите изображение.
- 2** Для установки нужной высоты изображения поверните переднюю опору, чтобы выдвинуть или втянуть ее.

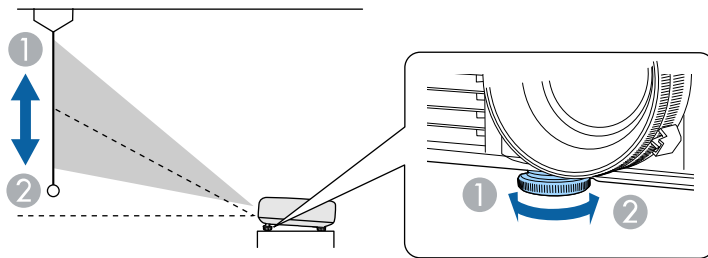

- 1** Выдвижение передней опоры
- 2** Втягивание передней опоры

- 3** Если изображение наклонено, вращением отрегулируйте высоту задней опоры.

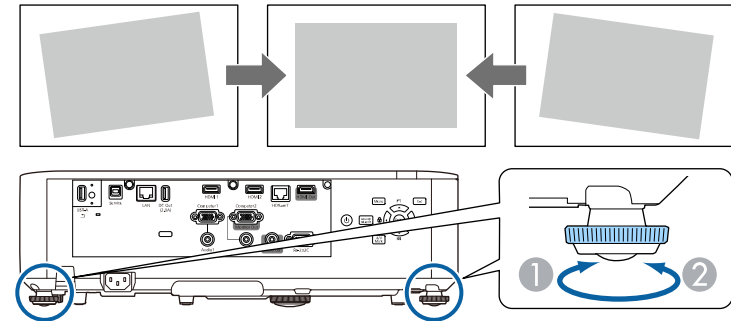

- 1** Выдвижение задней опоры
- 2** Втягивание задней опоры

Если проецируемое изображение имеет форму неправильного прямоугольника, необходимо отрегулировать его форму.

## » Дополнительная информация

- "Форма изображения" [стр.61](#)

Правильное прямоугольное изображение можно проецировать, расположив проектор непосредственно перед центром экрана и поддерживая его уровень. Если расположить проектор под углом к экрану или наклонить его вверх или вниз, или в сторону может потребоваться корректировка формы изображения.

После корректировки изображение становится немного меньше.

Для достижения наилучшего качества изображения рекомендуем отрегулировать положение установки проектора так, чтобы получить правильные размер и форму изображения.

### » Дополнительная информация

- "Коррекция формы изображения с помощью функции коррекции трапеции по горизонтали/вертикали." [стр.61](#)
- "Корректировка формы изображения с помощью функции Quick Corner" [стр.63](#)
- "Коррекция формы изображения с помощью коррекции дуги" [стр.65](#)
- "Коррекция формы изображения с помощью коррекции точки" [стр.67](#)
- "Загрузка из памяти настройки формы изображения" [стр.69](#)

## Коррекция формы изображения с помощью функции коррекции трапеции по горизонтали/вертикали.

Для коррекции формы изображения в виде неправильного прямоугольника можно использовать функцию **Гор/вер.искаж.** проектора.

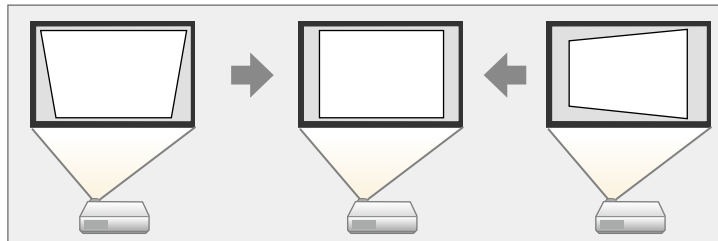

Можно корректировать изображения под углом до 30° вправо, влево вверх или вниз.



- Если требуется изменить параметры **Тип экрана** и **Положение экрана**, измените их в первую очередь.
- Нельзя сочетать с другими способами коррекции.

- 1** Включите проектор и отобразите изображение.
- 2** Нажмите кнопку [Menu] на панели управления или пульте ДУ.
- 3** Выберите меню **Настройка** и нажмите кнопку [Enter].

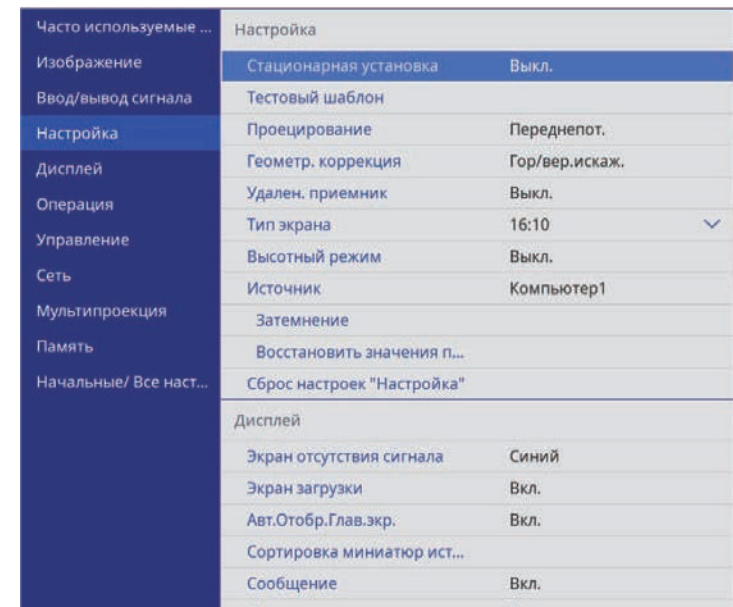

- 4** Выберите **Геометр. коррекция** и нажмите кнопку [Enter]. Откроется экран **Геометр. коррекция**.



Доступ к экрану **Геометр. коррекция** можно также получить, нажав на кнопку со стрелкой вверх на панели управления.

**5** Выберите **Гор/вер.искаж.** и нажмите на кнопку [Enter]. Затем снова нажмите на кнопку [Enter].

Появится экран коррекции **Гор/вер.искаж.:**

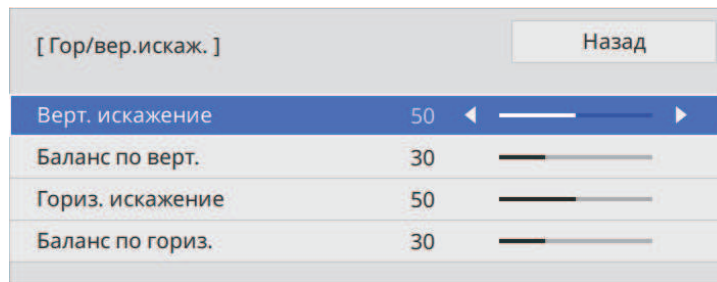

**6** Для выбора между коррекцией трапецеидальных искажений по вертикали или по горизонтали, а также для коррекции формы изображения, если необходимо, служат кнопки со стрелками на проекторе или на пульте ДУ.

• **Верт. искажение**

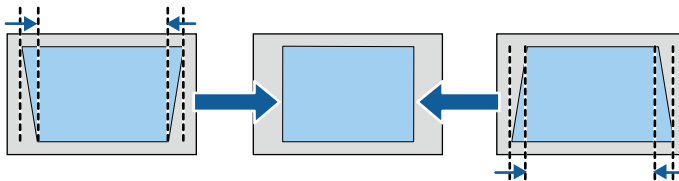

• **Гориз. искажение**

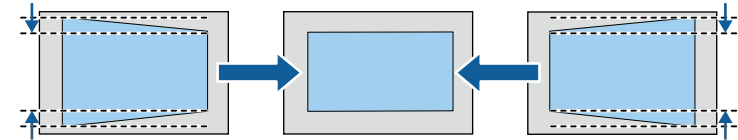

Если положение проецируемого изображения отрегулировано с помощью функции сдвига линзы, измените настройки **Баланс по верт.** и **Баланс по гориз.**, если необходимо (EB-L735U/EB-L730U/EB-L635SU/EB-L630SU/EB-L630U/EB-L530U).

• **Баланс по верт.**

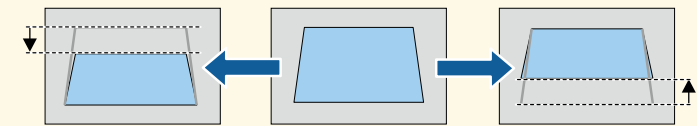

• **Баланс по гориз.**

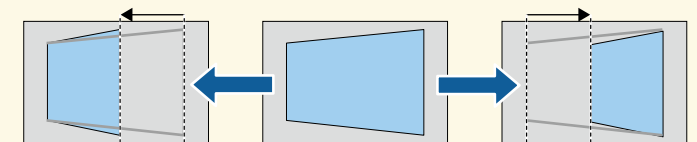

**7** После завершения действий нажмите кнопку [Esc].

После корректировки изображение становится немного меньше.



Чтобы сохранить текущую отрегулированную форму изображения, выберите **Сохранить настройки**. В памяти можно сохранить до трех форм изображения.

☛ **Настройка > Геометр. коррекция > Память > Сохранить настройки**

## Корректировка формы изображения с помощью функции Quick Corner

Для корректировки формы изображения в виде неправильного прямоугольника можно использовать параметр **Quick Corner** из меню проектора.

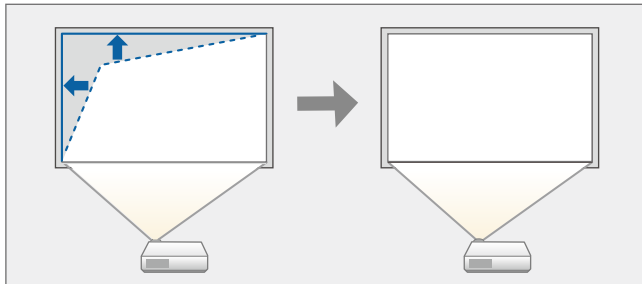

При изменении параметров **Тип экрана** и **Положение экрана** настройки сбрасываются.

- 1** Включите проектор и отобразите изображение.
- 2** Нажмите кнопку [Menu] на панели управления или пульте ДУ.

- 3** Выберите меню **Настройка** и нажмите кнопку [Enter].

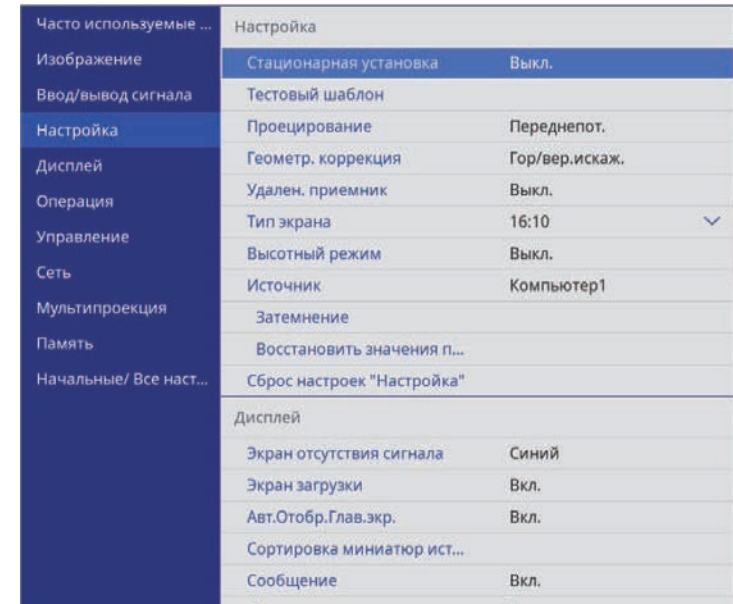

- 4** Выберите **Геометр. коррекция** и нажмите кнопку [Enter]. Появится экран **Геометр. коррекция**.

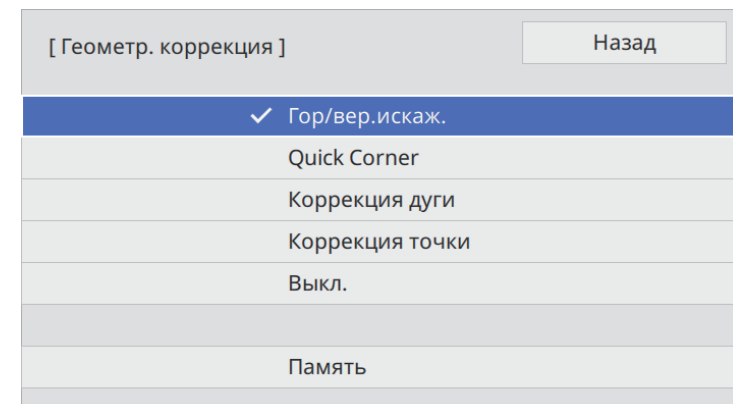

- 5** Выберите параметр **Quick Corner** и нажмите кнопку [Enter]. Затем снова нажмите на кнопку [Enter], если необходимо.

Проявляется экран выбора области.

- 6** Кнопками со стрелками выберите область изображения, которую необходимо настроить. Затем нажмите кнопку [Enter].

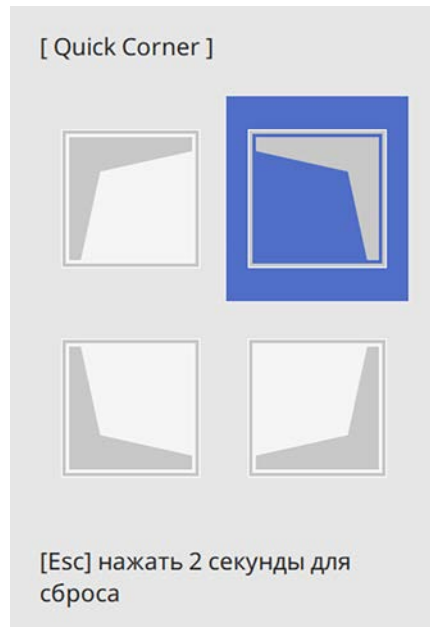

Для сброса корректировок, выполненных функцией **Quick Corner**, удержите кнопку [Esc] около 2 секунд, пока отображается экран выбора области, и выберите **Да**.

- 7** Нажмите кнопки со стрелками, чтобы отрегулировать форму изображения, при необходимости.

Чтобы вернуться к экрану выбора области, нажмите кнопку [Enter].



- Также область можно выбрать, нажав следующие цифровые кнопки на пульте дистанционного управления:
  - [1] — выбор верхней левой области.
  - [3] — выбор верхней правой области.
  - [7] — выбор нижней левой области.
  - [9] — выбор нижней правой области.
- Если появляется этот экран форму можно регулировать только в направлении, указанном серым треугольником.

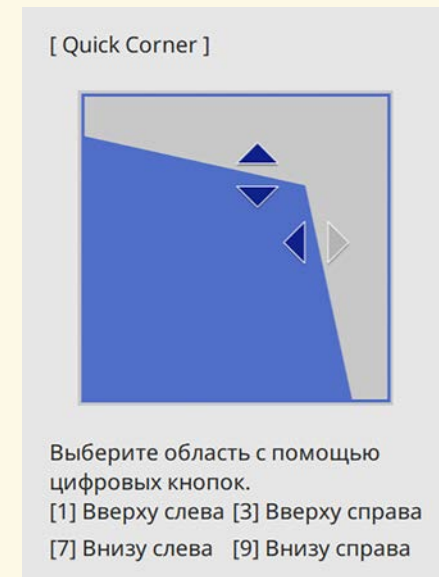

- 8** При необходимости повторите этапы 6 и 7 для регулировки остальных углов.

- 9** После завершения действий нажмите кнопку [Esc].

Теперь параметр **Геометр. коррекция** установлен на **Quick Corner** в меню проектора **Настройка**.

Если нажать кнопку со стрелкой вверх на панели управления в следующий раз, появится экран выбора области.





Чтобы сохранить текущую отрегулированную форму изображения, выберите **Сохранить настройки**. В памяти можно сохранить до трех форм изображения.

☛ **Настройка > Геометр. коррекция > Память > Сохранить настройки**

## Коррекция формы изображения с помощью коррекции дуги

Для корректировки формы проецируемого изображения на искривленной или сферической поверхности используется параметр **Коррекция дуги**.

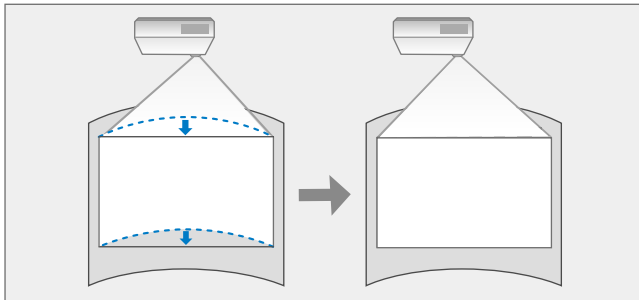

При изменении параметров **Тип экрана** и **Положение экрана** настройки сбрасываются.

- 1** Включите проектор и отобразите изображение.
- 2** Нажмите кнопку [Menu] на панели управления или пульте ДУ.

- 3** Выберите меню **Настройка** и нажмите кнопку [Enter].

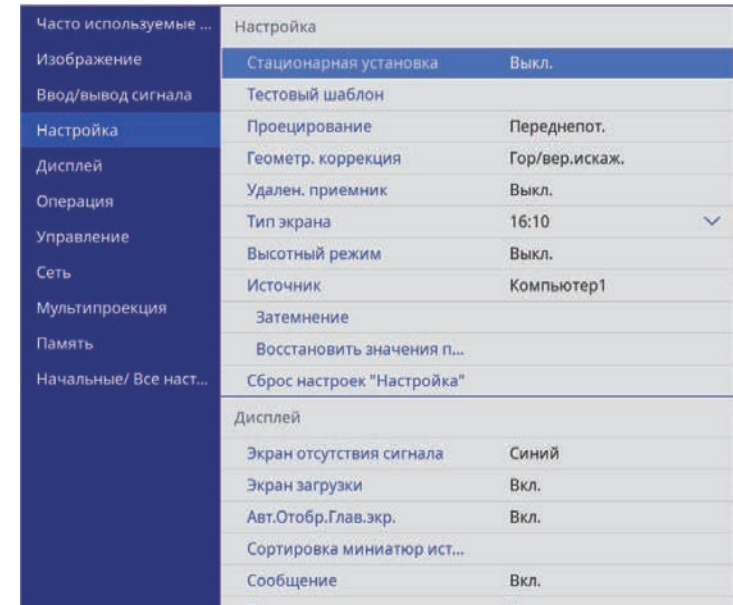

- 4** Выберите **Геометр. коррекция** и нажмите кнопку [Enter]. Появится экран **Геометр. коррекция**.

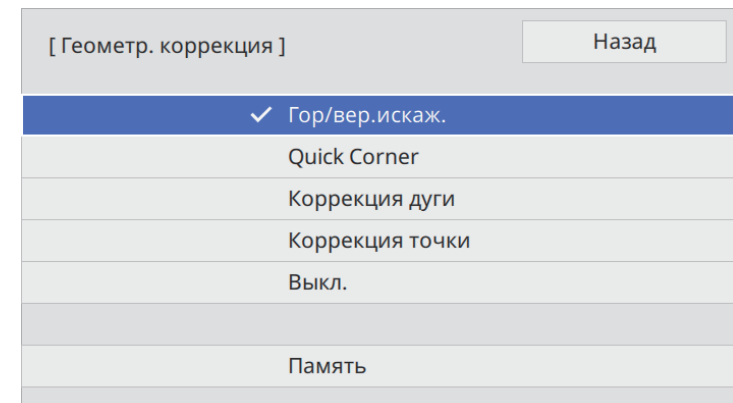

- 5** Выберите **Коррекция дуги** и нажмите кнопку [Enter].  
Появится экран **Коррекция дуги**.

- 6** Выберите **Коррекция дуги** и нажмите кнопку [Enter].

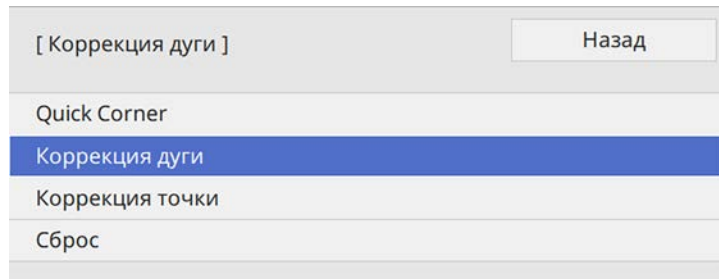

Проявляется экран выбора области.

- 7** Кнопками со стрелками (Arrow buttons) выберите область изображения, которую необходимо настроить, а затем нажмите кнопку [Enter].

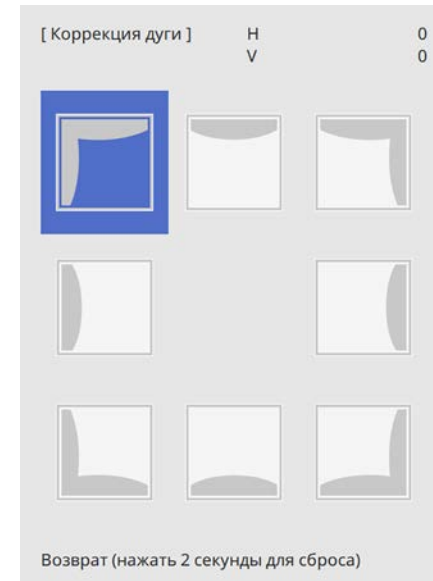

- 8** Нажмите кнопки со стрелками, чтобы отрегулировать форму изображения выбранной области, если необходимо.  
Чтобы вернуться к экрану выбора области, нажмите кнопку [Enter].



Если появляется этот экран форму можно регулировать только в направлении, указанном серым треугольником.

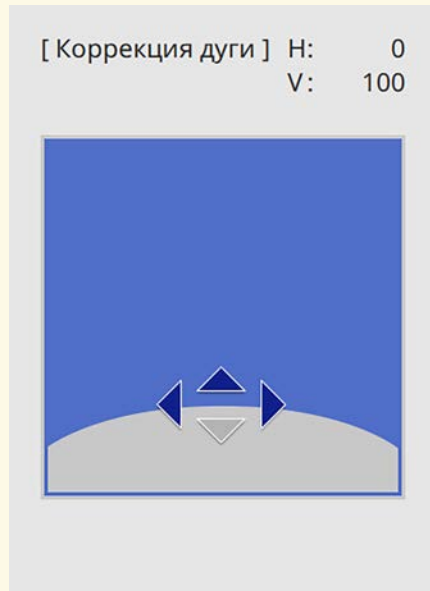

- Можно выполнить точную настройку результатов коррекции. Используя параметр **Quick Corner**, отрегулируйте наклон изображения, а затем выполните точную настройку, используя параметр **Коррекция точки**. Выберите **Quick Corner** или **Коррекция точки** на экране в шаге 6.
- Чтобы сохранить текущую отрегулированную форму изображения, выберите **Сохранить настройки**. В памяти можно сохранить до трех форм изображения.  
**Настройка > Геометр. коррекция > Память > Сохранить настройки**
- Для сброса корректировок, выполненных функцией **Коррекция дуги**, удержите кнопку [Esc] около 2 секунд, пока отображается экран выбора области, и выберите **Да**.

## » Дополнительная информация

- "Корректировка формы изображения с помощью функции Quick Corner" [стр.63](#)
- "Коррекция формы изображения с помощью коррекции точки" [стр.67](#)

**9** При необходимости повторите этапы 7 и 8 для регулировки остальных углов.

**10** После завершения действий нажмите кнопку [Esc].

## Коррекция формы изображения с помощью коррекции точки

Функцию **Коррекция точки** проектора можно использовать для точной подстройки формы изображения по частям изображения. Изображение делится сеткой, с помощью которой можно перемещать точки пересечения сетки, как то необходимо для коррекции искажения.

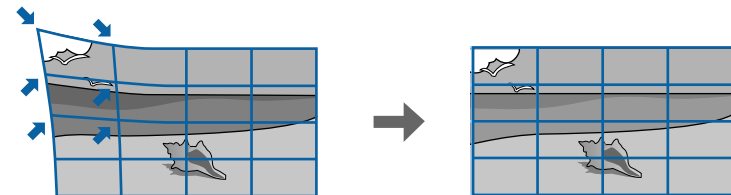



При изменении параметров **Тип экрана** и **Положение экрана** настройки сбрасываются.

- 1** Включите проектор и отобразите изображение.
- 2** Нажмите кнопку [Menu] на панели управления или пульте ДУ.
- 3** Выберите меню **Настройка** и нажмите кнопку [Enter].

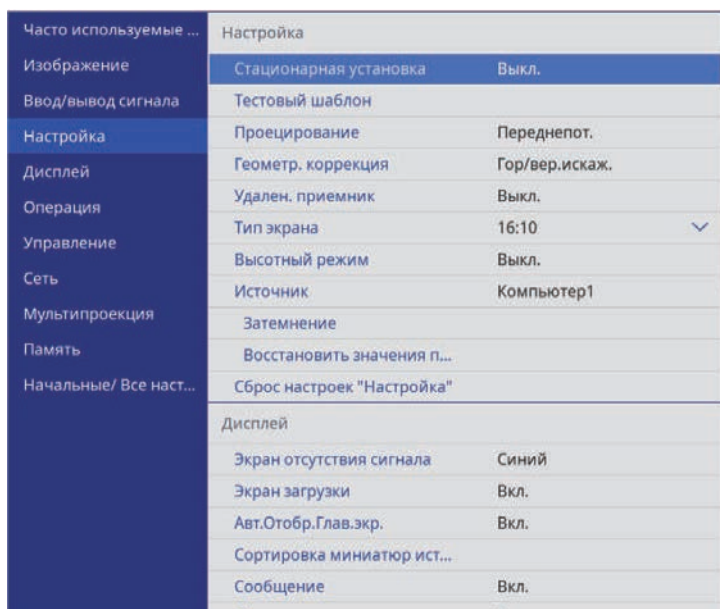

- 4** Выберите **Геометр. коррекция** и нажмите кнопку [Enter].

Появится экран **Геометр. коррекция**.

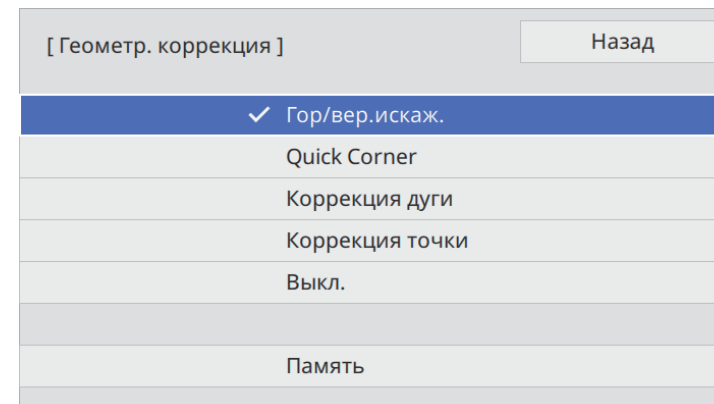

- 5** Выберите **Коррекция точки** и нажмите кнопку [Enter].
- 6** Выберите **Коррекция точки** и нажмите кнопку [Enter].

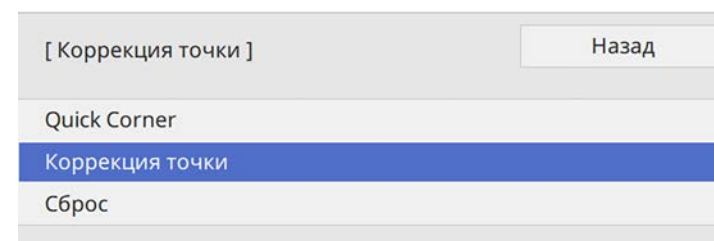

Для выполнения точной настройки выберите **Quick Corner**, чтобы скорректировать форму и размер изображения приблизительно, а затем выберите **Коррекция точки** для точной настройки их значений.

- 7** Выберите номер точки и нажмите кнопку [Enter].  
На проецируемом изображении появится сетка.



Если требуется изменить цвет сетки для лучшей видимости, нажмите на кнопку [Esc], затем выберите другую настройку **Цвет шаблона** в меню **Коррекция точки**.

- 8** Кнопками со стрелками переместите необходимую точку и нажмите кнопку [Enter].

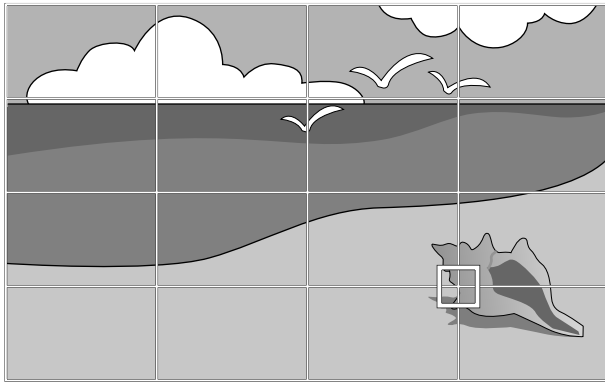

- 9** Кнопками со стрелками откорректируйте искажение, как то необходимо.

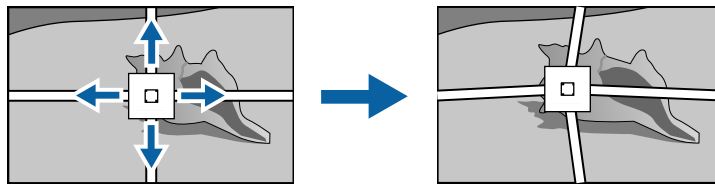

- 10** Для коррекции оставшихся точек нажмите кнопку [Esc], чтобы вернуться к предыдущему экрану, и повторите операции 8 и 9.

- 11** После завершения действий нажмите кнопку [Esc].



- Чтобы сохранить текущую отрегулированную форму изображения, выберите **Сохранить настройки**. В памяти можно сохранить до трех форм изображения.  
 ⚙️ **Настройка > Геометр. коррекция > Память > Сохранить настройки**
- Чтобы сбросить настройки параметра **Коррекция точки** в исходные положения, выберите **Сбросна** экране **Коррекция точки**.

### » Дополнительная информация

- "Корректировка формы изображения с помощью функции Quick Corner" [стр.63](#)

## Загрузка из памяти настройки формы изображения

Можно загрузить выбранные параметры настройки формы изображения, сохраненные в памяти проектора, и применить их к текущему изображению.

- 1** Включите проектор и отобразите изображение.
- 2** Удерживайте кнопку [Num] на пульте дистанционного управления, затем нажмите числовую кнопку (1, 2 или 3), соответствующую номеру сохраненной настройки.

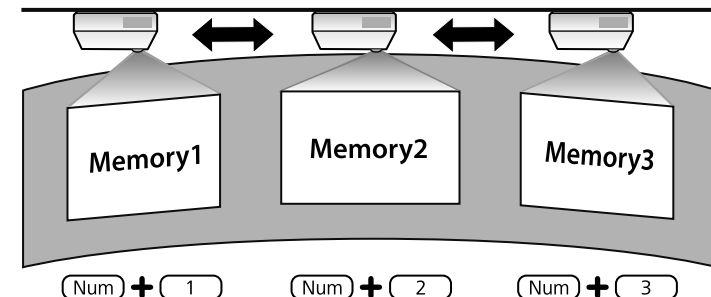



- Изображение выше приводится исключительно для примера.
- Кроме того, можно загрузить сохраненные параметры настройки формы изображения, выбрав **Загрузить настройки** в меню **Память**.

**3** После завершения загрузки настройки следуйте инструкциям, появляющимся на экране.

Изменять размер изображения можно с помощью кольца масштабирования проектора (EB-L735U/EB-L730U/EB-L720U/EB-L630U/EB-L530U/EB-L520U).



(Прежде чем настраивать фокусировку, масштабирование и сдвиг линзы, для максимальной точности подождите 20 минут после включения проектора.)

- 1** Включите проектор и отобразите изображение.
- 2** Вращайте колесо, чтобы увеличить или уменьшить изображение.

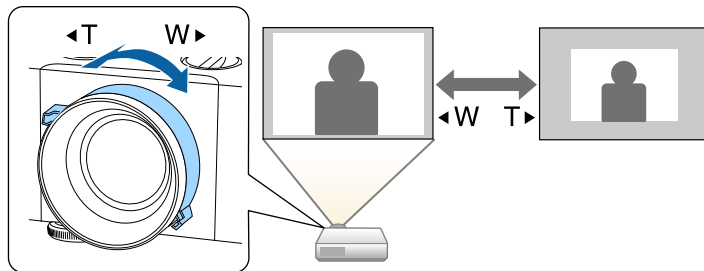

Изменять размер изображения можно с помощью функции проектора **Цифр. масштабиров** (EB-L635SU/EB-L630SU).



Прежде чем выполнять настройку, для максимальной точности подождите 20 минут после включения проектора.

- 1** Включите проектор и отобразите изображение.
- 2** Нажмите кнопку [Menu] на панели управления или пульте ДУ.
- 3** Выберите меню **Настройка** и нажмите кнопку [Enter].

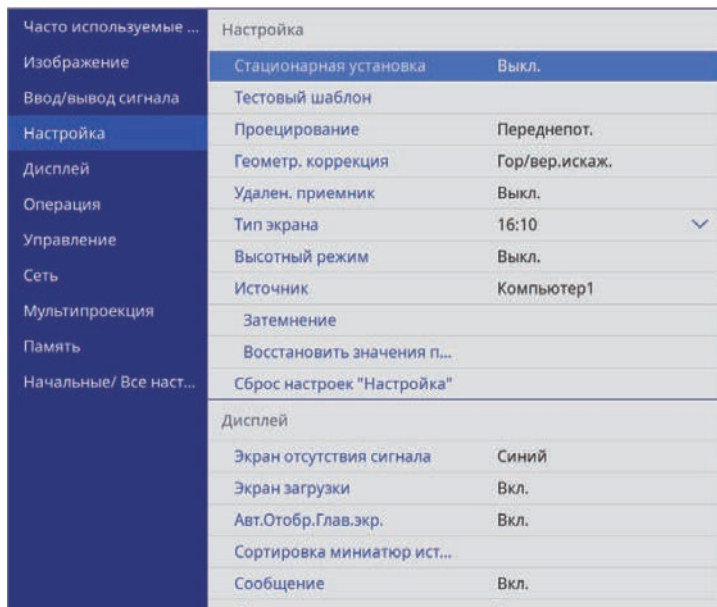

- 4** Выберите **Цифр. масштабиров**. и нажмите кнопку [Enter].
- 5** Для регулировки размера изображения нажимайте кнопки со стрелками вправо и влево на пульте ДУ или панели управления.

**6** После завершения действий нажмите кнопку [Esc].

» **Дополнительная информация**

- "Регулировка позиции изображения с помощью сдвига изображения" [стр.72](#)

## Регулировка позиции изображения с помощью сдвига изображения

Чтобы изменить позицию изображения, не перемещая проектор, воспользуйтесь функцией **Сдвиг изображения** (EB-L635SU/EB-L630SU).



- Эта функция доступна при уменьшении изображения с помощью настройки **Цифр. масштабиров**.
- Рекомендуется настраивать позицию изображения не ранее, чем через 20 минут после запуска проецирования, поскольку изображения нестабильны сразу после включения проектора.

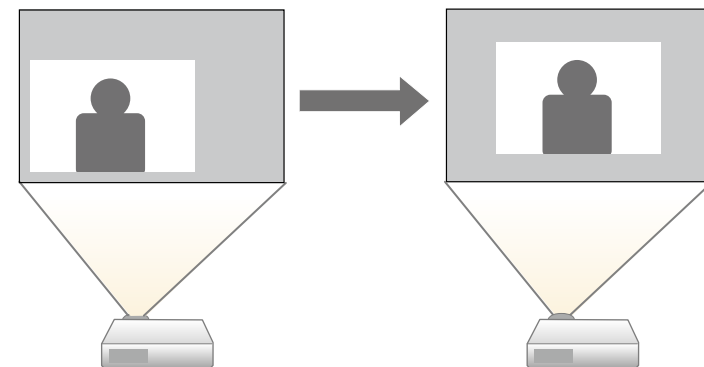

**1** Включите проектор и отобразите изображение.



**2** Выберите меню **Настройка** и нажмите кнопку [Enter].

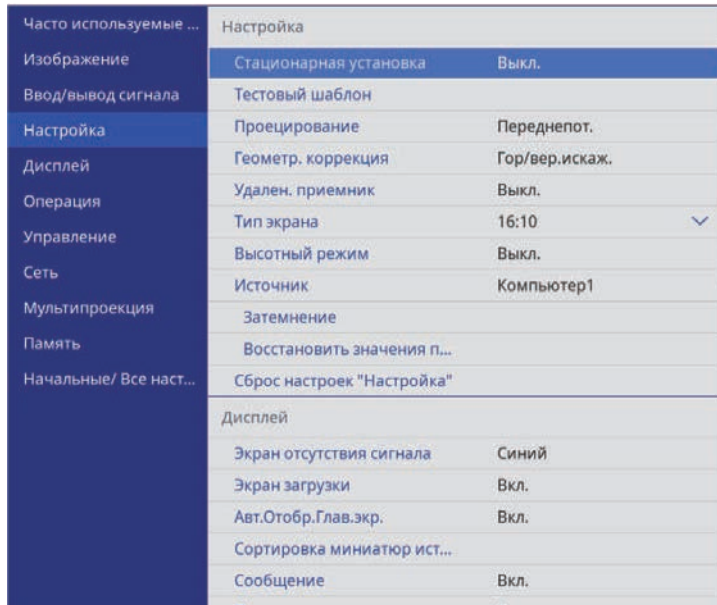

**3** Выберите **Сдвиг изображения** и нажмите кнопку [Enter].

**4** Отрегулируйте позицию изображения кнопками со стрелками (Arrow buttons).

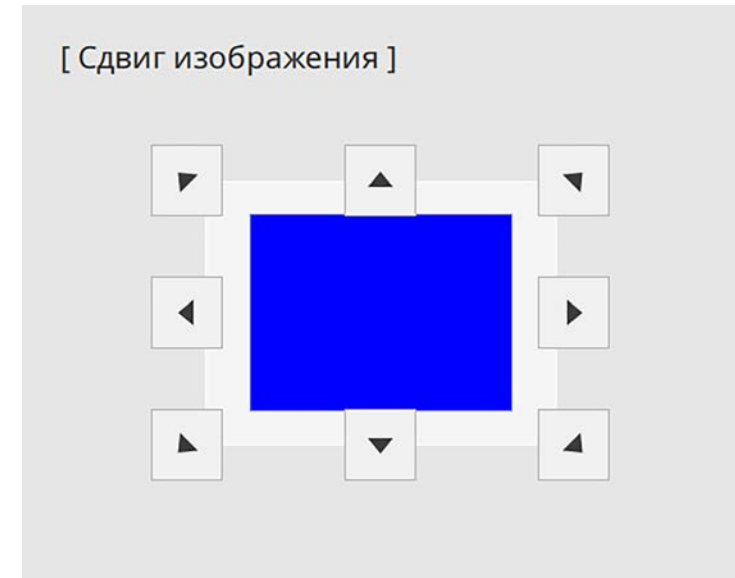

**5** Нажимайте на кнопку [Esc], чтобы закрыть экран коррекции. Экран коррекции исчезает сам по себе, если никакая операция не совершается за время, приблизительно равное 10 секундам.



- Настройка **Сдвиг изображения** сохраняется, даже если проектор выключается. Вам необходимо повторно отрегулировать позицию, если вы изменили место установки или угол проектора.

Для коррекции фокуса используется фокальное кольцо.



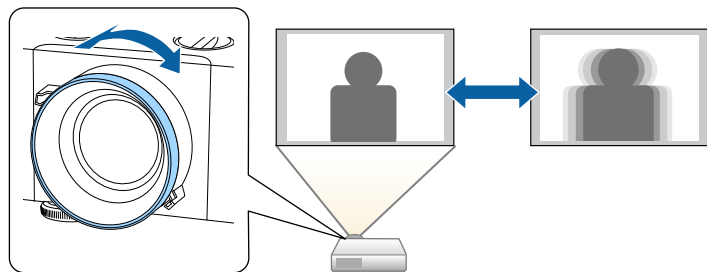

(Прежде чем настраивать фокусировку, масштабирование и сдвиг линзы, для максимальной точности подождите 20 минут после включения проектора.)

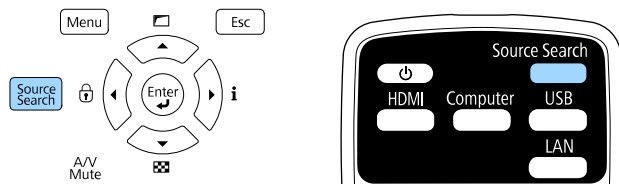

Если к проектору присоединены несколько источников передачи изображений, таких как компьютер и DVD-плеер, можно переключаться с одного источника на другой.

- 1** Убедитесь, что присоединенный источник изображения включен.
- 2** В случае использования источников передачи видео, вставьте в привод DVD-диск или другой источник видео и нажмите кнопку воспроизведения.
- 3** Выполните одно из следующих действий:
  - Нажмите кнопку [Source Search] на панели управления или пульте дистанционного управления, пока с нужного источника не будет передаваться изображение.



 Этот экран показывается, когда изображение не определяется. Проверьте соединения между проектором и источником изображения.

[ Поиск источника ]	
	Состояние сигнала
HDMI1	Выкл.
HDMI2	Выкл.
HDBaseT	
Компьютер1	Выкл.
Компьютер2	Выкл.
USB	Выкл.
LAN	Выкл.
Screen Mirroring1	Выкл.
Screen Mirroring2	Выкл.

Подключите источник сигнала изобр.  
Для выбора источника нажмите

- Нажмите кнопку нужного источника на пульте дистанционного управления. Если для этого источника имеется больше одного порта, еще раз нажмите кнопку, чтобы переключиться на другой источник.

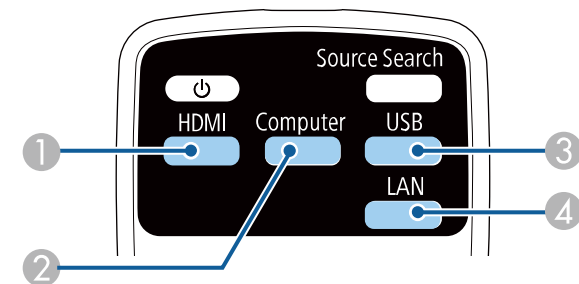

1 Источники HDMI и HDBaseT (порты HDMI1, HDMI2 и HDBaseT)

- 2 Источник, поступающий с порта компьютера (порты Computer1 и Computer2)
  - 3 Источник порта USB
  - 4 Источник Сеть (LAN и Screen Mirroring)
- Нажмите на кнопку [Home] на пульте ДУ.

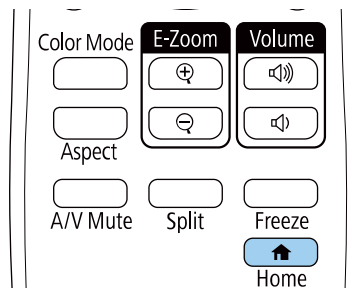

Выберите необходимый источник на текущем экране.

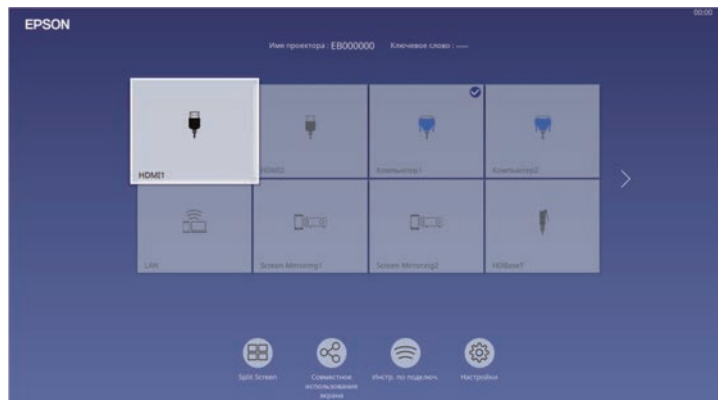

- Порядок отображения источников входного сигнала изменяется, когда проектор обнаруживает входной сигнал. (обнаруженный источник входного сигнала появляется вверху слева).
- Можно зафиксировать порядок отображения источников входного сигнала, используя настройку **Сортировка миниатюр источников** в меню проектора **Дисплей**.
- На изображении от текущего источника входного сигнала появляется "галочка". Здесь доступен предварительный просмотр текущего входного изображения с большинства источников в виде миниатюры (кроме источника входного сигнала USB в режиме Воспроизв.контента).
- Если количество доступных источников входного сигнала превышает девять, необходимый источник может находиться на другой странице. Выберите правую стрелку, чтобы перейти на другую страницу.

Проектор может воспроизводить изображения с разными значениями отношения ширины к высоте, которое называется форматом изображения. Обычно формат изображения определяется входным сигналом с источника передачи видеосигнала. Однако для определенных изображений формат можно изменить по размерам экрана.

» **Дополнительная информация**

- "Изменение формата изображения" [стр.77](#)
- "Доступные форматы изображения" [стр.77](#)

## Изменение формата изображения

Формат отображаемого изображения можно изменить.



- Прежде чем изменить формат, установите значение для настройки **Тип экрана** в меню проектора **Настройка**.
- Доступно только при использовании одного из следующих источников входного сигнала:
  - Компьютер
  - HDMI
  - HDBaseT
- Доступно только при выключенном параметре **Масштаб** или при выборе для параметра **Режим масштаба** значения **Полн. отобр.**
  - ☛ **Изображение > Масштаб > Режим масштаба**

**1** Включите проектор и переключитесь на источник изображения, который нужно использовать.

**2** Нажмите кнопку [Aspect] на пульте дистанционного управления.

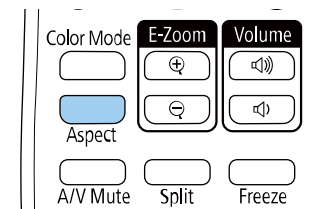

Изменения формы и размера отображаемого изображения, а также название формата в краткой форме показываются на экране.

**3** Чтобы переключиться между имеющимися форматами изображения для входного сигнала, повторно нажимайте кнопку [Aspect].



- Доступные форматы изображения зависят от входного сигнала.
- Для отображения изображений без черных полос настройте параметр **Разрешение** на значение **Широк.** или **Нормальное** в меню проектора **Изображение** согласно разрешению компьютера.
- Если между кромкой изображения и рамкой проецируемого экрана есть поля, можно отрегулировать положение изображения с помощью настройки **Положение экрана** в меню проектора **Настройка**.
  - ☛ **Настройка > Тип экрана > Положение экрана**

## Доступные форматы изображения

В зависимости от выбранного значения настройки **Тип экрана** и входного сигнала, поступающего от источника изображения, можно выбрать следующие форматы изображения.



- Обратите внимание на то, что использование функции формата изображения для уменьшения, увеличения или разделения проецируемого изображения в коммерческих целях или для общественного просмотра может нарушить авторские права владельца соответствующего изображения по законодательству об авторском праве.

Режим соотношения сторон	Описание
Авто	Автоматическая настройка формата изображения в соответствии с входным сигналом и параметром <b>Разрешение</b> .
Полное	Показ изображений с использованием всей области проецирования без поддержания формата.
Увел. по гор. Увел. по вер. (доступно при установке для параметра <b>Тип экрана</b> значения <b>4:316:9</b> или <b>16:10</b> )	Расширение изображений по всей ширине (Увел. по гор.) или по всей высоте (Увел. по вер.) области проецирования с сохранением формата изображения. Участки, выходящие за края экрана, не проецируются.
Нативное (доступно при установке для параметра <b>Тип экрана</b> значения <b>4:316:9</b> или <b>16:10</b> )	Показ изображений как они есть (поддерживается формат изображения и разрешение). Участки, выходящие за края экрана, не проецируются.

Проектор предлагает разные цветовые режимы для обеспечения оптимальной яркости, контраста и цвета для разных условий просмотра и типов изображений. Можно выбрать режим, разработанный для соответствия изображению и условиям, или поэкспериментировать с имеющимися режимами.

» **Дополнительная информация**

- "Изменение цветового режима" [стр.79](#)
- "Доступные цветовые режимы" [стр.79](#)

## Изменение цветового режима

Параметр проектора Цветовой режим можно изменить с помощью пульта дистанционного управления, чтобы оптимизировать изображение для условий просмотра.

- 1** Включите проектор и переключитесь на источник изображения, который нужно использовать.
- 2** Нажмите кнопку [Color Mode] на пульте дистанционного управления, чтобы изменить параметр Цветовой режим.

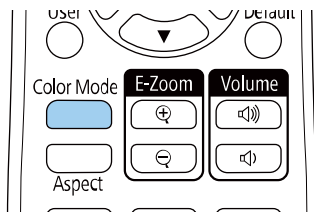

Название Цветового режима кратковременно появляется на экране, а затем изменяется вид изображения.

- 3** Для переключения между имеющимися цветовыми режимами входного сигнала повторно нажимайте кнопку [Color Mode].



Параметр **Цветовой режим** можно также настроить в меню проектора **Изображение**.

## Доступные цветовые режимы

Можно настроить проектор, чтобы использовать цветовые режимы в зависимости от источника входного сигнала:

Цветовой режим	Описание
Динамический	Это самый яркий режим. Наиболее подходит для приоритизации ярких изображений.
Презентация	Наиболее подходит для проецирования ярких изображений.
Кино	Наиболее подходит для просмотра кинофильмов.
sRGB	Наиболее подходит для точного воспроизведения цвета изображения источника.
DICOM SIM	Идеально для проецирования рентгеновских снимков и других медицинских изображений. Этот режим предназначен только для справки и не должен использоваться для постановки медицинских диагнозов.
Мультипроекция	Оптимальный режим для проецирования с нескольких проекторов (уменьшает разницу в цветовом тоне между изображениями).

Чтобы автоматически оптимизировать значение светимости, можно включить функцию Динам. контраст. Она позволяет улучшить контрастность в зависимости от яркости проецируемого содержания.

- 1** Включите проектор и переключитесь на источник изображения, который нужно использовать.
- 2** Нажмите кнопку [Menu] на панели управления или пульте ДУ.
- 3** Выберите меню **Изображение** и нажмите кнопку [Enter].

Часто используемые ...	Изображение	
Изображение	Цветовой режим	Презентация
Ввод/вывод сигнала	Яркость	50
Настройка	Контраст	50
Дисплей	Насыщен. цвета	50
Операция	Оттенок	50
Управление	Резкость	50
Сеть	Баланс белого	
Мультипроекция	Динам. контраст	Выкл.
Память	Улучш-е изображ-я	
Начальные/ Все наст...	Адапт. гамма сцены	5
	Гамма	0
	RGBCMY	
	Восстановить значения п...	
	Источник	Компьютер1
	Разрешение	Авто
	Соотношен. сторон	Авто
	Коррекция аналогового с...	
	Восстановить значения п...	

- **Выс. скорость** для регулировки яркости после смены сцены.

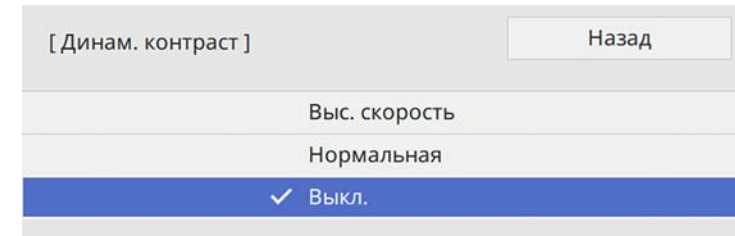

- 6** Для выхода из меню нажмите кнопку [Menu] или [Esc].

- 4** Выберите параметр **Динам. контраст** и нажмите кнопку [Enter].
- 5** Выберите один из следующих вариантов и нажмите кнопку [Enter]:
  - **Нормал** для стандартной регулировки яркости.



Цвета проецируемых изображений можно точно настроить различными методами.

## » Дополнительная информация

- "Регулировка оттенка, насыщенности и яркости" [стр.81](#)
- "Регулировка гаммы" [стр.82](#)

## Регулировка оттенка, насыщенности и яркости

Параметры Оттенок, Насыщенность и Яркость можно настроить для отдельных цветов изображения.

- 1 Включите проектор и переключитесь на источник изображения, который нужно использовать.
- 2 Нажмите кнопку [Menu] на панели управления или пульте ДУ.
- 3 Выберите меню **Изображение** и нажмите кнопку [Enter].

Часто используемые ...	Изображение	
Изображение	Цветовой режим	Презентация
Ввод/вывод сигнала	Яркость	50
Настройка	Контраст	50
Дисплей	Насыщен. цвета	50
Операция	Оттенок	50
Управление	Резкость	50
Сеть	Баланс белого	
Мультипроекция	Динам. контраст	Выкл.
Память	Улучш-е изображ-я	
Начальные/ Все наст...	Адапт. гамма сцены	5
	Гамма	0
	RGBCMY	
	Восстановить значения п...	
	Источник	Компьютер1
	Разрешение	Авто
	Соотношен. сторон	Авто
	Коррекция аналогового с...	
	Восстановить значения п...	

- 4 Выберите параметр **RGBCMY** и нажмите кнопку [Enter].

- 5 Выберите цвет для регулировки и нажмите кнопку [Enter].

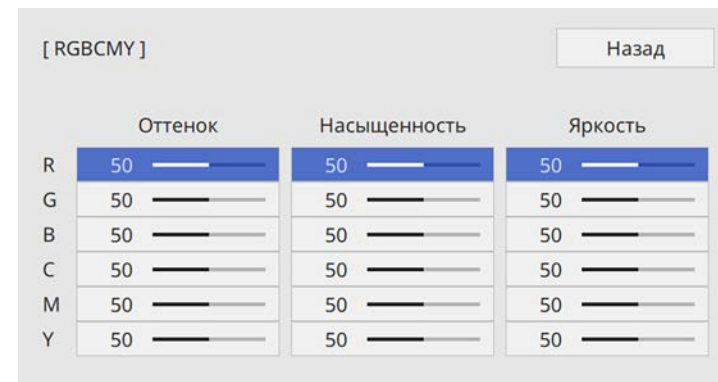

- 6 Для каждого параметра, если необходимо, следующие действия:

- Чтобы отрегулировать общий оттенок цвета, синеватый – зеленоватый – красноватый, установите параметр **Оттенок**.
- Чтобы отрегулировать общую четкость цвета, установите параметр **Насыщенность**.
- Чтобы отрегулировать общую яркость цвета, установите параметр **Яркость**.

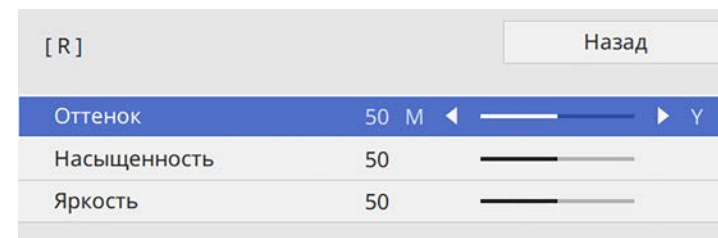

- 7 Для выхода из меню нажмите кнопку [Menu] или [Esc].

## Регулировка гаммы

Регулировка степени отличия цветов проецируемого изображения, возникающего между различными источниками изображения, с помощью параметра Гамма.



Чтобы оптимизировать цветовой тон в соответствии со сценой и получить более яркое изображение, настройте параметр изображения **Адапт. гамма сцены**.

- 1** Включите проектор и переключитесь на источник изображения, который нужно использовать.
- 2** Нажмите кнопку [Menu] на панели управления или пульте ДУ.
- 3** Выберите меню **Изображение** и нажмите кнопку [Enter].

Часто используемые ...	Изображение	
Изображение	Цветовой режим	Презентация
Ввод/вывод сигнала	Яркость	50
Настройка	Контраст	50
Дисплей	Насыщен. цвета	50
Операция	Оттенок	50
Управление	Резкость	50
Сеть	Баланс белого	
Мультипроекция	Динам. контраст	Выкл.
Память	Улучш-е изображ-я	
Начальные/ Все наст...	Адапт. гамма сцены	5
	Гамма	0
	RGBCMY	
	Восстановить значения п...	
	Источник	Компьютер1
	Разрешение	Авто
	Соотношен. сторон	Авто
	Коррекция аналогового с...	
	Восстановить значения п...	

- 4** Выберите параметр **Гамма** и нажмите кнопку [Enter].
- 5** Выберите и установите правильное значение.

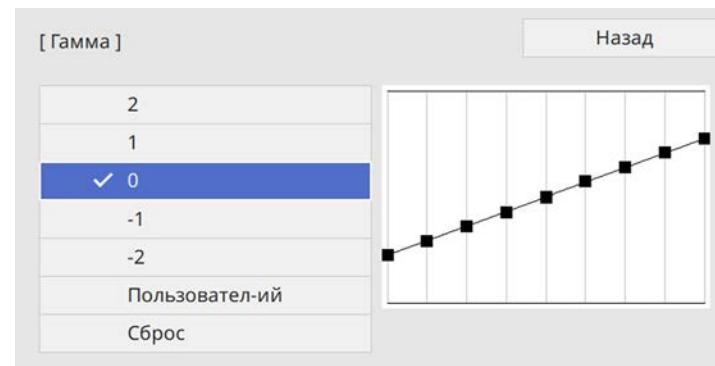

Если выбрано меньшее значение, можно уменьшить общую яркость, чтобы увеличить резкость изображения. Если выбрано большее значение, темные участки изображений станут ярче, но насыщенность цвета светлых участков уменьшится.

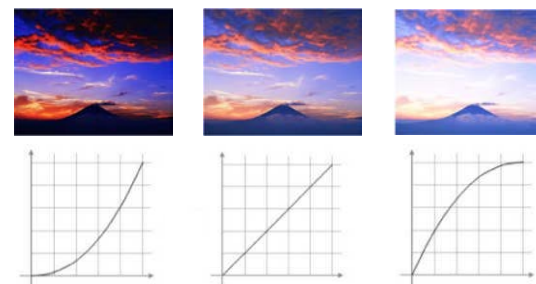



- Если для параметра **Цветовой режим** в меню **Изображение** установлено **DICOM SIM**, выберите значение настройки в зависимости от размера проекции.
- Если размер области проецирования не выше 120 дюймов, выберите малое значение.
- Если размер области проецирования равен или выше 120 дюймов, выберите большое значение.
- Медицинские снимки могут отображаться неправильно в зависимости от настроек и технических характеристик экрана.

**6** Если требуется провести более точную настройку, выберите **Пользовательский** и нажмите кнопку [Enter].

**7** Для выбора цветового тона, который необходимо отрегулировать на графике коррекции гаммы, нажимайте на кнопки со стрелками влево или вправо. Для установки значения нажимайте arrow buttons «вверх» или «вниз» и нажмите [Enter].

[ Гамма ]

Целью коррекции является мерцающая обла ...

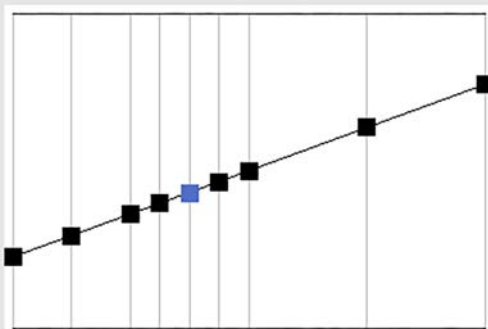

**8** Для выхода из меню нажмите кнопку [Menu] или [Esc].

Регулировка разрешения изображения для воспроизведения четкого изображения с выразительной текстурой и материальным ощущением.

- 1** Включите проектор и переключитесь на источник изображения, который нужно использовать.
- 2** Нажмите кнопку [Menu] на панели управления или пульте ДУ.
- 3** Выберите меню **Изображение** и нажмите кнопку [Enter].

Часто используемые ...	Изображение	
Изображение	Цветовой режим	Презентация
Ввод/вывод сигнала	Яркость	50
Настройка	Контраст	50
Дисплей	Насыщен. цвета	50
Операция	Оттенок	50
Управление	Резкость	50
Сеть	Баланс белого	
Мультипроекция	Динам. контраст	Выкл.
Память	Улучш-е изображ-я	
Начальные/ Все наст...	Адапт. гамма сцены	5
	Гамма	0
	RGBCMY	
	Восстановить значения п...	
	Источник	Компьютер1
	Разрешение	Авто
	Соотношен. сторон	Авто
	Коррекция аналогового с...	
	Восстановить значения п...	

- 4** Выберите **Улучш-е изображ-я** и нажмите кнопку [Enter].

- 5** Выберите **Предуст.реж.изобр.** и нажмите кнопку [Enter].

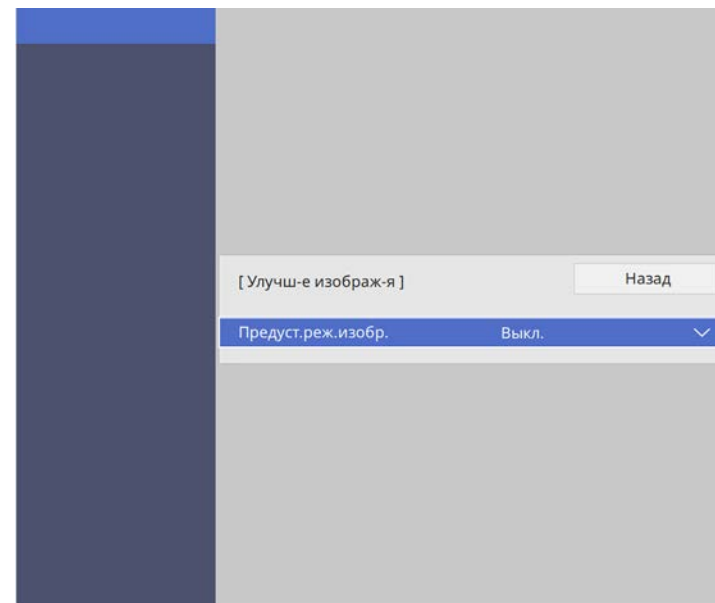

- 6** Выберите предустановленный параметр и нажмите кнопку [Enter].

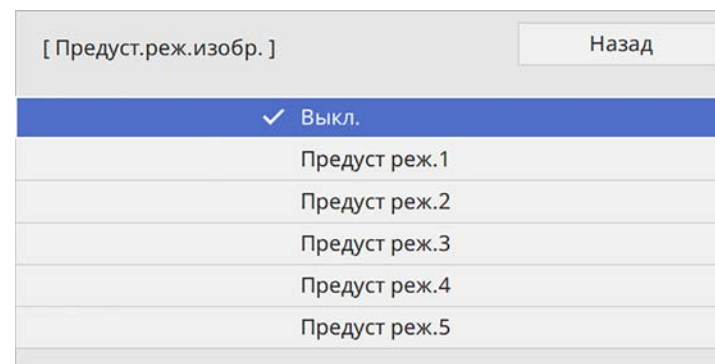

К изображению применяются следующие настройки, сохраненные в предустановленном параметре.

- Шумоподавление
- Шумоподавл. MPEG
- Деинтерлейсинг
- Super-resolution
- Подчерк. деталей

**7** При необходимости отрегулируйте каждую из настроек в меню проектора **Изображен.** отдельно.

- Чтобы уменьшить мерцание изображений, отрегулируйте значение параметра **Шумоподавление**.
- Чтобы уменьшить шум или дефекты на видеоизображениях MPEG, отрегулируйте значение параметра **Шумоподавл. MPEG**.
- Чтобы преобразовать чересстрочные сигналы в прогрессивные для определенных типов видеоизображений, отрегулируйте настройку **Деинтерлейсинг**.
  - **Выкл.:** для быстродвижущихся видео изображений.
  - **Видео:** Для большинства видеоизображений.
  - **Фильм/Авто:** для фильмов, компьютерной графики и анимации.



Этот параметр настройки отображается, только если текущий сигнал является сигналом с чересстрочной разверткой (480i/576i/1080i).

- Чтобы уменьшить размытие при проецировании изображения с низким разрешением, отрегулируйте настройку **Super-resolution**.
- Чтобы создать изображение с более выраженными текстурами и материальным ощущением, отрегулируйте настройку **Подчерк. деталей**.



Значения настроек в предустановленном параметре перезаписываются.

**8**

Для выхода из меню нажмите кнопку [Menu] или [Esc].

Регулировка яркости источника света проектора.

- 1** Включите проектор и переключитесь на источник изображения, который нужно использовать.
- 2** Нажмите кнопку [Menu] на панели управления или пульте ДУ.
- 3** Выберите меню **Операция** и нажмите кнопку [Enter].

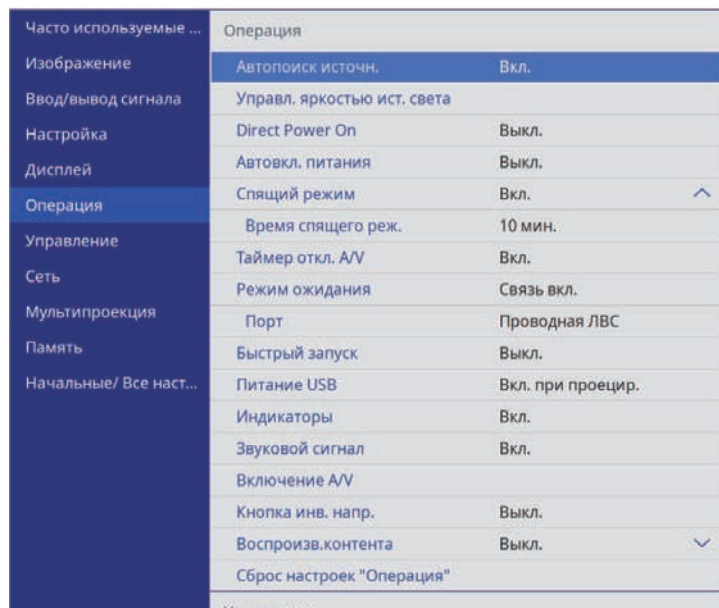

- 4** Выберите **Управл. яркостью ист. света** и нажмите кнопку [Enter].

- 5** Чтобы поддерживать яркость на определенном уровне, выберите параметр **Поддерживать яркость** и выберите **Вкл.**

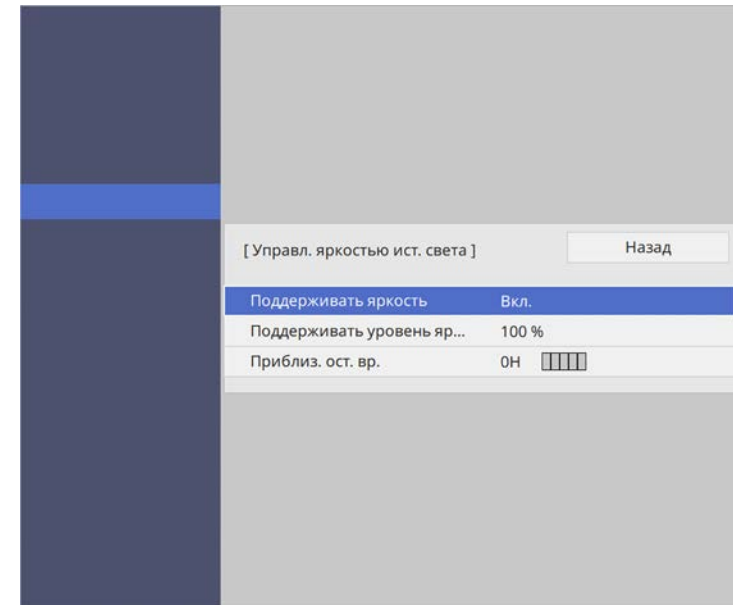

- 6** Если параметр **Поддерживать яркость** включен, выберите настройку **Поддерживать уровень яркости** и проверьте данные в пункте **Приблиз. ост. вр.**

- 7** Если параметр **Поддерживать яркость** выключен, выберите настройку **Режим света**:

- **Нормальный** позволяет установить максимальный уровень яркости. В данном режиме ресурс источника света составляет приблизительно 20 000 часов.
- **Тихий** позволяет установить яркость на значение 70% и уменьшить шум вентилятора. В данном режиме ресурс источника света составляет приблизительно 20 000 часов.
- **Расширен.** позволяет установить яркость на значение 70% и увеличить срок службы источника света. В данном режиме ресурс источника света составляет приблизительно 30 000 часов.

- **Пользоват.** позволяет выбрать пользовательский уровень яркости от 70 до 100 %.

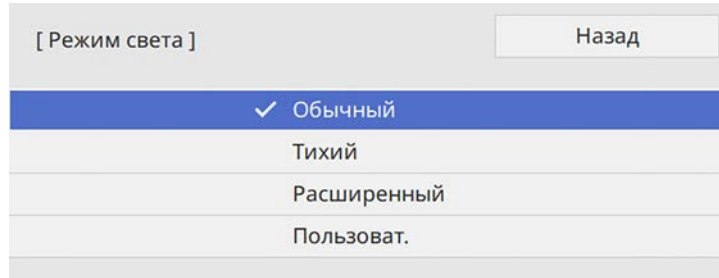

- 8** При установке для параметра **Режим света** значения **Пользоват** выберите **Уровень яркости** и настройте яркость кнопок со стрелками влево и вправо.

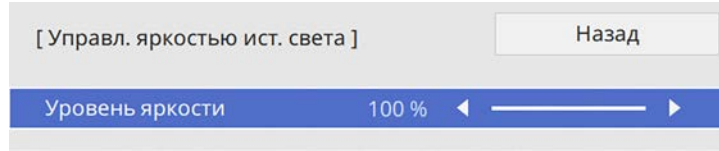

- 9** Для выхода из меню нажмите кнопку [Menu] или [Esc].

 Для оптимальных результатов поддержания постоянной яркости установите для параметра **Калибр. ист. света** значение **Выполн. периодич.** в меню проектора **Управление**.



» **Дополнительная информация**

- "Время работы в "Постоянный режим"" [стр.87](#)
- "Время работы источника света" [стр.88](#)
- "Технические характеристики проектора" [стр.274](#)

## Время работы в "Постоянный режим"

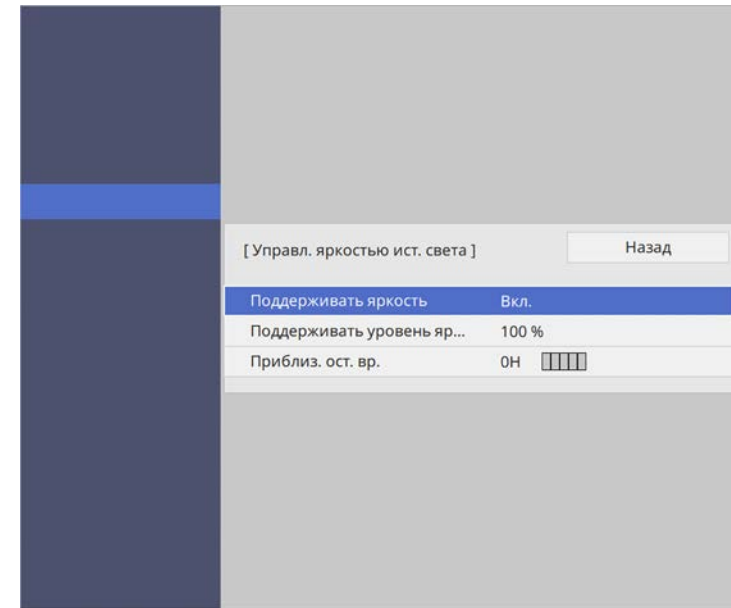
При включении параметра **Поддерживать яркость** время, которое проектор может находиться в постоянном режиме, отображается как **Приблиз. ост. вр.**



Отображающийся уровень	Приблиз. ост. вр. в часах
	10 000 и более часов
	8000–9999 часов
	6000–7999 часов

Отображающийся уровень	Приблиз. ост. вр. в часах
	4000–5999 часов
	2000–3999 часов
	0–1999 часов

 Значение времени, указанное в **Приблиз. ост. вр.**, является ориентировочным.

## Время работы источника света

Время работы источника света зависит от настройки параметра **Уровень яркости** и включения либо выключения параметра **Поддерживать яркость**.

- 
- Время работы источника света зависит от условий окружающей среды и эксплуатации.
  - Указанное в данном руководстве время является примерным и не гарантируется.
  - Замена внутренних компонентов может потребоваться раньше окончания приблизительного ресурса источника света.
  - Если параметр **Поддерживать яркость** включен, а указанное в руководстве время работы превышено, установить высокое значение для параметра **Поддерживать уровень яркости** нельзя.

### Параметр Поддерживать яркость выключен

Настройка параметра Уровень яркости	Время до того, как яркость источника света уменьшится наполовину (приблизительно)
100%	20 000 часов
90%	21 000 часов
80%	24 000 часов
70%	30 000 часов

### Параметр Поддерживать яркость включен

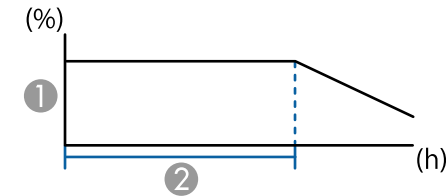

- 1 Поддерживать уровень яркости
- 2 Время, в течение которого проектор может находиться в постоянном режиме (приблизительно)

Настройка параметра Поддерживать уровень яркости	Часы
85%	6000 часов
80%	10 000 часов
75%	14 000 часов
70%	19 000 часов



С помощью кнопок Volume регулируется громкость звука в системе внутренних динамиков проектора.

Кроме того, можно регулировать громкость внешних динамиков, присоединенных к проектору.

Громкость можно регулировать отдельно для каждого присоединенного источника входного сигнала.

- 1** Включите проектор и начните презентацию.
- 2** Для уменьшения или увеличения громкости нажмите кнопки [Volume] на пульте дистанционного управления, как показано на рисунке.

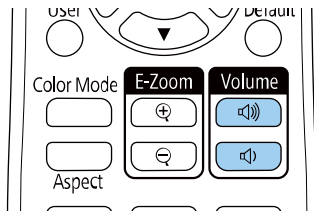

На экране появляется шкала громкости.

- 3** Для установки нужного уровня громкости для источника входного сигнала выберите параметр **Громкость** в меню проектора **Ввод/вывод сигнала**.

## Предостережение

Не начинайте презентацию при высоком уровне громкости. Внезапный громкий звук может привести к потере слуха.

Перед выключением питания также снижайте громкость, чтобы затем при включении питания вы смогли постепенно увеличить громкость.

# Регулировка функций проектора

Для регулировки функций проектора следуйте инструкциям из этих разделов.

## » **Дополнительная информация**

- "Одновременное проецирование нескольких изображений" [стр.91](#)
- "Проецирование презентации PC Free" [стр.94](#)
- "Проецирование в режиме «Воспроизв.контента»" [стр.100](#)
- "Временное отключение изображения и звука" [стр.107](#)
- "Временное прекращение подачи видеосигнала" [стр.108](#)
- "Масштабирование изображений (E-Zoom)" [стр.109](#)
- "Увеличение/ Уменьшение изображений (E-Zoom)" [стр.110](#)
- "Сохранение изображения логотипа пользователя" [стр.112](#)
- "Сохранение настроек в памяти и использование сохраненных настроек" [стр.114](#)
- "Использование функции Расширенная настройка изображения" [стр.115](#)
- "Использование нескольких проекторов" [стр.119](#)
- "Функции защиты проектора" [стр.132](#)

Для одновременного проецирования двух изображений с разных источников можно воспользоваться функцией разделения экрана.

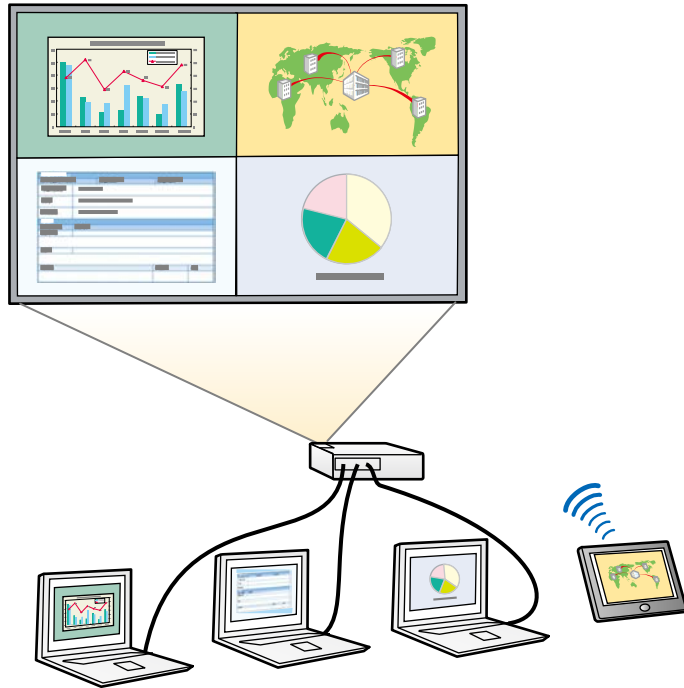

- Во время использования функции разделения экрана другие функции проектора могут быть недоступными и некоторые настройки могут автоматически применяться для всех изображений.
- Проецирование в режиме Split Screen невозможно, если для параметра **Воспроизв.контента** установлено значение **Вкл.** в меню проектора **Операция**.
- Возможно, вы не сможете выполнять проецирование в режиме Split Screen при использовании параметра **Масштаб** или **Переход края** в меню проектора **Мультипроекция**.

**1** Нажмите кнопку [Split] на пульте дистанционного управления.

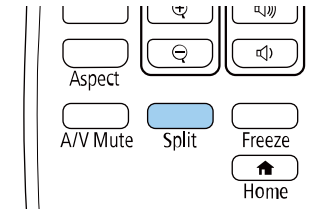

**2** Выберите 2 экрана или 4 экрана.

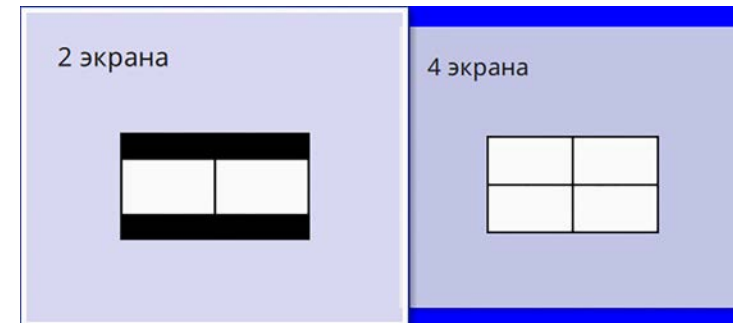

При разделении экрана на две части выбранный в настоящий момент источник входного сигнала проецируется на левую часть экрана.

При предыдущем разделении экрана на четыре части выбираются источники входного сигнала предыдущего разделения экрана, и проецирование осуществляется в то же самое положение.

**3** Нажмите кнопку [Menu].

**4** При разделении экрана на две части выполните следующее, если необходимо:

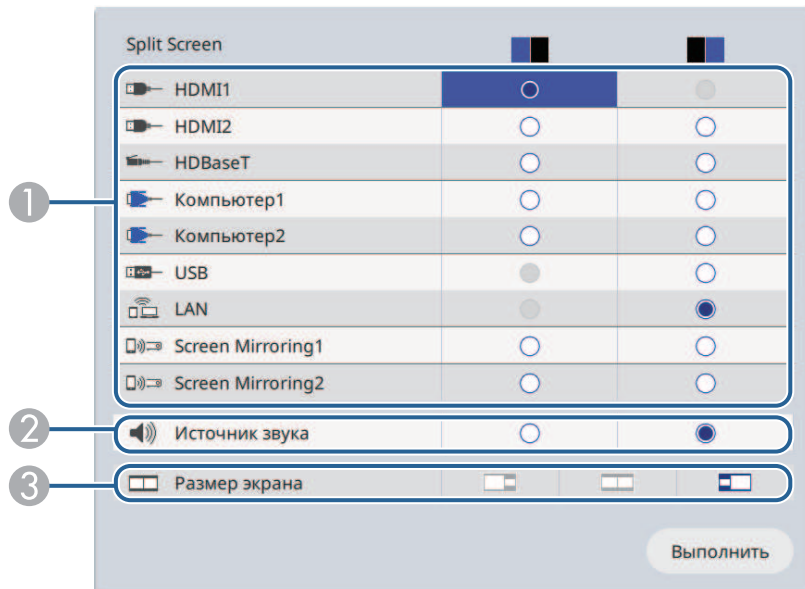

1 Выберите источник входного сигнала.



Можно выбрать только те источники входного сигнала, которые можно комбинировать.

2 Выберите экран, с которого будет подаваться звук.

3 Выберите размер экрана.

**5** При разделении экрана на четыре части выполните следующее, если необходимо:

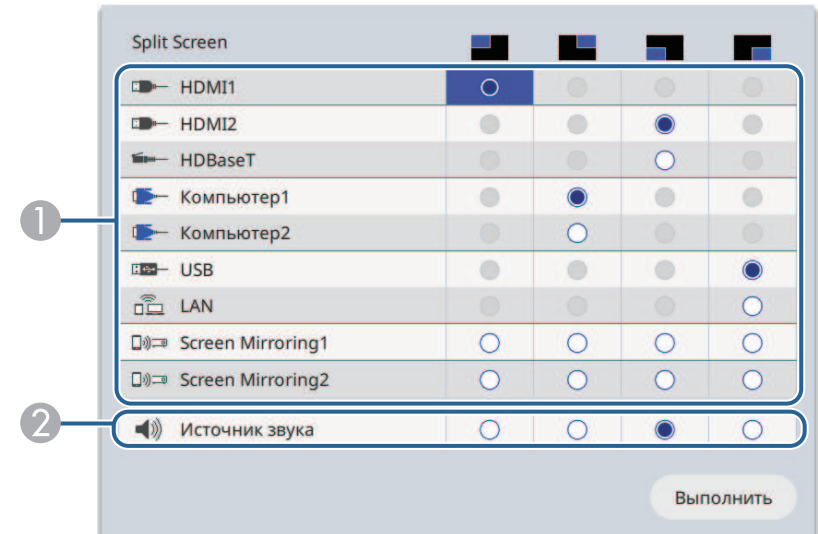

1 Выберите источник входного сигнала.



Можно выбрать только те источники входного сигнала, которые можно комбинировать.

2 Выберите экран, с которого будет подаваться звук.

**6** Выберите **Выполнить** и нажмите кнопку [Enter].

**7** Для выхода из функции разделения экрана нажмите кнопку [Split] или [Esc].

### » Дополнительная информация

- "Неподдерживаемые сочетания источников входного сигнала для проецирования на полиэкран" [стр.93](#)
- "Ограничения проецирования на полиэкран" [стр.93](#)

## Неподдерживаемые сочетания источников входного сигнала для проецирования на полиэкран

Эти комбинации источников входного сигнала нельзя проецировать одновременно.

- HDMI2 и HDBaseT
- Компьютер1 и Компьютер2
- USB и LAN



При разделении экрана на четыре части и одновременном выборе источника сигнала USB и Screen Mirroring можно выбрать только один источник Screen Mirroring.

## Ограничения проецирования на полиэкран

### Рабочие ограничения

В ходе проецирования на полиэкране недоступны следующие операции.

- Настройка меню проектора
- E-Zoom
- Переключение режима формата изображения (режим формата изображения установлен на **Авто**)
- Операции с использованием кнопки [User] на пульте дистанционного управления, кроме отображения сетевой информации на проецируемом экране.
- Применение настройки **Динам. контраст**
- Применение настройки **Сдвиг изображения**
- Отображение сетевой информации на проецируемом экране другим способом, отличным от нажатия кнопки [User].
- Отображение информационной панели Screen Mirroring

### Ограничения для изображений

- Даже при установке **Экран отсутствия сигнала** на **Логотип** в меню проектора **Дисплей** при отсутствии сигнала изображения отображается синий экран.
- При создании единого цельного изображения, проецируемого с нескольких проекторов, и использовании функции Split Screen второй проектор не обнаруживает сигнал изображения.

### » Дополнительная информация

- "Увеличение/ Уменьшение изображений (E-Zoom)" [стр.110](#)
- "Формат изображения" [стр.77](#)
- "Масштабирование изображений (E-Zoom)" [стр.109](#)
- "Включение автоматической регулировки светимости" [стр.80](#)
- "Регулировка параметров меню" [стр.190](#)

Функцией проектора PC Free можно воспользоваться, когда присоединено устройство USB, содержащее совместимые файлы презентации. Она позволяет быстро и просто отображать презентацию и управлять ею с помощью пульта дистанционного управления проектора.

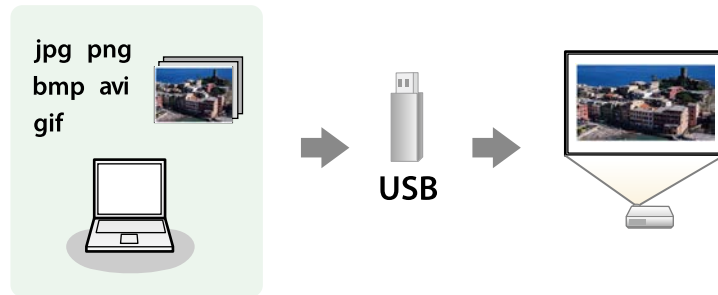

**» Дополнительная информация**

- "Поддерживаемые типы файлов PC Free" [стр.94](#)
- "Меры предосторожности при проецировании с функцией PC Free" [стр.95](#)
- "Запуск показа слайдов PC Free" [стр.95](#)
- "Запуск презентации фильмов PC Free" [стр.97](#)
- "Параметры отображения в функции PC Free" [стр.98](#)

## Поддерживаемые типы файлов PC Free

С помощью функции проектора PC Free можно проецировать следующие типы файлов.



- Для получения лучших результатов поместите файлы на носитель, отформатированный в FAT16/32.
- Если при проецировании с носителя, отформатированного в файловой системе, отличной от Windows, возникают проблемы, попробуйте отформатировать носитель в ОС Windows.

Содержимое файла	Тип файла (расширение)	Детали
Изображение	.jpg	Убедитесь, что файл не: <ul style="list-style-type: none"> <li>• Имеет формат СМЯК</li> <li>• Имеет формат с прогрессивной разверткой</li> <li>• Сильно сжат</li> <li>• Имеет разрешение выше 8192 × 8192</li> </ul>
	.bmp	Убедитесь, что файл не: <ul style="list-style-type: none"> <li>• Имеет разрешение выше 1280 × 800</li> </ul>
	.gif	Убедитесь, что файл не: <ul style="list-style-type: none"> <li>• Имеет разрешение выше 1280 × 800</li> <li>• Имеет анимации</li> <li>• Имеет чересстрочную развертку</li> </ul>
	.png	Убедитесь, что файл не: <ul style="list-style-type: none"> <li>• Имеет разрешение выше 1920 × 1200</li> <li>• Имеет чересстрочную развертку</li> </ul>

Содержимое файла	Тип файла (расширение)	Детали
Фильм	.avi (движущийся JPEG)	<ul style="list-style-type: none"> <li>• Версия: только AVI 1.0</li> <li>• Разрешение: не более 1280 × 720</li> <li>• Размер: не более 2 ГБ</li> <li>• Видео кодек: Motion JPEG</li> <li>• Частота кадров: до 30 к/с</li> <li>• Аудио кодек: LPCM или IMA ADPCM</li> <li>• Частота дискретизации аудио: 11,025 кГц, 16 кГц, 22,05 кГц, 24 кГц, 32 кГц, 44,1 кГц или 48 кГц</li> </ul>

Содержимое файла	Тип файла (расширение)	Детали
Фильм	.mp4/.mov (H.264, H265)	<ul style="list-style-type: none"> <li>• Разрешение: не более 1920 × 1200</li> <li>• Размер: не более 2 ГБ</li> <li>• Видео кодек: H.264/MPEG-4 AVC или H.265/MPEG-H HEVC</li> <li>• Частота кадров: до 30 к/с</li> <li>• Профиль:                             <ul style="list-style-type: none"> <li>• H.264/MPEG-4 AVC: базовый профиль, основной профиль, высокий профиль</li> <li>• H.265/MPEG-H HEVC: основной профиль</li> </ul> </li> <li>• Формат цвета: YUV420</li> <li>• Структура одиночного среза</li> <li>• Аудио кодек: MPEG-2 AAC-LC, MPEG-4 AAC-LC или LPCM</li> <li>• Аудио канал: до 2ch (канал 2)</li> <li>• Аудио бит: 8 бит или 16 бит</li> <li>• Частота дискретизации аудио:                             <ul style="list-style-type: none"> <li>• MPEG-2 AAC-LC: 44,1 кГц, 48 кГц</li> <li>• MPEG-4 AAC-LC: 44,1 кГц, 48 кГц</li> <li>• LPCM: 11,025 кГц, 16 кГц, 22,05 кГц, 24 кГц, 32 кГц, 44,1 кГц или 48 кГц</li> </ul> </li> </ul>

## Меры предосторожности при проецировании с функцией PC Free

При использовании функции PC Free обратите внимание на следующие меры предосторожности.

- Запрещается использовать USB-ключ для функций PC Free.
- Не отсоединяйте запоминающее устройство USB, пока к нему осуществляется доступ; в противном случае, функция PC Free может выполняться неправильно.

- Когда выполняется функция PC Free, может быть невозможно использовать функции безопасности определенных запоминающих устройств USB.
- Когда присоединено устройство USB с адаптером пер. тока, во время использования устройства с проектором присоедините адаптер пер. тока к розетке.
- Однако проектор может поддерживать не все имеющиеся в продаже устройства чтения карт памяти USB.
- Проектор может распознать до 5 карт, одновременно установленных в подключенный считыватель карт.
- При проецировании с функцией PC Free можно воспользоваться следующими функциями:
  - Функция паузы
  - Отключение A/V
  - E-Zoom

### » Дополнительная информация

- "Увеличение/ Уменьшение изображений (E-Zoom)" [стр.110](#)
- "Временное прекращение подачи видеосигнала" [стр.108](#)
- "Временное отключение изображения и звука" [стр.107](#)
- "Масштабирование изображений (E-Zoom)" [стр.109](#)

## Запуск показа слайдов PC Free

После присоединения устройства USB к проектору можно переключиться на источник входного сигнала USB и начать слайд-шоу.



- Можно изменить параметры функции PC Free или добавить специальные эффекты, отметив подсветкой пункт **Параметр** внизу экрана и нажав кнопку [Enter].

- 1** Держите кнопку [USB] на пульте дистанционного управления нажатой до появления экрана PC Free со списком файлов.



- Если отображается экран Выбрать диск, нажимайте кнопки со стрелками, чтобы выбрать диск, а затем нажмите кнопку [Enter].
- Для показа изображений на другом USB-накопителе отметьте подсветкой пункт **Выбрать диск** вверху экрана со списком файлов и нажмите кнопку [Enter].

- 2** Для расположения файлов выполните одно из следующих действий:

- Если необходимо отобразить файлы в подпапке на устройстве, нажимайте кнопки со стрелками, чтобы отметить подсветкой папку, а затем нажмите кнопку [Enter].
- Для возвращения к уровню папки на устройстве отметьте подсветкой пункт **К началу**, а затем нажмите кнопку [Enter].
- Для просмотра дополнительных файлов в папке выделите **Следующая страница** или **Предыдущая страница** и нажмите кнопку [Enter].

- 3** Выполните одно из следующих действий:

- Для отображения отдельного изображения нажимайте кнопки со стрелками, чтоб отметить подсветкой изображение, а затем нажмите кнопку [Enter]. (Нажмите кнопку [Esc], чтобы вернуться на экран со списком файлов).
- Для отображения слайд-шоу всех изображений в папке нажимайте кнопки со стрелками, чтобы отметить подсветкой пункт **Показ слайдов** внизу экрана, а затем нажмите кнопку [Enter].



- Можно изменить время включения изображения, отметив подсветкой пункт **Параметр** внизу экрана и нажав кнопку [Enter].
- Если имена файлов длиннее, чем область отображения или включают неподдерживаемые символы, они могут быть укорочены или изменены только в режиме отображения экрана.



**4** Во время проецирования используйте для управления отображением следующие команды:

- Для вращения отображаемого изображения нажимайте кнопку со стрелкой вверх или вниз.

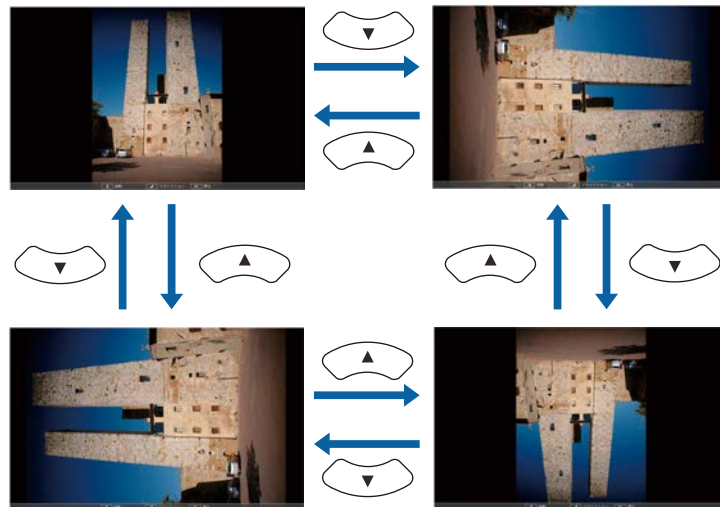

- Для перемещения на следующее или предыдущее изображение нажимайте кнопку со стрелкой влево или вправо.

**5** Для прекращения отображения следуйте инструкциям на экране или нажмите кнопку [Esc].

Происходит возврат к экрану со списком файлов.

**6** Выключите устройство USB при необходимости, а затем отсоедините устройство от проектора.

» **Дополнительная информация**

- "Параметры отображения в функции PC Free" [стр.98](#)
- "Подключение к устройству USB" [стр.35](#)

## Запуск презентации фильмов PC Free

После присоединения устройства USB к проектору можно переключиться на источник входного сигнала USB и начать показ фильма.



- Можно изменить параметры функции PC Free, отметив подсветкой пункт **Параметр** внизу экрана и нажав кнопку [Enter].

**1** Держите кнопку [USB] на пульте дистанционного управления нажатой до появления экрана PC Free со списком файлов.



- Если отображается экран **Выбрать диск**, нажимайте кнопки со стрелками, чтобы выбрать диск, а затем нажмите кнопку [Enter].
- Для показа изображений на другом USB-накопителе отметьте подсветкой пункт **Выбрать диск** вверху экрана со списком файлов и нажмите кнопку [Enter].

**2** Для расположения файлов выполните одно из следующих действий:

- Если необходимо отобразить файлы в подпапке на устройстве, нажимайте кнопки со стрелками, чтобы отметить подсветкой папку, а затем нажмите кнопку [Enter].
- Для возвращения к уровню папки на устройстве отметьте подсветкой пункт **К началу**, а затем нажмите кнопку [Enter].
- Для просмотра дополнительных файлов в папке выделите **Следующая страница** или **Предыдущая страница** и нажмите кнопку [Enter].

**3** Для воспроизведения фильма нажимайте кнопки со стрелками, чтобы отметить подсветкой файл, а затем нажмите кнопку [Enter].



- Если имена файлов длиннее, чем область отображения или включают неподдерживаемые символы, они могут быть укорочены или изменены только в режиме отображения экрана.
- Если необходимо воспроизвести все фильмы в папке по порядку, выберите параметр **Показ слайдов** внизу экрана.

**4** Для прекращения воспроизведения фильма нажмите кнопку [Esc], отметьте подсветкой пункт **Выход**, а затем нажмите кнопку [Enter].

Происходит возврат к экрану со списком файлов.

**5** Выключите устройство USB при необходимости, а затем отсоедините устройство от проектора.

» **Дополнительная информация**

- "Параметры отображения в функции PC Free" [стр.98](#)
- "Подключение к устройству USB" [стр.35](#)

## Параметры отображения в функции PC Free

Во время использования функции PC Free можно выбрать следующие параметры отображения. Для доступа к этому экрану отметьте подсветкой пункт **Параметр** внизу экрана со списком файлов функции PC Free и нажмите кнопку [Enter].

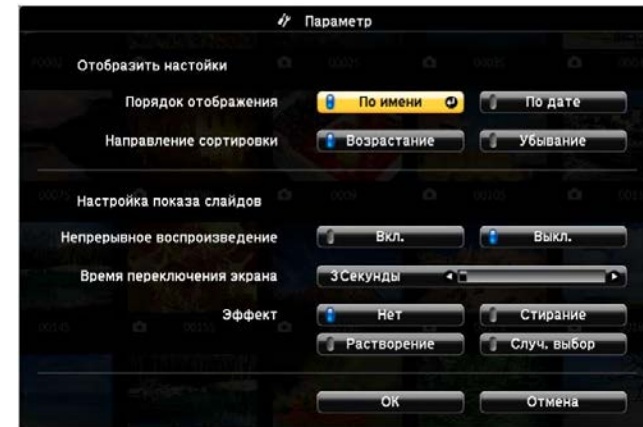

Настройка	Параметры	Описание
Порядок отображения	По имени	Отображение файлов по именам
	По дате	Отображение файлов по датам
Направление сортировки	Возрастание	Сортировка файлов от первого до последнего
	Убывание	Сортировка файлов от последнего до первого
Непрерывное воспроизведение	Вкл.	Непрерывное отображение слайд-шоу
	Выкл.	Отображение слайд-шоу один раз

Настройка	Параметры	Описание
Время переключения экрана	Нет	Нет автоматического отображения следующего файла
	1 Секунда - 60 Секунд	Отображение файлов в течение выбранного времени и автоматическое переключение на следующий файл; изображения с высоким разрешением могут переключаться немного медленнее
Эффект	Нет	Нет эффекта
	Стирание	Переход между изображениями с использованием эффекта вытирания
	Растворение	Переход между изображениями с использованием эффекта растворения
	Случ. выбор	Переход между изображениями с использованием произвольного набора эффектов

Функция Воспроизв.контента проектора позволяет проецировать содержание цифровой медиасистемы. Можно легко проецировать списки воспроизведения, содержащие изображения и фильмы, сохраненные на внешнем запоминающем устройстве. Кроме того, к проецируемому изображению можно добавлять эффекты цвета и формы.



» **Дополнительная информация**

- "Поддерживаемые типы файлов для режима воспроизведения контента" [стр.100](#)
- "Переключение в режим «Воспроизв.контента»" [стр.101](#)
- "Проецирование своих списков воспроизведения" [стр.102](#)
- "Добавление эффектов к проецируемому изображению" [стр.105](#)
- "Ограничения режима «Воспроизв.контента»" [стр.106](#)

## Поддерживаемые типы файлов для режима воспроизведения контента

С помощью функции проектора Воспроизв.контента можно проецировать следующие типы файлов.

Содержимое файла	Тип файла (расширение)	Детали
Изображение	.jpg	Убедитесь, что файл не: <ul style="list-style-type: none"> <li>• Имеет формат с прогрессивной разверткой</li> <li>• Сильно сжат</li> <li>• Имеет разрешение выше 8192 × 8192</li> </ul>
	.bmp	Убедитесь, что файл не: <ul style="list-style-type: none"> <li>• Имеет разрешение выше 1280 × 800</li> </ul>
	.gif	Убедитесь, что файл не: <ul style="list-style-type: none"> <li>• Имеет разрешение выше 1280 × 800</li> <li>• Имеет анимации</li> <li>• Имеет чересстрочную развертку</li> </ul>
	.png	Убедитесь, что файл не: <ul style="list-style-type: none"> <li>• Имеет разрешение выше 1280 × 800</li> <li>• Имеет чересстрочную развертку</li> </ul>

Содержимое файла	Тип файла (расширение)	Детали
Фильм	.avi (движущийся JPEG)	<ul style="list-style-type: none"> <li>• Версия: только AVI 1.0</li> <li>• Разрешение: не более 1280 × 800</li> <li>• Размер: не более 2 ГБ</li> <li>• Видео кодек: Motion JPEG</li> <li>• Аудио кодек: LPCM или IMA ADPCM</li> <li>• Частота дискретизации аудио: 11,025 кГц, 22,05 кГц, 44,1 кГц, 16 кГц, 24 кГц, 32 кГц или 48 кГц</li> </ul>
	.mp4/.mov (H.264/H.265)	<ul style="list-style-type: none"> <li>• Разрешение: не более 1920 × 1200</li> <li>• Размер: не более 2 ГБ</li> <li>• Видео кодек: H.264/MPEG-4 AVC или H.265/MPEG-H HEVC</li> <li>• Профиль:                             <ul style="list-style-type: none"> <li>• H.264/MPEG-4 AVC: базовый профиль, основной профиль, высокий профиль</li> <li>• H.265/MPEG-H HEVC: основной профиль</li> </ul> </li> <li>• Формат цвета: YUV420</li> <li>• Аудио кодек: MPEG-4 AAC-LC или LPCM</li> <li>• Частота дискретизации аудио:                             <ul style="list-style-type: none"> <li>• MPEG-2 AAC-LC: 44,1 кГц, 48 кГц</li> <li>• MPEG-4 AAC-LC: 44,1 кГц, 48 кГц</li> <li>• LPCM: 11,025 кГц, 16 кГц, 22,05 кГц, 24 кГц, 32 кГц, 44,1 кГц или 48 кГц</li> </ul> </li> </ul>

**2** Нажмите на кнопку [Menu], выберите меню **Операция** и нажмите на кнопку [Enter].

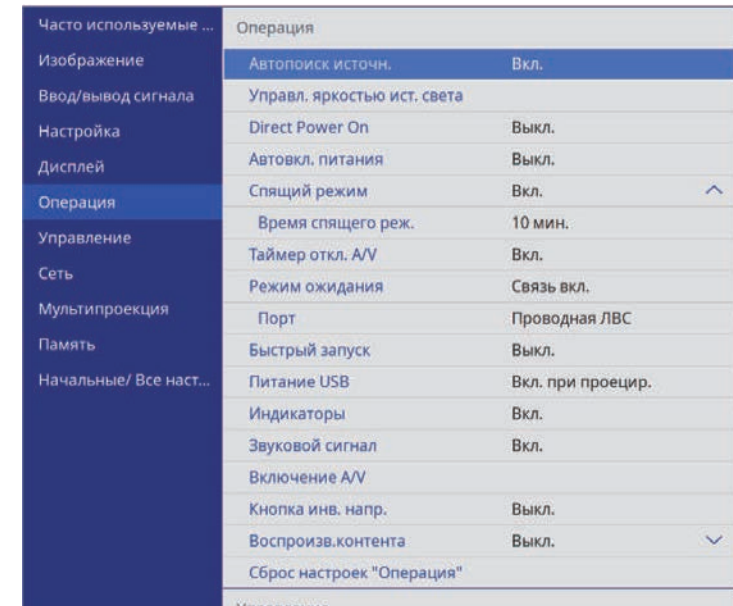

**3** Выберите параметр **Воспроизв.контента** и установите для него **Вкл.**

Появляется предложение подтверждения.

**4** Выключите проектор и включите его снова, чтобы активировать режим Воспроизв.контента.

## Переключение в режим «Воспроизв.контента»

Перед проецированием списков воспроизведения необходимо переключиться в режим Воспроизв.контента.

**1** Включите проектор.

## Проецирование своих списков воспроизведения

Можно проецировать списки воспроизведения, содержащие изображения и фильмы, в режиме Воспроизв.контента.

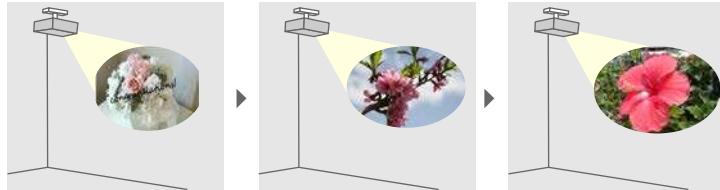

**1** Создайте свои списки воспроизведения и экспортируйте их на флеш-накопитель USB одним из следующих способов.

- Программное обеспечение Epson Projector Content Manager позволяет создавать списки воспроизведения и сохранять их на внешнем запоминающем устройстве. Кроме того, к проецируемому изображению можно добавлять эффекты цвета и формы, а также создавать графики списков воспроизведения.

Программу Epson Projector Content Manager можно загрузить и установить со следующего веб-сайта.

[epson.sn](http://epson.sn)

Инструкции представлены в документе *Руководство по эксплуатации Epson Projector Content Manager*.

- Epson Web Control позволяет создавать списки воспроизведения с помощью веб-браузера и сохранять их на внешнем запоминающем устройстве, подключенном к сетевому проектору. Кроме того, к проецируемому изображению можно добавлять эффекты цвета и формы.
- Приложение Epson Creative Projection позволяет создавать содержание на устройствах iOS. Содержание можно передавать на проектор через беспроводную сеть.

Приложение Epson Creative Projection можно загрузить из App Store. Все расходы, связанные с получением данных из App Store, несет пользователь.

**2** В режиме Воспроизв.контента подключите флеш-накопитель USB к порту USB-A.

**3** Нажмите кнопку [USB] на пульте дистанционного управления.

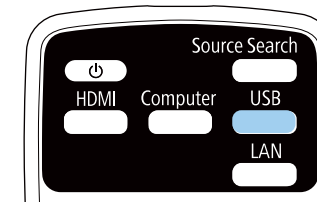

Проецируется список воспроизведения, который воспроизводился последним. Если назначено расписание, список воспроизведения будет воспроизводиться в соответствии с графиком в расписании.



- Кроме того, удерживая кнопку [Num] и цифровые кнопки, можно проецировать избранный список воспроизведения. С помощью программы, которая использовалась для создания списков воспроизведения, можно задать кнопку быстрого вызова команд на пульте ДУ.
- Чтобы выбрать нужный список воспроизведения из перечня, выберите **Просмотр с USB** в меню **Операция** проектора и используйте кнопки со стрелками.

### » Дополнительная информация

- "Создание списков воспроизведения с использованием Epson Web Control" [стр.102](#)
- "Получение последней версии документов" [стр.11](#)

### Создание списков воспроизведения с использованием Epson Web Control

В режиме Воспроизв.контента можно создавать списки воспроизведения с помощью веб-браузера и сохранять их на флеш-накопителе USB, подключенном к сетевому проектору.

## Внимание

Не отключайте флеш-накопитель USB от проектора и не отключайте кабель питания проектора в процессе создания списков воспроизведения. Данные, сохраненные на флеш-накопителе USB, могут быть повреждены.

- 1 Убедитесь, что проектор работает в режиме Воспроизв.контента.
- 2 Убедитесь, что компьютер или устройство подключены к той же сети, что и проектор.
- 3 Убедитесь, что флеш-накопитель USB подключен к порту USB-A проектора.
- 4 Запустите на компьютере или устройстве веб-браузер.
- 5 Введите в адресной строке браузера IP-адрес проектора и откройте экран Epson Web Control. При вводе адреса IPv6 его необходимо заключать в квадратные скобки.
- 6 Выберите **USB-флеш-накопитель**.

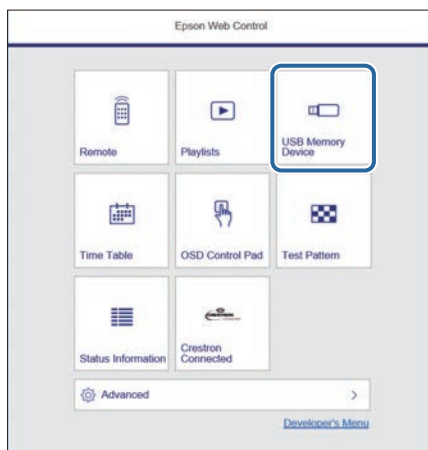

- 7 Выберите **Передать новые данные**.

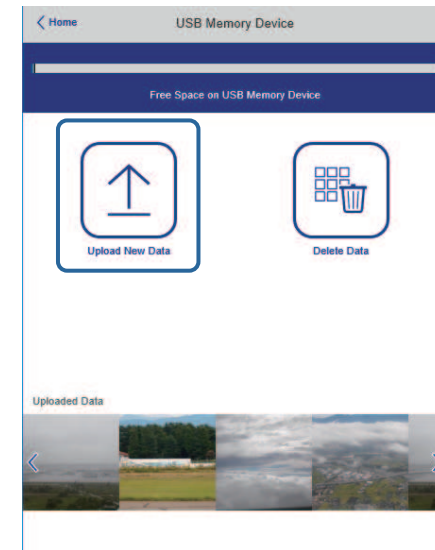

- 8 Выберите изображения или видеофайлы, которые необходимо добавить в список воспроизведения.



Разрешается загружать файлы .avi, .jpeg (.jpg), .png, .bmp или .gif.

Чтобы добавить в список воспроизведения файлы .mp4 или .mov, используйте программное обеспечение Epson Projector Content Manager или приложение Epson Creative Projection.

Выбранные файлы копируются на подключенный флеш-накопитель USB.

- 9 Выполните одно из следующих действий:

- Чтобы добавить их в существующий список воспроизведения, нажмите **Добавить в список воспроизведения** и выберите список воспроизведения, в который хотите их добавить.

- Чтобы создать новый список воспроизведения и добавить их в него, выберите **Создать новый список воспроизведения**.

## 10 Изменить список воспроизведения.

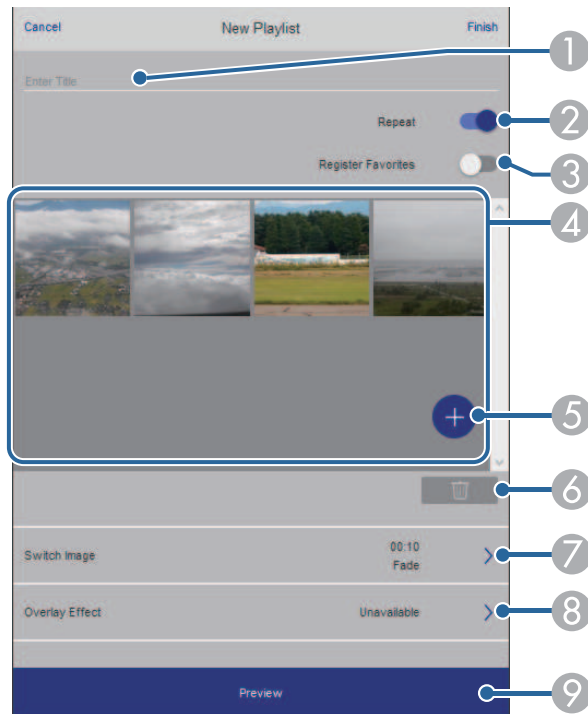

- 1 Изменение имени списка воспроизведения.
- 2 Включение или отключение повторного воспроизведения.
- 3 Регистрация списка воспроизведения в избранном.  
Если список воспроизведения зарегистрирован в избранном, можно быстро начать воспроизведение, используя экран **Удаленный** или пульт ДК.
- 4 Воспроизведение изображений или видеофайлов, добавленных в список воспроизведения. Последовательное воспроизведение изображений или видеофайлов в списке воспроизведения.

- 5 Добавление изображений или видеофайлов в список воспроизведения.
- 6 Удаление изображений или видеофайлов из списка воспроизведения.
- 7 Вызов экрана **Переключить изображение**.  
Можно указать временной интервал для переключения на следующий файл изображения. А также можно выбрать эффект перехода.
- 8 Вызов окна **Эффекты**.  
Можно добавить в список воспроизведения предустановленный цвет или фильтры эффектов форм. А также можно создать пользовательский эффект.
- 9 Предварительный просмотр списка воспроизведения.

## 11 Завершив изменение списка воспроизведения, выберите **Завершить**.



- Можно отображать список воспроизведения с экрана **Удаленный** или **Список воспроизведения**.
- Если требуется указать время запуска и завершения списка воспроизведения, создайте график для списка воспроизведения, используя ПО Epson Projector Content Manager.

### » Дополнительная информация

- "Параметры функции «Контроль Web»" [стр.170](#)



## Добавление эффектов к проецируемому изображению

К проецируемому изображению в режиме Воспроизв.контента можно добавить эффекты цвета и формы.



- Для использования функций эффектов убедитесь, что у вас регулярно выполняется функция **Режим обновления**.  
 ☛ **Управление > Режим обновления**
- Эта функция недоступна при использовании функции **Переход края**.

**1** В режиме Воспроизв.контента нажмите на кнопку [Menu], выберите меню **Операция** и нажмите на кнопку [Enter].

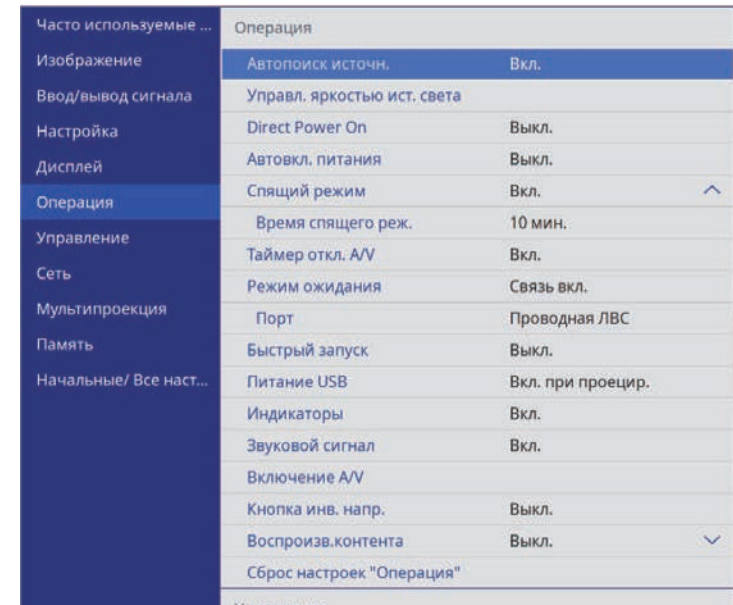

**2** Выберите **Эффект наложения** и нажмите на кнопку [Enter].

**3** Выберите значение **Вкл.** для настройки **Эффект наложения** и нажмите на кнопку [Enter].

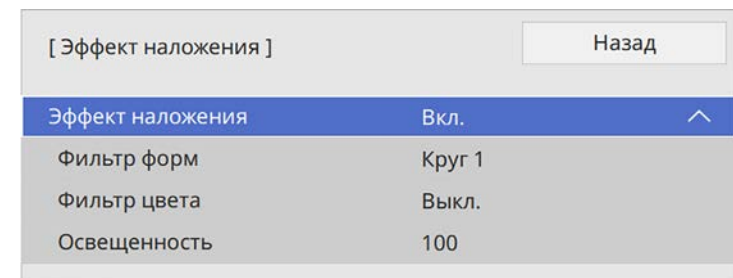

**4** Выберите **Фильтр форм** и нажмите на кнопку [Enter].

**5** Отрегулируйте значение каждого из следующих параметров (если необходимо):

- **Форма:** выбрать эффект формы: круги, прямоугольники или особые формы.



В качестве особых форм можно добавить свои изображения, используя программу Epson Projector Content Manager. Дополнительные сведения представлены в документе *Руководство по эксплуатации Epson Projector Content Manager*.

- **Эффект фильтра:** выбрать, накладывать ли маску внутри или снаружи выбранной формы.
- **Размер:** задать размер формы.
- **Позиция:** задать положение формы.



При использовании пользовательской формы нельзя изменять значения параметров **Размер** и **Позиция**.

**6** Выберите **Фильтр цвета** и нажмите на кнопку [Enter].

**7** Отрегулируйте значение каждого из следующих параметров (если необходимо):

- **Фильтр цвета:** выбрать цвет.
- **Пользоват.:** установить особый цвет, настраивая отдельно **Красный**, **Зеленый** и **Синий** цвета.

**8** Выберите **Освещенность** и установите уровень яркости.

**9** После завершения действий нажмите на кнопку [Menu], чтобы выйти из меню.

## Ограничения режима «Воспроизв.контента»

### Рабочие ограничения

Следующие операции не выполняются в режиме Воспроизв.контента.

- Изменение настройки **Цвет. температ.** в меню **Изображен.** (если значение **Теплый белый** или **Холодный белый** выбрано для параметра **Фильтр цвета**)
- Split Screen
- Место сохр.журн.
- Затемнение
- Изменение настройки **Тип экрана** в меню **Настройка**
- Изменение настройки **Экран отсутствия сигнала** в меню **Дисплей**
- Автоматическое обнаружение источника входного сигнала
- Изменение **пароля Remote** в меню **Параметры сети**
- PC Free
- Камера для документов USB
- Функция передачи экрана с использованием ПО Epson iProjection
- Изменение настройки **Отображ. инстр. по подключ.** в меню **Параметры сети**

### » Дополнительная информация

- "Настройки качества изображения - Меню "Изображение"" [стр.193](#)
- "Меню "Сеть" — меню "Параметры сети"" [стр.213](#)
- "Одновременное проецирование нескольких изображений" [стр.91](#)
- "Настройка типа экрана" [стр.54](#)
- "Проецирование презентации PC Free" [стр.94](#)

Позволяет временно отключить проецируемое изображение и звук.

Эта функция эффективна, если требуется переключить внимание аудитории во время презентации.

Можно продолжить воспроизведение любого звука или видеосигнала, однако, невозможно восстановить проецирование с момента, когда оно было остановлено.

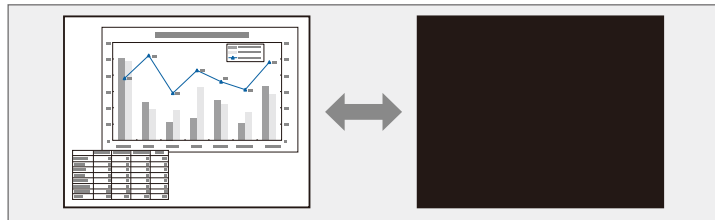

- После отключения звука и изображения питание проектора автоматически выключается через 30 минут. Эту функцию можно отключить.  
☛ **Операция > Таймер откл. A/V**
- Если выбрано значение **Отключение A/V** для параметра **Включение A/V** в меню **Операция**, проектором все еще можно управлять, пока включено Отключение A/V.

- 1** Нажмите на кнопку [A/V Mute] на панели управления или на пульте ДУ.

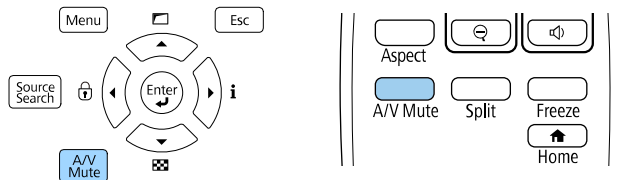

Источник света выключается, проецирование изображения и звуковое сопровождение прекращаются.

- 2** Для включения изображения и звука еще раз нажмите кнопку [A/V Mute].

Можно временно прекратить воспроизведение видеосигнала или компьютерной презентации и зафиксировать на экране текущее изображение. Можно продолжить воспроизведение любого звука или видеосигнала, однако, невозможно восстановить проецирование с момента, когда оно было остановлено.

- 1** Для прекращения воспроизведения видеосигнала нажмите кнопку [Freeze] на пульте дистанционного управления.

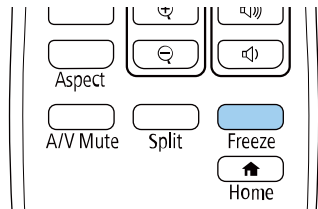

- 2** Для возобновления воспроизведения видеосигнала еще раз нажмите кнопку [Freeze].

Можно привлечь внимание к части презентации, увеличив часть изображения на экране  
(EB-L735U/EB-L730U/EB-L635SU/EB-L630SU/EB-L630U/EB-L530U).

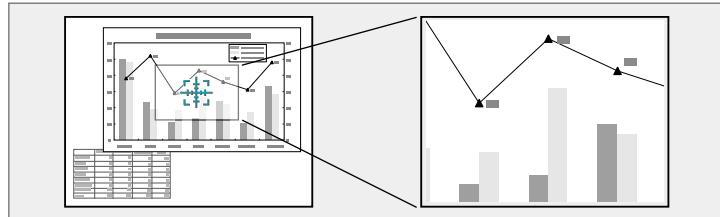

Эта функция недоступна, если параметр **Масштаб** в меню проектора **Изображен.** включен.

- 1 Нажмите кнопку [E-Zoom] + на пульте дистанционного управления.

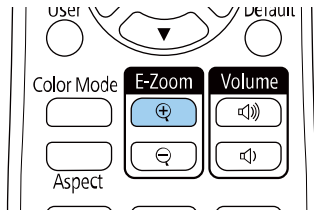

На экране появляется перекрестье, указывающее на центр увеличиваемой области.

- 2 Для регулировки масштабируемого изображения воспользуйтесь следующими кнопками на пульте дистанционного управления:
  - Используйте кнопки со стрелками, чтобы разместить перекрестье на области изображения, которые нужно увеличить. Для перемещения перекрестья по диагонали одновременно нажмите любую пару смежных кнопок со стрелками.

- Повторно нажмите кнопку [E-Zoom] +, чтобы увеличить область изображения. Для ускорения увеличения нажмите и удерживайте кнопку [E-Zoom] +.
- Для панорамирования масштабируемой области изображения используйте кнопки со стрелками.
- Для уменьшения масштаба изображения нажмите кнопку [E-Zoom] -.
- Для возврата к исходному размеру изображения нажмите кнопку [Esc].

Увеличенное изображение проецируется, а на экране появляется коэффициент увеличения.

Для увеличения выбранной области в 1—4 раза предусмотрено 25 шагов увеличения.

При проецировании изображений с камеры для документов Epson с использованием USB подключения можно увеличить выбранную область от 1 до 8 раз, используя 57 шагов увеличения.

Кнопка [E-Zoom] на пульте ДУ позволяет увеличивать и уменьшать проецируемое изображение (EB-L720U/EB-L520U).

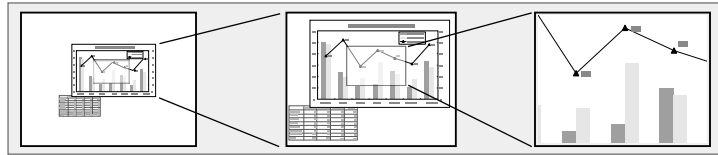

 Эта функция недоступна, если параметр **Масштаб** в меню проектора **Изображен.** включен.

» **Дополнительная информация**

- "Масштабирование изображений" [стр.110](#)
- "Уменьшение масштаба изображений" [стр.110](#)

**2** Для регулировки масштабируемого изображения воспользуйтесь следующими кнопками на пульте дистанционного управления:

- Повторно нажмите кнопку [E-Zoom] +, чтобы увеличить изображение.
- Для панорамирования масштабируемого изображения используйте кнопки со стрелками.
- Для уменьшения масштаба изображения нажмите кнопку [E-Zoom] -.
- Для возврата к исходному размеру изображения нажмите кнопку [Default].

 • Можно также использовать кнопки [E-Zoom] + и - на камере для документов, с которой проецируется изображение.  
• Кроме того, можно установить настройку **E-Zoom** в меню проектора **Настройка**.

## Масштабирование изображений

**1** Нажмите кнопку [E-Zoom] + на пульте дистанционного управления.

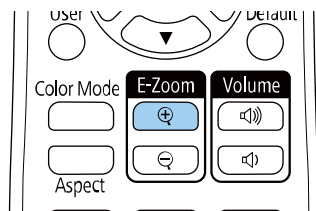

Увеличение проецируемого изображения с фокусировкой вокруг его центра. Для увеличения изображения в 1–4 раза предусмотрено 25 шагов увеличения.

## Уменьшение масштаба изображений

**1** Нажмите кнопку [E-Zoom] - на пульте ДУ.

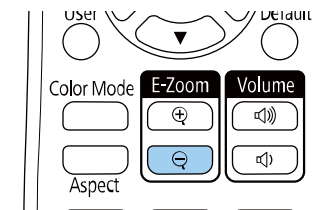

Проецируемое изображение уменьшается. Для уменьшения масштаба изображения от 100 до 50 % предусмотрено несколько шагов.

**2** Для регулировки уменьшенного изображения воспользуйтесь следующими кнопками на пульте ДУ:

- Повторно нажмите кнопку [E-Zoom] -, чтобы уменьшить масштаб проецируемого изображения.
- Для перемещения уменьшенного изображения в области проецирования используйте кнопки со стрелками.
- Для увеличения масштаба изображения нажмите кнопку [E-Zoom]+.
- Для возврата к исходному размеру изображения нажмите кнопку [Default].



- Можно также использовать кнопки [E-Zoom] + и - на камере для документов, с которой проецируется изображение.
- Кроме того, можно установить настройку **E-Zoom** в меню проектора **Настройка**.

Можно сохранить изображение в проекторе и отобразить его при включении проектора. Можно также отобразить изображение, когда проектор не получает входной сигнал. Это изображение называется экраном логотипа пользователя.

В качестве логотипа пользователя, который полезен при идентификации владельца проектора для защиты от кражи, можно выбрать фотографию, графическое изображение или логотип компании. Можно предотвратить изменение логотипа пользователя путем настройки защиты паролем.



- Если параметр **Защита меню** включен для параметра **Логотип пользователя**, установите его на **Выкл.** перед выполнением описанных здесь операций, чтобы сохранить логотип пользователя.
- При копировании настроек меню из одного проектора на другой с использованием функции пакетной настройки логотип пользователя также копируется. Не регистрируйте информацию, которую не нужно передавать на другие проекторы, например, логотип пользователя.
- Сохранение контента, защищенного технологией HDCP, не выполняются.
- Если для **Воспроизв.контента** установлено **Вкл.**, логотип пользователя может воспроизводиться только при запуске проектора.

**1** Отобразите изображение, которое нужно проецировать в качестве логотипа пользователя.

**2** Нажмите кнопку [Menu], выберите меню **Управление** и нажмите кнопку [Enter].

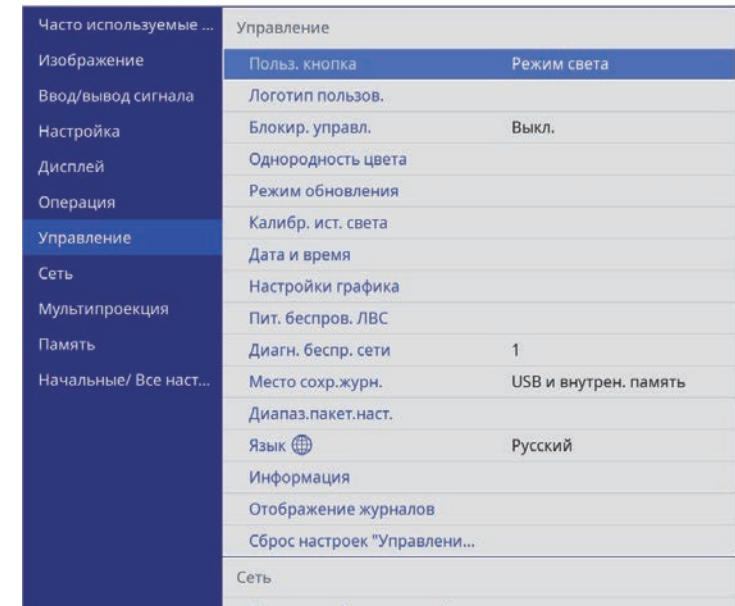

**3** Выберите **Логотип пользov. > Начать настройку** и нажмите кнопку [Enter].

Откроется окно с предложением использовать появившееся изображение в качестве логотипа пользователя.



Такие настройки, как **Геометр. коррекция**, **E-Zoom**, **Соотношен. сторон**, **Масштаб** или **Тип экрана**, временно отменяются при выборе **Логотип пользователя**.

**4** Выберите пункт **Да** и нажмите кнопку [Enter].



В зависимости от сигнала текущего изображения размер экрана может меняться, чтобы соответствовать разрешению сигнала изображения.



**5** Проверьте отображаемое изображение и выберите **Да** для его сохранения в качестве логотипа пользователя.

Логотип пользователя перезаписывается, и появляется сообщение о завершении.

**6** Нажмите кнопку [Esc], чтобы закрыть экран сообщения.

**7** Выберите меню **Дисплей** и нажмите кнопку [Enter].

Часто используемые ...	Экран отсутствия сигнала	Синий
Изображение	Экран загрузки	Вкл.
Ввод/вывод сигнала	Авт.Отобр.Глав.экр.	Вкл.
Настройка	Сортировка миниатюр ист...	
<b>Дисплей</b>	Сообщение	Вкл.
Операция	Поворот меню	Выкл.
Управление	Меню "Цвет"	Белый
Сеть	Увед.оч.возд.ф-ра	Вкл.
Мультипроекция	Настройка "Split Screen"	
Память	Сброс настроек "Дисплей"	
Начальные/ Все наст...	Операция	
	Автопоиск источн.	Вкл.
	Управл. яркостью ист. света	
	Direct Power On	Выкл.
	Автовкл. питания	Выкл.
	Спящий режим	Вкл.
	Время спящего реж.	10 мин.
	Таймер откл. A/V	Вкл.
	Режим ожидания	Связь вкл.

**8** Выберите, когда необходимо отображать экран Логотип польз.::

- Для его отображения при отсутствии входного сигнала выберите параметр **Экран отсутствия сигнала** и установите его на **Логотип**.
- Для его отображения при включении проектора выберите параметр **Экран загрузки** и установите значение **Вкл**.



Во избежание изменений параметра **Логотип польз.** включите параметр **Защита меню** для параметра **Логотип польз.** и задайте пароль.

### » Дополнительная информация

- "Выбор типов защиты паролем" [стр.133](#)

Пользовательские настройки можно сохранить, а затем выбрать сохраненные настройки для использования.

- 1** Включите проектор и отобразите изображение.
- 2** Нажмите кнопку [Menu], выберите меню **Память** и нажмите кнопку [Enter].

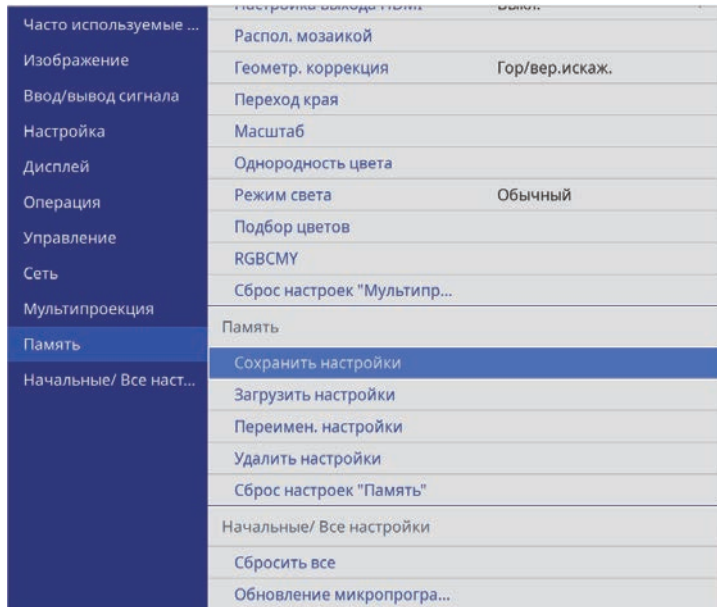

- 3** Выберите один из следующих пунктов:
  - **Сохранить настройки:** позволяет перезаписать текущие настройки на сохраненные (доступно 10 настроек с различными именами).



- Сохранить можно следующие настройки:
  - параметры настройки меню **Изображение** для каждого цвета,
  - параметры **Видеодиапазон** и **Невидимая область** в меню **Ввод/вывод сигнала**,
  - **Режим света** и **Уровень яркости** в меню **Управление**,
  - **Подбор цветов** в меню **Мультипроекция**
- Наименование настроек, которое уже использовано, указывается синей меткой. При сохранении ранее сохраненной памяти ваши текущие настройки будут перезаписаны.

- **Загрузить настройки:** позволяет перезаписать текущие настройки на сохраненные.
- **Переимен. настройки** позволяет переименовать сохраненные настройки.
- **Удалить настройки** позволяет удалить из памяти выбранные настройки.

- 4** Для выхода из меню нажмите кнопку [Menu] или [Esc].



- Сохраненный Цветовой режим отображается справа от наименования памяти.
- Чтобы удалить все сохраненные настройки, выберите **Сброс настроек "Память"**.

## » Дополнительная информация

- "Настройки качества изображения - Меню "Изображение"" [стр.193](#)
- "Параметры настройки входного сигнала — меню "Ввод/вывод сигнала"" [стр.196](#)
- "Параметры настройки функций проектора — меню "Операция"" [стр.204](#)
- "Параметры настройки работы с несколькими проекторами — меню "Мультипроекция"" [стр.221](#)

Для использования функции расширенной настройки изображения следуйте инструкциям из этих разделов.

» **Дополнительная информация**

- "Регулировка цветового тона (Однородности цвета)" [стр.115](#)
- "Выполнение калибровки источника света" [стр.117](#)

## Регулировка цветового тона (Однородности цвета)

Функцию Однородность цвета можно использовать для ручной регулировки баланса цветового тона в проецируемом изображении.



Цветовой тон может быть неравномерным даже после настройки однородности цвета.

- 1 Нажмите кнопку [Menu], выберите меню **Управление** и нажмите кнопку [Enter].

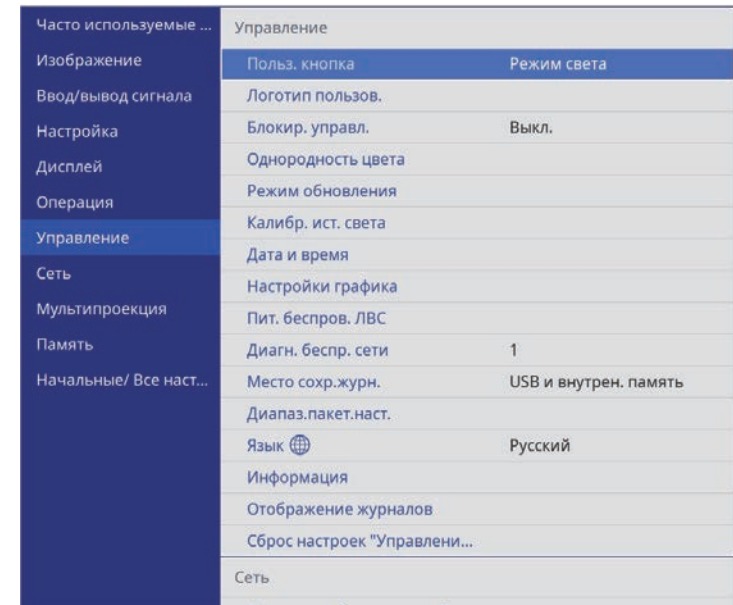

**2** Выберите **Однородность цвета** и нажмите кнопку [Enter].

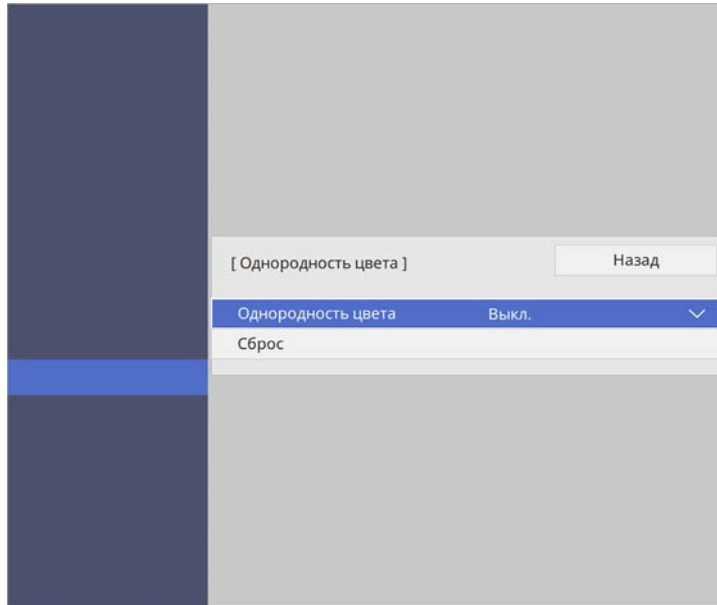

Существует восемь уровней настройки от белого до серого и черного. Каждый уровень можно отрегулировать по отдельности.

**7** Выберите **Начало коррекций** и нажмите кнопку [Enter].

**8** Выберите область изображения, которую необходимо отрегулировать, и нажмите кнопку [Enter].

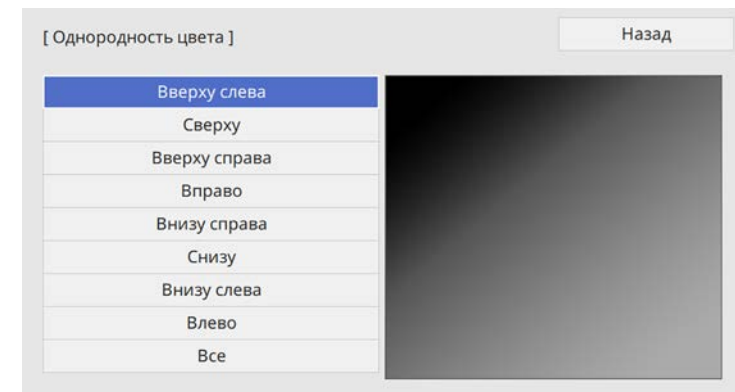

**3** Еще раз выберите **Однородность цвета** и нажмите кнопку [Enter].

**4** Выберите параметр **Вкл.** и нажмите кнопку [Enter]. Затем нажмите кнопку [Esc].

**5** Выберите **Уровень настройки** и нажмите кнопку [Enter].

**6** Выберите первый уровень настройки и нажмите кнопку [Esc].



Настройте каждую область индивидуально, а затем нажмите **Все** и настройте весь экран.

- 9** Выберите **Красный**, **Зеленый** или **Синий** и отрегулируйте цветовой тон, если необходимо.

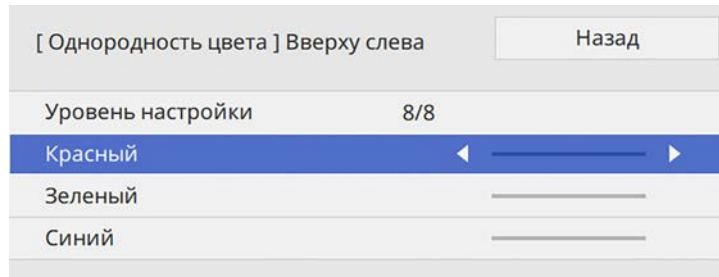

 При каждом нажатии кнопки [Enter] экран регулировки меняется.

- 10** Нажмите кнопку [Esc] для возврата к экрану выбора области.
- 11** Повторите настройку цвета для каждой области.
- 12** Вернитесь к операции 5 и повторите все операции для настройки других уровней.
- 13** По завершении нажмите кнопку [Menu], чтобы выйти.

## Выполнение калибровки источника света

В процессе калибровки источника света автоматически регулируется отклонение баланса белого и уровня яркости источника света. Калибровку источника света следует выполнять через каждые 100 часов эксплуатации проектора. Кроме того, можно установить график автоматической калибровки или выполнять калибровку источника света вручную с помощью меню.

Автоматическая калибровка источника света может не выполняться в следующих случаях.

- В течение 20 минут после включения проектора.
- При использовании прямого выключения.
- При непрерывной эксплуатации проектора более 24 часов.
- В случае автоматического снижения яркости проектора из-за высокой температуры.

- 1** Нажмите кнопку [Menu], выберите меню **Управление** и нажмите кнопку [Enter].

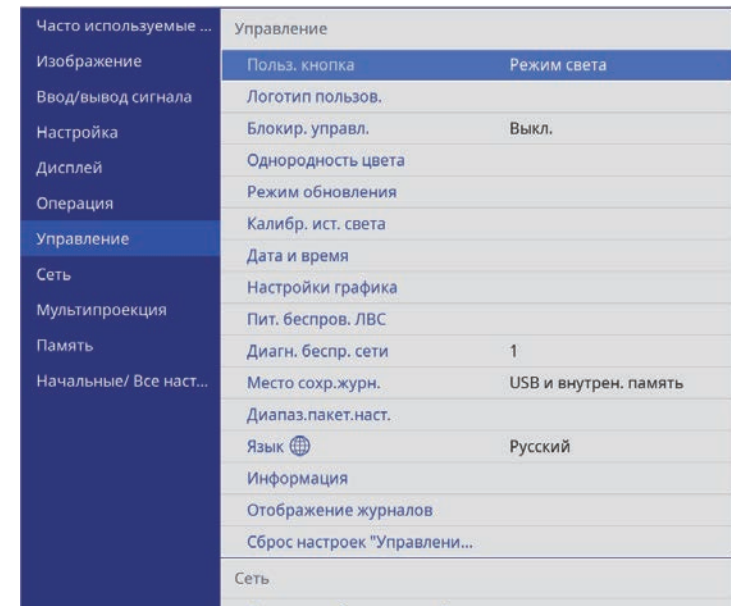

- 2** Выберите **Калибр. ист. света** и нажмите кнопку [Enter].
- 3** Выберите любой из следующих пунктов:
- Чтобы запустить калибровку источника света сейчас, выберите **Выполнить сейчас**.
  - Для автоматического выполнения калибровки источника света через каждые 100 часов эксплуатации проектора выберите **Выполн. периодич.**

- Чтобы установить график автоматической калибровки, выберите **Настройки графика**.
- Чтобы проверить, когда в последний раз выполнялась калибровка проектора, см. **Последнее выполн.**



В случае непрерывной работы проектора более 24 часов или регулярного выполнения прямого выключения выберите **Настройки графика** для установки графика периодической калибровки источника света.

**4** После завершения действий нажмите на кнопку [Menu], чтобы выйти из меню.

#### » Дополнительная информация

- "Настройка графиков действий проектора" [стр.187](#)

Проецируемые изображения можно объединять вместе, создавая одну объединенную область изображения, с помощью двух и более проекторов.

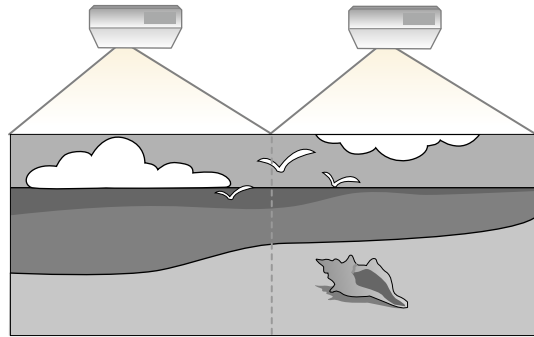

## » Дополнительная информация

- "Обзор регулировки нескольких проекторов" [стр.119](#)
- "Система идентификации проектора для управления несколькими проекторами" [стр.120](#)
- "Проецирование изображений в режиме мозаики для получения одного изображения" [стр.122](#)
- "Переход краев изображения" [стр.124](#)
- "Подбор цветов изображения" [стр.128](#)
- "Масштабирование изображения" [стр.130](#)

## Обзор регулировки нескольких проекторов

Ниже представлен обзор регулировки изображения для нескольких проекторов. С помощью этих действий можно исправить яркость и цветовой тон изображений со всех проекторов и создать цельное изображение с нескольких проекторов.



- Рекомендуется настраивать изображение не ранее, чем через 20 минут после запуска проецирования, поскольку изображения нестабильны сразу после включения проектора.
- В некоторых случаях яркость и оттенок цвета могут не совпадать полностью даже после коррекции.
- Если яркость и цветовой тон со временем значительно изменяются, повторите регулировку.
- При установке проекторов убедитесь, что горячий воздух, исходящий из выходного отверстия для воздуха одного проектора, не попадает в отверстие воздухозаборника другого проектора.

- 1** Установите идентификаторы для всех пультов ДУ и проекторов.
- 2** Отрегулируйте физическое положение каждого проектора и угол поворота к экрану.
- 3** Выберите значение **Мультипроекция** для параметра **Цветовой режим** в меню проектора **Изображение** для каждого проектора.
- 4** Регулировка размещения изображений (расположение мозаикой).
- 5** Отрегулируйте формат изображения для каждого проектора.
- 6** Отрегулируйте позицию изображения для каждого проектора, используя функцию **Сдвиг линзы** (EB-L735U/EB-L730U/EB-L635SU/EB-L630SU/EB-L630U/EB-L530U).
- 7** Отрегулируйте увеличение и фокус для каждого проектора.
- 8** Отрегулируйте незначительные отличия в изображениях, используя настройку **Коррекция точки**.
- 9** Отрегулируйте края изображений, используя настройки **Переход края** и **Уровень черного**.

**10** Отрегулируйте яркость и оттенок изображений, используя настройку **Подбор цветов**.

**11** Вырежьте и объедините области изображения со всех проекторов, используя настройку **Масштаб**.

» **Дополнительная информация**

- "Наст. производит. (Цветовой режим)" [стр.79](#)
- "Формат изображения" [стр.77](#)
- "Фокусировка изображения с помощью кольца фокусировки" [стр.74](#)
- "Коррекция формы изображения с помощью коррекции точки" [стр.67](#)
- "Меры предосторожности при выполнении установки" [стр.26](#)
- "Регулировка положения изображения с помощью сдвига линзы" [стр.57](#)
- "Изменение размера изображения с помощью кольца масштабирования" [стр.71](#)
- "Уменьшение изображения с помощью функции цифрового масштабирования" [стр.72](#)

## Система идентификации проектора для управления несколькими проекторами

Если проецирование изображений осуществляется с помощью нескольких соединенных проекторов, можно отдельно скорректировать яркость и цветовой тон изображения для каждого изображения проектора, чтобы они были близки друг к другу.

Для каждого проектора можно задать уникальный ID, чтобы управлять ими по отдельности с помощью пульта дистанционного управления, а затем откорректировать яркость и цвет для каждого проектора.

» **Дополнительная информация**

- "Настройка ID проектора" [стр.120](#)
- "Выбор проектора, с которым нужно работать" [стр.121](#)

### Настройка ID проектора

Если необходимо управлять несколькими проекторами с пульта дистанционного управления, присвойте каждому проектору уникальный ID.



Для управления более чем девятью проекторами используется инструмент Epson Projector Professional Tool.

**1** Нажмите кнопку [Menu], выберите меню **Мультипроекция** и нажмите кнопку [Enter].

Часто используемые ...	ID проектора	Выкл.
Изображение	Настройка выхода HDMI	Выкл. ▾
Ввод/вывод сигнала	Распол. мозаикой	
Настройка	Геометр. коррекция	Коррекция точки
Дисплей	Переход края	
Операция	Масштаб	
Управление	Однородность цвета	
Сеть	Режим света	Обычный
Мультипроекция	Подбор цветов	
Память	RGBCMY	
Начальные/ Все наст...	Сброс настроек "Мультипр...	
	Память	
	Сохранить настройки	
	Загрузить настройки	
	Переимен. настройки	
	Удалить настройки	
	Сброс настроек "Память"	
	Начальные/ Все настройки	

**2** Выберите параметр **ID проектора** и нажмите кнопку [Enter].



- 3** Воспользуйтесь кнопками со стрелками, чтобы выбрать идентификационный номер, который нужно использовать для проектора. Затем нажмите кнопку [Enter].

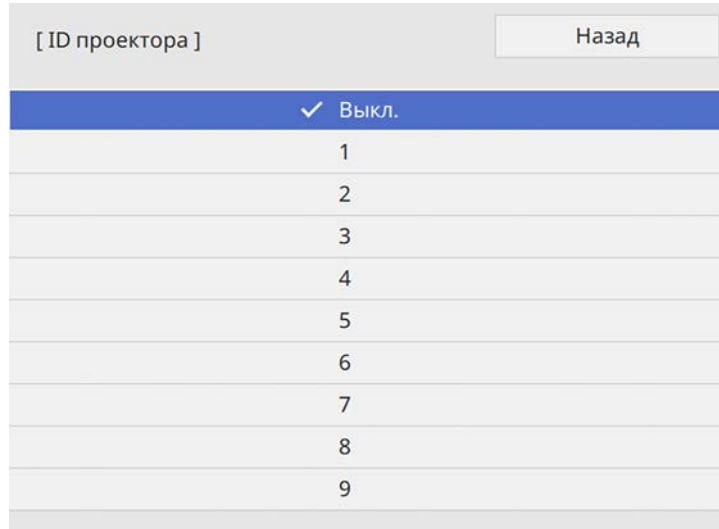

- 4** Для выхода из меню нажмите кнопку [Menu] или [Esc].

- 5** Повторите эти шаги для всех остальных проекторов, которыми нужно управлять с одного пульта дистанционного управления.

## Выбор проектора, с которым нужно работать

После настройки ID проектора выберите ID для проектора, с которым нужно работать с помощью пульта дистанционного управления.

- 1** Направьте пульт дистанционного управления на целевой проектор и нажмите кнопку [ID].

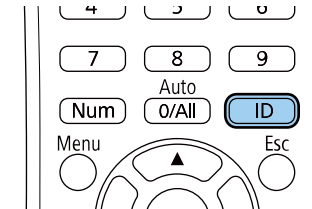

На проецируемом экране отображается ID текущего проектора. Приблизительно через 3 секунды он исчезнет.

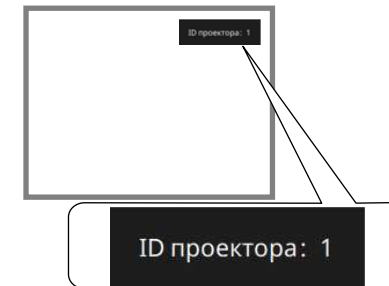

- 2** Удерживая кнопку [ID], нажмите цифровую кнопку для выбора идентификатора проектора, которым необходимо управлять.

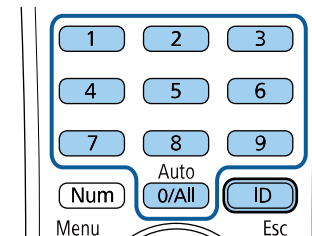

Нужный проектор выбран.



- Если с помощью пульта ДУ выбрано значение [0/All], можно управлять всеми проекторами независимо от настройки параметра **ID проектора**.
- Если параметр **ID проектора** имеет значение **Выкл.**, с помощью пульта дистанционного управления можно управлять проектором, ID которого был выбран посредством пульта дистанционного управления.
- Настройка ID проектора сохраняется в пульте ДУ. Сохраненная настройка ID сохраняется даже в случае извлечения батареек из пульта ДУ с целью их замены. Однако, если батарейки остаются в пульте дистанционного управления в течение длительного времени, ID возвращается к исходному значению (0/All).
- При одновременном использовании нескольких пультов дистанционного управления может быть невозможно нормально управлять проекторами из-за инфракрасных помех.



Перед тем, как использовать функцию расположения мозаикой, убедитесь, что все изображения, которые отображаются с ваших проекторов, сфокусированы, имеют прямоугольную форму и правильный размер.

## » Дополнительная информация

- "Настройка расположения мозаикой" [стр.122](#)

## Настройка расположения мозаикой

Расположение мозаикой можно настраивать вручную.



Доступно только при установке для **Настройки выхода HDMI** значения **Выкл** (EB-L735U/EB-L730U/EB-L635SU/EB-L630SU/EB-L630U/EB-L530U).

**1**

Включите проектор.

## Проецирование изображений в режиме мозаики для получения одного изображения

С помощью функции Распол. мозаикой можно проецировать изображения с 15 проекторов, образуя одно большое изображение.

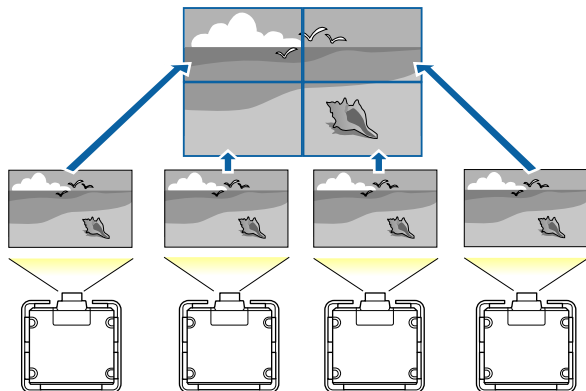

**2** Нажмите кнопку [Menu], выберите меню **Мультипроекция** и нажмите кнопку [Enter].

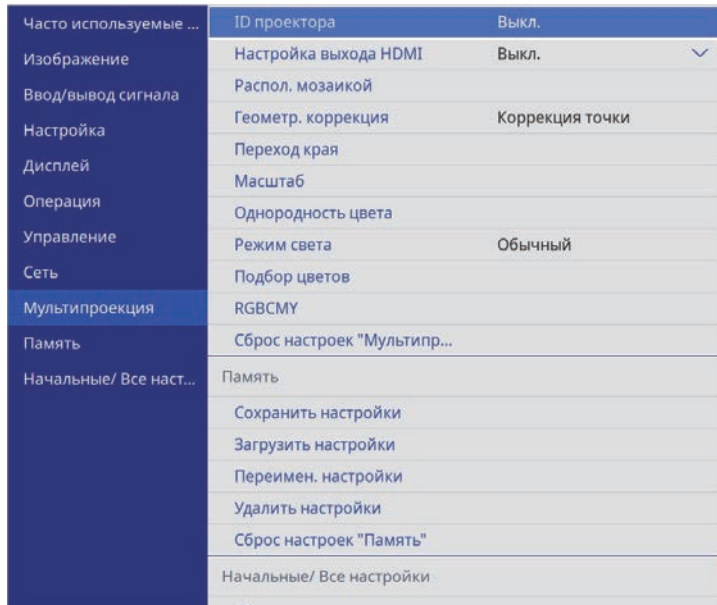

**3** Выберите параметр **Распол. мозаикой > Макет** и нажмите кнопку [Enter].

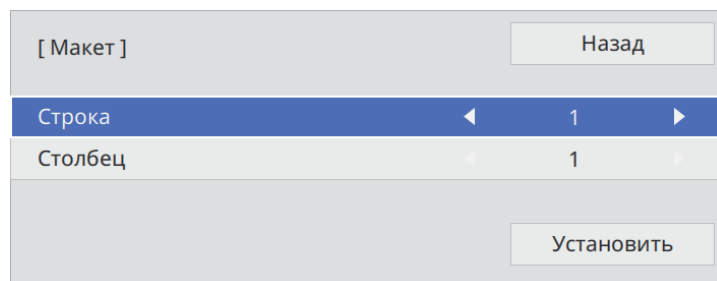

**4** Выберите количество строк и столбцов для установки в качестве значений параметров **Строка** и **Столбец**. Затем выберите **Установить** и нажмите кнопку [Enter].

**5** Перед тем, как переходить к следующему действию, выполните предыдущие действия для каждого настраиваемого проектора.

**6** Выберите **Устан. местополож.** и нажмите кнопку [Enter].

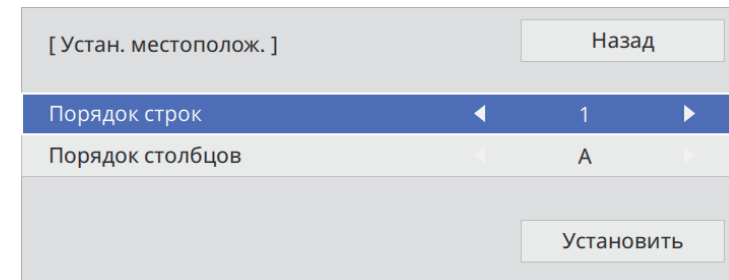

**7** Выберите позицию каждого проецируемого изображения следующим образом.

- **Порядок строк** - последовательное расположение экранов сверху вниз, начиная с 1 вверху
- **Порядок столбцов** - расположение экранов слева направо, начиная с A слева

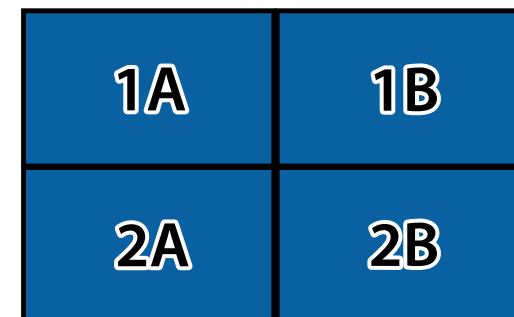

Выберите **Установить** и нажмите кнопку [Enter].

**8** Перед тем, как переходить к следующему действию, выполните предыдущее действие для каждого настраиваемого проектора.

**9** Выберите входной сигнал для показа изображения.

Выполнив действия, указанные в этом разделе, отрегулируйте разрывы и цветовые различия в изображениях.

## Переход краев изображения

Функцию **Переход края** проектора можно использовать для создания цельного изображения от нескольких проекторов.

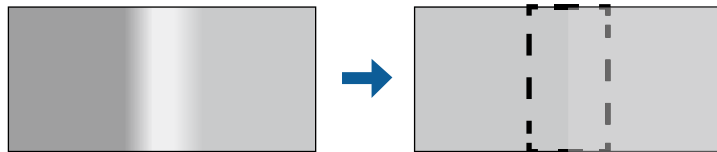

**1** Нажмите кнопку [Menu], выберите меню **Мультипроекция** и нажмите кнопку [Enter].

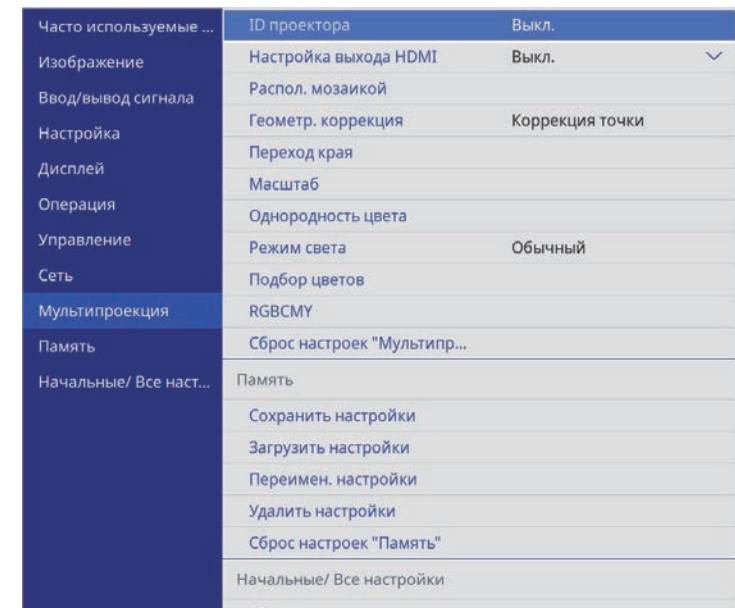

**2** Выберите **Переход края** и нажмите кнопку [Enter].

**3** Включите настройки **Переход края**, **Пример. линия** и **Пример. шаблон**.



Выберите разные настройки **Пример. Цвет** для всех проекторов, чтобы четко видеть область перехода.

**4** Выберите край для перехода на каждом проекторе и нажмите кнопку [Enter].

Открывается экран, аналогичный показанному ниже:

[ Верхний край ]	Назад	
<b>Переход</b>	<b>Выкл.</b>	
Старт. позиц. налож.	0	—————
Диапазон перехода	0	—————
Кривая перехода	0	

- 5** Выберите настройку **Переход** и нажмите **Вкл.**
- 6** Выберите параметр **Нач. поз. налож.** и настройте начальное положение наложения.



При создании объединенной области изображения с использованием функции перехода края установите параметр настройки **Нач. поз. налож.** на **0**.

- 7** Выберите настройку **Диапазон перехода** и выберите ширину области перехода кнопками со стрелками, чтобы направляющие отображались по краям области наложения между двумя изображениями.

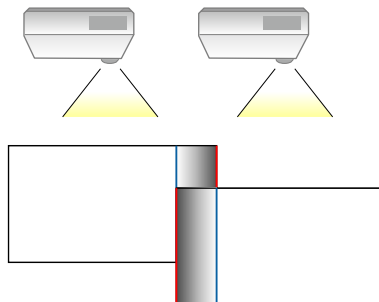

- 8** Нажмите кнопку [Esc] для возврата к предыдущему экрану.
- 9** Выберите настройку **Кривая перехода** и переход цветов области затенения на проекторах.
- 10** После перехода краев отключите настройки **Пример. линия** и **Пример. шаблон** на каждом проекторе для проверки окончательных настроек.
- 11** После завершения действий нажмите кнопку [Menu].



Если область перехода полностью не перекрывается, скорректируйте ее форму с помощью функции **Коррекция точки**.

#### » Дополнительная информация

- "Регулировка уровня черного" [стр.126](#)
- "Изменение области настройки уровня черного" [стр.127](#)

## Регулировка уровня черного

Можно настроить яркость и цветовой тон областей, в которых изображения не перекрываются, чтобы создать цельное изображение.

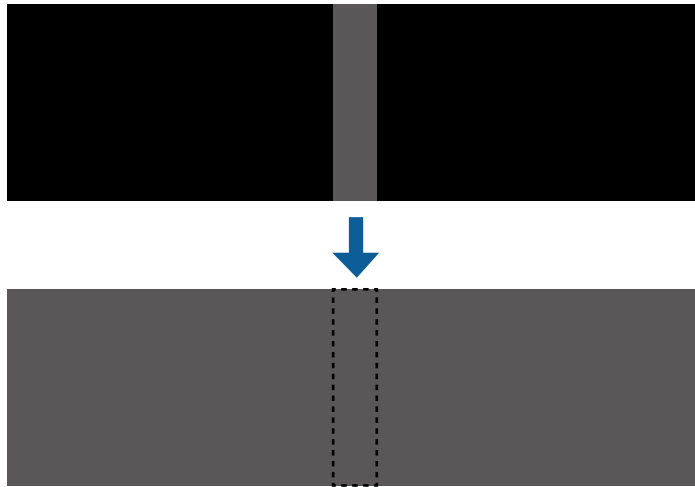

- При отображении тестового шаблона настроить параметр **Уровень черного** нельзя.
- Если значение параметра **Геометр. коррекция** будет очень большим, вы не сможете правильно настроить **Уровень черного**.
- Яркость и тон могут отличаться в областях с наложениями и без них, даже после коррекции параметра **Уровень черного**.
- При изменении параметра настройки **Переход края** параметр настройки **Уровень черного** возвращается на значение по умолчанию.
- Доступно только при установке для одного или нескольких параметров: **Верхний край**, **Нижний край**, **Левый край** и **Правый край** значения **Вкл.** в настройках **Переход края**.

- 1 Нажмите кнопку [Menu], выберите меню **Мультипроекция** и нажмите кнопку [Enter].

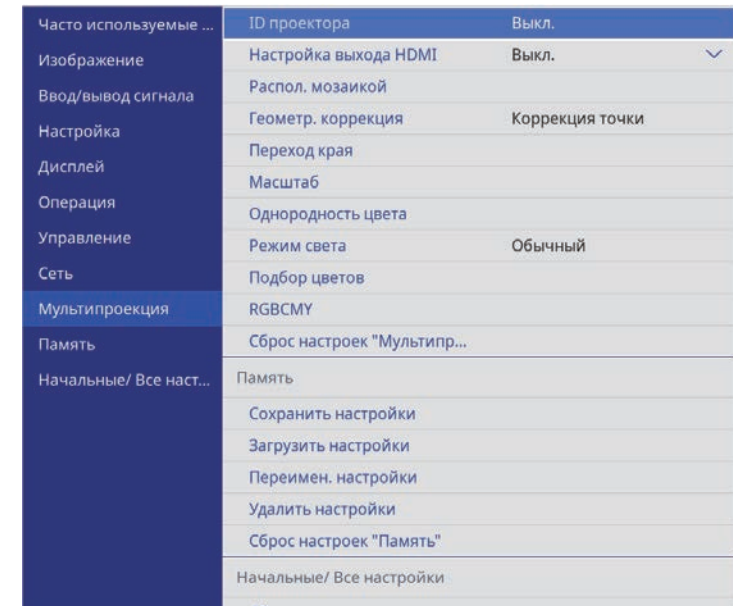

- 2 Выберите **Уровень черного** и нажмите кнопку [Enter].
- 3 Выберите **Настройка цвета** и нажмите кнопку [Enter].  
Области настройки отображаются с учетом настройки параметра **Переход края**.
- 4 Кнопками со стрелками выберите область для настройки и нажмите кнопку [Enter].

Выбранная область отображается оранжевым.

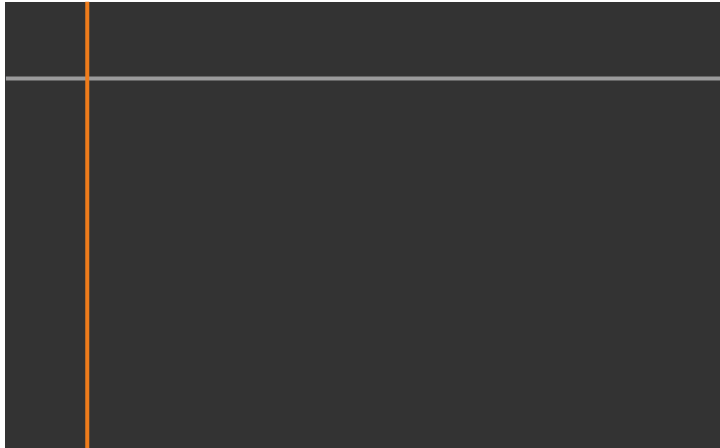

При перекрытии нескольких экранов выполните настройку на основе области с наибольшим перекрытием (самая яркая область). Как показано на рисунке ниже, сначала совместите (2) с (1), а затем выполните настройку так, чтобы (3) совпала с (2).

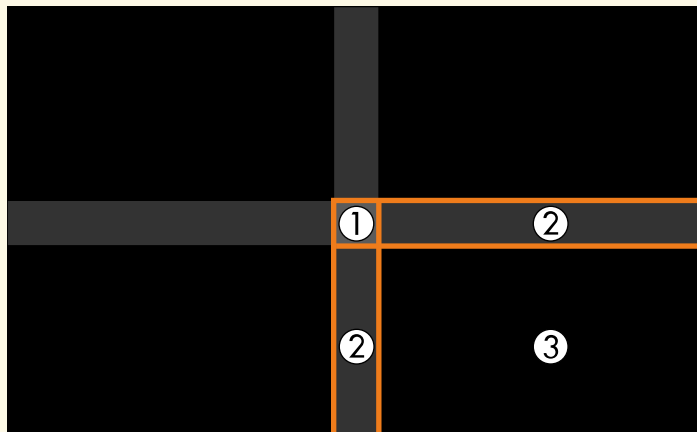

**5** Настройте черный тон.

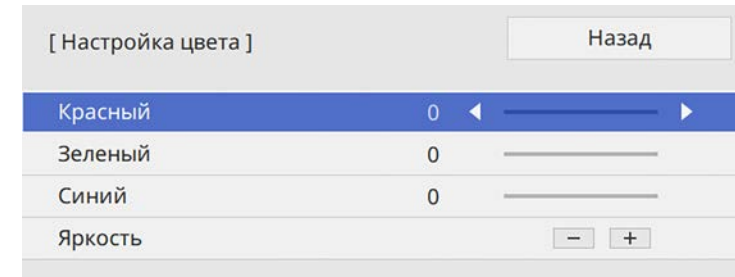

Кнопки **Яркость** можно использовать для одновременной настройки значений RGB.

**6** Чтобы настроить любые оставшиеся области экрана повторите операции 4 и 5.

**7** После завершения действий нажмите кнопку [Menu].

## Изменение области настройки уровня черного

Если после настройки параметра **Уровень черного** остались области с несоответствием цветов, настройте их отдельно.



**1** Выберите **Корр. области** в параметре **Уровень черного** и нажмите кнопку [Enter].

**2** Выберите **Начало коррекций** и нажмите кнопку [Enter].

Отобразятся линии границ, указывающие области перекрытия изображений. Линии отображаются с учетом настройки параметра **Переход края**.

- 3** Кнопками со стрелками выберите линию границы, которую необходимо настроить. Затем нажмите кнопку [Enter].

Выбранная линия отображается оранжевым.



- 4** Кнопками со стрелками отрегулируйте положение линии. Затем нажмите кнопку [Enter].

- 5** Кнопками со стрелками выберите точку для перемещения. Затем нажмите кнопку [Enter].

Выбранная точка будет отмечена оранжевым цветом.

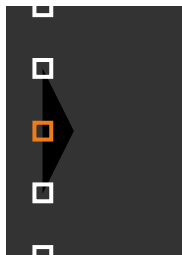

С помощью параметра настройки **Точки** можно изменить количество отображаемых точек.

- 6** Кнопками со стрелками переместите точку.

- 7** Чтобы перейти к перемещению другой точки, нажмите [Esc] и повторите операции 5 и 6.

- 8** Чтобы настроить другую границу, держите кнопку [Esc] нажатой до появления экрана, показанного для операции 3.

- 9** После завершения действий нажмите кнопку [Menu].

## Подбор цветов изображения

Качество отображения с нескольких проекторов, выполняющих проецирование рядом друг с другом, можно привести в соответствие.

Прежде чем начать, включите все проекторы, чтобы можно было выбирать параметры настройки качества изображения, соответствующие объединенному экрану.



- 1** Нажмите кнопку [Menu], выберите меню **Мультипроекция** и нажмите кнопку [Enter].

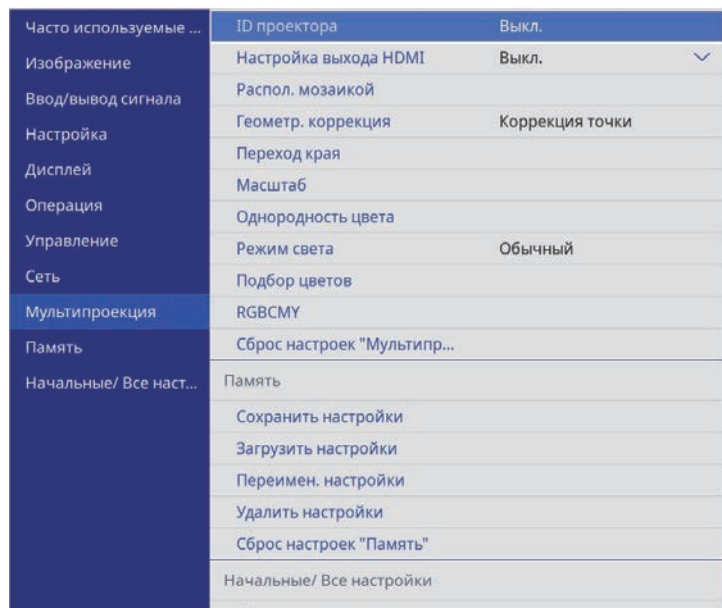

- 2** Выберите **Подбор цветов** и нажмите кнопку [Enter].

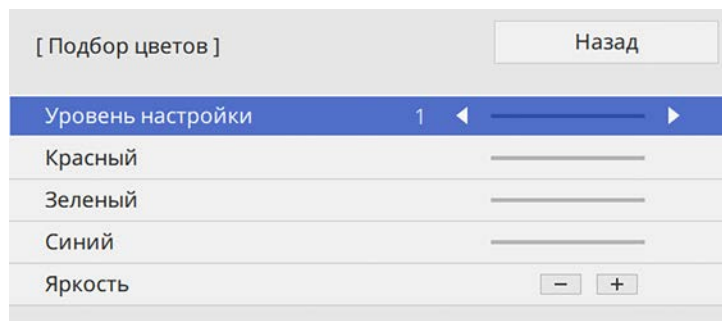

- 3** Установите **Уровень настройки** на 8.

- 4** Выберите **Яркость** и настройте значение.

- 5** Выберите **Красный, Зеленый** или **Синий** и отрегулируйте цветовой тон, если необходимо.

- 6** Вернитесь в меню высшего уровня, выберите меню **Управление** и нажмите кнопку [Enter].

- 7** Выберите **Управл. яркостью ист. света** и нажмите кнопку [Enter].

- 8** Установите **Режим света** на **Пользовательский**.

- 9** Настройте **Уровень яркости**.

- 10** Повторите операции 1–5 несколько раз, каждый раз выбирая уровни настройки 7–2 аналогичным образом.

- 11** После завершения действий нажмите кнопку [Menu].

## Масштабирование изображения

С нескольких проекторов можно проецировать одно и то же изображение и с помощью функции **Масштаб** выполнять кадрирование или объединение в одно единое изображение.

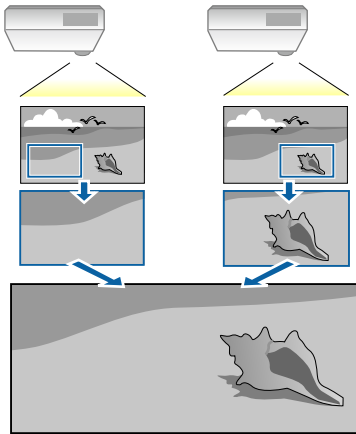

**1** Подайте сигнал для показа изображения.

**2** Нажмите кнопку [Menu], выберите меню **Мультипроекция** и нажмите кнопку [Enter].

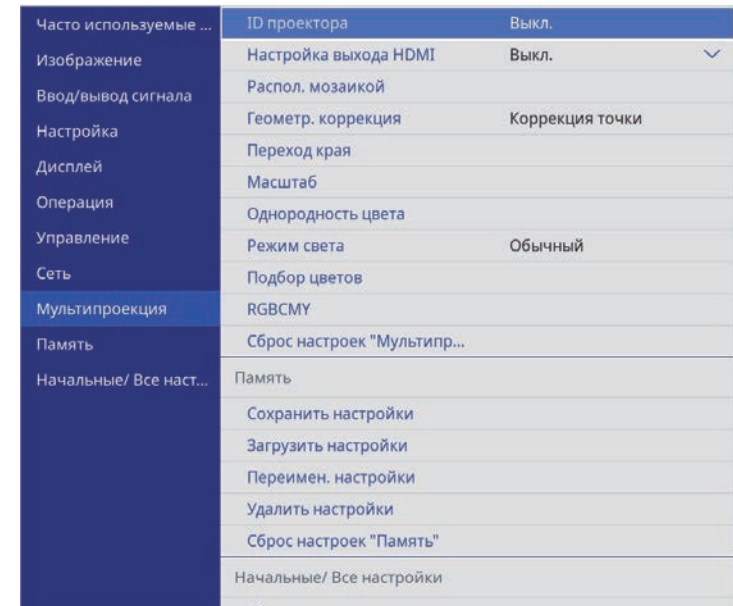

**3** Выберите **Масштаб** и нажмите кнопку [Enter].

Появляется этот экран:



**4** Выберите один из следующих вариантов и нажмите кнопку [Enter]:

- **Авто** — автоматический выбор положения обрезки в зависимости от параметров **Настройка выхода HDMI** и **Переход края**.
- **Вручную** — ручная настройка диапазона и положения обрезки.

**5** Выберите настройку **Режим масштаба** и один из следующих вариантов:

- **Увелич. отобр.**, чтобы сохранить формат масштабируемого изображения.

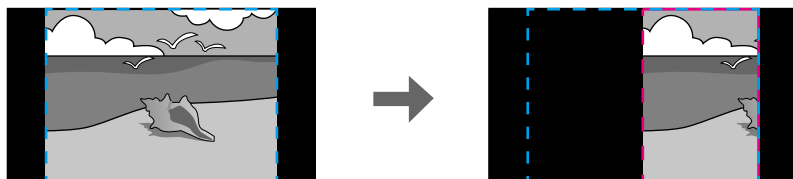
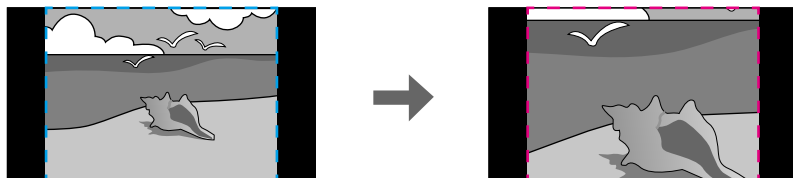

- **Полн. отобр.**, чтобы отрегулировать изображение по размеру экрана масштабируемого изображения.

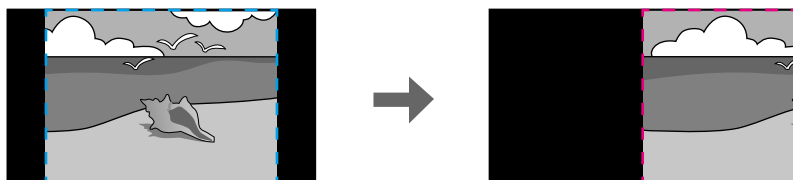
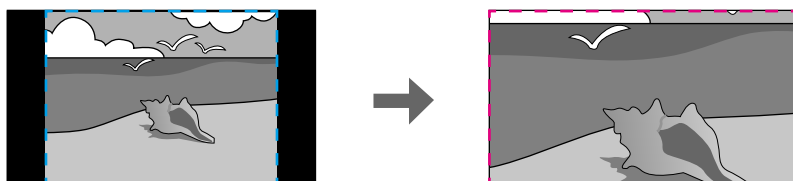

**6** При выборе **Вручную**, выберите один или несколько вариантов масштабирования и отрегулируйте его, если необходимо:

- - или +: масштабирование изображения одновременно по горизонтали и по вертикали.
- **Масшт. вертикал.** для масштабирования изображения только по вертикали.
- **Масшт. горизонтал.** для масштабирования изображения только по горизонтали.

**7** Выберите настройку **Настройка кадра** и, используя кнопки со стрелками, отрегулируйте координаты и размер каждого изображения по его виду на экране.

**8** Выберите **Диапазон кадра** для предварительного просмотра выбранной настроенной области.

**9** После завершения действий нажмите кнопку [Menu].

Проектор можно защитить от кражи или предотвратить его непреднамеренное использование, настроив следующие функции защиты:

- Защита паролем для предотвращения использования проектора людьми, не знающими пароль, и предотвращения изменений экрана загрузки и других настроек.  
Эта функция действует как функция предотвращения кражи, так что даже украденным проектором невозможно будет воспользоваться. Она также ограничивает доступ лиц, которые могут пользоваться проектором.
- Защита блокировкой кнопок для недопущения работы с проектором с помощью кнопок на панели управления.  
Эта возможность полезна во время мероприятий или шоу, когда требуется сделать неактивными все кнопки во время проецирования, или в школах, если требуется ограничить возможность использования кнопок управления.
- Защитный тросик для физического закрепления проектора на месте.

## » Дополнительная информация

- "Типы защиты паролем" [стр.132](#)
- "Блокировка кнопок проектора" [стр.134](#)
- "Блокировка кнопок пульта ДУ" [стр.135](#)
- "Установка защитного тросика" [стр.136](#)

## Типы защиты паролем

Можно настроить следующие типы защиты с использованием пароля, предоставляемого другим лицам:

- **Блокир. включения** предотвращает использование проектора другими лицами без предварительного ввода пароля. При первом включении вилки в розетку и включении проектора необходимо ввести правильный пароль. Он также используется для параметров **Direct Power On** и **Автовкл. питания**.
- Параметр **Защита меню** параметра **Логотип польз.** предотвращает изменение кем-либо пользовательского экрана, когда проектор

включен и принимает входной сигнал. Настроенный экран препятствует краже путем идентификации владельца проектора.

- Параметр **Защита меню** в меню **График** предотвращает изменение кем-либо настроек графика проектора.
- Параметр **Защита меню** в меню **Сеть** предотвращает изменение кем-либо настроек параметра **Сеть** проектора.

## » Дополнительная информация

- "Настройка пароля" [стр.132](#)
- "Выбор типов защиты паролем" [стр.133](#)
- "Ввод пароля для пользования проектором" [стр.134](#)

## Настройка пароля

Для использования защиты паролем необходимо задать пароль.



По умолчанию установлен пароль "0000". Замените его на свой собственный пароль.

**1**

Удержите кнопку [Freeze] на пульте дистанционного управления в течение 5 секунд.

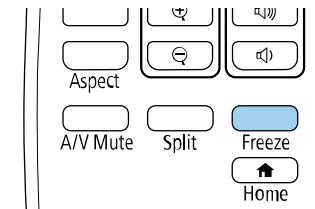

Появляется меню настройки параметра Защита паролем.



Если параметр Защита паролем активирован, необходимо ввести правильный пароль, чтобы отобразить меню настройки параметра Защита паролем.

**2** Выберите пункт **Пароль** и нажмите кнопку [Enter].

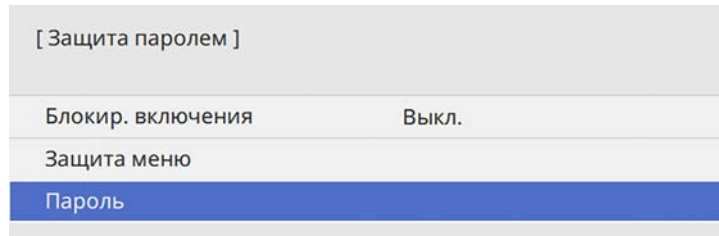

Появляется предложение "Изменить пароль?".

**3** Выберите пункт **Да** и нажмите кнопку [Enter].

 Если выбрать пункт **Нет**, снова отображается меню настройки параметра Защита паролем.

**4** Для ввода пароля из четырех цифр удержите кнопку [Num] на пульте дистанционного управления и воспользуйтесь цифровыми кнопками.

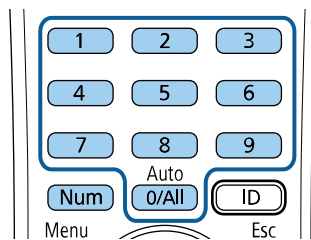

При вводе пароля он отображается в виде \*\*\*\*. После ввода четвертой цифры появляется предложение подтверждения.

**5** Введите пароль еще раз.

Появляется сообщение "Новый пароль сохранен". Если пароль введен неправильно, отображается сообщение с предложением повторить ввод пароля.

**6** Для возврата в меню нажмите кнопку [Esc].

**7** Запишите пароль и сохраните его в надежном месте.

## Выбор типов защиты паролем

После настройки пароля появляется следующее меню, позволяющее выбирать типы защиты паролем, которые желательно использовать.

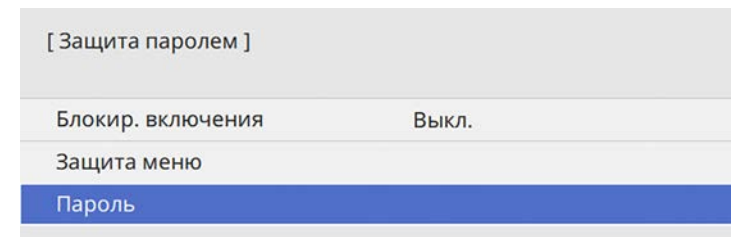

Если это меню не отображается, удержите кнопку [Freeze] на пульте дистанционного управления в течение 5 секунд, пока не появится меню.

- Для предотвращения несанкционированного использования проектора установите параметр **Блокир. включения** на **Вкл.**
- Во избежание изменения настроек параметров проектора выберите параметр **Защита меню**, нажмите кнопку [Enter] и выберите необходимые настройки.
  - Для предотвращения изменений экрана Логотип пользов. или связанных с ним настроек изображения установите параметр **Логотип пользов.** на **Вкл.**
  - Во избежание изменения параметров настройки графика проектора установите параметр **График** на **Вкл.**

- Во избежание изменения параметров настройки сети проектора установите параметр **Сеть** на **Вкл.**

В качестве дополнительного средства для предотвращения кражи можно приклеить к проектору наклейку с уведомлением о защите паролем.



Храните пульт дистанционного управления в надежном месте. При его потере ввести пароль невозможно.

## Ввод пароля для пользования проектором

Когда отображается экран пароля, введите правильный пароль.

[ Пароль ]

Введите пароль.

За дополнительной информацией обратитесь к документации.

- 1 Во время ввода пароля с помощью цифровых кнопок удержите кнопку [Num] на пульте дистанционного управления.

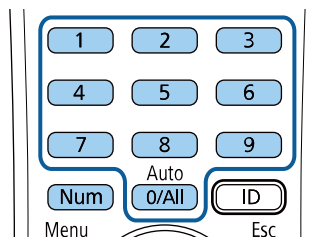

Экран пароля закрывается.

- 2 Если пароль неправильный, появляется сообщение, предлагающее попробовать еще раз. Для продолжения работы введите правильный пароль.

### Внимание

- Если три раза подряд вводится неправильный пароль, приблизительно в течение 5 минут отображается сообщение "Работа проектора будет заблокирована.", затем проектор переключается в режим ожидания. В такой ситуации следует отключить вилку от розетки, вставить ее заново и вновь включить питание проектора. Проектор снова отображает экран ввода пароля, чтобы можно было ввести правильный пароль.
- Если пароль забыт, запишите номер "**Запрос кода.: xxxxx**" на экране и обратитесь в компанию Epson за помощью.
- Если продолжать повторять указанную выше операцию и вводить неправильный пароль 30 раз подряд, отобразится сообщение "Работа проектора будет заблокирована. Обратитесь в службу технической поддержки Epson, как описано в документации." и проектор больше не будет воспринимать последующие попытки ввода пароля. Обратитесь в компанию Epson за помощью.

## Блокировка кнопок проектора

Кнопки на панели управления можно заблокировать, чтобы предотвратить использование проектора другими лицами. При этом сохраняется возможность управления проектором с помощью пульта дистанционного управления.

- 1 Нажмите кнопку [Menu], выберите меню **Управление** и нажмите кнопку [Enter].

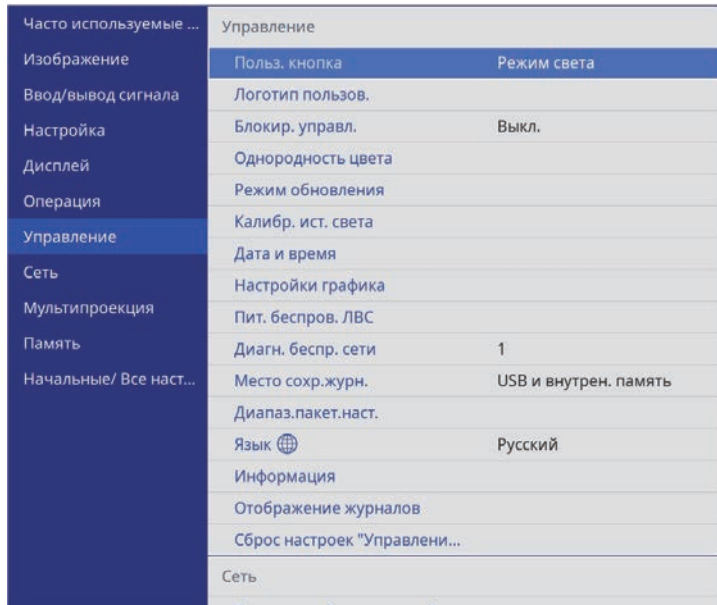

- 2 Выберите параметр **Блокир. управл.** и нажмите кнопку [Enter].

- 3 Выберите один из следующих типов блокировки и нажмите кнопку [Enter]:

- Для блокировки всех кнопок проектора выберите параметр **Полн. блокировка**.

- Для блокировки всех кнопок, кроме кнопки питания, выберите параметр **Кроме питания**

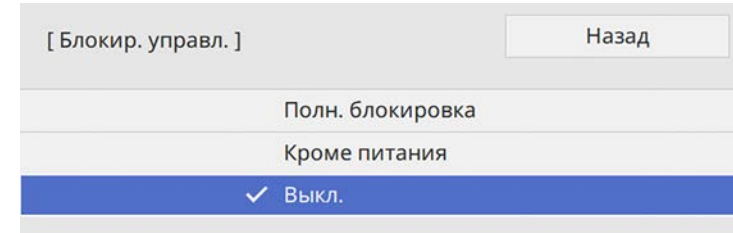

Появляется предложение подтверждения.

- 4 Выберите пункт **Да** и нажмите кнопку [Enter].

Параметр **Блокир. управл.** вступает в силу.

## » Дополнительная информация

- "Разблокировка кнопок проектора" [стр.135](#)

## Разблокировка кнопок проектора

Если кнопки проектора были заблокированы, выполните одно из следующих действий для разблокировки:

- Удержите кнопку [Enter] на панели управления проектора в течение 7 секунд. Отображается сообщение, и блокировка снимается.
- Установите **Блокир. управл.** на **Выкл.** в меню проектора **Управление**.

## Блокировка кнопок пульта ДУ

Некоторые кнопки на пульте ДУ можно заблокировать.

Чтобы заблокировать показанные здесь кнопки пульта ДУ, нажмите и удерживайте кнопку [Home] на пульте ДУ примерно 5 секунд.

Чтобы разблокировать кнопки, нажмите и удерживайте кнопку [Home] примерно 5 секунд.

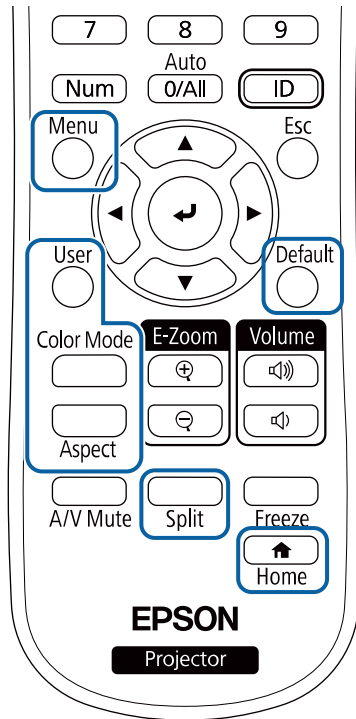

- Воспользуйтесь точкой крепления защитного тросика на проекторе для присоединения тросика и прикрепите его к арматуре помещения или тяжелой мебели.

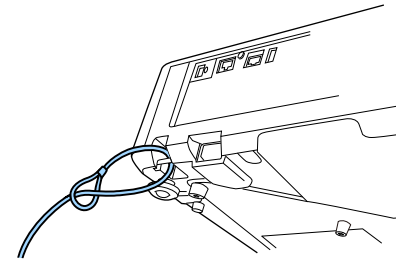

## Установка защитного тросика

Для предотвращения кражи на проектор можно установить защитный тросик.

- Воспользуйтесь гнездом защиты на проекторе для присоединения системы Microsaver Security System производства компании Kensington.



Для просмотра подробных сведений о системе безопасности Microsaver посетите веб-сайт Kensington.

<https://www.kensington.com/>



# Использование проектора в сети

Для настройки проектора для использования в сети следуйте инструкциям из этих разделов.

## » **Дополнительная информация**

- "Проецирование по проводной сети" [стр.138](#)
- "Проецирование по беспроводной сети" [стр.142](#)
- "Проецирование по беспроводной сети с мобильного устройства (функция Screen Mirroring)" [стр.156](#)
- "Безопасное NTTP-соединение" [стр.161](#)
- "Совместное использование экрана" [стр.163](#)

Изображения на проектор можно отправить по проводной сети. Для этого необходимо подключить проектор к сети и настроить его и компьютер для проецирования по проводной сети.

После подключения и настройки проектора, как описано выше, загрузите и установите программное обеспечение Epson iProjection (Windows/Mac) с указанного ниже веб-сайта.

[epson.sn](http://epson.sn)

Программное обеспечение Epson iProjection настраивает компьютер для проецирования по сети. Оно позволяет проводить интерактивные совещания посредством проецирования экранов компьютеров пользователей по сети. Инструкции см. в *Руководство по эксплуатации Epson iProjection (Windows/Mac)*.

## » Дополнительная информация

- "Подключение к проводной сети" [стр.138](#)
- "Выбор настроек проводной сети" [стр.138](#)

## Подключение к проводной сети

Чтобы подключить проектор к проводной локальной сети (ЛВС), используйте сетевые кабели 100Base-TX или 10Base-T. Для правильной передачи данных кабель должен быть экранированным 5 категории или выше.

- 1** Подключите один конец сетевого кабеля к внешнему концентратору, коммутатору или маршрутизатору.

- 2** Другой конец кабеля подключите к порту LAN проектора.

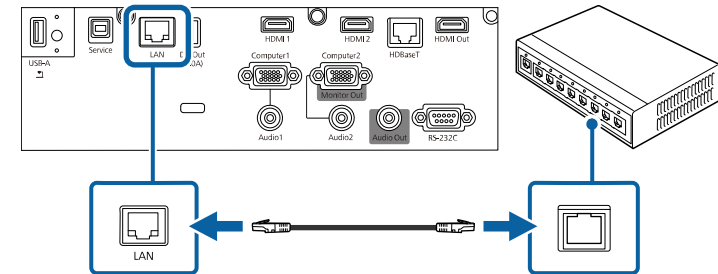

## Выбор настроек проводной сети

Перед тем, как выполнить проецирование с компьютера по сети, необходимо провести настройку сетевых параметров проектора.



Проверьте, что проектор подключен к проводной сети через порт LAN.

- 1** Нажмите кнопку [Menu], выберите меню **Сеть** и нажмите кнопку [Enter].

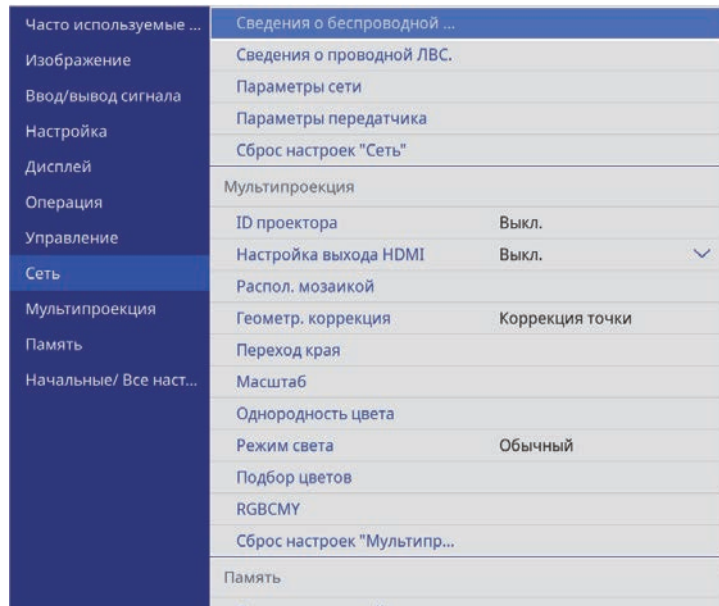

- 2** Выберите **Параметры сети** и нажмите кнопку [Enter].
- 3** Для определения проектора в сети выберите **Имя проектора** и введите имя длиной до 16 буквенно-цифровых символов.
- 4** Установите **Интерфейс управления приоритетом** на **Проводная ЛВС**.

- 5** Выберите меню **Проводная ЛВС** и нажмите кнопку [Enter].

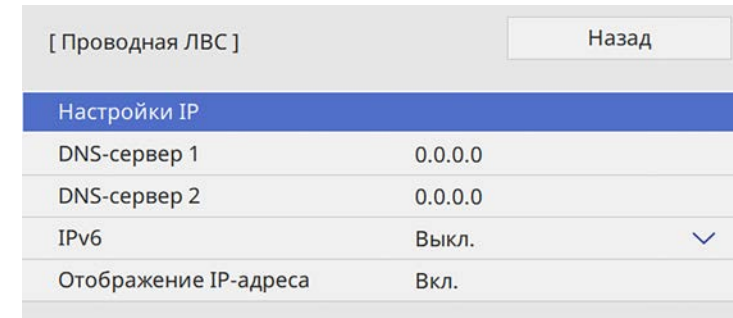

- 6** Задайте настройки IP для вашей сети, если необходимо.
- Если сеть назначает адреса автоматически, выберите параметр **Настройки IP**, чтобы установить для параметра **DNCP** значение **Вкл.**
  - Если адреса нужно ввести вручную, выберите параметр **Настройки IP**, чтобы установить для параметра **DNCP** значение **Выкл.** и введите необходимые значения параметров проектора **Адрес IP**, **Маска подсети** и **Адрес шлюза**.
- 7** Чтобы не показывать IP-адрес на экране информации о сети, установите для параметра **От. IP-адр.** значение **Выкл.**

- 8** Выберите меню **Проецирование по сети** и нажмите кнопку [Enter].

[ Проецирование по сети ]	Назад
Ключевое слово проектора	Выкл.
Epson iProjection	Вкл. ^
Дисплей SSID	Вкл.
Показ. данные ЛВС	Текст и QR-код
Пароль модератора	
Скрывать/ Показывать ключевое слово	Выкл.
Screen Mirroring	Вкл. ^
Прерыв. Соединения	Вкл.
Наст.производит.	1 (Точный)
Вывод изображения на HDMI Out	Выкл.
Сведения о Screen Mirroring.	Вкл.
Message Broadcasting	Выкл.
Совместное использование экрана	Вкл. ^
Режим соединения	Ключевое слово вкл.

- 9** Включите параметр **Кл. сл. проект.** для запрета доступа к проектору лицам, не находящимся в помещении, в котором размещен проектор.



При включении этого параметра для доступа к проектору и совместного использования текущего экрана необходимо ввести отображаемое случайное ключевое слово с компьютера, используя программу Epson iProjection.

- 10** Установите **Epson iProjection** на **Вкл.**



- 11** Выберите необходимые параметры.

- **Показ. данные ЛВС** позволяет установить формат отображения информации о настройках сети проектора.
- **Пароль модератора** позволяет ввести пароль из четырех цифр для доступа к проектору в качестве модератора, используя программу Epson iProjection. (По умолчанию пароль отсутствует.)
- Функция **Скрывать/Показывать ключевое слово** служит для выбора отображения ключевого слова проектора на проецируемом изображении при доступе к проектору с помощью приложения Epson iProjection.

- 12** После завершения выбора настроек вернитесь на экран **Параметры сети**, выберите **Устан.** и следуйте инструкциям на экране, чтобы сохранить настройки и выйти из меню.

- 13** Нажмите кнопку [LAN] на пульте дистанционного управления.

Настройки проводной сети завершены, когда на экране сетевой информации появится правильный IP-адрес.

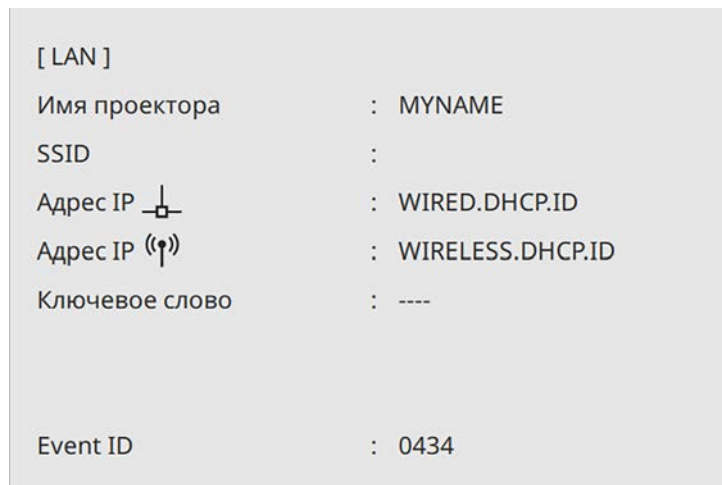

## » Дополнительная информация

- "Использование экранной клавиатуры" [стр.192](#)

Изображения на проектор можно отправить по беспроводной сети.

- Для этого необходимо установить модуль беспроводной ЛВС Epson, а затем настроить проектор и компьютер на беспроводное проецирование (EB-L720U/EB-L520U).
- В некоторых моделях уже установлены модули беспроводной ЛВС (EB-L735U/EB-L730U/EB-L635SU/EB-L630SU/EB-L630U/EB-L530U). Необходимо настроить проектор и компьютер для беспроводного проецирования.

Проектор можно подключить к беспроводной сети, если вручную ввести настройки подключения в меню **Сеть**.

После настройки проектора загрузите и установите сетевое программное обеспечение со следующего веб-сайта.

[epson.sn](http://epson.sn)

Для настройки беспроводного проецирования и управления им используйте следующее программное обеспечение и документацию:

- Программное обеспечение Epson iProjection (Windows/Mac) позволяет проводить интерактивные совещания посредством проецирования экранов компьютеров пользователей по сети. Инструкции см. в *Руководство по эксплуатации Epson iProjection (Windows/Mac)*.
- Приложение Epson iProjection (iOS/Android) позволяет проецировать изображение с устройств iOS или Android.  
Приложение Epson iProjection можно бесплатно скачать из App Store или Google Play. Все расходы, связанные с использованием App Store или Google Play, несет пользователь.
- Приложение Epson iProjection (Chromebook) позволяет проецировать изображение с устройств Chromebook.  
Программу Epson iProjection можно загрузить из Chrome Web Store. Все расходы, связанные с получением данных из Chrome Web Store, несет пользователь.

## » Дополнительная информация

- "Инструкции по технике безопасности для встроенного модуля беспроводной ЛВС" [стр.142](#)
- "Установка модуля беспроводной ЛВС" [стр.143](#)

- "Способы подключения для проецирования по беспроводной сети" [стр.143](#)
- "Выбор настроек беспроводной сети вручную" [стр.144](#)
- "Настройка защиты беспроводной сети для режима простой точки доступа" [стр.148](#)
- "Настройка защиты беспроводной сети для режима инфраструктуры" [стр.149](#)
- "Использование QR-кода для подключения мобильного устройства" [стр.151](#)
- "Подключение к компьютеру на базе ОС Windows с помощью USB-ключа" [стр.152](#)
- "Подключение к компьютерам с ОС Windows/Mac с помощью беспроводной системы для проведения презентаций" [стр.153](#)

## Инструкции по технике безопасности для встроенного модуля беспроводной ЛВС

Этот проектор снабжен встроенными модулями беспроводной ЛВС. (EB-L735U/EB-L730U/EB-L635SU/EB-L630SU/EB-L630U/EB-L530U) При использовании беспроводного подключения к ЛВС обязательно следуйте важным рекомендациям, приведенным ниже.

### Предупреждение

- Не используйте устройство вблизи медицинского оборудования, такого как кардиостимуляторы. Кроме того, при использовании устройства убедитесь в отсутствии таких приборов поблизости. Электромагнитные помехи могут привести к сбоям в работе медицинского оборудования.
- Электромагнитные помехи могут вызвать сбой оборудования с автоматическим управлением, что приведет к несчастному случаю. Запрещается использовать устройство вблизи оборудования с автоматическим управлением, например автоматических дверей или систем пожарной сигнализации.

## Предостережение

Расстояние между устройством и телом должно быть не менее 20 см. В противном случае возможно недомогание.

## Установка модуля беспроводной ЛВС

Чтобы использовать дополнительные подключения к беспроводной сети (EB-L735U/EB-L730U/EB-L635SU/EB-L630SU/EB-L630U/EB-L530U) и использовать проектор в беспроводной сети (EB-L720U/EB-L520U), установите модуль беспроводной ЛВС Epson. Не устанавливайте модуль беспроводной локальной сети другого типа.

## Внимание

Никогда не извлекайте модуль, пока его индикатор горит синим или мигает, или во время проецирования без проводов. Это может привести к поломке модуля или потере данных.



Индикатор модуля беспроводной ЛВС не работает. Чтобы проверить состояние беспроводной ЛВС, посмотрите на ее индикатор на проекторе.

- 1** С помощью крестовой отвертки отвинтите винт, крепящий крышку модуля беспроводной ЛВС.

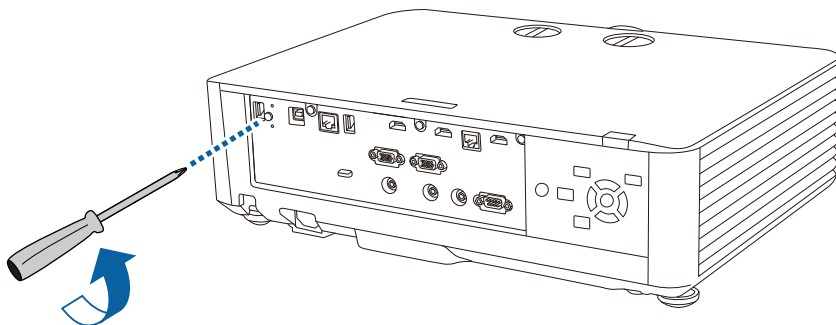

- 2** Подключите модуль беспроводной ЛВС к порту USB-A.

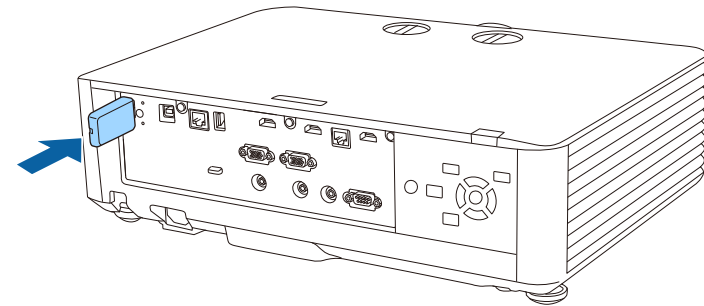

- 3** Прикрепите крышку от модуля беспроводной ЛВС и зафиксируйте ее винтом.

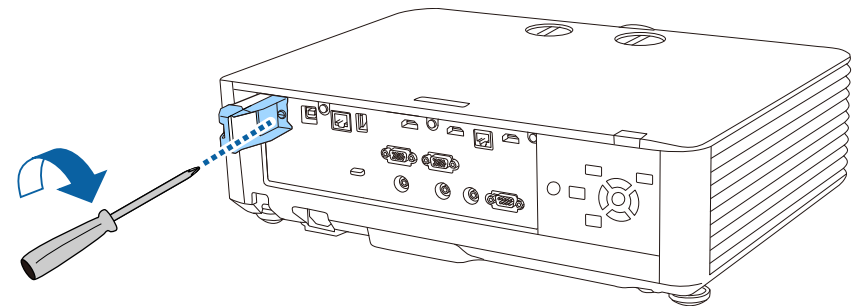

## Способы подключения для проецирования по беспроводной сети

Выберите способ подключения к компьютеру и проектору по сети в зависимости от сетевой среды.

- В режиме простой точки доступа можно напрямую подключаться к смартфонам, планшетам или компьютерам с помощью проектора, используемого в качестве точки доступа. При использовании этого способа подключите проектор с помощью функции **Режим быстрого подключения** программного обеспечения Epson iProjection, функции

Screen Mirroring или дополнительной беспроводной системы для проведения презентаций.



проектор с помощью функции **Режим расширенного подключения** программного обеспечения Epson iProjection.

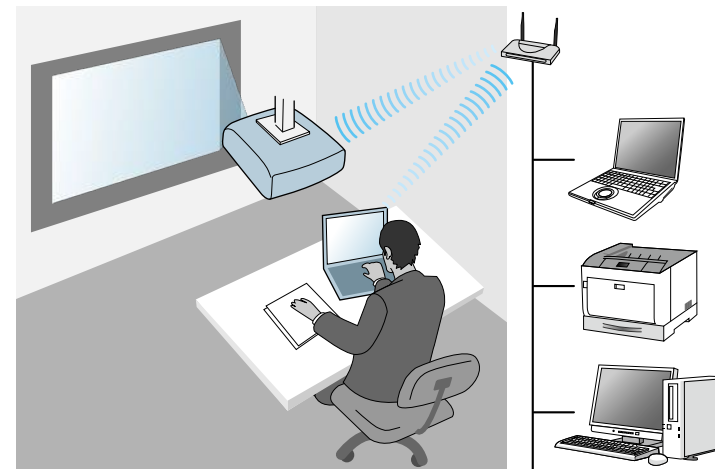

- Режим инфраструктуры обеспечивает подключение к нескольким смартфонам, планшетам или компьютерам через точку доступа беспроводной сети. При использовании этого способа подключите



Выполняя мониторинг или управление проектором посредством беспроводной ЛВС в режиме ожидания, подключите компьютер и проектор в режиме инфраструктуры.

Этот проектор снабжен встроенными модулями беспроводной ЛВС (EB-L735U/EB-L730U/EB-L635SU/EB-L630SU/EB-L630U/EB-L530U). При установке дополнительного модуля беспроводной ЛВС можно одновременно использовать оба способа подключения к сети. Если установлен модуль беспроводной ЛВС, установите **Простая точка доступа** **Вкл.**

☛ **Сеть > Параметры сети > Простая точка доступа**

## Выбор настроек беспроводной сети вручную

Перед тем, как выполнить проецирование по беспроводной сети, необходимо выбрать настройки сети для проектора.



- 1** Нажмите кнопку [Menu], выберите меню **Управление** и нажмите кнопку [Enter].

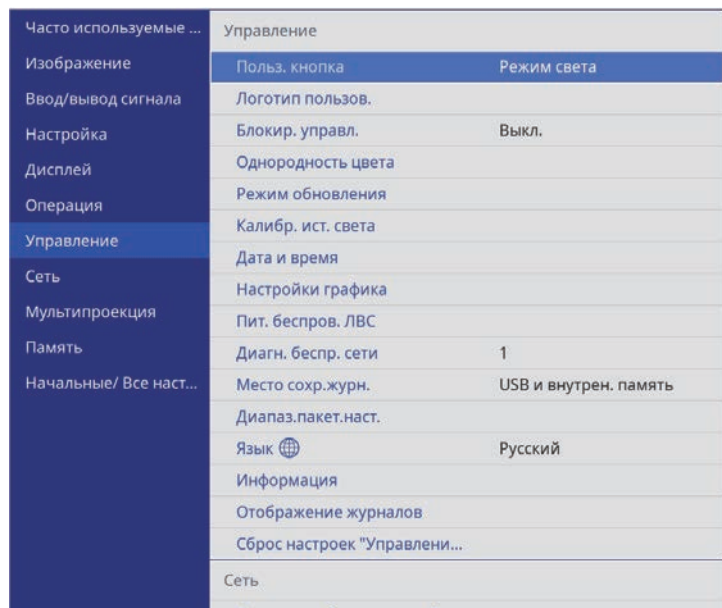

- 2** Установите для параметра **Пит. беспров. ЛВС** значение **Вкл.**



- 3** Выберите меню **Сеть** и нажмите кнопку [Enter].

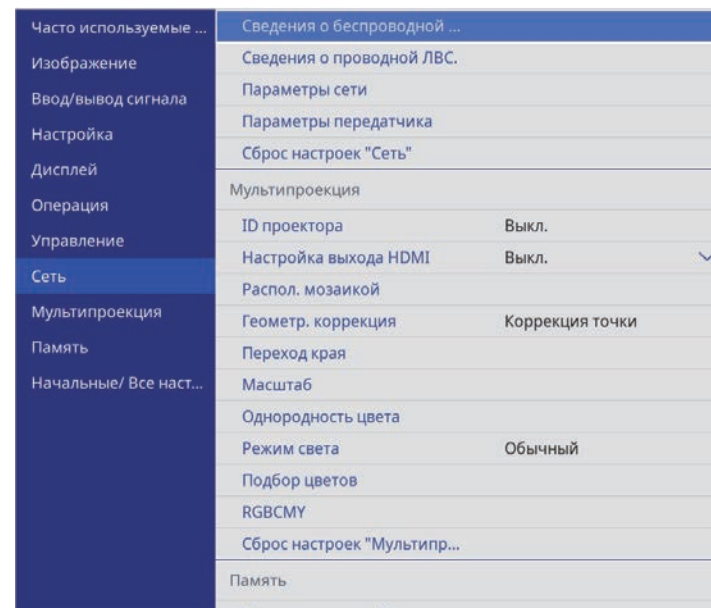

- 4** Выберите **Параметры сети** и нажмите кнопку [Enter].

- 5** Для определения проектора в сети выберите **Имя проектора** и введите имя длиной до 16 буквенно-цифровых символов.

- 6** Установите **Интерфейс управления приоритетом** на **Беспроводная ЛВС**.

- 7** Выберите способ подключения.

- Для режима простой точки доступа установите **Простая точка доступа** на **Вкл.** и перейдите к шагу 12.
- Для режима инфраструктуры установите **Простая точка доступа** на **Выкл.** и перейдите к следующему шагу.
- Если установлен дополнительный модуль беспроводной ЛВС и необходимо использовать оба подключения одновременно,

установите для **Простая точка доступа** значение **Вкл.** и перейдите к следующему шагу (EB-L735U/EB-L730U/EB-L635SU/EB-L630SU/EB-L630U/EB-L530U).

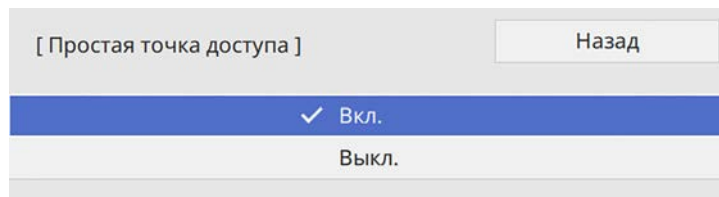

**8** Выберите меню **Беспроводная ЛВС** и нажмите кнопку [Enter].

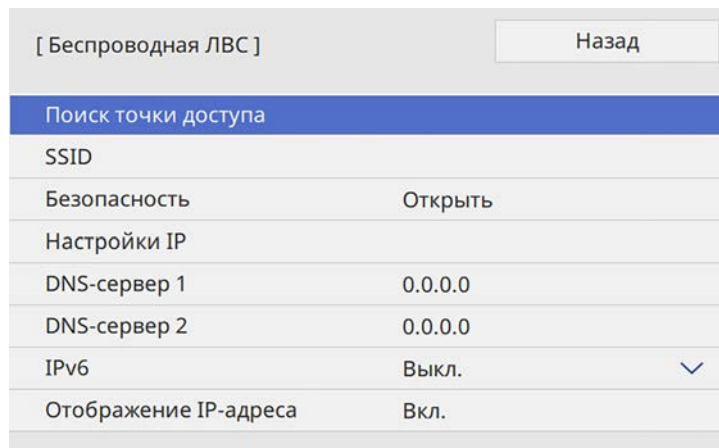

Проектор начинает искать точки доступа.



Выполнить поиск точек доступа можно вручную с помощью настройки **Поиск точки доступа**.

**9** Выберите точку доступа, к которой необходимо подключиться.



Если требуется ввести SSID вручную, выберите **SSID**.

**10** Задайте настройки IP для вашей сети, если необходимо.

- Если сеть назначает адреса автоматически, выберите параметр **Настройки IP**, чтобы установить для параметра **DHCP** значение **Вкл.**
- Если адреса нужно ввести вручную, выберите параметр **Настройки IP**, чтобы установить для параметра **DHCP** значение **Выкл.** и введите необходимые значения параметров проектора **Адрес IP**, **Маска подсети** и **Адрес шлюза**.

**11** Чтобы не показывать IP-адрес на экране информации о сети, установите для параметра **От. IP-адр.** значение **Выкл.**

- 12** Выберите меню **Проецирование по сети** и нажмите кнопку [Enter].

[ Проецирование по сети ]	Назад
Ключевое слово проектора	Выкл.
Epson iProjection	Вкл. ^
Дисплей SSID	Вкл.
Показ. данные ЛВС	Текст и QR-код
Пароль модератора	
Скрывать/ Показывать ключевое слово	Выкл.
Screen Mirroring	Вкл. ^
Прерыв. Соединения	Вкл.
Наст.производит.	1 (Точный)
Вывод изображения на HDMI Out	Выкл.
Сведения о Screen Mirroring.	Вкл.
Message Broadcasting	Выкл.
Совместное использование экрана	Вкл. ^
Режим соединения	Ключевое слово вкл.

- 13** Включите параметр **Кл. сл. проект.** для запрета доступа к проектору лицам, не находящимся в помещении, в котором размещен проектор.



При включении этого параметра для доступа к проектору и совместного использования текущего экрана необходимо ввести отображаемое случайное ключевое слово с компьютера, используя программу Epson iProjection.

- 14** Установите **Epson iProjection** на **Вкл.**

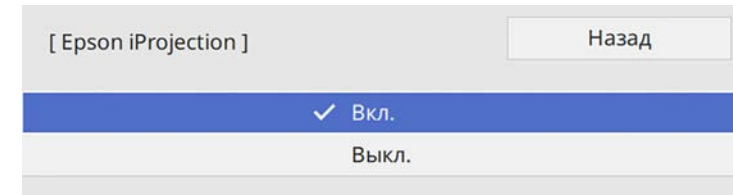



- 15** Выберите необходимые параметры.

- С помощью **SSID Display** можно выбрать отображение SSID проектора на экране сетевой информации или на главном экране.
- **Показ. данные ЛВС** позволяет установить формат отображения информации о настройках сети проектора.
- **Пароль модератора** позволяет ввести пароль из четырех цифр для доступа к проектору в качестве модератора, используя программу Epson iProjection. (По умолчанию пароль отсутствует.)
- Функция **Скрывать/Показывать ключевое слово** служит для выбора отображения ключевого слова проектора на проецируемом изображении при доступе к проектору с помощью приложения Epson iProjection.

- 16** После завершения выбора настроек вернитесь на экран **Параметры сети**, выберите **Устан.** и следуйте инструкциям на экране, чтобы сохранить настройки и выйти из меню.

- 17** Нажмите кнопку [LAN] на пульте дистанционного управления.

Настройки беспроводной сети завершены, когда на экране сетевой информации отобразится правильный IP-адрес.

[ LAN ]	
Имя проектора	: MYNAME
SSID	:
Адрес IP 	: WIRED.DHCP.ID
Адрес IP 	: WIRELESS.DHCP.ID
Ключевое слово	: ----
Event ID	: 0434

После завершения настройки беспроводного соединения проектора необходимо выбрать беспроводную сеть на компьютере. Затем запустите сетевую программу, чтобы передать изображения на свой проектор по беспроводной сети.

## » Дополнительная информация

- "Выбор настроек беспроводной сети в Windows" [стр.148](#)
- "Выбор настроек беспроводной сети в Mac" [стр.148](#)
- "Использование экранной клавиатуры" [стр.192](#)

## Выбор настроек беспроводной сети в Windows

Перед присоединением проектора выберите правильную беспроводную сеть на компьютере.

- 1** Для получения доступа к программному обеспечению модуля беспроводной связи нажмите пиктограмму сети в панели задач Windows.

- 2** При подключении к устройствам по беспроводной сети через точку доступа убедитесь, что включен Wi-Fi и выбрано сетевое имя (SSID) сети, к которой выполняется подключение проектора.

- 3** Нажмите пункт **Подключиться**.

## Выбор настроек беспроводной сети в Mac

Перед присоединением проектора выберите правильную беспроводную сеть в ОС Mac.

- 1** Нажмите пиктограмму Wi-Fi на панели меню в верхней части экрана.
- 2** При подключении к устройствам по беспроводной сети через точку доступа убедитесь, что включен Wi-Fi и выбрано сетевое имя (SSID) сети, к которой выполняется подключение проектора.

## Настройка защиты беспроводной сети для режима простой точки доступа

Можно настроить защиту проектора при использовании беспроводной сети с режимом простой точки доступа. Можно использовать защиту WPA2-PSK.



Обратитесь к администратору сети для получения инструкций по вводу правильной информации.

- 1** Нажмите кнопку [Menu], выберите меню **Сеть** и нажмите кнопку [Enter].
- 2** Выберите **Параметры сети** и нажмите кнопку [Enter].

- 3 Выберите **Пароль-фраза**, нажмите кнопку [Enter] и введите пароль-фразу длиной от 8 до 63 символов.

- 4 После завершения ввода пароля-фразы вернитесь на экран **Параметры сети**, выберите **Устан.** и следуйте инструкциям на экране, чтобы сохранить настройки и выйти из меню.

## Настройка защиты беспроводной сети для режима инфраструктуры

Можно настроить защиту проектора при использовании беспроводной сети с режимом инфраструктуры. Настройте один из следующих типов защиты для соответствующих настроек сети:

- защита WPA3-PSK,
- защита WPA2/WPA3-PSK,
- защита WPA3-EAP,
- защита WPA2/WPA3-EAP.



Обратитесь к администратору сети для получения инструкций по вводу правильной информации.

- 1 Для настройки защиты WPA3-EAP или WPA2/WPA3-EAP убедитесь, что файл цифрового сертификата совместим с регистрацией проектора и находится прямо на USB-накопителе.
- 2 Нажмите кнопку [Menu], выберите меню **Сеть** и нажмите кнопку [Enter].
- 3 Выберите **Параметры сети** и нажмите кнопку [Enter].
- 4 Выберите меню **Беспроводная ЛВС** и нажмите кнопку [Enter].

- 5 Выберите параметр **Безопасность** и нажмите кнопку [Enter].

- 6** Выберите настройки безопасности, соответствующие настройкам сети.

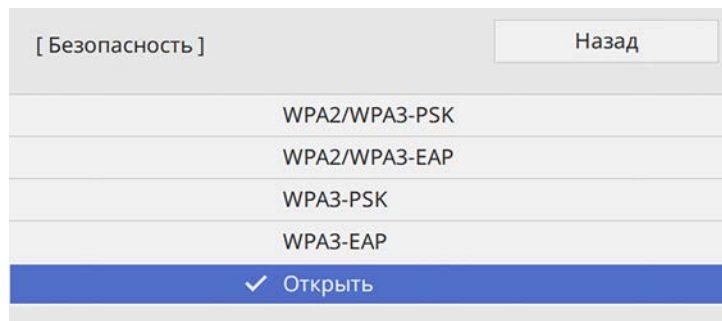

- 7** В зависимости от выбранного вами режима безопасности выполните одно из следующих действий.

- **WPA3-PSK** или **WPA2/WPA3-PSK**: выберите **Пароль-фраза**, нажмите кнопку [Enter] и введите пароль-фразу длиной от 8 до 63 символов. Перейдите к шагу 16.
- **WPA3-EAP** или **WPA2/WPA3-EAP**: выберите **Тип EAP** и нажмите кнопку [Enter].

- 8** Выберите протокол аутентификации в соответствии с параметром **Тип EAP**.

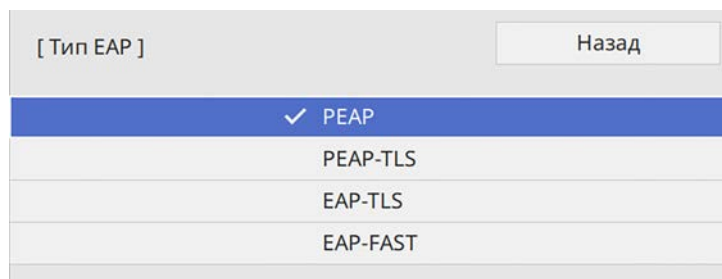

- 9** Чтобы импортировать свой сертификат, выберите тип сертификата и нажмите [Enter].

- **Сертификат клиента** для типа **PEAP-TLS** или **EAP-TLS**
- **Сертификат ЦС** для типов EAP



Цифровые сертификаты можно зарегистрировать с помощью веб-браузера. Однако сертификат можно зарегистрировать только один раз, в противном случае он может установиться неправильно.

- 10** Выберите параметр **Сохранить** и нажмите кнопку [Enter].

- 11** Подключите USB-накопитель к порту USB-A проектора, следуя инструкциям на экране.

- 12** Нажмите кнопку [Enter], чтобы посмотреть список сертификатов.

- 13** Выберите из списка сертификат для импорта.

Для импорта сертификата необходимо ввести пароль после отображения приглашения на ввод.

- 14** Введите пароль и нажмите [Enter].

После импорта сертификата появится сообщение о завершении выполнения этой операции.

- 15** Выберите настройки EAP, если необходимо.

- **Имя пользователя**: позволяет ввести имя пользователя, используя до 64 буквенно-цифровых символов. При импорте сертификата клиента имя, на которое выдавался сертификат, устанавливается автоматически.
- **Пароль**: позволяет ввести пароль (до 64 алфавитно-цифровых символов) для аутентификации при использовании типа **PEAP** или **EAP-FAST**.
- **Проверка сертификата сервера**: позволяет выбрать, проверять или нет сертификат сервера при задании сертификата ЦС.

- **Имя RADIUS-сервера:** позволяет ввести имя сервера для проверки.

**16** После завершения настроек вернитесь на экран **Параметры сети**, выберите **Устан.** и следуйте инструкциям на экране, чтобы сохранить настройки и выйти из меню.

» **Дополнительная информация**

- "Поддерживаемые сертификаты: клиента и ЦС" [стр.151](#)
- "Регистрация цифрового сертификата из веб-браузера" [стр.178](#)

### Поддерживаемые сертификаты: клиента и ЦС

Можно зарегистрировать эти типы цифровых сертификатов.

#### Сертификат клиента (PEAP-TLS/EAP-TLS)

Технические характеристики	Описание
Формат	PKCS#12
Расширение	PEX, P12
Шифрование	RSA
Хеши	MD5/SHA-1/SHA-256/SHA-384/SHA-512
Длина ключа	512/1024/2048/4096 битов
Пароль	До 64 буквенно-цифровых символов; обязательный

#### Сертификат ЦС (PEAP/PEAP-TLS/EAP-TLS/EAP-FAST)

Технические характеристики	Описание
Формат	X509v3
Расширение	DER/CER/PEM
Шифрование	RSA
Хеши	MD5/SHA-1/SHA-256/SHA-384/SHA-512

Технические характеристики	Описание
Длина ключа	512/1024/2048/4096 битов
Кодировка	BASE64/Binary

## Использование QR-кода для подключения мобильного устройства

После настройки беспроводной сети для вашего проектора на экране можно показать QR-код и использовать его для подключения к мобильному устройству с помощью приложения Epson iProjection (iOS/Android).



- Убедитесь, что на вашем устройстве установлена последняя версия приложения Epson iProjection.
- Приложение Epson iProjection можно бесплатно скачать из App Store или Google Play. Все расходы, связанные с использованием App Store или Google Play, несет пользователь.
- При использовании Epson iProjection в режиме подключения Быстрый рекомендуется выполнить настройки безопасности.
- Установите для параметра **Отображ. инстр. по подключ.** значение **Выкл.** в меню проектора **Сеть**.  
 ⚙ **Сеть > Параметры передатчика > Отображ. инстр. по подключ.**

- 1** Нажмите кнопку [LAN] на пульте дистанционного управления. На проецируемом экране отображается QR-код.



- Если QR-код не виден, установите для параметра **Показ. данные ЛВС** значение **Текст и QR-код** в меню **Сеть** проектора.
  - ☛ **Сеть > Параметры сети > Проецирование по сети > Epson iProjection > Показ. данные ЛВС**
- Чтобы скрыть QR-код, нажмите кнопку [Esc].
- Если QR-код скрыт, нажмите кнопку [Enter] для отображения кода.

**2** Запустите программу Epson iProjection на мобильном устройстве.

**3** Чтобы подключить к проектору мобильное устройство, считайте проецируемый на нем QR-код в приложении Epson iProjection.



Чтобы правильно считать QR-код, смотрите на экран под прямым углом на достаточно близком расстоянии так, чтобы изображение кода совпало с границами считывающего QR-код приложения на вашем мобильном устройстве. При нахождении вдалеке от экрана код может не считаться.

Установив подключение, выберите меню **Contents** в , а затем выберите файл для проецирования.

## Подключение к компьютеру на базе ОС Windows с помощью USB-ключа

Для быстрого подключения проектора к компьютеру на базе ОС Windows с поддержкой беспроводной ЛВС можно установить флэш-накопитель USB в качестве USB-ключа. После создания USB-ключа изображения можно быстро проецировать с сетевого проектора.

**1** Установите USB-ключ с помощью приложения **USB Key Setup Tool** программного обеспечения Epson iProjection (Windows/Mac).



Инструкции см. в *Руководство по эксплуатации Epson iProjection (Windows/Mac)*.

**2** Убедитесь, что модуль беспроводной ЛВС установлен или встроен в ваш проектор.

**3** Включите проектор.

**4** Нажмите кнопку [LAN] на пульте дистанционного управления. Откроется экран сетевой информации. Проверьте отображение SSID и IP-адреса.

**5** Извлеките модуль беспроводной ЛВС из разъема USB-A проектора (если он установлен) и вставьте USB-ключ в тот же разъем. Появится проецируемое сообщение, информирующее, что обновление сетевой информации завершено.

**6** Извлеките ключ USB. Если для вашего проектора требуется модуль беспроводной ЛВС, снова установите его в проектор.

**7** Присоедините ключ USB к порту USB компьютера.

**8** Для установки необходимого приложения следуйте инструкциям на экране.



- Если отображается сообщение брандмауэра Windows, нажмите **Да**, чтобы деактивировать брандмауэр.
- Для установки программы необходимы права администратора.
- Если она не устанавливается автоматически, дважды щелкните файл **MPPLaunch.exe** на USB-ключе.

Через несколько минут проектор отображает изображение с компьютера.



- 9** После завершения беспроводного проецирования выберите параметр **Безопасное удаление устройства** на панели задач Windows, а затем извлеките ключ USB из компьютера.



Для повторной активации беспроводного соединения по локальной сети может понадобиться перезапуск компьютера.

» **Дополнительная информация**

- "Получение последней версии документов" [стр.11](#)

## Подключение к компьютерам с ОС Windows/Mac с помощью беспроводной системы для проведения презентаций

Для быстрого беспроводного соединения проектора и компьютера можно использовать дополнительную беспроводную систему для проведения презентаций, а затем можно проецировать изображение. Беспроводная система для проведения презентаций (ELPWP10) включает два беспроводных передатчика (ELPWT01) и один модуль беспроводной ЛВС (ELPAP11).

Дополнительные сведения представлены в документе *Epson Wireless Presentation System Руководство по эксплуатации*.

» **Дополнительная информация**

- "Первая настройка беспроводной системы для проведения презентаций" [стр.153](#)
- "Проецирование с помощью беспроводной системы для проведения презентаций" [стр.154](#)

### Первая настройка беспроводной системы для проведения презентаций

Перед началом эксплуатации беспроводной системы для проведения презентаций необходимо провести подготовку, в частности, выполнить сопряжение беспроводных передатчиков с проектором.



- Перед выполнением сопряжения выберите параметры сети для проектора.
- При изменении параметра **Имя проектора** или **Пароль-фраза** в меню **Параметры сети** сопряжение беспроводных передатчиков потребуется выполнять заново.
- Сопряжение беспроводных передатчиков можно также выполнить с компьютера с помощью программного обеспечения Epson Wireless Transmitter Settings. Дополнительные сведения представлены в документе *Руководство по эксплуатации Epson Wireless Transmitter Settings*.
- Программу и руководство можно загрузить со следующего веб-сайта:  
[epson.sn](http://epson.sn)

- 1** Включите проектор.
- 2** Присоедините беспроводной передатчик к порту проектора USB-A.

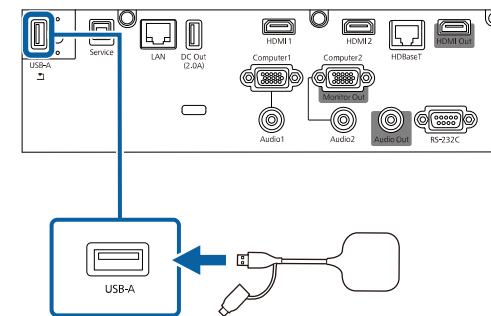

Сетевая информация записывается, и появляется сообщение о завершении. Завершение сопряжения занимает некоторое время.

## Предостережение

Во время записи сетевой информации не отсоединяйте шнур питания и беспроводной передатчик от проектора. В случае отсоединения шнура питания или беспроводного передатчика проектор может не запуститься правильно. Перед тем, как отсоединять беспроводной передатчик, убедитесь, что на экране отображается сообщение о завершении.

**3** Чтобы продолжить выполнение сопряжения, подключите другие беспроводные передатчики.

**4** Выберите **Да**, чтобы при необходимости установить для **Отображ. инстр. по подключ.** значения **Вкл.**



- Рекомендуется выбрать **Да**. Если при следующем включении проектора будет отсутствовать входной сигнал, отобразится инструкция по подключению беспроводного передатчика (Epson Wireless Presentation).
- Сообщение с запросом на установку для **Отображ. инстр. по подключ.** значения **Вкл.** отображается, если для **Отображ. инстр. по подключ.** установлено **Выкл.** и для **Воспроизв.контента** установлено **Выкл.**
- Отображение инструкции по подключению можно изменить в меню проектора **Сеть**.  
☛ **Сеть > Параметры передатчика > Отображ. инстр. по подключ.**

**5** Извлеките беспроводной передатчик из проектора и вставьте модуль беспроводной ЛВС в тот же разъем, который использовался для беспроводного передатчика.

**6** Нажмите кнопку [Menu] на панели управления или пульте ДУ.

**7** Убедитесь, что для параметра **Пит. беспров. ЛВС** установлено **Вкл.** в меню проектора **Управление** и для параметра **Простая точка доступа** установлено **Вкл.** в меню проектора **Параметры сети**.

Чтобы активировать отображение инструкции по подключению, рекомендуется выключить и снова включить проектор.



Если для параметра **Автовкл. питания** установлено **Вкл.** в меню проектора **Сеть**, можно начинать проецирование, даже если проектор находится в режиме ожидания (когда питание выключено).

☛ **Сеть > Параметры передатчика > Автовкл. питания**

## » Дополнительная информация

- "Сетевые настройки проектора – Меню "Сеть"" [стр.212](#)
- "Установка модуля беспроводной ЛВС" [стр.143](#)
- "Выбор настроек беспроводной сети вручную" [стр.144](#)
- "Настройка защиты беспроводной сети для режима простой точки доступа" [стр.148](#)

## Проецирование с помощью беспроводной системы для проведения презентаций

Сопряженный беспроводной передатчик можно использовать для быстрой установки прямого соединения проектора (приемника) с компьютерами Windows/Mac и удобного проецирования изображений.



Убедитесь, что модуль беспроводной ЛВС установлен на ваш проектор.

**1** Включите проектор.

**2** Подключите беспроводной передатчик к порту USB компьютера.

**3** Проецируйте содержание с помощью программного обеспечения Epson Wireless Presentation беспроводного передатчика.

Дополнительные сведения представлены в документе *Руководство по эксплуатации беспроводной системы для проведения презентаций Epson*.

» **Дополнительная информация**

- "Установка модуля беспроводной ЛВС" [стр.143](#)

Технология Miracast позволяет отправлять изображения на проектор с мобильных устройств, таких как ноутбуки, смартфоны и планшеты.

Одновременно можно подключить до двух устройств, использующих технологию Miracast. Проектор определит источники входного сигнала как Screen Mirroring1 и Screen Mirroring2. Необходимо установить параметр **Прерыв. Соединения** на **Выкл.**

☛ **Сеть > Параметры сети > Проецирование по сети > Screen Mirroring > Прерыв. Соединения**

Если устройство поддерживает Miracast, установка дополнительного программного обеспечения не требуется. При использовании компьютера на базе ОС Windows убедитесь, что для подключения Miracast используется необходимый адаптер.

При использовании функции Screen Mirroring существуют следующие ограничения.

- Воспроизведение чередующихся изображений невозможно.
- Невозможно воспроизводить многоканальный звук через канал 3ch (канал 3).
- В зависимости от разрешения и частоты кадров проецирование изображений может быть недоступно.
- Невозможно воспроизводить трехмерное видео.
- В зависимости от используемого устройства подключение Miracast может не позволить просматривать содержимое с защитой авторским правом.
- Не изменяйте **Наст. Screen Mirroring** проектора в процессе проецирования с использованием Screen Mirroring. В противном случае связь с проектором может прерваться и потребуются повторное подключение.

☛ **Сеть > Параметры сети > Проецирование по сети > Screen Mirroring**

- В процессе проецирования с использованием Screen Mirroring не отключайте проектор, нажимая на выключатель.



Мобильные устройства с ОС Android или Windows 8.1 (и последующих версий) в основном поддерживают технологию Miracast.

Поддержка технологии Miracast зависит от мобильного устройства. Детальную информацию см. в руководстве к устройству.

## » Дополнительная информация

- "Выбор настроек функции Screen Mirroring" [стр.156](#)
- "Подключение с использованием функции Screen Mirroring для программного обеспечения Miracast" [стр.158](#)
- "Подключение с использованием функции Screen Mirroring в Windows 10" [стр.159](#)
- "Подключение с использованием функции Screen Mirroring в Windows 8.1" [стр.159](#)

## Выбор настроек функции Screen Mirroring

Чтобы проецировать изображения с мобильного устройства для проектора можно настроить функцию **Screen Mirroring**.



В Windows 10 можно передавать изображения, используя следующие подключения:

- прямая передача изображений с устройства на проектор;
- передача изображений по локальной сети.

При передаче изображений по локальной сети подключение более стабильное и безопасное. Подключите проектор к локальной сети одним из следующих способов:

- кабелем ЛВС;
- выберите параметр **Беспроводная ЛВС**, чтобы подключиться к беспроводной точке доступа.

Для подключения к беспроводной точке доступа необходимо установить дополнительный модуль беспроводной ЛВС.

- 1** Нажмите кнопку [Menu], выберите меню **Управление** и нажмите кнопку [Enter].

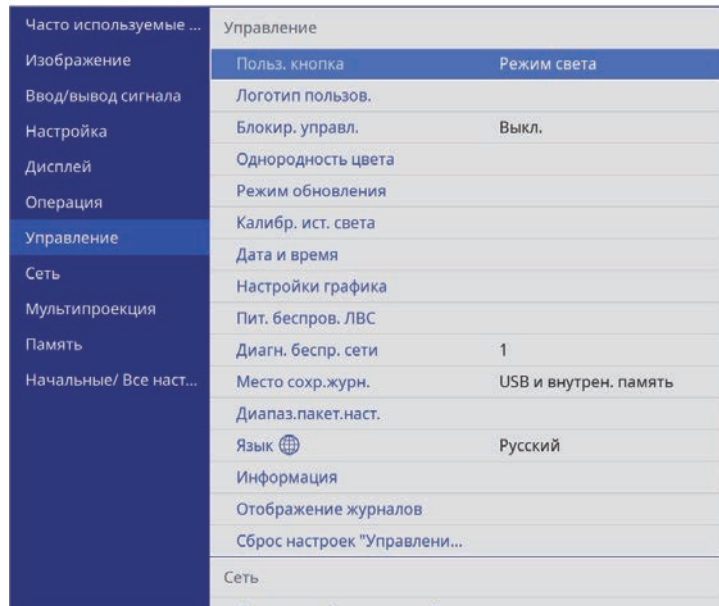

- 2** Установите для параметра **Пит. беспров. ЛВС** значение **Вкл.**

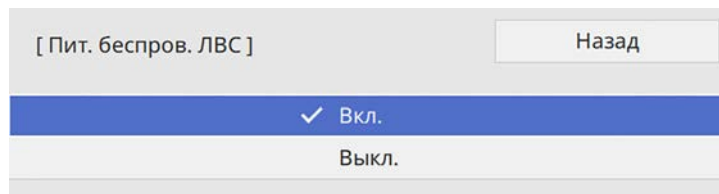

- 3** Выберите меню **Сеть** и нажмите кнопку [Enter].

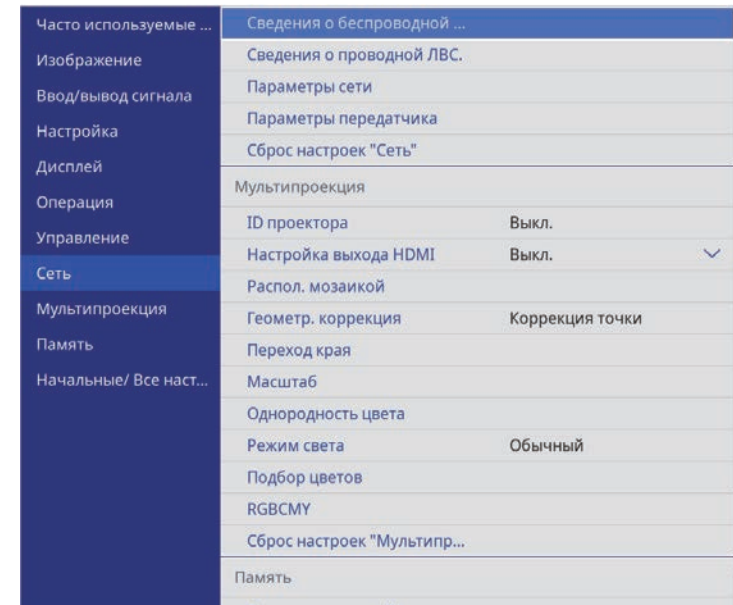

- 4** Выберите **Параметры сети** и нажмите кнопку [Enter].

- 5** Выберите параметр **Интерфейс управления приоритетом** и нажмите кнопку [Enter].

- 6** Выберите один из следующих пунктов:

- при передаче данных по локальной проводной сети выберите **Проводная ЛВС**;
- при прямой передаче данных или через беспроводную точку доступа выберите **Беспроводная ЛВС**;
- если устройство поддерживает только прямую передачу данных, выберите **Беспроводная ЛВС**.

- 7** Установите для параметра **Простая точка доступа** значение **Вкл.**

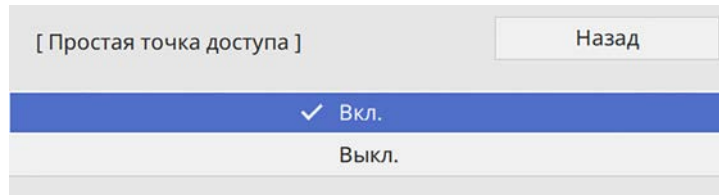

- 8** Вернитесь к экрану **Параметры сети** и выберите **Проецирование по сети**.

- 9** Установите для параметра **Screen Mirroring** значение **Вкл.**



- 10** Выберите необходимые параметры.

- Параметр **Прерыв. возм.** позволяет подключаться к другому мобильному устройству в процессе проецирования с использованием Screen Mirroring или только к одному устройству. Чтобы использовать два источника Screen Mirroring, установите этот параметр настройки на **Выкл.**
- **Наст.производит.** позволяет регулировать скорость/качество зеркального отображения экрана. Выберите низкое значение для увеличения качества и высокое значение для увеличения скорости.
- Функция **Вывод изображения на HDMI Out** позволяет выводить изображение Screen Mirroring на порт HDMI Out (EB-L735U/EB-L730U/EB-L635SU/EB-L630SU/EB-L630U/EB-L530U). Функции HDCP и H.265 отключены, и проецирование содержимого с их помощью невозможно. Для проецирования

содержимого с помощью функций HDCP и H.265 выберите **Выкл.**

- При проецировании с источника Screen Mirroring в поле **Инф.о Screen Mirroring** отображается информация о подключении.

- 11** После завершения выбора настроек вернитесь на экран **Параметры сети**, выберите **Устан.** и следуйте инструкциям на экране, чтобы сохранить настройки и выйти из меню.

## Подключение с использованием функции Screen Mirroring для программного обеспечения Miracast

Если мобильное устройство, напр., смартфон, поддерживает технологию Miracast, можно подключить его к проектору без проводов и проецировать изображения. В случае подключения с использованием функции Screen Mirroring можно воспроизводить звук через систему динамиков проектора.

- 1** На проекторе выберите параметр **Screen Mirroring**, если необходимо.
- 2** Нажмите кнопку [LAN] на пульте ДУ, чтобы включить источник зеркального отображения экрана.  
Откроется экран сетевой информации.
- 3** Для поиска проектора воспользуйтесь на мобильном устройстве функцией Miracast.  
Появляется список доступных устройств.
- 4** В списке выберите пункт **Имя проектора**.
- 5** Если на мобильном устройстве появляется экран для ввода PIN-кода, введите PIN-код, отображаемый на экране сетевой информации экрана или в верхнем левом углу проецируемого изображения.

Проектор отображает изображение с мобильного устройства.



Установление соединения может занять некоторое время. Во время попытки соединения не отсоединяйте кабель питания проектора. Это действие может прекратить работу устройства или привести к его неправильной работе. В зависимости от мобильного устройства во время соединения может понадобиться удалить устройство. Следуйте инструкциям на экране устройства.

## Подключение с использованием функции Screen Mirroring в Windows 10

В случае подключения с использованием функции Screen Mirroring можно настроить компьютер для беспроводного проецирования, а звук воспроизводить через систему динамиков проектора.

- 1** На проекторе выберите параметр **Screen Mirroring**, если необходимо.
- 2** Нажмите кнопку [LAN] на пульте ДУ, чтобы включить источник зеркального отображения экрана.  
Откроется экран сетевой информации.
- 3** Удерживая нажатой клавишу Windows, одновременно нажмите на кнопку **К** на клавиатуре.  
Появляется список доступных устройств.

- 4** В списке выберите пункт Имя проектора.

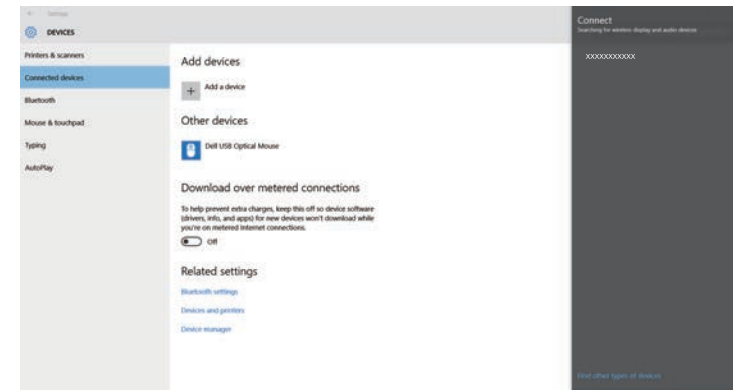

- 5** Если на компьютере появляется экран для ввода PIN-кода, введите PIN-код, отображаемый на экране сетевой информации или в нижнем правом углу проецируемого изображения.  
Проектор отображает изображение с компьютера.



Установление соединения может занять некоторое время. Во время попытки соединения не отсоединяйте кабель питания проектора. Это действие может прекратить работу устройства или привести к его неправильной работе.

## Подключение с использованием функции Screen Mirroring в Windows 8.1

В ОС Windows 8.1 можно настроить компьютер для беспроводного проецирования с помощью Чудо-кнопок. В случае подключения с использованием функции Screen Mirroring можно воспроизводить звук через систему динамиков проектора.

- 1** На проекторе выберите параметр **Screen Mirroring**, если необходимо.

- 2** Нажмите кнопку [LAN] на пульте ДУ, чтобы включить источник зеркального отображения экрана.

Откроется экран сетевой информации.

- 3** Выберите на компьютере **Устройства** из чудо-кнопок и выберите вариант **Проецировать**.



- 4** Выберите **Добавить беспроводной дисплей**.

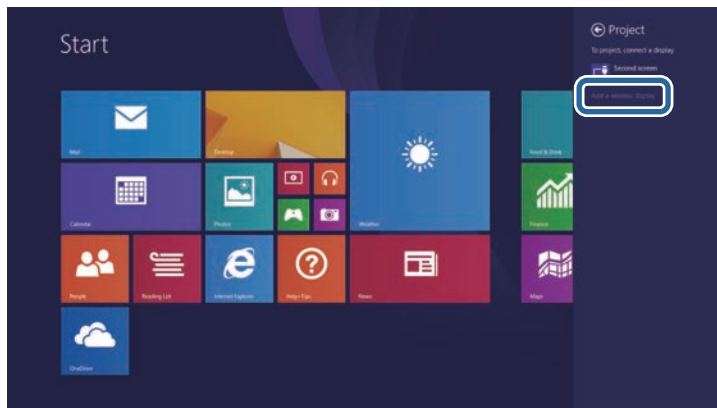

Появляется список доступных устройств.

- 5** В списке выберите пункт **Имя проектора**.

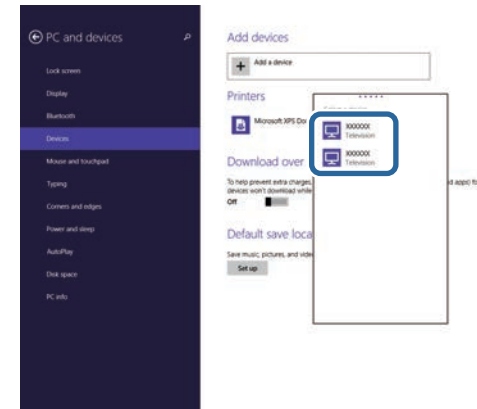

- 6** Если на компьютере появляется экран для ввода PIN-кода, введите PIN-код, отображаемый на экране сетевой информации или в нижнем правом углу проецируемого изображения.

Проектор отображает изображение с компьютера.



Установление соединения может занять некоторое время. Во время попытки соединения не отсоединяйте кабель питания проектора. Это действие может прекратить работу устройства или привести к его неправильной работе.



Протокол HTTPS можно использовать для усиления безопасности проектора и связанного с ним веб-браузера. Для этого создайте сертификат сервера, установите его на проектор и включите настройку **Безопас. HTTP-соед** в меню проектора, чтобы проверить надежность веб-браузера.

☛ **Сеть > Параметры сети > Управление проектором > Безопасное HTTP-соединение**

Даже если сертификат сервера не установлен, проектор автоматически создает самозаверяющий сертификат и обменивается данными. Однако, поскольку самозаверяющий сертификат не может проверить надежность по веб-браузеру, отображается предупреждение о надежности сервера при обращении к проектору через веб-браузер. Это предупреждение не мешает обмену данными.

» **Дополнительная информация**

- "Импортирование сертификата веб-сервера с помощью меню" [стр.161](#)

## Импортирование сертификата веб-сервера с помощью меню

Можно создать собственный сертификат веб-сервера и импортировать его с помощью меню проектора и внешнего запоминающего устройства.



- Для данной модели в качестве внешнего запоминающего устройства можно использовать флеш-накопитель USB.
- Цифровые сертификаты можно зарегистрировать из веб-браузера. Однако сертификат можно зарегистрировать только один раз, в противном случае он может установиться неправильно.

- 1** Убедитесь, что файл цифрового сертификата совместим с регистрацией проектора и расположен непосредственно на USB-накопителе.
- 2** Нажмите кнопку [Menu], выберите меню **Сеть** и нажмите кнопку [Enter].

- 3** Выберите **Параметры сети** и нажмите кнопку [Enter].
- 4** Выберите меню **Управл. проектор.** и нажмите кнопку [Enter].

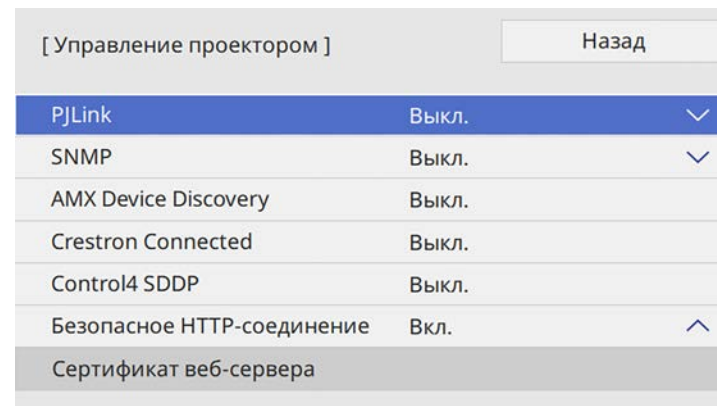

- 5** Установите для параметра **Безопас. HTTP-соед** значение **Вкл.**
- 6** Выберите **Сертификат веб-сервера** и нажмите кнопку [Enter].
- 7** Выберите параметр **Сохранить** и нажмите кнопку [Enter].
- 8** Подключите USB-накопитель к порту USB-A проектора, следуя инструкциям на экране.
- 9** Нажмите кнопку [Enter], чтобы посмотреть список сертификатов.
- 10** Выберите из списка сертификат для импорта.  
Для импорта сертификата необходимо ввести пароль после отображения приглашения на ввод.
- 11** Введите пароль и нажмите [Enter].  
После импорта сертификата появится сообщение о завершении выполнения этой операции.

## » Дополнительная информация

- "Поддерживаемые сертификаты веб-сервера" [стр.162](#)
- "Регистрация цифрового сертификата из веб-браузера" [стр.178](#)

## Поддерживаемые сертификаты веб-сервера

Можно зарегистрировать эти типы цифровых сертификатов.

### Сертификат веб-сервера (Безопасное HTTP-соединение)

Технические характеристики	Описание
Формат	PKCS#12
Расширение	PFX, P12
Шифрование	RSA
Хеши	MD5/SHA-1/SHA-256/SHA-384/SHA-512
Длина ключа	512/1024/2048/4096 битов
Обычное имя	Имя сетевого хоста
Организация	Указывается дополнительно
Пароль	До 64 буквенно-цифровых символов; обязательный

Можно передавать текущее проецируемое на экране изображение на четыре проектора, подключенных к той же сети. При этом можно просматривать изображение одновременно с других проекторов.

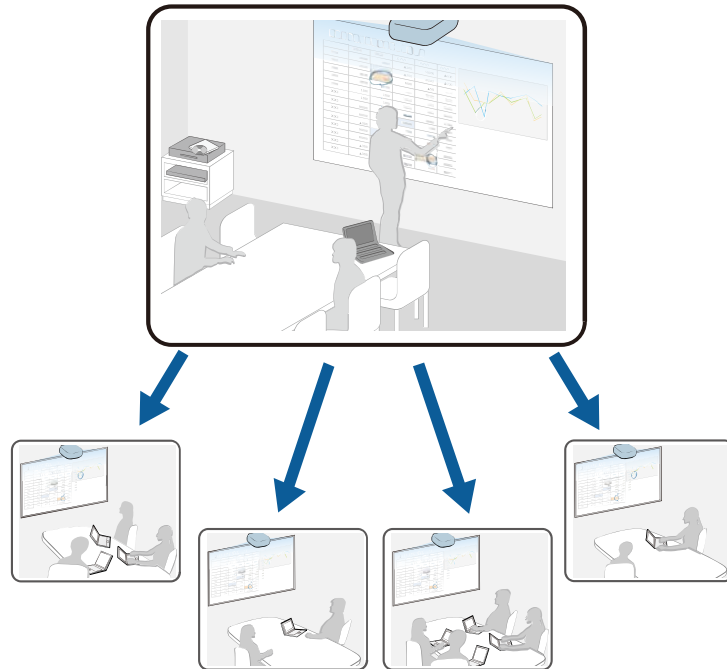

Обратите внимание на следующие ограничения при использовании функции совместного использования экрана.

- Экран можно использовать вместе с проекторами, поддерживающими функцию совместного использования экрана.
- Если версия микропрограммы проекторов, совместно использующих экран, не одинакова, потребуется обновить микропрограмму проектора для совместного использования экрана.
- Нельзя распространять изображения, защищенные технологией HDCP.
- Нельзя изменять параметры настройки **Сеть** во время совместного использования экрана.

## » Дополнительная информация

- "Совместное использование экрана" [стр.163](#)
- "Проецирование изображений общего экрана" [стр.165](#)

---

## Совместное использование экрана

Перед совместным использованием экрана необходимо выбрать настройки на проекторе.

- Подключите проектор к сети.
- Убедитесь, что параметр настройки **Совместное использование экрана** установлен на **Вкл.**
  - ☛ **Сеть > Параметры сети > Проецирование по сети > Совместное использование экрана**
- Чтобы пропустить аутентификацию по ключевым словам для проекторов и быстро подключаться к ним, установите параметр настройки **Режим соединения** на **Ключевое слово выкл.**
  - ☛ **Сеть > Параметры сети > Проецирование по сети > Совместное использование экрана > Режим соединения**

- 1** Включите проектор и отобразите изображение.
- 2** Нажмите кнопку [Home].

**3** Выберите **Совместное использование экрана**.

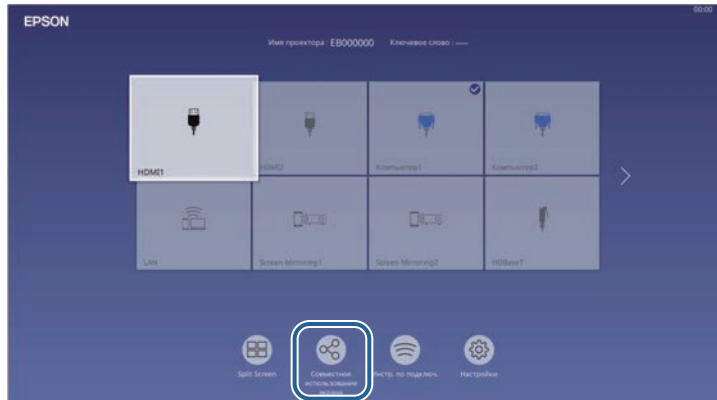

**4** Выберите **Запуск Совместного использования экрана**.



**5** Укажите проектор для показа вашего экрана.

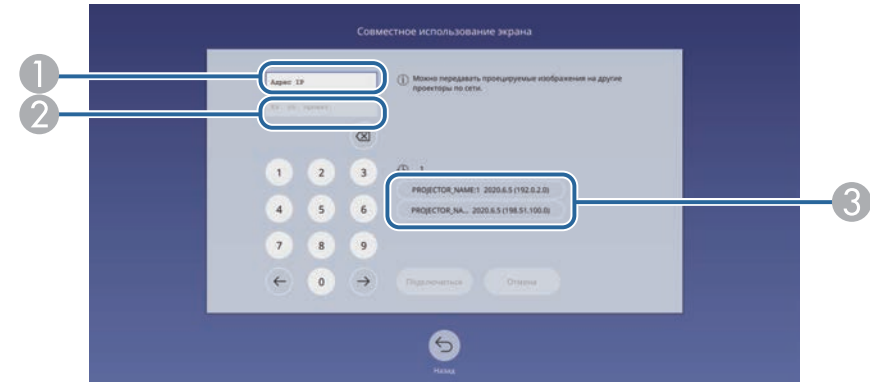

- 1 Введите IP-адрес, используя цифровую клавиатуру.
- 2 При необходимости введите ключевое слово проектора, используя цифровую клавиатуру. Ключевое слово проектора отображается на проецируемом изображении принимающего проектора.
- 3 Отображается журнал подключений. Чтобы подключиться к проектору, к которому выполнялось подключение ранее, выберите его IP-адрес из списка.

**6** Выберите **Подключиться**.

После подключения строка состояния совместного доступа отображается в верхней правой части экрана. Строку состояния совместного доступа можно переместить в нужное положение с помощью функции перетаскивания.

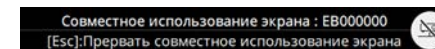

**7** Чтобы подключиться к большему количеству проекторов, повторите операции 3 и 6.

- 8 Выберите источник входного сигнала для проецирования изображений для совместного доступа.

Изображение будет передано на принимающие проекторы.

### » Дополнительная информация

- "Завершение совместного использования экрана" [стр.165](#)

## Завершение совместного использования экрана

Для завершения совместного использования выберите значок  в строке состояния совместного доступа. Этот параметр позволяет отключить все проекторы одновременно. Для отключения отдельного проектора выполните следующие действия.

- 1 Нажмите кнопку [Home].
- 2 Выберите **Совместное использование экрана**.

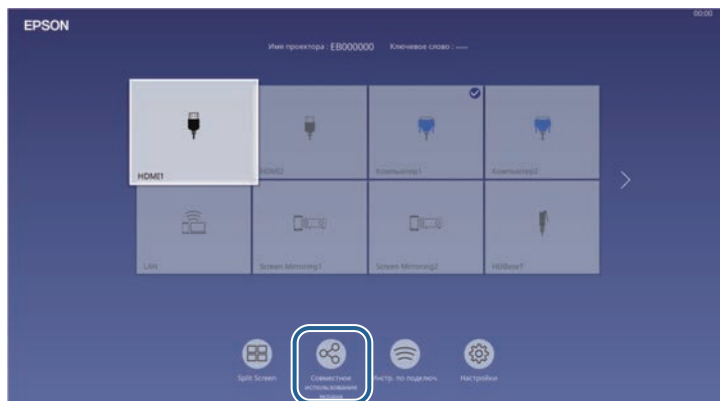

- 3 Выберите проектор, который требуется отключить, и нажмите **Отключить**.

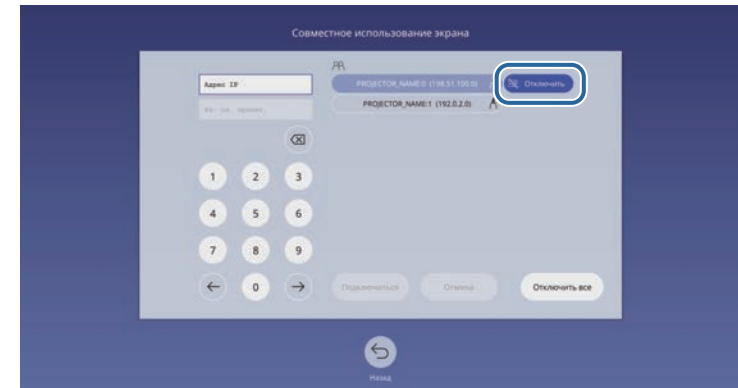

Выбранный проектор будет отключен, и для этого проектора совместное использование экрана будет завершено.

- 4 Для отключения других проекторов повторите действие 3.

 При выборе **Отключить все** кнопка изменяется на **Подтвердить**. Для отключения всех проекторов нажмите на кнопку еще раз.

## Проецирование изображений общего экрана

Перед получением экрана необходимо выбрать настройки на проекторе.

- Подключите проектор к той же сети, к которой подключен проектор, с которого передаются изображения.
- Убедитесь, что к проектору не подключены другие устройства с помощью программного обеспечения Epson iProjection.
- Убедитесь, что параметр настройки **Совместное использование экрана** установлен на **Вкл**.

## ☛ Сеть > Параметры сети > Проецирование по сети > Совместное использование экрана

Когда другой проектор открывает общий доступ к экрану, изображение с общего экрана отображается автоматически.

В противном случае нажмите на кнопку [LAN] на пульте ДУ.

Чтобы удалить общее изображение во время проецирования, нажмите на кнопку [Esc].



Если для вашего проектора отсутствует IP-адрес, нажмите на кнопку [Home] и выберите **Совместное использование экрана**. Можно проверить отображение IP-адреса на экране пояснений.

# Контролирование проектора и управление им

Для контролирования проектора и управления им по сети следуйте инструкциям из этих разделов.

## » Дополнительная информация

- "Epson Projector Management" [стр.168](#)
- "Контролирование сетевого проектора с помощью веб-браузера" [стр.169](#)
- "Регистрация цифрового сертификата из веб-браузера" [стр.178](#)
- "Настройка отправки предупреждений о состоянии проектора по эл. почте" [стр.180](#)
- "Настройка контролирования с помощью SNMP" [стр.181](#)
- "Использование команд ESC/VP21" [стр.182](#)
- "Поддержка PjLink" [стр.183](#)
- "Поддержка системы Crestron Connected" [стр.184](#)
- "Управление проектором с использованием Web API" [стр.186](#)
- "Настройка графиков действий проектора" [стр.187](#)

Программное обеспечение Epson Projector Management (только для Windows) позволяет контролировать проектор и управлять им по сети. Инструкции см. в *Руководство по эксплуатации Epson Projector Management*.

Программу Epson Projector Management можно загрузить со следующего веб-сайта.

[epson.sn](http://epson.sn)



После присоединения проектора к сети можно выбрать настройки проектора и управлять проецированием с помощью совместимого веб-браузера. Он позволяет получить дистанционный доступ к проектору.

В режиме «Воспроизв.контента» можно также изменять списки воспроизведения.

## Внимание

В режиме «Воспроизв.контента» не отключайте флеш-накопитель USB от проектора и не отключайте кабель питания проектора в следующих ситуациях. Данные, сохраненные на флеш-накопителе USB, могут быть повреждены.

- При отображении экрана **Списки воспроизведения**
- При отображении экрана **USB-флеш-накопитель**



- Убедитесь, что проектор и компьютер подключены к сети. При использовании беспроводной ЛВС подключайте устройства через точку доступа.
- Можно использовать следующие веб-браузеры.
  - Internet Explorer 11 или более поздних версий (Windows)
  - Microsoft Edge (Windows)
  - Safari (Mac, iOS)
  - Chrome (Android)
- При использовании веб-браузера нельзя использовать прокси-сервер для подключения. С помощью веб-браузера невозможно выбирать все параметры меню или управлять всеми функциями проектора.
- Если параметру **Режим ожидания** присвоено значение **Связь вкл.** в меню проектора **Операция**, можно воспользоваться веб-браузером, чтобы выбирать настройки и управлять проецированием, даже если проектор находится в режиме ожидания (когда питание выключено).
- Кроме того, можно управлять проектором с использованием веб-браузера из приложения Epson iProjection (iOS/Android).

**1** Убедитесь, что проектор включен.

**2** Убедитесь, что компьютер или устройство подключены к той же сети, что и проектор.

**3** Запустите на компьютере или устройстве веб-браузер.

**4** Введите в адресной строке браузера IP-адрес проектора и откройте экран **Epson Web Control**. При вводе адреса IPv6 его необходимо заключать в квадратные скобки.

Появится экран **Epson Web Control**.

- В обычном режиме

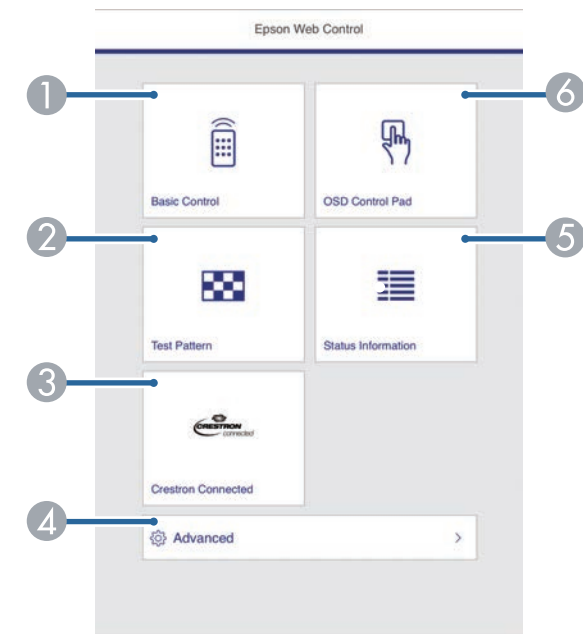

**1** Удаленное управление проектором.

**2** Отображает тестовый шаблон.

**3** Вызов рабочего окна Crestron Connected. Доступно только при настройке системы Crestron Connected.

- 4 Выполнение детальных настроек проектора.
- 5 Отображение состояния проектора.
- 6 Управление настройками меню проектора пальцем или мышью.

Кроме того, можно просмотреть файлы журнала проектора. Для этого введите "https://<projector's IP address>/logs/" в строку URL адреса в браузере, установив для **Место сохр.журн.** значение **USB и внутрен. память** в меню проектора **Управление**.

- В режиме «Воспроизв.контента»

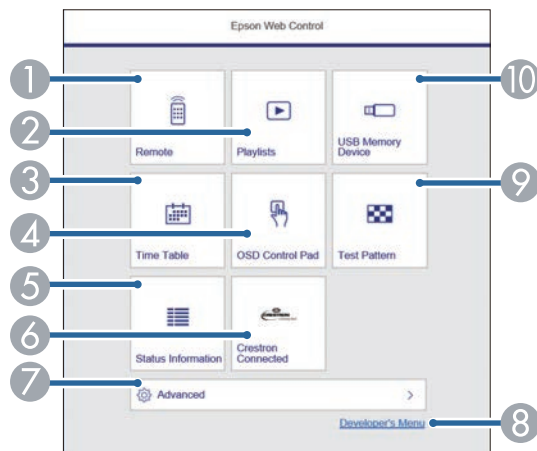

- 1 Удаленное управление проектором.
- 2 Позволяет выбрать список воспроизведения для отображения, а также создать или изменить списки воспроизведения.
- 3 Отображение экрана **Расписание**.
- 4 Управление настройками меню проектора пальцем или мышью.
- 5 Отображение состояния проектора.
- 6 Вызов рабочего окна Crestron Connected. Доступно только при настройке системы Crestron Connected.

- 7 Выполнение детальных настроек проектора.
- 8 Отображение экрана **Меню разработчика**.
- 9 Отображает тестовый шаблон.
- 10 Регистрация или удаление данных для списка воспроизведения на флеш-накопителе USB.

- 5** Выберите параметр, соответствующий функции проектора, которой нужно управлять.



- Для работы с некоторыми параметрами экрана **Epson Web Control** может потребоваться войти в систему. Если отображается окно входа в систему, введите имя пользователя и пароль.
- Для доступа к параметру **Основное управление** пароль пользователя **EPSONREMOTE** и пароль по умолчанию **guest**.
- Для доступа к другим параметрам используются имя пользователя **EPSONWEB** и пароль по умолчанию **admin**.
- Пароль можно изменить в меню проектора **Сеть**.
  - ☛ **Сеть > Параметры сети > Пароль Remote**
  - ☛ **Сеть > Параметры сети > Пароль контроля Web**

## » Дополнительная информация

- "Параметры функции «Контроль Web»" [стр.170](#)

## Параметры функции «Контроль Web»

### Основное управление

Параметры на экране **Основное управление** позволяют выбирать источник входного сигнала и управлять проектором.



- Если отображается окно входа в систему, введите имя пользователя и пароль. (имя пользователя — **EPSONREMOTE**, пароль по умолчанию — **guest**).
- Пароль можно изменить в меню проектора **Сеть**.  
**Сеть > Параметры сети > Пароль Remote**

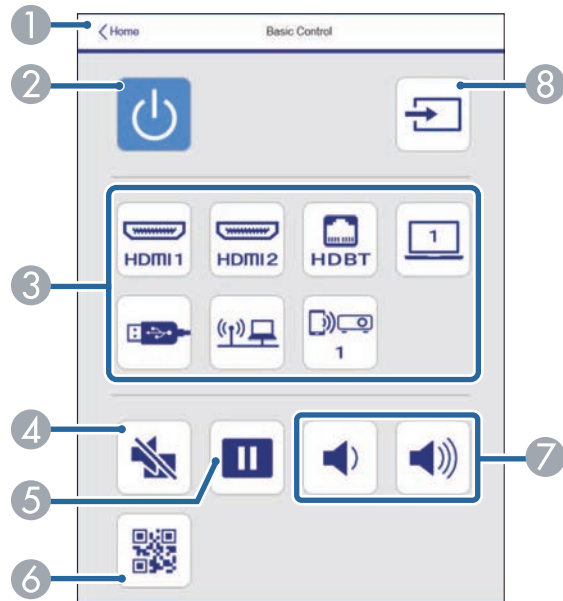

- 1 Возврат к экрану **Epson Web Control**.
- 2 Включение и выключение питания проектора.
- 3 Выбор источника входного сигнала. (Наличие источников зависит от модели проектора.)
- 4 Временное включение или выключение видео- или аудиосигнала.
- 5 Приостановка и возобновление воспроизведения изображений.
- 6 Служит для отображения QR-кода.
- 7 Корректировка уровня звука динамика.
- 8 Поиск источников.

## Панель управления меню

Параметры на экране **Панель управления меню** позволяют просматривать меню настройки проектора и выбирать их, передвигая палец или мышь по панели.

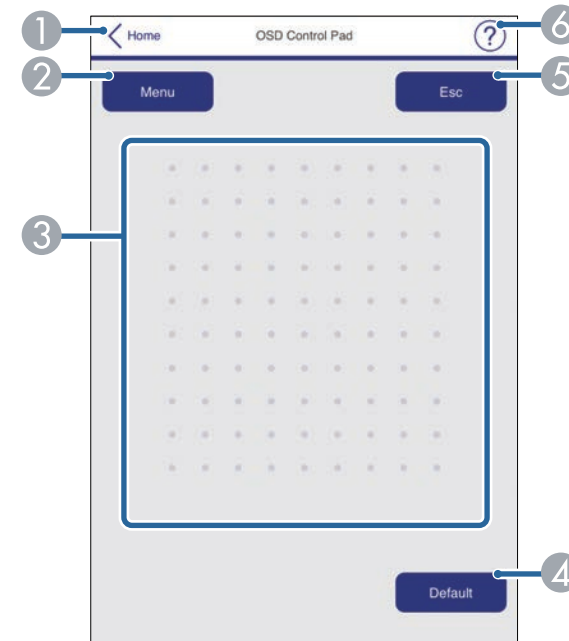

- 1 Возврат к экрану **Epson Web Control**.
- 2 Открытие меню настройки проектора.
- 3 Используйте палец или мышь для перехода по пунктам меню.
- 4 Сброс выбранной настройки на значение по умолчанию.
- 5 Возврат к предыдущему меню.
- 6 Отображение тем справки.

## Тестовый шаблон

На экране **Тестовый шаблон** отображаются доступные тестовые шаблоны и имеется возможность выбора их защиты.

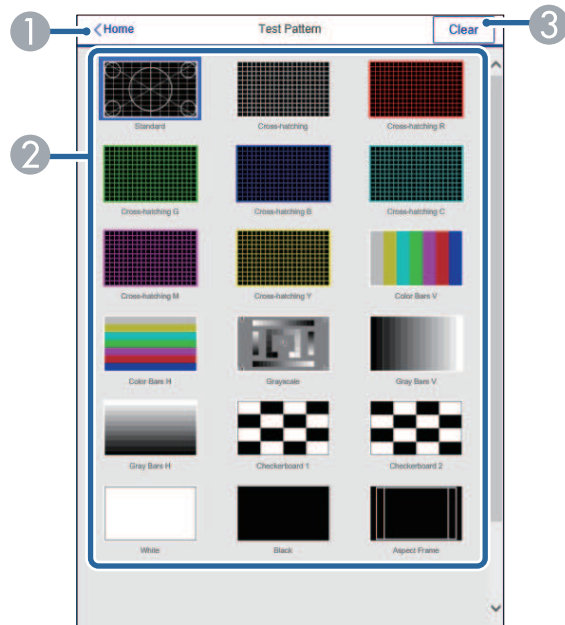

- 1 Возврат к экрану **Epson Web Control**.
- 2 Отображение доступных тестовых шаблонов; выберите тестовый шаблон для проецирования.
- 3 Выключение экрана тестовых шаблонов.

## Данные состояния

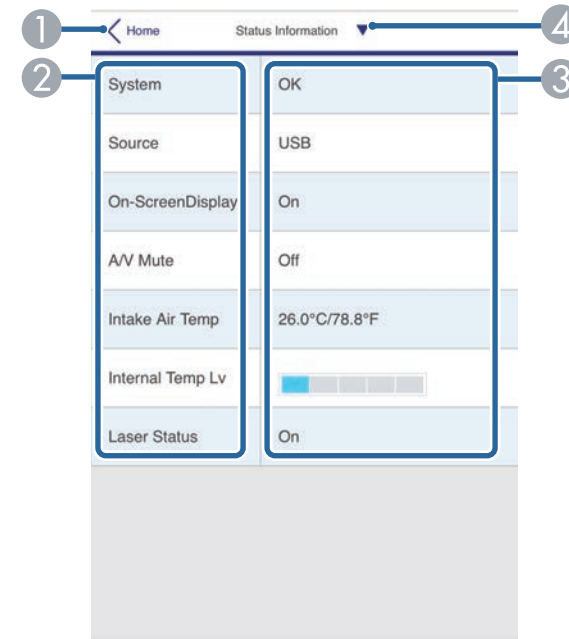

- 1 Возврат к экрану **Epson Web Control**.
- 2 Отображение списка контролируемых настроек.
- 3 Отображение состояния настройки.
- 4 Выберите другие данные состояния для просмотра.

## Расширенные

На экране **Дополнительно** можно выбирать настройки проектора.



Если установлен **Пароль контроля Web** по умолчанию, то перед тем, как откроется экран **Дополнительно**, появляется окно с приглашением изменить пароль. Для изменения пароля следуйте инструкциям на экране.

Настоятельно рекомендуется регулярно менять пароль для предупреждения несанкционированного доступа к вашему проектору.

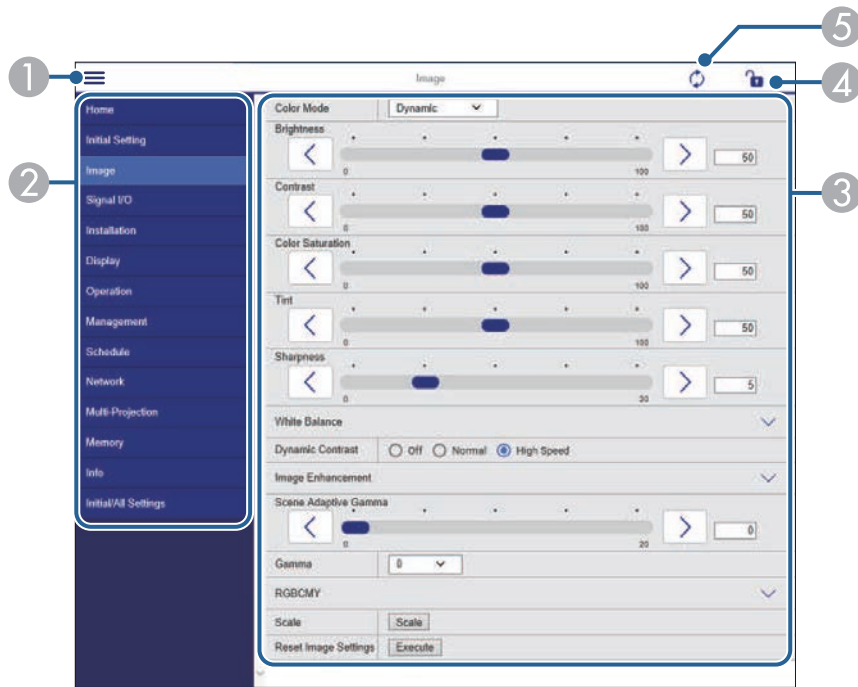

- 1 Открывает меню.
- 2 Отображает имя выбранного меню.
- 3 Указывает настройки проектора. (Наличие настроек зависит от модели проектора.)
- 4 Блокирует и разблокирует настройки проектора.
- 5 Обновляет настройки проектора.



С помощью функции Epson Web Control невозможно изменить следующие параметры.

- EDID
- Связь HDMI
- Стационарная установка
- Сдвиг изображения (EB-L635SU/EB-L630SU)
- Настройка «Split Screen»
- Воспроизв.контента
- Польз. кнопка
- Логотип пользов.
- Диагн. беспр. сети
- Язык
- Поиск точки доступа
- Crestron Connected
- Ур. сигн. HDBaseT
- Event ID
- HDBaseT Tx
- Уровень антенны
- Начать сопряжение
- Сброс настроек "Сеть"
- Обновление микропрограммы



Следующие параметры можно выбрать только с помощью Epson Web Control.

- Monitor: пароль (до 16 буквенно-цифровых символов)
- Настройка IPv6 (вручную)
- Порт HTTP (номер порта для использования функции Контроль Web за исключением 80 [по умолчанию], 843, 3620, 3621, 3625, 3629, 4352, 4649, 5357, 10000, 10001, 41794)

## Удаленный (только в режиме Воспроизв.контента)

Параметры на экране **Удаленный** позволяют выбирать источник входного сигнала, управлять проектором и запускать проецирование списков воспроизведения.



- 1 Возврат к экрану **Epson Web Control**.
- 2 Включение и выключение питания проектора.
- 3 Выбор источника входного сигнала. (Наличие источников зависит от модели проектора.)
- 4 Временное включение или выключение видео- или аудиосигнала.

- 5 Настройка **Эффект наложения** отображается, только если текущим источником не является USB.  
Включение и выключение параметра **Эффект наложения** для добавления цвета и эффектов форм в список воспроизведения.  
При включении отображается экран **Эффекты**. Можно добавить в список воспроизведения предустановленный цвет или фильтры эффектов форм. А также можно создать пользовательский эффект.
- 6 Определение параметров настройки экрана.
- 7 Отображение избранных списков воспроизведения. Выбор списка воспроизведения для начала проецирования.
- 8 Отображение информации о проецируемом списке воспроизведения.  
Значки показывают настройки списка воспроизведения.  
  - : Применены эффекты наложения
  - : Применен повтор воспроизведения
  - : Продолжительность списка воспроизведения
 Выберите стрелку слева внизу для отображения следующего экрана.
- 9 Корректировка уровня звука динамика.

Экран, который отображается при проецировании списка воспроизведения (только в режиме Воспроизв.контента)

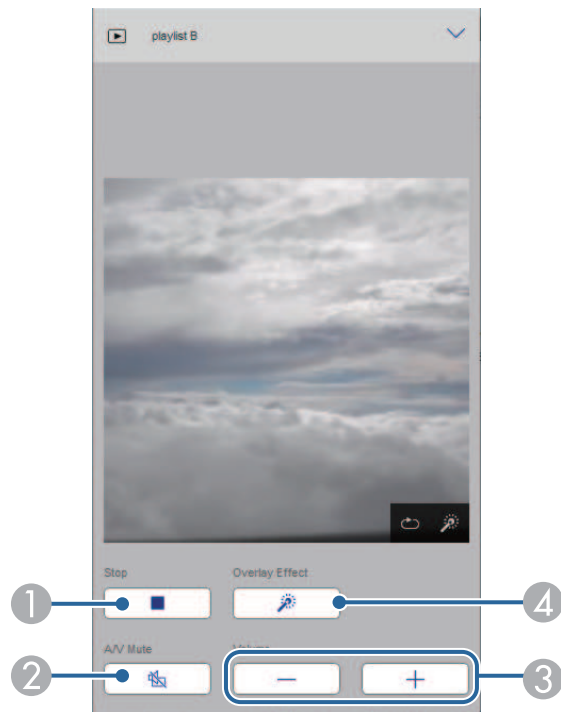

- 1 Прерывание проецирования.
- 2 Временное включение или выключение видео- или аудиосигнала. При этом воспроизведение аудио и видео продолжается, поэтому вы не сможете возобновить проецирование с того момента, когда была активирована эта функция.
- 3 Корректировка уровня звука динамика.
- 4 Вызов окна **Эффекты**. Можно выбрать предустановленные эффекты или индивидуальные значения яркости, цвета и фильтров эффектов форм.

Список воспроизведения (только в режиме Воспроизв.контента)

Параметры на экране **Список воспроизведения** позволяют выбрать нужный список воспроизведения из перечня, а также создавать или редактировать списки воспроизведения.

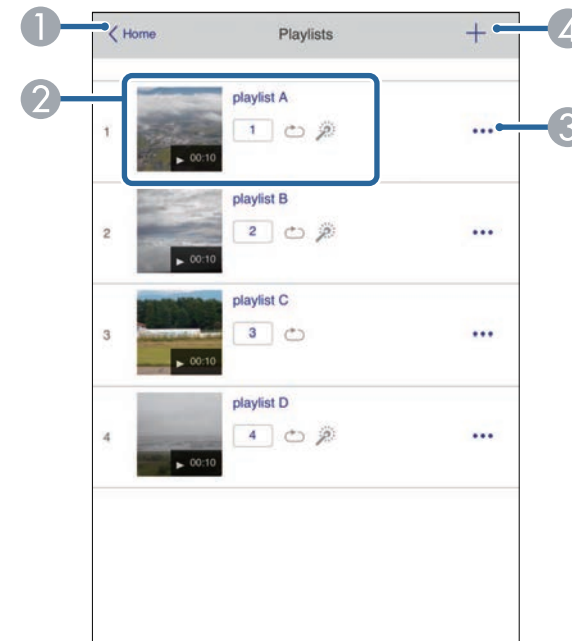

- 1 Возврат к экрану **Epson Web Control**.
- 2 Запуск проецирования списка воспроизведения.  
Значки показывают настройки списка воспроизведения.  
1 : Номер, присвоенный избранным спискам воспроизведения  
↻ : Применен повтор воспроизведения  
☀ : Применены эффекты наложения
- 3 Вызов меню, с помощью которого можно редактировать, копировать, регистрировать в избранном или удалять списки воспроизведения.  
При выборе **Редактировать** или **Дублировать** открывается экран изменения списка воспроизведения.

- 4 Вызов экрана создания списка воспроизведения, в котором можно создать новый список воспроизведения.

## Экран создания или изменения списков воспроизведения (только в режиме Воспроизв.контента)

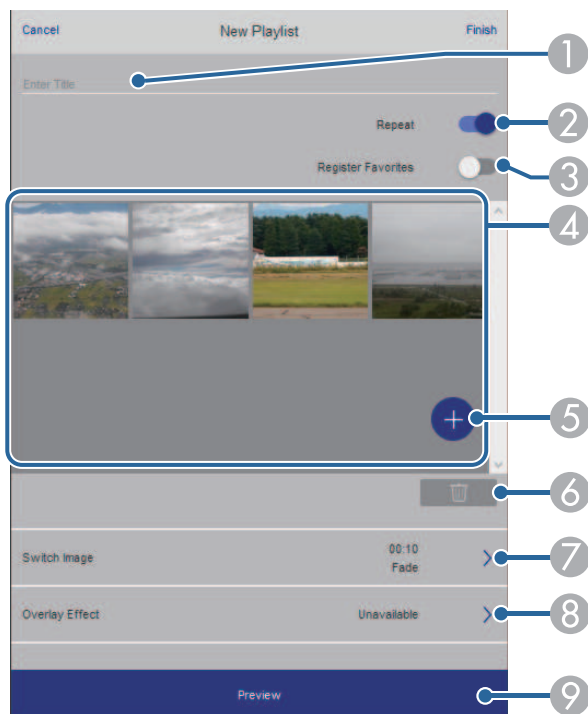

- 1 Изменение имени списка воспроизведения.
- 2 Включение или отключение повторного воспроизведения.
- 3 Регистрация списка воспроизведения в избранном.  
При регистрации избранного можно быстро начинать воспроизведение избранного списка воспроизведения, используя экран **Удаленный** или пульт ДУ.

- 4 Воспроизведение изображений или видеофайлов, добавленных в список воспроизведения. Последовательное воспроизведение изображений или видеофайлов в списке воспроизведения.
- 5 Добавление изображений или видеофайлов в список воспроизведения.
- 6 Удаление изображений или видеофайлов из списка.
- 7 Вызов экрана **Переключить изображение**.  
Можно указать временной интервал для переключения на следующий файл изображения. А также можно выбрать эффект перехода.
- 8 Вызов окна **Эффекты**.  
Можно добавить в список воспроизведения предустановленный цвет или фильтры эффектов форм. А также можно создать пользовательский эффект.
- 9 Предварительный просмотр списка воспроизведения.

## USB-флеш-накопитель (только в режиме Воспроизв.контента)

Параметры на экране **USB-флеш-накопитель** позволяют загружать данные для списка воспроизведения на USB-флеш-накопитель или удалять данные с USB-флеш-накопителя.





Разрешается загружать файлы .avi, .jpeg (.jpg), .png, .bmp или .gif. Чтобы добавить в список воспроизведения файлы .mp4 и .mov, используйте программное обеспечение Epson Projector Content Manager или приложение Epson Creative Projection.

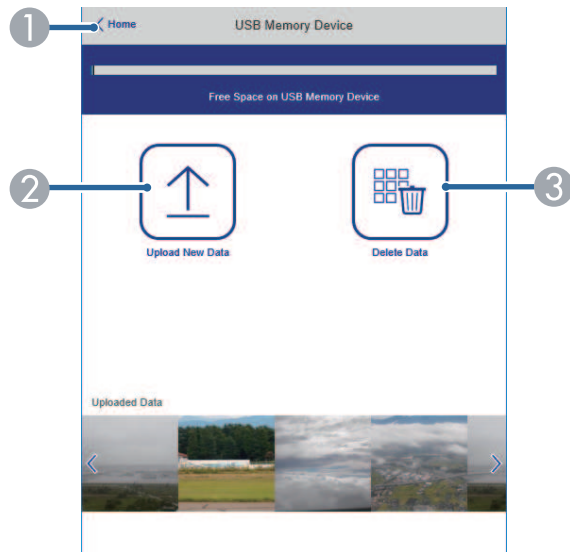

- 1 Возврат к экрану **Epson Web Control**.
- 2 Копирование изображений или фильмов, которые необходимо добавить в списки воспроизведения на USB-флеш-накопителе.
- 3 Удаление изображений или фильмов, хранящихся на USB-флеш-накопителе.

## Расписание (только в режиме Воспроизв.контента)

Параметры на экране **Расписание** позволяют включать и отключать указанные функции расписания.

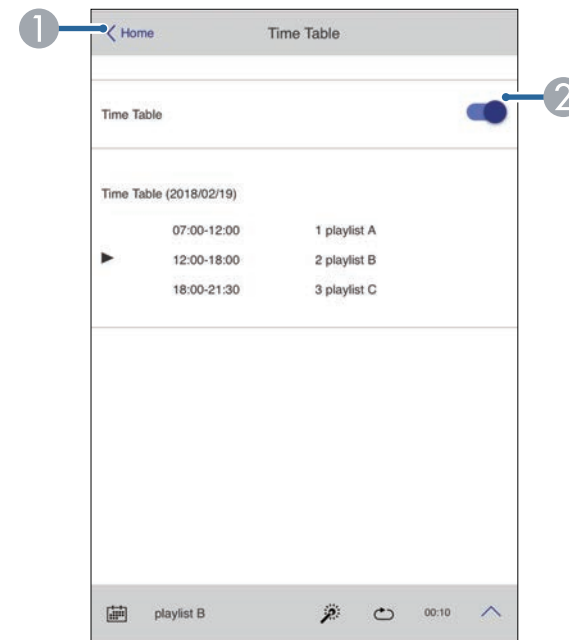

- 1 Возврат к экрану **Epson Web Control**.
- 2 Включение или выключение расписания.



С помощью функции расписания можно указать время начала и окончания воспроизведения списка воспроизведения в приложении Epson Projector Content Manager. Дополнительные сведения представлены в документе *Руководство по эксплуатации Epson Projector Content Manager*.

Чтобы обеспечить безопасность файлов презентации, можно зарегистрировать цифровые сертификаты на проекторе.



Цифровые сертификаты можно также зарегистрировать в меню проектора **Сеть**. Однако сертификат можно зарегистрировать только один раз, в противном случае он может установиться неправильно.

☛ **Сеть** > **Параметры сети** > **Беспроводная ЛВС** > **Сертификат клиента**

☛ **Сеть** > **Параметры сети** > **Беспроводная ЛВС** > **Сертификат ЦС**

☛ **Сеть** > **Параметры сети** > **Управление проектором** > **Безопасное HTTP-соединение** > **Сертификат веб-сервера**

- 1** Убедитесь, что ваш файл цифрового сертификата совместим с регистрацией проектора.
- 2** Убедитесь, что проектор включен.
- 3** Запустите веб-браузер на компьютер или устройстве, подключенном к сети.
- 4** Введите в адресной строке браузера IP-адрес проектора и откройте экран Epson Web Control.

Появится экран Epson Web Control.

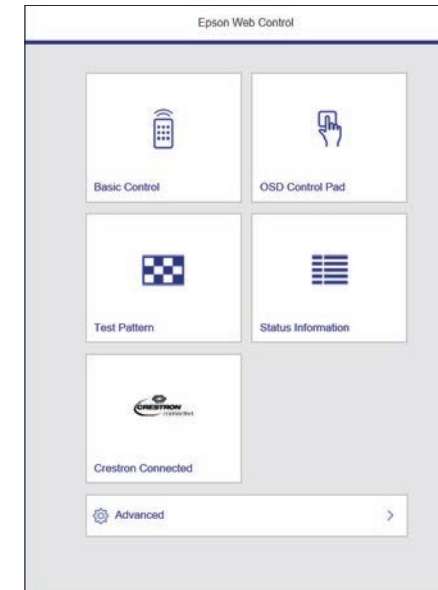

- 5** Выберите **Дополнительно**.



- Перед тем, как отобразится экран **Дополнительно**, может потребоваться вход в систему. Если отображается окно входа в систему, введите имя пользователя и пароль. (Имя пользователя — **EPSONWEB**, пароль по умолчанию — **admin**).
- Пароль можно изменить в меню проектора **Сеть**.  
☛ **Сеть** > **Параметры сети** > **Пароль контроля Web**

- 6** В меню **Сеть** выберите **Сертификат**.
- 7** Выберите файл сертификата, который требуется зарегистрировать.
- 8** Введите пароль в поле **Пароль** и нажмите кнопку **Отправить**.

- 9 Завершив регистрацию сертификата, нажмите кнопку **Применить** для завершения изменений и регистрации.

Можно настроить, чтобы проектор отправлял по сети эл. предупреждения, если с проектором имеются проблемы.

Если для параметра **Режим ожидания** установлено значение **Связь вкл.** в меню проектора **Операция**, предупреждения по эл. почте будут приходить, даже если проектор находится в режиме ожидания (когда питание отключено).

- 1** Нажмите кнопку [Menu], выберите меню **Сеть** и нажмите кнопку [Enter].
- 2** Выберите **Параметры сети** и нажмите кнопку [Enter].
- 3** Выберите меню **Уведом. по почте** и нажмите кнопку [Enter].



- 4** Установите для параметра **Уведом. по почте** значение **Вкл.**
- 5** Введите IP-адрес для параметра **Сервер SMTP**.

 Нельзя использовать «127.x.x.x» (где x - число от 0 до 255) для **Сервер SMTP**.

- 6** Выберите тип **Аутентификация** сервера SMTP.
- 7** Выберите **Номер порта** сервера SMTP от 0 до 65535 (по умолчанию 25).
- 8** Введите **Имя пользователя** для сервера SMTP.
- 9** Введите **Пароль** для аутентификации на SMTP-сервере.

**10** Введите адрес электронной почты, отображаемый в качестве отправителя в поле **От**.

**11** Выберите поле **Адрес**, введите адрес эл. почты, а затем выберите предупреждения, которые нужно получать. Повторите действия для макс. трех адресов.



Адрес эл. почты может иметь длину до 64 буквенно-цифровых символов.

**12** После завершения выбора настроек вернитесь на экран **Параметры сети**, выберите **Устан.** и следуйте инструкциям на экране, чтобы сохранить настройки и выйти из меню.



Если отключение проектора вызвано критической ситуацией, предупреждение по эл. почте может не прийти.

## » Дополнительная информация

- "Предупреждающие сообщения по эл. почте о состоянии проектора" [стр.180](#)

## Предупреждающие сообщения по эл. почте о состоянии проектора

Если с проектором в сети возникла проблема и выбрана функция получения предупреждений по эл. почте, приходит эл. сообщение, содержащее следующую информацию:

- Адрес эл. почты отправителя вводится в поле **От**
- **Epson Projector** в строке темы
- Имя проектора, с которым возникла проблема
- IP-адрес проблемного проектора
- Детальная информация о проблеме

Администраторы сети могут установить программное обеспечение SNMP (простой протокол сетевого управления) на сетевые компьютеры, благодаря чему они могут контролировать проекторы. Если сеть использует это программное обеспечение, можно настроить проектор для контроля посредством протокола SNMP.

- 1** Нажмите кнопку [Menu], выберите меню **Сеть** и нажмите кнопку [Enter].
- 2** Выберите **Параметры сети** и нажмите кнопку [Enter].
- 3** Выберите меню **Управл. проектор.** и нажмите кнопку [Enter].

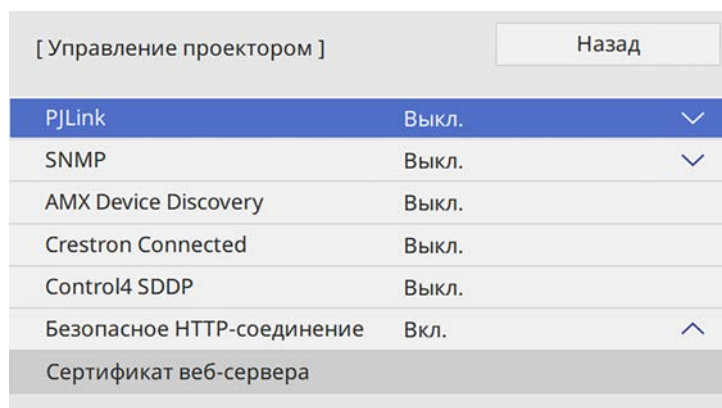

- 4** Установите для параметра **SNMP** значение **Вкл.**
- 5** Для получения SNMP-уведомлений введите не более двух IP-адресов в качестве настроек **IP-ад. ловушки 1** и **IP-ад. ловушки 2** в диапазоне от 0 до 255 для каждого поля адреса.



Не используйте эти адреса: с 224.0.0.0 по 255.255.255.255.  
Данный проектор поддерживает SNMP-агент версии 1 (SNMPv1).

- 6** Введите **Имя сообщества SNMP**, используя до 32 алфавитно-цифровых символов.
- 7** После завершения выбора настроек вернитесь на экран **Параметры сети**, выберите **Устан.** и следуйте инструкциям на экране, чтобы сохранить настройки и выйти из меню.

С помощью ESC/VP21 можно управлять проектором с внешнего устройства.

## » Дополнительная информация

- "Список команд ESC/VP21" [стр.182](#)
- "Схема подключения кабелей" [стр.182](#)

## Список команд ESC/VP21

При отправке на проектор команды включения (ON) питания осуществляется включение питания и проектор переходит в режим прогрева. После включения питания проектора возвращается двоеточие «:» (3Ah).

Если вводится команда, проектор выполняет команду и возвращает «:», затем принимает следующую команду.

Если обрабатываемая команда завершается аварийно, выводится сообщение об ошибке и возвращается ":".

Доступные команды можно проверить в разделе проектора *Specifications*.

## » Дополнительная информация

- "Получение последней версии документов" [стр.11](#)

## Схема подключения кабелей

### Последовательное подключение

- Вид разъема: 9-контактный D-Sub (штекер)
- Название входного порта проектора: RS-232C
- Тип кабеля: кросс-кабель (нуль-модемный)

На следующем рисунке вид со стороны проектора показан слева, со стороны компьютера – справа:

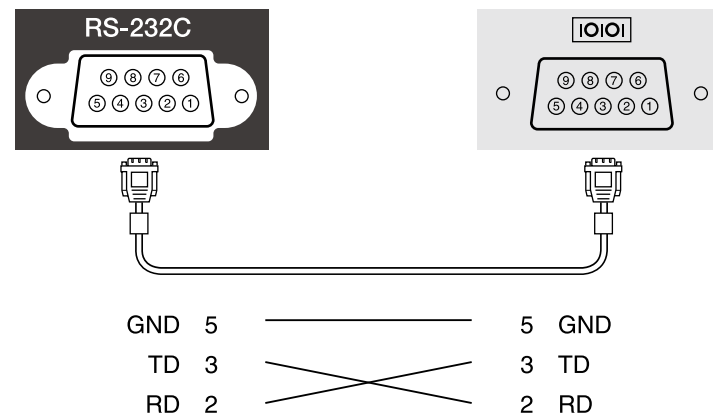

Имя сигнала	Функция
GND	Сигнал провода заземления
TD	Передача данных
RD	Прием данных

### Протокол связи

- Настройка скорости передачи в бодах по умолчанию: 9600 бит/с
- Длина данных: 8 бит
- Контроль четности: нет
- Стоповый бит: 1 бит
- Управление потоком данных: нет

Стандарт PJLink установлен ассоциацией JBMIA (Ассоциация японских производителей офисной техники и информационных систем) в рамках мероприятий по стандартизации протоколов управления проекторами в качестве стандартного протокола для управления проекторами, поддерживающими работу в сети.

Данный проектор отвечает требованиям стандарта PJLink Class2, установленного ассоциацией JBMIA.

Номер порта, используемый для функции поиска PJLink: 4352 (UDP).

Настройки сети необходимо задать до использования программы PJLink.

Он поддерживает все команды, за исключением следующих команд, определенных стандартом PJLink Class2. Имеется соглашение, заверенное при проверке применимости стандарта PJLink.

<http://pjlink.jbmia.or.jp/english/>

- Неподдерживаемые команды  
Несовместимые команды приведены в разделе *Specifications*.
- Входные порты и соответствующий номер источника входного сигнала

Имя входного порта	Номер источника входного сигнала
Компьютер1	11
Компьютер2	12
HDMI1	32
HDMI2	33
USB	41
LAN	52
HDBaseT	56
Screen Mirroring1	57
Screen Mirroring2	58

- Название компании-производителя, отображаемое для "Manufacture name information query" (Запрос информации о названии компании-производителя)  
**EPSON**

- Название модели, отображаемое для «Запрос информации о названии устройства»

- EPSON L735U/L730U
- EPSON L720U
- EPSON L635SU/L630SU
- EPSON L630U
- EPSON L530U
- EPSON L520U

» **Дополнительная информация**

- "Получение последней версии документов" [стр.11](#)

При использовании системы управления и мониторинга сети Crestron Connected проектор можно настроить для работы в этой системе. Система Crestron Connected позволяет управлять и наблюдать за проектором с помощью веб-браузера.



- Пользоваться функцией Message Broadcasting для программы Epson Projector Management вместе с системой Crestron Connected невозможно.

Дополнительную информацию о системе Crestron Connected можно найти на веб-сайте Crestron.

<https://www.crestron.com/products/line/crestron-connected>

Отслеживать устройства в системе можно с помощью Crestron RoomView Express или Crestron Fusion от компании Crestron. Получить консультацию и отправить сообщения о неполадках можно в службе поддержки. Дополнительную информацию см. на следующем веб-сайте.

<http://www.crestron.com/getroomview>

В данном руководстве описано выполнение операций на компьютере с помощью веб-обозревателя.

## » Дополнительная информация

- "Настройка поддержки системы Crestron Connected" [стр.184](#)

## Настройка поддержки системы Crestron Connected

Чтобы настроить проектор для управления с помощью системы Crestron Connected, компьютер и проектор должны быть подключены к сети.

При использовании беспроводной ЛВС подключайте устройства через точку доступа.



Если параметру **Режим ожидания** присвоено значение **Связь вкл.** в меню проектора **Операция**, можно воспользоваться веб-браузером, чтобы выбирать настройки и управлять проецированием, даже если проектор находится в режиме ожидания (когда питание выключено).

**1** Нажмите кнопку [Menu], выберите меню **Сеть** и нажмите кнопку [Enter].

**2** Выберите **Параметры сети** и нажмите кнопку [Enter].

**3** Выберите меню **Управл. проектор.** и нажмите кнопку [Enter].

[ Управление проектором ]		Назад
PJLink	Выкл.	▼
SNMP	Выкл.	▼
AMX Device Discovery	Выкл.	
Crestron Connected	Выкл.	
Control4 SDDP	Выкл.	
Безопасное HTTP-соединение	Вкл.	▲
Сертификат веб-сервера		

**4** Установите для настройки **Crestron Connected** значение **Вкл.**, чтобы разрешить функцию обнаружения проектора.

**5** После завершения выбора настроек вернитесь на экран **Параметры сети**, выберите **Устан.** и следуйте инструкциям на экране, чтобы сохранить настройки и выйти из меню.

**6** Выключите проектор и включите его снова, чтобы настройки вошли в силу.

**7** Запустите веб-браузер на компьютер или устройстве, подключенном к сети.

**8** Введите в адресной строке браузера IP-адрес проектора и откройте экран Epson Web Control.



- 9 Выберите настройки **Crestron Connected**. Подробную информацию см. на веб-сайте Crestron.

С помощью Web API можно управлять проектором в режиме Воспроизв.контента. Подробные сведения представлены в разделе технических характеристик *Web API Specifications for Projectors*.



- С помощью функции Аутентификация API (Дайджест-проверка подлинности) можно проверить подлинность связи Web API.
- Имя пользователя для аутентификации API: **EPSONWEB**; используйте пароль, установленный в **Пароль контроля Web**.  
☛ **Сеть > Параметры сети > Пароль контроля Web**

## » Дополнительная информация

- "Активация Web API" [стр.186](#)
- "Получение последней версии документов" [стр.11](#)

---

## Активация Web API

Web API можно активировать через веб-браузер.

- 1** Выберите **Меню разработчика** в окне **Epson Web Control**.
- 2** Установите для **Активация API**. Значение **Вкл.**

Можно создать расписание для 30 действий, которые будут автоматически выполняться проектором, например включение и выключение проектора или переключение источника входного сигнала. Проектор выполняет выбранные действия в указанное время указанной даты согласно графику.

## Предупреждение

Не кладите перед объективом легковоспламеняющиеся предметы. Если запланировано автоматическое включение проектора, легковоспламеняющиеся предметы перед объективом могут загореться.



- Если **Защита меню** для параметра **График** установлена на **Вкл.**, сначала выключите ее.

- 1** Задайте дату и время в меню **Дата и время** меню **Управление** проектора.
- 2** Нажмите кнопку [Menu], выберите меню **Управление** и нажмите кнопку [Enter].
- 3** Выберите параметр **Настройки графика** и нажмите кнопку [Enter].
- 4** Выберите параметр **График** и нажмите кнопку [Enter].

- 5** Выберите параметр **Добавить новый** и нажмите кнопку [Enter].

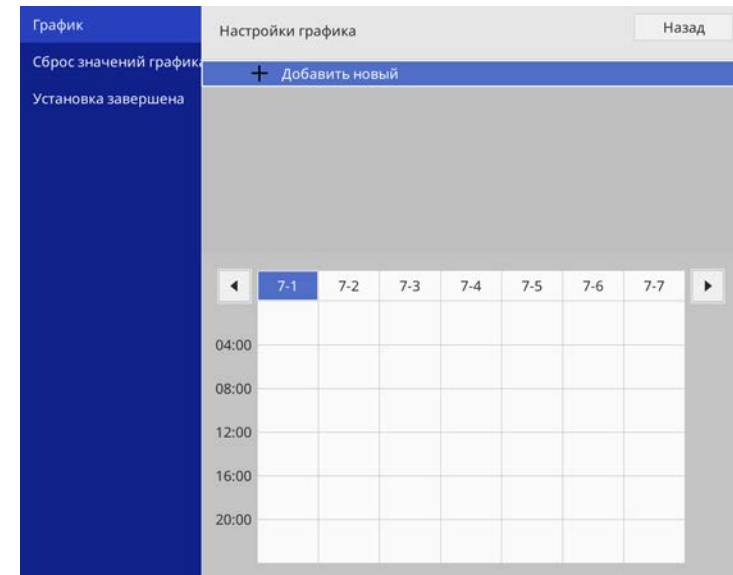

**6** Выберите сведения о действии, которое необходимо выполнить.

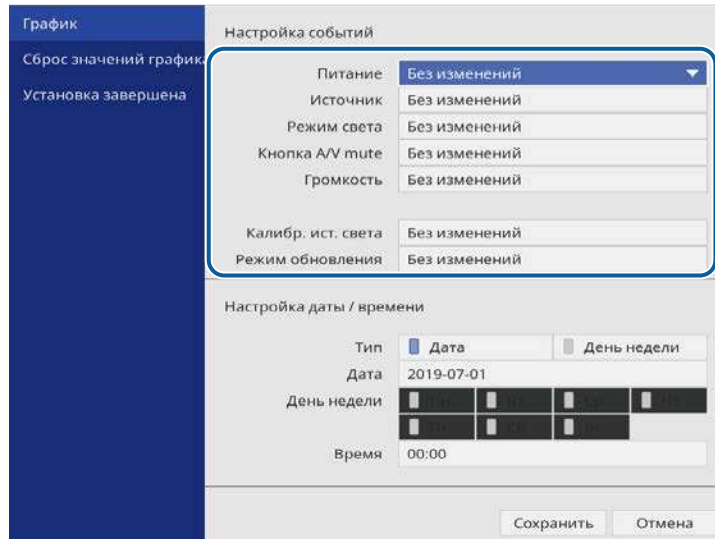

**7** Выберите дату и время, когда должно быть выполнено действие.

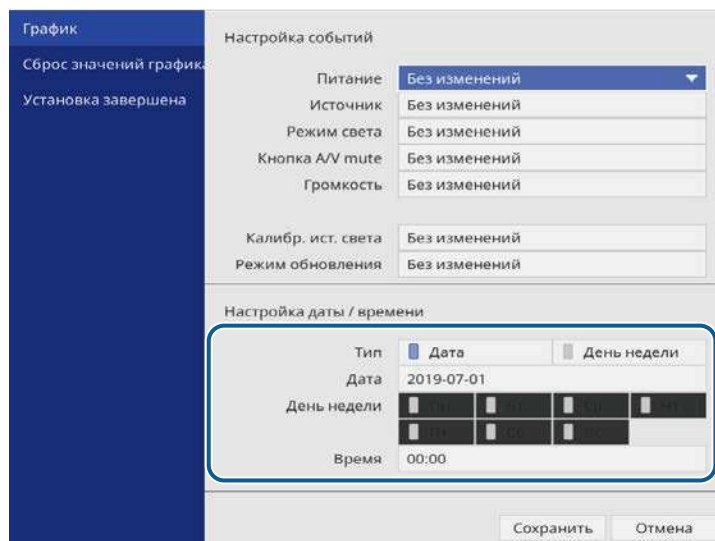

**8** Выберите параметр **Сохранить** и нажмите кнопку [Enter].

Запланированные действия отображаются на экране с пиктограммами, указывающими на состояние действия.

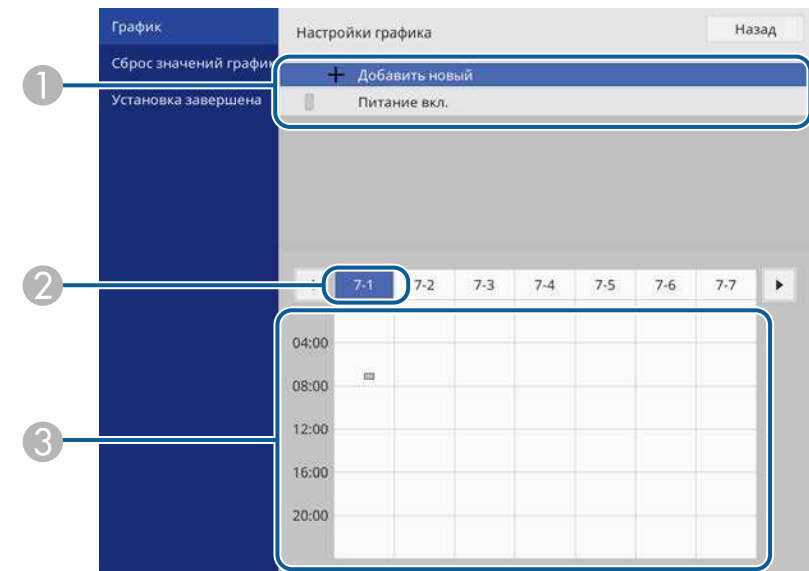

- 1 : действительный график
- : регулярный график
- : недействительный график
- 2 Выбранные данные (выделены)
- 3 : однократный график
- : регулярный график
- : график ожидания (включение и выключение связи во время режима ожидания)
- : недействительный график

**9** Для редактирования запланированного действия выберите график и нажмите кнопку [Esc].

**10** Выберите параметр из отображаемого меню.

- Параметры **Вкл.** или **Выкл.** позволяют активировать или отменить выбранное действие.
- Параметр **Редактировать** позволяет изменить детали действия или его дату и время.
- Параметр **Очистить** позволяет удалить запланированное действие из списка.

**11** Выберите параметр **Установка завершена**, а затем **Да**.

Для удаления всех запланированных действий выберите параметр **Сброс значений графика**.

» **Дополнительная информация**

- "Выбор типов защиты паролем" [стр.133](#)
- "Настройка даты и времени" [стр.49](#)

# Регулировка параметров меню

Для доступа к системе меню проектора и изменения настроек проектора следуйте инструкциям из этих разделов.

## » Дополнительная информация

- "Использование меню проектора" [стр.191](#)
- "Использование экранной клавиатуры" [стр.192](#)
- "Настройки качества изображения - Меню "Изображение"" [стр.193](#)
- "Параметры настройки входного сигнала — меню "Ввод/вывод сигнала"" [стр.196](#)
- "Параметры настройки установки — меню "Настройка"" [стр.199](#)
- "Параметры настройки экрана — меню "Дисплей"" [стр.202](#)
- "Параметры настройки функций проектора — меню "Операция"" [стр.204](#)
- "Параметры настройки администратора проектора — меню "Управление"" [стр.208](#)
- "Сетевые настройки проектора – Меню "Сеть"" [стр.212](#)
- "Параметры настройки работы с несколькими проекторами — меню "Мультипроекция"" [стр.221](#)
- "Параметры настройки запоминания качества изображения — Меню "Память"" [стр.223](#)
- "Начальные параметры настройки проектора и сброс параметров — меню "Начальные/Все настройки"" [стр.224](#)
- "Копирование меню Настройки на все проекторы (пакетная настройка)" [стр.225](#)

Для регулировки настроек, контролирующих работу проектора, можно воспользоваться меню проектора. Меню отображается на экране проектора.

- 1** Нажмите кнопку [Menu] на панели управления или пульте ДУ. Откроется экран меню.

Часто используемые ...	Изображение	
Изображение	Цветовой режим	Презентация
Ввод/вывод сигнала	Яркость	50
Настройка	Контраст	50
Дисплей	Насыщен. цвета	50
Операция	Оттенок	50
Управление	Резкость	50
Сеть	Баланс белого	
Мультипроекция	Динам. контраст	Выкл.
Память	Улучш-е изображ-я	
Начальные/ Все наст...	Адапт. гамма сцены	5
	Гамма	0
	RGBCMY	
	Восстановить значения п...	
	Источник	Компьютер1
	Разрешение	Авто
	Соотношен. сторон	Авто
	Коррекция аналогового с...	
	Восстановить значения п...	

- 2** Для перемещения по меню, приведенному в левой части экрана, нажимайте кнопки со стрелками вверх или вниз. Параметры для каждого меню отображаются в правой части экрана.
- 3** Для изменения параметров в отображаемом меню нажмите кнопку [Enter].
- 4** Для перемещения по параметрам нажимайте кнопки со стрелками вверх или вниз.

- 5** Для возврата всех параметров настроек меню к значениям по умолчанию выберите **Начальные/Все настройки**.
- 6** После завершения изменений параметров нажмите кнопку [Esc].
- 7** Для выхода из меню нажмите кнопку [Menu] или [Esc].

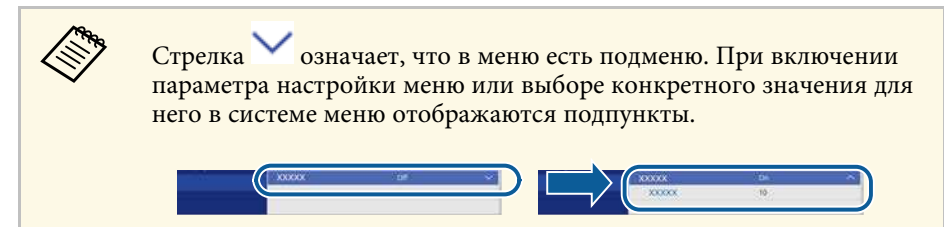

Экранную клавиатуру можно использовать для ввода букв и цифр.

- 1 Воспользуйтесь кнопками со стрелками на панели управления или на пульте дистанционного управления, чтобы выделить подсветкой цифру или символ, который нужно ввести и нажмите кнопку [Enter].

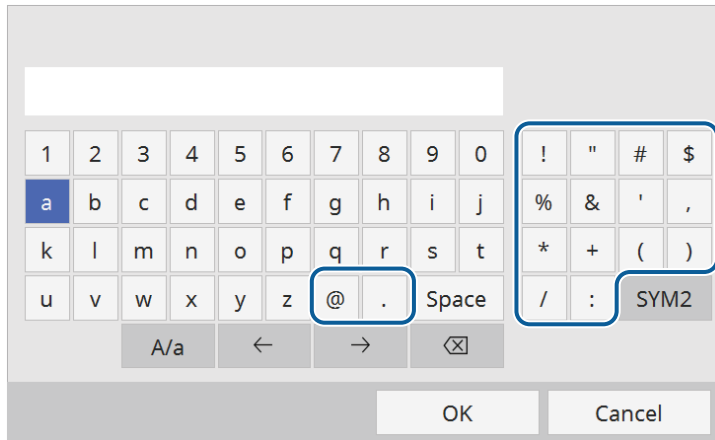

 При каждом нажатии клавиши **A/a** изменяется регистр символа с заглавного на строчный. При каждом нажатии клавиши **SYM1/2** символы, заключенные в рамку, меняются.

- 2 После ввода текста нажмите клавишу **OK** на клавиатуре, чтобы подтвердить запись. Для отмены ввода текста нажмите клавишу **Cancel**.

 Можно выбрать настройки проектора и управлять проецированием по сети, используя веб-браузер компьютера. С помощью экранной клавиатуры можно ввести не все символы. Для ввода текста воспользуйтесь веб-браузером.

» **Дополнительная информация**

- "Доступный текст для ввода с помощью экранной клавиатуры" [стр.192](#)

## Доступный текст для ввода с помощью экранной клавиатуры

Используя экранную клавиатуру, можно ввести следующий текст.

Тип текста	Детали
Числа	0123456789
Буквы	ABCDEFGHIJKLMNOPQRSTUVWXYZ abcdefghijklmnopqrstuvwxyz
Символы	!"#\$%&'()*+,-./:;<=>?@[\ ] ^_`{ }~



Параметры меню **Изображение** позволяют настраивать качество изображения. Доступные параметры зависят от текущего выбранного цветового режима и источника входного сигнала.

Часто используемые ...	Изображение	
Изображение	Цветовой режим	Презентация
Ввод/вывод сигнала	Яркость	50
Настройка	Контраст	50
Дисплей	Насыщен. цвета	50
Операция	Оттенок	50
Управление	Резкость	50
Сеть	Баланс белого	
Мультипроекция	Динам. контраст	Выкл.
Память	Улучш-е изображ-я	
Начальные/ Все наст...	Адапт. гамма сцены	5
	Гамма	0
	RGBCMY	
	Восстановить значения п...	
	Источник	Компьютер1
	Разрешение	Авто
	Соотношен. сторон	Авто
	Коррекция аналогового с...	
	Восстановить значения п...	

Настройка	Параметры	Описание
Резкость	Имеет несколько уровней	Регулировка резкости или мягкости деталей изображения.
Баланс белого	Цвет. температ.	Установка цветовой температуры в зависимости от выбранного цветового режима. При увеличении значений в изображении усиливается синий оттенок, а при уменьшении значений усиливается красный оттенок.  Этот параметр настройки отображается, только если для параметра <b>Фильтр цвета</b> не установлено значение <b>Теплый белый</b> или <b>Холодный белый</b> . <b>Операция &gt; Воспроизв.контента &gt; Эффект наложения &gt; Фильтр цвета</b>
	Коррекция G-M	Точная настройка цветового тона. При увеличении значений в изображении усиливается зеленый оттенок, а при уменьшении значений усиливается красный оттенок.
	Пользоват.	Коррекция отдельных компонентов R (красный), G (зеленый) и B (синий) для смещения и усиления.
Динам. контраст	Выс. скорость Нормал Выкл.	Регулировка освещенности проецирования в зависимости от яркости изображения.
Улучш-е изображ-я	Предуст.реж. изобр.	Установка пакетной настройки параметров <b>Улучш-е изображ-я</b> с использованием предустановленных значений.
	Шумоподавление	Уменьшает мигание в изображениях.
	Шумоподав. MPEG	Уменьшение шума или дефектов на видеоизображениях MPEG.

Настройка	Параметры	Описание
Цветовой режим	Список имеющихся цветовых режимов	Регулировка четкости цветов изображения для разных типов изображений и условий эксплуатации.
Яркость	Имеет несколько уровней	Осветление или затемнение всего изображения.
Контраст	Имеет несколько уровней	Регулировка отличия светлых и темных участков изображения.
Насыщен. цвета	Имеет несколько уровней	Регулировка интенсивности цветов изображения.
Оттенок	Имеет несколько уровней	Регулировка баланса оттенков зеленый-пурпурный изображения.

Настройка	Параметры	Описание
	Деинтерлейсинг	<p>Настройка конвертации (или ее отсутствия) чересстрочных сигналов в прогрессивные для определенных типов видеоизображений.</p> <ul style="list-style-type: none"> <li>• <b>Выкл.:</b> для быстродвижущихся видео изображений.</li> <li>• <b>Видео:</b> Для большинства видеоизображений.</li> <li>• <b>Фильм/Авто:</b> для фильмов, компьютерной графики и анимации.</li> </ul> <p>Этот параметр настройки отображается, только если текущий сигнал является сигналом с чересстрочной разверткой (480i/576i/1080i).</p>
	Super-resolution	Уменьшает размытость при проецировании изображений с низким разрешением.
	Подчерк. деталей	Создание изображения с более выраженными текстурами и материальным ощущением.
	Сброс	Сброс всех значений, настроенных в меню <b>Улучш-е изображ-я</b> , на настройки по умолчанию.
Адапт. гамма сцены	Имеет несколько уровней	<p>Коррекция цветопередачи в зависимости от сцены и получение более реалистичного изображения. Для улучшения контраста выберите большее значение.</p> <p>Эта настройка не доступна при использовании одного из следующих источников входного сигнала:</p> <ul style="list-style-type: none"> <li>• USB</li> <li>• LAN</li> <li>• Screen Mirroring</li> </ul>

Настройка	Параметры	Описание
Гамма	-2-2 Пользоват.	Коррекция цветов посредством выбора одного из значений гамма-коррекции или посредством обращения к гамма-графику.
RGBCMY	Имеет несколько уровней	Отдельная регулировка оттенка, насыщенности и яркости для каждого цвета: R (красный), G (зеленый), B (синий), C (голубой), M (пурпурный) и Y (желтый).
Восстановить значения по умолчанию	—	Сброс всех параметров текущего цветового режима.
Источник	—	<p>Отображение параметров настроек для каждого источника входного сигнала.</p> <p>Для изменения параметров для источника входного сигнала убедитесь, что источник присоединен, и выберите источник.</p>
Разрешение	Авто Нормал Широк. Вручную	<p>Настройка разрешения входного сигнала, если оно автоматически не определено параметром <b>Авто</b>.</p> <p>Выберите <b>Нормальное</b> для экранов 4:3 и 5:4, <b>Растянутое</b> для широкого экрана или <b>Вручную</b>, чтобы указать разрешение.</p> <p>Этот параметр настройки отображается, только если текущим источником является компьютер.</p>

Настройка	Параметры	Описание
Соотношен. сторон	См. список имеющихся форматов изображений.	Настройка формата изображения (соотношения ширины к высоте) для выбранного источника входного сигнала. (Выключите параметр <b>Масштаб</b> или сначала установите для настройки <b>Режим масштаба</b> значение <b>Полн. отобр.</b> ) Этот параметр настройки отображается, только если текущим источником является компьютер, HDMI или HDBaseT.
Коррекция аналогового сигнала	Автонастройка	Установите на <b>Вкл.</b> для автоматической оптимизации качества изображения с компьютера. Этот параметр настройки отображается, только если текущим источником является компьютер.
	Трекинг	Регулировка сигнала для удаления вертикальных полос на компьютерных изображениях. Этот параметр настройки отображается, только если текущим источником является компьютер.
	Синхронизация	Регулировка сигнала для удаления размытости или дрожания на компьютерных изображениях. Этот параметр настройки отображается, только если текущим источником является компьютер.
	Позиция	Регулировка местоположения изображения на экране. Этот параметр настройки отображается, только если текущим источником является компьютер.
Восстановить значения по умолчанию	—	Сброс всех параметров текущего источника входного сигнала.

Настройка	Параметры	Описание
Масштаб	Различные варианты масштаба	Увеличение или уменьшение изображения по горизонтали и по вертикали. Регулировка масштаба изображения с каждого проектора при проецировании единого изображения с помощью нескольких проекторов.
Сброс настроек «Изображение»	—	Сброс всех значений, настроенных в меню <b>Изображение</b> , на настройки по умолчанию.



- Параметр **Яркость** не влияет на яркость источника света. Для изменения яркости источника света выберите параметр настройки **Управл. яркостью ист. света** в меню проектора **Операция**.
- Значения по умолчанию можно восстановить для следующих параметров: **Трекинг**, **Синхронизация**, и **Позиция**, нажав кнопку [Auto] на пульте дистанционного управления.

## » Дополнительная информация

- "Доступные цветовые режимы" [стр.79](#)
- "Доступные форматы изображения" [стр.77](#)
- "Включение автоматической регулировки светимости" [стр.80](#)
- "Регулировка разрешения изображения" [стр.84](#)
- "Масштабирование изображения" [стр.130](#)
- "Настройка цвета изображения" [стр.81](#)

Обычно проектор определяет и оптимизирует настройки входного сигнала автоматически. Если необходимо изменить параметры настройки, используйте меню **Ввод/вывод сигнала**. Доступные параметры зависят от текущего источника входного сигнала.

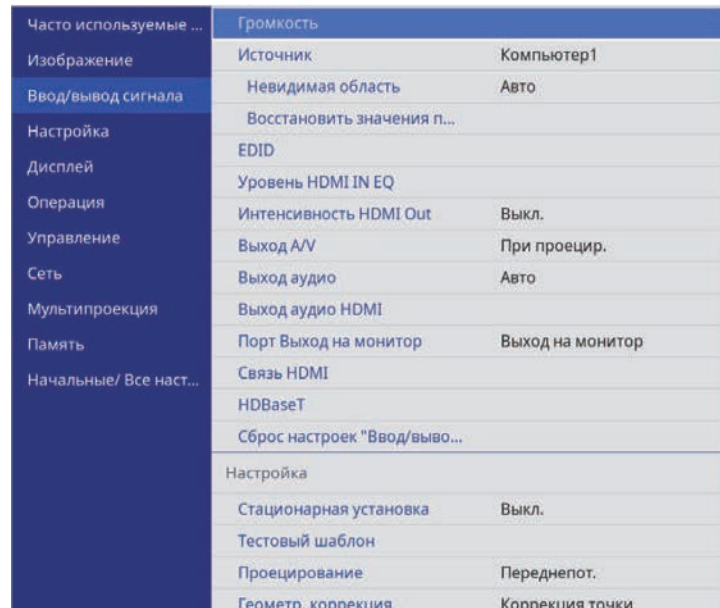

Настройка	Параметры	Описание
Громкость	Для каждого источника есть несколько уровней	Регулировка громкости системы динамиков проектора. Громкость внешних динамиков можно изменить. Этот параметр настройки отображается только в том случае, если выходной звуковой сигнал не выводится на систему AV.

Настройка	Параметры	Описание
Источник	—	Отображение параметров настроек для каждого источника входного сигнала. Для изменения параметров для источника входного сигнала убедитесь, что источник присоединен, и выберите источник.
Формат сигнала	Видеодиапазон	Настройка видеодиапазона в соответствии с настройкой источника входного сигнала. Этот параметр настройки отображается, только если текущим источником является HDMI или HDBaseT.
Невидимая область	Авто Выкл. 4 % 8 %	Изменение соотношения проецируемого изображения, чтобы сделать его границы видимыми, с помощью процентного соотношения или автоматически. Этот параметр настройки отображается, когда входной сигнал является компонентным сигналом.
Восстановить значения по умолчанию	—	Сброс всех параметров текущего источника входного сигнала.
EDID	HDMI1 HDMI2 HDBaseT	Описание возможностей воспроизведения изображения проектора. Измените эту настройку, если необходимо, в соответствии с разрешением изображения. Даже при установке в составе нескольких дисплеев с различными разрешениями можно переключить EDID текущего источника и уравнивать EDID различных дисплеев, установив одинаковое значение EDID в качестве стандартного отображения.

Настройка	Параметры	Описание
Уровень HDMI IN EQ	HDMI1 HDMI2	Регулировка уровня входного сигнала HDMI в зависимости от устройств, подключенных к порту HDMI. Если изображение проецируется со значительными искажениями, измените значение параметра.  Можно выбрать настройки для отдельных источников входного сигнала, не изменяя источник входного сигнала.
Интенсивность HDMI Out (EB-L735U/EB-L730U/EB-L635SU/EB-L630SU/EB-L630U/EB-L530U)	Выкл. Низкий Средний Высокий	Регулировка интенсивности входного сигнала с порта HDMI. Измените эту настройку, если изображение с порта HDMI выводится некорректно.
Выход A/V	При проецир. Всегда	Установите значение <b>Всегда</b> , чтобы выводить звук и изображения на внешние устройства, когда проектор не проецирует изображения.  Параметр настройки отображается только в следующих случаях. <ul style="list-style-type: none"> <li>• Для функции <b>Быстрый запуск</b> установлено значение <b>Выкл.</b> в меню проектора <b>Операция</b>.</li> <li>• Для <b>Автовкл. питания</b> установлено <b>Выкл.</b> в меню проектора <b>Сеть</b>.  <b>Сеть &gt; Параметры передатчика &gt; Автовкл. питания</b></li> </ul>
Выход аудио	Авто Audio1 Audio2	Установка порта аудио входа при проецировании с любых источников, кроме HDBaseT, LAN и Screen Mirroring.
Выход аудио HDMI	Выход аудио HDMI1 Выход аудио HDMI2	Задание порта аудиовхода при проецировании с портов HDMI.

Настройка	Параметры	Описание
Порт Выход на монитор	Выход на монитор Компьютер2	Изменение входа и выхода для порта Computer2/Monitor Out. При выводе изображений на внешний монитор выберите <b>Выход на монитор</b> . Выберите <b>Компьютер2</b> при подаче сигналов с компьютера.
Связь HDMI	Подкл. устройств	Выводит список устройств, подключенных к портам HDMI.  Этот параметр настройки отображается только при установке <b>Связь HDMI</b> на <b>Вкл.</b>
	Связь HDMI	Установите на <b>Вкл.</b> , чтобы включить функции Связь HDMI.
	Устройс. аудиовых.	Выбор вывода звука с внутренних громкоговорителей или с подключенной аудио-видео системы.
	Вкл. Подключение	Управление действиями при включении проектора или подключенного устройства. <ul style="list-style-type: none"> <li>• <b>Двунаправл.:</b> автоматическое включение подсоединенного устройства при включении проектора, и наоборот.</li> <li>• <b>Устр. -&gt; PJ:</b> автоматическое включение проектора при включении подсоединенного устройства.</li> <li>• <b>PJ -&gt; Устр.:</b> автоматическое включение подключенного устройства при включении проектора.</li> </ul>
	Выкл. Подключение	Управление действиями при выключении подсоединенного устройства при отключении проектора.

Настройка	Параметры	Описание
HDBaseT	Управление и связь	<p>Включение или отключение связи передатчика или коммутатора HDBaseT с портом Ethernet и последовательным портом; включение этого параметра отключает порты LAN и RS-232C проектора.</p> <p>Этот параметр настройки отображается только при установке для <b>Extron XTP</b> значения <b>Выкл.</b></p>
	Extron XTP	<p>Установите значение <b>Вкл.</b>, если необходимо подключить передатчик Extron XTP или коммутатор к портам <b>HDBaseT</b>. Более подробную информацию о системе XTP см. на веб-сайте компании Extron.</p> <p><a href="http://www.extron.com/">http://www.extron.com/</a></p>
Сброс настроек «Ввод/вывод сигнала»	—	Сброс всех значений, настроенных в меню <b>Ввод/вывод сигнала</b> , на настройки по умолчанию.

Параметры меню **Настройка** помогают настроить проектор в соответствии с окружающей средой.

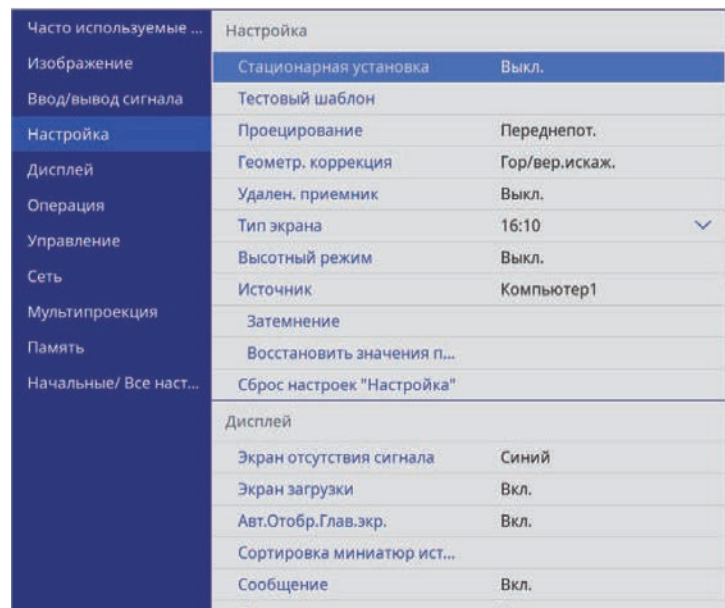

Настройка	Параметры	Описание
Геометр. коррекция	Гор/вер.искаж.	Ручная коррекция горизонтальных и вертикальных сторон. <b>Верт. искажение:</b> позволяет вручную скорректировать искажения по вертикали. <b>Баланс по верт.:</b> позволяет вручную скорректировать баланс по вертикали. <b>Гориз. искажение:</b> позволяет вручную скорректировать искажения по горизонтали. <b>Баланс по гориз.:</b> позволяет вручную скорректировать баланс по горизонтали. <b>Баланс по верт. и Баланс по гориз.</b> доступны только в EB-L735U/EB-L730U/EB-L635SU/EB-L630SU/EB-L630U/EB-L530U.
	Quick Corner	Коррекция формы и выравнивание изображения с помощью экранного меню.
	Коррекция дуги	Коррекция углов и боковых сторон изображения, проецируемого на изогнут. поверхн.
	Коррекция точки	Делит проец. изобр. на участки с помощью сетки и позволяет выполнить коррекцию путем перемещения выбранной точки пересечения по вертикали и по горизонтали.
	Выкл.	Временная отмена геометрической коррекции.

Настройка	Параметры	Описание
Стационарная установка	Вкл. Выкл.	Установите на <b>Вкл.</b> , если проектор установлен стационарно.
Тестовый шаблон	—	Отображения тестового шаблона для помощи при фокусировке и масштабировании изображения и корректировке формы изображения (нажмите кнопку [Esc], чтобы аннулировать отображение шаблона).
Проецирование	Переднее Заднее Переднепот. Заднепотол.	Выбор способа размещения проектора по отношению к экрану для правильной ориентации изображения.

Настройка	Параметры	Описание
	Память	Сохраните пользовательские значения настроек в памяти. <ul style="list-style-type: none"> <li>• <b>Сохранить настройки:</b> сохранение текущей формы изображения, которая была настроена.</li> <li>• <b>Загрузить настройки:</b> загрузка ранее выполненных и сохраненных настроек.</li> <li>• <b>Переимен. настройки:</b> изменение имени настроек памяти.</li> <li>• <b>Удалить настройки:</b> удаление сохраненных в памяти настроек.</li> <li>• <b>Сброс памяти:</b> сброс всех сохраненных настр.</li> </ul>
Цифр. масштабиров. (EB-L635SU/EB-L630SU)	Имеет несколько уровней	Регулировка размера проецируемого изображения.
Сдвиг изображения (EB-L635SU/EB-L630SU)	Имеет несколько положений	Смещение положения изображения по горизонтали и по вертикали. Эта функция недоступна, если для параметра <b>Цифр. масштабиров.</b> установлено значение для самого широкого изображения.
E-Zoom (EB-L720U/EB-L520U)	Имеет несколько уровней	Регулировка размера изображения. Этот параметр настройки отображается только при установке для <b>Масштаб</b> значения <b>Выкл.</b> в меню проектора <b>Изображение</b> .
Удален. приемник	Спереди/Сзади Переднее Заднее Выкл.	Ограничение приема сигналов пульта ДУ путем выбора приемника; <b>Выкл.</b> — выключение всех приемников.

Настройка	Параметры	Описание
Тип экрана	4:3 16:6 16:9 16:10	Задаёт соотношение сторон экрана так, чтобы изображение соответствовало области проецирования. Эта настройка не доступна при использовании одного из следующих источников входного сигнала: <ul style="list-style-type: none"> <li>• USB</li> <li>• LAN</li> </ul> Этот параметр настройки отображается только при установке для <b>Воспроизв.контента</b> значения <b>Выкл.</b> в меню проектора <b>Операция</b> .
Положение экрана	Имеет несколько положений	Смещение положения изображения по горизонтали и по вертикали. Эта функция недоступна, если для параметра <b>Тип экрана</b> установлено то же соотношение сторон, что и для разрешения проектора.
Высотный режим	Вкл. Выкл.	Регулировка рабочей температуры проектора на высоте более 1500 м над уровнем моря.
Источник	—	Отображение параметров настроек для каждого источника входного сигнала. Для изменения параметров для источника входного сигнала убедитесь, что источник присоединен, и выберите источник.
Затемнение	Сверху Снизу Влево Вправо	При нажатии на кнопки со стрелками скрывается выбранная область проецируемого изображения. Этот параметр настройки отображается только при установке для <b>Воспроизв.контента</b> значения <b>Выкл.</b> в меню проектора <b>Операция</b> .



Настройка	Параметры	Описание
Восстановить значения по умолчанию	—	Сброс всех параметров текущего источника входного сигнала. Этот параметр настройки отображается только при установке для <b>Воспроизв.контента</b> значения <b>Выкл.</b> в меню проектора <b>Операция</b> .
Сброс настроек «Настройка»	—	Сброс всех регулируемых значений параметров меню <b>Настройка</b> до значений по умолчанию, за исключением следующих: <ul style="list-style-type: none"> <li>• <b>Цифр. масштабиров.</b> (EB-L635SU/EB-L630SU)</li> <li>• <b>Сдвиг изображения</b> (EB-L635SU/EB-L630SU)</li> <li>• <b>E-Zoom</b> (EB-L720U/EB-L520U)</li> </ul>

## » Дополнительная информация

- "Режимы проецирования" [стр.52](#)
- "Форма изображения" [стр.61](#)
- "Настройка проектора и варианты установки" [стр.26](#)
- "Настройка типа экрана" [стр.54](#)

С помощью параметров настроек меню **Дисплей** можно настраивать различные функции проектора.

Часто используемые ...	Экран отсутствия сигнала	Синий
Изображение	Экран загрузки	Вкл.
Ввод/вывод сигнала	Авт.Отобр.Глав.экр.	Вкл.
Настройка	Сортировка миниатюр ист...	
<b>Дисплей</b>	Сообщение	Вкл.
Операция	Поворот меню	Выкл.
Управление	Меню "Цвет"	Белый
Сеть	Увед.оч.возд.ф-ра	Вкл.
Мультипроекция	Настройка "Split Screeп"	
Память	Сброс настроек "Дисплей"	
Начальные/ Все наст...	Операция	
	Автопоиск источн.	Вкл.
	Управл. яркостью ист. света	
	Direct Power On	Выкл.
	Авт.вкл. питания	Выкл.
	Спящий режим	Вкл.
	Время спящего реж.	10 мин.
	Таймер откл. AV	Вкл.
	Режим ожидания	Связь вкл.

Настройка	Параметры	Описание
Авт.Отобр.Глав.эк р.	Вкл. Выкл.	Установите <b>Вкл.</b> , чтобы отображать главный экран автоматически при отсутствии входного сигнала в момент включения проектора. Этот параметр настройки отображается только при установке для <b>Отображ. инстр. по подключ.</b> значения <b>Выкл.</b> в меню проектора <b>Сеть</b> . ☛ <b>Сеть &gt; Параметры передатчика &gt; Отображ. инстр. по подключ.</b>
Сортировка миниатюр источников	Вкл. Выкл.	Установите <b>Вкл.</b> для отображения обнаруженных источников входного сигнала в левом верхнем положении Главного экрана. Порядок отображения источников входного сигнала изменяется, когда проектор обнаруживает входной сигнал.
Сообщение	Вкл. Выкл.	Установите <b>Вкл.</b> , чтобы на проецируемом изображении отображались сообщения, такие как название источника входного сигнала, название цветового режима, формат изображения, сообщение об отсутствии сигнала или предупреждение о высокой температуре.
Поворот меню	Вправо на 90 град. Влево на 90 град. Выкл.	Поворот экрана меню на 90°.
Меню «Цвет»	Черный Белый	Установка цветовой темы Главного экрана и системы меню проектора.
Увед.оч.возд.ф-ра	Вкл. Выкл.	Установите <b>Вкл.</b> для отображения сообщения при обнаружении засорения воздушного фильтра.

Настройка	Параметры	Описание
Экран отсутствия сигнала	Черный Синий Логотип Градация	Установка цвета экрана или логотипа для отображения при отсутствии сигнала. Этот параметр настройки отображается только при установке для <b>Воспроизв.контента</b> значения <b>Выкл.</b> в меню проектора <b>Операция</b> .
Экран загрузки	Вкл. Выкл.	Установите на <b>Вкл.</b> для отображения логотипа при запуске проектора.

Настройка	Параметры	Описание
Настройка «Split Screen»	Отображение источника вывода звука	Установите на <b>Вкл.</b> , чтобы во время проецирования в режиме разделения экрана отображался значок источника ввода звука. Этот параметр настройки отображается только при установке для <b>Воспроизв.контента</b> значения <b>Выкл.</b> в меню проектора <b>Операция</b> .
	Выровнять	Если изображения разделяются на два экрана, выберите положение изображений для выравнивания <b>вверху</b> или <b>посередине</b> области изображения. Этот параметр настройки отображается только при установке для <b>Воспроизв.контента</b> значения <b>Выкл.</b> в меню проектора <b>Операция</b> .
Сброс настроек «Дисплей»	—	Сброс всех значений, настроенных в меню <b>Дисплей</b> , на настройки по умолчанию.



Если параметр **Защита меню** включен в пункте **Логотип пользователя**, изменить следующие параметры настроек отображения логотипа пользователя нельзя — сначала нужно выключить **Защита меню** в **Логотип пользователя**.

- **Экран отсутствия сигнала**
- **Экран загрузки**

## » Дополнительная информация

- "Одновременное проецирование нескольких изображений" [стр.91](#)

С помощью параметров настроек меню **Операция** можно настроить различные функции проектора.

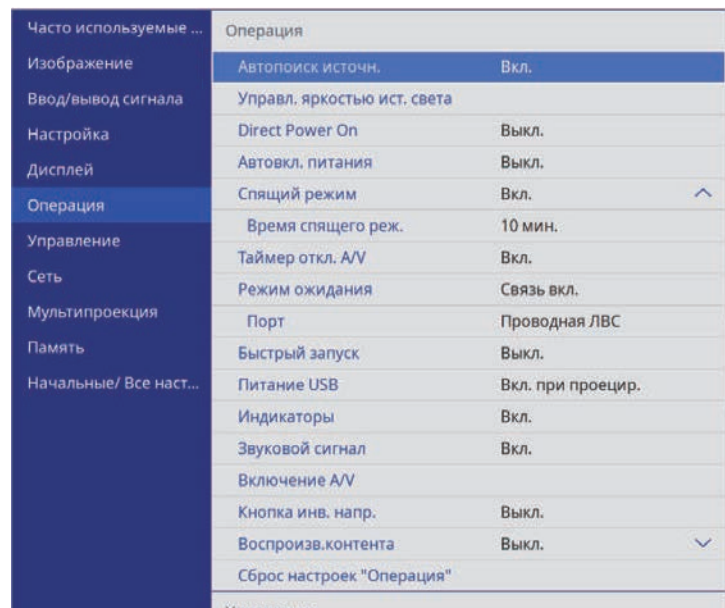



Настройка	Параметры	Описание
	Поддерживать уровень яркости	Выберите уровень яркости, который необходимо поддерживать постоянно. Этот параметр настройки отображается только при установке <b>Поддерживать яркость</b> на <b>Вкл.</b>
	Приблиз. ост. вр.	Отображение времени, в течение которого проектор может работать в постоянном режиме. Этот параметр настройки отображается только при установке <b>Поддерживать яркость</b> на <b>Вкл.</b>
	Режим света	Выбор яркости источника света. <ul style="list-style-type: none"> <li>• <b>Нормальный:</b> максимальная яркость.</li> <li>• <b>Тихий:</b> 70 % яркости и уменьшение шума вентилятора.</li> <li>• <b>Расширен.:</b> 70 % яркости и увеличение расчетного срока службы источника света.</li> <li>• <b>Пользоват.:</b> выбор пользовательского уровня яркости.</li> </ul> Этот параметр настройки отображается только при установке <b>Поддерживать яркость</b> на <b>Вкл.</b>
	Уровень яркости	Выберите необходимый <b>Пользовательский</b> уровень яркости. Этот параметр настройки отображается только при установке <b>Поддерживать яркость</b> на <b>Вкл.</b>
Direct Power On	Вкл. Выкл.	Установите на <b>Вкл.</b> для включения проектора при вставке вилки в розетку без нажатия кнопки питания.

Настройка	Параметры	Описание
Автопоиск источн.	Вкл. Выкл.	Установите на <b>Вкл.</b> для автоматического обнаружения входного сигнала и проецирования изображений там, где входной сигнал отсутствует. Эта функция отключается при включении проектора в режиме <b>Быстрый запуск</b> . Этот параметр настройки отображается только при установке для <b>Воспроизв.контента</b> значения <b>Вкл.</b>
Управл. яркостью ист. света	Поддерживать яркость	Установите на <b>Вкл.</b> для поддержания постоянной яркости источника света.

Настройка	Параметры	Описание
Автокл. питания	HDMI Компьютер1 Выкл.	<p>Задание источника сигнала изображения, при подаче которого проецирование начнется автоматически.</p> <p><b>HDMI1:</b> проектор включается автоматически при обнаружении питания:</p> <ul style="list-style-type: none"> <li>• при включении источника изображения</li> <li>• при подключении к проектору кабеля</li> </ul> <p><b>Компьютер1:</b> проектор включается автоматически при обнаружении входного сигнала от источника изображения.</p>
Спящий режим	Вкл. Выкл.	Установите на <b>Вкл.</b> для автоматического выключения проектора после периода бездействия.
Время спящего реж.	От 1 до 30 минут	Настройка времени включения <b>Спящий режим.</b>
Таймер откл. A/V	Вкл. Выкл.	Автоматическое выключение проектора, если включается <b>A/V Mute</b> и 30 минут не выполняется никаких операций.

Настройка	Параметры	Описание
Режим ожидания	Связь вкл. Связь откл.	<p>Установите значение <b>Связь вкл.</b>, чтобы разрешить оперативный контроль и управление проектором по сети, когда он находится в режиме ожидания.</p> <p>Параметр настройки отображается только в следующих случаях.</p> <ul style="list-style-type: none"> <li>• Для <b>Выход A/V</b> установлено <b>При проецир.</b> в меню проектора <b>Ввод/вывод сигнала.</b></li> <li>• Для <b>Питание USB</b> установлено <b>Вкл. при проецир.</b></li> <li>• Для <b>Автокл. питания</b> установлено <b>Выкл.</b> в меню проектора <b>Сеть.</b>   <b>Сеть &gt; Параметры передатчика &gt; Автокл. питания</b></li> </ul>
Порт	Проводная ЛВС Беспроводная ЛВС	Задание порта для использования в <b>Режиме ожидания</b> , установленном на <b>Связь Вкл.</b>
Источник запуска	Доступны различные источники входного сигнала	Выберите источник изображения для проецирования, когда проектор включается в режиме Воспроизв.контента.

Настройка	Параметры	Описание
Быстрый запуск	20 мин. 60 мин. 90 мин. Выкл.	<p>Задание времени для режима Быстрый запуск. При выключении проектор переходит в этот режим. Проецирование может начаться приблизительно через 5 секунд после нажатия кнопки питания.</p> <p>Однако в перечисленных ниже ситуациях подготовка к работе может занять больше времени.</p> <ul style="list-style-type: none"> <li>• При проецировании с порта USB проектора</li> <li>• При проецировании с порта HDMI Out проектора</li> <li>• При проецировании с использованием функций Screen Mirroring</li> </ul> <p>Параметр настройки отображается только в следующих случаях.</p> <ul style="list-style-type: none"> <li>• Для <b>Выход A/V</b> установлено <b>При проецир.</b> в меню проектора <b>Ввод/вывод сигнала.</b></li> <li>• Для <b>Автовкл. питания</b> установлено <b>Выкл.</b> в меню проектора <b>Сеть.</b>   <b>Сеть &gt; Параметры передатчика &gt; Автовкл. питания</b></li> </ul>

Настройка	Параметры	Описание
Питание USB (EB-L735U/EB-L730U/EB-L635SU/EB-L630SU/EB-L630U/EB-L530U)	Вкл. при проецир. Всегда	<p>Установите <b>Всегда</b>, чтобы продолжалась подача питания на потоковый проигрыватель, когда проектор не проецирует изображения. Это ускоряет запуск потокового проигрывателя и позволяет при необходимости автоматически выполнять обновления его микропрограммы по сети.</p> <p>Параметр настройки отображается только в следующих случаях.</p> <ul style="list-style-type: none"> <li>• Для <b>Выход A/V</b> установлено <b>При проецир.</b> в меню проектора <b>Ввод/вывод сигнала.</b></li> <li>• Для <b>Автовкл. питания</b> установлено <b>Выкл.</b> в меню проектора <b>Сеть.</b>   <b>Сеть &gt; Параметры передатчика &gt; Автовкл. питания</b></li> </ul>
Индикаторы	Вкл. Выкл.	Установите на <b>Выкл.</b> , чтобы выключить индикаторы на проекторе, кроме ошибок и предупреждений.
Звуковой сигнал	Вкл. Выкл.	Управление звуковым сигналом, который подается при включении или выключении проектора.
Включение A/V	Любой сигнал Отключение A/V	выберите <b>Отключение A/V</b> , если необходимо использовать только кнопку [A/V Mute], чтобы выключить Отключение A/V, или выберите <b>Любой сигнал</b> , чтобы использовать любую кнопку для выключения.
Кнопка инв. напр.	Вкл. Выкл.	При подвешивании проектора к потолку установите <b>Вкл.</b> , чтобы поменять направление операций кнопок со стрелками на панели управления.
Воспроизв.контента	Вкл. Выкл.	Установите значение <b>Вкл.</b> для проигрывания списка воспроизведения.

Настройка	Параметры	Описание
Эффект наложения	Эффект наложения Фильтр форм Фильтр цвета Освещенность	<p>Добавление эффектов цвета и формы в проецируемое изображение.</p> <p>Параметр настройки отображается только в следующих случаях.</p> <ul style="list-style-type: none"> <li>• Для <b>Переход края</b> установлено <b>Выкл.</b> в меню проектора <b>Мультипроекция</b>.</li> <li>• В режиме Воспроизв.контента список воспроизведения может воспроизводиться, а незаписываемые ошибки отсутствуют.</li> </ul>
Просмотр с USB	—	Выбор и воспроизведение списка воспроизведения, сохраненного на флеш-накопителе USB.
Сброс настроек «Операция»	—	Сброс всех значений, настроенных в меню <b>Управление</b> , на настройки по умолчанию.

## » Дополнительная информация

- "Проецирование в режиме «Воспроизв.контента»" [стр.100](#)
- "Регулировка яркости" [стр.86](#)

С помощью параметров настроек меню **Управление** можно настроить различные функции управления проектором.

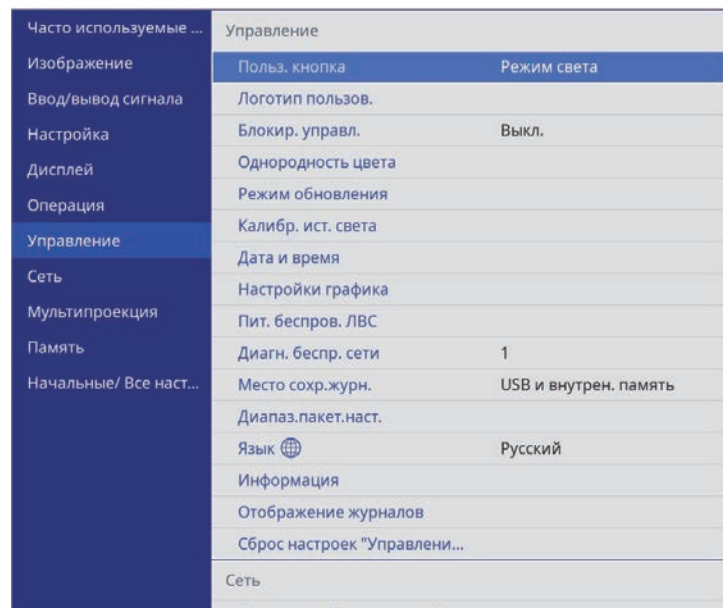

Настройка	Параметры	Описание
Однородность цвета	Однородность цвета	Установите на <b>Вкл.</b> для регулировки баланса цветового тона всего экрана.
	Уровень настройки	Задание уровня настройки.
	Начало коррекций	Коррекция красного, зеленого и синего цветовых тонов по отдельности для выбранной области.
	Сброс	Сброс всех значений, настроенных в меню <b>Однородность цвета</b> , на настройки по умолчанию.
Режим обновления	Счетчик времени	Задание периода времени, в течение которого проектор показывает изображение обновления.
	Сообщение	Установите на <b>Вкл.</b> для отображения сообщений, информирующих о том, что проектор находится в режиме обновления.
	Старт	Запуск процесса режима обновления для очистки от всех остаточных изображений проецирования и выключения проектора через заданный период времени. Нажмите на любую кнопку на пульте ДУ для отмены этой операции.
Калибр. ист. света	Выполнить сейчас	Запуск процесса калибровки источника света, которая необходима для оптимизации баланса белого текущего проецируемого изображения. Запуск калибровки может быть невозможен, если окружающая температура проектора выходит за допустимые пределы. (для достижения наилучших результатов выждите 20 минут после включения проектора, прежде чем начать калибровку).

Настройка	Параметры	Описание
Польз. кнопка	Доступны различные параметры меню	Назначение параметра меню кнопки [User] на пульте дистанционного управления для доступа одним нажатием.
Логотип пользов.	Начать настройку Сброс	Создание экрана, отображаемого проектором для идентификации себя и улучшения безопасности.
Блокир. управл.	Полн. блокировка Кроме питания Выкл.	Управление блокировкой кнопок проектора для защиты проектора. <ul style="list-style-type: none"> <li>• <b>Полн. блок-ка:</b> Блокировка всех кнопок.</li> <li>• <b>Кроме питания:</b> блокировка всех кнопок, кроме кнопки питания.</li> <li>• <b>Выкл.:</b> Кнопки не заблокированы.</li> </ul>



Настройка	Параметры	Описание
	Выполн. периодич.	Установите на <b>Вкл.</b> для выполнения периодической калибровки источника света через каждые 100 часов работы.
	Последнее выполн.	Отображение даты и времени последней калибровки источника света.
Дата и время	Дата и время Летнее время Интернет-время	Настройка параметров системного времени и даты проектора. Выберите <b>Летнее время</b> , чтобы задать параметры настройки перехода на летнее время для своего региона. Выберите <b>Интернет-время</b> , чтобы автоматически получать данные времени от сервера интернет-времени.
Настройки графика	—	Планирование действий проектора, которые выполняются автоматически в выбранное время выбранной даты.
Пит. беспров. ЛВС	Вкл. Выкл.	Установите на <b>Вкл.</b> для проецирования изображений по беспроводной ЛВС. Если нужно подключаться через беспроводную сеть, то установите значение <b>Выкл.</b> для предотвращения несанкционированного доступа.
Диагн. беспр. сети	Ping Адрес IP Ping до прерыв. Старт	Передача команды Ping для подтверждения состояния связи.
Место сохр.журн.	Внутренняя память USB и внутрен. память	Задание места для сохранения файлов журналов регистрации ошибок и операций. Этот параметр настройки отображается только при установке для <b>Воспроизв.контента</b> значения <b>Вкл.</b> в меню проектора <b>Операция</b> .

Настройка	Параметры	Описание
Диапаз.пакет.наст.	Все Ограниченный	Выберите <b>Все</b> , чтобы скопировать все настройки меню проектора с помощью функции пакетной настройки. Выберите <b>Ограниченный</b> , если не нужно копировать следующие настройки: <ul style="list-style-type: none"> <li>• Настройки <b>Защита паролем</b></li> <li>• <b>EDID</b> в меню <b>Ввод/вывод сигнала</b></li> <li>• Настройки меню <b>Сеть</b></li> </ul>
Язык	Имеются разные языки	Выбор языка для меню проектора и сообщений.
Информация	Различная информация	Отображение информации о проекторе и источниках входных сигналов. Отображаемые элементы зависят от текущего источника входного сигнала.
Отображение журналов	Показать статус Пред. о температуре Журнал вкл./выкл.	Отображение данных журнала, сохраненного в месте, заданном параметром настройки <b>Место сохр.журн.</b>
Сброс настроек «Управление»	—	Сброс всех регулируемых значений параметров меню <b>Управление</b> до значений по умолчанию, за исключением следующих: <ul style="list-style-type: none"> <li>• <b>Язык</b></li> </ul>



При установке параметра настроек **Защита меню** в **График** на **Вкл.** параметры **Настройки графика** изменять нельзя. Сначала установите **Защита меню** в **График** на **Выкл.**

## » Дополнительная информация

- "Список кодов идентификации действий" [стр.210](#)
- "Сохранение изображения логотипа пользователя" [стр.112](#)
- "Блокировка кнопок проектора" [стр.134](#)

- "Выполнение калибровки источника света" [стр.117](#)
- "Регулировка цветового тона (Однородности цвета)" [стр.115](#)
- "Настройка даты и времени" [стр.49](#)
- "Настройка графиков действий проектора" [стр.187](#)
- "Выбор языка для меню проектора" [стр.51](#)

## Список кодов идентификации действий

Если параметр **Event ID** на экране **Информация** отображает номер кода, обратитесь к списку кодов идентификации действий для решения проблемы с проектором, которая связана с этим кодом.

Если невозможно решить проблему, обратитесь за технической поддержкой к администратору сети или в компанию Epson.

Event ID	Причина и решение
0026 0032 0036 0037	Произошла ошибка связи функции screen mirroring. Выключите проектор и включите его вновь, или перезапустите программное обеспечение сети.
0027 0028 0029 0030 0031 0035	Нестабильная связь функции screen mirroring. Проверьте состояние связи с сетью, подождите немного, и снова попробуйте соединиться с сетью.
0023 0024 0025	Не удалось выполнить подключение. Если на компьютере появляется экран для ввода PIN-кода, введите PIN-код, отображаемый на экране сетевой информации или в нижнем правом углу проецируемого изображения. Если это не решает проблему, перезапустите проектор и подключенные устройства и затем проверьте настройки соединения.

Event ID	Причина и решение
0043	Формат видеофайла не поддерживается. Измените разрешение на мобильном устройстве, а затем повторите попытку подключения. Или измените значение параметра <b>Наст.производит.</b> проектора, а затем повторите попытку подключения.
0432 0435	Программное обеспечение сети не запустилось. Выключите и снова включите проектор.
0433	Невозможно отобразить прозрачные изображения. Перезапустите программное обеспечение сети.
0434 0481 0482 0485	Нестабильная связь с сетью. Проверьте состояние связи с сетью, подождите немного, и снова попробуйте соединиться с сетью.
0483 04FE	Неожиданное прекращение работы программного обеспечения. Проверьте состояние связи с сетью, затем выключите и снова включите проектор.
0484	Нет связи с компьютером. Перезапустите программное обеспечение сети.
0479 04FF	Возникла ошибка в системе проектора. Выключите и снова включите проектор.
0891	Не удается найти точку доступа с таким же SSID. Установите для компьютера, точки доступа и проектора одинаковые SSID.
0892	Не совпадает тип проверки подлинности WPA/WPA2/WPA3. Убедитесь в правильности настроек безопасности беспроводной сети.
0893	Не совпадает тип шифрования TKIP/AES. Убедитесь в правильности настроек безопасности беспроводной сети.
0894	Нет соединения с неразрешенной точкой доступа. Свяжитесь с администратором сети.
0895	Потеря связи с подключенным устройством. Проверьте состояние подключения устройства.

Event ID	Причина и решение
0898	<p>Не удалось получить DHCP. Убедитесь, что сервер DHCP работает правильно. Если DHCP не используется, установите для параметра <b>DHCP</b> значение <b>Выкл.</b> в меню проектора <b>Сеть</b>.</p> <p>☛ <b>Сеть &gt; Параметры сети &gt; Проводная ЛВС &gt; Настройки IP &gt; DHCP</b></p> <p>☛ <b>Сеть &gt; Параметры сети &gt; Беспроводная ЛВС &gt; Настройки IP &gt; DHCP</b></p>
0899	Другие ошибки связи.
089A	Тип аутентификации EAP не соответствует сети. Проверьте настройки безопасности беспроводной ЛВС и убедитесь, что сертификат безопасности установлен надлежащим образом.
089B	Сбой проверки подлинности сервера EAP. Проверьте настройки безопасности беспроводной ЛВС и убедитесь, что сертификат безопасности установлен надлежащим образом.
089C	Сбой проверки подлинности клиента EAP. Проверьте настройки безопасности беспроводной ЛВС и убедитесь, что сертификат безопасности установлен надлежащим образом.
089D	Сбой обмена ключами. Проверьте настройки безопасности беспроводной ЛВС и убедитесь, что сертификат безопасности установлен надлежащим образом.
0920	Внутренний аккумулятор, благодаря которому сохраняются настройки даты и времени проектора, почти разряжен. Обратитесь в компанию Epson за помощью.

Параметры меню **Сеть** позволяют просматривать информацию о сети и настраивать проектор для управления по сети.

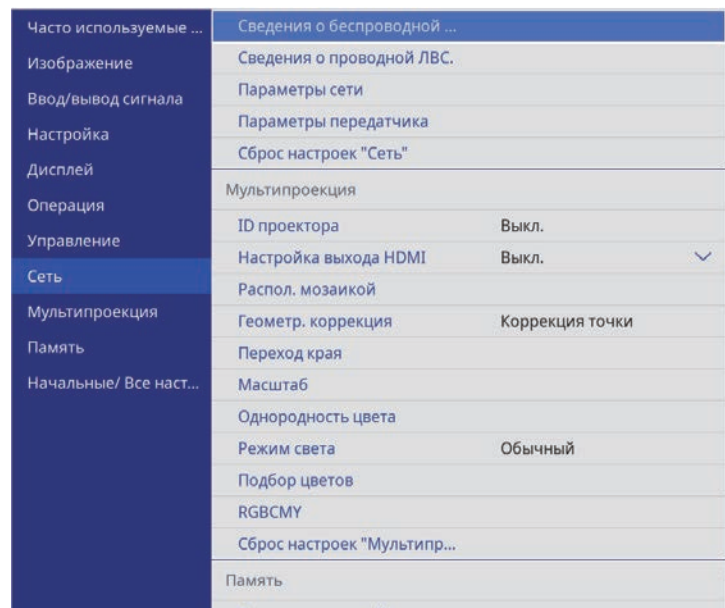

При установке параметра настроек **Защита меню в Сеть** на **Вкл.** параметры сети изменять нельзя. Сначала установите **Защита меню в Сеть** на **Выкл.**

Настройка	Параметры	Описание
Параметры сети	—	Конфигурирование параметров сети проектора. Подробные сведения о пункте <b>Параметры сети</b> см. таблицу меню сети.
Параметры передатчика	Начать сопряжение	Обновление сетевой информации беспроводного передатчика от компьютера с помощью программного обеспечения Epson Wireless Transmitter Settings. Дополнительные сведения представлены в документе <i>Руководство по эксплуатации Epson Wireless Transmitter Settings</i> . Этот параметр настройки отображается только при установке модуля беспроводной ЛВС и выборе для <b>Простая точка доступа</b> значения <b>Вкл.</b> в меню проектора <b>Параметры сети</b> .
	Автовкл. питания	Установите <b>Вкл.</b> для автоматического включения проектора при подключении компьютера с использованием дополнительных беспроводных систем для проведения презентаций. Этот параметр настройки отображается только в следующих случаях. <ul style="list-style-type: none"> <li>• Если для <b>Выход A/V</b> установлено <b>При проецир.</b> в меню проектора <b>Ввод/вывод сигнала</b>.</li> <li>• Если для функции <b>Быстрый запуск</b> установлено значение <b>Выкл.</b> в меню проектора <b>Операция</b>.</li> </ul>

Настройка	Параметры	Описание
Сведения о беспроводной ЛВС	Различная информация	Отображение состояния и подробных сведений о беспроводной сети.
Сведения о проводной ЛВС	Различная информация	Отображение состояния и деталей проводной сети.

Настройка	Параметры	Описание
	Отображ. INSTR. по подключ.	Установите <b>Вкл.</b> для автоматического отображения инструкции по подключению беспроводного передатчика (Epson Wireless Presentation) вместо главного экрана, если при включении проектора отсутствует входной сигнал. Изменения в настройках вступают в силу при следующем включении проектора. Этот параметр настройки отображается только при установке для <b>Воспроизв.контента</b> значения <b>Выкл.</b> в меню проектора <b>Операция</b> .
Сброс настроек "Сеть"	—	Сброс всех значений, настроенных в меню <b>Сеть</b> , на настройки по умолчанию.



После присоединения проектора к сети можно выбрать настройки проектора и управлять проецированием с помощью совместимого веб-браузера. Он позволяет получить дистанционный доступ к проектору.

## » Дополнительная информация

- "Меню "Сеть" — меню "Параметры сети" [стр.213](#)
- "Подключение к компьютерам с ОС Windows/Mac с помощью беспроводной системы для проведения презентаций" [стр.153](#)

## Меню "Сеть" — меню "Параметры сети"

Параметры меню **Параметры сети** позволяют выбирать основные настройки сети.



При подключении по беспроводной ЛВС выполните следующие действия, чтобы включить настройки беспроводной ЛВС:

- Установите модуль беспроводной ЛВС на проектор (EB-L720U/EB-L520U).
- Включите параметр **Пит. беспров. ЛВС** в меню проектора **Управление**.

Настройка	Параметры	Описание
Имя проектора	До 16 буквенно-цифровых символов (не используйте " * + , / : ; < = > ? [ \ ] `   пробелы)	Ввод имени для идентификации проектора в сети.
Пароль Remote	До 8 буквенно-цифровых символов (не используйте * : пробелы)	Ввод пароля для доступа к проектору с помощью меню Основное управление в Epson Web Control. (Имя пользователя <b>EPSONREMOTE</b> ; пароль по умолчанию <b>guest</b> .) Этот параметр настройки отображается только при установке для <b>Воспроизв.контента</b> значения <b>Выкл.</b> в меню проектора <b>Операция</b> .
Пароль контроля Web	До 8 буквенно-цифровых символов (не используйте * : пробелы)	Ввод пароля для доступа к проектору через веб-браузер. (Имя пользователя <b>EPSONWEB</b> ; пароль по умолчанию <b>admin</b> .)
Интерфейс управления приоритетом	Проводная ЛВС Беспроводная ЛВС	Задание шлюза с приоритетом.

Настройка	Параметры	Описание
Простая точка доступа	Вкл. Выкл.	<p>Установите на <b>Вкл.</b>, чтобы включить режим простой точки доступа для прямого подключения между проектором и входными устройствами. Также обязательно выполните следующее:</p> <ul style="list-style-type: none"> <li>используйте <b>Режим быстрого подключения</b> Epson iProjection,</li> <li>используйте подключение Screen Mirroring.</li> <li>Использование дополнительной беспроводной системы для проведения презентаций</li> </ul> <p>Этот параметр настройки отображается только при установке для <b>Пит. беспров. ЛВС</b> значения <b>Вкл.</b> в меню проектора <b>Управление</b>.</p>
SSID	Автоматически присваиваемый SSID	Отображение SSID проектора для выбора его на устройстве при подключениях с использованием простой точки доступа.
Безопасность	WPA2-PSK	Отображение типа защиты для подключений с использованием простой точки доступа.
Пароль-фраза	Разные пароли-фразы длиной от 8 до 63 символов	Введите пароль-фразу проектора для входа на устройстве при подключениях с использованием простой точки доступа.
Система WLAN	802.11ac (Wi-Fi 5) 802.11n (Wi-Fi 4)	<p>Настройка способа связи между проектором и мобильным устройством.</p> <p>Доступность различных способов зависит от страны и региона.</p>
Канал	Есть несколько каналов	Установка полосы частот (канала) для использования в подключениях простой точки доступа.

Настройка	Параметры	Описание
Беспроводная ЛВС	—	Подробные сведения см. таблицу меню <b>Беспроводная ЛВС</b> .
Проводная ЛВС	—	Подробные сведения см. таблицу меню <b>Проводная ЛВС</b> .
Уведом. по почте	—	Подробные сведения см. таблицу меню <b>Уведом. по почте</b> .
Управление проектором	—	Подробные сведения см. таблицу меню <b>Управление проектором</b> .
Проецирование по сети	—	Подробные сведения см. таблицу меню <b>Проецирование по сети</b> .

## » Дополнительная информация

- "Меню "Сеть" – меню "Беспроводная ЛВС"" [стр.214](#)
- "Меню "Сеть" – меню "Проводная ЛВС"" [стр.217](#)
- "Меню "Сеть" – меню "Уведом. по почте"" [стр.217](#)
- "Меню "Сеть" – меню "Управление проектором"" [стр.218](#)
- "Меню "Сеть" – меню "Проецирование по сети"" [стр.219](#)

## Меню "Сеть" – меню "Беспроводная ЛВС"

Параметры меню **Беспроводная ЛВС** позволяют настроить беспроводную ЛВС.



- Включите параметр **Пит. беспров. ЛВС** в меню проектора **Управление**.
- Если дополнительный модуль беспроводной ЛВС не установлен, выключите параметр настройки **Простая точка доступа**, чтобы можно было выбрать параметры настройки беспроводной ЛВС (EB-L735U/EB-L730U/EB-L635SU/EB-L630SU/EB-L630U/EB-L530U).
- Установите дополнительный модуль беспроводной ЛВС и выключите параметр настройки **Простая точка доступа**, чтобы можно было выбрать параметры настройки беспроводной ЛВС (EB-L720U/EB-L520U).

При подключении к беспроводной сети настоятельно рекомендуется установить защиту. Когда настраивается защита, следуйте инструкциям администратора сети, к которой нужно присоединиться.

WPA – это стандарт шифрования, который улучшает защиту беспроводных сетей. Проектор поддерживает методы шифрования AES.



WPA2/WPA3-EAP и WPA3-EAP защиту WPA3 192-bit не поддерживают.

Настройка	Параметры	Описание
Поиск точки доступа	Поиск вида	Поиск имеющихся точек доступа к беспроводной сети. В зависимости от настроек точки доступа они могут не отображаться в списке.
SSID	До 32 буквенно-цифровых символов	Введите SSID (имя сети) системы беспроводной ЛВС, к которой выполняется подключение проектора.
Безопасность	WPA2/WPA3-PSK	Подключение в индивидуальном режиме WPA2/WPA3. Метод шифрования выбирается автоматически в соответствии с настройками точки доступа. Установите такую же пароль-фразу, как и на точке доступа.
	WPA2/WPA3-EAP	Подключение в корпоративном режиме WPA2/WPA3. Метод шифрования выбирается автоматически в соответствии с настройками точки доступа.

Настройка	Параметры	Описание
	WPA3-PSK	Подключение в индивидуальном режиме WPA3. Обмен данными происходит с использованием настроек безопасности WPA3. Для шифрования используется способ AES. При установке соединения от компьютера к проектору введите значение, установленное в пароль-фразе.
	WPA3-EAP	Подключение в корпоративном режиме WPA3. Метод шифрования выбирается автоматически в соответствии с настройками точки доступа.
	Открыть	Защита не настроена.
Пароль-фраза (Для безопасности WPA2/WPA3-PSK и WPA3-PSK)	Разные пароли-фразы длиной от 8 до 63 символов	Введите предварительно сообщенный пароль-фразу, использующийся в сети. После ввода пароля-фразы и нажатия кнопки [Enter] значение будет установлено и отображено в виде звездочек (*).  Для обеспечения защиты рекомендуется периодически изменять пароль-фразу. При инициализации параметров сети будет восстановлена начальная идентификационная фраза.
Тип EAP (Для защиты WPA2/WPA3-EAP и WPA3-EAP)	PEAP	Протокол аутентификации, широко использующийся в Windows Server.
	PEAP-TLS	Протокол аутентификации, использующийся в Windows Server. Выберите данное значение при использовании сертификата клиента.
	EAP-TLS	Протокол аутентификации, широко использующийся для сертификата клиента.

Настройка	Параметры	Описание
	EAP-FAST	Выберите данное значение при использовании этих протоколов аутентификации.
Имя пользователя	До 64 буквенно-цифровых символов	Введите имя пользователя для сети. Чтобы включить доменное имя, добавьте его перед обратной косой чертой и именем пользователя (домен\имя пользователя). При импорте сертификата клиента имя, на которое выдавался сертификат, устанавливается автоматически.
Пароль	До 64 буквенно-цифровых символов	Введите пароль для аутентификации. После ввода пароля и выбора <b>Установить</b> пароль будет отображаться в виде звездочки (*). Этот параметр отображается только при установке для <b>Тип EAP</b> значения <b>PEAP</b> или <b>EAP-FAST</b> .
Сертификат клиента	—	Импорт сертификата клиента. Этот параметр отображается только при установке для <b>Тип EAP</b> значения <b>PEAP-TLS</b> или <b>EAP-TLS</b> .
Проверка сертификата сервера	Вкл. Выкл.	Установите на <b>Вкл.</b> для проверки сертификата сервера, если установлен сертификат ЦС.
Сертификат ЦС	—	Импорт сертификата ЦС.
Имя RADIUS-сервера	До 64 буквенно-цифровых символов	Введите имя сервера для проверки.

Настройка	Параметры	Описание
Настройки IP	DHCP Адрес IP Маска подсети Адрес шлюза	Установите <b>DHCP</b> на <b>Вкл.</b> , если сеть назначает адреса автоматически. Установите на <b>Выкл.</b> , чтобы ввести значения параметров <b>Адрес IP</b> , <b>Маска подсети</b> и <b>Адрес шлюза</b> вручную, используя числа от 0 до 255 для каждого поля адреса. Не используйте эти адреса: 0.0.0.0, 127.x.x.x, 192.0.2.x или с 224.0.0.0 по 255.255.255.255 (где x это число от 0 до 255) для IP-адреса, 255.255.255.255 или с 0.0.0.0 по 254.255.255.255 для маски подсети, и 0.0.0.0, 127.x.x.x или с 224.0.0.0 по 255.255.255.255 для адреса шлюза.
DNS-сервер 1 DNS-сервер 2	Разные IP-адреса	Ввод IP-адреса для сервера DNS-сервера с использованием чисел от 0 до 255 для каждого поля адреса. DNS-сервер осуществляет подстановку имени узла. Не используйте следующие IP-адреса: 127.x.x.x (где x — число от 0 до 255). Если эти настройки не заданы и остается 0.0.0.0, для получения информации о DNS-сервере используется протокол DHCP. После получения информации сохраняется значение 0.0.0.0.
IPv6	Вкл. Выкл.	Установите на <b>Вкл.</b> , если необходимо подключить проектор к сети по протоколу IPv6. Поддержка IPv6 предназначена для мониторинга и управления проектором по сети с помощью Epson Web Control и PLink.
Автонастройка	Вкл. Выкл.	Установите на <b>Вкл.</b> для автоматического назначения адресов в соответствии с объявлением маршрутизатора.



Настройка	Параметры	Описание
Использ. врем. адрес	Вкл. Выкл.	Установите на <b>Вкл.</b> , если необходимо использовать временный адрес IPv6.
От. IP-адр.	Вкл. Выкл.	Установите на <b>Вкл.</b> для отображения IP-адреса на экране сетевой информации и на главном экране.

### Меню "Сеть" – меню "Проводная ЛВС"

Параметры меню **Проводная ЛВС** позволяют выбирать настройки проводной локальной сети.

Настройка	Параметры	Описание
Настройки IP	DHCP Адрес IP Маска подсети Адрес шлюза	Установите <b>DHCP</b> на <b>Вкл.</b> , если сеть назначает адреса автоматически. Установите на <b>Выкл.</b> , чтобы ввести значения параметров <b>Адрес IP</b> , <b>Маска подсети</b> и <b>Адрес шлюза</b> вручную, используя числа от 0 до 255 для каждого поля адреса. Не используйте эти адреса: 0.0.0.0, 127.x.x.x, 192.0.2.x или с 224.0.0.0 по 255.255.255.255 (где x это число от 0 до 255) для IP-адреса, 255.255.255.255 или с 0.0.0.0 по 254.255.255.255 для маски подсети, и 0.0.0.0, 127.x.x.x или с 224.0.0.0 по 255.255.255.255 для адреса шлюза.

Настройка	Параметры	Описание
DNS-сервер 1 DNS-сервер 2	Разные IP-адреса	Ввод IP-адреса для сервера DNS-сервера с использованием чисел от 0 до 255 для каждого поля адреса. DNS-сервер осуществляет подстановку имени узла. Вы не можете использовать следующие IP-адреса: 127.x.x.x (где x это число от 0 до 255). Если эти настройки не заданы и остается 0.0.0.0, для получения информации о DNS-сервере используется протокол DHCP. После получения информации сохраняется значение 0.0.0.0.
IPv6	Вкл. Выкл.	Установите на <b>Вкл.</b> , если необходимо подключить проектор к сети по протоколу IPv6. Поддержка IPv6 предназначена для мониторинга и управления проектором по сети с помощью Epson Web Control и PLink.
Автонастройка	Вкл. Выкл.	Установите на <b>Вкл.</b> для автоматического назначения адресов в соответствии с объявлением маршрутизатора.
Использ. врем. адрес	Вкл. Выкл.	Установите на <b>Вкл.</b> , если необходимо использовать временный адрес IPv6.
От. IP-адр.	Вкл. Выкл.	Установите на <b>Вкл.</b> для отображения IP-адреса на экране сетевой информации и на главном экране.

### Меню "Сеть" — меню "Уведом. по почте"

Параметры меню **Уведом. по почте** позволяют получать уведомления по эл. почте, если с проектором возникают проблемы или имеются предупреждения.

Настройка	Параметры	Описание
Уведом. по почте	Вкл. Выкл.	Установите на <b>Вкл.</b> , чтобы сообщения об ошибках и предупреждения проектора отправлялись на заранее заданные адреса электронной почты.
Сервер SMTP	Разные IP-адреса	Ввод IP-адреса для сервера SMTP проектора с помощью чисел от 0 до 255 для каждого поля адреса. Не используйте следующие адреса: 127.x.x.x, 192.0.2.x или с 224.0.0.0 по 255.255.255.255 (где x – номер от 0 до 255).
Аутентификация	Открыть Auth SSL TLS	Выбор типа аутентификации сервера SMTP.
Номер порта	От 1 до 65 535 (по умолчанию 25)	Введите номера для порта сервера SMTP.
Имя Пользователя	До 64 буквенно-цифровых символов	Введите имя пользователя для сервера SMTP.
Пароль	До 64 буквенно-цифровых символов	Введите пароль для аутентификации на сервере SMTP.
От	До 64 буквенно-цифровых символов	Введите адрес эл. почты отправителя.
Наст. адреса 1 Наст. адреса 2 Наст. адреса 3	До 64 буквенно-цифровых символов (не используйте " ( ) , ; < > [ \ ] пробелы)	Ввод адреса эл. почты, а затем выбор предупреждений, которые нужно получать.

Настройка	Параметры	Описание
Протокол PJLink	Вкл. Выкл.	Установите на <b>Вкл.</b> , чтобы использовать функцию уведомления PJLink.
Пароль PJLink	До 32 буквенно-цифровых символов (пробелы и другие символы, кроме @, не допускаются)	Ввод пароля для использования протокола PJLink для управления проектором.
IP для уведомл.	Разные IP-адреса	Введите адрес IP для получения сведений о рабочем состоянии при включении функции уведомления PJLink. Введите адреса IP, используя числа от 0 до 255 для каждого поля адреса. Не используйте эти адреса: 127.x.x.x или 224.0.0.0 через 255.255.255.255 (где x это число от 0 до 255).
SNMP	Вкл. Выкл.	Установите значение <b>Вкл.</b> , чтобы можно было контролировать проектор по протоколу SNMP. Для наблюдения за проектором необходимо установить программу-менеджер SNMP. SNMP должен управляться администратором сети.
IP-ад. ловушки 1 IP-ад. ловушки 2	Разные IP-адреса	Ввод макс. двух IP-адресов, для получения уведомлений по SNMP, с использованием чисел от 0 до 255 для каждого поля адреса. Нельзя использовать адреса: 224.0.0.0 - 255.255.255.255 (где x - число от 0 до 255).

## Меню "Сеть" — меню "Управление проектором"

С помощью параметров настроек меню **Управление проектором** можно выбрать настройки управления проектором по сети.

Настройка	Параметры	Описание
Имя сообщества	До 32 буквенно-цифровых символов (пробелы и другие символы, кроме @, не допускаются)	Введите имя сообщества SNMP.
AMX Device Discovery	Вкл. Выкл.	Установка значения <b>Вкл.</b> , если необходимо разрешить функции AMX Device Discovery определять проектор.
Crestron Connected	Вкл. Выкл.	Устанавливайте значение <b>Вкл.</b> только для контроля проектора или управления им по сети с помощью контроллера Crestron Connected. Включение контроллера Crestron Connected отключает функцию Epson Message Broadcasting в программном обеспечении Epson Projector Management.
Control4 SDDP	Вкл. Выкл.	Установите на <b>Вкл.</b> , чтобы разрешить получение информации об устройстве по протоколу Control4 Simple Device Discovery Protocol (SDDP).
Безопасное HTTP-соединение	Вкл. Выкл.	Для дополнительной безопасности во время обмена данными между проектором и компьютером при использовании функции «Контроль Web» данные шифруются. При настройке безопасности с функцией «Контроль Web» рекомендуется установить для данного параметра значение <b>Вкл.</b>
Сертификат веб-сервера	—	Импортирование сертификата веб-сервера для защищенного HTTP.

## Меню "Сеть" — меню "Проецирование по сети"

Параметры меню **Проецирование по сети** позволяют выбирать настройки, относящиеся к сетевому проецированию.

Настройка	Параметры	Описание
Кл. сл. проект.	Вкл. Выкл.	Если значение <b>Вкл.</b> , то можно включить защитный пароль для предотвращения доступа к проектору других лиц, не находящихся в помещении с проектором. Для доступа к проектору и совместного доступа к текущему экрану необходимо ввести отображаемое случайное ключевое слово с компьютера, используя программу Epson iProjection.
Epson iProjection	Вкл. Выкл.	Установите на <b>Вкл.</b> , чтобы использовать Epson iProjection.
SSID Display	Вкл. Выкл.	Установите на <b>Вкл.</b> для отображения SSID на экране сетевой информации и на главном экране.
Показ. данные ЛВС	Текст и QR-код Текст	Настройка формата отображения для информации о сети проектора. Считывая QR-код с помощью Epson iProjection, через сеть можно подключить мобильное устройство к проектору.
Пароль модератора	Номер из 4 цифр	Введите пароль для доступа к проектору в качестве модератора с помощью Epson iProjection. (По умолчанию пароль отсутствует.)
Скрывать/Показывать ключевое слово	Вкл. Выкл.	Установите <b>Вкл.</b> для отображения ключевого слова проектора на проецируемом изображении при доступе к проектору с помощью приложения Epson iProjection. Доступно, если для параметра <b>Ключевое слово проектора</b> установлено значение <b>Вкл.</b>

Настройка	Параметры	Описание
Screen Mirroring	Вкл. Выкл.	Установите значение <b>Вкл.</b> , чтобы использовать функцию Screen Mirroring (Дублирование экрана).
Прерыв. соединения	Вкл. Выкл.	Установите значение <b>Вкл.</b> , чтобы разрешить другому пользователю прерывать проецирование изображения.
Наст.производит.	1 (Точный) 2 3 4 (Быстрый)	Регулировка скорости/качества зеркального отображения экрана. 1: повышение качества изображения. 4: повышение скорости обработки.
Вывод изображения на HDMI Out (EB-L735U/EB-L730U/EB-L635SU/EB-L630SU/EB-L630U/EB-L530U)	Вкл. Выкл.	Установка <b>Вкл.</b> позволяет выводить изображение Screen Mirroring на порт HDMI Out. Функции HDCP и H.265 отключены, и проецирование содержимого с их помощью невозможно. Для проецирования содержимого с помощью функций HDCP и H.265 выберите <b>Выкл.</b>
Сведения о Screen Mirroring.	Вкл. Выкл.	Установите на <b>Вкл.</b> , чтобы вывести на отображение сведения о подключении при проецировании с источника Screen Mirroring.
Message Broadcasting	Вкл. Выкл.	Задайте значение <b>Вкл.</b> , чтобы получать сообщения от программы Epson Projector Management. Дополнительные сведения см. в <i>Руководство по эксплуатации Epson Projector Management</i> . Этот параметр настройки отображается только при установке для <b>Crestron Connected</b> значения <b>Выкл.</b> в меню проектора <b>Управление проектором</b> .
Совместное использование экрана	Вкл. Выкл.	Установите на <b>Вкл.</b> , чтобы включить совместное использование экрана сетевыми проекторами.

Настройка	Параметры	Описание
Режим соединения	Ключевое слово вкл. Ключевое слово выкл.	Установите на <b>Ключевое слово выкл.</b> , чтобы пропускать аутентификацию ключевых слов для проекторов и быстро подключаться к ним.

#### » Дополнительная информация

- "Совместное использование экрана" [стр.163](#)

С помощью параметров настроек меню **Мультипроекция** можно настраивать несколько проекторов на проецирование единого объединенного изображения.

Часто используемые ...	ID проектора	Выкл.
Изображение	Настройка выхода HDMI	Выкл.
Ввод/вывод сигнала	Распол. мозаикой	
Настройка	Геометр. коррекция	Коррекция точки
Дисплей	Переход края	
Операция	Масштаб	
Управление	Однородность цвета	
Сеть	Режим света	Обычный
Мультипроекция	Подбор цветов	
Память	RGBCMY	
Начальные/ Все наст...	Сброс настроек "Мультипр...	
	Память	
	Сохранить настройки	
	Загрузить настройки	
	Переимен. настройки	
	Удалить настройки	
	Сброс настроек "Память"	
	Начальные/ Все настройки	

Настройка	Параметры	Описание
ID проектора	Выкл. От 1 до 9	Назначение ID для проектора при использовании нескольких проекторов.
Настройка выхода HDMI (EB-L735U/EB-L730U/EB-L635SU/EB-L630SU/EB-L630U/EB-L530U)	Выкл. Сквозная передача	Установите на <b>Сквозная передача</b> , чтобы обеспечить проецирование объединенного изображения максимально 4 проекторами, подключенными кабелями HDMI. Выбрав <b>Сквозная передача</b> , можно проецировать изображения только от источников HDMI1, HDMI2 или HDBaseT.

Настройка	Параметры	Описание
Число проекторов (EB-L735U/EB-L730U/EB-L635SU/EB-L630SU/EB-L630U/EB-L530U)	2–4	Задание количества проекторов, которые будут использоваться для создания области объединенного изображения. Этот параметр настройки отображается только при установке <b>Настройка</b> на значение <b>Сквозная передача</b> .
Порядок (EB-L735U/EB-L730U/EB-L635SU/EB-L630SU/EB-L630U/EB-L530U)	1 - 4	Задания положения текущего проектора в порядке номеров слева направо. Этот параметр настройки отображается только при установке <b>Настройка</b> на значение <b>Сквозная передача</b> .
Распол. мозаикой	Макет Устан. местополож.	Установка количества разделенных экранов и позиции каждого изображения. Этот параметр настройки отображается только при установке для параметра <b>Настройка выхода HDMI</b> значения <b>Выкл.</b>
Геометр. коррекция	—	Подробные сведения о настройках параметра <b>Геометр. коррекция</b> см. в таблице меню <b>Настройка</b> .
Переход края	Переход края Верхний край Нижний край Левый край Правый край Пример. линия Пример. шаблон Пример. цвет	Смещение границы между несколькими изображениями для создания бесшовного экрана.

Настройка	Параметры	Описание
Уровень черного	Настройка цвета Корр. области Сброс	Регулировка черного цвета в области перекрытия изображения. Этот параметр настройки отображается только при установке <b>Переход на Вкл.</b> для параметра <b>Верхний край, Нижний край, Левый край</b> или <b>Правый край</b> .
Масштаб	—	Подробные сведения о настройках параметра <b>Масштаб</b> см. в таблице меню <b>Изображение</b> .
Однородность цвета	—	Подробные сведения о настройках параметра <b>Однородность цвета</b> см. в таблице меню <b>Управление</b> .
Режим света	—	Подробные сведения о настройках параметра <b>Режим света</b> см. в таблице меню <b>Операция</b> .
Подбор цветов	Уровень настройки Красный Зеленый Синий Яркость	Коррекция различия оттенков и яркости каждого проецируемого изображения.
RGBCMY	—	Подробные сведения о настройках параметра <b>RGBCMY</b> см. в таблице меню <b>Изображение</b> .
Сброс параметров «Мультипроекция»	—	Сброс всех значений, настроенных в меню <b>Мультипроекция</b> , до значений по умолчанию.

- "Параметры настройки функций проектора — меню "Операция"" [стр.204](#)
- "Переход краев изображения" [стр.124](#)
- "Регулировка уровня черного" [стр.126](#)
- "Подключение нескольких проекторов одной модели" [стр.39](#)

## » Дополнительная информация

- "Использование нескольких проекторов" [стр.119](#)
- "Параметры настройки установки — меню "Настройка"" [стр.199](#)
- "Настройки качества изображения - Меню "Изображение"" [стр.193](#)
- "Параметры настройки администратора проектора — меню "Управление"" [стр.208](#)

С помощью параметров меню **Память** можно сохранять и загружать настройки качества изображения, используя память проектора.

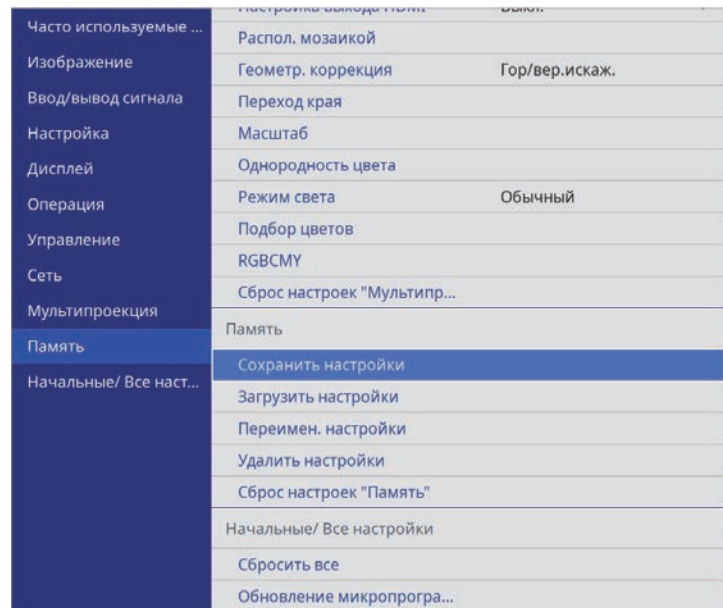

» **Дополнительная информация**

- "Загрузка из памяти настройки формы изображения" [стр.69](#)
- "Сохранение настроек в памяти и использование сохраненных настроек" [стр.114](#)

Настройка	Параметры	Описание
Сохранить настройки	Память 1–10	Сохранение пользовательских параметров настроек в памяти.
Загрузить настройки	Память 1–10	Загрузка сохраненных в памяти настроек и их применение к текущему изображению.
Переимен. настройки	Память 1–10	Изменение имени настроек памяти.
Удалить настройки	Память 1–10	Удаление сохраненных в памяти настроек.
Сброс настроек "Память"	—	Сброс всех параметров настроек, сохраненных в памяти.

# Начальные параметры настройки проектора и сброс параметров — меню "Начальные/Все настройки"

Настройки в меню **Начальные/ Все настройки** позволяют сбросить определенные настройки проектора на значения по умолчанию и перевести проектор в режим обновления микропрограммы для ее обновления.

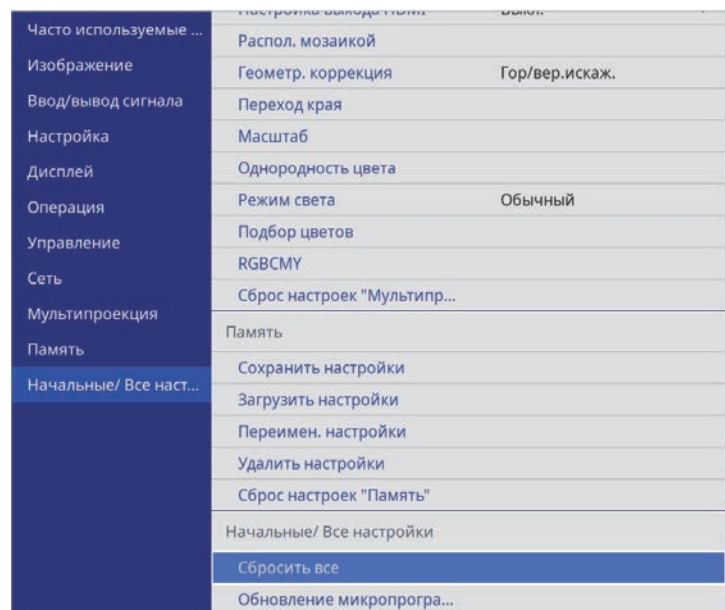

## Сброс всех настроек

При выборе **Сбросить все** появляется следующий экран.

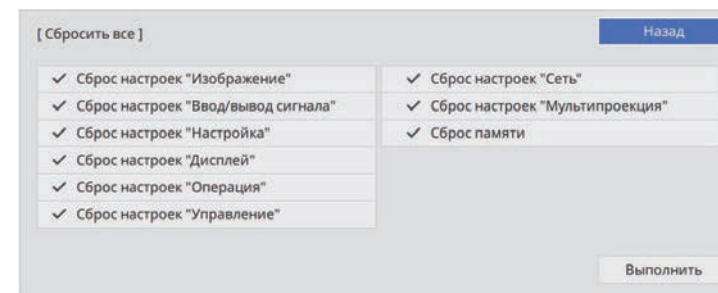

Чтобы не сбрасывать значения в определенных меню, снимите флажок рядом с названием меню. Нажмите **Выполнить**, когда будете готовы к сбросу настроенных значений.

Следующие настройки сбросить нельзя:

- **Цифр. масштабиров.** (EB-L635SU/EB-L630SU)
- **Сдвиг изображения** (EB-L635SU/EB-L630SU)
- **E-Zoom** (EB-L720U/EB-L520U)
- **Язык**

## » Дополнительная информация

- "Обновление микропрограммы" [стр.236](#)

Настройка	Параметры	Описание
Сбросить все	—	Выбор меню для сброса настроек на значениям по умолчанию.
Обновление микропрограммы	—	Переход в режим обновления микропрограммы и подготовка к обновлению микропрограммы через порт USB-A или Service.



После выбора настроек меню проектора для одного проектора можно использовать следующие методы для копирования настроек на другие проекторы такой же модели.

- С использованием флеш-накопителя USB
- С подключением компьютера и проектора кабелем USB
- С использованием Epson Projector Management

Копировать данные, уникальные для отдельного проектора, например **Нараб. ист. света** или **Состояние**, невозможно.



- Выполните пакетную настройку перед тем, как регулировать параметры изображения, такие как корр-ия трапецеидальных искажений. Кроме того, значения регулировки изображения копируются на другой проектор, а регулировки, выполненные перед пакетной настройкой, переписываются.
  - При копировании настроек меню из одного проектора на другой логотип пользователя также копируется. Не регистрируйте информацию, которую не нужно передавать на другие проекторы, например, логотип пользователя.
  - Убедитесь, что для параметра **Диапаз.пакет.наст.** установлено значение **Ограниченный**, если вы не хотите копировать следующие настройки:
    - Настройки **Защита паролем**
    - **EDID** в меню **Ввод/вывод сигнала**
    - Настройки меню **Сеть**
- ☛ **Управление > Диапаз.пакет.наст.**

## Предостережение

Компания Epson не несет ответственности за ошибки пакетной настройки и связанные с ними расходы на ремонт вследствие сбоя питания, ошибок связи или других проблем, вызвавших такие ошибки.

## » Дополнительная информация

- "Настройки передачи с флеш-накопителя USB" [стр.225](#)
- "Настройки передачи от компьютера" [стр.226](#)

## Настройки передачи с флеш-накопителя USB

Настройки меню можно скопировать с одного проектора на другой той же модели с помощью флеш-накопителя USB.



Флеш-накопитель USB должен иметь формат FAT и не должен иметь защиты. Перед использованием накопителя для пакетной настройки удалите с него все файлы, иначе настройки могут сохраниться неправильно.

- 1** Отсоедините шнур питания проектора и проверьте, чтобы все индикаторы проектора были выключены.
- 2** Присоедините пустой флеш-накопитель USB к порту проектора USB-A.
- 3** Удержите кнопку [Esc] на пульте дистанционного управления или на панели управления и присоедините шнур питания к проектору.
- 4** Когда все индикаторы проектора загорятся, отпустите кнопку [Esc].

Индикаторы начинают мигать, и файл пакетной настройки записывается на флеш-накопитель USB. После окончания записи проектор выключается.

## Предостережение

Во время записи файла не отсоединяйте шнур питания и не вынимайте флеш-накопитель USB из проектора. В случае отсоединения шнура питания или извлечения флеш-накопителя USB проектор может не запуститься правильно.

- 5** Извлеките флеш-накопитель USB.



Имя файла пакетной настройки PJCONFDATA.bin. Если необходимо изменить имя файла, введите текст после слова PJCONFDATA, используя буквенно-цифровые символы. Если изменить слово PJCONFDATA в имени файла, проектор может неправильно распознать файл.



Это способ пакетной настройки можно использовать со следующими версиями операционных систем:

- Windows 7 и более поздние версии
- OS X 10.11.x и более поздние версии

**6** Отсоедините шнур питания от проектора, на который копируются настройки, и проверьте, чтобы все индикаторы проектора были выключены.

**7** Присоедините флеш-накопитель USB с сохраненным файлом пакетной настройки к порту проектора USB-A.

**8** Удержите кнопку [Menu] на пульте дистанционного управления или на панели управления и присоедините шнур питания к проектору.

**9** Когда все индикаторы проектора загорятся, отпустите кнопку [Menu].

Когда все индикаторы начинают мигать, настройки записываются. После окончания записи проектор выключается.

## Предостережение

Во время записи файла не отсоединяйте шнур питания и не вынимайте флеш-накопитель USB из проектора. В случае отсоединения шнура питания или извлечения флеш-накопителя USB проектор может не запуститься правильно.

**10** Извлеките флеш-накопитель USB.

**1** Отсоедините шнур питания проектора и проверьте, чтобы все индикаторы проектора были выключены.

**2** Присоедините кабель USB к порту USB компьютера и к порту проектора Service.

**3** Удержите кнопку [Esc] на пульте дистанционного управления или на панели управления и присоедините шнур питания к проектору.

**4** Когда все индикаторы проектора загорятся, отпустите кнопку [Esc].

Компьютер распознает проектор как съемный диск.

**5** Откройте пиктограмму или папку съемного диска и сохраните файл пакетной настройки на компьютер.



Имя файла пакетной настройки PJCONFDATA.bin. Если необходимо изменить имя файла, введите текст после слова PJCONFDATA, используя буквенно-цифровые символы. Если изменить слово PJCONFDATA в имени файла, проектор может неправильно распознать файл.

**6** Извлеките устройство USB (Windows) или перетащите пиктограмму съемного диска в корзину (Mac).

**7** Отсоедините кабель USB.  
Проектор выключается.

**8** Отсоедините шнур питания от проектора, на который копируются настройки, и проверьте, чтобы все индикаторы проектора были выключены.

## Настройки передачи от компьютера

Настройки меню можно скопировать с одного проектора на другой той же модели с помощью кабеля USB.

- 9** Присоедините кабель USB к порту USB компьютера и к порту проектора Service.
- 10** Удержите кнопку [Menu] на пульте дистанционного управления или на панели управления и присоедините шнур питания к проектору.
- 11** Когда все индикаторы проектора загорятся, отпустите кнопку [Menu].  
Компьютер распознает проектор как съемный диск.
- 12** Скопируйте файл пакетной настройки (PJCONFDATA.bin), сохраненный на компьютере, в папку верхнего уровня съемного диска.



Не копируйте на съемный диск никакие файлы или папки, кроме файла пакетной настройки.

- 13** Извлеките устройство USB (Windows) или перетащите пиктограмму съемного диска в корзину (Mac).
- 14** Отсоедините кабель USB.  
Когда все индикаторы начинают мигать, настройки записываются. После окончания записи проектор выключается.



## Предостережение

Во время записи файла не отсоединяйте шнур питания от проектора. В случае отсоединения шнура питания проектор может не запуститься правильно.

## Уведомление об ошибке пакетной настройки

Индикаторы проектора сообщают об ошибке, произошедшей во время пакетной настройки. Проверьте состояние индикаторов проектора и выполните действия, приведенные в таблице ниже.

Состояние индикатора	Проблема и решения
<ul style="list-style-type: none"> <li>• Лазер: Оранжевый — быстро мигает</li> <li>• Температура: Оранжевый — быстро мигает</li> </ul>	<p>Возможно, файл групповой настройки поврежден или флеш-накопитель USB присоединен неправильно.</p> <p>Отсоедините флеш-накопитель USB, отсоедините и снова присоедините шнур питания проектора и попробуйте еще раз.</p>
<ul style="list-style-type: none"> <li>• Питание: Синий — быстро мигает</li> <li>• Состояние: Синий — быстро мигает</li> <li>• Лазер: Оранжевый — быстро мигает</li> <li>• Температура: Оранжевый — быстро мигает</li> </ul>	<p>Возможно, произошел сбой записи настроек или возникла ошибка в микропрограмме проектора.</p> <p>Выключите проектор, отсоедините вилку от розетки. Обратитесь в компанию Epson за помощью.</p>

## » Дополнительная информация

- "Уведомление об ошибке пакетной настройки" [стр.227](#)

# Техническое обслуживание проектора

Ниже приводятся инструкции по техническому обслуживанию проектора.

## » Дополнительная информация

- "Техническое обслуживание проектора" [стр.229](#)
- "Очистка объектива" [стр.230](#)
- "Очистка корпуса проектора" [стр.231](#)
- "Техническое обслуживание воздушного фильтра и вентиляционных отверстий" [стр.232](#)
- "Обновление микропрограммы" [стр.236](#)

Необходимо периодически чистить линзу проектора, воздушный фильтр и вентиляционные отверстия, чтобы предотвратить перегрев проектора вследствие блокировки вентиляционных отверстий.

Единственными деталями, подлежащими замене, являются воздушный фильтр и батарейки пульта дистанционного управления. Если требуется замена каких-либо из этих деталей, обратитесь в компанию Epson или в сертифицированный сервисный центр этой компании.

### **Предупреждение**

Перед чисткой любой детали проектора выключите его и отсоедините шнур питания. Никогда не открывайте крышки проектора за исключением случаев, описанных в этом руководстве. Опасное электрическое напряжение в проекторе может привести к серьезной травме.

Чистите объектив проектора периодически или в случаях, когда на его поверхности имеется пыль или пятна.

- Для удаления пыли или пятен осторожно протрите объектив специальной чистящей бумагой.
- Для удаления трудноудаляемых пятен намочите мягкую безворсовую ткань очистителем для объективов и осторожно протрите объектив. Не распыляйте на объектив никакие жидкости.

### **Предупреждение**

Не используйте очиститель для объективов, содержащий горючий газ. Высокое тепловое излучение проектора может стать причиной пожара.

### **Внимание**

Не используйте для чистки объектива очиститель для стекол или грубые материалы и не подвергайте объектив ударам. В противном случае, он может быть поврежден. Не используйте сжатый воздух или газ, который может оставить огнеопасный осадок.

Перед чисткой корпуса проектора выключите его и отсоедините шнур питания.

- Для удаления пыли или грязи используйте мягкую, сухую, безворсовую ткань.
- Для удаления трудноудаляемой грязи используйте мягкую ткань, смоченную водой с мягким мылом. Не распыляйте на проектор никакие жидкости.

### **Внимание**

Не используйте для чистки корпуса проектора воск, спирт, бензин, растворитель для краски или другие химикаты. Они могут повредить корпус. Не используйте сжатый воздух или газ, который может оставить огнеопасный осадок.

Для поддержания проектора в исправном состоянии требуется регулярное техническое обслуживание фильтра. Чистите воздушный фильтр после появления сообщения о том, что внутри проектора высокая температура. Рекомендуется выполнять очистку этих деталей через 20 000 часов работы. При использовании проектора в особенно пыльном помещении их следует чистить чаще. (При условии, что проектор эксплуатируется в атмосфере с взвешенными частицами менее 0,04–0,2 мг/м<sup>3</sup>.)

## Внимание

Если регулярное техническое обслуживание не проводится, проектор Epson уведомляет о повышении температуры внутри проектора. Не ждите появления этого предупреждения, а регулярно чистите фильтр проектора, так как длительное воздействие высокой температуры может сократить срок службы проектора.

## » Дополнительная информация

- "Очистка воздушных фильтров и воздухозаборных отверстий" [стр.232](#)
- "Замена воздушного фильтра" [стр.234](#)

## Очистка воздушных фильтров и воздухозаборных отверстий

Воздушные фильтры проектора необходимо чистить в следующих случаях:

- Фильтр или вентиляционные отверстия запылились.
- Появляется сообщение о необходимости почистить фильтр.
- Индикатор фильтра проектора мигает оранжевым цветом.

**1** Выключите проектор и отсоедините кабель питания.

**2** Осторожно удалите пыль пылесосом или кисточкой.

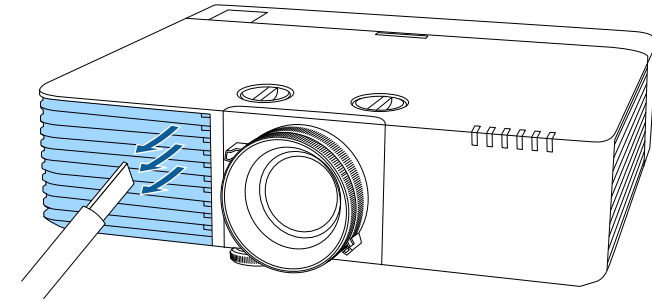

**3** Переверните проектор вверх дном.

**4** Ослабьте винты и откройте крышку воздушного фильтра.

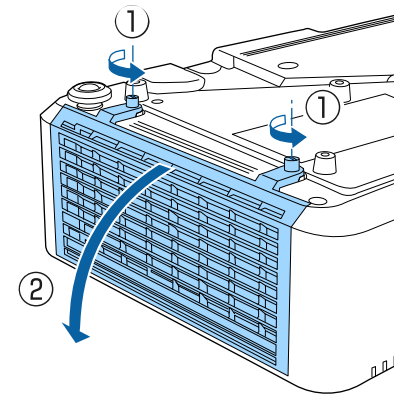



**5** Вытащите воздушный фильтр из проектора.

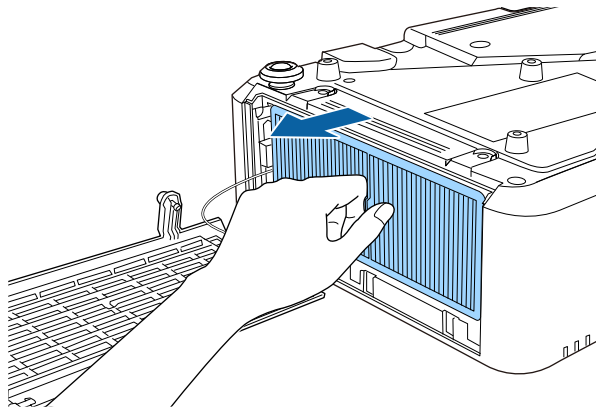

**6** Постучите по каждой стороне воздушного фильтра 4 или 5 раз, чтобы стряхнуть пыль.

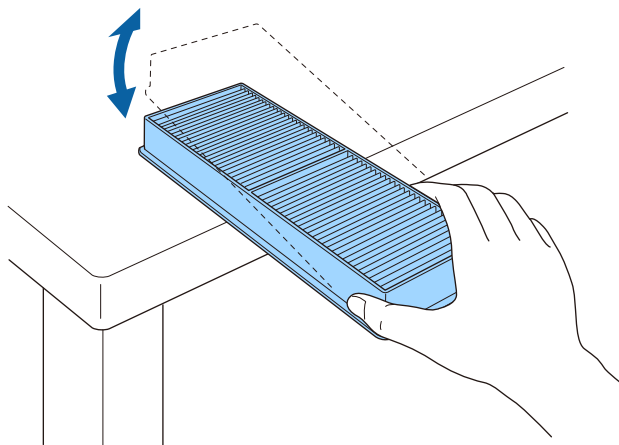

## Внимание

Не прикладывайте чрезмерные усилия при постукивании воздушного фильтра, это может привести к появлению трещин или к выходу его из строя.

**7** Пропылесосьте переднюю часть фильтра (со стороны язычков), чтобы удалить оставшуюся пыль.

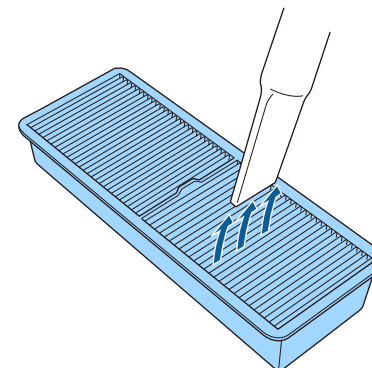

## Внимание

- Не погружайте воздушный фильтр в воду и не используйте для его очистки моющее средство или растворитель.
- Не используйте сжатый воздух. Газы могут оставить огнеопасный осадок или притягивать грязь и мусор к оптике проектора или другим чувствительным зонам.

- 8** Установите воздушный фильтр в проектор, как показано на рисунке.

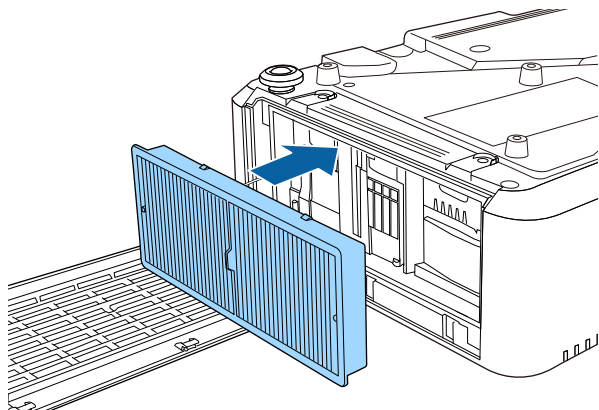

- 9** Закройте крышку воздушного фильтра и затяните винты.

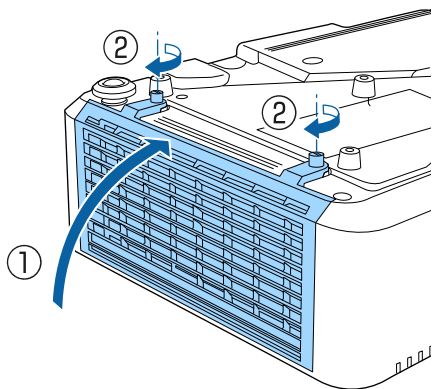

- После очистки воздушного фильтра индикатор фильтра проектора мигает оранжевым цветом.
- Воздушный фильтр изношен или поврежден.

Воздушный фильтр можно заменить, когда проектор закреплен на потолке или стоит на столе.

- 1** Выключите проектор и отсоедините кабель питания.
- 2** Переверните проектор вверх дном.
- 3** Ослабьте винты и откройте крышку воздушного фильтра.

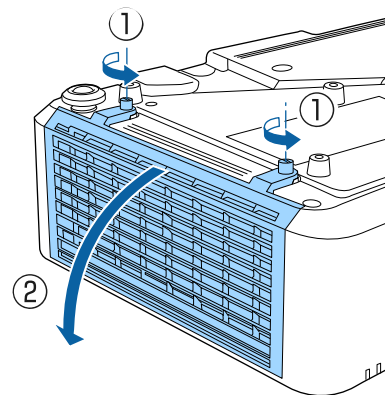

## Замена воздушного фильтра

Воздушный фильтр необходимо заменить в следующих случаях:

- После чистки воздушного фильтра появляется сообщение, говорящее о необходимости очистить или заменить его.

**4** Вытащите воздушный фильтр из проектора.

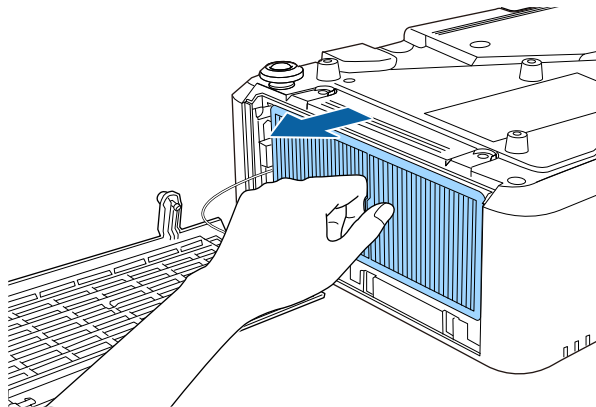

Утилизируйте использованные воздушные фильтры согласно местным предписаниям.

- Рамка фильтрующего элемента: Полипропилен
- Фильтрующий элемент: Полипропилен

**5** Установите новый воздушный фильтр в проектор, как показано на рисунке.

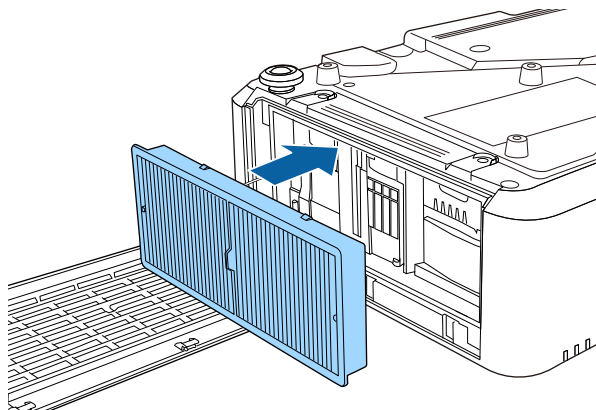

**6** Закройте крышку воздушного фильтра и затяните винты.

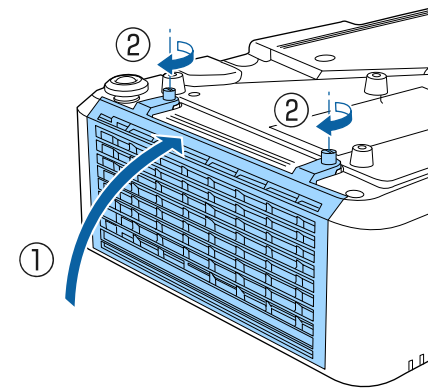

При выборе параметра **Обновление микропрограммы** в меню проектора **Начальные/ Все настройки** проектор переходит в режим обновления микропрограммы и готов выполнять обновление микропрограммы через порт USB-A или Service.

## » Дополнительная информация

- "Обновление микропрограммы с помощью USB-накопителя" [стр.236](#)
- "Обновление микропрограммы с помощью компьютера и кабеля USB" [стр.237](#)

## Обновление микропрограммы с помощью USB-накопителя

Можно обновить микропрограмму проектора, используя USB-накопитель.



Ответственность за обновление микропрограммы лежит на пользователе. Если в процессе обновления микропрограммы произойдет сбой из-за таких неполадок, как неисправности в системе электропитания или связи, за выполнение ремонта будет взиматься плата.

- 1** Загрузите файл микропрограммы проектора с веб-сайта Epson.
- 2** Скопируйте загруженный файл микропрограммы в корневую папку (верхняя папка в иерархии) USB-накопителя.



- USB-накопитель должен быть отформатирован в файловой системе FAT.
- Не копируйте на USB-накопитель любые другие файлы.
- Не изменяйте имя файла микропрограммы. В случае изменения имени файла обновление микропрограммы не запускается.
- Убедитесь, что скопированный файл микропрограммы подходит для вашей модели проектора. Если используется некорректный файл микропрограммы, обновление микропрограммы не запускается.

**3**

Подключите USB-накопитель к порту USB-A проектора.



Подключайте USB-накопитель непосредственно к проектору. Если USB-накопитель подключен через USB-концентратор, обновление микропрограммы может выполняться некорректно.

- 4** Нажмите на кнопку [Menu], выберите меню **Начальные / Все настройки** и нажмите на кнопку [Enter].

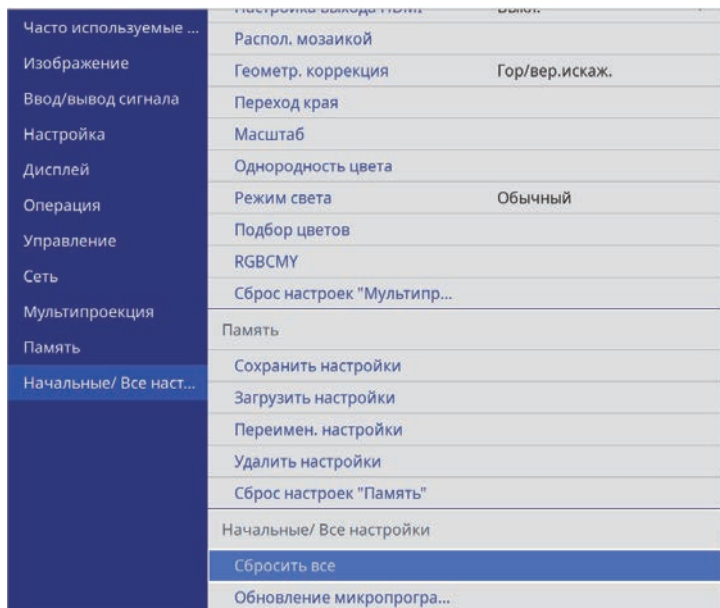

- 5** Выберите **Обновление микропрограммы** и нажмите на кнопку [Enter].

- 6** Выберите **Да**, чтобы запустить обновление микропрограммы.



- Во время обновления микропрограммы не отсоединяйте шнур питания от проектора. В случае отсоединения шнура питания проектор может не запуститься правильно.
- Во время обновления микропрограммы не отключайте USB-накопитель от проектора. В случае отключения USB-накопителя обновление может выполняться некорректно.

Все индикаторы проектора начинают мигать, и начинается обновление микропрограммы. После успешного завершения обновления проектор переходит в режим ожидания (только индикатор питания светится синим цветом). Если для параметра

**Direct Power On** установлено значение **Вкл.** в меню проектора **Управление**, проектор снова включается.

После завершения обновления проверьте меню **Информация** в меню проектора **Управление**, чтобы убедиться, что сведения о **Версии** микропрограммы были корректно обновлены.



Если все индикаторы быстро мигают, это может означать, что при обновлении микропрограммы произошел сбой. Отсоедините шнур питания от проектора, а затем снова подключите. Если индикаторы продолжают мигать после переподключения шнура питания, выньте вилку из электрической розетки и обратитесь в компанию Epson.

## Обновление микропрограммы с помощью компьютера и кабеля USB

Можно обновить микропрограмму проектора, используя компьютер и кабель USB.



- Ответственность за обновление микропрограммы лежит на пользователе. Если в процессе обновления микропрограммы произойдет сбой из-за таких неполадок, как неисправности в системе электропитания или связи, за выполнение ремонта будет взиматься плата.
- Для обновления микропрограммы в вашем компьютере должна использоваться одна из следующих операционных систем.
  - Windows 8.1 (32- и 64-разрядная)
  - Windows 10 (32- и 64-разрядная)
  - macOS 10.13.x (64-разрядная)
  - macOS 10.14.x (64-разрядная)
  - macOS 10.15.x (64-разрядная)

- 1** Загрузите файл микропрограммы проектора с веб-сайта Epson.



- Не изменяйте имя файла микропрограммы. В случае изменения имени файла обновление микропрограммы не запускается.
- Убедитесь, что скопированный файл микропрограммы подходит для вашей модели проектора. Если используется некорректный файл микропрограммы, обновление микропрограммы не запускается.

**2** Присоедините кабель USB к порту USB компьютера и к порту проектора Service.

**3** Нажмите на кнопку [Menu], выберите меню **Начальные / Все настройки** и нажмите на кнопку [Enter].

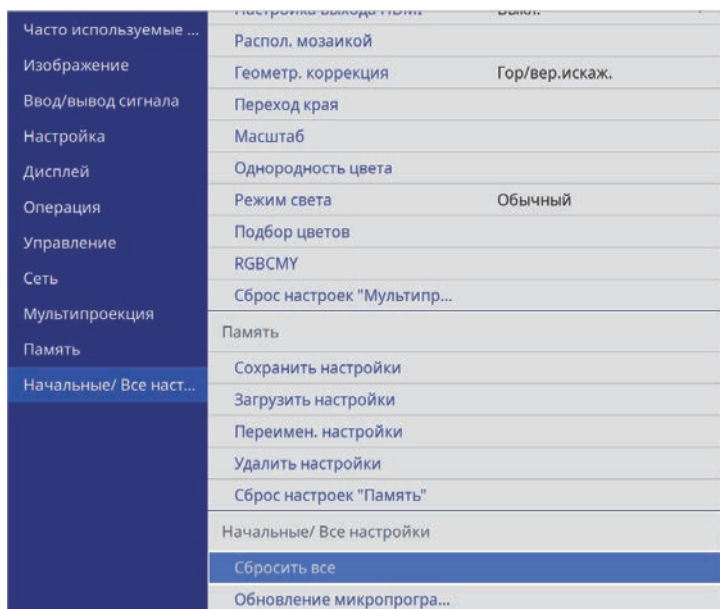

**4** Выберите **Обновление микропрограммы** и нажмите на кнопку [Enter].

**5** Выберите **Да**, чтобы запустить обновление микропрограммы.



- Во время обновления микропрограммы не отсоединяйте шнур питания от проектора. В случае отсоединения шнура питания проектор может не запуститься правильно.

Все индикаторы проектора включаются, и проектор переходит в режим обновления микропрограммы. Компьютер распознает проектор как съемный диск.

**6** На компьютере скопируйте файл микропрограммы в корневую папку (верхняя папка в иерархии) съемного диска.



- Не копируйте на съемный диск любые другие файлы или папки. Иначе файлы или папки могут быть утеряны.
- Проектор автоматически отключается в случае отсоединения кабеля USB или шнура питания до того, как файл микропрограммы можно будет скопировать на съемный диск. В таком случае выполните эту процедуру заново.

**7** Выполните действия для безопасного извлечения USB-накопителя из компьютера и отсоедините кабель USB от проектора.

Все индикаторы проектора начинают мигать, и начинается обновление микропрограммы. После успешного завершения обновления проектор переходит в режим ожидания (только индикатор питания светится синим цветом). Если для параметра **Direct Power On** установлено значение **Вкл.** в меню проектора **Управление**, проектор снова включается.

После завершения обновления проверьте меню **Информация** в меню проектора **Управление**, чтобы убедиться, что сведения о **Версии** микропрограммы были корректно обновлены.



- Если все индикаторы быстро мигают, это может означать, что при обновлении микропрограммы произошел сбой. Отсоедините шнур питания от проектора, а затем снова подключите. Если индикаторы продолжают мигать после переподключения шнура питания, выньте вилку из электрической розетки и обратитесь в компанию Epson.
- Проектор автоматически выключается, если никакие операции не выполняются в течение 20 минут с момента перехода в режим обновления. В таком случае выполните эту процедуру заново.

# Решение проблем

Если при использовании проектора возникли проблемы, найдите решение в этих разделах.

## » Дополнительная информация

- "Проблемы с проектором" [стр.241](#)
- "Состояние индикаторов проектора" [стр.242](#)
- "Просмотр раздела Отображение состояния" [стр.245](#)
- "Решение проблем с изображением или звуком" [стр.248](#)
- "Решение проблем при работе проектора и пульта дистанционного управления" [стр.255](#)
- "Решение проблем с сетью" [стр.257](#)
- "Устранение неполадок в режиме Воспроизведение контента" [стр.260](#)
- "Решения, применяемые, когда связь HDMI не работает" [стр.261](#)



Если проектор работает неправильно, выключите его, отсоедините шнур питания, затем снова присоедините его и включите проектор.

Если это не решает проблему, проверьте следующее:

- На проблему могут указывать индикаторы проектора.
- Решения многих проблем имеются в этом руководстве.

Если ни одно из этих решений не помогает, обратитесь за технической поддержкой в компанию Epson.

Индикаторы проектора указывают на состояние проектора и сообщают о возникновении проблемы. Проверьте состояние и цвет индикаторов, а затем обратитесь к таблице за решением.



- Если индикаторы отображают шаблон, не приведенный в таблице ниже, выключите проектор, отсоедините шнур питания и обратитесь за помощью в компанию Epson.
- Если для параметра **Индикаторы** выбрано значение **Выкл.** в меню **Операция**, в нормальных условиях работы ни один из индикаторов гореть не будет.

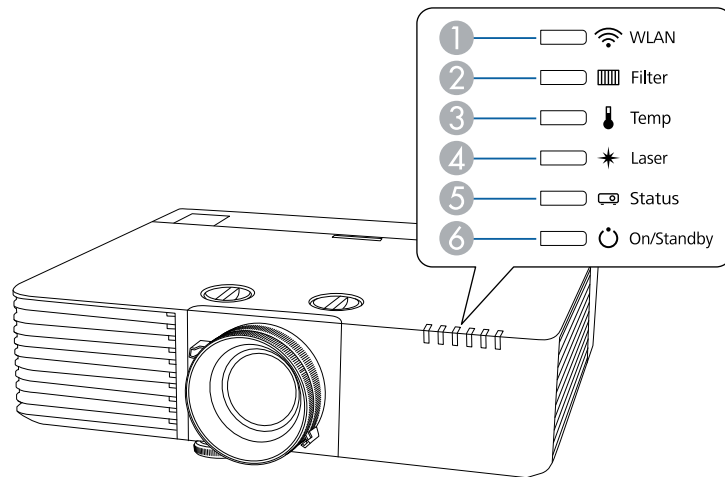

- 1 Индикатор WLAN (беспроводная ЛВС)
- 2 Индикатор Filter (Фильтр)
- 3 Индикатор Temp (Температура)
- 4 Индикатор Laser (Лазер)
- 5 Индикатор Status (Состояние)
- 6 Индикатор On/Standby (Вкл./Ожидание)

## Состояние проектора

Индикатор и состояние	Проблема и решения
Питание: светится синим Состояние: светится синим Лазер: Выкл. Температура: Выкл. Фильтр: Выкл.	Нормальная работа.
Питание: светится синим Состояние: Мигает синим Лазер: Выкл. Температура: Выкл. Фильтр: Выкл.	Прогревание, отключение или охлаждение. Во время прогревания подождите 30 секунд, пока не появится изображение. Во время прогревания, отключения и охлаждения все кнопки отключены.
Питание: светится синим Состояние: Выкл. Лазер: Выкл. Температура: Выкл. Фильтр: Выкл.	Режим ожидания, режим сна или контроль. При нажатии кнопки питания начинается проецирование.
Питание: Мигает синим Состояние: Выкл. Лазер: Выкл. Температура: Выкл. Фильтр: Выкл.	Подготовка к выполнению мониторинга или режиму быстрого запуска. Все функции отключены.

Индикатор и состояние	Проблема и решения
Питание: Состояние индикатора меняется Состояние: Мигает синим Лазер: Мигает оранжевым Температура: Состояние индикатора меняется Фильтр: Состояние индикатора меняется	Работает Режим обновления.  <b>Управление &gt; Режим обновления</b>
Питание: Мигает синим Состояние: Состояние индикатора меняется Лазер: Состояние индикатора меняется Температура: Мигает оранжевым Фильтр: Состояние индикатора меняется	Проектор перегрелся. <ul style="list-style-type: none"> <li>• Убедитесь, что вентиляционные отверстия и воздушный фильтр не забиты и не перекрыты находящимися рядом предметами.</li> <li>• Почистите или замените воздушный фильтр.</li> <li>• Убедитесь, что температура в помещении не слишком высокая.</li> </ul>
Питание: Выкл. Состояние: Мигает синим Лазер: Выкл. Температура: Светится оранжевым Фильтр: Выкл.	Проектор перегрелся и выключился. Оставьте его выключенным на 5 минут для охлаждения. <ul style="list-style-type: none"> <li>• Убедитесь, что вентиляционные отверстия и воздушный фильтр не забиты и не перекрыты находящимися рядом предметами.</li> <li>• Убедитесь, что температура в помещении не слишком высокая.</li> <li>• Почистите или замените воздушный фильтр.</li> <li>• При работе проектора на большой высоте над уровнем моря задайте для параметра <b>Высотный режим</b> значение <b>Вкл.</b> в меню проектора <b>Настройка</b>.</li> <li>• Если проблема остается, отсоедините шнур питания проектора и обратитесь за помощью в компанию Epson.</li> </ul>

Индикатор и состояние	Проблема и решения
Питание: Мигает синим Состояние: Состояние индикатора меняется Лазер: Мигает оранжевым Температура: Состояние индикатора меняется Фильтр: Состояние индикатора меняется	Предупрежд. лазера Выключите проектор, отсоедините шнур питания и обратитесь за помощью в компанию Epson.
Питание: Выкл. Состояние: Мигает синим Лазер: Светится оранжевым Температура: Выкл. Фильтр: Выкл.	Проблема с лазером. Выключите проектор, отсоедините шнур питания и обратитесь за помощью в компанию Epson.
Питание: Выкл. Состояние: Мигает синим Лазер: Выкл. Температура: Мигает оранжевым Фильтр: Выкл.	Проблема с вентилятором или датчиком. Выключите проектор, отсоедините шнур питания и обратитесь за помощью в компанию Epson.
Питание: Выкл. Состояние: Мигает синим Лазер: Мигает оранжевым Температура: Выкл. Фильтр: Выкл.	Внутренняя ошибка проектора. Выключите проектор, отсоедините шнур питания и обратитесь за помощью в компанию Epson.

Индикатор и состояние	Проблема и решения
Питание: Состояние индикатора меняется Состояние: Состояние индикатора меняется Лазер: Состояние индикатора меняется Температура: Состояние индикатора меняется Фильтр: Мигает оранжевым	Пришло время для очистки воздушного фильтра.
Питание: Мигает синим Состояние: Состояние индикатора меняется Лазер: Состояние индикатора меняется Температура: Состояние индикатора меняется Фильтр: светится оранжевым	Низкий воздушный поток через воздушный фильтр. <ul style="list-style-type: none"> <li>• Убедитесь, что вентиляционные отверстия и воздушный фильтр не забиты и не перекрыты находящимися рядом предметами.</li> <li>• Почистите или замените воздушный фильтр.</li> <li>• Если проблема остается, отсоедините шнур питания проектора и обратитесь за помощью в компанию Epson.</li> </ul>
Питание: Выкл. Состояние: Мигает синим Лазер: Выкл. Температура: Выкл. Фильтр: светится оранжевым	Низкий воздушный поток через проектор. <ul style="list-style-type: none"> <li>• Убедитесь, что вентиляционные отверстия и воздушный фильтр не забиты и не перекрыты находящимися рядом предметами.</li> <li>• Почистите или замените воздушный фильтр.</li> <li>• Если проблема остается, отсоедините шнур питания проектора и обратитесь за помощью в компанию Epson.</li> </ul>

Индикатор и состояние	Проблема и решения
Питание: Состояние индикатора меняется Состояние: Состояние индикатора меняется Лазер: Мигает оранжевым Температура: Состояние индикатора меняется Фильтр: Состояние индикатора меняется	Проектор не может поддерживать постоянный режим, и настройка отключена.  <b>Операция &gt; Управл. яркостью ист. света &gt; Поддерживать яркость</b>

## Состояние беспроводной ЛВС

Состояние индикатора беспроводной ЛВС	Проблема и решения
Светится синим	Доступна беспроводная ЛВС, или проектор работает в режиме простой точки доступа.
Быстро вспыхивает синим	Подключение к устройству в режиме инфраструктуры.
Медленно мигает синим	Возникла ошибка. Выключите и снова включите проектор.
Выкл.	Беспроводная ЛВС не доступна. Убедитесь в правильности настроек беспроводной ЛВС.

### » Дополнительная информация

- "Параметры настройки администратора проектора — меню "Управление"" [стр.208](#)
- "Очистка воздушных фильтров и воздухозаборных отверстий" [стр.232](#)
- "Замена воздушного фильтра" [стр.234](#)

В разделе отображения состояния можно следить за состоянием проектора и просматривать сведения об ошибках.

- 1** Включите проектор.
- 2** Нажмите кнопку [Menu] на панели управления или пульте ДУ.
- 3** Выберите параметр **Управление** и нажмите кнопку [Enter].

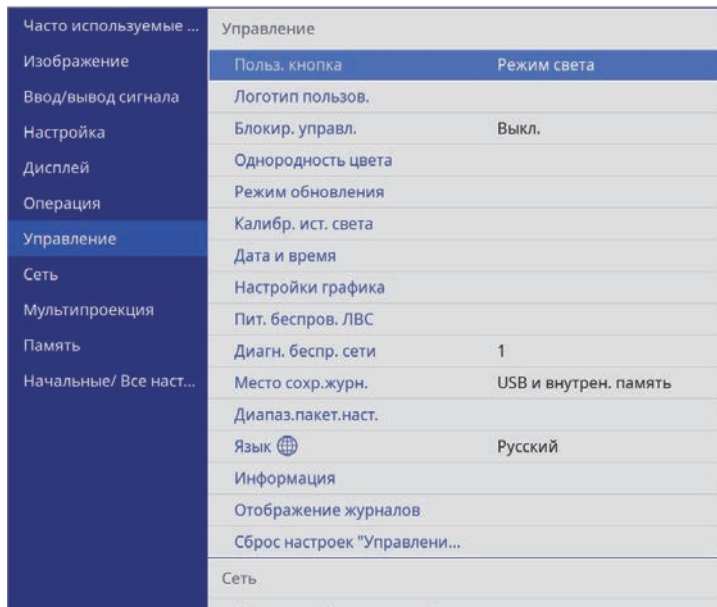

- 4** Выберите параметр **Отображение журналов** и нажмите кнопку [Enter].
- 5** Выберите параметр **Показать статус** и нажмите кнопку [Enter].
- 6** Для просмотра различных категорий информации нажимайте на кнопки со стрелками влево и вправо.
  - **Status Information:** Рабочее состояние проектора

- **Source:** Информация о входном сигнале
- **Signal Information:** Информация о входном цифровом сигнале
- **Network Wired:** Настройки проводной ЛВС
- **Network Wireless:** Настройки беспроводной ЛВС
- **Maintenance:** Время работы проектора и источника света
- **Version:** Версия микропрограммы проектора.

### » Дополнительная информация

- "Сообщения для отображения состояния проектора" [стр.245](#)

## Сообщения для отображения состояния проектора

Категории отображения состояния позволяют просматривать информацию о проекторе и его работе.

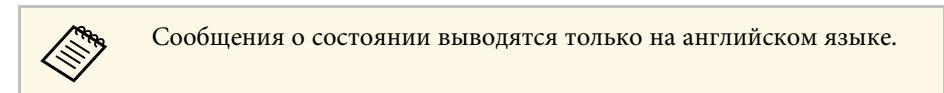

### Категория Status Information

Информация	Описание
System	Просмотр таблицы данных состояния <b>System</b> .
Source	Отображение текущего источника сигнала.
On-ScreenDisplay	Отображение параметров экранных меню. После выключения меню и сообщения не отображаются на проецируемых изображениях.
A/V Mute	Отображение состояния Отключение A/V.
Intake Air Temp	Отображение температуры воздухозаборника.
Internal Temp Lv	Отображение внутренней температуры проектора.
Laser Status	Отображение рабочего состояния источника света.

## Категория Source

Информация	Описание
Source	Отображение текущего источника сигнала.
Resolution	Отображение разрешения текущего входного сигнала.
Color Space	Отображение цветового пространства текущего входного сигнала.
H-Frequency	Отображение частоты строк текущего входного сигнала.
V-Frequency	Отображение частоты кадров текущего входного сигнала.
Sync Polarity	Отображение полярности синхронизации.
Sync Mode	Отображение типа синхронизации.
Detected Mode	Отображение определенного режима текущего входного сигнала.
Video Range	Отображение уровня видео проектора.

## Категория Информация о сигнале

Информация	Описание
5V Detect	Отображение результатов определения сигналов 5 В.
TMDS Clock	Отображение частоты TMDS текущего входного сигнала.
H-Frequency	Отображение частоты строк текущего входного сигнала.
V-Frequency	Отображение частоты кадров текущего входного сигнала.
Stable Time	Отображение периода рабочего времени с момента определения источника входного сигнала.
HDCP Status	Отображение состояния HDCP.
HDCP Ver	Отображение версии HDCP.
AVI VIC	Отображение информации VIC (AVI) текущего входного сигнала.

Информация	Описание
AVI Checksum	Отображение результата контрольной суммы для AVI.
AVI Sampling Str	Отображение цветовой субдискретизации AVI.
Signal Mode	Отображение режима сигнала.
HDBaseT Level	Отображение информации о сигнале изображения от порта HDBaseT.

## Категория Network Wired

Информация	Описание
Projector Name	Отображение имени, используемого для идентификации проектора при подключении к сети.
Connection Mode	Отображение пути подключения к LAN.
DHCP	Отображение настроек DHCP.
IP Display	Показ настроек отображения IP-адреса.
IP Address	Показ IP-адреса.
MAC Address	Показ MAC-адреса.

## Категория Network Wireless

Информация	Описание
Projector Name	Отображение имени, используемого для идентификации проектора при подключении к сети.
Connection Mode	Отображение режима соединения, который используется при соединении проектора и компьютера через беспроводную ЛВС.
SSID	Показ SSID.
DHCP	Отображение настроек DHCP.
IP Display	Показ настроек отображения IP-адреса.
IP Address	Показ IP-адреса.
MAC Address	Показ MAC-адреса.

Информация	Описание
Security	Отображение настроек безопасности.
Antenna Level	Отображение состояния приема Wi-Fi.

## Категория **Maintenance**

Информация	Описание
Operation Time	Отображение общего времени работы проектора.
Laser Op. Time	Отображение времени работы лазера для каждого параметра настройки <b>Режим света</b> .

## Категория **Version**

Информация	Описание
Serial No.	Отображение серийного номера проектора.
Main	Отображение сведений о версии микропрограммы проектора.
HDBaseT	

## Данные состояния **System**

Статус	Описание
OK	Проектор находится в нормальном режиме работы.
Warm-up	Проектор прогревается.
Standby	Проектор находится в режиме ожидания.
Cool Down	Проектор остывает.
Temp Error	Произошла ошибка высокой температуры.
Fan Error	Произошла ошибка вентилятора.
Sensor Error	Произошла ошибка датчика.
Power Error	Произошла ошибка питания.
Internal Error	Произошла внутренняя ошибка.

Статус	Описание
Airflow Error	Произошла ошибка фильтра.
Temp Warning	Появилось предупреждение о высокой температуре.
Internal Warning	Появилось предупреждение о внутренней системе.
Airflow Decline	Появилось предупреждение об ошибке низкого воздушного потока.
Power Warning	Появилось предупреждение о питании.
Clean Filter	Появилось уведомление о воздушном фильтре; выполните очистку воздушного фильтра.
Laser Error	Произошла ошибка лазера.
Laser Warning	Появилось предупреждение лазера.
Temp Error FE	Произошла ошибка лазера, вызванная очень высокой температурой лазера.
Temp Warning FE	Появилось предупреждение лазера из-за очень высокой температуры лазера.

Если появились проблемы с проецируемыми изображениями или звуком, проверьте решения в этих разделах.

## » Дополнительная информация

- "Решения, если изображение не появляется" [стр.248](#)
- "Решения, когда появляется сообщение "Нет сигнала"" [стр.249](#)
- "Решения, когда появляется сообщение "Не поддерживается"" [стр.249](#)
- "Решения, когда появляется только часть изображения" [стр.250](#)
- "Решения, когда изображение не прямоугольное" [стр.251](#)
- "Решения, когда изображение имеет шум или помехи" [стр.251](#)
- "Решения, когда изображение расплывчатое или смазанное" [стр.252](#)
- "Решения, когда яркость или цвета изображения неправильные" [стр.252](#)
- "Решение, когда на проецируемом изображении остается остаточное изображение" [стр.253](#)
- "Решения проблем со звуком" [стр.253](#)
- "Решения, когда имена файлов изображений в функции PC Free отображаются неправильно" [стр.253](#)
- "Решения при невозможности проецировать изображения с помощью функции PC Free" [стр.254](#)

## Решения, если изображение не появляется

Если изображение не появляется, попробуйте следующие решения:

- Нажмите кнопку [A/V Mute] на проекторе или на пульте ДУ, чтобы увидеть, выключается ли изображение на время.
- Убедитесь, что все кабели присоединены правильно и включено ли питание проектора и присоединенных источников видеосигнала.
- Нажмите кнопку питания проектора, для выхода из режима ожидания или сна. Также проверьте, не находится ли присоединенный компьютер в режиме сна или сохранения экрана.
- Если проектор не отвечает при нажатии кнопок на панели управления, возможно, кнопки заблокированы для безопасности. Разблокируйте кнопки в параметре **Блокир. управл.** в меню проектора **Управление**

или воспользуйтесь для включения проектора пультом дистанционного управления.

- Если проектор не отвечает при нажатии ни на какие кнопки на проекторе, возможно, в проекторе произошла внутренняя ошибка. Обратитесь в компанию Epson за помощью.
- При проецировании изображения от источника через порт Computer2/Monitor Out, установите для параметра **Порт Выход на монитор** значение **Компьютер2** в меню проектора **Ввод/вывод сигнала**.
- Отрегулируйте параметр **Яркость** в меню проектора **Изображение**, чтобы улучшить качество цветов отдельного изображения.
- Регулировка яркости источника света проектора.  
☛ **Операция > Управл. яркостью ист. света**
- Убедитесь, что параметр **Сообщение** установлен на **Вкл.** в меню проектора **Дисплей**.
- Проектор может не проецировать видео с защитой авторского права, воспроизводимые на компьютере. Детальную информацию см. в руководстве, предоставляемом с компьютером.
- Если изображения проецируются с помощью программы Windows Media Center, уменьшите размер экрана (выйдите из полноэкранный режима).
- Если изображения проецируются с помощью приложений, использующих программу Windows DirectX, включите функции DirectX.

## » Дополнительная информация

- "Параметры настройки администратора проектора — меню "Управление"" [стр.208](#)
- "Параметры настройки входного сигнала — меню "Ввод/вывод сигнала"" [стр.196](#)
- "Настройки качества изображения - Меню "Изображение"" [стр.193](#)
- "Параметры настройки функций проектора — меню "Операция"" [стр.204](#)
- "Параметры настройки экрана — меню "Дисплей"" [стр.202](#)
- "Разблокировка кнопок проектора" [стр.135](#)



## Решения, когда появляется сообщение "Нет сигнала"

Если появляется сообщение "Нет сигнала", попробуйте следующие решения:

- Нажмите кнопку [Source Search] и подождите несколько секунд, чтобы появилось изображение.
- Включите присоединенный компьютер или источник видеосигнала и, при необходимости, нажмите кнопку воспроизведения, чтобы начать презентацию.
- Проверьте надежность подключения всех необходимых для проецирования кабелей.
- Если проецирование производится с ноутбука, убедитесь, что для него настроено отображение на внешнем мониторе.
- При необходимости, выключите проектор и присоединенный компьютер или источник видеосигнала, а затем снова выключите.
- Если проекция изображения осуществляется от источника HDMI, замените кабель HDMI на более короткий.

### » Дополнительная информация

- "Отображение с ноутбука Windows" [стр.249](#)
- "Отображение с ноутбука Mac" [стр.249](#)

## Отображение с ноутбука Windows

Если во время проецирования с ноутбука отображается сообщение "Нет сигнала", необходимо настроить ноутбук Windows на отображение на внешнем мониторе.

- 1** Удерживая нажатой клавишу Windows, одновременно нажмите на кнопку **P** на клавиатуре, а затем нажмите **Дублировать**.
- 2** Если изображение не отображается одновременно на ноутбуке и проектором, проверьте утилиту **Дисплей** Windows, чтобы убедиться, что порт внешнего монитора активирован, а режим расширенного рабочего стола деактивирован.

- 3** При необходимости проверьте настройки видеокарты и установите для параметра отображения нескольких экранов значение **Зеркало** или **Дублировать**.

## Отображение с ноутбука Mac

Если во время проецирования с ноутбука Mac отображается сообщение "Нет сигнала", необходимо настроить ноутбук на зеркальное отображение. (Детальную информацию см. в руководстве к ноутбуку).

- 1** Откройте утилиту **System Preferences** и выберите **Displays**.
- 2** При необходимости, выберите параметр **Дисплей** или **Color LCD**.
- 3** Нажмите вкладку **Arrange** или **Arrangement**.
- 4** Выберите **Mirror Displays**.

## Решения, когда появляется сообщение "Не поддерживается"

Если появляется сообщение "Не поддерживается.", попробуйте следующие решения:

- Убедитесь, что в меню проектора **Ввод/вывод сигнала** выбран правильный входной сигнал.
- Убедитесь, что разрешение экрана компьютера не превышает разрешение и пределы частоты проектора. При необходимости, выберите другое разрешение экрана компьютера.
- При проецировании от источника HDMI измените параметр **Уровень HDMI IN EQ** в меню проектора **Ввод/вывод сигнала**. После изменения настройки может потребоваться перезапуск проектора. Следуйте инструкциям на экране.
- При проецировании с использованием портативного устройства потокового видео установите для параметра **Уровень HDMI IN EQ**

значение **Авто** в меню проектора **Ввод/вывод сигнала**. При возникновении неполадки измените настройку.

## » Дополнительная информация

- "Параметры настройки входного сигнала — меню "Ввод/вывод сигнала"" [стр.196](#)
- "Разрешение отображения, поддерживаемое монитором" [стр.270](#)

## Решения, когда появляется только часть изображения

Если появляется только часть изображения, попробуйте следующие решения:

- Если проецирование проводится с компьютера с использованием кабеля VGA для соединения с компьютером, нажмите кнопку [Auto] на пульте дистанционного управления для оптимизации сигнала изображения.
- Убедитесь, что в меню проектора **Настройка** выбрано правильное значение настройки **Тип экрана** для используемого экрана. Если между краем изображения и рамой проекционного экрана есть зазоры, отрегулируйте положение изображения.
- Убедитесь, что параметр **Масштаб** выключен в меню проектора **Изображение**.
- Попробуйте отрегулировать положение изображения с помощью параметра **Позиция** в меню проектора **Изображение**.
  - ☛ **Изображение > Коррекция аналогового сигнала > Позиция**
 После регулировки размера изображения с помощью параметра **Цифр. масштабиров.** в меню проектора **Настройка** выполните **Сдвиг изображения**, чтобы отрегулировать позицию изображения (EB-L635SU/EB-L630SU).
  - ☛ **Настройка > Цифр. масштабиров. > Сдвиг изображения**
- Попробуйте отрегулировать положение изображения с помощью настройки **Положение экрана**.
  - ☛ **Настройка > Тип экрана > Положение экрана**

- Нажмите кнопку [Aspect] на пульте дистанционного управления, чтобы выбрать другой формат изображения.
  - Измените параметр **Разрешение** в меню проектора **Изображение** в соответствии с сигналом для присоединенного оборудования.
  - Измените параметр **Затемнение** в меню проектора **Настройка**, чтобы настроить изображение, как вам необходимо.
  - Если увеличение или уменьшение изображения выполняется кнопками [E-Zoom], нажмите кнопку [Esc], чтобы проектор вернулся к полноэкранному режиму (EB-L735U/EB-L730U/EB-L635SU/EB-L630SU/EB-L630U/EB-L530U).
  - Если увеличение или уменьшение изображения выполняется кнопками [E-Zoom], нажмите кнопку [Default] для возврата к исходному размеру изображения (EB-L720U/EB-L520U).
  - Проверьте настройки экрана компьютера, чтобы выключить двойной экран и настроить разрешение согласно пределам проектора.
  - Проверьте разрешение, назначенное файлам презентации, чтобы увидеть, созданы ли они с другим разрешением.
  - Выполняя проецирование в режиме Воспроизв.контента, убедитесь, что используются подходящие настройки **Эффекта наложения**.
    - ☛ **Операция > Воспроизв.контента > Эффект наложения**
  - Убедитесь, что для параметра **Проецирование** выбрано правильное значение в меню проектора **Настройка**.
- ## » Дополнительная информация
- "Параметры настройки установки — меню "Настройка"" [стр.199](#)
  - "Настройки качества изображения - Меню "Изображение"" [стр.193](#)
  - "Разрешение отображения, поддерживаемое монитором" [стр.270](#)
  - "Регулировка положения изображения с помощью положения экрана" [стр.55](#)
  - "Добавление эффектов к проецируемому изображению" [стр.105](#)

## Решения, когда изображение не прямоугольное

Если проецируемое изображение не прямоугольное, попробуйте следующие решения:

- Разместите проектор непосредственно перед центром экрана, направив его прямо на экран, если это возможно.
  - Отрегулируйте параметр Гор/вер.искаж., чтобы скорректировать форму изображения.
    - ☛ **Настройка > Геометр. коррекция > Гор/вер.искаж.**
  - Отрегулируйте параметр Quick Corner, чтобы скорректировать форму изображения.
    - ☛ **Настройка > Геометр. коррекция > Quick Corner**
  - Отрегулируйте параметр **Коррекция дуги**, чтобы скорректировать форму изображения, проецируемого на искривленной поверхности.
    - ☛ **Настройка > Геометр. коррекция > Коррекция дуги**
  - Настройте параметр **Коррекция точки**, чтобы устранить небольшие частичные искажения.
    - ☛ **Настройка > Геометр. коррекция > Коррекция точки**
- » **Дополнительная информация**
- "Коррекция формы изображения с помощью функции коррекции трапеции по горизонтали/вертикали." [стр.61](#)
  - "Корректировка формы изображения с помощью функции Quick Corner" [стр.63](#)
  - "Коррекция формы изображения с помощью коррекции дуги" [стр.65](#)
  - "Коррекция формы изображения с помощью коррекции точки" [стр.67](#)

## Решения, когда изображение имеет шум или помехи

Если проецируемое изображение имеет электронные помехи (шум) или другие помехи, попробуйте следующие решения:

- Проверьте кабели, соединяющие компьютер или источник видеосигнала и проектор. Они должны:

- Быть отделены от шнура питания, чтобы предотвратить помехи
  - Быть надежно присоединены на обоих концах
  - Не быть присоединены к удлинителю
- Настройте параметры **Шумоподавление**, **Шумоподавление MPEG** и **Деинтерлейсинг** в меню проектора **Изображение**.
    - ☛ **Изображен. > Улучш-е изображ-я > Шумоподавление**
    - ☛ **Изображен. > Улучш-е изображ-я > Шумоподав. MPEG**
    - ☛ **Изображен. > Улучш-е изображ-я > Деинтерлейсинг**
  - Установите **Разрешение на Авто** в меню проектора **Изображение**.
  - Выберите разрешение и частоту обновления компьютерного видеосигнала, совместимые с проектором.
  - Если проецирование проводится с компьютера с использованием кабеля VGA для соединения с компьютером, нажмите кнопку [Auto] на пульте дистанционного управления, чтобы отрегулировать параметры **Трекинг** и **Синхронизация** автоматически. Если изображения отрегулированы неправильно, вручную отрегулируйте параметры **Трекинг** и **Синхронизация** в меню проектора **Изображение**.
    - ☛ **Изображение > Коррекция аналогового сигнала > Трекинг**
    - ☛ **Изображение > Коррекция аналогового сигнала > Синхронизация**
  - Если форма изображения отрегулирована с помощью элементов управления проектора, попробуйте уменьшить значение параметра **Резкость** в меню проектора **Изображен.**, чтобы улучшить качество изображения.
  - Если присоединен удлинитель шнура питания, попробуйте выполнить проецирование без него, чтобы определить, не он ли вызывает помехи сигнала.
  - Убедитесь, что для настройки параметра **Формат сигнала** или **EDID** выбрано правильное значение в меню проектора **Ввод/вывод сигнала**, если они доступны для имеющегося источника изображения.
- » **Дополнительная информация**
- "Настройки качества изображения - Меню "Изображение"" [стр.193](#)
  - "Разрешение отображения, поддерживаемое монитором" [стр.270](#)
  - "Параметры настройки входного сигнала — меню "Ввод/вывод сигнала"" [стр.196](#)

## Решения, когда изображение расплывчатое или смазанное

Если проецируемое изображение расплывчатое или смазанное, попробуйте следующие решения:

- Выведите на отображение тестовый шаблон и используйте его для настройки фокусировки изображения с помощью фокального кольца.
- Разместите проектор достаточно близко к экрану.
- Разместите проектор так, чтобы угол регулировки трапецеидального искажения не был слишком широким, так как это искажает изображение.
- Почистите линзу проектора.



Для предотвращения образования конденсата на объективе после того, как он принесен из холодной среды, перед использованием проектора дайте ему нагреться до комнатной температуры.

- Отрегулируйте параметр **Резкость** в меню проектора **Изображен.**, чтобы улучшить качество изображения.
  - Если проецирование проводится с компьютера с использованием кабеля VGA для соединения с компьютером, нажмите кнопку [Auto] на пульте дистанционного управления, чтобы отрегулировать параметры **Трекинг** и **Синхронизация** автоматически. Если на изображении остаются полосы или оно остается смазанным, отобразите на экране равномерно узорчатое изображение и отрегулируйте параметры **Трекинг** и **Синхронизация**.
    - ☛ **Изображение > Коррекция аналогового сигнала > Трекинг**
    - ☛ **Изображение > Коррекция аналогового сигнала > Синхронизация**
  - Если проецирование выполняется с компьютера, используйте меньшее разрешение или выберите разрешение, соответствующее родному разрешению проектора.
- » **Дополнительная информация**
- "Настройки качества изображения - Меню "Изображение"" [стр.193](#)

- "Параметры настройки входного сигнала — меню "Ввод/вывод сигнала"" [стр.196](#)
- "Разрешение отображения, поддерживаемое монитором" [стр.270](#)
- "Фокусировка изображения с помощью кольца фокусировки" [стр.74](#)

## Решения, когда яркость или цвета изображения неправильные

Если проецируемое изображение слишком темное или светлое, или его цвета неправильные, попробуйте следующие решения:

- Нажмите кнопку [Color Mode] на пульте дистанционного управления, чтобы испробовать другие цветовые режимы для изображения и окружения.
  - Проверьте настройки источника видеосигнала.
  - Отрегулируйте в меню проектора **Изображение** доступные настройки для текущего источника входного сигнала, такие как **Яркость**, **Контраст**, **Оттенок** и **Насыщен. цвета** и **RGBCMY**.
  - Убедитесь, что для настройки параметра **Формат сигнала** или **EDID** выбрано правильное значение в меню проектора **Ввод/вывод сигнала**, если они доступны для имеющегося источника изображения.
  - Убедитесь, что все кабели надежно присоединены к проектору и источнику видеосигнала. Если используются длинные кабели, попытайтесь присоединить более короткие.
  - Разместите проектор достаточно близко к экрану.
  - При использовании нескольких проекторов убедитесь, что параметр настройки **Калибр. ист. света** в меню **Управление** установлен на одно и то же значение на всех проекторах, и что все проекторы были недавно откалиброваны. Если какие-то проекторы не были откалиброваны недавно, баланс белого и уровень яркости могут отличаться от других проекторов.
- » **Дополнительная информация**
- "Настройки качества изображения - Меню "Изображение"" [стр.193](#)

- "Параметры настройки входного сигнала — меню "Ввод/вывод сигнала"" [стр.196](#)
- "Параметры настройки администратора проектора — меню "Управление"" [стр.208](#)
- "Наст. производит. (Цветовой режим)" [стр.79](#)

---

## Решение, когда на проецируемом изображении остается остаточное изображение

При появлении на проецируемом изображении остаточного изображения воспользуйтесь функцией **Режим обновления** для очистки. Выберите **Режим обновления > Старт** в меню проектора **Управление**.

### » Дополнительная информация

- "Параметры настройки администратора проектора — меню "Управление"" [стр.208](#)

---

## Решения проблем со звуком

Если звука нет или громкость очень низкая или высокая, попробуйте следующие решения:

- Отрегулируйте настройки громкости проектора.
- Нажмите на кнопку [A/V Mute] на проекторе или на пульте ДУ, чтобы восстановить проецирование и звук, если они были временно отключены.
- Проверьте компьютер или источник видеосигнала, чтобы убедиться, что громкость включена и аудиовыход настроен на нужный источник.
- Проверьте соединения аудиокабеля между проектором и источником видеосигнала.
- Убедитесь, что все присоединенные аудиокабели имеют маркировку "No Resistance" (Нет сопротивления).
- Выберите правильный порт аудио выхода.

### ☛ Ввод/вывод сигнала > Выход аудио

### ☛ Ввод/вывод сигнала > Выход аудио HDMI

- Чтобы звук выводился с подключенного источника звука, когда проектор не проецирует изображения, в меню проектора выберите следующие настройки:
  - Выключите **Быстрый запуск** в меню **Операция**.
  - Установите **Выход A/V** на **Всегда вкл** в меню **Ввод/вывод сигнала**.
- Если не слышно звука с источника HDMI, присоедините подключенное устройство к выходу РСМ.
- При подключении проектора к Mac кабелем HDMI убедитесь, что ваше устройство Mac поддерживает передачу звука через порт HDMI. Если это не так, необходимо присоединить аудиокабель.
- Если уровень громкости для компьютера минимальный, в то время как звук для проектора настроен на максимум, шум может смешиваться. Увеличьте громкость компьютера и уменьшите громкость проектора. (При использовании Epson iProjection (Windows/Mac).)

### » Дополнительная информация

- "Соединения проектора" [стр.32](#)
- "Параметры настройки входного сигнала — меню "Ввод/вывод сигнала"" [стр.196](#)
- "Управление громкостью с помощью кнопок громкости" [стр.89](#)

---

## Решения, когда имена файлов изображений в функции PC Free отображаются неправильно

Если имена файлов длиннее, чем область отображения или включают неподдерживаемые символы, они могут быть укорочены или изменены в функции PC Free. Укоротите или измените имя файла.

## Решения при невозможности проецировать изображения с помощью функции PC Free

Если проецирование изображения с помощью функции PC Free не выполняется, попробуйте выполнить следующие действия:

- Если используется USB устройство с низкой скоростью передачи данных, проецирование фильмов может выполняться некорректно.
- Вы не сможете воспроизводить фильмы, сохраненные с видеокодеком, отличным от H.264 и H.265. (H.265 поддерживает только Главный профиль.)
- Вы не сможете воспроизводить аудио материалы, сохраненные с аудиокодеком, отличным от LPCM и AAC-LC.

### » Дополнительная информация

- "Поддерживаемые типы файлов PC Free" [стр.94](#)

Если появились проблемы при работе проектора или пульта дистанционного управления, проверьте решения в этих разделах.

## » Дополнительная информация

- "Решения проблем с питанием проектора или его отключением" [стр.255](#)
- "Решения проблем с пультом дистанционного управления" [стр.255](#)
- "Решения проблем с паролем" [стр.256](#)
- "Решение, когда появляется сообщение "Зарядка батареи, обеспечивающей индикацию времени, заканчивается."" [стр.256](#)

---

## Решения проблем с питанием проектора или его отключением

Если проектор не включается после нажатия кнопки питания или неожиданно выключается, попробуйте следующие решения:

- Убедитесь в надежности присоединения шнура питания к проектору и рабочей электрической розетке.
- Если кнопка питания на пульте дистанционного управления не включает проектор, проверьте батарейки пульта и убедитесь, что доступен по меньшей мере один из удаленных приемников, указанных в параметре **Удален. приемник** в меню проектора **Настройка**.
- Кнопки проектора могут быть заблокированы для обеспечения безопасности. Разблокируйте кнопки в параметре **Блокир. управл.** в меню проектора **Управление** или воспользуйтесь для включения проектора пультом дистанционного управления.
- Если источник света проектора неожиданно выключается, возможно, он переходит в спящий режим через определенный период бездействия. Чтобы "разбудить" проектор, выполните любое действие. Чтобы выключить спящий режим, установите параметр **Спящий режим** на **Выкл.** в меню проектора **Операция**.
- Если источник света проектора неожиданно выключается, возможно, активирован таймер отключения A/V. Установите **Таймер откл. A/V** на **Выкл.** в меню проектора **Операция**.

- Если источник света проектора выключается, индикатор состояния мигает, индикатор температуры светится, значит, проектор перегрелся и выключился.
- В зависимости от настроек проектора вентиляторы охлаждающей системы могут работать в режиме ожидания. Кроме того, в случае выхода проектора из режима ожидания работа вентиляторов может вызвать неожиданный шум. Это не является неисправностью.
- Шнур питания может быть поврежден. Отсоедините шнур и обратитесь за помощью в компанию Epson.

## » Дополнительная информация

- "Параметры настройки администратора проектора — меню "Управление"" [стр.208](#)
- "Параметры настройки функций проектора — меню "Операция"" [стр.204](#)
- "Параметры настройки установки — меню "Настройка"" [стр.199](#)
- "Разблокировка кнопок проектора" [стр.135](#)

---

## Решения проблем с пультом дистанционного управления

Если проектор не отвечает на команды пульта дистанционного управления, попробуйте следующие решения:

- Проверьте правильность установки и заряд батареек пульта дистанционного управления. При необходимости, замените батарейки.
- Убедитесь, что пульт дистанционного управления находится в пределах угла и диапазона приема проектора.
- Убедитесь, что проектор не перегрелся или не отключился.
- Проверьте, не залипла ли кнопка на пульте дистанционного управления, отвечающая за переход пульта в режим сна. Отпустите кнопку, чтобы "разбудить" пульт дистанционного управления.
- Яркий свет флуоресцентных ламп, прямые солнечные лучи или инфракрасные сигналы устройств могут создавать помехи для

удаленных приемников проектора. Приглушите свет или переместите проектор подальше от солнца и оборудования, создающего помехи.

- Убедитесь, что доступно не менее одного удаленного приемника в параметре **Удален. приемник** в меню **Настройка** проектора.
- Если параметр **Удален. приемник** деактивирован, нажмите и удерживайте кнопку [Menu] на пульте дистанционного управления в течение 15 секунд, чтобы сбросить настройку до значения по умолчанию.
- Если проектору назначен номер ID для управления несколькими проекторами с пульта дистанционного управления, возможно, потребуется проверить или изменить параметр ID.
- Нажмите на кнопку 0 (ноль) на пульте ДУ, одновременно удерживая нажатой кнопку [ID]. Если с помощью пульта ДУ выбрано значение 0, можно управлять всеми проекторами независимо от настроек ID проектора.
- В случае утери пульта дистанционного управления можно заказать другой в компании Epson.

#### » Дополнительная информация

- "Работа с пультом дистанционного управления" [стр.43](#)
- "Параметры настройки установки — меню "Настройка"" [стр.199](#)
- "Установка батареек в пульт дистанционного управления" [стр.42](#)
- "Выбор проектора, с которым нужно работать" [стр.121](#)

компанию Epson. Предоставьте код запроса и подтверждение владения проектором для получения помощи в разблокировке проектора.

- Если вы установили пароль контроля Web Epson и забыли ID пользователя или пароль, выполните следующие действия:
  - ID пользователя: **EPSONWEB**
  - Пароль по умолчанию: **admin**
- Если вы установили пароль Remote (в интерфейсе Epson Web Control) и забыли ID пользователя или пароль, выполните следующие действия:
  - ID пользователя: **EPSONREMOTE**
  - Пароль по умолчанию: **guest**
- В случае утери пульта дистанционного управления пароль ввести невозможно. Закажите новый пульт в компании Epson.

---

## Решение, когда появляется сообщение "Зарядка батареи, обеспечивающей индикацию времени, заканчивается."

Если отображается сообщение "Зарядка батареи, обеспечивающей индикацию времени, заканчивается", обратитесь в компанию Epson за консультацией.

---

## Решения проблем с паролем

Если невозможно ввести или запомнить пароль, попробуйте следующие решения:

- Возможно включена защита паролем, а сам пароль не задан. Попробуйте ввести **0000** с помощью пульта дистанционного управления.
- Если много раз введен неправильный пароль и появляется сообщение, отображающее код запроса, запишите код и обратитесь за помощью в



Если при использовании проектора по сети возникли проблемы, найдите решение в этих разделах.

#### » Дополнительная информация

- "Решения в случае ошибки беспроводной аутентификации" [стр.257](#)
- "Решения, когда невозможно получить доступ к проектору через сеть" [стр.257](#)
- "Решения, когда по эл. почте не приходят предупреждения" [стр.257](#)
- "Решения, когда изображение во время проецирования по сети имеет помехи" [стр.258](#)
- "Решения, когда невозможно соединиться с помощью функции Screen Mirroring" [стр.258](#)
- "Решения, применяемые, когда невозможно использовать два источника Screen Mirroring" [стр.259](#)
- "Решения, когда изображение или звук во время подключения с помощью функции Screen Mirroring содержит помехи" [стр.259](#)
- "Решения, применяемые при невозможности получения передаваемых изображений" [стр.259](#)

## Решения в случае ошибки беспроводной аутентификации

Если с аутентификацией возникают проблемы, выполните следующие действия.

- Если настройки беспроводной сети выполнены верно, но аутентификацию выполнить не удастся, возможно, потребуется обновить настройки **Дата и время** в меню проектора **Управление**.
- Проверьте настройки параметра **Безопасность** в меню проектора **Сеть**.  
☛ **Сеть** > **Параметры сети** > **Беспроводная ЛВС** > **Безопасность**
- Если защиту точки доступа обеспечивает WPA3-EAP, измените параметр настройки точки доступа на WPA2/WPA3-EAP.

#### » Дополнительная информация

- "Параметры настройки администратора проектора — меню "Управление"" [стр.208](#)
- "Меню "Сеть" – меню "Беспроводная ЛВС"" [стр.214](#)

## Решения, когда невозможно получить доступ к проектору через сеть

Если невозможно получить доступ к проектору через веб-браузер, убедитесь, что используется правильный ID и пароль.

- В качестве идентификатора (ID) пользователя введите **EPSONWEB**. (ID пользователя изменять нельзя).
- В качестве пароля введите фразу, заданную в меню проектора **Сеть**. Пароль по умолчанию — **admin**.
- Для режима инфраструктуры убедитесь, что есть доступ к сети, к которой подключен проектор.
- Если веб-браузер настроен на подключение через прокси-сервер, экран **Epson Web Control** отображаться не будет. Удалите в настройках использование прокси-сервера.
- Если для параметра **Режим ожидания** установлено значение **Связь вкл.** в меню проектора **Операция** в режиме ожидания, убедитесь, что сетевое устройство включено. Сначала включите сетевое устройство, а затем проектор. При использовании беспроводной ЛВС подключайте устройства через точку доступа.



ID пользователя и пароль чувствительны к регистру.

#### » Дополнительная информация

- "Меню "Сеть" — меню "Параметры сети"" [стр.213](#)
- "Параметры настройки функций проектора — меню "Операция"" [стр.204](#)

## Решения, когда по эл. почте не приходят предупреждения

Если по эл. почте не приходят предупреждения о проблемах с проектором, попробуйте следующие решения:

- Убедитесь, что проектор включен и правильно присоединен к сети. (Если проектор отключается из-за ошибки, он не может отправлять эл. сообщения).
- Убедитесь, что проектор правильно настроен на отправку предупреждений по эл. почте через меню сети проектора **Уведом. по почте** или в программном обеспечении сети.
- Задайте для параметра **Режим ожидания** значение **Связь вкл.** в меню проектора **Операция**, чтобы программное обеспечение сети могло контролировать проектор в режиме ожидания.  
Измените настройку **Порт** в соответствии с условиями сетевой среды. При использовании беспроводной ЛВС подключайте устройства через точку доступа.

## » Дополнительная информация

- "Меню "Сеть" — меню "Уведом. по почте"" [стр.217](#)
- "Параметры настройки функций проектора — меню "Операция"" [стр.204](#)

## Решения, когда изображение во время проецирования по сети имеет помехи

Если проецируемое изображение во время проецирования по сети имеет помехи, попробуйте следующие решения:

- Проверьте, нет ли препятствий между точкой доступа, компьютером, мобильным устройством и проектором, и измените их расположение, чтобы улучшить связь.
- Убедитесь, что точка доступа, компьютер, мобильное устройство и проектор находятся недалеко друг от друга. Придвиньте их ближе друг к другу и повторите попытку соединения.
- Проверьте наличие помех от другого оборудования, например, устройства Bluetooth или микроволновой печи. Отодвиньте устройство, создающее помехи, подальше или расширьте пропускную способность беспроводной сети.

- Если скорость соединения падает, уменьшите количество подключенных устройств.

## Решения, когда невозможно соединиться с помощью функции Screen Mirroring

Если невозможно подключиться к проектору с помощью функции Screen Mirroring, выполните следующие действия:

- Проверьте настройки проектора.
  - Установите для параметра **Простая точка доступа** значение **Вкл.**  
☛ **Сеть > Параметры сети > Простая точка доступа**
  - Установите для параметра **Screen Mirroring** значение **Вкл.**  
☛ **Сеть > Параметры сети > Проецирование по сети > Screen Mirroring**
  - Установите **Screen Mirroring** на **Выкл.** и выберите **Вкл.** опять.  
☛ **Сеть > Параметры сети > Проецирование по сети > Screen Mirroring**
- Проверьте настройки мобильного устройства.
  - Убедитесь в правильности настроек мобильного устройства.
  - Когда повторное соединение выполняется сразу же после отсоединения, до установления соединения может пройти некоторое время. Выполняйте повторное соединение через время.
  - Перезапустите мобильное устройство.
  - Если соединение выполняется с помощью функции Screen Mirroring, информация о соединении проектора может быть записана на мобильном устройстве. Однако, повторное соединение с проектором на основании записанной информации может быть невозможным. Выберите проектор из списка доступных устройств.

## » Дополнительная информация

- "Меню "Сеть" — меню "Параметры сети"" [стр.213](#)
- "Меню "Сеть" — меню "Проецирование по сети"" [стр.219](#)

## Решения, применяемые, когда невозможно использовать два источника Screen Mirroring

При невозможности использовать два источника Screen Mirroring одновременно установите параметр настройки **Прерыв. Соединения** на **Выкл.**

☛ **Сеть > Параметры сети > Проецирование по сети > Screen Mirroring**

### » Дополнительная информация

- "Меню "Сеть" — меню "Проецирование по сети" [стр.219](#)

## Решения, когда изображение или звук во время подключения с помощью функции Screen Mirroring содержит помехи

Если проецируемое изображение или звук во время подключения с помощью Screen Mirroring имеет помехи, попробуйте выполнить следующие действия.

- Не закрывайте антенну Wi-Fi на мобильном устройстве.
- Если одновременно используется подключение с помощью функции Screen Mirroring и через Интернет, возможно прерывание или помехи изображения. Отсоединитесь от Интернета, чтобы расширить пропускную способность беспроводной сети и увеличить скорость соединения мобильного устройства.
- Убедитесь, что проецируемое содержимое соответствует требованиям Screen Mirroring.
- В зависимости от настроек мобильного устройства соединение может быть прервано, если устройство переходит в режим энергосбережения. Проверьте настройки сохранения электроэнергии мобильного устройства.
- Обновите драйвер или встроенное программное обеспечение беспроводной связи мобильного устройства до последней версии.

## Решения, применяемые при невозможности получения передаваемых изображений

При невозможности получения изображений, передаваемых с других проекторов, выполните следующие действия.

- Подключите проектор к той же сети, к которой подключен проектор, с которого передаются изображения.
- Убедитесь, что параметр настройки **Совместное использование экрана** установлен на **Вкл.**
  - ☛ **Сеть > Параметры сети > Проецирование по сети > Совместное использование экрана**
- Убедитесь, что к проектору не подключены другие устройства с помощью программного обеспечения Epson iProjection.
- Если версия микропрограммы проекторов, совместно использующих экран, не одинакова, потребуется обновить микропрограмму проектора для совместного использования экрана.

### » Дополнительная информация

- "Меню "Сеть" — меню "Проецирование по сети" [стр.219](#)

Если невозможно правильно воспроизвести список воспроизведения, попробуйте выполнить следующие действия:

- Убедитесь, что режим **Воспроизв.контента** находится в состоянии **Вкл.**
    - ☛ **Операция > Воспроизв.контента**
  - Убедитесь, что флеш-накопитель USB содержит список воспроизведения.
  - Убедитесь, что флеш-накопитель USB подключен непосредственно к проектору. Не используйте кард-ридер или концентратор USB для расширения порта USB.
  - Если флеш-накопитель USB содержит несколько разделов, воспроизведение списка становится невозможным. Прежде чем записать списки воспроизведения на флеш-накопитель USB, удалите все его разделы.
  - Не допускайте совместного использования списка воспроизведения между проекторами с различным разрешением. Эффекты цвета и формы, добавленные с помощью функции **Эффект наложения**, могут воспроизводиться неправильно.
    - ☛ **Операция > Воспроизв.контента > Эффект наложения**
- » **Дополнительная информация**
- "Параметры настройки функций проектора — меню "Операция"  
[стр.204](#)

При невозможности управления подключенными устройствами с помощью функций Связь HDMI выполните следующие действия.

- Установите для параметра **Настройка выхода HDMI** значение **Сквозная передача** в меню проектора **Мультипроекция** (EB-L735U/EB-L730U/EB-L635SU/EB-L630SU/EB-L630U/EB-L530U).
- Убедитесь, что кабель соответствует стандартам CEC для HDMI.
- Убедитесь, что подключенное устройство соответствует стандартам CEC для HDMI. Дополнительную информацию см. в документации, поставляемой в комплекте с устройством.
- Проверьте надежность подключения всех кабелей, необходимых для функции Связь HDMI.
- Убедитесь, что все подключенные устройства включены и находятся в режиме ожидания. Дополнительную информацию см. в документации, поставляемой в комплекте с устройством.
- Динамик должен быть подключен к выходу РСМ.
- Подключая новое устройство или изменяя подключение, заново установите функцию CEC для подключенного устройства и перезапустите устройство.
- Не подключайте 4 и более проигрывателей мультимедиа. Одновременно можно подключить не более 3 проигрывателей мультимедиа, отвечающих стандартам CEC для HDMI.
- Если устройство не отображается в списке Подкл. устройств, значит, оно не соответствует стандартам CEC для HDMI. Подключите другое устройство.

## » Дополнительная информация

- "Параметры настройки работы с несколькими проекторами — меню "Мультипроекция"" [стр.221](#)

# Приложение

Для просмотра технических характеристик изделия и важных примечаний о нем ознакомьтесь с этими разделами.

## » **Дополнительная информация**

- "Дополнительные принадлежности и запасные части" [стр.263](#)
- "Размер экрана и расстояние проецирования" [стр.265](#)
- "Разрешение отображения, поддерживаемое монитором" [стр.270](#)
- "Технические характеристики проектора" [стр.274](#)
- "Внешние размеры" [стр.276](#)
- "Поддерживаемые функции для ПО Epson Projector Content Manager" [стр.277](#)
- "Поддерживаемые функции для Epson Projector Professional Tool" [стр.278](#)
- "Перечень символов и правил техники безопасности" [стр.280](#)
- "Инструкции по безопасности при работе с лазерными устройствами" [стр.283](#)
- "Глоссарий" [стр.285](#)
- "Примечания" [стр.287](#)

Доступны следующие дополнительные принадлежности и запасные части. Приобретайте эти изделия по мере необходимости.

Ниже приведен список дополнительных принадлежностей и запасных частей по состоянию на февраль 2021 г.

Подробная информация о принадлежностях изменяется без предварительного уведомления, а наличие в продаже зависит от страны, в которой совершается покупка.

## » Дополнительная информация

- "Экраны" [стр.263](#)
- "Кабели" [стр.263](#)
- "Кронштейны" [стр.263](#)
- "Подключение по беспроводной сети" [стр.263](#)
- "Внешние устройства" [стр.264](#)
- "Запасные части" [стр.264](#)

## Экраны

### Мобильный экран X-типа 80 дюймов ELPSC21

Переносные экраны X-типа (формат изображения 16:9).

### Мультиэкран ELPSC26

Переносной мультиэкран.

## Кабели

Компьютерный кабель ELPKC02 (1,8 м – для mini D-sub 15-штырькового / mini D-Sub 15-штырькового)

Компьютерный кабель ELPKC09 (3 м - для mini D-sub 15-штырькового / mini D-Sub 15-штырькового)

Компьютерный кабель ELPKC10 (20 м – для mini D-sub 15-штырькового / mini D-Sub 15-штырькового)

Используется для подключения к порту Computer.

## Кронштейны

### Потолочный кронштейн ELPMB22

### Потолочный монтаж (низкопрофильный) ELPMB30

Используется при установке проектора на потолке.

### Комплект защитного провода ELPWR01

Служит для крепления проектора к установочному кронштейну для его защиты от падения.

### Потолочная трубка (450 мм) ELPFP13

### Потолочная трубка (700 мм) ELPFP14

Используется при установке проектора на высоком потолке.



Для подвешивания проектора к потолку необходим особый опыт. Обратитесь в компанию Epson за помощью.

## Подключение по беспроводной сети

### Модуль беспроводной ЛВС ELPAP11

Используется для проецирования изображений с компьютера посредством беспроводной связи.

### Беспроводная система для проведения презентаций ELPWP10

Используется для прямого подключения к компьютерам с ОС Windows/Mac и беспроводного проецирования изображений. Включает два беспроводных передатчика (ELPWT01) и один модуль беспроводной ЛВС (ELPAP11).

### Беспроводной передатчик ELPWT01

Дополнительный беспроводной передатчик беспроводной системы для проведения презентаций.

---

## Внешние устройства

**Камера для документов ELPDC21**

**Камера для документов ELPDC13**

**Камера для документов ELPDC07**

Используется при проецировании книг, документов для ОНР-проектора или слайдов.

**Внешний динамик ELPSP02**

Внешний динамик с питанием от собственного источника.

**Передачик HDBaseT ELPHD01**

Используется для передачи сигнала HDMI на большое расстояние. (HDCP 2.2 не поддерживается)

**Устройство Android TV™ ELPAP12**

(EB-L735U/EB-L730U/EB-L635SU/EB-L630SU/EB-L630U/EB-L530U)

Этот потоковый проигрыватель служит для просмотра веб-сайтов.

---

## Запасные части

**Воздушный фильтр ELPAP56**

Используется для замены отслуживших воздушных фильтров.



Воспользуйтесь таблицами, приведенными в этих разделах, чтобы определить, как далеко следует расположить проектор от экрана в зависимости от размера проецируемого изображения.

» **Дополнительная информация**

- "EB-L735U/EB-L730U/EB-L635SU/EB-L630SU/EB-L630U/EB-L530U" [стр.265](#)
- "EB-L720U/EB-L520U" [стр.268](#)

## EB-L735U/EB-L730U/EB-L635SU/EB-L630SU/EB-L630U/EB-L530U

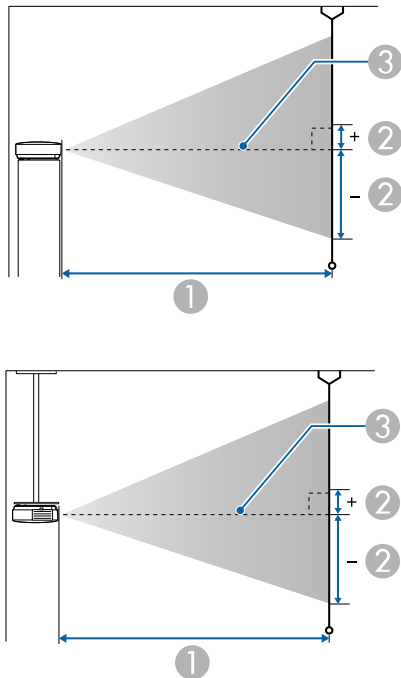

1 Расстояние проецирования (см)

- 2 Расстояние от центра линзы до основания экрана (эти изменения зависят от настройки сдвига линзы по вертикали) (см).
- 3 Центр объектива

### WUXGA (EB-L735U/EB-L730U/EB-L630U/EB-L530U)

Размер экрана 16:10		1	2
		Минимум (Широк.) — Максимум (Теле)	Сдвиг линзы по вертикали: снизу вверх
50"	108 × 67	144 - 235	-67 - 0
60"	129 × 81	174 - 283	-81 - 0
70"	151 × 94	204 - 331	-94 - 0
80"	172 × 108	233 - 378	-108 - 0
100"	215 × 135	292 - 474	-135 - 0
120"	258 × 162	351 - 569	-162 - 0
150"	323 × 202	440 - 713	-202 - 0
200"	431 × 269	588 - 951	-269 - 0
300"	646 × 404	884 - 1429	-404 - 0
500"	1077 × 673	1476 - 2384	-673 - 0

Размер экрана 4:3		1	2
		Минимум (Широк.) — Максимум (Теле)	Сдвиг линзы по вертикали: снизу вверх
45"	91 × 69	147 - 240	-69 - 0
50"	102 × 76	164 - 267	-76 - 0
60"	122 × 91	197 - 321	-91 - 0
80"	163 × 122	264 - 429	-122 - 0
100"	203 × 152	331 - 537	-152 - 0
110"	224 × 168	365 - 591	-168 - 0

Размер экрана 4:3		①	②
		Минимум (Широк.) — Максимум (Теле)	Сдвиг линзы по вертикали: снизу вверх
120"	244 × 183	398 - 645	-183 - 0
150"	305 × 229	499 - 807	-229 - 0
200"	406 × 305	666 - 1077	-305 - 0
300"	610 × 457	1001 - 1618	-457 - 0
440"	894 × 671	1470 - 2375	-671 - 0

Размер экрана 16:9		①	②
		Минимум (Широк.) — Максимум (Теле)	Сдвиг линзы по вертикали: снизу вверх
49"	108 × 61	145 - 237	-64 - 3
50"	111 × 62	148 - 242	-66 - 3
60"	133 × 75	179 - 291	-79 - 4
80"	177 × 100	240 - 389	-105 - 6
100"	221 × 125	301 - 487	-131 - 7
110"	244 × 137	331 - 536	-145 - 8
120"	266 × 149	361 - 585	-158 - 8
150"	332 × 187	453 - 733	-197 - 10
200"	443 × 249	605 - 978	-263 - 14
300"	664 × 374	909 - 1469	-394 - 21
480"	1063 × 598	1456 - 2352	-631 - 33

Размер экрана 16:6		①	②
		Минимум (Широк.) — Максимум (Теле)	Сдвиг линзы по вертикали: снизу вверх
46"	109 × 41	147 - 239	-55 - 14
50"	119 × 45	160 - 260	-59 - 15
60"	143 × 54	192 - 313	-71 - 18
70"	166 × 62	225 - 366	-83 - 21
80"	190 × 71	258 - 418	-95 - 24
100"	238 × 89	323 - 524	-119 - 30
120"	285 × 107	388 - 629	-143 - 36
150"	357 × 134	486 - 787	-178 - 45
200"	476 × 178	650 - 1051	-238 - 59
300"	713 × 268	976 - 1578	-357 - 89
452"	1075 × 403	1473 - 2379	-537 - 134

## WUXGA (EB-L635SU/EB-L630SU)

Размер экрана 16:10		①	②
		Минимум (Широк.) — Максимум (Теле) *	Сдвиг линзы по вертикали: снизу вверх
50"	108 × 67	85 - 115	-67 - 0
60"	129 × 81	103 - 139	-81 - 0
80"	172 × 108	138 - 186	-108 - 0
90"	194 × 121	156 - 210	-121 - 0
100"	215 × 135	173 - 234	-135 - 0
148"	319 × 199	258 - 348	-199 - 0
150"	323 × 202	261**	-202 - 0
180"	388 × 242	314**	-242 - 0

Размер экрана 16:10		①	②
		Минимум (Широк.) — Максимум (Теле) *	Сдвиг линзы по вертикали: снизу вверх
200"	431 × 269	349**	-269 - 0

Размер экрана 4:3		①	②
		Минимум (Широк.) — Максимум (Теле) *	Сдвиг линзы по вертикали: снизу вверх
45"	91 × 69	87 - 117	-69 - 0
50"	102 × 76	97 - 131	-76 - 0
60"	122 × 91	117 - 157	-91 - 0
80"	163 × 122	157 - 211	-122 - 0
90"	183 × 137	176 - 238	-137 - 0
100"	203 × 152	196 - 265	-152 - 0
120"	244 × 183	236 - 319	-183 - 0
130"	264 × 198	256 - 346	-198 - 0
150"	305 × 229	296**	-229 - 0
176"	358 × 268	348**	-268 - 0

Размер экрана 16:9		①	②
		Минимум (Широк.) — Максимум (Теле) *	Сдвиг линзы по вертикали: снизу вверх
49"	108 × 61	86 - 116	-64 - 3
50"	111 × 62	88 - 118	-66 - 3
60"	133 × 75	106 - 143	-79 - 4
80"	177 × 100	142 - 191	-105 - 6
100"	221 × 125	178 - 240	-131 - 7

Размер экрана 16:9		①	②
		Минимум (Широк.) — Максимум (Теле) *	Сдвиг линзы по вертикали: снизу вверх
120"	266 × 149	214 - 289	-158 - 8
144"	319 × 179	258 - 348	-189 - 10
150"	332 × 187	269**	-197 - 10
180"	398 × 224	323**	-237 - 12
194"	429 × 242	348**	-255 - 13

Размер экрана 16:6		①	②
		Минимум (Широк.) — Максимум (Теле) *	Сдвиг линзы по вертикали: снизу вверх
46"	109 × 41	86 - 117	-55 - 14
50"	119 × 45	94 - 127	-59 - 15
60"	143 × 54	114 - 153	-71 - 18
80"	190 × 71	153 - 206	-95 - 24
100"	238 × 89	191 - 259	-119 - 30
120"	285 × 107	230 - 311	-143 - 36
134"	319 × 120	258 - 348	-159 - 40
150"	357 × 134	289**	-178 - 45
180"	428 × 161	347**	-214 - 54
181"	430 × 161	349**	-215 - 54

\* Максимум (Теле): Цифр. масштабиров.

\*\* Проецировать с использованием широкоэкранный формата (макс. увеличение).

## EB-L720U/EB-L520U

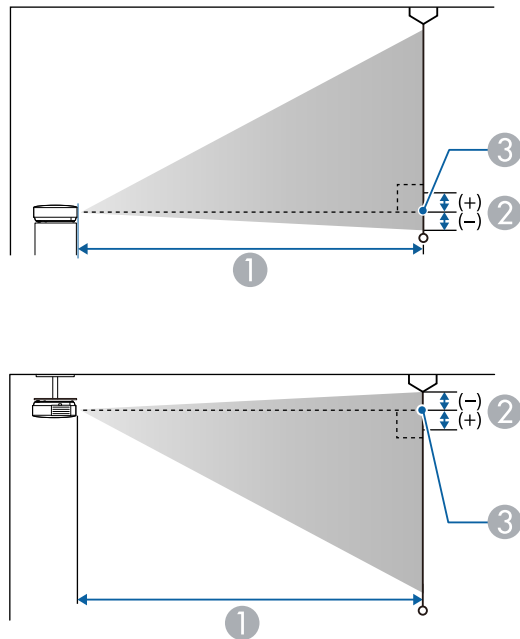

- ① Расстояние проецирования (см)
- ② Расстояние от центра объектива до основания экрана (или до верха экрана, если проектор подвешен на потолке) (см)
- ③ Центр объектива

### WUXGA

Размер экрана 16:10		①	②
		Минимум (Широк.) — Максимум (Теле)	
50"	108 × 67	144 - 235	-2

Размер экрана 16:10		①	②
		Минимум (Широк.) — Максимум (Теле)	
60"	129 × 81	174 - 283	-3
70"	151 × 94	204 - 331	-3
80"	172 × 108	233 - 378	-4
100"	215 × 135	292 - 474	-5
120"	258 × 162	351 - 569	-6
150"	323 × 202	440 - 713	-7
200"	431 × 269	588 - 951	-10
300"	646 × 404	884 - 1429	-14
500"	1077 × 673	1476 - 2384	-24

Размер экрана 4:3		①	②
		Минимум (Широк.) — Максимум (Теле)	
45"	91 × 69	147 - 240	-2
50"	102 × 76	164 - 267	-3
60"	122 × 91	197 - 321	-3
70"	142 × 107	231 - 375	-4
80"	163 × 122	264 - 429	-4
100"	203 × 152	331 - 537	-5
120"	244 × 183	398 - 645	-7
150"	305 × 229	499 - 807	-8
200"	406 × 305	666 - 1077	-11
300"	610 × 457	1001 - 1618	-16
440"	894 × 671	1470 - 2375	-24

Размер экрана 16:9		①	②
		Минимум (Широк.) — Максимум (Теле)	
49"	108 × 61	145 - 237	1
50"	111 × 62	148 - 242	1
60"	133 × 75	179 - 291	1
70"	155 × 87	209 - 340	1
80"	177 × 100	240 - 389	2
100"	221 × 125	301 - 487	2
120"	266 × 149	361 - 585	2
150"	332 × 187	453 - 733	3
200"	443 × 249	605 - 978	4
300"	664 × 374	909 - 1469	6
486"	1076 × 605	1474 - 2381	9

Размер экрана 16:6		①	②
		Минимум (Широк.) — Максимум (Теле)	
452"	1075 × 403	1473 - 2379	110

Размер экрана 16:6		①	②
		Минимум (Широк.) — Максимум (Теле)	
46"	109 × 41	147 - 239	11
50"	119 × 45	160 - 260	12
60"	143 × 54	192 - 313	15
70"	166 × 62	225 - 366	17
80"	190 × 71	258 - 418	20
100"	238 × 89	323 - 524	24
120"	285 × 107	388 - 629	29
150"	357 × 134	486 - 787	37
200"	476 × 178	650 - 1051	49
300"	713 × 268	976 - 1578	73

В таблице приведена частота обновления и разрешение для каждого совместимого формата отображения видеосигнала.



Источник, подключенный к порту Computer, не поддерживает сигналы YCbCr.

## PC

### Совместимый режим

Mode	Resolution (dot)		Refresh Rate (Hz)	Computer	HDMI/HDBaseT				
					RGB HV	YCbCr(8bit)			RGB (8bit)
						4:2:0	4:2:2	4:4:4	
VGA60	640	480	60	✓				✓	
VGA72	640	480	72	✓					
VGA75	640	480	75	✓					
VGA85	640	480	85	✓					
SVGA60	800	600	60	✓				✓	
SVGA72	800	600	72	✓					
SVGA75	800	600	75	✓					
SVGA85	800	600	85	✓					
XGA60	1024	768	60	✓				✓	
XGA70	1024	768	70	✓					
XGA75	1024	768	75	✓					
XGA85	1024	768	85	✓					
WXGA60-1	1280	768	60	✓					
WXGA60	1280	800	60	✓				✓	
WXGA75	1280	800	75	✓					
WXGA85	1280	800	85	✓					
WXGA60-3	1366	768	60	✓				✓	

Mode	Resolution (dot)		Refresh Rate (Hz)	Computer	HDMI/HDBaseT				
					RGB HV	YCbCr(8bit)			RGB (8bit)
						4:2:0	4:2:2	4:4:4	
WXGA+60	1440	900	60	✓				✓	
WXGA+75	1440	900	75	✓					
WXGA+85	1440	900	85	✓					
WXGA++	1600	900	60	✓				✓	
SXGA1_70	1152	864	70	✓					
SXGA1_75	1152	864	75	✓					
SXGA1_85	1152	864	85	✓					
SXGA2_60	1280	960	60	✓				✓	
SXGA2_75	1280	960	75	✓					
SXGA2_85	1280	960	85	✓					
SXGA3_60	1280	1024	60	✓				✓	
SXGA3_75	1280	1024	75	✓					
SXGA3_85	1280	1024	85	✓					
SXGA+60	1400	1050	60	✓				✓	
SXGA+75	1400	1050	75	✓					
WSXGA+60	1680	1050	60	✓*				✓	
UXGA60	1600	1200	60	✓				✓	
1920×1080_50	1920	1080	50	✓				✓	
1920×1080_60	1920	1080	60	✓				✓	
WUXGA60 (Reduced Blanking)	1920	1200	60	✓				✓	
QXGA	2048	1536	60					✓	
WQHD	2560	1440	60					✓	

Mode	Resolution (dot)		Refresh Rate (Hz)	Computer	HDMI/HDBaseT				
					RGB HV	YCbCr(8bit)			RGB (8bit)
						4:2:0	4:2:2	4:4:4	
WQXGA (Reduced Blanking)	2560	1600	60					✓	

\* Совместимо только при установке значения **Широк.** для параметра **Разрешение** в меню **Изображен.** проектора.

## Уникальное соотношение сторон

Совместимый режим

Mode	HDMI/HDBaseT											
	RGB			YCbCr								
				4:4:4			4:2:2			4:2:0		
	8	10	12	8	10	12	8	10	12	8	10	12
Уникальное соотношение сторон (16:6)	✓											

Информация о режиме

Mode	Разрешение (точек)		Строчная синхронизация [кГц]	Частота обновления (Гц)	Dotclk (МГц)	Тип сканир.
Уникальное соотношение сторон (16:6)	1920	720	45.96	60	95.045	Progressive

Если изображение проецируется неправильно, настройте параметры времени на компьютере в соответствии со значениями, приведенными в

следующих таблицах. (в зависимости от компьютера изменение этих настроек может быть недоступным).

Mode	Dotclk (МГц)	Частота строк [кГц]	Кадровая синхронизация [Гц]	Г актив. (точка)	Г перед. площ. (точка)	Г синх. шир. (точка)	Г задн. площ. (точка)
Уникальное соотношение сторон (16:6)	95.045	45.96	60	1920	42	32	74

Mode	V актив. (линия)	В перед. площ. (линия)	В синх. шир. (линия)	В задн. площ. (линия)	Полярность синхронизации по горизонт.	Полярность синхронизации по вертикал.	Тип сканир.
Уникальное соотношение сторон (16:6)	720	20	8	18	P	N	Progressive

П: Позитив

Н: Негатив

## SD

Совместимый режим

Mode	Resolution (dot)		Refresh Rate (Hz)	Computer	HDMI/HDBaseT				
					RGB HV	YCbCr(8bit)			RGB (8bit)
						4:2:0	4:2:2	4:4:4	
SDTV (480i)	720	480	59.94			✓	✓	✓	
SDTV (576i)	720	576	50			✓	✓	✓	
SDTV (480p)	720	480	59.94	✓		✓	✓	✓	

Mode	Resolution (dot)		Refresh Rate (Hz)	Computer	HDMI/HDBaseT				
					RGB HV	YCbCr(8bit)			RGB (8bit)
						4:2:0	4:2:2	4:4:4	
SDTV (576p)	720	576	50	✓		✓	✓	✓	

## HD

Совместимый режим

Mode	Resolution (dot)		Refresh Rate (Hz)	Computer	HDMI/HDBaseT				
					RGB HV	YCbCr(8bit)			RGB (8bit)
						4:2:0	4:2:2	4:4:4	
HDTV (720p)_50	1280	720	50	✓		✓	✓	✓	
HDTV (720p)_59.94	1280	720	59.94	✓		✓	✓	✓	
HDTV (720p)_60	1280	720	60	✓		✓	✓	✓	
HDTV (1080i)_50	1920	1080	50			✓	✓	✓	
HDTV (1080i)_59.94	1920	1080	59.94			✓	✓	✓	
HDTV (1080i)_60	1920	1080	60			✓	✓	✓	
HDTV (1080p)_23.98	1920	1080	23.98			✓	✓	✓	
HDTV (1080p)_24	1920	1080	24			✓	✓	✓	
HDTV (1080p)_29.97	1920	1080	29.97			✓	✓	✓	

Mode	Resolution (dot)		Refresh Rate (Hz)	Computer	HDMI/HDBaseT				
					RGB HV	YCbCr(8bit)			RGB (8bit)
						4:2:0	4:2:2	4:4:4	
HDTV (1080p)_30	1920	1080	30			✓	✓	✓	
HDTV (1080p)_50	1920	1080	50	✓		✓	✓	✓	
HDTV (1080p)_59.94	1920	1080	59.94	✓		✓	✓	✓	
HDTV (1080p)_60	1920	1080	60	✓		✓	✓	✓	

## 4K

Совместимый режим

Mode	Resolution (dot)		Refresh Rate (Hz)	Computer	HDMI/HDBaseT				
					RGB HV	YCbCr(8bit)			RGB (8bit)
						4:2:0	4:2:2	4:4:4	
4K (3840×2160)	3840	2160	23.98			✓	✓	✓	
4K (3840×2160)	3840	2160	24			✓	✓	✓	
4K (3840×2160)	3840	2160	25			✓	✓	✓	
4K (3840×2160)	3840	2160	29.97			✓	✓	✓	
4K (3840×2160)	3840	2160	30			✓	✓	✓	



Mode	Resolution (dot)		Refresh Rate (Hz)	Comp uter	HDMI/HDBaseT				
					RGB HV	YCbCr(8bit)			RGB (8bit)
						4:2:0	4:2:2	4:4:4	
4K (3840×2160)	3840	2160	50		✓				
4K (3840×2160)	3840	2160	59.94		✓				
4K (3840×2160)	3840	2160	60		✓				
4K (4096×2160) (SMPTE)	4096	2160	23.98			✓	✓	✓	
4K (4096×2160) (SMPTE)	4096	2160	24			✓	✓	✓	
4K (4096×2160) (SMPTE)	4096	2160	50		✓				
4K (4096×2160) (SMPTE)	4096	2160	59.94		✓				
4K (4096×2160) (SMPTE)	4096	2160	60		✓				

Название устройства	EB-L735U/EB-L730U/EB-L720U/EB-L635SU/EB-L630SU/EB-L630U/EB-L530U/EB-L520U
Размеры	440 (Ш) × 122 (В) × 304 (Д) мм (приподнятая секция не учитывается)
Размер ЖК-панели	0,67"
Способ отображения	Активная матрица TFT из поликристаллического кремния
Разрешение	2 304 000 пикселей WUXGA (1920 (Ш) × 1200 (В) точек) × 3
Регулировка фокусного расстояния	Ручная
Регулировка масштаба	<b>EB-L735U/EB-L730U/EB-L720U/EB-L630U/EB-L530U/EB-L520U:</b> 1,0 - 1,6 (Оптич.масштабиров.) <b>EB-L635SU/EB-L630SU:</b> 1,0 - 1,35 (Цифр. масштабиров.)
Сдвиг линзы	<b>EB-L735U/EB-L730U/EB-L635SU/EB-L630SU/EB-L630U/EB-L530U:</b> Ручная Максимальное вертикальное направление: прикл. ±50% Максимальное горизонтальное направление: прикл. ±20%
Источник света	Лазерный диод
Выходная мощность источника света	<b>EB-L735U/EB-L730U/EB-L720U/EB-L635SU/EB-L630SU/EB-L630U:</b> До 115,5 Вт <b>EB-L530U/EB-L520U:</b> До 44 Вт
Длина волны	449 - 461 нм
Класс лазера	Класс 4

Время работы источника света *	Нормальный или Тихий Режим света: приблизительно до 20 000 часов Расширен. Режим света: приблизительно до 30 000 часов
Макс. выходной аудио сигнал	10 W
Динамик	1
Источник питания	<b>EB-L735U/EB-L730U/EB-L720U/EB-L635SU/EB-L630SU/EB-L630U:</b> 100-240 В пер. тока ±10% 50/60 Гц 3,6 - 1,6 А <b>EB-L530U/EB-L520U:</b> 100-240 В пер. тока ±10% 50/60 Гц 3,1 - 1,4 А
Энергопотребление (от 100 до 120 В)	<b>EB-L735U/EB-L730U/EB-L720U/EB-L635SU/EB-L630SU/EB-L630U:</b> 358 Вт <b>EB-L530U/EB-L520U:</b> 301 Вт
Энергопотребление (от 220 до 240 В)	<b>EB-L735U/EB-L730U/EB-L720U/EB-L635SU/EB-L630SU/EB-L630U:</b> 345 W <b>EB-L530U/EB-L520U:</b> 293 W
Энергопотребление в режиме ожидания	Связь вкл.: 2,0 Вт Связь откл.: 0,3 Вт
Рабочая высота	Высота от 0 до 3048 м над уровнем моря
Рабочая температура (при использовании одного проектора) **	Высота от 0 до 2286 м: от 0 до +45°C (влажность от 20 до 80 %, без конденсации) Высота от 2287 до 3048 м: от 0 до +40°C (влажность от 20 до 80 %, без конденсации)
Рабочая температура (при использовании нескольких проекторов) **	Высота от 0 до 2286 м: от 0 до +40°C (влажность от 20 до 80 %, без конденсации) Высота от 2287 до 3048 м: от 0 до +35 °C (влажность от 20 до 80 %, без конденсации)
Температура хранения	От -10 до +60°C (без конденсации)

Вес	<b>EB-L735U/EB-L730U/EB-L635SU/EB-L630SU/EB-L630U:</b> Приблиз. 8,4 кг
	<b>EB-L720U:</b> Приблиз. 7,8 кг
	<b>EB-L530U:</b> Приблиз. 8,2 кг
	<b>EB-L520U:</b> Приблиз. 7,7 кг

\* Приблизительное время работы источника света до уменьшения его яркости наполовину от исходного значения. (Из расчета использования проектора в среде с концентрацией взвешенных в воздухе частиц от 0,04 до 0,2 мг/м<sup>3</sup>. Выше представлены только приблизительные показатели, так как они зависят от условий эксплуатации проектора и окружающей среды.)

\*\* Яркость лампы автоматически уменьшается при сильном повышении температуры воздуха. (Приблизительно 35 °C на высоте от 0 до 2286 м и приблизительно 30 °C на высоте от 2287 до 3048 м; однако эти значения могут варьироваться в зависимости от окружающей среды).

## » Дополнительная информация

- "Спецификации соединителя" [стр.275](#)

Порт HDMI1	1	HDMI (аудио поддерживается только импульсно-кодовой модуляцией)
Порт HDMI2	1	HDMI (аудио поддерживается только импульсно-кодовой модуляцией)
Порт HDMI Out (EB-L735U/EB-L730U/EB-L635SU/EB-L630SU/EB-L630U/EB-L530U)	1	HDMI
Порт USB-A	1	Разъем USB (тип A)
Порт DC Out (для подачи питания) (EB-L735U/EB-L730U/EB-L635SU/EB-L630SU/EB-L630U/EB-L530U)	1	Разъем USB (тип A)
Порт Service	1	Разъем USB (тип B)
Порт LAN	1	RJ-45
Порт HDBaseT	1	RJ-45
Порт RS-232C	1	9-контактный Mini D-Sub (штекер)



- Порт USB-A и USB-B поддерживает USB 2.0. Однако не гарантируется работа портов USB со всеми устройствами, которые поддерживают USB.
- Порт USB-B не поддерживает USB 1.1.

## Спецификации соединителя

Порт Computer1	1	Mini D-Sub15 контактов (гнездо)
Порт Computer2/Monitor Out	1	Mini D-Sub15 контактов (гнездо)
Порт Audio1	1	Стерефонический мини-штекер
Порт Audio2	1	Стерефонический мини-штекер
Порт Audio Out	1	Стерефонический мини-штекер

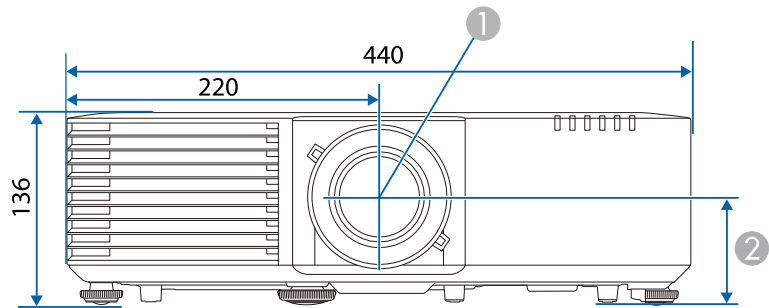

- ① Центр объектива
- ② Расстояние от центра объектива до точки крепления кронштейна подвески: 74 мм

- ③ EB-L735U/EB-L730U/EB-L720U/EB-L630U/EB-L530U/EB-L520U: 339 мм  
EB-L635SU/EB-L630SU: 334 мм

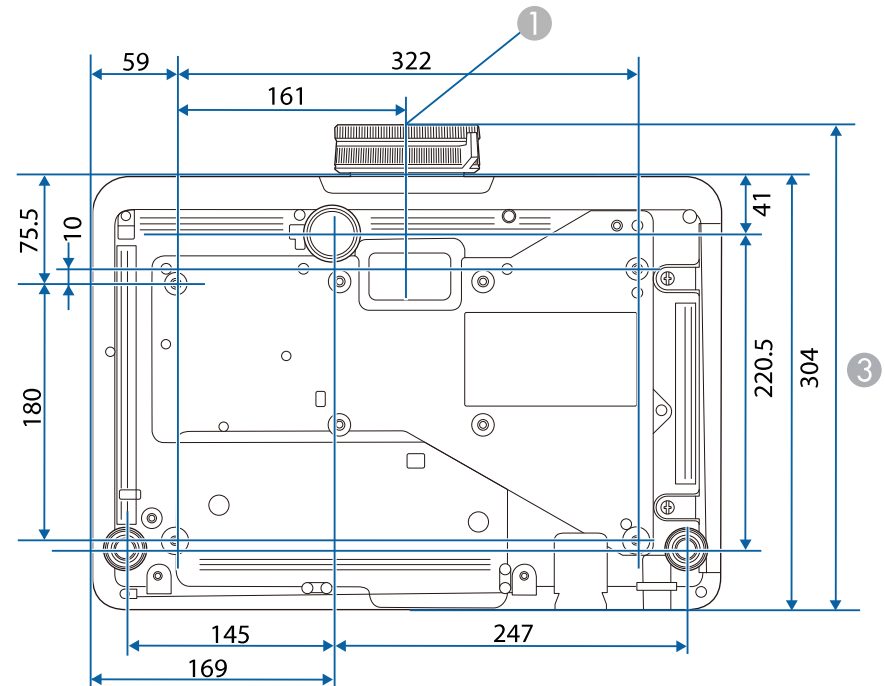

Размеры на рисунках приведены в мм.

Ваш проектор поддерживает следующие функции и опции программного обеспечения Epson Projector Content Manager.

Функции/параметры		EB-L735U/EB-L730U/EB-L720U/EB-L635SU/EB-L630SU/EB-L630U/EB-L530U/EB-L520U
Одновременное воспроизведение		-
Сохранение списка воспроизведения на проектор через сеть		✓
<b>Настройки &gt; Видео формат</b>	Автоматический выбор	✓
	Формат AVI	✓
	Формат MP4	✓

Ваш проектор поддерживает следующие функции и параметры программного обеспечения Epson Projector Professional Tool.



- Программное обеспечение Epson Projector Professional Tool не поддерживает несколько последовательно подключенных проекторов с использованием **настройки HDMI Out** в меню проектора **Мультипроекция** и портов HDMI Out.
- При изменении параметров **Screen Type** и **Screen Position** настройки **Geometry Correction** сбрасываются.
- Для включения проектора через передатчик HDBaseT установите для настройки **Выход A/V** значение **Всегда** в меню проектора **Ввод/вывод сигнала**.





Функции/параметры		EB-L735U/EB-L730U/EB-L720U/EB-L635SU/EB-L630SU/EB-L630U/EB-L530U/EB-L520U	
Функции <b>Camera Assist</b>		-	
Вкладка <b>Layout/Monitoring</b>	<b>Input Voltage</b>	-	
Вкладка <b>Setting</b>	Вкладка <b>Lens Control</b>		-
	Вкладка <b>Initial Setting &gt; Basic 3</b>	<b>Startup (Shutter)/Standby (Shutter)</b>	-
		<b>Fade-in (seconds)/Fade-out (seconds)</b>	-
		<b>Shutter Timer</b>	Для этого параметра можно установить значение <b>Таймер откл. A/V</b> проектора.

Функции/параметры		EB-L735U/EB-L730U/EB-L720U/EB-L635SU/EB-L630SU/EB-L630U/EB-L530U/EB-L520U		
		<b>Standby Confirmation</b>	-	
		<b>Reset All Config</b>	Следующие настройки также сбрасываются: <ul style="list-style-type: none"> <li>• <b>Color Uniformity</b></li> <li>• <b>Color Matching</b></li> </ul>	
		<b>Reset Screen Matching</b>	Сбрасываются только следующие настройки: <ul style="list-style-type: none"> <li>• <b>Color Uniformity</b></li> <li>• <b>Color Matching</b></li> </ul>	
	Вкладка <b>Geometry Correction</b>	<b>Curved Surface</b>	-	
		<b>Corner Wall</b>	-	
		Отображение маркера при перетаскивании точки	-	
		Настройка параметров за пределами области проецирования	-	
		Значения абсолютной и относительной координаты	✓	
		Общее меню	<b>Geometry Correction File</b>	-

Функции/параметры		EB-L735U/EB-L730U/EB-L720U/EB-L635SU/EB-L630SU/EB-L630U/EB-L530U/EB-L520U
	<b>Projector File</b>	-

В таблице ниже приведены символы техники безопасности, устанавливаемые на оборудование.

№	Символ	Утвержденные стандарты	Описание
1		IEC60417 No. 5007	ON (Вкл. - питание) Подключение к электросети установлено.
2		IEC60417 No. 5008	OFF (Выкл. - питание) Оборудование отключено от электросети.
3		IEC60417 No. 5009	Режим ожидания Указывает на переключатель или его положение, посредством которого часть оборудования переходит в режим ожидания.
4		ISO7000 No. 0434B, IEC3864-B3.1	Предостережение Указывает на общее предупреждение при использовании продукта.
5		IEC60417 No. 5041	Внимание! Горячая поверхность Отмеченная этим символом деталь может нагреваться, прикасаться к ней следует с особой осторожностью.
6		IEC60417 No. 6042 ISO3864-B3.6	Внимание! Опасность поражения электрическим током Оборудование может быть причиной поражения электрическим током.
7		IEC60417 No. 5957	Использование только внутри помещений Электрооборудование изначально предназначено для использования внутри помещений.

№	Символ	Утвержденные стандарты	Описание
8		IEC60417 No. 5926	Полярность разъема питания постоянного тока Указывается положительный и отрицательный проводник (полярность) на части оборудования, к которому может подключаться источник питания постоянного тока.
9		—	То же, что и № 8.
10		IEC60417 No. 5001B	Общее состояние батареи Оборудование, питающееся от батареи. Указывает деталь, например крышку батарейного отсека или клеммы разъема.
11		IEC60417 No. 5002	Положение элемента Указывает на сам держатель батареи или на положение элементов внутри держателя батареи.
12		—	То же, что и № 11.
13		IEC60417 No. 5019	Защитное заземление Указывает на любую клемму, предназначенную для подключения к внешнему проводнику, защищающего от поражения электрическим током, или клемме электрода защитного заземления.
14		IEC60417 No. 5017	Земля Указывает на клемму заземления в корпусах, где явно не требуется символ No. 13.



№	Символ	Утвержденные стандарты	Описание
15		IEC60417 No. 5032	Переменный ток Указывается на табличке с техническими данными, что оборудование подходит для работы только с переменным током; а также на соответствующих клеммах.
16		IEC60417 No. 5031	Постоянный ток Указывается на табличке с техническими данными, что оборудование подходит для работы только с постоянным током; а также на соответствующих клеммах.
17		IEC60417 No. 5172	Оборудование класса II Указывает, что оборудование удовлетворяет требованиям безопасности для устройства класса II в соответствии со стандартом IEC 61140.
18		ISO 3864	Запрет (общий) Указывает на недопустимые действия или операции.
19		ISO 3864	Не прикасаться! Запрещается прикасаться к определенной детали оборудования, так как это может привести к получению травмы.
20		—	Если проектор включен, никогда не смотрите в его объектив.
21		—	Запрещается класть предметы на проектор.
22		ISO3864 IEC60825-1	Внимание! Лазерное излучение Оборудование может быть источником лазерного излучения.

№	Символ	Утвержденные стандарты	Описание
23		ISO 3864	Разбирать запрещается При разборке оборудования возникает опасность получения травмы или поражения электрическим током.
24		IEC60417 No. 5266	Режим ожидания, частичный режим ожидания Часть оборудования находится в состоянии готовности.
25		ISO3864 IEC60417 No. 5057	Предостережение, движущиеся детали Запрещается приближаться к движущимся деталям в соответствии со стандартами защиты.
26		IEC60417 No. 6056	Предостережение (движущиеся лопасти вентилятора) В соответствии с правилами техники безопасности держитесь на расстоянии от движущихся лопастей вентилятора.
27		IEC60417 No. 6043	Предостережение (острые углы) Предупреждение о том, что запрещается прикасаться к острым углам.
28		—	Предупреждение о том, что смотреть в объектив при проецировании запрещено.
29		ISO7010 No. W027 ISO 3864	Предупреждение, оптическое излучение (например, УФ, видимое излучение, ИК) Соблюдайте осторожность вблизи оптического излучения, чтобы не допустить повреждения глаз и кожи.

№	Символ	Утвержденные стандарты	Описание
30		IEC60417 No. 5109	<p>Не использовать в жилых районах. Для идентификации электрического оборудования, не подходящего для жилых районов.</p>

Данный проектор является лазерным устройством класса 1, соответствующим международному стандарту IEC/EN60825-1:2014 для лазерных устройств.

При работе с проектором соблюдайте приведенные ниже правила техники безопасности.

## ⚠ Предупреждение

- Запрещается открывать корпус проектора. В проекторе используется лазер высокой мощности.
- Световое излучение данного прибора может представлять опасность. Запрещается смотреть непосредственно на работающий источник света. Это может привести к повреждению глаз.

## ⚠ Предостережение

Запрещается разбирать данный прибор при его утилизации. Утилизируйте прибор в соответствии с местными и государственными законами и нормами.



В данном проекторе в качестве источника света используется лазер. Лазер обладает перечисленными ниже характеристиками.

- В зависимости от условий окружающей среды яркость источника света может снижаться. Яркость значительно снижается при слишком высокой температуре.
- Яркость источника света снижается по мере его эксплуатации. Можно уменьшить степень снижения яркости по мере эксплуатации в меню: Парам. Яркость.

## » Дополнительная информация

- "Наклейки с предупреждениями о лазерном устройстве" [стр.283](#)

## Наклейки с предупреждениями о лазерном устройстве

К проектору прикреплены этикетки "Предупрежд. лазера".

## Внутри



## Сверху

Как и при использовании любого другого источника яркого света, запрещается направлять луч в глаза, RG2 IEC/EN 62471-5:2015.

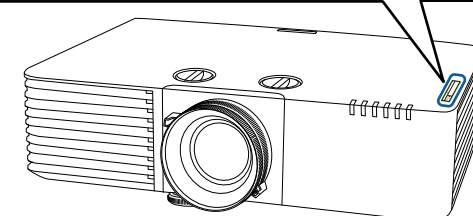
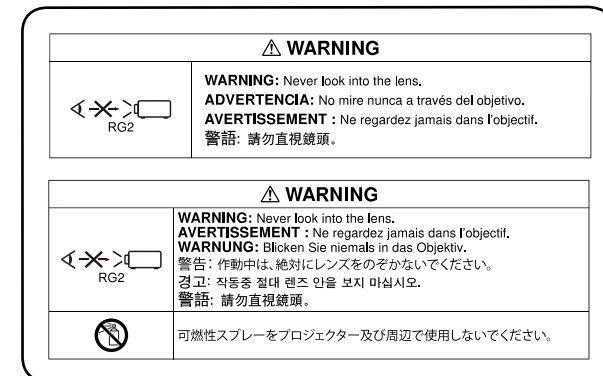

- Если лазер включен, никогда не смотрите в объектив проектора. Можно повредить глаза. Особенно это опасно для детей и домашних животных.
- При включении проектора на расстоянии с помощью пульта ДУ убедитесь, что никто не смотрит в объектив.
- Не разрешайте маленьким детям управлять проектором. Дети должны находиться под наблюдением взрослых.
- Во время проецирования не смотрите в проекционный объектив. Запрещается смотреть в объектив, используя оптические приборы, такие как лупы или телескопы. Это может стать причиной зрительных расстройств.

В этом разделе даются толкования сложных терминов, смысл которых не раскрыт в тексте этого руководства. За более подробной информацией следует обратиться к имеющимся в продаже изданиям.

AMX Device Discovery	AMX Device Discovery — это разработанная компанией AMX технология для облегчения работы систем управления AMX с целевым оборудованием. Компания Epson реализовала технологию этого протокола и предусмотрела настройки, позволяющие разрешать (включать) функции этого протокола. Дополнительную информацию см. на веб-сайте компании AMX. URL <a href="http://www.amx.com/">http://www.amx.com/</a>
Формат изображения	Отношение длины и высоты изображения. Экраны с соотношением горизонталь:вертикаль, равным 16:9 (например, экраны HDTV), называются широкими. SDTV и стандартные экраны компьютеров имеют формат 4:3.
Контраст	Относительная яркость светлых и темных участков изображения может быть увеличена или уменьшена для обеспечения большей четкости текста и графики или для придания им более мягких очертаний. Регулировка этого свойства изображения называется регулировкой контрастности.
DHCP	Аббревиатура от английского термина Dynamic Host Configuration Protocol (протокол динамического конфигурирования узла). В соответствии с этим протоколом происходит автоматическое назначение адреса IP для подключенного к сети оборудования.
DICOM	Сокращение от английского термина Digital Imaging and Communications in Medicine (цифровое формирование изображения и связь в медицине). Международный стандарт изображений и протоколов связи для медицинских изображений.
Адрес шлюза	Это сервер (маршрутизатор) для обмена данными в сети (подсети), разделенный в соответствии с масками подсети.

HDCP	HDCP является аббревиатурой от английского термина High-bandwidth Digital Content Protection (защита цифрового контента в сети с высокой пропускной способностью). Она используется для предотвращения незаконного копирования и защиты авторских прав путем шифрования цифровых сигналов, посылаемых через порты DVI и HDMI. Поскольку входной порт HDMI этого проектора поддерживает HDCP, то он позволяет проецировать изображения, защищенные по этой технологии. Однако, возможно, проектор не сможет проецировать изображения, защищенные обновленными или исправленными версиями шифрования HDCP.
HDMI™	Аббревиатура от английского термина High Definition Multimedia Interface (интерфейс для мультимедиа высокой четкости). HDMI™ — это стандарт, ориентированный на цифровую бытовую электронику и компьютеры. Это стандарт цифровой передачи HD-изображений и многоканальных аудиосигналов. Поскольку цифровой сигнал не сжимается, изображение может передаваться с максимально возможным качеством. Также предоставляется функция шифрования цифрового сигнала.
HDTV	Сокращение для выражения High-Definition Television (телевидение с высоким разрешением), относящегося к системам с высоким разрешением, удовлетворяющим следующим условиям: <ul style="list-style-type: none"> <li>• Разрешение по вертикали 720p или 1080i либо выше (p = Прогрессивная, i = Чересстрочная)</li> <li>• Формат экрана 16:9</li> </ul>
Режим инфраструктуры	Метод беспроводного подключения по локальной сети, когда взаимодействие между устройствами происходит через точки доступа.
Чересстрочная	Передача информации, необходимой для представления экрана, путем отправки строк через одну, сверху донизу изображения. Изображения могут мигать, поскольку строки в кадре выводятся через одну.

Адрес IP	Номер для идентификации компьютера, подключенного к сети.
Прогрессивная	Информация проецируется по одному экрану, выводится изображение одного кадра. Хотя число строк при этом не изменяется, изображение меньше мерцает. Поскольку объем информации вдвое превышает объем при использовании чересстрочной развертки.
Част. обновления	Светоизлучающий элемент дисплея сохраняет постоянную яркость и цвет в течение чрезвычайно короткого периода времени. Вследствие этого изображение необходимо выполнять большое число сканирований в секунду, чтобы обновлять состояние светоизлучающего элемента. Число операций обновления в секунду называется Refresh rate (Частота кадров) и выражается в герцах (Гц).
SDTV	Аббревиатура от английского термина Standard Definition Television (телевидение со стандартным разрешением), относящегося к системам со стандартным разрешением, которые не удовлетворяют требованиям, предъявляемым к HDTV High-Definition Television.
SNMP	Аббревиатура от английского термина Simple Network Management Protocol (простой протокол управления сетью), представляющего собой протокол контроля и управления такими устройствами, как маршрутизаторы и компьютеры, подключенные к сети TCP/IP.
sRGB	Международный стандарт для цветовых интервалов, который был разработан для того, чтобы цвета, воспроизводимые видеоаппаратурой, легко обрабатывались компьютерными операционными системами (ОС) и в сети Интернет. Если у подключенного источника есть режим sRGB, то и проектор, и подключенный источник сигнала следует настроить на режим sRGB.
SSID	SSID - это идентификационные данные для присоединения другого устройства к беспроводной локальной сети. Беспроводная связь возможна между устройствами с одинаковым SSID.

Маска подсети	Это числовое значение, которое определяет количество битов, используемых для адреса сети в разделенной сети (подсети) адресов IP.
SVGA	Стандартный размер экрана с разрешением 800 (по горизонтали) x 600 (по вертикали) точек.
SXGA	Стандартный размер экрана с разрешением 1280 (по горизонтали) x 1024 (по вертикали) точек.
Синхронизация	Сигналы на выходе компьютера имеют определенную частоту. Если частота проектора не совпадает с этой частотой, получаются изображения невысокого качества. Процесс согласования этих сигналов по фазе (относительное положение гребней и провалов в сигнале) называется Синхронизация. Если сигналы не синхронизованы, возникают мигание, размытость и горизонтальные помехи.
Трекинг	Сигналы на выходе компьютера имеют определенную частоту. Если частота проектора не совпадает с этой частотой, получаются изображения невысокого качества. Процесс согласования этих сигналов по частоте (число гребней и провалов в сигнале) называется трекингом. При неправильном выполнении трекинга в сигнале появляются вертикальные полосы.
IP-ад. ловушки	Это адрес IP компьютера назначения, используемого для уведомления об ошибке по протоколу SNMP.
VGA	Стандартный размер экрана с разрешением 640 (по горизонтали) x 480 (по вертикали) точек.
XGA	Стандартный размер экрана с разрешением 1024 (по горизонтали) x 768 (по вертикали) точек.
WXGA	Стандартный размер экрана с разрешением 1280 (по горизонтали) x 800 (по вертикали) точек.
WUXGA	Стандартный размер экрана с разрешением 1920 (по горизонтали) x 1200 (по вертикали) точек.

В этих разделах приведены важные примечания, касающиеся проектора.

#### » **Дополнительная информация**

- "Indication of the manufacturer and the importer in accordance with requirements of EU directive" [стр.287](#)
- "Ограниченное применение" [стр.287](#)
- "Рекомендации по операционной системе" [стр.287](#)
- "Торговые марки" [стр.288](#)
- "Уведомление об авторских правах" [стр.288](#)
- "Атрибуция авторских прав" [стр.289](#)

### **Indication of the manufacturer and the importer in accordance with requirements of EU directive**

Manufacturer: SEIKO EPSON CORPORATION  
 Address: 3-5, Owa 3-chome, Suwa-shi, Nagano-ken 392-8502 Japan  
 Telephone: 81-266-52-3131  
<http://www.epson.com/>

Importer: EPSON EUROPE B.V.  
 Address: Atlas Arena, Asia Building, Hoogoorddreef 5,1101 BA Amsterdam Zuidoost  
 The Netherlands  
 Telephone: 31-20-314-5000  
<http://www.epson.eu/>

### **Ограниченное применение**

Если эта продукция используется в условиях, требующих обеспечения высокого уровня надежности и (или) безопасности — например, в сочетании с авиационными, железнодорожными, судовыми, автомобильными и прочими транспортными средствами, аварийными устройствами оповещения, различными предохранительными

устройствами или функциональными устройствами, выполняющими прецизионные операции — применение этой продукции рекомендуется только с учетом необходимых средств обеспечения отказоустойчивости и резервирования, поддерживающих достаточно высокий уровень безопасности и надежности всей проектируемой системы. В связи с тем, что эта продукция не предназначена для использования в условиях, требующих обеспечения очень высокого уровня надежности и (или) безопасности — например, в сочетании с авиационно-космическим оборудованием, важнейшим телекоммуникационным оборудованием, оборудованием систем управления атомными электростанциями или медицинским оборудованием, непосредственно используемым в процессе медицинского обслуживания — пожалуйста, не забывайте о том, что вы несете ответственность за всестороннюю оценку соответствия этой продукции конкретным условиям эксплуатации и за ее применение в этих условиях.

### **Рекомендации по операционной системе**

- Операционная система Microsoft® Windows® 7
- Операционная система Microsoft® Windows® 8.1
- Операционная система Microsoft® Windows® 10

В данном руководстве эти операционные системы именуются Windows 7, Windows 8.1 и Windows 10. Кроме того, для их обозначения используется собирательный термин Windows.

- OS X 10.11.x
- macOS 10.12.x
- macOS 10.13.x
- macOS 10.14.x
- macOS 10.15.x

В данном руководстве эти операционные упоминаются как OS X 10.11.x, macOS 10.12.x, macOS 10.13.x, macOS 10.14.x, и macOS 10.15.x. Кроме того, для их обозначения используется собирательный термин "Mac".

## Торговые марки

EPSON является зарегистрированным товарным знаком, EXCEED YOUR VISION и их логотипы — зарегистрированные товарные знаки или товарные знаки Seiko Epson Corporation.

Mac, OS X и macOS являются товарными знаками корпорации Apple Inc.

Microsoft, Windows и Windows Server являются товарными знаками или зарегистрированными товарными знаками корпорации Microsoft в США и (или) других странах.

Wi-Fi®, WPA2®, WPA3® и Miracast® являются товарными знаками Wi-Fi Alliance®.

App Store является сервисной маркой корпорации Apple Inc.

Chrome, Chromebook и Google Play являются товарными знаками Google LLC.

HDMI, логотип HDMI и High-Definition Multimedia Interface являются товарными знаками или охраняемыми товарными знаками HDMI Licensing Administrator, Inc. 

QR-код является зарегистрированной торговой маркой корпорации DENSO WAVE INCORPORATED.

Товарный знак PLink ожидает регистрации или уже зарегистрирован в Японии, Соединенных Штатах Америки и других странах и регионах.

Crestron®, Crestron Connected®, Crestron Fusion®, Crestron Control® и Crestron RoomView® являются зарегистрированными товарными знаками корпорации Crestron Electronics, Inc.

Intel® является зарегистрированной торговой маркой корпорации Intel в США и/или других странах.

Extron® и XTP® являются зарегистрированными товарными знаками компании RGB Systems. Incorporated.

HDBaseT™ и логотип HDBaseT Alliance – товарные знаки компании HDBaseT Alliance.

Android TV™ является товарным знаком корпорации Google LLC.

Используемые в данном документе названия других изделий также используются исключительно в целях идентификации и могут являться

торговыми марками, принадлежащими соответствующим владельцам. Компания Epson отказывается от всех и любых притязаний и прав на эти фирменные марки.

## Уведомление об авторских правах

Все права защищены. Воспроизведение, сохранение в информационно-поисковой системе или передача в любой форме или любыми средствами, электронными, механическими, фотокопировальными, записывающими или иными любого из положений настоящей публикации без предварительного письменного разрешения компании Seiko Epson Corporation запрещено. Компания не принимает на себя никакой патентной ответственности в связи с использованием содержащейся здесь информации. Также компания не принимает на себя никакой ответственности за любого рода ущерб, возникший в связи с использованием содержащейся здесь информации.

Ни компания Seiko Epson Corporation, ни ее дочерние предприятия не несут ответственности перед покупателем данного изделия или перед третьими лицами за ущерб, убытки, издержки или расходы, понесенные покупателем или третьими лицами в результате несчастного случая, непредусмотренного или неправильного применения данного изделия или несанкционированных переделок, ремонтов или изменений данного изделия, либо (исключая США) несоблюдения всех требований инструкций по эксплуатации и техническому обслуживанию, предоставленных компанией Seiko Epson Corporation.

Компания Seiko Epson Corporation не несет ответственности за ущерб или затруднения любого рода, явившиеся результатом применения любых дополнительных принадлежностей или расходных материалов, не указанных компанией Seiko Epson Corporation в качестве оригинальной продукции Epson (Original Epson Products) или одобренной продукции Epson (Epson Approved Products).

Содержание этого руководства может быть изменено или обновлено без уведомления.

Приведенные в данном руководстве иллюстрации могут отличаться от фактического вида проектора.



---

## Атрибуция авторских прав

Эта информация может изменяться без предварительного уведомления.

© 2021 Seiko Epson Corporation

2021.02 414103300RU