





# ИНСТРУКЦИЯ ПО МОНТАЖУ

## CS-CP04-R



 вес монитора  
 81,6 кг макс.  
 37" - 70" (94 - 178 см)

### ▶ ПРЕДУПРЕЖДАЮЩАЯ ИНФОРМАЦИЯ

#### ПРЕДУПРЕЖДЕНИЕ

Конструкция потолка должна выдерживать нагрузку, по крайней мере, равную максимальному весу 45 кг (99 фунтов). В противном случае потолок необходимо усилить. Должна соблюдаться правильная процедура установки квалифицированным специалистом по обслуживанию в соответствии с инструкциями по установке. Невыполнение этого требования может привести к серьезной травме или смерти, и даже к летальному исходу.

Меры безопасности должны соблюдаться всегда во время установки этого продукта. Используйте надлежащее защитное снаряжение и инструменты для процедуры установки, чтобы предотвратить травмы.

Перед установкой данного продукта необходимо прочитать и полностью понять инструкции по установке. Инструкции по установке необходимо прочитать, чтобы предотвратить травмы и материальный ущерб. Храните эти инструкции по установке в легкодоступном месте для дальнейшего использования.

 Надежно смонтированная конструкция должна выдерживать вес или нагрузку дисплея. При креплении к потолку с деревянными закладными точка установки быть подтверждена перед установкой.

 Не устанавливайте на конструкцию, подверженную вибрациям, движению или возможностью ударов. Невыполнение этого требования может привести к повреждению дисплея и/или повреждению монтажной поверхности.

 Не устанавливайте рядом с обогревателем, камином, прямыми солнечными лучами, кондиционером или любым другим источником прямой тепловой энергии. Невыполнение этого требования может привести к повреждению дисплея и увеличить риск возгорания.

 Процедуру установки должны выполнять не менее двух квалифицированных специалистов. Падение или неправильное обращение с дисплеем может привести к травме и/или повреждению.





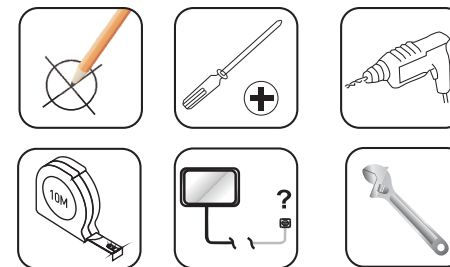



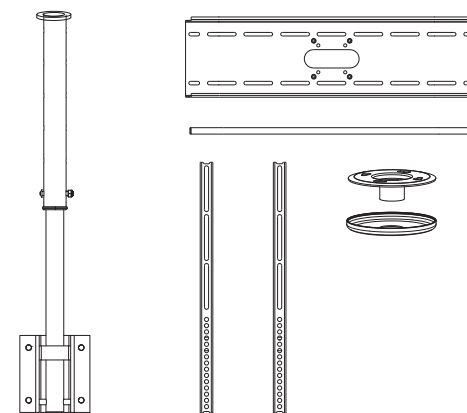







 Рекомендуемые монтажные поверхности: деревянные закладные и монолитно-плоский бетон. Если крепление должно быть установлено на любой другой поверхности, кроме деревянных закладных, используйте подходящие крепежные детали (имеющиеся в продаже).

### ▶ НЕОБХОДИМЫЕ ИНСТРУМЕНТЫ, НЕ ВХОДЯЩИЕ В КОМПЛЕКТ ПОСТАВКИ



### ▶ ДЕТАЛИ, ВХОДЯЩИЕ В КОМПЛЕКТ ПОСТАВКИ



<b>A</b>	 M4x12 (x4)	 M4x30 (x4)
<b>B</b>	 M5x12 (x4)	 M5x30 (x4)
<b>C</b>	 M6x12 (x4)	 M6x30 (x4)
<b>D</b>	 M8x16 (x4)	 M8x30 (x4)
<b>E</b>	 $\Phi 18 \times 6.5 \times 1.5$ (x4)	 18x8x20 (x4)
<b>F</b>	 M8x60 (x4)	 $\Phi 10 \times 50$ (x4)
<b>G</b>	 $\Phi 20 \times 8 \times 1$ (x4)	 M8x16 (x4)  M8 (x4)  S=6mm (x1)

# ▶ МОНТАЖ

①

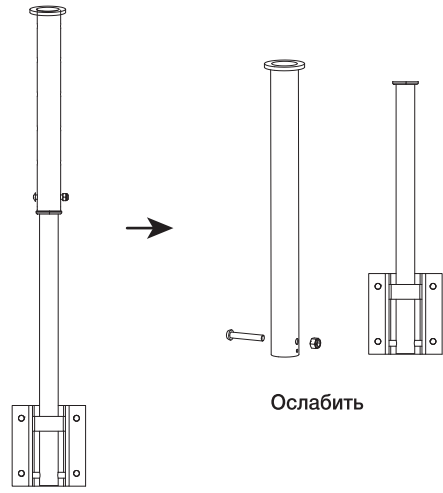

②

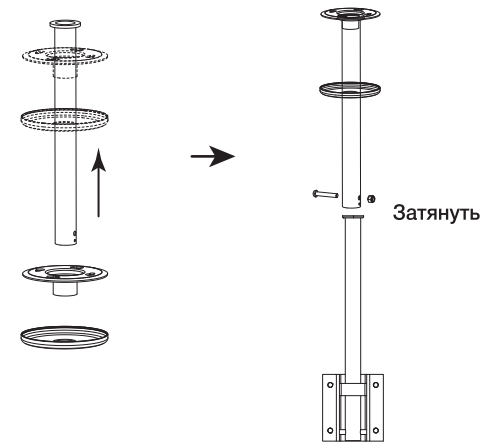

③

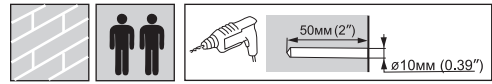

a

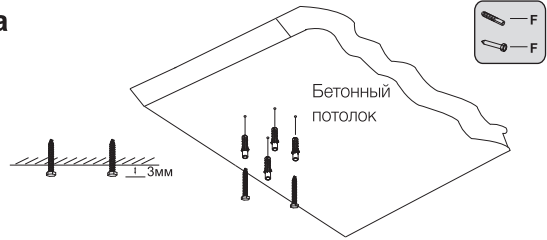

b

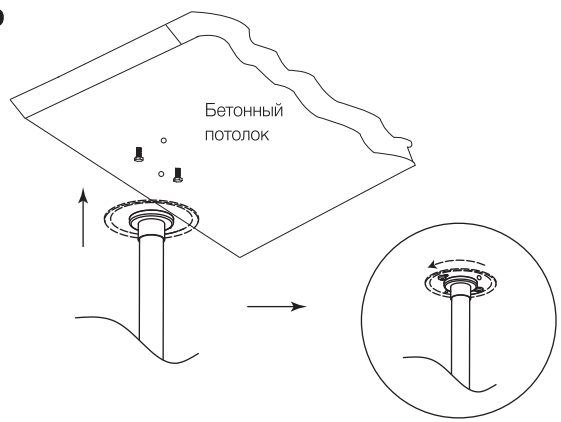

c

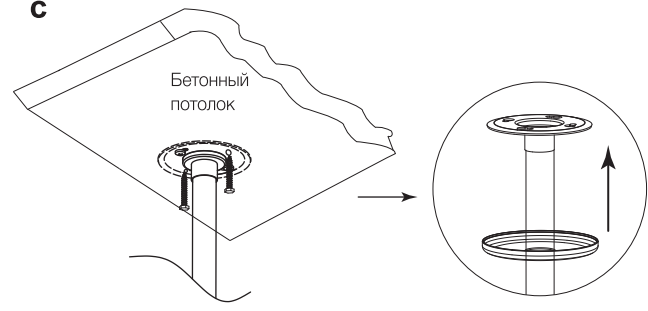

④

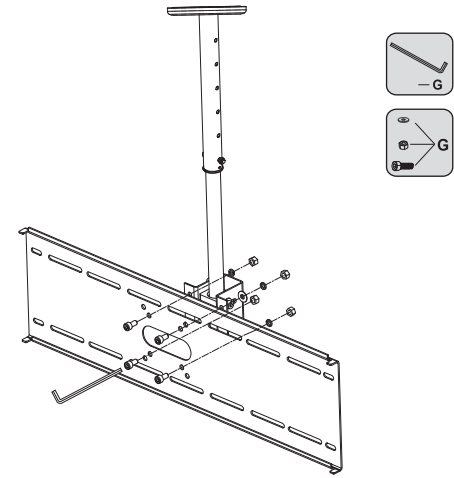

⑤

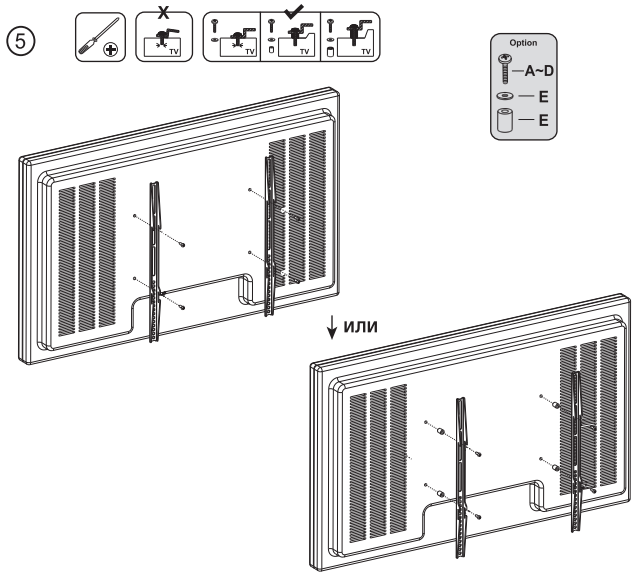

⑥

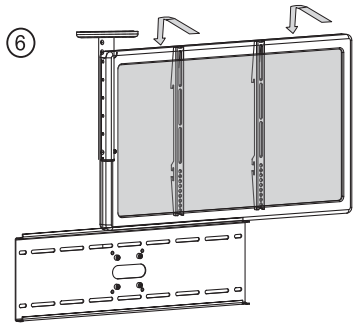

⑦

