

# Руководство по применению

Краткие пояснения часто выполняемых действий

**DCP-L8410CDW**  
**MFC-L8690CDW**  
**MFC-L8900CDW**  
**MFC-L9570CDW**

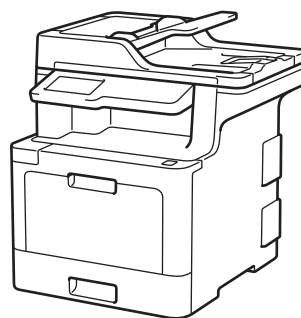

Компания Brother рекомендует хранить данное руководство рядом с устройством Brother, чтобы им можно было воспользоваться в любой момент.

## **Интерактивное руководство пользователя**

В данном *Руководстве по применению* приведены основные инструкции и информация по устройству Brother.

Более подробные инструкции, дополнительную информацию, а также сведения о технических характеристиках устройств см. в *Интерактивном руководстве пользователя* на сайте: [support.brother.com/manuals](http://support.brother.com/manuals)



# Где находятся руководства пользователя

Какое руководство мне требуется?	Какая информация в нем содержится?	Где оно находится?
Руководство по безопасности устройства	Сначала прочитайте это руководство. В этом руководстве приведены инструкции по технике безопасности, которые необходимо изучить перед началом настройки устройства. См. информацию о товарных знаках и правовых ограничениях в этом руководстве.	Печатная версия/в коробке
Руководство по быстрой установке	В этом руководстве приведены инструкции по настройке устройства и установке драйверов и программного обеспечения для используемой операционной системы и типа подключения.	Печатная версия/в коробке
Руководство по применению	В этом руководстве приведены сведения об основных операциях приема и отправки факсов, копирования, сканирования, а также сведения об основных операциях по обслуживанию устройства. См. советы по поиску и устранению неисправностей.	Печатная версия/в коробке
Интерактивное руководство пользователя	Данное руководство включает дополнительную информацию из <i>руководства по применению</i> . Помимо информации об операциях печати, сканирования, копирования, отправки и приема факсов, функциях мобильных устройств, работе с программой Brother ControlCenter и устранении неисправностей, в руководство включены полезные сведения об использовании устройства в сети.	Brother Solutions Center <sup>1</sup>
Mobile Print/Scan Guide for Brother iPrint&Scan (Руководстве по печати и сканированию для мобильных устройств для Brother iPrint&Scan)	В этом руководстве имеется полезная информация о печати с мобильных устройств, а также о сканировании с устройства Brother на мобильные устройства при подключении к сети Wi-Fi®.	Brother Solutions Center <sup>1</sup>

<sup>1</sup> Посетите сайт [support.brother.com/manuals](http://support.brother.com/manuals).

## Важное примечание

- В настоящем руководстве рассматриваются как модели MFC, так и модели DCP. Текст XXX-XXXX следует читать как MFC/DCP-XXXX (где XXXX — название модели).

# Интерактивное руководство пользователя поможет вам узнать обо всех возможностях устройства

Надеемся, что данное руководство окажется полезным для вас. Для дополнительных сведений о возможностях вашего устройства см. *Интерактивное руководство пользователя*. Оно обладает указанными ниже преимуществами.

## Еще более быстрая навигация

- ✓ Строка поиска
- ✓ Специальная панель навигации

## Исчерпывающая информация

- ✓ Все вопросы в одном руководстве

## Понятный интерфейс

- ✓ Пошаговые инструкции
- ✓ Краткое содержание материала в верхней части страницы



1. Строка поиска
2. Панель навигации
3. Краткое содержание
4. Пошаговые инструкции

## Доступ к интерактивным руководствам пользователя

*Интерактивное руководство пользователя* и другие руководства см. на веб-сайте по адресу [support.brother.com/manuals](http://support.brother.com/manuals)

(Windows®)

Кроме того, доступ к руководствам для вашего устройства можно получить с помощью программного обеспечения Brother Utilities. Программа Brother Utilities входит в стандартный пакет установки. После установки ее можно запустить с помощью ярлыка на рабочем столе или из меню **Пуск** операционной системы Windows®.

## **Возникли вопросы или проблемы? Ознакомьтесь с ответами на часто задаваемые вопросы, решениями и видеороликами в Интернете.**

Перейдите на страницу **Часто задаваемые вопросы и устранение неполадок** для своей модели на веб-сайте Brother Solutions Center по адресу [support.brother.com](http://support.brother.com)

- **Несколько способов поиска.**
- **Отображение похожих вопросов для получения более подробной информации.**
- **Регулярные обновления на основе отзывов потребителей.**

## Обзор панели управления

Вид панели управления зависит от используемой модели устройства.

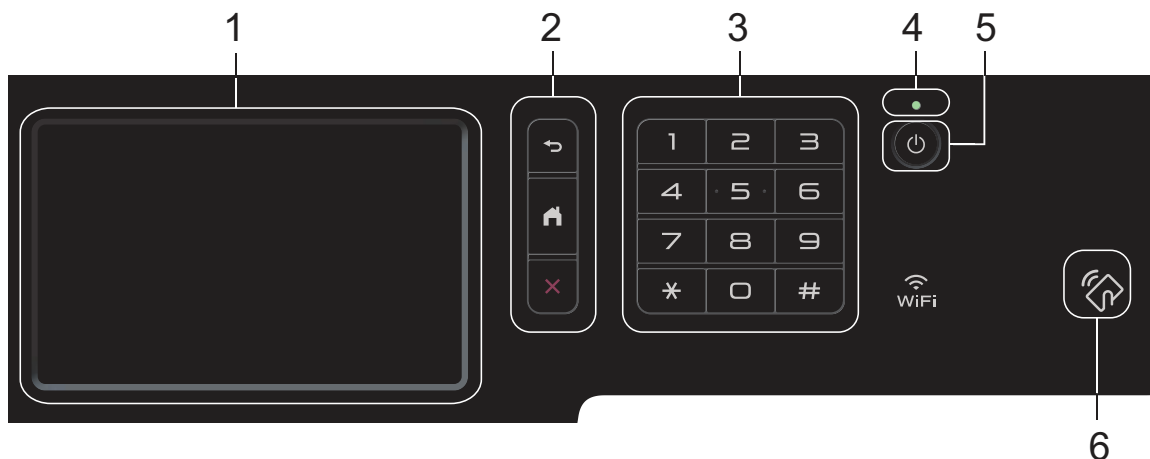

### 1. Сенсорный жидкокристаллический (ЖК) дисплей 67,5 мм

Чтобы выбрать пункт меню или параметр, коснитесь его на сенсорном экране.

### 2. Кнопки меню



(Назад)

Нажмите для возврата к предыдущему меню.



(Начальный экран)

Нажмите для возврата к главному начальному экрану.



(Отмена)

Нажмите для отмены операции.



### 3. Цифровая клавиатура (цифровые кнопки)

С помощью кнопок с цифрами можно набрать телефонный или факсимильный номер либо ввести количество копий.

### 4. Светодиодный индикатор питания

Светодиодный индикатор горит в зависимости от состояния питания устройства.

## 5. Включение и выключение питания

- Нажмите кнопку , чтобы включить устройство.
- Чтобы выключить устройство, нажмите и удерживайте кнопку . Перед выключением устройства на ЖК-дисплее на несколько секунд отобразится сообщение [Выключение]. Если к устройству подключен внешний телефон или автоответчик, он останется доступным для использования.

## 6. Считывающее устройство NFC MFC-L8900CDW/MFC-L9570CDW

Чтобы выполнить проверку подлинности пользователя, можно коснуться идентификационной картой со встроенной микросхемой устройства считывания NFC на панели управления.

Если ваше устройство на базе Android™ поддерживает функцию NFC, вы можете печатать и сканировать документы с его помощью.

# Использование сенсорного ЖК-дисплея

Чтобы активировать ЖК-дисплей, нажмите на него. Чтобы отобразить все параметры и получить к ним доступ, проведите пальцем влево, вправо, вверх, вниз или нажимайте кнопки ◀▶ и ▲▼ на ЖК-дисплее.

## ВАЖНАЯ ИНФОРМАЦИЯ

НЕ нажимайте на ЖК-дисплей острыми предметами, например ручкой или стилусом. Это может привести к повреждению устройства.

## ПРИМЕЧАНИЕ

НЕ касайтесь ЖК-дисплея сразу же после подключения шнура питания или включения устройства. Это может привести к ошибке.

# Обзор сенсорного ЖК-дисплея

## DCP-L8410CDW/ MFC-L8690CDW

В качестве главного экрана можно выбирать начальные экраны и экраны ярлыков. Когда открыт начальный экран, проводите пальцем влево и вправо или нажимайте кнопки ◀ и ▶, чтобы отобразить другие начальные экраны.

В режиме простоя на главном начальном экране отображаются сведения о состоянии устройства. Если отображается этот экран, устройство готово к следующей команде.

Если включена функция проверки подлинности Active Directory® или LDAP, панель управления устройством будет заблокирована.

Доступность той или иной функции зависит от используемой модели.

### Начальный экран: экран 1

С помощью начальных экранов можно получить доступ к различным функциям устройства, например факсу, копированию и сканированию.

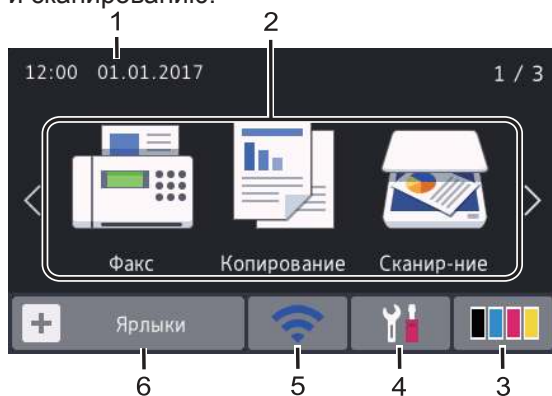

### Начальный экран: экран 2

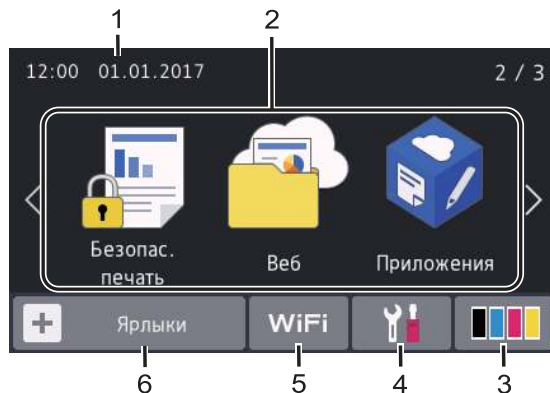

### Начальный экран: экран 3

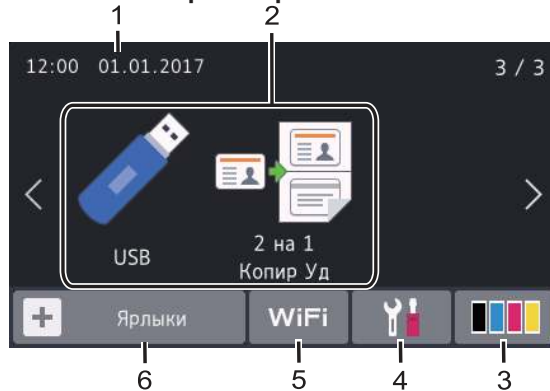

### Экран ярлыков

Создание ярлыков для часто используемых операций, например для операций отправки факса, копирования, сканирования и использования интернет-служб.



Предусмотрено восемь вкладок с ярлыками (по шесть ярлыков на каждой вкладке). Всего можно создать 48 ярлыков.

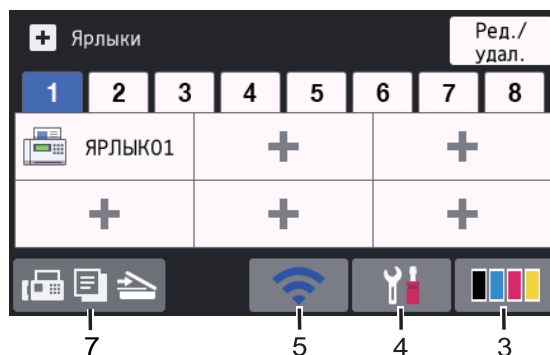

### 1. Дата и время

Отображение даты и времени, установленных на устройстве.

## 2. Режимы

-  [Факс]

Нажмите, чтобы получить доступ к режиму факса.

-  [Копирование]

Нажмите, чтобы получить доступ к режиму копирования.

-  [Сканирование]

Нажмите, чтобы получить доступ к режиму сканирования.

-  [Безопас. печать]

Нажмите, чтобы получить доступ к функции [Безопасная печать].

-  [Веб]

Нажмите, чтобы подключить устройство Brother к интернет-службе.

-  [Приложения]

Нажмите, чтобы подключить устройство Brother к службе приложений Brother.

-  [USB]

Нажмите, чтобы получить доступ к меню USB, и выберите [Сканирование на USB] или [Прямая печать].

-  [2 на 1 Копир Уд]

Нажмите, чтобы получить доступ к функции копирования «2 на 1 Копир Уд».

## 3. (Тонер)

Отображает оставшийся ресурс тонера. Нажмите, чтобы получить доступ к меню [Тонер].

## 4. (Настройки)

Нажмите, чтобы получить доступ к меню [Настройки].

Если меню настроек заблокировано, на ЖК-дисплее отображается значок . Чтобы изменить настройки, необходимо разблокировать устройство.

## 5. или (Сигнал беспроводной сети)

Нажмите, чтобы настроить беспроводное подключение.

Если вы используете беспроводное подключение, на четырехуровневом индикаторе на экране отображается текущий уровень сигнала беспроводной сети.



 Устройство не подключено к беспроводной сети

## 6. [Ярлыки]

Нажмите, чтобы получить доступ к экрану [Ярлыки].

## 7. (Начальный экран)

Нажмите, чтобы получить доступ к начальным экранам.

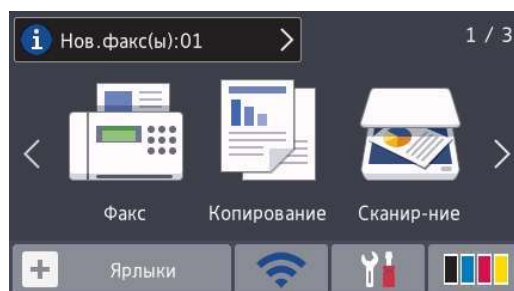

## Новый факс

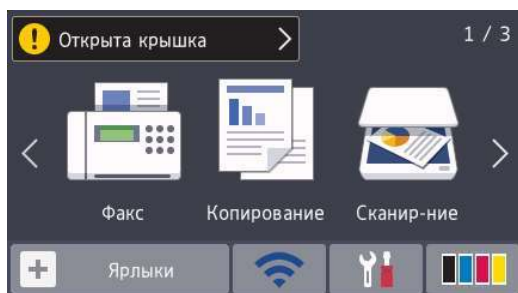

Если для параметра [просм. факса] установить значение [Вкл.], в верхней части экрана отобразится количество новых факсов в памяти устройства.

## Предупреждающий значок



При сообщении об ошибке или необходимости обслуживания появляется предупреждающий значок . Для просмотра нажмите на область сообщений, затем нажмите  для возврата к главному начальному экрану.

## ПРИМЕЧАНИЕ

В данном устройстве применен шрифт, разработанный компанией ARPHIC TECHNOLOGY CO., LTD.

## MFC-L8900CDW/ MFC-L9570CDW

В устройстве есть восемь экранов, обозначенных вкладками (далее — начальные экраны). На каждом экране помещается до восьми значков, которые можно использовать для доступа к функциям, настройкам устройства и ярлыкам. Всего на начальных экранах помещается 64 значка.

Один из начальных экранов можно установить в качестве главного.

В меню [Настройки администратора] можно переименовать вкладки и изменить положение значков.

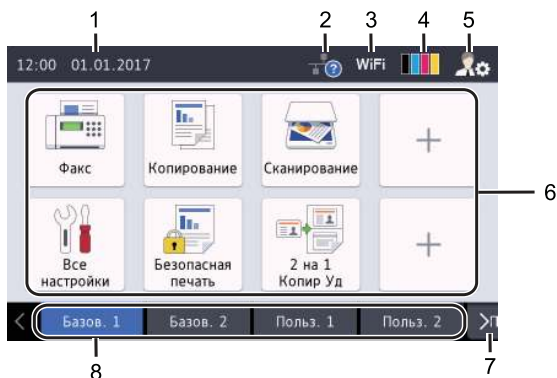

### 1. Дата и время

Отображение даты и времени, установленных на устройстве.

В этой области также могут отображаться сообщения об ошибке или необходимости обслуживания.

### 2. (Состояние проводной сети)

Нажмите для настройки проводной сети.

Значок отображает текущее состояние подключения к проводной сети.

 Устройство не подключено к проводной сети (серый)

 Устройство подключено к проводной сети (белый)

 Не подключен кабель или устройство подключено к беспроводной сети

### 3. или (Сигнал беспроводной сети)

Нажмите, чтобы настроить беспроводное подключение.

Если вы используете беспроводное подключение, на четырехуровневом индикаторе на экране отображается текущий уровень сигнала беспроводной сети.



Устройство не подключено к беспроводной сети

### 4. (Тонер)

Отображает оставшийся ресурс тонера. Нажмите, чтобы получить доступ к меню [Тонер].

### 5. (Настройки администратора)

Нажмите, чтобы получить доступ к меню [Настройки администратора].

Дополнительная информация >>>  
*Интерактивное руководство пользователя: Индивидуальная настройка устройства*

### 6. Значки функций, настроек и ярлыков

Ниже приведены описания основных значков и их функций. Доступность той или иной функции зависит от используемой модели.



[Все настройки]

Нажмите, чтобы получить доступ к меню настроек устройства.



[Факс]

Нажмите, чтобы получить доступ к режиму факса.



[Копирование]

Нажмите, чтобы получить доступ к режиму копирования.



[Сканирование]

Нажмите, чтобы получить доступ к режиму сканирования.



[Безопас. печать]

Нажмите, чтобы получить доступ к функции [Безопасная печать].



[USB]

Нажмите, чтобы получить доступ к меню USB, и выберите [Сканирование на USB] или [Прямая печать].



[Веб]

Нажмите, чтобы подключить устройство Brother к интернет-службе.



[Приложения]

Нажмите, чтобы подключить устройство Brother к службе приложений Brother.



[2 на 1 Копир Уд]

Нажмите, чтобы получить доступ к функции копирования «2 на 1 Копир Уд».



(Ярлыки)

Нажмите, чтобы получить доступ к ярлыкам, созданным для часто выполняемых операций (например, отправки факса, копирования, сканирования и использования веб-служб).

### 7. Кнопки пролистывания вкладок

Нажмите для отображения нужной вкладки и доступа к ней.

### 8. Вкладки для начальных экранов

Нажмите для отображения начального экрана.

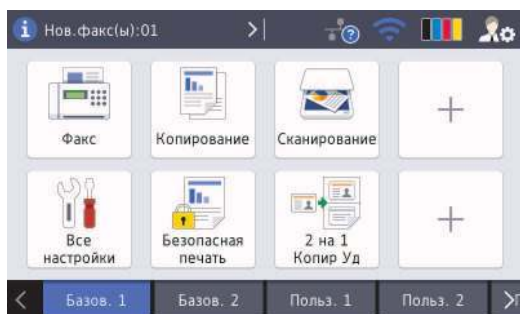

## Новый факс

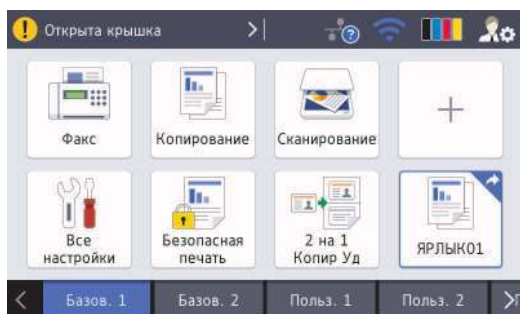

Если для параметра [просм. факса] установить значение [Вкл. ], в верхней части экрана отобразится количество новых факсов в памяти устройства.

## Предупреждающий значок



При сообщении об ошибке или необходимости обслуживания появляется предупреждающий значок . Для просмотра нажмите на область сообщений, затем нажмите  для возврата к главному начальному экрану.

## ПРИМЕЧАНИЕ

В данном устройстве применен шрифт, разработанный компанией ARPHIC TECHNOLOGY CO., LTD.

## Загрузка бумаги в лоток для бумаги

Используйте лоток для бумаги при печати на бумаге указанных ниже типов.

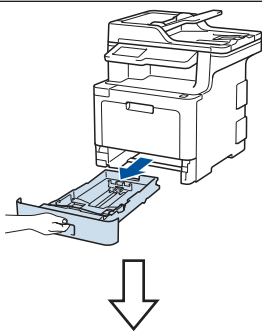
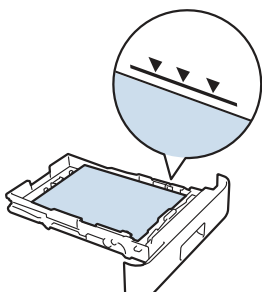
<p>Обычная бумага Тонкая бумага Бумага из вторсырья Фирменные бланки Цветная бумага</p>	 <ul style="list-style-type: none"> <li>• Отрегулируйте направляющие</li> <li>• Разверните бумагу</li> <li>• Не допускайте превышения этой отметки</li> </ul> 
---	--

Дополнительная информация >>  
Интерактивное руководство  
пользователя: *Загрузка бумаги в лоток*

## Загрузка бумаги в обходной лоток

Используйте обходной лоток при печати на бумаге указанных ниже типов.

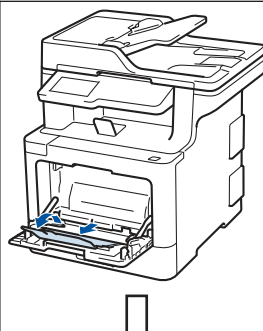
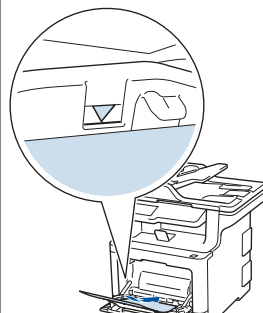
<p>Обычная бумага Тонкая бумага Бумага из вторсырья Высокосортная бумага Фирменные бланки Цветная бумага Плотная бумага Наклейки <sup>1</sup> Конверты <sup>1</sup> Глянцевая бумага <sup>2</sup></p>	 <ul style="list-style-type: none"> <li>• Отрегулируйте направляющие</li> <li>• Разверните бумагу</li> <li>• Не допускайте превышения этой отметки</li> </ul> 
---	--

- 1 Перед печатью откройте заднюю крышку, чтобы она встала в положение лотка для вывода бумаги лицевой стороной вверх и результат печати попадал в нее.
- 2 При печати на глянцевой бумаге кладите в обходной лоток по одному листу.

Дополнительная информация >>  
Интерактивное руководство  
пользователя: *Загрузка бумаги и печать с использованием обходного лотка*







Этот раздел поможет устранить проблемы, с которыми можно столкнуться при использовании устройства Brother.

## Определение причины неполадки

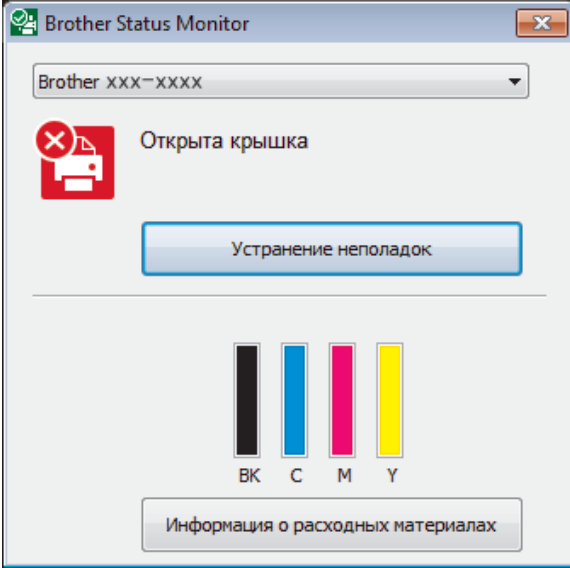
Большинство неполадок в работе устройства можно устранить самостоятельно.

Сначала выполните следующие проверки:

- Шнур питания устройства подсоединен правильно, а само устройство включено.
- Все оранжевые защитные элементы устройства удалены.
- (Для моделей с поддержкой сети) Точка доступа (для беспроводной сети), маршрутизатор или концентратор включены, на них мигает индикатор соединения.
- Бумага правильно вставлена в лоток для бумаги.
- Интерфейсные кабели надежно подключены к устройству и компьютеру.
- Проверьте ЖК-дисплей или проверьте состояние устройства с помощью утилиты **Brother Status Monitor** на компьютере.

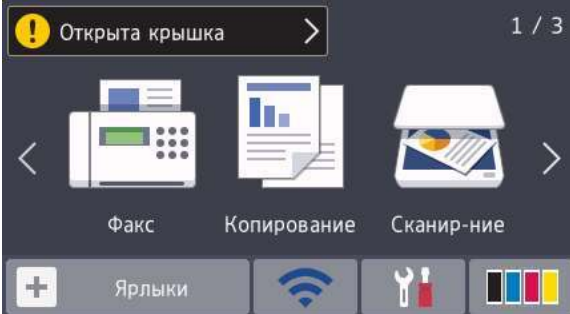
Поиск ошибки	Поиск решений
<p>Использование утилиты Status Monitor</p>  <ul style="list-style-type: none"> <li>• Дважды щелкните значок  на панели задач.</li> <li>• (Windows®) Если установить флажок <b>Загружать монитор состояния при запуске</b>, утилита Status Monitor будет автоматически запускаться при каждом включении компьютера.</li> </ul>	<ul style="list-style-type: none"> <li>• Зеленый цвет значка указывает на обычный режим ожидания. </li> <li>• Желтый цвет значка указывает на наличие предупреждения. </li> <li>• Красный цвет значка указывает на наличие ошибки. </li> <li>• Серый цвет значка указывает на то, что устройство находится в автономном режиме. </li> <li>• Для перехода на веб-сайт Brother с информацией об устранении неисправностей нажмите кнопку <b>Устранение неполадок</b>.</li> </ul>
<p>Использование ЖК-дисплея</p> 	<ol style="list-style-type: none"> <li>1. Следуйте инструкциям на ЖК-дисплее.</li> <li>2. Если решить проблему не удалось &gt;&gt;&gt; <i>Интерактивное руководство пользователя: Сообщения об ошибках и необходимости обслуживания в интерактивном руководстве пользователя</i> или страницу <b>Часто задаваемые вопросы и устранение неполадок</b> на веб-сайте Brother Solutions Center по адресу <a href="http://support.brother.com">support.brother.com</a></li> </ol>

## Сообщения об ошибках и необходимости обслуживания

Информацию о наиболее распространенных сообщениях об ошибках и необходимости обслуживания >>> *Интерактивное руководство пользователя*

Интерактивное руководство пользователя и другие руководства см. на веб-сайте [support.brother.com/manuals](http://support.brother.com/manuals)

## Замятие документов и бумаги

Если в устройстве застряла бумага, отобразится соответствующее сообщение об ошибке.

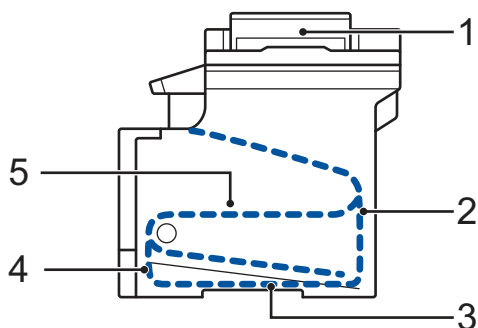

Сообщения об ошибках.

1. Замятие документа
2. Замятие бумаги в задней части устройства
3. Замятие бумаги в лотке для 2-сторонней печати
4. Замятие бумаги в лотке
5. Замятие бумаги внутри устройства

## Решения для беспроводного подключения

Если не удастся подключить устройство Brother к беспроводной сети, см. указанные ниже документы.

- *Интерактивное руководство пользователя: Печать отчета WLAN*
- *Руководство по быстрой установке: Настройка беспроводного подключения*

Интерактивное руководство пользователя и другие руководства см. на веб-сайте [support.brother.com/manuals](http://support.brother.com/manuals)

## Информация для соблюдения Регламента Комиссии ЕС 801/2013

Название модели	Потребляемая мощность Режим ожидания с подключением к сети <sup>1</sup>
DCP-L8410CDW	Приблизительно 1,4 Вт
MFC-L8690CDW	Приблизительно 1,4 Вт
MFC-L8900CDW	Приблизительно 1,6 Вт
MFC-L9570CDW	Приблизительно 1,6 Вт

<sup>1</sup> Все сетевые порты активированы и подключены

### Включение и выключение беспроводной сети

#### (DCP-L8410CDW/MFC-L8690CDW/MFC-L8900CDW/MFC-L9570CDW)

Чтобы подключиться к беспроводной сети или отключиться от нее, последовательно выберите пункты  [Настройки] > [Все настройки] > [Сеть] > [Беспровод. сеть] > [Вкл. беспр. сети] > [Вкл. ] или [Выкл. ].



Если на начальном экране устройства отображается меню [Все настройки], меню [Настройки] выбирать не нужно.

## Печать и сканирование с использованием мобильного устройства

Утилита Brother iPrint&Scan позволяет использовать функции устройств Brother непосредственно с мобильного устройства без применения компьютера. Информацию о печати с мобильного устройства можно найти в *Mobile Print/Scan Guide for Brother iPrint&Scan (Руководстве по печати и сканированию для мобильных устройств для Brother iPrint&Scan)*. Чтобы просмотреть это руководство, перейдите на страницу **Руководства** для используемого устройства на веб-сайте Brother Solutions Center по адресу [support.brother.com](http://support.brother.com)

## Расходные материалы

Когда необходимо заменить расходные материалы, например тонер-картридж или фотобарабан, на панели управления устройства или в программе Status Monitor отображается соответствующее сообщение об ошибке. Дополнительные сведения о расходных материалах для вашего устройства можно получить на веб-сайте по адресу [www.brother.com/original/index.html](http://www.brother.com/original/index.html) или у местного дилера Brother.



Название модели расходных материалов зависит от страны и региона.

Расходные материалы	Название модели	Приблизительный ресурс (Кол-во печатаемых страниц)	Совместимые модели
<b>Тонер-картридж</b> 	Стандартный тонер-картридж: <ul style="list-style-type: none"> <li>• Черный: TN-421BK</li> <li>• Голубой: TN-421C</li> <li>• Пурпурный: TN-421M</li> <li>• Желтый: TN-421Y</li> </ul>	<ul style="list-style-type: none"> <li>• Черный: Приблизительно 3 000 страниц <sup>1 2</sup></li> <li>• Голубой, пурпурный, желтый: Приблизительно 1 800 страниц <sup>1 2</sup></li> </ul>	DCP-L8410CDW/ MFC-L8690CDW/ MFC-L8900CDW
	Тонер-картридж повышенной емкости: <ul style="list-style-type: none"> <li>• Черный: TN-423BK</li> <li>• Голубой: TN-423C</li> <li>• Пурпурный: TN-423M</li> <li>• Желтый: TN-423Y</li> </ul>	<ul style="list-style-type: none"> <li>• Черный: Приблизительно 6 500 страниц <sup>1 2</sup></li> <li>• Голубой, пурпурный, желтый: Приблизительно 4 000 страниц <sup>1 2</sup></li> </ul>	DCP-L8410CDW/ MFC-L8690CDW/ MFC-L8900CDW

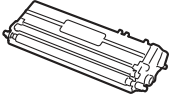
Расходные материалы	Название модели	Приблизительный ресурс (Кол-во печатаемых страниц)	Совместимые модели
<p><b>Тонер-картридж</b> (продолжение)</p> 	<p>Тонер-картридж сверхвысокой емкости:</p> <ul style="list-style-type: none"> <li>• Черный: TN-426BK</li> <li>• Голубой: TN-426C</li> <li>• Пурпурный: TN-426M</li> <li>• Желтый: TN-426Y</li> </ul>	<ul style="list-style-type: none"> <li>• Черный: Приблизительно 9 000 страниц <sup>1 2</sup></li> <li>• Голубой, пурпурный, желтый: Приблизительно 6 500 страниц <sup>1 2</sup></li> </ul>	MFC-L8900CDW
	<p>Тонер-картридж максимальной большой емкости:</p> <ul style="list-style-type: none"> <li>• Черный: TN-910BK</li> <li>• Голубой: TN-910C</li> <li>• Пурпурный: TN-910M</li> <li>• Желтый: TN-910Y</li> </ul>	<ul style="list-style-type: none"> <li>• Черный: Приблизительно 9 000 страниц <sup>1 2</sup></li> <li>• Голубой, пурпурный, желтый: Приблизительно 9 000 страниц <sup>1 2</sup></li> </ul>	MFC-L9570CDW
	<p>Тонер-картридж, входящий в комплект поставки: (поставляется с устройством)</p>	<ul style="list-style-type: none"> <li>• Черный: Приблизительно 3 000 страниц <sup>1 2</sup></li> <li>• Голубой, пурпурный, желтый: Приблизительно 1 800 страниц <sup>1 2</sup></li> </ul>	DCP-L8410CDW/ MFC-L8690CDW/ MFC-L8900CDW
		<ul style="list-style-type: none"> <li>• Черный: Приблизительно 6 500 страниц <sup>1 2</sup></li> <li>• Голубой, пурпурный, желтый: Приблизительно 6 500 страниц <sup>1 2</sup></li> </ul>	MFC-L9570CDW

Расходные материалы	Название модели	Приблизительный ресурс (Кол-во печатаемых страниц)	Совместимые модели
<b>Блок фотобарабана</b> 	<ul style="list-style-type: none"> <li>DR-421CL</li> </ul>	<ul style="list-style-type: none"> <li>Приблизительно 30 000 страниц<sup>3</sup></li> </ul>	DCP-L8410CDW/ MFC-L8690CDW/ MFC-L8900CDW/ MFC-L9570CDW
<b>Ленточный картридж</b> 	<ul style="list-style-type: none"> <li>BU-330CL</li> </ul>	<ul style="list-style-type: none"> <li>Приблизительно 50 000 страниц<sup>4</sup></li> </ul>	DCP-L8410CDW/ MFC-L8690CDW/ MFC-L8900CDW/ MFC-L9570CDW
<b>Контейнер для отработанного тонера</b> 	<ul style="list-style-type: none"> <li>WT-320CL</li> </ul>	<ul style="list-style-type: none"> <li>Приблизительно 50 000 страниц<sup>2</sup></li> </ul>	DCP-L8410CDW/ MFC-L8690CDW/ MFC-L8900CDW/ MFC-L9570CDW

1 Приблизительный ресурс картриджа указан в соответствии со стандартом ISO/IEC 19798.

2 Односторонние листы формата A4 или Letter

3 Около 30 000 страниц из расчета 1 страница на задание и 50 000 страниц из расчета 3 страницы на задание (бумага формата A4 или Letter с односторонней печатью). Количество страниц может зависеть от типа и размера носителя, а также других факторов.

4 Около 50 000 страниц из расчета 1 страница на задание и 130 000 страниц из расчета 3 страницы на задание (бумага формата A4 или Letter с односторонней печатью). Количество страниц может зависеть от типа и размера носителя, а также других факторов.



В ОС Windows® дважды щелкните значок сайта **Brother Creative Center** () на рабочем столе, чтобы открыть наш **БЕСПЛАТНЫЙ** веб-сайт — ресурс, созданный, чтобы вы с легкостью создавали и печатали специальные материалы для дома и бизнеса, содержащие фотографии, текст и творческое оформление.

Веб-сайт Brother CreativeCenter для пользователей компьютеров Macintosh находится по следующему адресу:

[www.brother.com/creativecenter](http://www.brother.com/creativecenter)

# brother

Посетите наш веб-сайт в Интернете  
[www.brother.com](http://www.brother.com)



D00E52001-00  
RUS  
Версия 0