



varioPRINT DP Line

Руководство по эксплуатации

varioPRINT 115, 130, 140



Авторские права и товарные знаки

Авторские права CANON INC. 2020 - 2021

Ни одна часть настоящего документа не может быть воспроизведена, передана, перезаписана, сохранена в поисковой системе, переведена на любые другие языки или языки программирования в любой форме и любыми средствами, электронно, механически, на магнитных и оптических носителях, химическими средствами, вручную или иным способом без предварительного письменного согласия компании Canon Inc.

Ограничение ответственности

Информация, содержащаяся в настоящем документе, может изменяться без предварительного уведомления.

КОРПОРАЦИЯ CANON НЕ ДАЕТ НИКАКИХ ПРЯМЫХ ИЛИ ПОДРАЗУМЕВАЕМЫХ ГАРАНТИЙ ОТНОСИТЕЛЬНО МАТЕРИАЛА, ЗА ИСКЛЮЧЕНИЕМ ПРИВЕДЕННЫХ НИЖЕ, ВКЛЮЧАЯ, БЕЗ ОГРАНИЧЕНИЙ, ГАРАНТИИ ТОВАРНОГО КАЧЕСТВА, КОММЕРЧЕСКОГО ПРИМЕНЕНИЯ, ПРИГОДНОСТИ ДЛЯ КОНКРЕТНОЙ ЦЕЛИ ИЛИ ИСПОЛЬЗОВАНИЯ ЛИБО ОТСУТСТВИЯ НАРУШЕНИЙ ПРАВ. КОРПОРАЦИЯ CANON НЕ НЕСЕТ ОТВЕТСТВЕННОСТИ ЗА ПРЯМОЙ, ПОБОЧНЫЙ ИЛИ КОСВЕННЫЙ УЩЕРБ ЛЮБОГО РОДА, А ТАКЖЕ УБЫТКИ ИЛИ РАСХОДЫ, СЛУЧИВШИЕСЯ В РЕЗУЛЬТАТЕ ИСПОЛЬЗОВАНИЯ ДАННОГО МАТЕРИАЛА.

Товарные знаки

MEAP является торговой маркой компании CANON Inc., обозначающей «программную платформу» для МФУ и принтеров Canon.

Продукт содержит Universal Font Scaling Technology или UFST®, к которому применима лицензия Monotype Imaging, Inc. UFST® является торговой маркой корпорации Monotype Imaging, Inc., зарегистрированной в Ведомстве по патентам и товарным знакам США, и может быть зарегистрирована в определенных юрисдикциях.

UFST: Copyright © 1989 - 1996, 1997, 2003, 2004, 2008, все права защищены, Monotype Imaging Inc.

Apple, AppleTalk, EtherTalk, LocalTalk, Mac, Macintosh, Mac OS и Safari являются товарными знаками Apple Inc., зарегистрированными в США и других странах.

Microsoft, Windows, Windows Vista, Windows Server, Internet Explorer, Excel и PowerPoint являются зарегистрированными товарными знаками или товарными знаками корпорации Microsoft Corporation в США и/или других странах.

© Novell, Inc., неопубликованный материал. Все права защищены.

На отдельные части данного ПО распространяется аварское право © 2007 The FreeType Project (www.freetype.org). Все права защищены.

(©) Aladdin Enterprises, 1999, 2000, 2002. Все права защищены.



Java and all Java based trademarks and logos are trademarks or registered trademarks of Oracle and/or its affiliates.
Издание 2021-03

Версия ПО 8.1

RU



Adobe PostScript 3™

Adobe, PostScript и логотип PostScript являются зарегистрированными товарными знаками или товарными знаками корпорации Adobe Systems Incorporated в США и/или других странах.

Copyright © 2007 -08 Adobe Systems Incorporated. Все права защищены.

Защищено патентами США 5737599; 5781785; 5819301; 5929866; 5943063; 6073148; 6515763; 6639593; 6754382; 7046403; 7213269; 7242415; заявки на патент в США и других странах.

Все упоминания названия PostScript по тексту относятся к языку PostScript, как определено Adobe Systems Incorporated, если не оговорено другое. Название PostScript используется также в качестве торговой марки продукта для интерпретатора языка PostScript компании Adobe Systems.

Если не указано обратного, любые упоминания "печатное устройство PostScript", "устройство отображения PostScript" или подобного объекта относятся к печатающему устройству, отображающему устройству или объекту (соответственно), в котором используется технология PostScript, созданная или лицензированная Adobe Systems Incorporated, а не к устройствам или объектам, которые только совместимы с языком PostScript.

Adobe, логотип Adobe, PostScript, логотип PostScript и PostScript 3 являются зарегистрированными товарными знаками или товарными знаками компании Adobe Systems Incorporated в США и других странах.

Linux является зарегистрированным товарным знаком Линуса Торвальдса (Linus Torvalds). Microsoft и Windows являются товарными знаками или зарегистрированными товарными знаками Microsoft Corporation в США и/или других странах.



Логотип PDF является товарным знаком или зарегистрированным товарным знаком компании Adobe Systems Incorporated в США и других странах.

Copyright © 2008 Adobe Systems Incorporated. Все права защищены.

Защищено патентами США 6185684; 6205549; 7213269; 7272628; 7278168; заявки на патент в США и других странах.

Все упоминания названия PostScript по тексту относятся к языку PostScript, как определено Adobe Systems Incorporated, если не оговорено другое. Название PostScript используется также в качестве торговой марки продукта для интерпретатора языка PostScript компании Adobe Systems.

Если не указано обратного, любые упоминания "печатное устройство PostScript", "устройство отображения PostScript" или подобного объекта относятся к печатающему устройству, отображающему устройству или объекту (соответственно), в котором используется технология PostScript, созданная или лицензированная Adobe Systems Incorporated, а не к устройствам или объектам, которые только совместимы с языком PostScript.

Adobe, логотип Adobe, PostScript, логотип PostScript и PostScript 3 являются зарегистрированными товарными знаками или товарными знаками компании Adobe Systems Incorporated в США и других странах.

Canon является зарегистрированным товарным знаком Canon Inc. Printing for Professionals, PRISMA, PRISMAprepare, SRA, VarioPrint является товарным знаком или зарегистрированным товарным знаком Canon Production Printing Netherlands B.V.

McAfee и логотипы McAfee являются товарными знаками или зарегистрированными товарными знаками McAfee, Inc. в США и других странах.

Все прочие товарные знаки являются собственностью соответствующих владельцев и признаются этим положением.

Другие упомянутые названия продуктов и компаний могут быть торговыми марками соответствующих владельцев.

Содержание

Глава 1

Введение	11
Примечания для читателей.....	12
Пользователи печатной системы.....	13
Информация данного руководства пользователя.....	14

Глава 2

Обзор печатной системы	17
Обзор varioPRINT DP Line, включая аксессуары.....	18
Конфигурация только с функциональностью принтера.....	20
Условные обозначения для аксессуаров (общие обозначения в пользовательском интерфейсе).....	21
Модули подачи бумаги.....	22
Удаление двойного лотка для бумаги.....	23
Профессиональный укладчик / сшиватель.....	25
Лоток для копий.....	27
[Адаптер финишера] и мост.....	28
Съемный жесткий диск (дополнительный).....	30
Общая информация о съемном жестком диске.....	30
Основные детали.....	31
Извлечение съемного жесткого диска.....	32
Установка съемного жесткого диска.....	34
Поиск и устранение неисправностей.....	36

Глава 3

Удобство эксплуатации	37
Что можно сделать с помощью печатной системы.....	38
Панель управления.....	39
Редактор параметров.....	43
PRISMAsync Remote Manager.....	45
PRISMAsync Remote Match.....	47
Основанный на печатном материале рабочий процесс.....	49
Сведения о рабочем процессе печати документа.....	50
Рабочий процесс транзакционной печати.....	51

Глава 4

Запуск системы печати	53
Кнопки включения питания и режимы энергопотребления.....	54
Включение системы.....	57
Завершение работы системы.....	58
Перезапустите систему.....	59
Вход, выход и смена паролей.....	60
Вход в систему принтера.....	60
Выход или переключение ролей.....	64
Изменить пароль.....	66
Восстановить пароль.....	68

Глава 5

Подготовка печатной системы	71
--	-----------

Настройка панели управления.....	72
Определение обработки атрибутов носителя в контрольном листе JDF.....	75
Использование профилей рабочего процесса.....	76
Работа с автоматическими рабочими процессами.....	82
Сведения об автоматизированных рабочих операциях.....	82
Определение нового автоматического рабочего процесса.....	84
Определение параметров автоматического рабочего процесса.....	85
Восстановление автоматического рабочего процесса по умолчанию.....	90
Редактирование с помощью автоматического рабочего процесса в месте назначения задания.....	91
Отправка заданий через LPR.....	104
Горячие папки.....	105
Введение в работу с горячими папками.....	105
Активация функции горячей папки.....	106
Создание папки быстрых задач.....	107
Отправка заданий из папок быстрых задач.....	108
Использование контрольного листа JDF.....	110
Система учета.....	112
Общая информация.....	112
Основные сведения о системе учета.....	112
Параметры системы учета в Settings Editor.....	113
Файл журнала системы учета.....	115
Файл журнала учетной записи.....	115
Загрузка файла журнала системы учета.....	122

Глава 6

Подготовка заданий.....	123
Подготовка заданий печати.....	124
Расположение параметров задания печати.....	124
Подготовка заданий печати с помощью Remote Printer Driver.....	126
Печать задания с использованием PRISMAprepare (дополнительно).....	127
Перетаскивание файлов печати в горячие папки.....	128
Печать файла с USB-накопителя.....	129
Печать номера страницы через PRISMAsync.....	131
Подготовка заданий копирования и сканирования.....	132
Обзор функции копирования.....	132
Обзор функции сканирования в файл.....	134
Информация о сканировании.....	136
Копирование или сканирование оригиналов и книг с использованием стекла экспонирования.....	138
Копирование или сканирование оригиналов с использованием АПД.....	142
Доступ к другим функциям при выполнении заданий копирования и сканирования.....	143

Глава 7

Удаленное планирование заданий.....	145
PRISMAsync Remote Manager (дополнительно).....	146
Мониторинг печати с помощью приложения Remote Control.....	147

Глава 8

Планирование заданий.....	149
Управление заданиями в очередях.....	150
Сведения об управлении заданиями в очередях.....	150
Поиск, фильтрация и выбор заданий.....	153
Перемещение заданий в другое место назначения.....	156
Планирование ожидающего задания печати.....	161
Немедленная печать срочного задания.....	162
Определение приоритета для задания печати.....	163
Отложить печать запланированного задания.....	164
Объединение заданий в списке [Ожидающие задания] (функция пакетной печати).....	165
Определение параметров использования специальных страниц по умолчанию.....	167

Создание примечания для оператора.....	172
Использование DocVox (дополнительно).....	174
Функция DocVox.....	174
Обзор функции DocVox.....	174
Создание нового DocVox.....	176
Работа с заданиями в DocVox.....	177
Обзор доступных параметров для заданий DocVox.....	177
Изменение задания в DocVox.....	195
Объединение заданий в DocVox (функция сборки).....	196
Разделение комбинированного задания в DocVox.....	197
Блокировка задания в DocVox.....	198
Разблокировка задания в DocVox.....	199
Перенос заданий из одного DocVox в другой DocVox.....	200
Печать заданий в DocVox.....	201
Печать низкоприоритетного задания из DocVox.....	201
Печать приоритетного задания из Срочно DocVox	202

Глава 9

Выполнение заданий печати.....	203
Изменение параметров задания печати на панели управления.....	204
Описание параметров задания печати, которые можно изменить на панели управления.....	204
Изменение параметров вывода.....	224
Смена 2-стороннего режима печати на 1-сторонний (и наоборот).....	224
Изменение корешка.....	225
Порядок выбора другого носителя для задания.....	226
Изменение параметров обложек.....	227
Небольшое смещение изображения, чтобы оставить место для переплета	228
Точное смещение изображения, чтобы оставить место под корешок или скорректировать макет.....	229
Изменение параметров вывода печати.....	230
Измените способ укладки для задания.....	233
Изменение параметров качества печати.....	234
Определение метода окончательной обработки для заданий печати.....	236
Изменение параметров задания.....	237
Изменение количества пакетов.....	237
Проверка первого пакета.....	238
Измените диапазон страниц, выводимых на печать.....	239
Изменение использования разделителей.....	240
Изменение параметров задания печати на уровне страницы.....	241
Напечатайте свои задания с помощью панели управления.....	242
Повторная печать задания.....	242
Выбор нескольких заданий печати.....	243
Печать технического описания задания.....	244
Печать пробного экземпляра.....	245
Остановка принтера.....	246
Дублирование заданий.....	248
Удаление заданий печати.....	249
Variable data printing.....	251
Печать переменных данных.....	251
Преобразование задания в задание обработки переменных данных.....	252
Печать задания обработки переменных данных.....	254
Режим транзакционной печати (дополнительно).....	255
Введение в раздел транзакционной печати	255
Активировать транзакционную печать.....	259
Отключение транзакционной печати.....	260
Сдвиг изображения в режиме транзакционной печати.....	261
Печать в режиме транзакционной печати.....	262
Настройки транзакционной печати.....	264
Создание настроек транзакционной печати.....	264

Изменение настройки транзакционной печати.....	265
Активация настройки транзакционной печати.....	266
Импорт, экспорт или восстановление настроек транзакционной печати.....	267
Проверка настройки транзакционной печати.....	268
Проверка всех настроек транзакционной печати.....	269
IPDS.....	270
Информация о печатных материалах (IPDS).....	270
Восстановление вывода в случае ошибки (IPDS).....	271
PCL.....	274
Сообщения о носителе (PCL).....	274
Ответ на сообщения о носителе в режиме сопоставления лотка и носителя (PCL).....	275
Ответ на сообщения о носителе в режиме сопоставления лотков (PCL).....	276

Глава 10

Выполнение заданий копирования.....	277
Копируйте свои документы.....	278
Описание параметров задания копирования.....	278
Выполнение простого копирования.....	297
Копирование в DocBox.....	298
Создание шаблонов для повторяющихся заданий.....	299
Копирование оригиналов нестандартных размеров.....	300
Характер масштабирования.....	301
Скрепка, перфорирование, фальцовка или срезание материала вывода.....	303
Переименование задания копирования.....	304
Объединение подпакетов в один документ.....	305
Вставка листовок для разделения документа.....	306
Сканировать сейчас, печатать позже.....	307

Глава 11

Выполнение заданий сканирования.....	309
Настройка функции сканирования.....	310
Настройка параметров для сканирования в файл.....	310
Настройка параметров для сканирования в SMB.....	311
Настройка параметров для сканирования в WebDAV.....	312
Настройка параметров для сканирования в электронное письмо.....	313
Настройка параметров сервера LDAP.....	315
Сканируйте свои документы.....	316
Описание параметров задания сканирования.....	316
Сканирование в файл.....	326
Сканирование в сообщении электронной почты.....	327
Использование адресной книги для сканирования в электронную почту.....	328
Сканирование на USB-накопитель.....	330
Сканирование в SMB.....	331
Сканирование в WebDAV.....	332
Задание сканир. PDF.....	333
Создание шаблонов для повторяющихся заданий.....	334
Объединение подпакетов в один файл.....	335
Оптимизация качества сканирования.....	336

Глава 12

Использование uniFLOW (дополнительно).....	339
Настройка параметров uniFLOW.....	340
Печать задания через uniFLOW.....	343
Копирование или сканирование документов через uniFLOW.....	346
Удаление заданий печати в uniFLOW.....	350

Глава 13

Обеспечение непрерывной работы печатной системы.....	355
Использование расписания (дополнительно).....	356
Введение в экран [Расписание].....	356
Загрузка печатных материалов через экран [Расписание]	359
Пульт управления.....	361
Индикатор предупреждения оператора.....	363
Индикаторы состояния.....	364

Глава 14

Управление печатными носителями.....	369
Введение.....	370
Обзор управления печатными материалами.....	370
Введение в экран [Лотки].....	372
Обзор раздела [Печ. матер.].....	375
Действия, связанные с печатными материалами.....	377
Открытие лотка и загрузка печатного материала с помощью кнопки лотка для бумаги.....	377
Загрузка и назначение печатных материалов с помощью экранной клавиши [Лотки].....	378
Добавление печатных материалов в каталог.....	380
Добавление временных печатных материалов в каталог печатных материалов.....	381
Использование улучшителя разделения.....	382
Настройка размера загрузочного лотка.....	384
Настройка размера дополнительного загрузочного лотка для малого формата.....	390
Использование адаптера JIS B5 (дополнительно).....	392
Обработка специальных печатных материалов.....	394
Обработка типографских заготовок и использование параметров [Предварительная печать].....	394
Обработка вощеной бумаги и использование параметра [Воск].....	396
Устранение бумажной пыли и использование параметра [Качество бумаги].....	398
Совмещение печатных материалов.....	400
Когда следует выполнять совмещение печатных материалов.....	400
Примеры случаев, когда необходимо выполнить совмещение печатных материалов.....	400
Процедура совмещения печатных материалов.....	404
Быстрый запуск совмещения печатных материалов.....	404
Порядок действий при совмещении печатных материалов.....	407
Распечатайте проверочную карту для совмещения печатных материалов.....	409
Параметр 1 — настройка автоматического совмещения печатных материалов.....	412
Вариант 2 — настройка совмещения печатных материалов вручную (требуется только в некоторых случаях).....	418
Совмещение печатного материала: Устранение неполадок.....	441
Сбой совмещения предварительно отпечатанных материалов	441
Автоматическое совмещение печатного материала для длинных листов неудовлетворительно.....	442
Смещенное изображение после совмещения тракта подачи бумаги (только если применим POC)	443
Совмещение печатных материалов: Часто задаваемые вопросы.....	444

Глава 15

Техническое обслуживание печатной системы.....	445
Конфигурация системы.....	446
Конфигурация и техническое обслуживание системы.....	446
Изменение числа параметров в редакторе параметров с помощью панели управления.....	448
Обзор раздела [Настройка].....	453
Резервное копирование и восстановление.....	455
Счетчики.....	456
Информация о счетчиках.....	456
Сброс дневных счетчиков.....	457
Печать отчета о счетчиках оплаты.....	458

Обновления ПО.....	459
Printer Operation Care (POC).....	460
Информация о Printer Operation Care (POC).....	460
Выполнение совмещения тракта подачи бумаги.....	462
Замена разделительных роликов.....	464
Замена фольги теплообменника.....	472
Замена спирального очистителя.....	482
Удаление бумаги из ТТФ.....	491
Удаление бумаги из теплообменника.....	500
Дополнительные операции технического обслуживания для укладчика большой емкости G1 и укладчика большой емкости H1.....	501
Замените поворотные кольца в поворотном модуле.....	501
Устранение замятия бумаги в нижнем тракте подачи бумаги устройства совмещения.....	505
Устранение замятия бумаги в устройстве совмещения.....	508
Служба Remote Service (ORS) (дополнительная).....	514
Remote Service.....	514
Добавление тонера и скрепок.....	517
Проверка состояния резервуаров для тонера.....	517
Добавьте тонер.....	519
Проверка состояния картриджей со скрепками.....	521
Замена картриджа со скрепками в шивателе.....	523
Замена картриджа со скрепками в блоке центральной прошивки.....	526
Чистка.....	529
Очистка роликов и датчиков сканера.....	529
Очистка Z-образного датчика.....	532
Начните процедуру очистки барабана вручную.....	535
Автоматическая очистка барабана.....	536

Глава 16
PRISMAlytics Dashboard 541

Глава 17
Поиск и устранение неисправностей..... 543

Решение проблем.....	544
Использование удаленного обслуживания.....	546
Сохранение информации в журнале в случае ошибок ПО.....	547
Создание и загрузка файла журнала.....	548

Приложение А
Технические характеристики..... 555

Общие положения.....	556
Условия рабочей среды.....	557
Скорость печати.....	558
Модули бумаги.....	559
Характеристики окончательной обработки и вывода	561
Технические характеристики носителя.....	565
Печать, копирование и сканирование.....	566
PRISMAsync контроллер.....	568
Поддержка драйвера принтера	569

Индекс..... 571

Глава 1

Введение

Примечания для читателей

Введение

Данное руководство содержит информацию об использовании varioPRINT DP Line. В нем приводится описание устройства и инструкции по работе с varioPRINT DP Line.

Определение

Символы привлечения внимания



Некоторые разделы данной инструкции требуют Вашего особого внимания. В этих разделах представлено следующее:

- Дополнительные общие сведения, например, информация, полезная при выполнении какой-либо задачи.
- Информация, нацеленная на обеспечение личной безопасности или предотвращение повреждения материальных ценностей.

Символические обозначения, используемые в данном Руководстве

Приведенные ниже символы используются в данном Руководстве для описания процедур, ограничений, мер предосторожности при работе с аппаратом и указаний, которые необходимо выполнять для обеспечения безопасности.

Обзор предостерегающих обозначений

Слово	Значок	Значение
ОСТОРОЖНО		Содержит предупреждение об операциях, которые в случае неправильного выполнения могут привести к травме или гибели людей. Для безопасной эксплуатации аппарата всегда обращайтесь на эти предупреждения.
ВНИМАНИЕ		Содержит предупреждение об операциях, которые в случае неправильного выполнения могут привести к травмам людей. Для безопасной эксплуатации аппарата всегда обращайтесь на эти предупреждения.
ВАЖНО		Содержит требования по эксплуатации и ограничения. Внимательно ознакомьтесь с этими положениями в целях надлежащей эксплуатации аппарата и во избежание повреждения аппарата или имущества.
ПРИМЕЧАНИЕ		Содержит разъяснение операции или дополнительные сведения о ней. Настоятельно рекомендуется прочесть эти примечания.
-		Указывает на операцию, выполнение которой запрещено. Внимательно прочитайте приведенное ниже и ни в коем случае не выполняйте описанные действия.

Пользователи печатной системы

Среды печати, где устанавливается varioPRINT DP Line, различаются во многих аспектах. Поэтому сложно описать общие роли, которые подходят для каждой ситуации. В varioPRINT DP Line имеются учетные записи пользователей по умолчанию, которые относятся к доступу к защищенным паролем функциям или параметрам. Однако администратор системы может редактировать группы пользователей по умолчанию в соответствии с количеством и типом пользователей в организации.

Задачи, относящиеся к особым этапам рабочего процесса задания, предоставляют более общую картину. В большинстве сред печати можно выделить следующие задачи: подготовка заданий, планирование заданий, печатное производство, техническое обслуживание принтера и настройка принтера. Из-за сложности определений носителей в большинстве сред печати также имеются специалисты в этих областях.

Далее представлены пять различных ролей, которые используются в этом руководстве по эксплуатации.

- Задача **специалиста** заключается в преобразовании требований клиентов по носителям в соответствующие параметры системы и задания.
- Задача **сотрудника, занимающегося предпечатной подготовкой**, заключается в преобразовании особых запросов клиента в соответствующие параметры задания. Для подготовки документов или данных для печати эти сотрудники могут использовать PRISMAprepage или PRISMAproduction. Готовые документы отправляются в принтер.
- Задача **операторов** заключается в планировании, редактировании заданий, наблюдении за печатным производством и техническом обслуживании принтера.
- Задача **основных операторов** заключается в наблюдении за параметрами рабочих процессов и параметрами заданий по умолчанию.
- Задача **администраторов системы** заключается в проверке подлинности пользователей, защите данных и подключении к другим системам и серверам.

Целевая группа данного руководства по эксплуатации

Это руководство по эксплуатации разработано для помощи экспертам, операторам и основным операторам.

Информация данного руководства пользователя

Содержание этого руководства

Ознакомьтесь с руководством по эксплуатации, чтобы узнать о возможностях печатной системы varioPRINT DP Line, о работе с ней и ее обслуживании, а также о технике безопасности.

В начале руководства приведена общая информация о печатной системе (глава 2). Удобство использования и основные особенности PRISMAsync приведены в главе 3.

В главах 4 и 5 представлены инструкции по запуску печатной системы и подготовке системы к печати. Для выполнения некоторых задач из этих глав необходим доступ к задачам конфигурации.

Далее в руководстве представлены сведения о подготовке заданий печати, копирования и сканирования, предназначенные для операторов (глава 6).

Далее в руководстве представлены инструкции по удаленному планированию и отслеживанию выполнения заданий (глава 7). Для выполнения некоторых задач из этой главы необходим доступ к средствам удаленного управления.

Инструкции по планированию и печати заданий с панели управления приведены в главе 8.

Информация о выполнении заданий печати, копирования и сканирования приведена в следующих главах (главы 9, 10 и 11).

Информация о настройке uniFLOW (дополнительно) и выполнении заданий печати, копирования и сканирования в uniFLOW приведена в главе 12.

Глава 13 содержит информацию о том, как поддерживать печать с помощью системы.

Внимательно ознакомьтесь с инструкциями по работе с печатными материалами в главе 14.

В инструкциях по техническому обслуживанию описаны процедуры очистки и поддержания производительности печатной системы (глава 15).

В главе 16 приведена информация о PRISMAlytics Dashboard.

В главе 17 приводится информация о решении проблем.

В приложении приведены технические характеристики продукта.

Дополнительные устройства, описанные в этом руководстве по эксплуатации.

В данное руководство по эксплуатации включены описания следующих дополнительных устройств окончательной обработки:

- Укладч./сшиват.
- Адаптер финишера и мост

Другие сведения об устройстве

На сайте с материалами для загрузки downloads.cpp.canon можно помимо прочего найти все сведения по продуктам varioPRINT DP Line:

- Это руководство по эксплуатации
- Руководство по безопасности печатной системы
- Техническое руководство
- Руководство по эксплуатации и технике безопасности укладчика большой емкости
- Руководство по эксплуатации блока разглаживания
- Краткое справочное руководство PRISMAsync Remote Control
- Краткое справочное руководство PRISMAlytics Dashboard
- Руководство пользователя PRISMAsync Remote Match
- Руководство администратора PRISMAsync Print Server

- On Remote Service — информационно-технологическое техническое описание и политика защиты данных

Глава 2

Обзор печатной системы

Обзор varioPRINT DP Line, включая аксессуары

Иллюстрация



ПРИМЕЧАНИЕ

На иллюстрации представлен пример полной линейки продуктов varioPRINT DP Line, включая большую часть доступных аксессуаров. Для получения дополнительной информации обратитесь к местному уполномоченному дилеру.

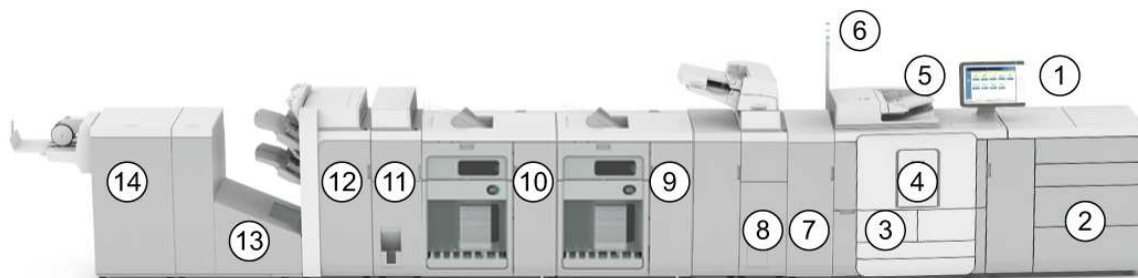

[1] Полная линейка продуктов varioPRINT DP Line

Описание



ПРИМЕЧАНИЕ

Все значения количества листов в таблице ниже указаны для бумаги плотностью 80 g/m² (20 lb bond).



ПРИМЕЧАНИЕ

В руководстве используются функциональные названия продукта и доступных аксессуаров. Однако иногда могут потребоваться торговые названия, например, для заказа какого-либо аксессуара. См. [Условные обозначения для аксессуаров \(общие обозначения в пользовательском интерфейсе\)](#) на [стр. 21](#) для получения сведений о торговых названиях.

Технические характеристики продукта и доступных аксессуаров описаны в разделе технических характеристик.

Компоненты полной линейки продуктов varioPRINT DP Line

Элемент	Компонент	Функция
1	Панель управления	<ul style="list-style-type: none"> Управление заданиями печати, копирования и сканирования. Установка системных параметров и параметров рабочего процесса. Поиск и устранение неисправностей, в том числе устранение замятия бумаги.
2	Внешний модуль подачи бумаги (четыре лотка для бумаги), дополнительно	Хранение необходимых печатных материалов. Общая емкость: установлены лотки на 4 600 листов или 7 800 листов с дополнительными двойными лотками для бумаги.

Элемент	Компонент	Функция
3	Внутренний модуль подачи бумаги (четыре лотка для бумаги)	Хранение необходимых печатных материалов. Общая емкость: 4 000 листов.
4	Модуль принтера	Печать заданий. Доступ к модулю принтера необходим в следующих случаях: <ul style="list-style-type: none"> • для устранения замятия бумаги и • выполнения действий Printer Operation Care (POC).
5	Сканер	<ul style="list-style-type: none"> • Сканирование бумажных оригиналов. • Копирование бумажных оригиналов. • Выполнение совмещения печатных материалов. Емкость: стопка из 300 оригиналов (максимум).
6	Индикатор предупреждения оператора	Проверка состояния системы на расстоянии.
7	Устройство для разглаживания листов	Устранение скручивания бумаги из-за повышенной температуры и т.д.
8	Устройство вставки документов	Хранение титульных листов (типографских заготовок) или вставка листов для окончательной обработки документов.
9	Первый укладчик	Укладчик большой емкости, принимающий готовые документы.
10	Второй укладчик	Подключить дополнительную выходную емкость.
11	Папка	Разнообразная фальцовка готовых документов.
12	Укладчик/сшиватель	Выполнение укладки и скрепление выводимых листов. Дополнительно для укладчика/сшивателя можно установить перфоратор для перфорации вывода.
13	Устройство для обрезки буклетов	Срезание передней кромки каждого буклета.
14	Двухножевое устройство для обрезки буклетов	Срезание верхней и нижней кромки каждого буклета.
не показано	Перфоратор	Перфорация вывода.
не показано	Брошюровальное устройство	Создание буклета из выводимых листов.
не показано	Лоток для копий	Лоток для приема готовых документов.
не показано	Адаптер финишера	Используется для подключения финишеров DFD без укладчика.
не показано	Мост	Используется для подключения адаптера финишера к укладчику / сшивателю.

Конфигурация только с функциональностью принтера

Введение

Наряду с конфигурациями, упомянутыми в разделе [Обзор varioPRINT DP Line, включая аксессуары на стр. 18](#), в серии varioPRINT DP Line есть также версии только с функциональностью принтера. В версии только с функциональностью принтера нет возможности копирования и сканирования.

Конфигурация только с функциональностью принтера – это устройство varioPRINT DP Line без АПД. Вместо АПД у устройства varioPRINT DP Line есть крышка. Стекло экспонирования и соответствующий сканер все равно есть. Стекло экспонирования может использоваться для обслуживания и совмещения печатного материала. Совмещение печатного материала при конфигурации только с функциональностью принтера так же, как и для конфигурации с АПД.

Режимы копирования и сканирования недоступны на панели управления, что не позволяет использовать сканер для заданий копирования и сканирования.

Условные обозначения для аксессуаров (общие обозначения в пользовательском интерфейсе)

Общие обозначения аксессуаров в пользовательском интерфейсе

Для улучшения удобочитаемости текста в пользовательском интерфейсе панели управления и программном обеспечении аксессуары обычно обозначаются по функции. В таблице ниже приведены условные обозначения аксессуаров (фирменные наименования и общие термины, используемые в пользовательском интерфейсе). Некоторые из перечисленных ниже аксессуаров в определенных регионах могут быть недоступны.



ПРИМЕЧАНИЕ

В некоторых случаях для нескольких модулей используется одно наименование. Это происходит из-за того, что конфигурация может включать только один доступный тип модуля.

Таблица условных обозначений фирменных наименований по сравнению с общими терминами пользовательского интерфейса

Фирменное наименование продукта	В пользовательском интерфейсе драйвер принтера и программное обеспечение обозначаются как
Finisher-W1	[Накопитель/сшиватель]
Финишер-брошюровщик W1 с функцией брошюровки со сгибом	[Накопитель/сшиватель]
Адаптер финишера — A1	[Адаптер финишера]
Мост финишера	[Мост]
Профессиональный перфоратор-B1	[Дырокол]
GBC® eWire™	[eWire]
Paper Folding Unit-J1	[Фальцовщик]
Document Insertion Unit-N1	[Устройство вставки документов]
Укладчик большой емкости F1	[Укладчик]
Укладчик большой емкости G1	[Укладчик]
Укладчик большой емкости H1	[Укладчик]
Booklet Trimmer-F1	[Устройство для обрезки]
Two-Knife Trimmer-A1	[Устройство для обрезки]
Duplex Color Image Reader Unit-N1	[Сканер]
Блок разглаживания-C1	[Устройство для разглаживания листов]
BLM600	[Укладчик/сшиватель и брошюровщик]
Выходной лоток	[Лоток для копий]

Модули подачи бумаги

Внутренний модуль подачи бумаги



ПРИМЕЧАНИЕ

Все значения количества листов ниже указаны для бумаги плотностью 80 g/m² (20 lb bond).

Система varioPRINT DP Line содержит четыре встроенных внутренних лотка для бумаги.

- Два загрузочных лотка емкостью 1 500 листов каждый.
- Два многоразмерных лотка емкостью 1 500 листов каждый.

В загрузочные лотки можно помещать только бумагу форматов A4, LTR, 16K и JIS B5. Если загрузочный лоток настроен для одного из этих форматов бумаги, в него можно помещать бумагу только этого размера. Чтобы переключиться на другой формат бумаги, необходимо вручную изменить размер лотка, прежде чем можно будет загружать бумагу другого размера.

Внешний модуль подачи бумаги

Систему можно расширить с помощью дополнительного внешнего модуля бумаги. В модуле бумаги содержится четыре лотка для бумаги.

- Два загрузочных лотка емкостью 1 700 листов каждый (или 3 300 листов формата A4/LTR каждый при установке дополнительных двойных лотков для бумаги)
- Два стандартных лотка емкостью 600 листов каждый.

Для получения дополнительной информации о двойных лотках для бумаги обратитесь к местному торговому представителю.

Удаление двойного лотка для бумаги

Введение

Двойной лоток для бумаги позволяет загружать 2 пачки одинаковых носителей в один лоток для бумаги. Когда первая пачка носителей кончается, печать останавливается. Вторая стопка перемещается влево, и печать продолжается. Двойной лоток для бумаги заменяет обычный лоток для бумаги.

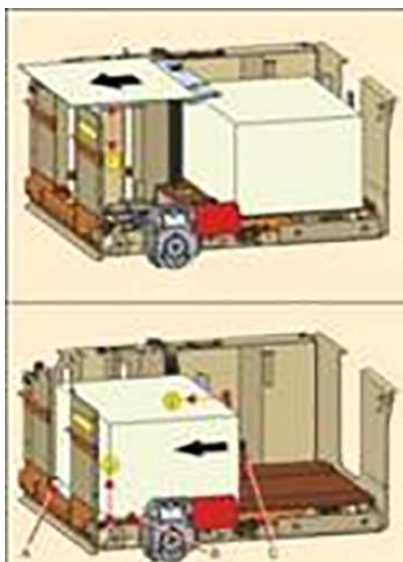



Двойной лоток для бумаги в модуле бумаги

В двойной лоток для бумаги можно загрузить только бумагу формата A4/Letter. Вместимость двойного лотка для бумаги составляет 3300 листов формата A4/Letter вместо 1700 листов (обычный лоток для бумаги). Вместимость левосторонней стопки составляет 1800 листов формата A4/Letter. Объем правой стопки — 1600 листов A4/Letter

Загрузка печатного материала

Сведения об обращении с носителями приведены в разделе управления печатными материалами.

На экране [Лотки] отображается следующий значок двойного лотка для бумаги.

Значок	Описание
	<p>Место для левой стопки в двойном лотке для бумаги частично заполнено.</p> <p> ПРИМЕЧАНИЕ Каждая линия левой стопки означает наличие примерно 100 листов.</p> <p>Место для правой стопки в двойном лотке для бумаги частично или полностью заполнено.</p> <p> ПРИМЕЧАНИЕ Предполагается, что правая сторона двойного лотка для бумаги либо заполнена (независимо от фактического уровня заполнения), либо пуста. Поэтому в правой части значка двойного лотка для бумаги может быть показана наполненность или пустота.</p>



ПРИМЕЧАНИЕ

Расписание предполагает, что правая часть двойного лотка для бумаги либо полна (хотя место для пачки может быть заполнено частично), либо пуста. Когда кончается первая пачка и начинает использоваться вторая пачка, в расписании обновляется фактический уровень заполнения. Рекомендуется заполнять место для правой пачки полностью.

Профессиональный укладчик / сшиватель

Возможны две конфигурации укладчика / сшивателя: укладчик/сшиватель с брошюровщиком (финишер-брошюровщик W1) и без брошюровщика (финишер для сшивания скрепкой W1). Блок брошюровки сгибает и сшивает отпечатки для создания буклетов. В обеих конфигурациях финишера может использоваться блок перфорирования (два, три или четыре отверстия в отпечатанных материалах).

В информационной области панели управления отображается состояние картриджей со скрепками. Если цвет значка скрепок оранжевый или красный, картридж со скрепками необходимо заменить.

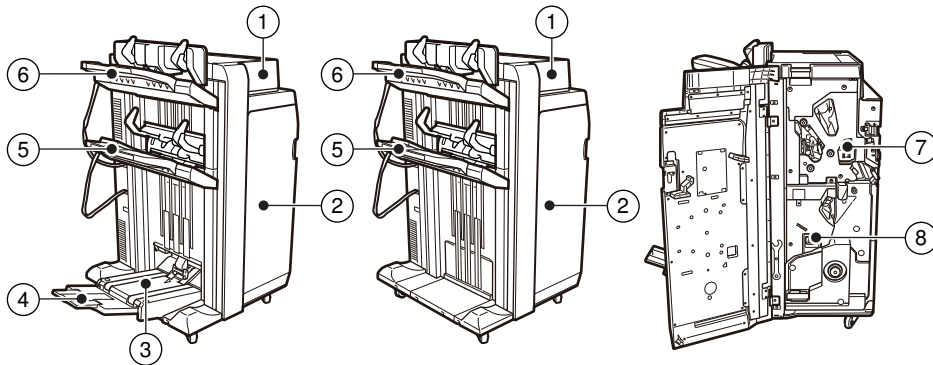

[2] Профессиональный укладчик/сшиватель с брошюровщиком (финишер-брошюровщик W1) и без брошюровщика (финишер для сшивания скрепкой W1)

	Описание укладчика / сшивателя
1	Крышка для доступа к бумагопроводящему тракту при замятиях бумаги.
2	Крышка доступа для замены картриджей со скрепками, устранения замятий бумага или застрявших скрепок.
3	Лоток для готовых буклетов.
4	Вспомогательный лоток для готовых буклетов большого формата.
5	Нижний лоток для отпечатанных материалов. Направляющие позволяют аккуратно складывать отпечатанные материалы.
6	Верхний лоток для отпечатанных материалов. Направляющие позволяют аккуратно складывать отпечатанные материалы. На этот лоток установлены удлиняющие направляющие для длинных листов.
7	Лоток для отходов перфорации – сбор отходов перфорации.
8	Лоток для отходов сшивания – сбор отходов сшивания.

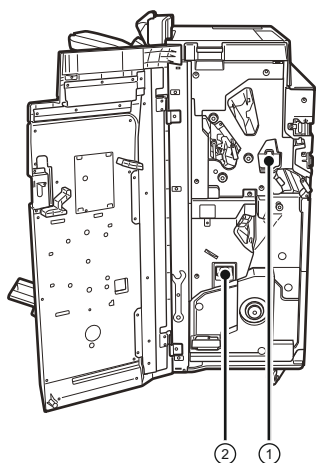

[3] Вид шивателя / укладчика и блоки укладки внакидку изнутри (финишер-брошюровщик W1)

Описание внутренних компонентов шивателя / укладчика	
1	Лоток для отходов перфорации – сбор отходов перфорации.
2	Лоток для отходов сшивания – сбор отходов сшивания.

Лоток для копий

Лоток для копий предназначен для сбора готовых отпечатков. Лоток для копий является частью модуля печати. Готовые распечатки поступают в лоток для копий, если в системе нет других дополнительных устройств окончательной обработки.

На лоток для копий можно установить удлиняющие направляющие для длинных листов.



ПРИМЕЧАНИЕ

У лотка для копий нет датчика заполнения. Необходимо следить за тем, чтобы в лотке для копий было достаточно места для вывода листов.

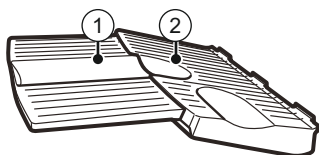

[4] Лоток для копий

	Описание
1	Вспомогательный лоток для сбора готовых отпечатков больших форматов (A3 / 11" x 17" или A4R / LTRR).
2	Лоток для копий, для сбора готовых отпечатков.

[Адаптер финишера] и мост

[Адаптер финишера] и мост — это два интерфейсных модуля, улучшающих подключение к финишерам DFD. С помощью этих двух интерфейсных модулей только для подключения финишеров DFD не нужно устанавливать укладчик за varioPRINT DP Line.

Можно подключить [Адаптер финишера] непосредственно после varioPRINT DP Line или непосредственно после определенных финишеров (не всех); мост не требуется.

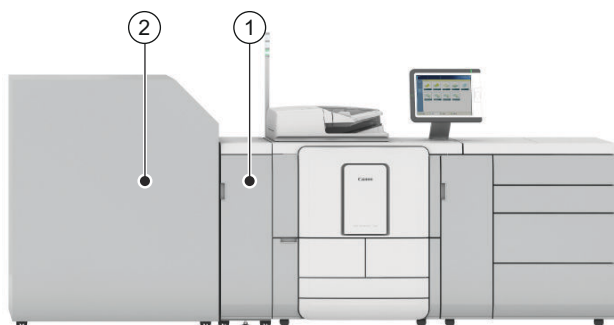

[5] [Адаптер финишера]

	Описание
1	[Адаптер финишера]
2	Финишер DFD

В конфигурации системы только с одним устройством [Адаптер финишера] и финишером DFD листы с ошибками и системные задания отправляются в выводной лоток [Адаптер финишера]. Выводной лоток расположен за дверцей [Адаптер финишера] в нижней части модуля.

Можно также подключить [Адаптер финишера] к укладчику / сшивателю — W1. Мост нужен для подключения [Адаптер финишера] к укладчику / сшивателю. Мост заменяет верхний лоток укладчика / сшивателя. Другой лоток и все (дополнительные) функции (укладка, сшивание, перфорирование и шитье внакидку) остаются доступными.

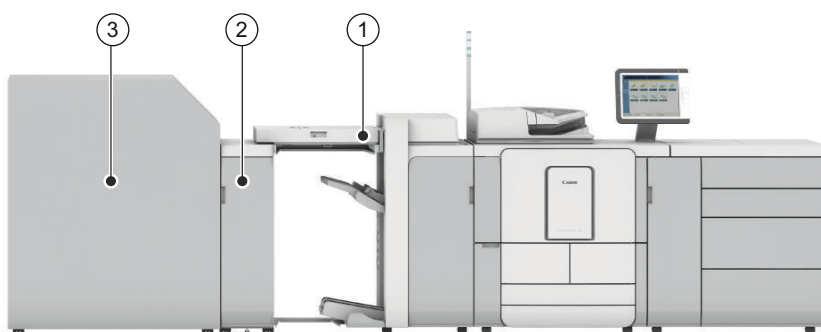

[6] [Адаптер финишера] и мост

	Описание
1	Мост
2	[Адаптер финишера]
3	Финишер DFD

В конфигурации системы с мостом можно сдвинуть крышку моста назад, чтобы обеспечить лучший доступ к укладчику / сшивателю — W1.

Ограничения

Устройство [Адаптер финишера] поворачивает лист, поэтому нельзя использовать ярлыки. Можно использовать только ярлыки с задним краем.

При использовании ориентированного или предварительно перфорированного носителя производительность печати двухсторонних заданий уменьшается на 40% для носителя типа А4 и на 50% для носителя типа А3.

Решение проблем

В случае замятия бумаги в устройстве [Адаптер финишера] или мосте на панели оператора будет показано, какие крышки следует открыть для извлечения листов.

Для доступа к устройству [Адаптер финишера] откройте переднюю дверцу. Для доступа к мосту откройте две верхние крышки.

Съемный жесткий диск (дополнительный)

Общая информация о съемном жестком диске

Введение

Контроллер PRISMAsync может быть укомплектован съемным жестким диском. Съемный жесткий диск расположен под горизонтальной крышкой в передней части панели управления.



ВАЖНО

Не устанавливайте устройство на большой высоте (3 000 метров над уровнем моря и выше). При использовании на большой высоте (3 000 метров над уровнем моря и выше) устройства с жестким диском могут работать неправильно.

Иллюстрация

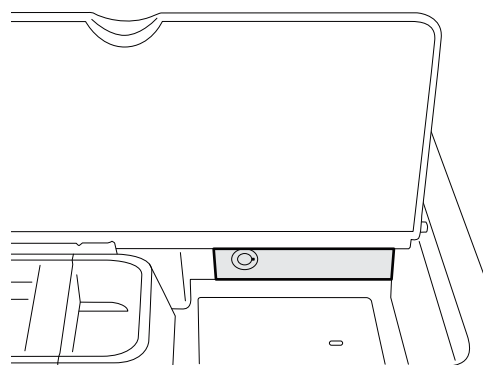

[7] Расположение съемного жесткого диска

Порядок использования съемного жесткого диска

Съемный жесткий диск предназначен для предотвращения кражи конфиденциальной информации. Например, в конце рабочего дня жесткий диск можно извлечь из контроллера и поместить на хранение в сейф. На следующий рабочий день жесткий диск необходимо установить обратно до включения принтера.

Жесткий диск защищен механизмом блокировки, который предотвращает извлечение диска посторонними людьми. В целях безопасности ключ к механизму блокировки предоставляется лишь ограниченному количеству лиц.

Каждый съемный жесткий диск уникален. Всегда используйте один и тот же специализированный съемный жесткий диск для определенного принтера.

Основные детали

Иллюстрация

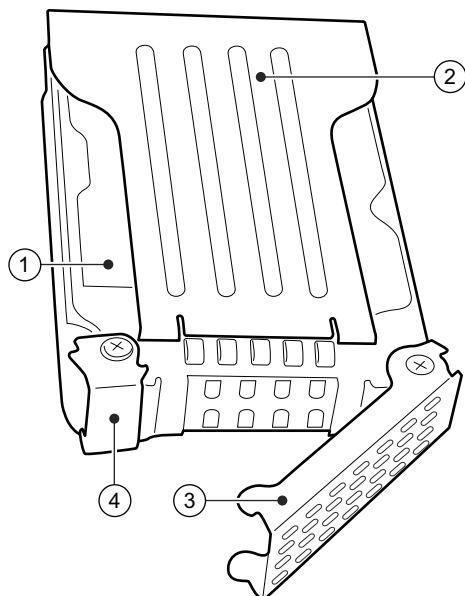

[8] Основные детали съемного жесткого диска

Компонент	Описание
1	Жесткий диск
2	Корпус жесткого диска
3	Ручка с правой стороны.
4	Защелка с левой стороны

Извлечение съемного жесткого диска

Перед началом

Полностью завершите работу принтера

Дождитесь, пока погаснет кнопка режима сна и кнопка включения/выключения.

Процедура

Извлечение съемного жесткого диска

Номер п/п	Действие	Иллюстрация
1	Откройте крышку (1) напротив панели оператора.	
2	Извлеките лоток со скрепками (2).	
3	Снимите блокирующий механизм (3).	
4	Нажмите защелку с левой стороны (1) корпуса жесткого диска. Разблокируется ручка с правой стороны (2).	
5	Потяните ручку, чтобы извлечь съемный жесткий диск.	
6	Поместите лоток со скрепками на место.	

Номер п/п	Действие	Иллюстрация
7	Закройте крышку.	
8	Поместите жесткий диск на хранение в безопасное место, например в сейф.	

Установка съемного жесткого диска

Перед началом

Перед тем как установить съемный жесткий диск, убедитесь, что принтер полностью отключен.

Процедура

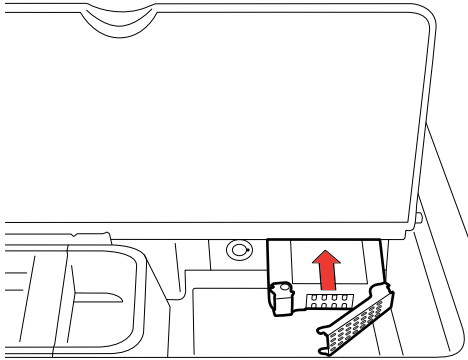
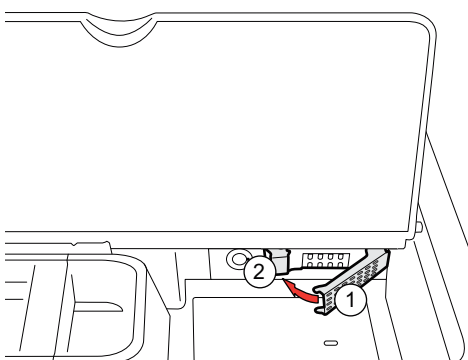
Номер п/п	Действие	Иллюстрация
1	Достаньте съемный жесткий диск из безопасного места хранения.	
2	Откройте крышку напротив панели оператора.	
3	Извлеките лоток со скрепками.	
4	Вставьте съемный жесткий диск. Давление обязательно осуществлять на сам жесткий диск. Не используйте ручку с правой стороны для того, чтобы вставить жесткий диск.	
5	После завершения вставки жесткого диска зафиксируйте ручку с правой стороны (1). Щелчок означает, что ручка зафиксирована правильно с помощью защелки с левой стороны (2).	

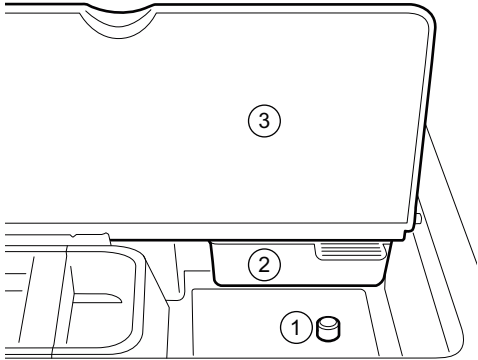
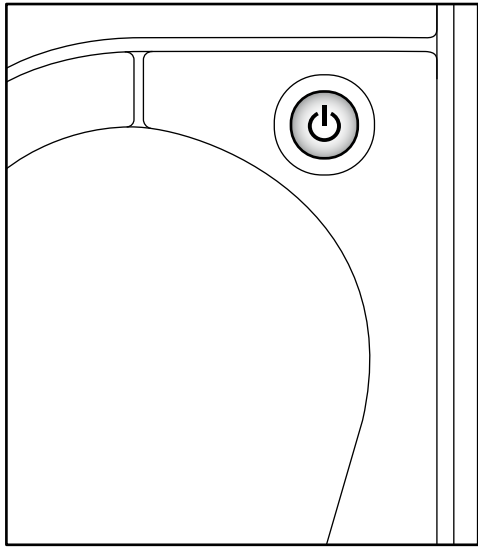
Номер п/п	Действие	Иллюстрация
6	Поместите механизм блокировки (1).	
7	Поместите лоток со скрепками (2) на место.	
8	Закройте крышку (3).	
9	Нажмите кнопку включения/выключения, чтобы включить принтер.	

Поиск и устранение неисправностей

Поиск и устранение неисправностей

Действие	Результат
Включение принтера, когда съемный жесткий диск не вставлен	На панели оператора принтера отображается сообщение об ошибке.
Включение принтера, когда вставлен жесткий диск для другого принтера	<ul style="list-style-type: none"> • Нажмите и удерживайте в течение примерно 5 секунд кнопку включения/выключения за панелью оператора принтера. Принтер завершит работу. • Вставьте соответствующий жесткий диск в принтер. • Нажмите кнопку включения/выключения, чтобы включить принтер.



ПРИМЕЧАНИЕ

Избегайте установки несоответствующих жестких дисков или жестких дисков без соответствующего программного обеспечения varioPRINT DP Line. При несоблюдении этих условий принтер не будет работать должным образом.

Глава 3

Удобство эксплуатации

Что можно сделать с помощью печатной системы

Система varioPRINT DP Line – это простая в работе многозадачная печатная система с большим количеством полезных функций.

Одни и те же **свойства задания можно задать в нескольких местах**: в Remote Printer Driver, на панели управления и в Remote Manager.

На протяжении всего процесса выполнения задания доступен **центральный каталог печатных материалов** с большим количеством различных определений печатных материалов. Это гарантирует корректную печать с первого раза.

PRISMAsync поддерживает **структурированный процесс выполнения печати документов**, позволяющий максимально эффективно использовать человеческие ресурсы и навыки сотрудников.

Дополнительные устройства входной и окончательной обработки работают с различными типами печатных материалов и параметрами окончательной обработки. Печатная система может выполнять сшивание, фальцовку, обрезку, биговку или перфорирование распечатанного материала различными способами. Вы можете печатать **профессионально выглядящие высококачественные материалы**, например, прошитые буклеты и книги с приклеенными напечатанными предварительно обложками.

Печатную систему можно использовать в двух режимах: **печать документов и транзакционная печать**.

Инструменты удаленного управления помогают дистанционно управлять принтером. PRISMAsync Remote Manager Приложение с веб-интерфейсом позволяет **удаленно и централизованно планировать рабочую нагрузку и выполнение заданий** на разных принтерах. С приложением Remote Control вы будете знать все о работе своих принтеров.

Панель управления

Панель управления предназначена для управления заданиями печати, копирования и сканирования в печатной системе. Панель управления предоставляет все возможности управления системой.

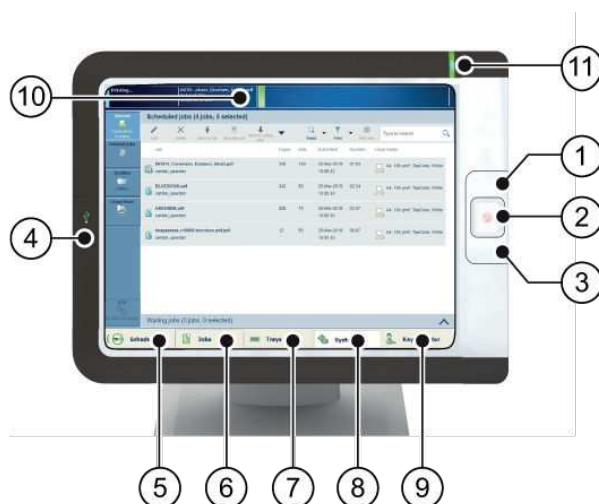

В следующей таблице описаны основные части панели управления и их функции.

Основные компоненты панели управления

	Компонент	Функция
1	Клавиша спящего режима	Перевод системы в режим сна или вывод системы из режима сна.
2	Кнопка «Стоп»	Остановка процесса печати после пакета или при первой возможности.
3	Кнопка лотка для бумаги	Получение мгновенного доступа к разделу [Лотки] панели управления для выполнения следующих действий (пример): <ul style="list-style-type: none"> • Проверка содержимого всех лотков для бумаги. • Загрузка нового типа печатных материалов в лоток для бумаги. • Изменение типа печатных материалов, доступного в одном из лотков для бумаги. • Откройте переднюю дверцу принтера.
4	Порт USB	Вставьте USB-накопитель в порт USB, чтобы: <ul style="list-style-type: none"> • напечатать документы с USB-накопителя или • отсканировать бумажные оригиналы на USB-накопитель. Можно отключить порт USB.
5	Кнопка [Расписание] (дополнительно)	Доступ к экрану [Расписание] для управления запланированными заданиями. ▶

	Компонент	Функция
6	Кнопка [Задания]	Управление заданиями и их печать в списках [Ожидающие задания], [Запланированные задания], [Задания печати] и [Задания сканирования] или в ДосВох (дополнительно).
7	Кнопка [Лотки]	Получение доступа к разделу [Лотки] панели управления для выполнения следующих действий (пример): <ul style="list-style-type: none"> • Проверка содержимого всех лотков для бумаги. • Загрузка нового типа печатных материалов в лоток для бумаги, или • Изменение типа печатных материалов, доступного в одном из лотков для бумаги.
8	Кнопка [Система]	Доступ к экрану [Система] для выполнения, например, следующих действий: <ul style="list-style-type: none"> • Проверка состояния тонера, скрепок и других расходных материалов. • Получение информации о финишерах. • Считывание показаний счетчиков. • Запуск техобслуживания. • Настройка предпочтительных рабочих процессов. • Изменение количества параметров системы по умолчанию. • Настройка яркости и контрастности ЖК-панели. • Завершение работы принтера. • Просмотр содержимого каталога печатных материалов или добавление к нему (временных) печатных материалов.
9	Имя пользователя	Имя пользователя, который в данный момент вошел в систему. Используйте эту кнопку для входа под другим именем пользователя, выхода из системы или изменения пароля.
10	Информационная область	На пульте управления отображаются следующие сведения о состоянии системы: <ul style="list-style-type: none"> • Сведения о текущем процессе печати. • Сведения о необходимости скорого вмешательства оператора. • Сведения об ошибках. • Сведения о состоянии резервуара с тонером и картриджей со скрепками.

	Компонент	Функция
11	Светодиод состояния	<p>Светодиодный индикатор показывает статус системы:</p> <ul style="list-style-type: none"> • Красный индикатор Принтер остановился (например, из-за отсутствия нужного типа носителя или возникновения ошибки). Необходимо вмешательство оператора. • Оранжевый индикатор Принтер скоро остановится, например, из-за того, что необходимо больше бумаги. Скоро понадобится вмешательство оператора. Оранжевый сигнал загорается, когда подходит время подачи предупреждения принтера. Время подачи предупреждения принтера — это время, которое можно настроить, чтобы указать, когда должен загораться оранжевый сигнал. Время предупреждения можно настроить на экране [Система] панели управления. • Зеленый индикатор Принтер печатает. Время печати может быть большим, чем установленное время предупреждения. Вмешательства оператора не требуется. • Индикатор не горит Принтер остановлен. Задания печати не запланированы, и вмешательство оператора не требуется.

Доступ к панели управления

Доступ к панели управления можно защитить, чтобы обезопасить содержимое документов и параметры качества печати. Если доступ к панели управления защищен, вам необходимо войти в печатную систему.

За авторизацию пользователей и предоставление им учетных данных отвечает системный администратор.

Подробнее см. [Пользователи печатной системы на стр. 13](#).



[9] Экран входа



[10] Имя пользователя отображается в нижней части экрана

Редактор параметров

Введение

PRISMAsync предлагает оператору веб-интерфейс редактора параметров для настройки печатной системы в соответствии с требованиями среды печати. Некоторые из этих параметров также доступны на панели управления.

В Settings Editor доступны следующие параметры конфигурации, средства и вспомогательные сведения.

- Параметры печатных материалов — работа с каталогом и группами печатных материалов.
- Параметры заданий по умолчанию, параметры качества печати и сканирования, свойства окончательной обработки и большинство языков печати (PDL).
- Режимы энергосбережения.
- Системные параметры по умолчанию для финишеров, укладчика большой емкости, укладчика.
- Параметры рабочих процессов – настройка папок DocBox, совместного использования SMB, шрифтов, профилей сканирования, папок быстрых задач и автоматизированных рабочих процессов.
- Параметры транзакционной печати (дополнительно) — определение установок, сдвиг изображения, сопоставление лотков и ресурсы.
- Параметры ИТ и безопасности — установка связи с серверами для обеспечения безопасной среды и настройки системы учета.
- Информация о поддержке — просмотр контактной информации и показаний счетчиков, установка лицензий, обновление ПО, загрузка Remote Printer Driver, поиск и устранение неисправностей, создание учетных данных.
- Решение проблем, связанных с созданием и загрузкой учетных данных, резервным копированием и восстановлением параметров системы и удалением заданий.





[11] Settings Editor

	Описание
1	Параметры группируются на основной и вложенных вкладках.
2	Используйте поле поиска для быстрого поиска параметра.
3	Используйте ссылку для запуска PRISMAsync Remote Manager.
4	Щелкните имя пользователя, чтобы войти в Settings Editor, выйти из системы или изменить пароль. Красный восклицательный знак указывает, что используется пароль по умолчанию. Рекомендуется менять пароли по умолчанию.

В параметре может отображаться значок для предоставления дополнительной информации об использовании. В представленной ниже таблице приведены объяснения этих значков.

	Параметр доступен для редактирования
	Параметр недоступен для редактирования

	Параметр доступен также на панели управления
	Параметр может изменяться пользователем с учетной записью основного оператора или администратора системы

Доступ к редактору параметров

Перед доступом к редактору параметров убедитесь в наличии следующей информации.

- IP-адрес или имя хоста контроллера PRISMAsync.
- Обязательный пароль (пароль основного оператора или администратора системы), необходимый для настройки требуемых параметров.

Процедура

1. Запустите веб-браузер. В Settings Editor используется тот же язык, что и в веб-браузере.



ПРИМЕЧАНИЕ

Если редактор параметров не отображает нужный язык, измените предпочтительный язык в параметрах Интернета в веб-обозревателе.

2. В адресной строке введите IP-адрес или имя хоста контроллера PRISMAsync.
http://<имя принтера или IP-адрес>
https://<имя принтера или IP-адрес>
Откроется приложение редактора параметров.
Теперь можно настроить требуемые параметры.

PRISMAsync Remote Manager

PRISMAsync Remote Manager

PRISMAsync Remote Manager представляет собой средство для составления расписания для нескольких принтеров и консоль для удаленного управления принтерами, работающими под управлением PRISMAsync Print Server.

Это средство на основе веб-интерфейса помогает главным операторам отлаживать печатное производство и получать информацию о производственном расписании.

PRISMAsync Remote Manager позволяет передавать задания, редактировать свойства заданий и изменять очереди печати из удаленного расположения или рабочей станции. Задания можно легко двигать в расписании, перемещать на другие принтеры или изменять перед их печатью.

Программное приложение необходимо запускать в Settings Editor.

Для получения дополнительных сведений используйте функцию справки PRISMAsync Remote Manager или руководство пользователя.



[12] Запуск Remote Manager

The screenshot displays the PRISMAsync Remote Manager interface. The main area shows two job lists:

Scheduled jobs (2 jobs, 1 selected)							
Job	User	Pages	Sets	Submitted	Duration	Used media	
Thesis A4-009.pdf	operator	90	1	06-10-2015 02:44 PM	1:20	A4 100 g/m ² , TopColor, White	
Thesis A4-009.pdf	operator	90	1	06-10-2015 02:43 PM	1:20	A4 100 g/m ² , TopColor, White	

Waiting jobs (5 jobs, 1 selected)							
Job	User	Pages	Sets	Submitted	Duration	Used media	
Certificate-009.pdf	operator	3	1	06-10-2015 02:11 PM	0:03	A4 100 g/m ² , TopColor, White	
Managing Virtual Teams-009.pdf	operator	88	1	06-10-2015 02:15 PM	1:31	A4 100 g/m ² , TopColor, White	
Scan to USB 1-012.pdf	operator	3	122	06-10-2015 02:26 PM	4:26	A4 100 g/m ² , TopColor, White	
Thesis A4-009.pdf	operator	90	1	06-10-2015 02:42 PM	1:20	A4 100 g/m ² , TopColor, White	
Figures sales Letter-013.pdf	operator	3	1	06-10-2015 02:42 PM	0:04	A4 100 g/m ² , TopColor, White	
MPPF A1 User manual_06-01-2015-...	Remote operator	12	1	06-10-2015 04:15 PM	0:09	A4 100 g/m ² , TopColor, White	

[13] Очередь печати принтера

	Описание
1	Список принтеров, настроенных в кластере. Принтер в верхней части списка является выбранным.
2	Списки запланированных заданий на выбранном принтере. На панелях инструментов имеются кнопки для перемещения, добавления, редактирования и печати заданий.
3	Списки ожидающих заданий на выбранном принтере.
4	ДосВох и список заданий печати.

PRISMAsync Remote Match





PRISMAsync Remote Match — это облачное приложение, которое может обеспечить единообразие конфигурации цветов (в зависимости от принтера), носителей и потоков операций на аналогичных принтерах в парке принтеров. Принтеры из одной серии принтеров с одинаковой версией программного обеспечения принтера можно объединить в кластер.

Пользователь PRISMAsync Remote Match может создать кластер, определить подлежащие синхронизации параметры, задать способ синхронизации и выбрать принтеры, входящие в кластер. Процесс синхронизации запускается вручную, когда принтеры не используются или находятся в режиме конфигурации.



[14] Список принтеров с кластерами

Если принтер входит в состав кластера PRISMAsync Remote Match, вы увидите один из приведенных ниже индикаторов состояния на пульте панели управления.

 <p>Синхронизация этого принтера началась.</p>	 <p>Последняя синхронизация этого принтера выполнена успешно.</p>	 <p>Последняя синхронизация этого принтера вызвала одну или несколько проблем.</p>	 <p>Синхронизация этого принтера еще не выполнена.</p>
---	--	---	---

Можно запустить PRISMAsync Remote Match из Settings Editor. Местоположение: [Настройка]→[Подключение]→[Облачная служба]→[Открытие портала администрирования облачной службы]

Cloud service 	
Setting	Value
PRISMAsync Remote Control	<input type="checkbox"/> Disabled
PRISMAlytics Dashboard	<input type="checkbox"/> Disabled
PRISMAsync Remote Match	<input checked="" type="checkbox"/> Enabled
Usage Logging	<input type="checkbox"/> Disabled
Register printer for cloud service	<input type="checkbox"/>
Open cloud service administration portal	<input type="checkbox"/>
Test PRISMAsync Remote Control	<input type="checkbox"/> Send test notification

[15] Параметр [Открытие портала администрирования облачной службы] в группе [Облачная служба]

Для получения дополнительных сведений используйте функцию справки PRISMAsync Remote Match или руководство пользователя.

Основанный на печатном материале рабочий процесс

Каталог печатных материалов — это каркас основанного на печатном материале рабочего процесса. Каталог печатных материалов содержит печатные материалы, с которыми работает печатная система.

Персонал предпечатной подготовки выбирает печатный материал для задания из каталога печатных материалов. На панели управления оператор видит, какой печатный материал необходим для задания.

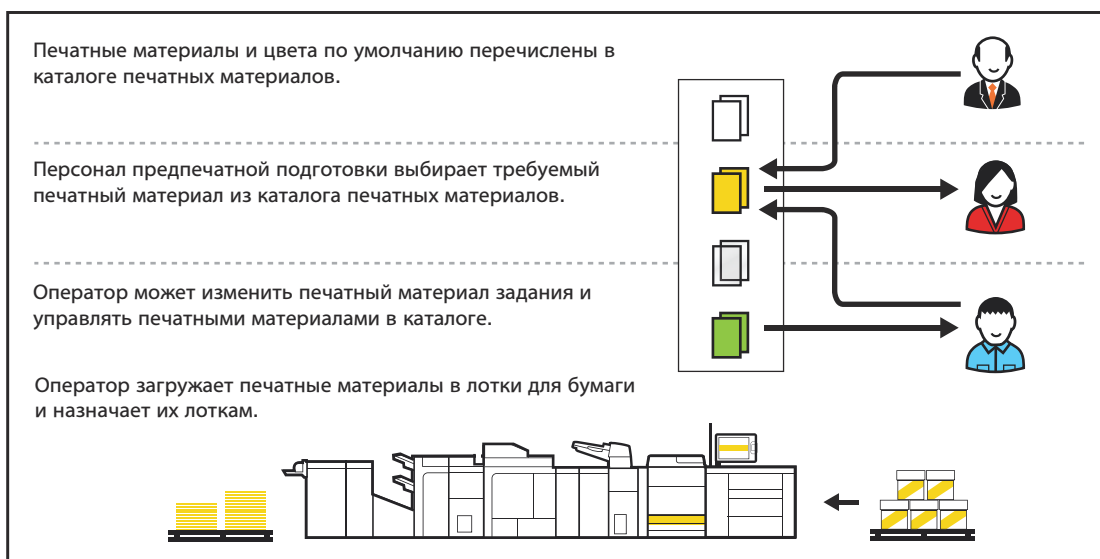

[16] Основанный на печатном материале рабочий процесс

При первоначальной конфигурации печатной системы каталог носителей наполняется носителями и их параметрами.

У использования каталога печатных материалов есть следующие преимущества:

- Вместе с носителем в каталоге носителей хранятся параметры качества печати, используемые всей печатной системой. Каждый раз при выборе печатного материала из каталога печатная система автоматически применяет такие же параметры качества печати.
- На панели управления оператор видит, какой печатный материал необходимо загрузить.
- Панель управления, Remote Printer Driver и программа PRISMA обращаются к одному и тому же каталогу печатных материалов.
- Каталог печатных материалов также можно использовать для заданий копирования.

Параметры носителя можно задать на панели управления или с помощью Settings Editor.

Системный администратор может разрешить или запретить операторам управлять каталогом печатных материалов с панели управления.

Сведения о рабочем процессе печати документа

На следующей иллюстрации показан рабочий процесс задания печати документа — от подготовки задания до выгрузки отпечатков.

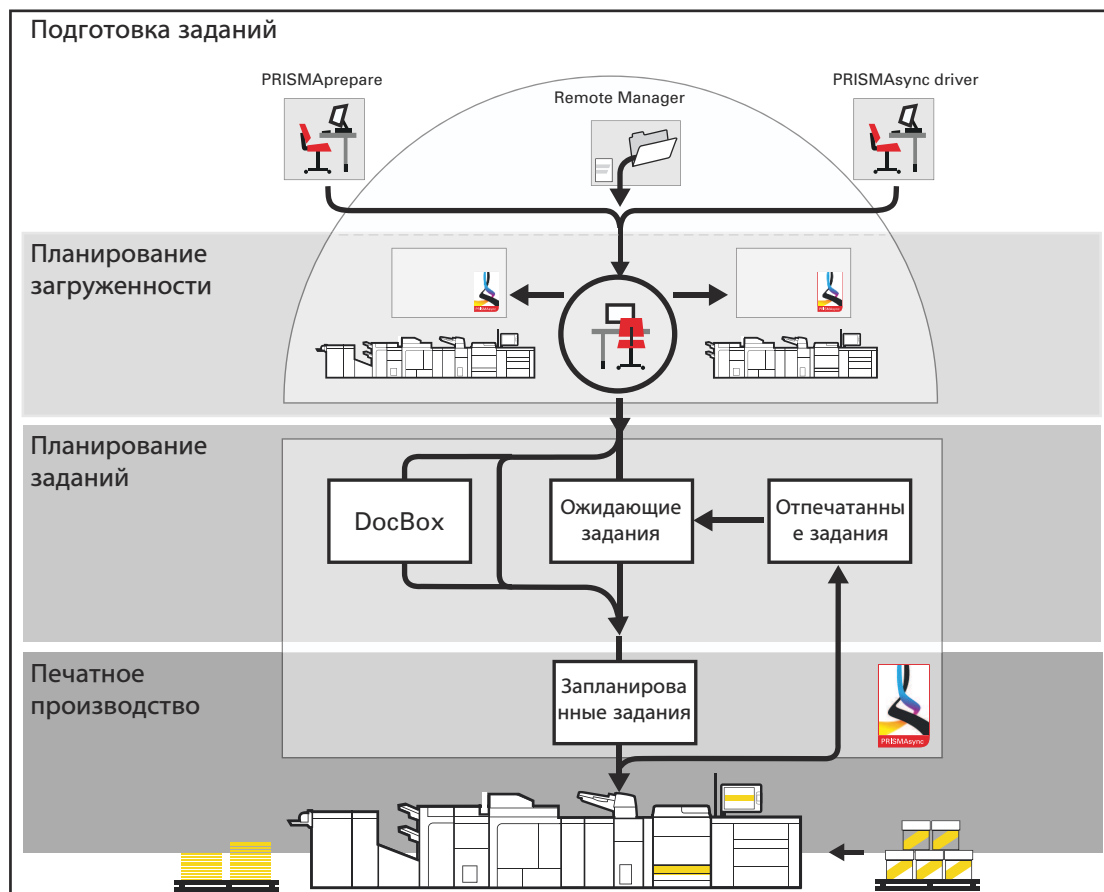

[17] Рабочий процесс для режима печати документов

1. Подготовка заданий

Для отправки заданий можно использовать PRISMAprepare, драйвер удаленного принтера, LPR или папки быстрых задач. Документы PDF можно создавать с помощью специальных графических или офисных приложений.

2. Планирование рабочей нагрузки

Remote Manager используется для отслеживания подключенных печатных систем, лотков для бумаги, запланированных заданий и последующих действий для управления рабочей нагрузкой на всех системах печати. С помощью приложения Remote Control и Remote Manager можно осуществлять удаленный мониторинг печатного производства с помощью принтеров PRISMAsync Print Server.

3. Планирование заданий

Задания печати видны на панели управления: в списке ожидающих заданий, в списке запланированных заданий или в папке DocBox. Свойства задания определяют место назначения задания. Свойства задания можно изменить при поступлении задания в место назначения.

4. Печатное производство

Принтер печатает задания в соответствии с последовательностью заданий в списке запланированных заданий. Носители для задания загружаются в лотки для бумаги, отпечатки и отходы вовремя удаляются, в принтере имеется достаточное количество расходных материалов.

Рабочий процесс транзакционной печати

Если есть лицензия для транзакционной печати (IPDS или PCL), печатная система может работать в режиме транзакционной печати. Узел IPDS или PCL передает потоковое задание на выделенный порт печатной системы. Режим транзакционной печати подходит при печати большого количества критически важных для предприятия данных (например, счета-фактуры, чеки и зарплатные ведомости).

Обычно в режиме транзакционной печати неизменные части задания печати сначала хранятся на сервере печати, затем объединяются с изменяемыми частями задания печати.

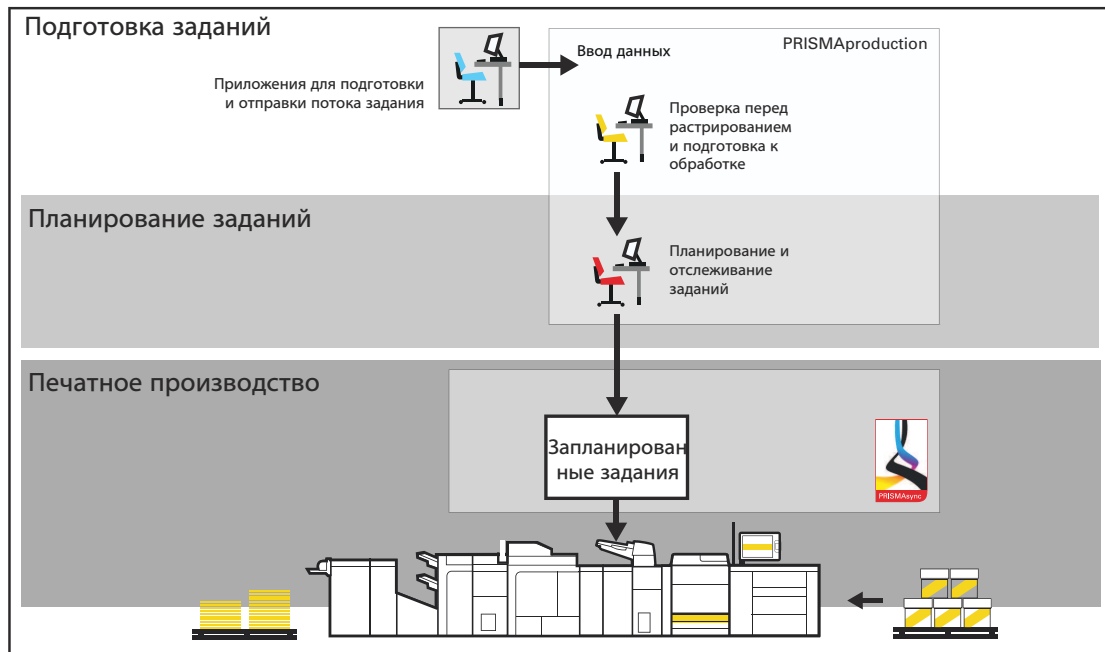

[18] Рабочий процесс для режима транзакционной печати

При ежедневной работе можно переключаться между режимами транзакционной печати и печати документов без перезагрузки печатной системы.

Когда активирован режим транзакционной печати, печатная система так же принимает задания PDF и PostScript. Но контроллер PRISMAsync начинает обработку таких заданий после отключения режима транзакционной печати.

Различия между двумя режимами печати

Режим транзакционной печати отличается от режима печати документов следующим:

1. Все данные одного сеанса подключения являются частью одного потокового задания печати. У такого потокового задания могут быть разделители заданий. Можно увидеть различие в именах заданий на панели управления.
2. Разрешение печати для IPDS – 240, 300, 600 dpi или определяется автоматически.
3. Если в задании транзакционной печати есть числа выбора лотков для бумаги, необходимо выбрать способ сопоставления. Номер лотка для бумаги сопоставляется с физическим лотком или печатным материалом из каталога:
 - Сопоставление лотка и печатного материала
Назначается включенный в задание печати номер лотка для бумаги с физическим лотком для бумаги. Затем выбирается тип печатного материала из каталога и привязывается к логическому лотку с определенным номером. Печатная система сопоставляет печатные материалы в логическом лотке с физическими лотками для бумаги, в которых находится

данный печатный материал. На панели управления отображается печатный материал, используемый для данного задания.

- Сопоставление лоток-лоток

Указывается номер логического лотка, соответствующий физическому лотку для бумаги. Печатная система будет использовать печатный материал, загруженный в физический лоток для бумаги, с которым сопоставлено данное задание (с помощью логического лотка). При необходимости используются другие лотки, содержащие выбранный тип печатного материала. На панели управления отображается печатный материал, используемый для данного задания.

Настройки транзакционной печати

Настройка транзакционной печати – это набор предварительно настроенных параметров печати для задания транзакционной печати, такие как место вывода, разрешение, ориентация лицевой стороны, укладка со сдвигом, ввод шрифтов и логический формат бумаги.

Создайте настройки транзакционной печати в Редакторе параметров.

Работа в режиме транзакционной печати

Когда необходимо выполнить печать в режиме транзакционной печати, сначала его необходимо активировать и установить соединение с узлом IPDS или PCL. При печати в режиме транзакционной печати функция расписания сообщает о типах печатных материалов, использующихся для потокового задания. Функция расписания не может рассчитать время, необходимое для выполнения потокового задания.

Коррекция изображений

Можно создать предварительные настройки транзакционной печати с определением сдвига изображения. Это может пригодиться для более точного выравнивания переменных данных на странице (например, имен и адресов). Сдвиг изображения задается на панели управления, а также в Редакторе параметров.

Безопасное восстановление после ошибки

Когда случается ошибка задания в режиме транзакционной печати, процесс восстановления задания начинается со страницы, которая стала причиной ошибки. Если печать нескольких страниц одного и того же документа запрещена (например, лотерейные билеты и выписки с банковских счетов), необходимо отрегулировать работу функции восстановления после ошибки. При выборе функции безопасного восстановления после ошибки в Редакторе параметров печатная система не выполняет восстановление вывода, и удаляются все оставшиеся страницы. Затем выполняется извлечение стопки, когда отпечатанный материал поступает в укладчик высокой емкости. В результате задание необходимо отправить еще раз.



Глава 4

Запуск системы печати

Кнопки включения питания и режимы энергопотребления

Кнопки выключения питания

Следующие выключатели и клавиши управляют подачей питания к принтеру.



Кнопка	Имя	Описание
	Кнопка включения/выключения	Кнопка включения/выключения находится на верхней панели принтера. По нажатию кнопки включения/выключения осуществляется запуск и завершение работы всей системы, включая контроллер PRISMAsync.
	Клавиша спящего режима	Клавиша спящего режима расположена в правой части панели управления. По нажатию клавиши режима сна принтер переключается в режим сна или выходит из режима сна. При нажатии клавиши спящего режима панель управления также будет отключена. Контроллер PRISMAsync остается включенным. Данная клавиша позволяет переключаться между режимами готовности и сна. Это возможно, только когда кнопка включения/выключения находится в положении "Вкл." и завершен этап загрузки.



Режимы энергопотребления

Параметры энергосбережения находятся в Settings Editor в меню [Пользовательские настройки] -> [Параметры системы] -> [Энергосберегающие режимы].

Режимы энергопотребления

Режим энергопотребления	Панель управления	Описание
Выкл.	Выкл.	Принтер и контроллер полностью отключены. Питание не подается. Принтер не может ни принимать, ни распечатывать задания.
Готово	Вкл.	Принтер готов к печати заданий. ▶

Режим энергопотребления	Панель управления	Описание
Режим энергосбережения	Выкл.	<p>В режиме энергосбережения снижается потребление электроэнергии.</p> <p>Чтобы перейти в режим энергосбережения, для параметра [Таймер режима энергосбережения включен] в редакторе параметров необходимо установить значение [Включен]. Когда этот параметр отключен, принтер пропускает режим энергосбережения и переходит в спящий или глубокий спящий режим после установленного для этих режимов времени.</p> <p>Если принтер бездействует в течение времени, установленного для параметра [Таймер режима ожидания], он автоматически переходит в режим энергосбережения.</p> <p>Возможные величины: 5–30 минут. Заводская настройка: 20 минут.</p> <p>При появлении задания в списке [Запланированные задания] или при касании панели управления (экрана или кнопки) принтер автоматически переходит в режим готовности.</p>
Спящий режим	Выкл.	<p>Если принтер бездействует в течение времени, установленного для параметра [Таймер спящего режима] в Settings Editor, он автоматически переходит в спящий режим. В этом случае принтер использует меньше электроэнергии по сравнению с режимом энергосбережения.</p> <p>Возможные величины: 31–240 минут. Заводская настройка: 40 минут.</p> <p>Принтер переходит в режим готовности в следующих ситуациях:</p> <ul style="list-style-type: none"> • При нажатии клавиши спящего режима  на панели управления, или • по истечении времени пробуждения системы, или • при появлении задания в списке [Запланированные задания], при условии, что для параметра [Автоматическое пробуждение] в Settings Editor установлено значение [Включен]. <p>Нажмите клавишу спящего режима  в правой части панели управления, чтобы вручную перевести принтер в спящий режим. Принтер переходит в спящий режим после завершения всех заданий.</p> <p>Когда для параметра [Включен режим глубокого сна] установлено значение [Включен], принтер переходит в режим глубокого сна.</p>

Режим энергопотребления	Панель управления	Описание
Глубокий спящий режим	Выкл.	<p>Режим глубокого сна можно использовать вместо спящего режима, описанного выше. Чтобы перейти в режим энергосбережения, для параметра [Включен режим глубокого сна] в редакторе параметров необходимо установить значение [Да]. Необходимо также включить спящий режим.</p> <p>В режиме глубокого сна:</p> <ul style="list-style-type: none"> • принтер использует меньше электроэнергии, чем в спящем режиме; • принтеру требуется больше времени для перехода в режим готовности, чем в спящем режиме; <p> ПРИМЕЧАНИЕ в процессе работы с определенными приложениями может потребоваться более быстрый переход принтера в режим готовности. Если принтер не перейдет в режим готовности достаточно быстро, в работе приложения может произойти ошибка. В таком случае рекомендуется отключить режим глубокого сна. Вместо этого принтер будет переходить в спящий режим.</p> <p> ПРИМЕЧАНИЕ В зависимости от оснащения принтера, возможно, принтер нельзя вывести из спящего режима приложением в потоке операций. Для вывода принтера из спящего режима с помощью приложения отключите режим глубокого сна. Вместо этого принтер будет переходить в спящий режим.</p>
[Автоматическое завершение работы]	Выкл.	<p>[Автоматическое завершение работы] — это режим энергосбережения.</p> <p>По умолчанию включен параметр [Автоматическое завершение работы].</p> <p>Принтер автоматически завершает работу по истечении таймера завершения работы.</p>

Включение системы

Иллюстрация

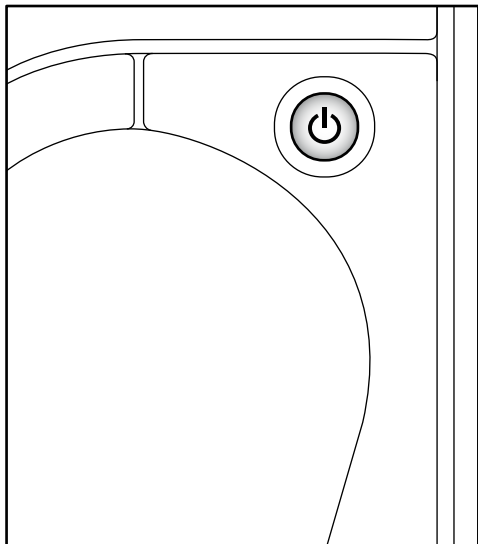

[19] Нажмите кнопку включения/выключения

Процедура



ПРИМЕЧАНИЕ

Данная процедура применяется к полностью отключенной системе.

1. Установите кнопку включения/выключения на всех подключенных финишерах в положение "I".
2. Нажмите кнопку «Вкл./Выкл.» на верхней панели принтера возле основания панели управления.

Завершение работы системы

Иллюстрация



[20] Завершение работы системы

Процедура

1. На панели управления нажмите [Система] -> [Настройка] -> [Завершение работы принтера].
На панели управления отобразится сообщение [Действительно завершить работу принтера?].
2. Нажмите [Да].
Перед началом процедуры отключения появится сообщение.
По завершении процедуры отключения панель управления выключится.
3. Для полного отключения системы установите кнопку включения/выключения на всех подключенных финишерах в положение «О».

Перезапустите систему

Введение

Система может быть перезапущена через редактор параметров (в меню [Поддержка] -> [Устранение неполадок]) или через панель управления.

Иллюстрация

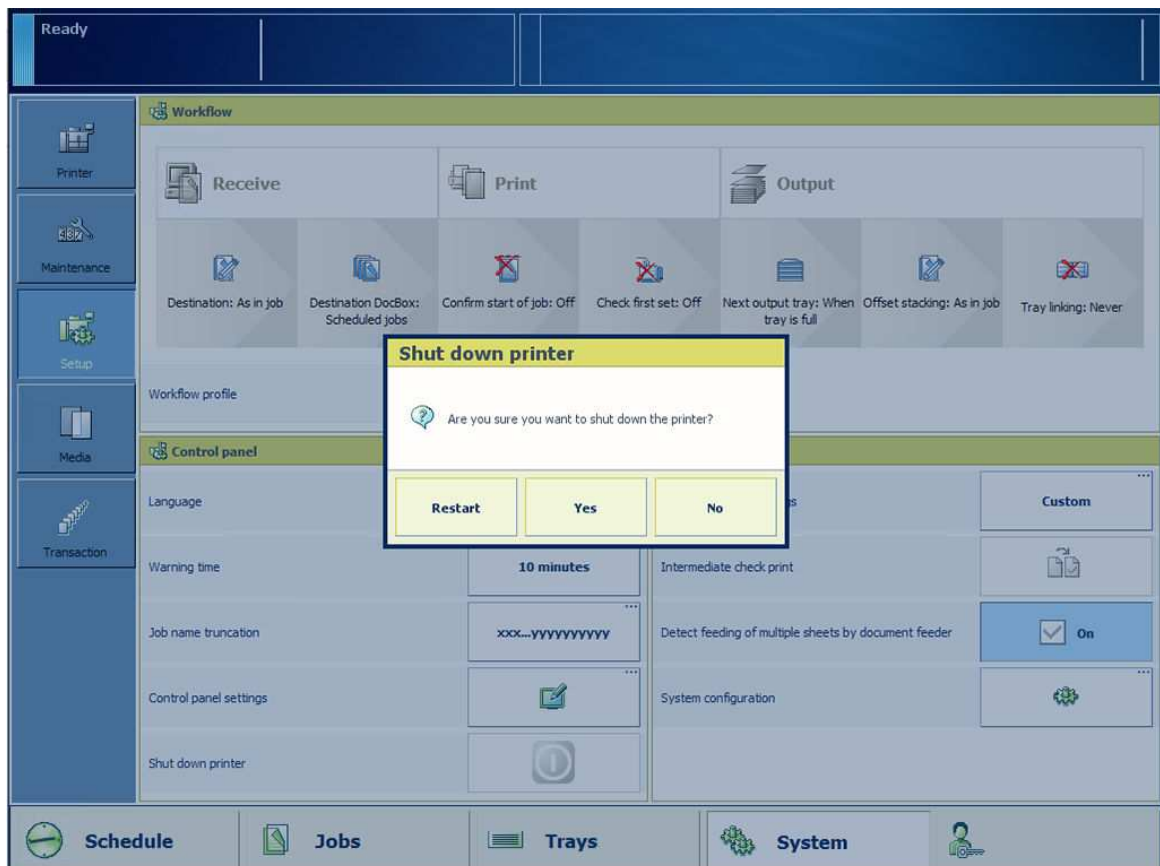

[21] перезапуск системы

Процедура

1. Нажмите [Система] -> [Настройка] -> [Завершение работы принтера].
На панели управления отобразится сообщение [Действительно завершить работу принтера?].
2. Нажмите [Перезапуск].

Вход, выход и смена паролей

Вход в систему принтера

Этот раздел содержит следующие инструкции.

1. Доступ к принтеру без входа в систему
2. Вход с помощью учетной записи пользователя, определенной по умолчанию
3. Вход с помощью настраиваемой учетной записи пользователя
4. Вход с помощью смарт-карты
5. Видимость пароля в процессе входа

Доступ без входа в систему

В зависимости от настройки параметра [Настройка]→[Пользователи]→[Настройка параметров входа пользователя в систему]→[Доступ к панели управления] в Settings Editor, пользователям может быть разрешено просматривать и изменять параметры панели управления без проверки подлинности.

В зависимости от настройки параметра [Настройка]→[Защита]→[Пароли]→[Разрешение на просмотр Settings Editor] в Settings Editor, пользователям может быть разрешено просматривать данные в Settings Editor без проверки подлинности. Если разрешено просматривать данные в Settings Editor без входа в систему, отображается имя *Visitor*.

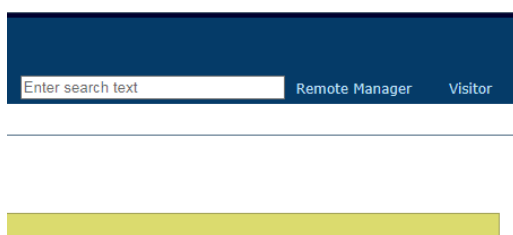

Вход с помощью учетной записи пользователя, определенной по умолчанию

Если вы используете учетную запись пользователя, определенную по умолчанию, вы можете выбрать эту учетную запись пользователя из списка.

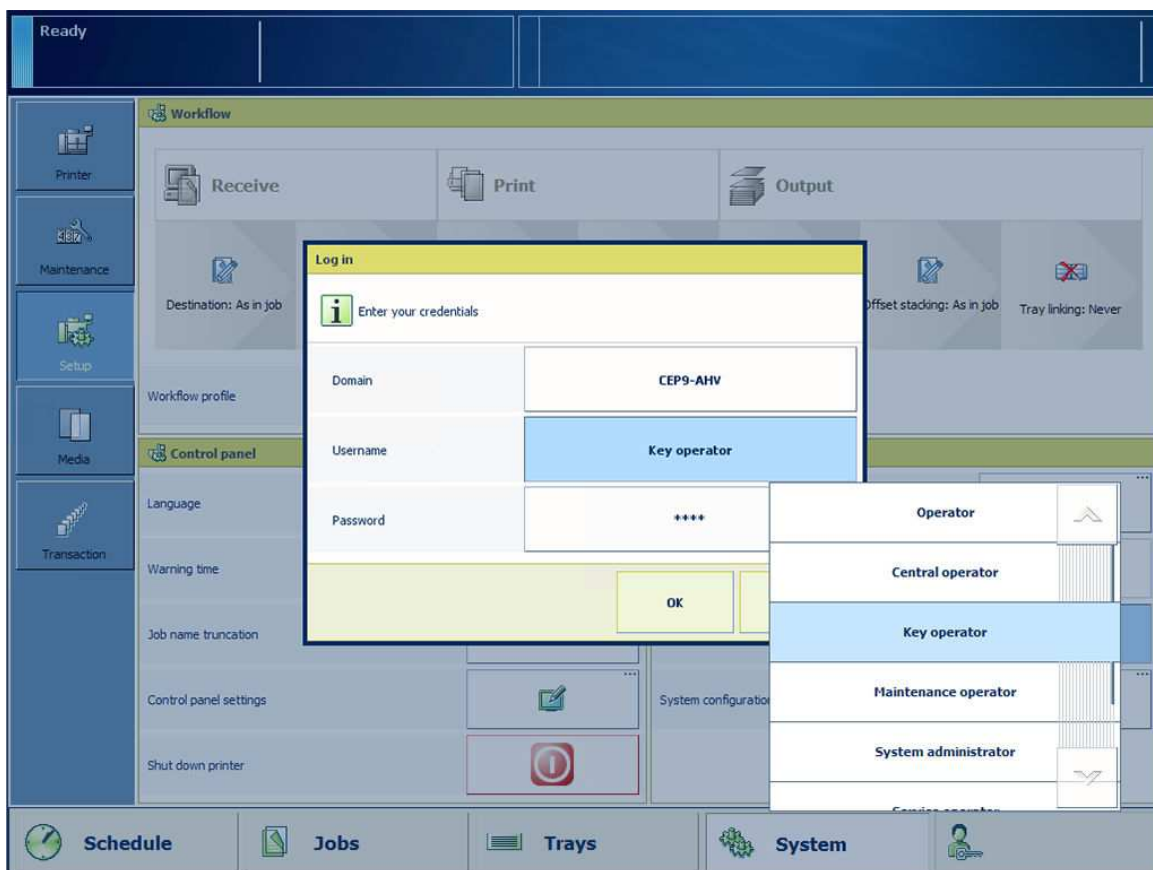

1. Когда появится раскрывающийся список [Домен], выберите имя узла или IP-адрес принтера. Домены определяются системным администратором.
2. В раскрывающемся списке [Имя пользов.] выберите определенную по умолчанию учетную запись пользователя.
3. Введите пароль.
4. Нажмите кнопки [OK] или нажмите ее. Отображается имя учетной записи пользователя.



Вход с помощью настраиваемой учетной записи пользователя

Если используется настраиваемая учетная запись пользователя, необходимо ввести имя пользователя при входе.



1. Когда появится раскрывающийся список [Домен], выберите имя узла или IP-адрес принтера. Домены определяются системным администратором.
2. Выберите [Индивидуальное имя пользователя] в раскрывающемся списке [Имя пользов.].
3. Введите имя пользователя в поле [Индивидуальное имя пользователя].
4. Введите пароль в поле [Пароль].
5. Нажмите кнопки [ОК] или нажмите ее.
После успешного входа в систему отобразится имя вашей учетной записи пользователя.

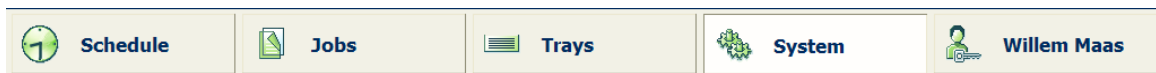

Вход с помощью смарт-карты

Для идентификации пользователей принтера организация может использовать смарт-карты PKI или NFC. Одну смарт-карту можно использовать для проверки подлинности одной или нескольких учетных записей пользователей. Данные учетных записей пользователей заданы на сервере каталогов LDAP.

1. • Вставьте смарт-карту PKI в устройство считывания, подключенное к принтеру.
• Держите смарт-карту NFC рядом с устройством считывания, которое подключено к принтеру.
2. Выберите свое имя пользователя, если смарт-карта настроена на несколько учетных записей пользователей.
3. При необходимости введите пароль или PIN-код в поле [Пароль].
4. Нажмите [ОК].

После успешного входа в систему отобразится имя вашей учетной записи пользователя.

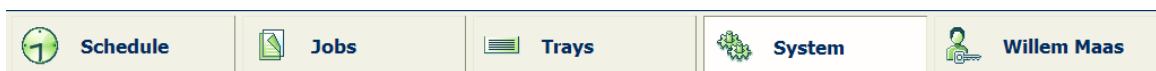

Видимость пароля в процессе входа

Текстовое поле, в которое вводится пароль, скрывает вводимые символы. Нажмите значка в виде *глаза* в текстовом поле, чтобы увидеть и проверить введенные символы.

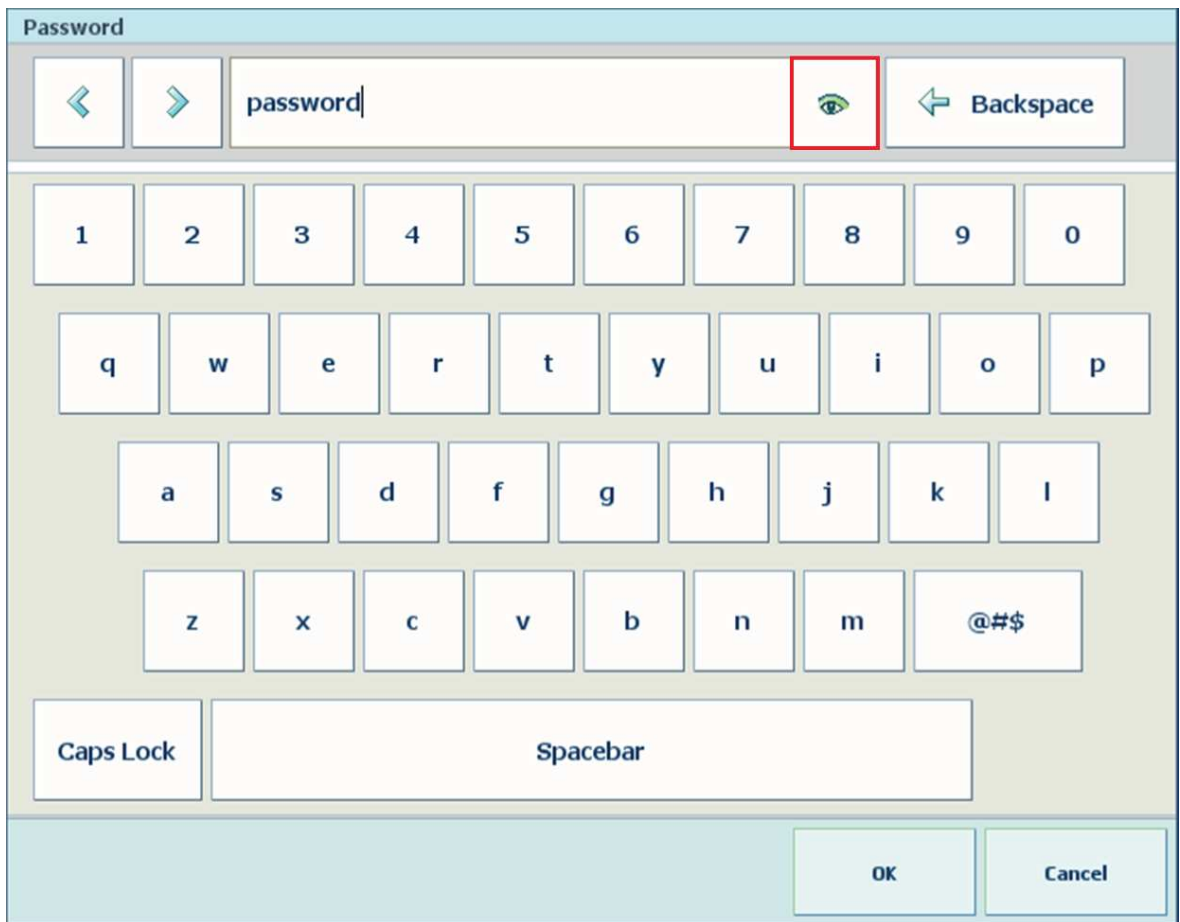

Выход или переключение ролей

Этот раздел содержит следующие инструкции.

1. Завершение сеанса
2. Выход на панели управления и в Settings Editor
3. При использовании смарт-карты PKI выполните выход на панели управления
4. При использовании смарт-карты NFC выполните выход на панели управления
5. Выход из системы PRISMAsync Remote Manager
6. Переключение ролей для изменения параметров

Завершение сеанса

Перед тем как закрыть PRISMAsync Print Server, необходимо обязательно выйти из системы, чтобы завершить сеанс. Вы также можете пройти повторную проверку подлинности с другими учетными данными, не выходя из PRISMAsync Print Server.

Тайм-аут локального сеанса означает время, в течение которого вы сможете оставаться в системе, не используя принтер.

Выход на панели управления и в Settings Editor

1. • На панели управления Нажмите имени вашей учетной записи пользователя.

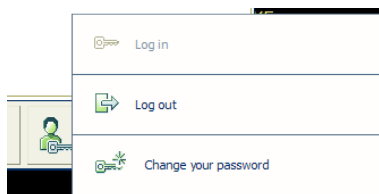

- В Settings Editor щелкните имя вашей учетной записи пользователя.

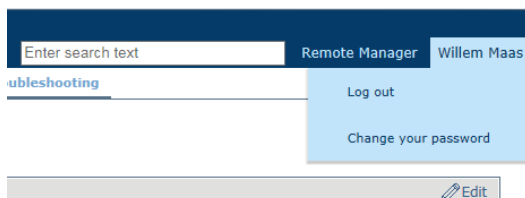

2. Нажмите кнопки [Выход] или нажмите ее.

При использовании смарт-карты PKI выполните выход на панели управления

Извлеките смарт-карту PKI из устройства считывания.

При использовании смарт-карты NFC выполните выход на панели управления

Поднесите смарт-карту NFC к устройству чтения. Можно также воспользоваться параметром [Выход].

Выход из системы PRISMAsync Remote Manager

Щелкните [Выход].

Переключение ролей для изменения параметров

Если вы выполнили вход в Settings Editor или на панели управления и хотите выполнить задачу, для которой у вас недостаточно прав, можно войти в систему повторно, указав необходимые учетные данные. Вам потребуется учетная запись пользователя с достаточными правами для выполнения этой задачи.



Изменить пароль

Когда необходимо изменять пароль

Настоятельно рекомендуется соблюдать инструкции по обеспечению безопасности, принятые в вашей организации. Настройка паролей также относится к этим инструкциям. Вас предупредили, что ваш пароль больше не соответствует требованиям.

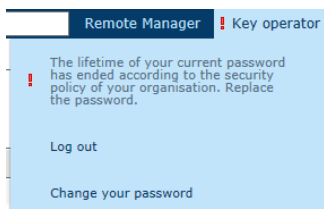

ПРИМЕЧАНИЕ

Данная инструкция не применима к паролям учетных записей пользователей домена, поскольку такой пароль задается на сервере каталогов LDAP.

Измените пароль

1. • Выполните вход на панели управления и выберите имя своей учетной записи пользователя.

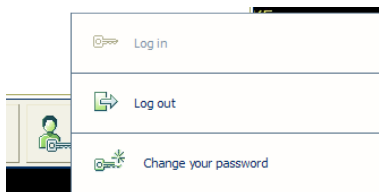

- Выполните вход в Settings Editor и выберите имя своей учетной записи пользователя.

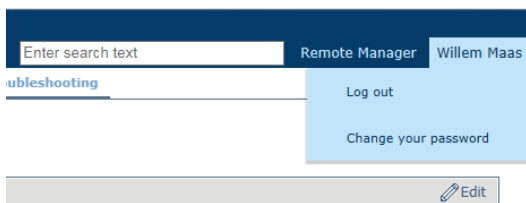

2. Нажмите кнопки [Измените пароль.] или нажмите ее.
3. Введите свой текущий пароль.

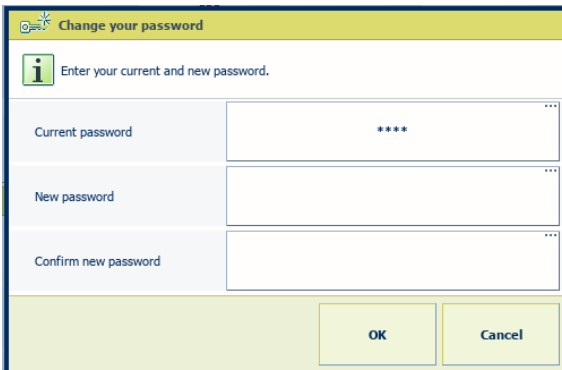

Change your password

Enter your current and new password.

Current password

New password

Confirm new password

OK Cancel

4. Введите свой новый пароль и подтвердите новый пароль.
5. Нажмите кнопки [OK] или нажмите ее.

Восстановить пароль

Этот раздел содержит следующие инструкции.

1. Восстановление пароля с панели управления
2. Восстановление пароля в Settings Editor и PRISMAsync Remote Manager

Что представляет собой эл. письмо для восстановления пароля

Если вы утратили свой пароль, можно задать новый с помощью электронного письма для восстановления пароля. Электронное письмо со ссылкой для создания нового пароля отправляется на адрес электронной почты, привязанный к учетной записи пользователя. Активируйте ссылку в течение четырех часов с момента получения письма.

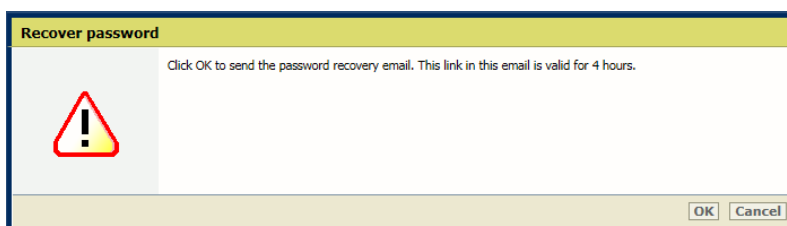

ВАЖНО

Убедитесь, что нужный адрес электронной почты указан в свойствах вашей учетной записи пользователя. В противном случае пароль необходимо изменить в параметрах учетной записи пользователя PRISMAsync Print Server. Если у вас нет прав на изменение параметров учетной записи пользователя PRISMAsync Print Server, вам потребуется предоставить свой пароль системному администратору.



ПРИМЕЧАНИЕ

Данная инструкция по восстановлению не применима к паролям учетной записи пользователя домена и определенной по умолчанию учетной записи администратора системы.

Восстановление пароля с панели управления

1. Перейдите на панель управления.
2. Введите имя пользователя и не вводите пароль.
3. Нажмите [OK].

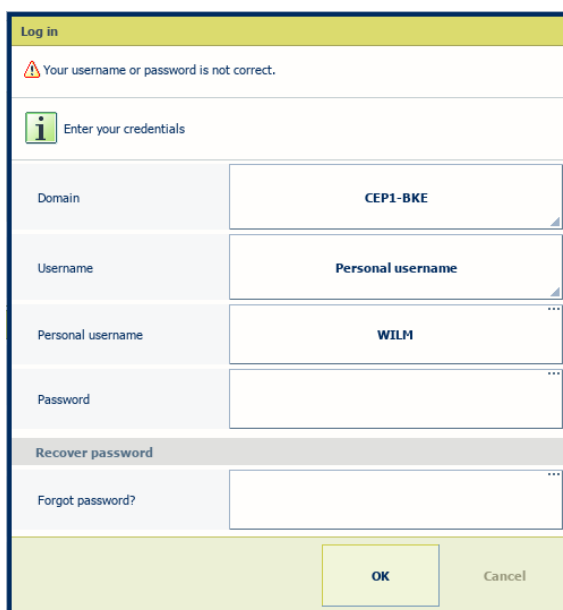

The screenshot shows a 'Log in' dialog box with a yellow header. Below the header, there is a warning icon and the text 'Your username or password is not correct.' Below this is an information icon and the text 'Enter your credentials'. The dialog contains several input fields: 'Domain' with the value 'CEP1-BKE', 'Username' with the value 'Personal username', 'Personal username' with the value 'WILM', and 'Password' which is empty. Below these fields is a section titled 'Recover password' with a 'Forgot password?' label and an empty input field. At the bottom of the dialog are two buttons: 'OK' and 'Cancel'.

4. Нажмите [Забыли пароль?].

Восстановление пароля в Settings Editor и PRISMAsync Remote Manager

1. Щелкните элемент [Восстановить пароль] в окне входа.



The screenshot shows the PRISMA sync login screen. It has a dark blue background with the PRISMA sync logo in the top right corner. The login fields are: 'Domain' (dropdown menu with 'CEP1-BKE' selected), 'Username' (dropdown menu with 'Custom' selected), 'Username' (text input with 'WILM'), and 'Password' (password input with four dots). Below the password field is a link that says 'Recover password'. At the bottom are two buttons: 'Cancel' and 'Log in'.

2. Щелкните [OK].

Глава 5

Подготовка печатной системы

Настройка панели управления

Некоторые параметры панели управления можно изменить в соответствии со своими потребностями или процессом выполнения.

Изменение языка интерфейса панели управления

1. Нажмите [Система] -> [Настройка] -> [Язык].
2. Выберите язык.
3. Нажмите [OK].

Изменение времени предупреждения

В информационной области и при помощи индикатора предупреждения оператора система оповещает, когда предположительно потребуется вмешательство оператора. Можно изменить время предупреждения или отключить предварительное предупреждение.

Выберите время предупреждения таким образом, чтобы вы успели подготовить печатный материал или извлечь отпечатки, не останавливая печатную систему. По умолчанию используется значение 10 минут.



[23] Настройка времени предупреждения

1. Нажмите [Система] -> [Настройка] -> [Время предупреждения].
2. Нажмите [Предв. предуп.], чтобы включить или отключить функцию.
3. Кнопкой "+" или "-" можно увеличить или уменьшить время предупреждения (по 1 минуте). Можно установить время от 1 до 60 минут.
4. Нажмите [OK].

Определение способов отображения имен заданий

Имена заданий могут быть очень длинными. Можно выбрать отображение имени задания на двух строках в списке заданий или указать способ сокращения имени.

При сокращении имени задания в начале можно указать, сколько символов необходимо удалить до сокращения. При сокращении имени задания в конце можно указать, сколько символов необходимо удалить после сокращения.

[24] Сокращение имени задания

1. Нажмите [Система] -> [Настройка] -> [Имя задания сокращено].
2. Укажите, нужно ли использовать длинное имя задания.
3. Принцип сокращения имен заданий.
4. Нажмите [OK].

Регулировка параметров отображения панели управления

Можно регулировать уровень яркости и контрастности панели управления. Используется автоматическая или ручная регулировка.

Параметр	Описание
[Автоматическая коррективровка]	Экран панели управления автоматически настроит соотношение яркости и контрастности.
[Яркость]	Можно увеличивать или уменьшать яркость от 20 до 100 с интервалом в 1 шаг. Чем выше значение, тем выше яркость.
[Контраст]	Можно увеличивать или уменьшать контрастность от 10 до 100 с интервалом в 1 шаг. Чем выше значение, тем выше контрастность.

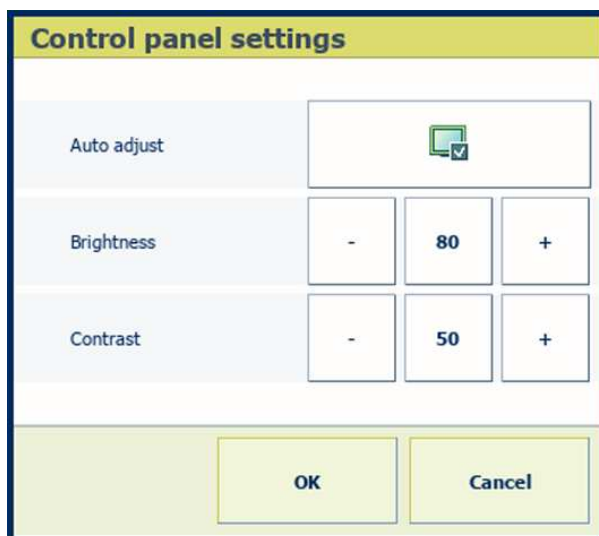

[25] Регулировки панели управления

1. Нажмите [Система] -> [Настройка] -> [Настройки панели управления].
2. Выберите автоматический способ регулировки или вручную отрегулируйте уровень яркости и контрастности кнопками «+» и «-».
3. Нажмите [OK].

Определение обработки атрибутов носителя в контрольном листе JDF

При выборе носителя из каталога должны быть заданы все атрибуты этого носителя. Однако может случиться так, что в контрольном листе JDF будут указаны не все атрибуты носителя. Если допускается указывать не все атрибуты носителя в контрольном листе JDF, для поиска значений этих атрибутов используется **сопоставление носителей**. В каталоге носителей запрашиваются только атрибуты носителя, указанные в контрольном листе. Если во время сопоставления носителей обнаружено одно уникальное совпадение, используются все атрибуты этого носителя, включая его размер. Если совпадений несколько, недостающие атрибуты, за исключением размера, заполняются из первого соответствующего носителя. Если не указан размер носителя, используются соответствующие данные PDL. Если в каталоге носителей не найдено подходящих данных, применяется временный носитель и для отсутствующих атрибутов используются данные PDL и/или стандартные значения.

1. Откройте Settings Editor и перейдите в раздел: [Печатные материалы]→[Настройка].

[26] Вкладка [Печатные материалы]

Configuration ✎ Edit	
Setting	Value
Media management via control panel	<input type="checkbox"/> Enabled
Media optimisation via control panel	<input type="checkbox"/> Enabled
Media attributes in JDF ticket	<input type="checkbox"/> Allow that not all media attributes are specified

2. Используйте параметр [Атрибуты носителя в контрольном листе JDF], чтобы определить способ обработки атрибутов носителя в контрольном листе JDF.
 - [Разрешить указывать не все атрибуты носителя]: для поиска значений для этих атрибутов используется сопоставление носителей.
 - [Все атрибуты носителя должны быть указаны]: используются атрибуты контрольного листа JDF, печатного документа и атрибуты носителя по умолчанию.

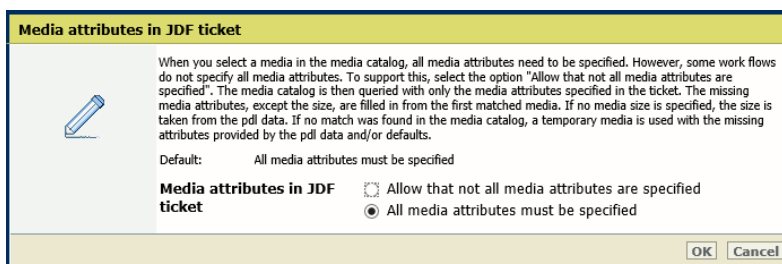

3. Щелкните [OK].

Использование профилей рабочего процесса

Введение

Принтер используется в разных условиях печати. Различные условия печати требуют специфических настроек для улучшения рабочего процесса или для настройки предпочтительных параметров. У принтера есть несколько стандартных профилей раб. процесса, которые помогают оптимизировать рабочий процесс. Стандартные профили рабочего процесса представляют собой сочетание часто используемых настроек параметров работы принтера ([Получить], [Печать] и [Вывод]). Однако существующие профили рабочего процесса не охватывают все возможные варианты, которые могут понадобиться. Поэтому предусмотрена возможность задания собственных настроек (специальный рабочий процесс).

В данном разделе представлены рекомендации по использованию профилей рабочих процессов. Кроме того, здесь описаны настройки и их влияние на работу принтера.



ПРИМЕЧАНИЕ

Кнопка [Проф. раб. пр.] в разделе [Настройка] вида [Система] отображает имя выбранного профиля рабочего процесса. После настройки параметров профиля рабочего процесса, кнопка выводит на дисплей следующий текст: [Особый].



ПРИМЕЧАНИЕ

Кнопка [Проф. раб. пр.] в разделе [Настройка] вида [Система] отображает имя выбранного профиля рабочего процесса. После настройки параметров профиля рабочего процесса, кнопка выводит на дисплей следующий текст: [Особый].

Использование стандартных профилей рабочих процессов

В следующих разделах представлены рекомендации по использованию стандартных профилей рабочего процесса.

Стандартный профиль рабочего процесса

[Стандартный]

[27] Стандартный профиль рабочего процесса

- Стандартный профиль рабочего процесса соответствует производственному процессу с достаточным контролем над заданиями.
- Задания поступают в список запланированных заданий, и печатная система выполняет их печать.
- Печатная система выбирает другой выходной лоток для каждого следующего задания.

Профиль рабочего процесса с обработкой заданий по очереди

[Задания по очереди]

[28] Профиль рабочего процесса с обработкой заданий по очереди

- Профиль рабочего процесса с обработкой заданий по очереди соответствует рабочему процессу, при котором действия оператора требуются по каждому заданию.
- Все задания поступают в список запланированных заданий, и оператор запускает задания из списка запланированных заданий по очереди. Нажмите [Возобновить] на пульте управления, чтобы начать следующее задание.
- Печатная система выбирает другой выходной лоток для каждого следующего задания.

Профиль рабочего процесса "Проверка и печать"

[Проверка перед печатью]

[29] Профиль рабочего процесса "Проверка и печать"

- Профиль рабочего процесса "Проверка и печать" соответствует рабочему процессу, при котором действия оператора требуются по каждому заданию. Оператор проверяет качество печати и параметры макета первого пакета.
- Все задания поступают в список запланированных заданий, и распечатывается только первый пакет задания. После проверки первого пакета оператор отдает команду печати всех остальных пакетов.
- Печатная система выбирает другой выходной лоток для каждого следующего задания.

Профиль рабочего процесса с планированием вручную

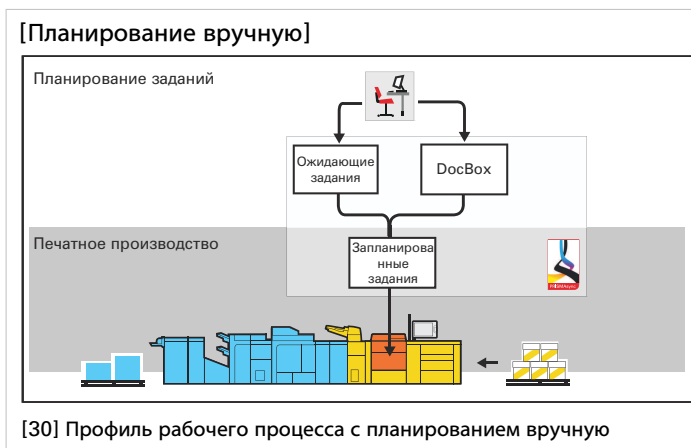

- Профиль рабочего процесса с планированием вручную соответствует рабочему процессу, при котором оператор определяет приоритет печати заданий.
- Все задания поступают в список ожидающих заданий.
- Печатная система выбирает другой выходной лоток для каждого следующего задания.

Профиль рабочего процесса без участия оператора

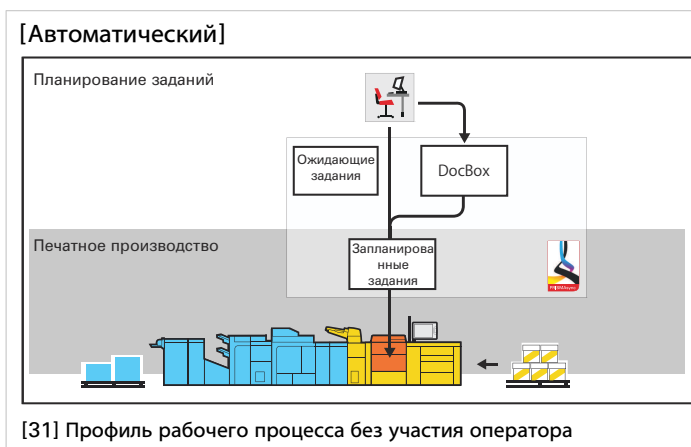

- Профиль рабочего процесса без участия оператора соответствует рабочему процессу с приоритетом производительности.
- Все задания поступают в список запланированных заданий и распечатываются.
- Для бесперебойной работы системы необходимо своевременно заменять расходные материалы, убирать отпечатанные материалы и отходы производства.

Параметры по умолчанию для [Получить]

Параметры [Получить] по умолчанию

Проф. раб. пр.	Параметры [Получить]	
	[Место назн. заданий печати]	[Место назн. заданий DocBox]
[Стандартный]	[Запланированные задания]	[Запланир. задания]
[Задания по очереди]	[Как в задании]	[Запланир. задания]
[Проверка перед печатью]	[Запланир. задания]	[Запланир. задания]
[Планирование вручную]	[Ожидающие задания]	[Запланир. задания]
[Автоматический]	[Как в задании]	[Запланир. задания]

Параметры по умолчанию для [Печать]

Параметры [Печать] по умолчанию

Профиль рабочего процесса	Параметры [Печать]	
	[Подтверждение запуска задания: Вкл.]	[Проверить первый комплект]
[Стандартный]	[Никогда]	[Как в задании]
[Задания по очереди]	[Вкл.]	[Как в задании]
[Проверка перед печатью]	[Никогда]	[Вкл.]
[Планирование вручную]	[Никогда]	[Как в задании]
[Автоматический]	[Никогда]	[Никогда]

Параметры по умолчанию для [Вывод]

Параметры [Вывод] по умолчанию

Профиль рабочего процесса	Параметры [Вывод]		
	[Лоток для следующего вывода]	[Укладка со сдвигом]	[Объединение лотков]
[Стандартный]	[После каждого задания]	[Как в задании]	[Никогда]
[Задания по очереди]	[После каждого задания]	[Как в задании]	[Никогда]
[Проверка перед печатью]	[После каждого задания]	[Как в задании]	[Никогда]
[Планирование вручную]	[После каждого задания]	[Как в задании]	[Никогда]
[Автоматический]	[После заполнения лотка]	[Титульные листы]	[Никогда]

Значения параметров и их действие

В приведенной далее таблице описывается действие различных значений настроек.

Значения параметров и их действие

Параметр	Значения	Результат
[Место назн. заданий печати]	[Запланированные задания]	Задания сразу передаются в список [Запланированные задания].
	[Ожидающие задания]	Задания передаются в список [Ожидающие задания]. Вы можете вручную определить последовательность печати заданий.
	[Как в задании]	Указанные задания передаются в место назначения, определенное в квитанции задания или в задании копирования.

Параметр	Значения	Результат
[Место назн. заданий DocBox]	[Запланированные задания]	Задания сразу передаются в список [Запланированные задания].
	[Ожидающие задания]	Задания передаются в список [Ожидающие задания]. Вы можете вручную определить последовательность печати заданий.
[Подтверждение запуска задания: Вкл.]	[Вкл.]	Принтер всегда останавливается перед следующим запланированным заданием. На пульте управления нажмите [Возобновить], чтобы запустить каждое задание.
	[Никогда]	Принтер продолжит печать всех заданий. Принтер не останавливается перед началом следующего запланированного задания, если нет причины для остановки. Например, если нет печатного материала.
	[Конфл. парам.]	Принтер останавливается только при возникновении конфликта со следующим заданием. Устраните конфликт для продолжения печати.
[Проверить первый комплект]	[Вкл.]	Принтер переходит в режим ожидания после того, как напечатан первый набор задания. Качество и вид первого набора можно проверить перед печатью остальных наборов.
	[Никогда]	Принтер будет печатать все задание без остановки после первого набора.
	[Как в задании]	Принтер распечатает задания в порядке, указанном в квитанции задания.
[Лоток для следующего вывода]	[После каждого задания]	Каждое задание передается в следующий свободный приемный лоток. В этом случае второй отсек укладчика также может быть определен в качестве приемного лотка.
	[После заполнения лотка]	Все задания укладываются в стопку до заполнения приемного лотка. Когда приемный лоток полон, следующие задания направляются в очередной приемный лоток.

Параметр	Значения	Результат
[Укладка со сдвигом]	[Каждое задание]	Каждое напечатанное задание, доставленное к месту вывода, укладывается на предыдущее напечатанное задание с небольшим сдвигом. Это помогает различать разные задания.
	[Каждый комплект]	Каждый напечатанный набор, доставленный к месту вывода, укладывается на предыдущий набор с небольшим сдвигом. Это помогает различать разные наборы.
	[Как в задании]	Каждый напечатанный набор доставляется к месту вывода согласно квитанции задания или заданию копирования. В связи с этим наборы могут укладываться либо в одну линию, либо со сдвигом.
	[Титульные листы]	Каждый титульный лист задания доставляется к месту вывода со сдвигом. Это помогает различать отдельные задания. Сами задания укладываются в одну линию.
	[Никогда]	Все напечатанные задания или наборы укладываются в одну линию. Между заданиями или наборами сдвига нет.
[Объединение лотков] Вы можете включить или отключить объединение выходных лотков при наличии двух и более укладчиков большой емкости. При использовании функции объединения лотков место выгрузки распечаток автоматически изменяется на другой укладчик большой емкости.	[Никогда]	Объединение лотков не осуществляется.
	[После заполн. укладчика]	Объединение лотков осуществляется при заполнении лотка первого укладчика большой емкости.
	[После каждой стопки]	Объединение лотков осуществляется путем переключения на другой укладчик большой емкости после выгрузки стопки.

Работа с автоматическими рабочими процессами

Сведения об автоматизированных рабочих операциях

Управление автоматическими рабочими процессами производится в Settings Editor. Автоматический рабочий процесс объединяет в себе набор predetermined параметров, определяющих свойства заданий и потоков операций. Автоматический рабочий процесс можно применять при отправке одного или нескольких заданий печати PDF. Один из параметров автоматического рабочего процесса определяет, игнорируется ли квитанция задания.

Для принтера имеется один определенный по умолчанию автоматический рабочий процесс: *(default)*. Для него можно настроить параметры. Кроме того, можно создавать другие автоматические рабочие процессы.

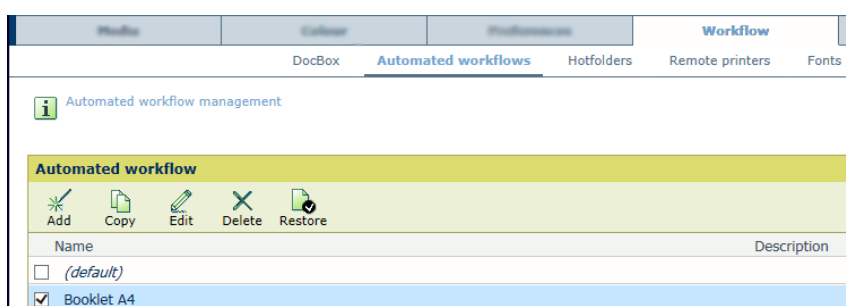

[32] Автоматические рабочие процессы

Автоматический рабочий процесс можно применять в нескольких местах.

- **Папка быстрых задач:** Определение папки быстрых задач содержит ссылку на один из доступных автоматических рабочих процессов. PDF-файлы, отправленные через ярлык папки быстрых задач на рабочем столе, получают свойства автоматического рабочего процесса или контрольного листа JDF. Администратор системы может создавать новые папки быстрых задач.



ПРИМЕЧАНИЕ

Можно использовать редактор квитанций, чтобы создать или изменить контрольный лист JDF.

- **Печать LPR:** Файлы PDF можно отправить на принтер с именем автоматического рабочего процесса в команде LPR. Имя очереди — это имя одного из доступных автоматических рабочих процессов. Задания, отправляемые через команду LPR, принимают параметры задания автоматического рабочего процесса.
- **Драйвер удаленного принтера:** При выборе имени автоматического рабочего процесса отправленное задание печати наследует параметры этого автоматического рабочего процесса.
- **Remote Manager:** При добавлении нового задания и выборе имени автоматического рабочего процесса добавленное задание печати наследует параметры этого автоматического рабочего процесса.
- **Панель управления:** при использовании функции [Применить автоматический рабочий процесс] и выборе имени автоматического рабочего процесса задание наследует параметры этого автоматического рабочего процесса.

Поле [Метка задания] в очереди печати относится к имени автоматического рабочего процесса. Можно выбрать или отфильтровать задания печати по этой метке задания.

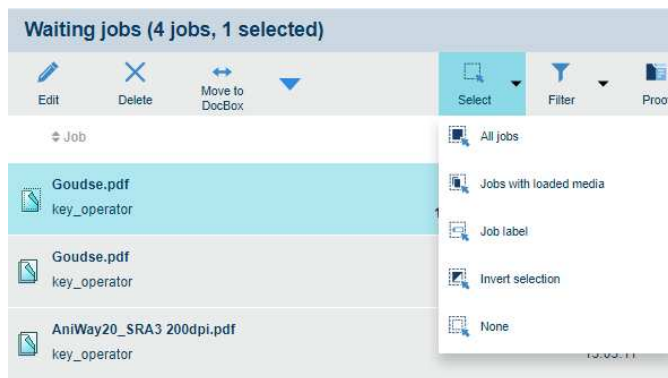

[33] Выбор заданий с определенной меткой

Автоматический рабочий процесс по умолчанию

Для принтера имеется один определенный по умолчанию автоматический рабочий процесс: **(default)**. Имя этого автоматического рабочего процесса представляет собой пустую строку, и его нельзя изменить. Удалить этот автоматический рабочий процесс невозможно.

Принтер использует этот автоматический рабочий процесс, когда не выбран другой автоматический рабочий процесс, например когда параметры задания содержатся в квитанции задания.

[Редактировать с помощью автоматического рабочего процесса]

С помощью функции [Редактировать с помощью автоматического рабочего процесса] вы можете применить автоматический рабочий процесс или редактировать с помощью автоматических рабочих процессов, когда отправляете одно или несколько заданий печати документов PDF с панели управления или в PRISMAsync Remote Manager. Эта функция доступна в очередях заданий (списки запланированных и ожидающих заданий) и в папке DocBox. Задания получают новые параметры после того, как вы установите и подтвердите их.

Определение нового автоматического рабочего процесса

Автоматический рабочий процесс объединяет ряд предварительно определенных свойств заданий.

1. Откройте Settings Editor и перейдите в раздел: [Процесс выполнения]→[Автоматизированные потоки операций].



[34] Меню рабочего процесса

2. Воспользуйтесь функцией [Добавить], [Редактировать] или [Копировать].

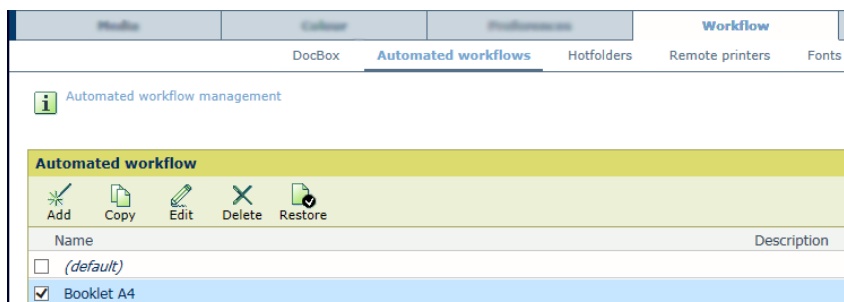

[35] Меню автоматического рабочего процесса

3. Определите параметры (см. раздел [Определение параметров автоматического рабочего процесса на стр. 85](#)).



ПРИМЕЧАНИЕ

Задание всех параметров не является обязательным. Чтобы включить параметр и его значения, нужно поставить флажок перед ним.

4. Щелкните [ОК].



ПРИМЕЧАНИЕ

При необходимости можно удалить один или несколько автоматических рабочих процессов или восстановить автоматический рабочий процесс, определенный по умолчанию. Нельзя удалить стандартный заводской автоматический рабочий процесс.

Определение параметров автоматического рабочего процесса



ПРИМЕЧАНИЕ

Задание всех параметров не является обязательным. Чтобы включить параметр и его значения, нужно поставить флажок перед ним.

Параметры [Общие]	Описание
[Имя очереди]	Для автоматического рабочего процесса можно задать отличительное имя (не более 25 символов). Это имя также используется в качестве метки на панели управления. Благодаря этому оператору проще идентифицировать определенные задания на панели управления. Таким образом, оператор сможет определять, из какой очереди LPR или рабочего процесса поступило задание. По решению оператора разные очереди LPR могут иметь одинаковые метки. В этом случае оператор не сможет определить, из какой конкретной очереди поступило задание. Имя очереди LPR не отображается на панели управления.
[Описание]	Можно ввести описание длиной не более 200 символов.
[Переопределить контрольный лист]	Если этот параметр включен, будут использоваться параметры автоматического рабочего процесса. Если параметр отключен, будут применяться параметры заявки задания.
[Примечание для оператора]	Можно создать примечание для оператора, например инструкцию печати или окончательной обработки.
[Количество пакетов]	Можно указать, сколько наборов заданий нужно напечатать.
[Сортировка]	Указание метода сортировки заданий, который требуется использовать: [По пакетам] или [По страницам].
[Задание с переменными данными (страниц на запись)]	Используйте эту функцию для указания задания с переменными данными. Введите количество страниц, составляющих запись.
Параметры [Печатные материалы]	Описание
[Печатные материалы]	Указание используемого печатного материала.
[По размеру печатного материала]	Можно указать, требуется ли масштабирование каждой страницы до размера печатного материала.
Параметры [Макет]	Описание
[Стороны для печати]	Можно указать, должна ли печать быть односторонней или двусторонней.
[Ориентация]	Указание ориентации отпечатков: [Книжная] или [Альбомная].
[Повернуть на 180 градусов]	Можно указать, требуется ли поворачивать отпечатки на 180 градусов.

Параметры [Макет]	Описание
[Перевернуть]	<p>Указание ориентации изображений на странице на разных сторонах листа.</p> <p>Когда параметр [Перевернуть] установлен на [Да], две страницы ориентированы таким образом, что переплет находится сверху или снизу. На обратной стороне листа изображение переворачивается на 180 градусов. Печать выполняется на обеих сторонах листа. Однако, изображение переворачивается снизу вверх на каждой второй странице.</p> <p>Когда значение параметра [Перевернуть] установлено на [Нет], переплет находится слева и справа. На обратной стороне листа изображение не переворачивается.</p> <p> ПРИМЕЧАНИЕ Функция [Перевернуть] доступна, только когда для параметра [Стороны для печати] установлено значение [2-сторонняя].</p>
[Спуск полос]	Можно выбрать нужную схему спуска полос.
[Размер наложения]	Можно выбрать размер схемы спуска полос, если носитель неизвестен.
[Сдвиг полей]	Можно настроить сдвиг полей на передней и задней стороне в двух направлениях. Введите «0», чтобы не выполнять сдвиг полей.
[Сдвиг изображения]	Можно настроить сдвиг изображения на передней и задней стороне в двух направлениях. Введите «0», чтобы не выполнять сдвиг полей.
Если для [Спуск полос] установить значение [Одинаковые копии, пользовательский], станут доступны следующие настройки:	
[Обрезка и укладка]	Можно указать, требуется ли выполнять обрезку и укладку листов.
[Процесс обрезки и укладки]	Можно выбрать способ укладки листов.
[Первое направление укладки]	Можно выбрать первое направление укладки.
[Второе направление укладки]	Можно выбрать второе направление укладки.
[Столбцы]	Можно выбрать количество столбцов.
[Строки]	Можно выбрать количество строк.
[Расстояние между столбцами (мм)]	Можно определить расстояние между столбцами.
[Расстояние между строками (мм)]	Можно определить расстояние между строками.
[Выбор столбца]	Можно выбрать определенные столбцы.
[Поворот столбца]	Можно выбрать, как вы хотите повернуть выбранные столбцы.
[Выбор строки]	Можно выбрать определенные строки.
[Поворот строки]	Можно выбрать, как вы хотите повернуть выбранные строки.

Параметры [Специальные страницы]	Описание
[Передняя обложка или обложка буклета]	Можно указать, какой печатный материал требуется использовать для передних обложек и обложек буклетов.
[Печать на передней обложке]	Можно указать, на какой стороне передней обложки требуется выполнять печать.
[Задняя обложка]	Можно указать, какой печатный материал требуется использовать для задних обложек.
[Печать на задней обложке]	Можно указать, на какой стороне задней обложки требуется выполнять печать.
[Переплетение]	Можно указать, где должен располагаться корешок, например [Переплетение слева] или [Переплетение справа].
Параметры [Обработка]	Описание
[Сшивание]	Указание места скрепления отпечатков, например [В левой верхней области] или [В правой верхней области].
[Выходной лоток]	Указание назначения для отправки заданий, например в укладчик.
[Порядок сортировки листов]	Можно указать порядок подачи листов, например [Лицевой стороной вниз, обычный порядок].
[Край подачи]	Можно указать, какой стороной будут подаваться листы: [Длинная сторона] или [Короткая сторона].
[Ориентация заголовка]	Можно указать тип верхнего колонтитула: [Заголовком вверх] или [Заголовком вниз].
[Укладка со сдвигом]	Можно указать, должно ли следующее задание или пакет быть уложено со сдвигом относительно предыдущего задания или пакета.
[Сдвиг после N пакетов]	Указание количества пакетов, которые требуется сдвигать вместе.
[Перфорирование]	Указание требуемого количества перфорированных отверстий.
[Фальц (Сгиб)]	Указание требуемого способа фальцевания.
[Сторона сгиба]	Указание стороны, которая должна складываться.
[Обрезка]	Указание способа обрезки печатного материала.
[Печать меток обрезки]	Можно указать, требуется ли печатать метки обрезки.
[Ширина ({{0}})]	Указание требуемой ширины обрезки.
[Высота: ({{0}})]	Указание требуемой высоты обрезки.
[Сдвиг обрезки по горизонтали: ({{0}})]	Можно сдвинуть метки обрезки по горизонтали.
[Сдвиг обрезки по вертикали: ({{0}})]	Можно сдвинуть метки обрезки по вертикали.
[Выравнивание по горизонтали]	Можно указать, нужно ли выравнивать метки обрезки по горизонтали.
[Выравнивание по вертикали]	Можно указать, нужно ли выравнивать метки обрезки по вертикали.

Параметры [Качество печати]	Описание
[Настройка контрастности]	Указание контрастности отпечатка.
[Настройка яркости]	Можно указать, должен ли отпечаток быть темнее или светлее.
[Разрешение]	Указание разрешения для печати задания: [1200 x 1200 точек на дюйм] или [600 x 2400 точек на дюйм].
[Полутона]	Можно указать, требуется ли выполнять печать задания с параметром [Линия 200 LPI], [Точка 200 LPI] или [Точка 125 LPI].
[Уплотнение]	Можно указать, требуется ли включить или отключить параметр [Уплотнение].
[Минимальная ширина линии]	Можно указать, требуется ли соблюдать минимальную ширину линии или разрешена печать более тонких линий.
[Улучшенное отображение цвета]	Можно указать, требуется ли включить или отключить параметр [Улучшенное отображение цвета].
Параметры [Процесс выполнения]	Описание
[Местоназначение задания]	Указание списка, в который требуется отправить задание. Для устройства varioPRINT DP Line можно выбрать [Ожидающие задания], [Запланированные задания] или [Задания DocBox] (дополнительно).
[Имя DocBox]	Указание имени DocBox, куда требуется отправлять задания.
[Поток операций печати]	Указание типа рабочего процесса для заданий. Можно выбрать режим [Получение, затем печать во время обработки растровых изображений] или [Передача потока].
[Тип языка описания страниц (PDL)]	Указание языка описания страниц: PostScript®, PCL, PDF или XPS.
[Титульные страницы для заданий печати]	Укажите, используется ли титульная страница.
[Концевые страницы для заданий печати]	Укажите, используются ли концевые страницы.
[Носитель титульной/концевой страницы]	Выберите носитель для титульной и концевой страниц.
[Листы-разделители для заданий печати]	[Листы-разделители служат для разделения комплектов в заданиях. Листы-разделители не печатаются. Лист-разделитель добавляется после одного или нескольких (N) комплектов.]
[Лист-разделитель после N пакетов]	[Укажите, после какого количества пакетов необходимо добавить в стопку лист-разделитель. N обозначает количество пакетов.]
[Носитель для листов-разделителей]	Выберите носитель для листов-разделителей.

Параметры [Процесс выполнения]	Описание
[Оптимизация PDF XObject]	[Выбрать кэширование объектов XObject для каждого документа или повторную интерпретацию XObject на каждой странице. «Авто»: кэширование объектов XObject только в документах PDF-VT. «Да»: кэширование объектов XObject во всех документах PDF. «Нет»: повторная интерпретация всех объектов XObject на каждой странице.]
[Преобразование из PDF в PostScript]	[Укажите, хотите ли вы преобразовать PDF в PostScript вместо использования только PDF RIP (настройка по умолчанию).]
Параметры [Диапазон печати]	Описание
[Первая страница диапазона печати]	Если необходимо напечатать часть документа, укажите номер первой страницы диапазона печати. Если последняя страница диапазона не указана, печать будет выполняться до последней страницы документа.
[Последняя страница диапазона печати]	Если необходимо напечатать часть документа, укажите номер последней страницы диапазона печати. Если первая страница диапазона не указана, печать будет начинаться с первой страницы документа.
[Первая запись диапазона печати]	Если необходимо напечатать часть документа из задания с переменными данными, укажите номер последней страницы диапазона печати. Если последняя запись не указана, печать будет выполняться до последней записи.
[Последняя запись диапазона печати]	Если необходимо напечатать часть документа из задания с переменными данными, укажите номер последней страницы диапазона печати. Если первая запись не указана, печать будет начинаться с первой записи.
Настройки [Системы учета]	Описание
[ИД учетной записи]	Указание номера клиента, который будет использоваться для учета.
[Центр учета расходов]	[Значение параметра центра учета расходов может содержать не более 40 символов.]
[Особый]	[Значение параметра "Особый" может содержать не более 255 символов.]
Параметры [Нумерация страниц]	Описание
[Использовать номера страниц]	Можно выбрать, необходимо ли печатать номер страницы на каждой странице задания печати PDF.
[Начать с номера страницы]	Можно указать номер, с которого начинается нумерация страниц.
[Местоположение]	Можно указать положение номера страницы на странице.
[Текст перед номером страницы]	Можно задать текст, печатаемый до номера страницы.
[Текст после номера страницы]	Можно задать текст, печатаемый после номера страницы.

Восстановление автоматического рабочего процесса по умолчанию

Автоматический рабочий процесс объединяет ряд предварительно определенных параметров заданий.

Чтобы восстановить автоматический рабочий процесс по умолчанию, воспользуйтесь функцией [Восстановить].



ВАЖНО

Обратите внимание, что данная функция удаляет все пользовательские автоматические рабочие процессы.

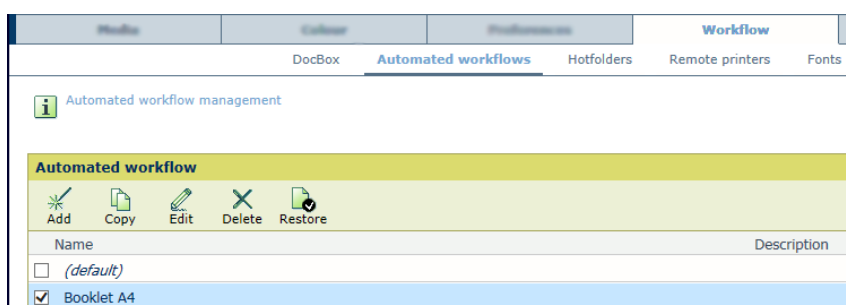

[36] Автоматические рабочие процессы

1. Откройте Settings Editor и перейдите в раздел: [Процесс выполнения]→[Автоматизированные потоки операций].

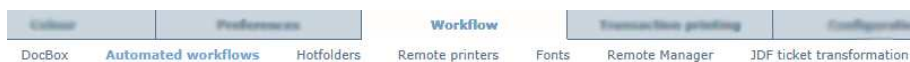

[37] Меню рабочего процесса

2. Щелкните [Восстановить].
3. Щелкните [ОК].

Редактирование с помощью автоматического рабочего процесса в месте назначения задания

С помощью функции [Редактировать с помощью автоматического рабочего процесса] вы можете применить автоматический рабочий процесс или редактировать с помощью автоматических рабочих процессов в заданиях PDF или PS только на панели управления или в PRISMAsync Remote Manager. Эту функцию можно использовать в следующих ситуациях.

- Требуется изменить несколько параметров задания, которое хранится в одной из очередей. Требуется определить автоматический рабочий процесс, который охватывает эти настройки задания.
- Требуется внести одинаковые изменения в несколько заданий. Требуется определить автоматический рабочий процесс, который охватывает настройки задания.
- Необходимо быстро изменить настройки автоматического рабочего процесса. Включите [Показать параметры] и измените настройки по своему усмотрению.



ПРИМЕЧАНИЕ

Место назначения задания, которое определено в автоматическом рабочем процессе, будет игнорироваться. Задание остается в своем местоположении.



ВАЖНО

Обратите внимание, что функция [Редактировать с помощью автоматического рабочего процесса] сбрасывает все настройки задания до исходных значений.

Функция [Редактировать с помощью автоматического рабочего процесса] доступна в следующих местах.

Функция	Задания в очереди на печать	Ожидающие задания	DocBox	Напечатанные задания
[Редактировать с помощью автоматического рабочего процесса]	✓	✓	✓	

Функция [Показать параметры] позволяет редактировать все выбранные задания. Предыдущие параметры задания не отображаются, все поля в диалоговом окне пусты. После установки значения в этом диалоговом окне оно будет применено ко всем выбранным заданиям. Эти параметры аналогичны параметрам редактора автоматических рабочих процессов, но [Редактировать с помощью автоматического рабочего процесса] не содержит предварительного просмотра заданий, кривых СМУК, предварительного просмотра с точностью на уровне пикселя и программирования страниц.

После подтверждения изменения параметров будут применены новые обновленные параметры. Обратите внимание на описанные ниже моменты.

- Параметры автоматического рабочего процесса или параметр, измененный ранее с помощью функции [Редактировать] на панели управления, будет потерян. Параметры, назначенные с помощью [Редактировать с помощью автоматического рабочего процесса], имеют приоритет. Параметры, оставленные пустыми в [Редактировать с помощью автоматического рабочего процесса], получают исходное значение (параметр, который был задан до изменения с помощью функции [Редактировать]).
- Конфликты будут разрешены. Задания будут напечатаны за исключением случаев, когда вы указали, что принтер должен остановиться при возникновении заданий с конфликтующими параметрами. В этом случае вы должны подтвердить изменение, чтобы продолжить печать.
- Задания PDF и PS будут обработаны повторно.

Присутствует параметр для отмены квитанции задания. По умолчанию этот параметр включен. Это означает, что настройки функции [Редактировать с помощью автоматического рабочего процесса] будут иметь приоритет. Например,

- Если выбран предопределенный автоматический рабочий процесс и для параметра отмены квитанции задания задано значение **Отключено**, параметры квитанции имеют больший приоритет. Пример. В квитанции указан носитель A3, в автоматическом рабочем процессе указан носитель A4 => выбрано носитель A3
- Если выбран предопределенный автоматический рабочий процесс и для параметра отмены квитанции задания задано значение **Включено**, параметры автоматического рабочего процесса имеют больший приоритет. Пример. В квитанции указан носитель A3, в автоматическом рабочем процессе указан носитель A4 => выбрано носитель A4

[Редактировать с помощью автоматического рабочего процесса] на панели управления

1. Перейдите на панель управления.
2. Выберите одно или несколько заданий.
3. В раскрывающемся списке нажмите [Редактировать с помощью автоматического рабочего процесса].

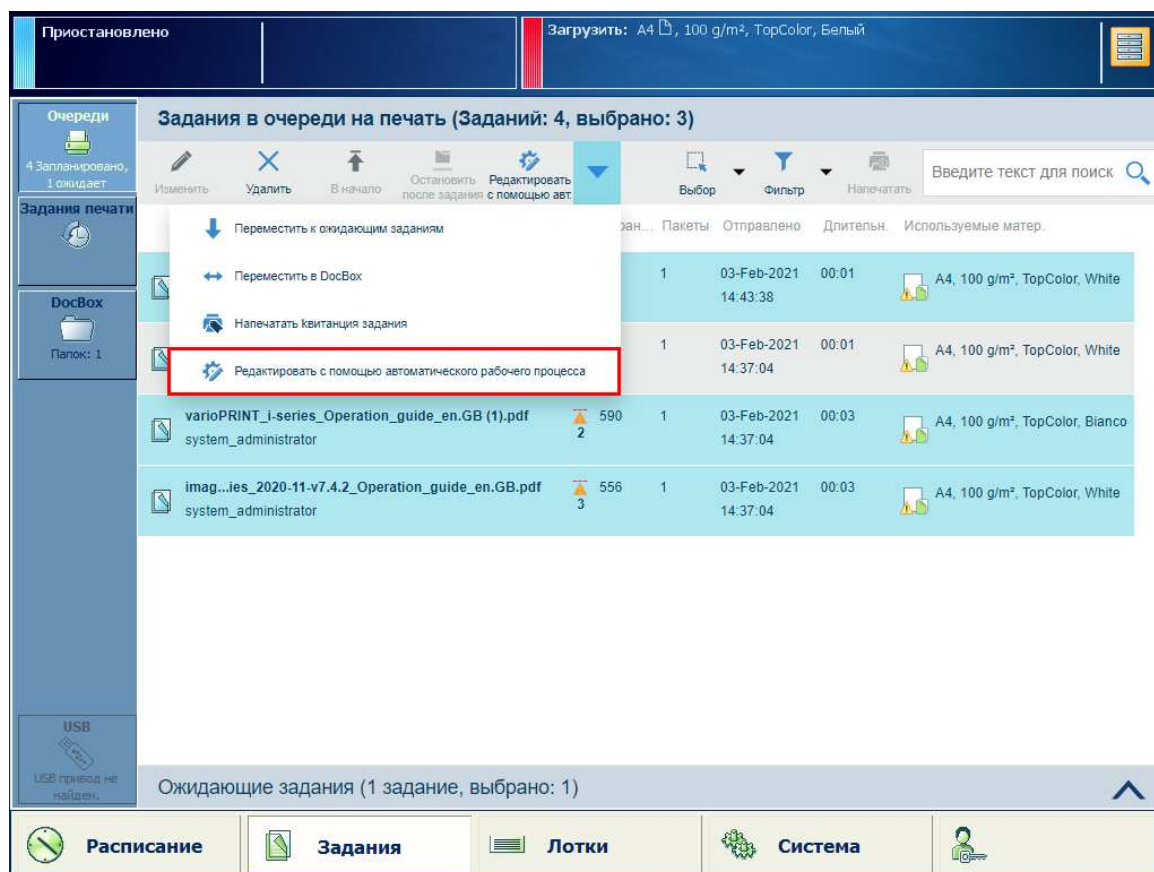

4. Применение автоматического рабочего процесса
 - Выберите нужный автоматический рабочий процесс в раскрывающемся списке [Автоматический рабочий процесс].



ПРИМЕЧАНИЕ

Чтобы восстановить исходные параметры заданий, оставьте раскрывающийся список [Автоматический рабочий процесс] *пустым* и нажмите [OK].

- Щелкните [OK].
5. Измените настройки автоматического рабочего процесса.
- Установите флажок [Показать параметры], чтобы просмотреть все параметры.

- Щелкните [OK].



ПРИМЕЧАНИЕ

Описание всех настроек можно найти здесь: [Настройки автоматического рабочего процесса на стр. 96.](#)



ПРИМЕЧАНИЕ

Вы можете выполнять фильтрацию по метке задания. Поле [Метка задания] содержит имя применяемого автоматического рабочего процесса.

[Редактировать с помощью автоматического рабочего процесса] в PRISMAsync Remote Manager

1. Перейдите в PRISMAsync Remote Manager.
2. Выберите одно или несколько заданий.
3. Щелкните [Редактировать с помощью автоматического рабочего процесса].

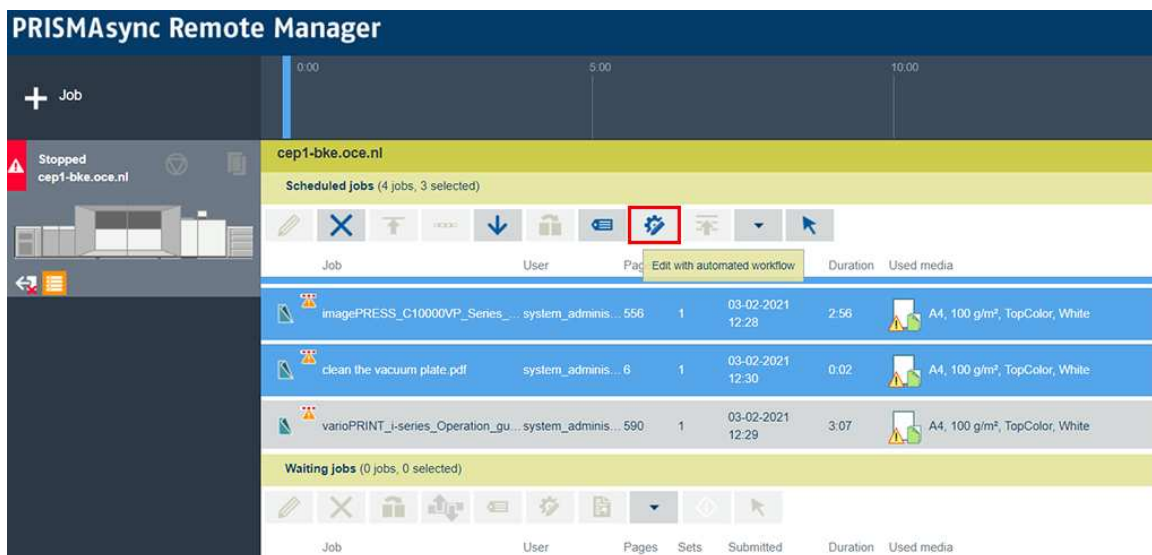

4. Можно применить автоматический рабочий процесс.
 - Выберите нужный автоматический рабочий процесс в раскрывающемся списке [Автоматический рабочий процесс].

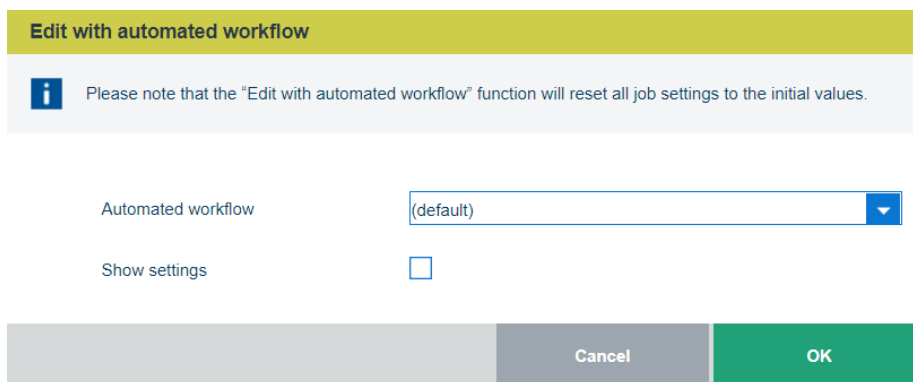

ПРИМЕЧАНИЕ

Чтобы восстановить исходные параметры заданий, оставьте раскрывающийся список [Автоматический рабочий процесс] *пустым* и нажмите [OK].

- Щелкните [OK].
5. Можно изменить параметры автоматического рабочего процесса.
 - Установите флажок [Показать параметры], чтобы просмотреть все параметры.

Edit with automated workflow

 Please note that the "Edit with automated workflow" function will reset all job settings to the initial values.

Automated workflow (default) ▾

Show settings

▼ **General**

Overrule job ticket

Note for operator

Number of sets

Sorting

▼ **Media**

Media

Cancel
OK

6. Щелкните [OK].



ПРИМЕЧАНИЕ

Описание всех настроек можно найти здесь: [Настройки автоматического рабочего процесса на стр. 96.](#)

Настройки автоматического рабочего процесса

Параметры [Общие] и [Печатные материалы]

Edit with automated workflow

i Please note that the "Edit with automated workflow" function will reset all job settings to the initial values.

Automated workflow

Show settings

▼ General

Override job ticket

Note for operator

Number of sets

Sorting

▼ Media

Media

Fit to media size

Media print mode

Параметры [Общие]	Описание
[Переопределить контрольный лист]	Свойства автоматического рабочего процесса могут переопределить свойства, заданные в квитанции задания. Это поведение по умолчанию автоматического рабочего процесса. Если вы хотите применить контрольный лист JDF в папке быстрых задач, убедитесь, что флажок не установлен.
[Примечание для оператора]	Создайте инструкцию печати или окончательной обработки для оператора.
[Количество пакетов]	Введите количество пакетов.
[Сортировка]	Выберите, как выполняется сортировка — по пакетам или по страницам.

Параметры [Печатные материалы]	Описание
[Печатные материалы]	Выберите печатный материал из каталога печатных материалов. ▶

Параметры [Печатные материалы]	Описание
[По размеру печатного материала]	Используйте этот параметр, чтобы указать, что размер страниц документа изменяется в соответствии с размером исходного носителя: [Подгонять каждую страницу к размеру печатного материала], [Обрезать страницы по размеру печатного материала] или [Не учитывать размер печатного материала]. При выборе атрибута [Не учитывать размер печатного материала] применяется определенный размер носителя в задании.
[Режим печати для печатного материала]	Выберите нужный режим печати для носителя.

Параметры [Макет]

▼ **Layout**

Print sides ▼

Orientation ▼

Rotate 180 degrees ▼

Tumble ▼

Impositioning Same-up custom ▼

Cut & Stack

Cut & Stack process ▼

Первое направление укладки ▼

Второе направление укладки ▼

Столбцы < >

Строки < >

Расстояние между столбцами < >

Расстояние между строками < >

Выбор столбца ▼

Поворот столбца ▼

Выбор строки ▾

Поворот строки ▾

Размер наложения ▾

Сдвиг полей

Сдвиг изображения

Параметры [Макет]	Описание
[Стороны для печати]	Выбор между односторонней или двухсторонней печатью заданий.
[Ориентация]	Выберите направление прочтения отпечатков: [Книжная] или [Альбомная].
[Повернуть на 180 градусов]	Используйте этот параметр для поворота схемы спуска полос на 180 градусов.
[Перевернуть]	Выберите положение корешка для вывода. Параметр [Перевернуть] позволяет повернуть схему спуска полос на задней стороне на 180 градусов.
[Спуск полос]	Выберите нужную схему спуска полос.
[Размер наложения]	Выберите размер схемы спуска полос, если носитель неизвестен.
[Сдвиг полей]	Выберите этот параметр, чтобы настроить сдвиг полей на передней и задней стороне в двух направлениях. Введите: "0" для указания того, что смещение не требуется.
[Сдвиг изображения]	Выберите этот атрибут, чтобы настроить сдвиг изображения на передней и задней стороне в двух направлениях. Введите: "0" для указания того, что смещение не требуется.
Если для [Спуск полос] установить значение [Одинаковые копии, пользовательский], станут доступны следующие настройки:	
[Обрезка и укладка]	Используйте этот параметр, чтобы указать, хотите ли вы выполнять обрезку и укладку листов.
[Процесс обрезки и укладки]	Выберите, как вы хотите выполнить укладку листов.
[Первое направление укладки]	Выберите первое направление укладки.
[Второе направление укладки]	Выберите второе направление укладки.
[Столбцы]	Выберите количество столбцов.
[Строки]	Выберите количество строк.
[Расстояние между столбцами (мм)]	Определите расстояние между столбцами. Этот параметр доступен, только если включен параметр [Печать меток обрезки].
[Расстояние между строками (мм)]	Определите расстояние между строками. Этот параметр доступен, только если включен параметр [Печать меток обрезки].

Параметры [Макет]	Описание
[Выбор столбца]	Выберите определенные столбцы.
[Поворот столбца]	Укажите, как вы хотите повернуть выбранные столбцы.
[Выбор строки]	Выберите определенные строки.
[Поворот строки]	Укажите, как вы хотите повернуть выбранные строки.

Параметры [Специальные страницы], [Обработка], [Качество печати] и [Цвет]

▼ **Special pages**

Front or booklet cover

Printing on front cover

Media print mode of front cover

Back cover

Printing on back cover

Media print mode of back cover

▼ **Finishing**

Output tray

Sheet order

Feed edge

Header orientation

Offset stacking

Offset after N sets

Print trim marks

Trim / target width

Trim / target height

Horizontal trim shift

Vertical trim shift

Horizontal alignment

Vertical alignment

▼ Качество печати

Настройка контрастности +2

Настройка яркости +2

Разрешение 1200 x 1200 dpi

Halftone

Утолщение

Минимальная ширина линии

Улучшенное отображение цвета

Параметры [Специальные страницы]	Описание
[Передняя обложка или обложка буклета]	Выберите носитель для передней обложки.
[Печать на передней обложке]	Укажите, печатается ли обложка.
[Режим печати передней обложки]	Выберите нужный режим печати для носителя.
[Задняя обложка]	Выберите носитель для задней стороны обложки.
[Печать на задней обложке]	Укажите, печатается ли обложка.
[Режим печати задней обложки]	Выберите нужный режим печати для носителя.

Параметры [Обработка]	Описание
[Выходной лоток]	Выберите лоток для бумаги с отпечатками.
[Порядок сортировки листов]	Выберите порядок отпечатков в выводном лотке.
[Край подачи]	Выберите ориентацию отпечатков в выводном лотке.
[Ориентация заголовка]	Выберите ориентацию заголовков на отпечатках в выводном лотке.
[Укладка со сдвигом]	Укажите, как выполняется укладка — со сдвигом или без.
[Сдвиг после N пакетов]	Укажите, выгружается ли группа пакетов со сдвигом. N означает количество пакетов в группе.
[Печать меток обрезки]	Укажите, хотите ли вы печатать метки обрезки.
[Ширина: {{0}}]	Введите ширину меток обрезки.
[Высота: {{0}}]	Введите высоту меток обрезки.
[Сдвиг обрезки по горизонтали: {{0}}]	Используйте этот параметр для сдвига меток обрезки по горизонтали.

Параметры [Обработка]	Описание
[Сдвиг обрезки по вертикали: (0)]	Используйте этот параметр для сдвига меток обрезки по вертикали.
[Выравнивание по горизонтали]	Укажите, нужно ли выравнивать метки обрезки по горизонтали.
[Выравнивание по вертикали]	Укажите, нужно ли выравнивать метки обрезки по вертикали.

Параметры [Качество печати]	Описание
[Настройка контрастности]	Укажите контрастность отпечатка.
[Настройка яркости]	Укажите, должен ли отпечаток быть темнее или светлее.
[Разрешение]	Укажите, требуется ли выполнить печать задания с разрешением [1200 x 1200 точек на дюйм] или [600 x 2400 точек на дюйм].
[Полутона]	Укажите, требуется ли выполнить печать задания с параметром [Линия 200 LPI], [Точка 200 LPI] или [Точка 125 LPI].
[Уплотнение]	Укажите, требуется ли включить или отключить параметр [Уплотнение].
[Минимальная ширина линии]	Укажите, требуется ли соблюдать минимальную ширину линии или разрешена ли печать более тонких линий.
[Улучшенное отображение цвета]	Укажите, требуется ли включить или отключить параметр [Улучшенное отображение цвета].

Параметры [Процесс выполнения]

▼ Workflow

- Banner pages for print jobs ▼
- Trailer pages for print jobs ▼
- Media of banner/trailer page ▼
- Separator sheets for print jobs ▼
- Separator sheet after N sets < >
- Media of separator sheets ▼
- PDF XObject optimisation ▼

Параметры [Процесс выполнения]	Описание
[Титульные страницы для заданий печати], [Концевые страницы для заданий печати], [Носитель титульной/концевой страницы]	Укажите, отделены ли отдельные наборы при выводе заданий титульным листом и/или заключительным листом.
[Листы-разделители для заданий печати], [Лист-разделитель после N пакетов], [Носитель для листов-разделителей]	Укажите, разделяются ли пакеты или группы пакетов листом-разделителем. N означает количество пакетов в группе.
[Оптимизация PDF XObject]	Используйте этот раздел для задания порядка обработки объектов XObjects. [Авто]: объекты XObjects задания PDF/VT кэшируются. [Включен]: объекты XObjects каждого задания PDF кэшируются. [Выключен]: объекты XObjects повторно интерпретируются на каждой странице.

Параметры [Диапазон печати], [Система учета] и [Нумерация страниц]

▼ **Print range**

First page of print range

Last page of the print range

First record of the print range

Last record of print range

▼ **Accounting**

Accounting ID

Cost center

Custom

▼ **Page numbering**

Page numbering

Start with page number

Location

Text before page number

Text after page number

Параметры [Диапазон печати]	Описание
[Первая страница диапазона печати]	Если необходимо напечатать часть документа, укажите номер первой страницы диапазона печати. Если последняя страница диапазона не указана, печать будет выполняться до последней страницы документа.
[Последняя страница диапазона печати]	Если необходимо напечатать часть документа, укажите номер последней страницы диапазона печати. Если первая страница диапазона не указана, печать будет начинаться с первой страницы документа.
[Первая запись диапазона печати]	Если необходимо напечатать часть документа из задания с переменными данными, укажите номер последней страницы диапазона печати. Если последняя запись не указана, печать будет выполняться до последней записи.
[Последняя запись диапазона печати]	Если необходимо напечатать часть документа из задания с переменными данными, укажите номер последней страницы диапазона печати. Если первая запись не указана, печать будет начинаться с первой записи.

Настройки [Системы учета]	Описание
[Идентификатор учета]	Введите идентификатор учета.
[Центр затрат]	Введите центр учета расходов.
[Особый]	Введите дополнительную информацию о системе учета.

Параметры [Нумерация страниц]	Описание
[Нумерация страниц], [Начать с номера страницы], [Местоположение], [Текст перед номером страницы], [Текст после номера страницы]	Укажите, хотите ли вы использовать номера страниц. Шрифт по умолчанию и размер шрифта задаются предварительно. Укажите, печатаются ли номера страниц, и если да, то где. Введите дополнительный текст, печатаемый до или после номера страницы.

Дополнительная информация

[Сведения об автоматизированных рабочих операциях на стр. 82](#)

Отправка заданий через LPR

PDF-файлы можно отправлять на принтер с помощью команды LPR. Если вы выполняете печать через LPR, имя очереди — это имя автоматического рабочего процесса. Задания, отправленные через LPR, получают параметры автоматического рабочего процесса.

Автоматический рабочий процесс объединяет в себе набор predefined параметров, позволяющих определять задания.

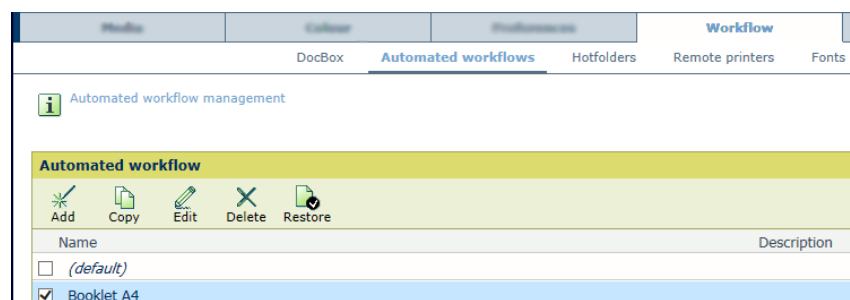

[48] Меню [Автоматизированный поток операций]

1. На своем АРМ проверьте, что установлена команда Windows LPR.
2. Используйте строку команд LPR и следующий формат команд:
lpr -S<имя принтера> -P<имя автоматизированного потока операций> <имя pdf>

Дополнительная информация

[Сведения об автоматизированных рабочих операциях на стр. 82](#)

Горячие папки

Введение в работу с горячими папками

Введение

Горячая папка с технической точки зрения представляет собой подключенный сетевой диск на рабочей станции, который связан с общей папкой на контроллере PRISMAsync.

Папки быстрых задач позволяют отправлять задания печати путем простого перетаскивания готовых к печати PDF-файлов на ярлык на рабочем столе.

Папки быстрых задач предназначены в первую очередь для повторяющихся рабочих процессов. В этих рабочих процессах идентичные печатаемые файлы с идентичными параметрами печатаются на регулярной основе. Не следует использовать горячие папки одновременно с квитанциями заданий печати.

Параметры заданий для горячих папок

Параметры горячей папки можно задать:

- с помощью стандартной карты папки быстрых задач в самой папке быстрых задач или
- автоматизированного потока операций, к которому привязана папка быстрых задач.

Рекомендуется использовать функцию горячей папки одновременно со стандартной квитанцией горячей папки.

Однако в целях использования параметров автоматического рабочего процесса, с которым связана горячая папка, рекомендуется не помещать стандартную квитанцию горячей папки во избежание смешения параметров. Также следует убедиться, что параметр [Переопределить контрольный лист] включен в этом автоматическом рабочем процессе (установите флажок).

Действия перед использованием горячей папки

Чтобы использовать функцию горячей папки, следует сначала выполнить следующие действия:

- В редакторе параметров системный администратор должен включить функцию горячей папки.
- В редакторе параметров администратор системы должен создать горячую папку и связать ее с автоматическим рабочим процессом.
- На рабочей станции основной оператор должен создать общий сетевой диск, связанный с горячей папкой.
- На рабочем столе этой рабочей станции основной оператор при необходимости может создать ярлык для этой папки.

В следующих абзацах представлена дополнительная информация о папках быстрых задач. Подробные сведения о папках быстрых задач см. в руководстве по администрированию.

Активация функции горячей папки

Введение

Сведения, приведенные в этом разделе, предназначены для системных администраторов.



ПРИМЕЧАНИЕ

По умолчанию функция горячей папки отключена. Чтобы использовать функцию горячей папки, системный администратор должен сначала один раз включить ее. После активации функции можно задать до 10 горячих папок.



ПРИМЕЧАНИЕ

Для этой процедуры необходимо пароль системного администратора.

Процедура

1. Откройте веб-браузер и введите имя хоста или IP-адрес контроллера PRISMAsync.
2. Выберите [Процесс выполнения] -> [Папки быстрых задач].
3. Щелкните [Настроить].
4. В [Включено] выберите [Включен], чтобы активировать функцию горячей папки.
5. Введите уникальное имя пользователя и пароль.
Перед тем как перейти к следующему шагу, убедитесь, что введены имя пользователя и пароль.
6. Нажмите [ОК], чтобы подтвердить активацию функции горячих папок.
Откроется окно подтверждения.
7. Нажмите [ОК], чтобы перезапустить контроллер сейчас.

Создание папки быстрых задач

Введение

Сведения, представленные в этом разделе, предназначены для системных администраторов.

Перед началом

Необходимо, чтобы функция горячей папки была активирована. В противном случае необходимо, чтобы системный администратор сначала активировал ее.

Процедура



ПРИМЕЧАНИЕ

Данная процедура требует ввода пароля системного администратора для редактора параметров.

1. Откройте веб-браузер и введите имя хоста или IP-адрес контроллера PRISMAsync.
2. Выберите [Процесс выполнения] -> [Управление папками быстрых задач и настройка протокола для поддержки папок быстрых задач].
3. Щелкните [Добавить].
4. Назначьте горячей папке логическое имя.
Логическое имя позволяет распознавать типы заданий, которые необходимо обработать с помощью этой горячей папки.
5. Выберите автоматический рабочий процесс, с которым необходимо связать горячую папку.
6. Щелкните [ОК].

Отправка заданий из папок быстрых задач

Папки быстрых задач позволяют отправлять задания печати с помощью простого перетаскивания готовых к печати PDF-файлов на ярлык на рабочем столе. Свойства задания принимаются от автоматического рабочего процесса, который является частью определения папки быстрых задач, или от контрольного листа JDF, который находится в папке быстрых задач.

Он зависит от функции [Переопределить контрольный лист] автоматического рабочего процесса, вне зависимости от того, использовались ли свойства автоматического рабочего процесса или квитанции задания. (*Использование контрольного листа JDF на стр. 110*)

Администратор системы создает папки быстрых задач в PRISMAsync Print Server и определяет проверку подлинности пользователей при использовании этих папок быстрых задач.

Администратор системы может определить последовательность печати заданий.

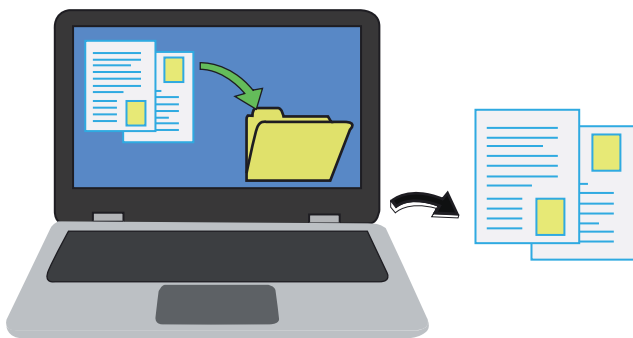

[49] Перетаскивание файлов печати

Создание ярлыка папки быстрых задач на рабочей станции Windows

1. Запустите стандартный мастер Windows для подключения сетевого диска.
2. При диалоге используйте ссылку для подключения к сайту, чтобы совместно пользоваться документами или файлами.
3. Введите путь к папке быстрых задач, указанный в Settings Editor на вкладке [Процесс выполнения]→[Папки быстрых задач] .

Используйте следующий путь.

- **WebDAV:** *http(s)://<имя хоста>/dav/<имя папки быстрых задач> или http(s)://<IP-адрес>/dav/<имя папки быстрых задач>.*
- **SMB:** *\\<имя хоста>\<имя папки быстрых задач> или \\<IP-адрес>\<имя папки быстрых задач>.*

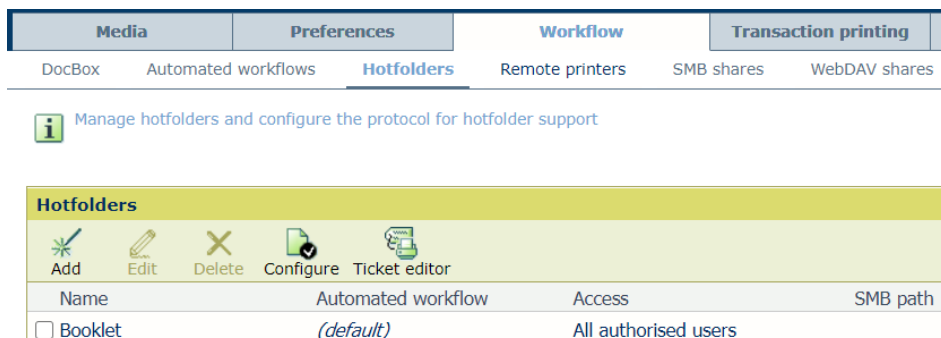

[50] Папки быстрых задач

4. Введите имя пользователя и пароль.

5. Введите имя сетевого расположения.

Создание ярлыка папки быстрых задач на рабочей станции Mac



ПРИМЕЧАНИЕ

Используйте сторонний клиент WebDAV, например CyberDuck. Всегда используйте последнюю версию CyberDuck.

1. Откройте CyberDuck.
2. Выберите «+», затем выберите WebDAV (HTTP).
3. Нажмите [Дополнительные параметры].
4. При желании введите псевдоним.
5. Введите IP-адрес PRISMAsync Print Server в поле «Имя сервера».
6. Введите имя пользователя и пароль PRISMAsync Print Server.
7. Укажите путь к папке быстрых задач.
Используйте следующий формат для задания пути: /dav/<имя папки быстрых задач>
8. Нажмите [Закреть].

Использование контрольного листа JDF

1. Перейдите к ярлыку папки быстрых задач на рабочей станции.
2. Перетащите файл Default_ticket.jdf на ярлык папки быстрых задач.

Перетаскивайте и вставляйте PDF-файлы в папку быстрых задач

1. Двойным нажатием по ярлыку папки быстрых задач отобразите свойства печати, которые определены для папки быстрых задач.
2. Выберите PDF-файлы и перетащите их на ярлык папки быстрых задач.
После печати PDF-файлы удаляются из папки быстрых задач.

Использование контрольного листа JDF

Квитанция задания JDF — это файл, содержащий инструкции по обработке задания печати. PRISMAsync Print Server содержит редактор квитанций, позволяющий создавать, изменять и сохранять квитанции заданий JDF. Job Definition Format (JDF) является стандартом для автоматизации печатного производства между разными приложениями. Это формат XML, описывающий квитанцию задания, сообщение и процедуру обмена сообщениями.

Контрольный лист JDF с именем Default_ticket.jdf можно перетащить на ярлык для папки быстрых задач, чтобы определить свойства заданий PDF.

Создание контрольного листа JDF

1. Откройте Settings Editor и перейдите в раздел: [Процесс выполнения]→[Папки быстрых задач].

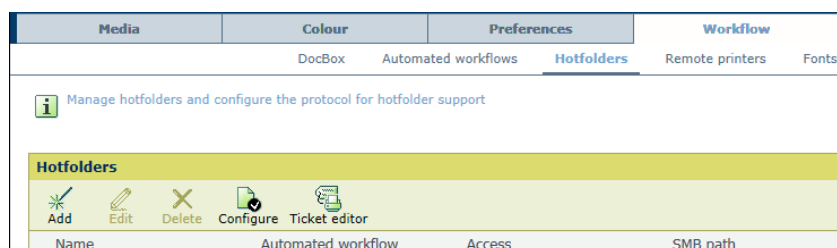

2. Щелкните [Редактор квитанций].
3. Определите параметры, которые необходимо включить в квитанцию задания JDF.

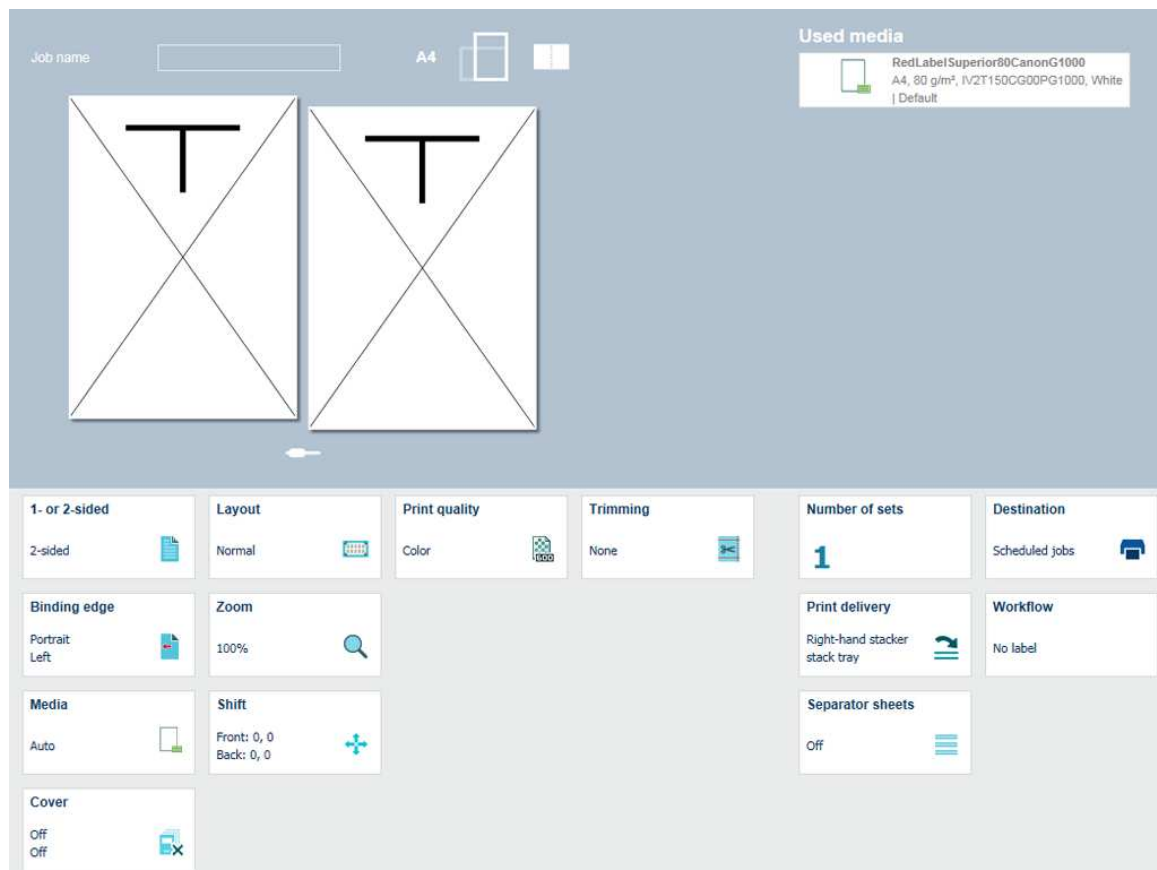

[51] Редактор квитанций

4. Щелкните [Сохранить наряд].

Изменение существующего контрольного листа JDF

1. Щелкните [Загрузка квитанции зад.].
2. Перейдите к контрольному листу JDF.
3. Щелкните [Открыть].
4. Настройте параметры, которые необходимо включить в квитанцию задания JDF.
5. Щелкните [Сохранить наряд].

Система учета

Общая информация

Основные сведения о системе учета

Введение



ПРИМЕЧАНИЕ

Для использования системы учета необходима лицензия. Для получения дополнительной информации свяжитесь с местным уполномоченным дилером.

Функция учета включает расчет стоимости заданий для заказчиков или пользователей.

Ниже приведены основные сведения о системе учета. Подробная информация о функции учета приведена в соответствующих разделах.

Основные сведения

- **Обязательно:**
Для использования функции учета сначала необходимо загрузить файл лицензии в контроллер PRISMAsync. Затем создается файл журнала системы учета.
По каждому заданию в файле журнала системы учета хранится информация о задании, включая тип задания и идентификатор учета (при его наличии). Для расчета стоимости можно загрузить файлы журнала системы учета через редактор параметров.
- **Дополнительно.**
Если необходимо разграничить задания для разных заказчиков, используются идентификаторы учета. Идентификатор учета — это уникальное для определенного заказчика число. Для ввода идентификаторов учета нужно установить для параметра [Идентификация учетной записи] в редакторе параметров значение [Включен]. Теперь для каждого задания потребуется идентификатор учета. Однако любой введенный идентификатор считается действительным. Задания с идентификатором учета имеют символ \$ на значке задания.
На панели управления становятся доступными кнопки [ИД учета] и [Идентификатор учета по заданиям].
- **Дополнительно.**
Если вы хотите быть уверены в том, что могут быть приняты только предварительно заданные идентификаторы, следует установить для параметра [Проверка идентификатора учета] в редакторе параметров значение [Включен] и загрузить файл идентификатора учета в контроллер PRISMAsync. Файл идентификатора учета ('accid.csv') должен содержать информацию, которая относится к системе учета — как минимум идентификаторы учета. После этого контроллер PRISMAsync проверяет, содержится ли введенный через панель управления идентификатор в файле идентификаторов учетных записей. Если введенный в начале работы идентификатор учетной записи является недействительным, на панели управления появится уведомление [Идентификатор учета недействителен. Введите правильный идентификатор учета.]. Для печати такого задания необходимо ввести действительный идентификатор учета.



ПРИМЕЧАНИЕ

В редакторе параметров выберите [Настройка] -> [Система учета] для всех параметров учета. Действия, указанные в разделе [Система учета], могут выполнять только основные операторы или системные администраторы.

Параметры системы учета в Settings Editor

Описание



ПРИМЕЧАНИЕ

Для использования системы учета необходима лицензия. Для получения дополнительной информации свяжитесь с местным уполномоченным дилером.

В приведенной ниже таблице представлены параметры системы учета в Settings Editor (выберите [Настройка] -> [Система учета]).

Параметры системы учета

Параметр	Описание
[Загрузка файла журнала системы учета]	Файлы журналов системы учета можно сохранить на компьютере или в сети, например для формирования счетов-фактур для заказчиков.
[Удаление файлов журналов системы учета]	[Используйте этот параметр для удаления всех сохраненных файлов журналов системы учета.]
[Передать файл идентификации]	[Используйте эту функцию для передачи файла идентификации. Файл идентификации содержит идентификаторы учета, которые можно использовать. Принтер использует этот файл для проверки идентификатора учета, введенного пользователем или определенного в качестве идентификатора учета по умолчанию.]
[Загрузить файл идентификации]	[Используйте эту функцию для загрузки файла идентификации. Файл идентификации содержит идентификаторы учета, которые можно использовать. Принтер использует этот файл для проверки идентификатора учета, введенного пользователем или определенного в качестве идентификатора учета по умолчанию.]
[Идентификатор учета по умолчанию для потоковой передачи заданий]	[Укажите идентификатор учета, который принтер будет автоматически использовать при запуске потокового задания.]
[Идентификация учетной записи]	[Идентификация учетной записи обеспечивает печать заданий только с действительным идентификатором учета.]
[Проверка идентификатора учета]	[Идентификация учетной записи обеспечивает печать заданий только с действительным идентификатором учета.]
[Разделитель в журнале системы учета]	Этот параметр позволяет выбрать символ, используемый для разделения информации в файлах журналов системы учета. Можно выбрать режим [";" (точка с запятой)] или [, (запятая)].
[Кодировка файла журнала системы учета]	Этот параметр позволяет указывать, что файлы журналов системы учета должны кодироваться в формате UTF-8. ▶

Параметр	Описание
[Имена заданий в файле журнала системы учета]	[Укажите, следует ли устанавливать маску для имен заданий в файлах журналов системы учета. При использовании параметров по умолчанию имена заданий доступны для чтения.]
[Новый файл журнала системы учета]	В этом параметре вы указываете, когда будет создан новый файл журнала учетных записей: <ul style="list-style-type: none">• [В начале дня]• [В начале недели]• [В начале календарного месяца]

Файл журнала системы учета

Файл журнала учетной записи

Имя файла журнала учетной записи



ПРИМЕЧАНИЕ

Для использования системы учета необходима лицензия. Для получения дополнительной информации свяжитесь с местным уполномоченным дилером.

Имя файла журнала системы учета имеет следующий формат:

`<serialnumber><yyyy><mm><dd><extension>`, например: 012345678920120115.CSV.

Элемент	Описание
<code><serialnumber></code>	Серийный номер устройства. Этот номер представляет собой текстовую строку с количеством символов не больше 10 (A-Z, a-z, 0-9). Серийный номер предоставляется контроллером PRISMAsync в момент создания файла журнала системы учета.
<code><yyyy><mm><dd></code>	Год, месяц и день создания файла журнала системы учета.
<code><extension></code>	Расширение файла: .CSV (Comma Separated Values) — для файлов неактивного журнала, или .ACL (ACtive Log) — для файла активного журнала. Текущий файл имеет расширение .ACL. В конце указанного периода файл .ACL преобразуется в файл .CSV. При параметре [Новый файл журнала системы учета], установленном в Settings Editor, вы указываете, когда будет создан новый файл журнала учетных записей: (в день, в неделю, в месяц). В контроллере RPISMAsync может храниться до 99 файлов .CSV и 1 файл .ACL. При достижении этого предельного числа файлов самый старый файл .CSV удаляется. Можно извлечь файлы журнала учетных записей из Settings Editor ([Настройка] -> [Система учета] -> [Загрузка файла журнала системы учета]) и импортировать их, например, в Microsoft® Excel.

Записи данных



Файл журнала системы учета состоит из записей данных. Записи данных содержат информацию об использовании системы varioPRINT DP Line. Для каждого задания в текущий файл журнала системы учета добавляется новая запись данных.



Первая запись в файле журнала системы учета является заголовком. Запись верхнего колонтитула всегда начинается с номера 4302. Каждая последующая запись данных начинается с номера 4303. Эти записи содержат актуальную учетную информацию по каждому заданию.



Поля в файле журнала учетной записи

В следующей таблице приводится описание полей записей данных в файле журнала системы учета.

Имя поля	Характеристика	Описание
<code><recordtype></code>	4303	Номер, определяющий запись данных.

Имя поля	Характеристика	Описание
<documentid>	Строка текста с максимальной длиной 40 символов	Уникальный идентификатор задания или документа, который предоставляется заказчиком задания. Идентификатор документа извлекается из данных печати, например из атрибута 'documentid' в OJT. Если задание отправляется несколько раз, это поле сохраняет то же значение. Это поле является пустым, если данный атрибут недоступен.
<jobid>	Число	<p>Контроллер PRISMAsync создает уникальный идентификационный номер задания, когда:</p> <ul style="list-style-type: none"> • получено новое задание печати; • запускается новое задание копирования или сканирования; • запускается существующее задание из почтового ящика; • Существующее задание перемещается из раздела [Задания печати] в раздел [Ожидающие задания]. <p> ПРИМЕЧАНИЕ Почтовый ящик включает список [Ожидающие задания] и [DocBox].</p>
<jobtype>	<p>Возможные значения:</p> <ul style="list-style-type: none"> • COPY • IP • AP • SYSTEM • SCAN • SCAN2MBX • MBXCOPY 	<p>Описание типа задания.</p> <ul style="list-style-type: none"> • COPY: Прямое задание копирования • IP: Задание интерактивной печати (задание, которое было напечатано из почтового ящика). • AP: Задание автоматической печати (задание, которое было напечатано непосредственно через сеть, не из почтового ящика) • SYSTEM: Тестовая печать, начатая в сервисном режиме или в сервисном режиме копирования. • SCAN: Задание сканирования в файл. • SCAN2MBX: Задание, которое было отсканировано в почтовый ящик. • MBXCOPY: Задание копирования, которое было напечатано из почтового ящика. <p> ПРИМЕЧАНИЕ Почтовый ящик включает список [Ожидающие задания] и [DocBox].</p>

Имя поля	Характеристика	Описание
<startdate>	<p><yyyy>-<mm>-<dd></p> <p> ПРИМЕЧАНИЕ При открытии файла в приложении Microsoft® Excel формат даты изменяется на формат, установленный в Microsoft® Excel</p>	Дата начала печати задания. Обычно это первый случай, когда выполнение задания может быть прервано или остановлено с панели управления.
<starttime>	<p><hh>:<mm>:<ss></p> <p> ПРИМЕЧАНИЕ При открытии файла в приложении Microsoft® Excel формат времени изменяется на формат, установленный в Microsoft® Excel</p>	Время начала печати задания. Обычно это первый случай, когда выполнение задания может быть прервано или остановлено с панели управления.
<activetime>	<hh>:<mm>:<ss>	Общая продолжительность активного состояния задания и его фактической печати. Количество часов может превышать значение 24.
<idletime>	<hh>:<mm>:<ss>	Общая продолжительность активного состояния задания, когда ожидается действие оператора, например исправление ошибки или загрузка печатного материала. Количество часов может превышать значение 24.
<readydate>	<yyyy>-<mm>-<dd>	Дата завершения или отмены задания.
<readytime>	<hh>:<mm>:<ss>	Время завершения или отмены задания.
<result>	<p>Возможные значения:</p> <ul style="list-style-type: none"> • Done • Abrt • Stop 	<p>Информация о том, как было завершено задание.</p> <ul style="list-style-type: none"> • Done: Задание успешно завершено. • Abrt: Задание остановлено или отменено оператором или контроллером PRISMAsync (например, в случае возникновения ошибки). • Stop: Задание было остановлено пользователем и перемещено в раздел [Ожидающие задания]. При перезапуске задания или продолжении его выполнения позже создается несколько учетных записей для этого задания.

Имя поля	Характеристика	Описание
<username>	Строка текста с максимальной длиной 255 символов	Имя пользователя, которое определено для задания, например в атрибуте 'username' в ОЖТ.
<jobname>	Строка текста с максимальной длиной 255 символов	Имя задания (используется только для заданий автоматической или интерактивной печати и сканирования), например в атрибуте 'jobname' в ОЖТ. Для заданий сканирования используется созданное имя файла.
<costcentre>	Строка текста с максимальной длиной 40 символов	Название отдела или имя пользователя, определенное в поле [Центр калькуляции] на вкладке [Учетная запись] драйвера принтера или в атрибуте 'GroupName' в ОЖТ. Это поле является пустым, если данный атрибут недоступен
<custom>	Строка текста с максимальной длиной 255 символов	Информация, указанная в поле [Пользовательский] на вкладке [Учетная запись] драйвера принтера или в атрибуте 'custom' в ОЖТ. Это поле является пустым, если данный атрибут недоступен
<accountid>	Строка текста с максимальной длиной 40 символов	Идентификатор учетной записи, указанный в поле [Идентификатор] на вкладке [Учетная запись] в драйвере принтера, на панели управления или в атрибуте 'accountid' в ОЖТ. Это поле является пустым, если данный атрибут недоступен
<jobaddressee>	Строка текста с максимальной длиной 255 символов	Имя получателя задания печати. Идентификатор документа извлекается из данных печати, например из атрибута 'jobaddressee' в ОЖТ.
<nofscana4>	Число	Количество отсканированных сторон формата А4, включая листы пользовательского формата, для которых длина хотя бы одной стороны составляет не более 257 мм/10,1".
<nofscana3>	Число	Количество отсканированных сторон формата А3, включая листы пользовательского формата, для которых длина любой из сторон составляет более 257 мм/10,1".
<nofsinglestaples>	Число	Количество скреплений одной скрепкой в ходе выполнения задания.  ПРИМЕЧАНИЕ Скрепки из автономного шивателя не учитываются.
<nofdoublestaples>	Число	Количество скреплений двумя скрепками в ходе выполнения задания.  ПРИМЕЧАНИЕ Скрепки из автономного шивателя не учитываются.

Имя поля	Характеристика	Описание
<noffinished-sets>	Число	Количество завершенных пакетов. Пакет считается завершённым после отправки на место вывода последнего листа.
<outputdestination>	Имена мест вывода	Описательное имя места вывода. Точные имена различаются в зависимости от типа и конфигурации продукта.
<nofprinteda4bw>	Число	Количество отпечатанных черно-белых сторон формата А4 (в заданиях копирования или печати). Вставки также считаются как черно-белые.
<nofprinteda4c>	Число	Количество отпечатанных цветных сторон формата А4 (в заданиях копирования или печати).
<nofprinteda3bw>	Число	Количество отпечатанных черно-белых сторон формата А3 (в заданиях копирования или печати). Вставки также считаются как черно-белые.
<nofprinteda3c>	Число	Количество отпечатанных цветных сторон формата А3 (в заданиях копирования или печати).
<tonerblack>	Значение в миллиграммах	Общий объем израсходованного черного тонера для напечатанных или скопированных черно-белых листов.
<tonercolor>	Значение в миллиграммах	Общий объем израсходованного тонера для напечатанных или скопированных цветных листов.
<nofsimplex>(1-16)*	Число	Количество односторонних листов печатного материала определенного типа, использованных в задании.
<nofduplex>(1-16)*	Число	Количество двусторонних листов печатного материала определенного типа, использованных в задании.
<mediaformat>(1-16)*	Строка текста с максимальной длиной 255 символов	Размер печатного материала, использованного в задании. Не каждый продукт поддерживает все размеры печатных материалов.
<mediatype>(1-16)*	Строка текста с максимальной длиной 40 символов. Некоторые записи стандартизированы: <ul style="list-style-type: none"> • PLAIN • TRANS • COVER • MYPAPER • COLOR_COPY • COATED • OTHER 	Описание использованных типов печатных материалов. <ul style="list-style-type: none"> • PLAIN: обычная бумага • TRANS: прозрачные пленки • COVER: специальная лицевая или обратная сторона • MYPAPER: специальный тип печатного материала, который должен быть помещен в лоток перед запуском задания и удален из него по его завершении. • COLOR_COPY: бумага для цветного копирования • COATED: мелованная бумага • OTHER: печатный материал неустановленного типа. Используется, когда пользовательские строки недоступны.

Имя поля	Характеристика	Описание
<media-weight>(1-16)*	Число	Плотность печатного материала в граммах на м ² или фунт.
<mediacolor>(1-16)*	Строка текста с максимальной длиной 40 символов	Цвет печатного материала, используемого в задании.
<media-name>(1-16)*	Строка текста с максимальной длиной 40 символов	Имя печатного материала, используемого в задании.
<cycle-length>(1-16)*	Число	Если последовательные листы не идентичны (циклические печатные материалы), длина цикла указывает, через какое количество листов начнется та же самая последовательность. Для нормальных печатных материалов длина цикла равна 1. Для циклических печатных материалов с неизвестной длиной цикла длина цикла равна 0.
<insert>(1-16)*	Да или нет ('y' или 'n')	Атрибут печатного материала, который обозначает, печатаются ли растровые изображения на этом печатном материале (y) или нет (n). Вкладыш может быть односторонним или двусторонним. Растровые изображения, которые относятся ко вкладышам, являются частью задания печати. Выбор печатных материалов для вкладышей предполагает, что эти растровые изображения не печатаются (снова) на печатных материалах для вкладышей.
<istab>(1-16)*	Да или нет ('y' или 'n')	Это атрибут печатного материала, который обозначает, используется ли этот материал для ярлыков. Обычно печатный материал для ярлыков имеет длину цикла 1, но это необязательно
<punch-count>(1-16)*	Число	Число отверстий печатного материала с отверстиями.
<nofpunches>	Число	Число листов с отверстиями в задании.
<nofcreases>	Число	Число мятых листов в задании.
<nofolds>	Число	Число согнутых листов в задании.
<nofbooklets>	Число	Число буклетов в задании.
<nofbinds>	Число	Число пакетов в задании.
<operator name>	Текстовая строка	Имя оператора.
<nofprintedXLbw>	Число	Число напечатанных в черно-белом режиме листов XL.
<nofprintedXLc>	Число	Число напечатанных в цветном режиме листов XL.
<surfacearea-black>	Значение	Не применимо для varioPRINT DP Line

Имя поля	Характеристика	Описание
<surfacearea-color>	Значение	Не применимо для varioPRINT DP Line
<pagelength-black>	Число	Не применимо для varioPRINT DP Line
<pagelength-color>	Число	Не применимо для varioPRINT DP Line
<inkblack>	Значение в миллилитрах (mL)	Не применимо для varioPRINT DP Line
<inkcolorcyan>	Значение в миллилитрах (mL)	Не применимо для varioPRINT DP Line
<inkcolormagenta>	Значение в миллилитрах (mL)	Не применимо для varioPRINT DP Line
<inkcoloryellow>	Значение в миллилитрах (mL)	Не применимо для varioPRINT DP Line
<inkcolorblack>	Значение в миллилитрах (mL)	Не применимо для varioPRINT DP Line
<colorgrip>	Значение в миллилитрах (mL)	Не применимо для varioPRINT DP Line
<nofprinteda4micr>	Число	Не применимо для varioPRINT DP Line
<nofprinteda3micr>	Число	Не применимо для varioPRINT DP Line
<nofprintedXLmicr>	Число	Не применимо для varioPRINT DP Line
<inkmicr>	Значение в миллилитрах (mL)	Не применимо для varioPRINT DP Line
<nofsheetspulled (1-16)*>	Число	Не применимо для varioPRINT DP Line
<mediaprint-mode> (1-16)*	Текстовая строка	Не применимо для varioPRINT DP Line



ПРИМЕЧАНИЕ

* Все поля, которые содержат (1-16), будут включены в файл журнала системы учета 16 раз. Каждое число обозначает тип используемого печатного материала (от 1 до 16). Характеристики первого типа печатного материала, используемого в задании, заносятся в поля с именами, заканчивающимися на "1". Характеристики следующего (другого) печатного материала, используемого в задании, заносятся в поля именами, заканчивающимися на "2" и т. д. Например, поля <mediatype2> и <mediaweight2> соответствуют второму типу печатного материала, используемого в задании. Если используется менее 16 типов печатного материала, другие поля остаются пустыми. Если используется более 16 типов печатного материала, данные об этих типах заносятся в поле 16 типа. Максимальное количество типов печатного материала для одного задания — 16.

Загрузка файла журнала системы учета

Процедура



ПРИМЕЧАНИЕ

Для использования системы учета необходима лицензия. Для получения дополнительной информации свяжитесь с местным уполномоченным дилером.

1. В редакторе параметров нажмите [Настройка] -> [Система учета].
2. Щелкните [Загрузка файла журнала системы учета].
3. Выберите один из доступных файлов журнала системы учета и нажмите [ОК].
4. Укажите каталог для сохранения файла. Затем щелкните [Сохранить].

Глава 6

Подготовка заданий

Подготовка заданий печати

Расположение параметров задания печати

Введение

Задания печати могут быть как простыми всего с несколькими параметрами, так и сложными с широким набором параметров. Поэтому для определения параметров задания печати имеется несколько возможностей. Для простых заданий достаточно использовать драйвер принтера. Если вы часто печатаете одинаковые задания с идентичными сложными параметрами, использование автоматических рабочих процессов или горячих папок будет наиболее подходящим способом для печати заданий. В данном разделе рассматриваются различные возможности.



ПРИМЕЧАНИЕ

По умолчанию функция печати настроена на автоматическую двустороннюю печать.



ПРИМЕЧАНИЕ

Настоятельно рекомендуется определить параметры задания печати только в драйвере принтера или в автоматическом рабочем процессе, но не в обоих сразу. В противном случае могут быть получены нежелательные результаты из-за смешивания настроек.

Расположение параметров задания печати

Определение параметров задания

Элемент	Описание
Параметры PDL	Задание будет распечатано с использованием: <ul style="list-style-type: none"> параметров PDL по умолчанию, определенных в Settings Editor, или параметров PDL, определенных непосредственно в задании, которые интерпретируются языком PDL.
Квитанция задания	Задание будет распечатано с использованием параметров, которые были определены в драйвере принтера. Если вы часто печатаете задания с идентичными параметрами, можно использовать функцию шаблонов драйвера принтера. Шаблоны содержат predetermined параметры заданий. Можно также создать пользовательские шаблоны.
Горячая папка	Горячие папки предназначены преимущественно для использования в случае повторяющихся рабочих процессов. Эти рабочие процессы предусматривают регулярную печать идентичных файлов PDF или других печатаемых файлов с идентичными параметрами. Преимущество горячих папок заключается в том, что открывать файл и проверять параметры перед печатью не требуется. Для операторов горячие папки отображаются в виде папок на рабочей станции, в которые они могут просто перетаскивать файлы. Параметр папки быстрых задач — это карта по умолчанию ('default_ticket.jdf'), которая находится в папке быстрых задач и определяет параметры заданий печати. Файлы будут печататься в соответствии с параметрами квитанции горячей папки по умолчанию, которая находится в этой папке.

Элемент	Описание
Автоматический рабочий процесс	<p>Автоматические рабочие процессы — это очереди печати LPR, которые можно запрограммировать на выполнение различных действий. Автоматические рабочие процессы предназначены преимущественно для повторяющихся заданий печати с идентичными настройками, печать которых требуется выполнять таким же образом, как ранее. Преимущество автоматических рабочих процессов заключается в том, что открывать файл и проверять параметры перед печатью не требуется.</p>
Панель управления	<p>После того как задание печати поступает на контроллер PRISMAsync, оно появляется на панели управления. Здесь можно, например, изменить различные параметры печати или объединить задания печати. Изменять параметры задания печати рекомендуется в списке [Ожидающие задания] или в дополнительном [DoxBox].</p> <p>При помощи дополнительной функции [Программирование страниц] можно вставлять страницы, определять печатные материалы и параметры окончательной обработки диапазона страниц в задании.</p> <p> ПРИМЕЧАНИЕ Изменить можно только задания, печать которых в текущий момент не выполняется.</p>

Подготовка заданий печати с помощью Remote Printer Driver

PRISMAsync Remote Printer Driver

Драйвер принтера — это удаленная точка для подготовки задания печати в приложении на рабочей станции, таком как Microsoft Office и Adobe Acrobat. Свойства задания в драйвере принтера соответствуют свойствам задания на панели управления и в PRISMAsync Remote Manager. Задание, отправленное с помощью драйвера принтера, можно легко изменить, пока оно отображается в очереди печати на панели управления или в PRISMAsync Remote Manager.

На изображении показаны основные компоненты драйвера принтера. Если требуется более подробная информация, используйте интерактивную справку драйвера принтера.

- Состояние принтера и наличие носителя (1)
- Общие параметры задания (2, 3, 4, 5, 6)
- Параметры макета (7)
- Параметры качества печати (8)
- Параметры окончательной обработки (9)
- Параметры выполнения задания (10)
- Шаблоны задания (11)

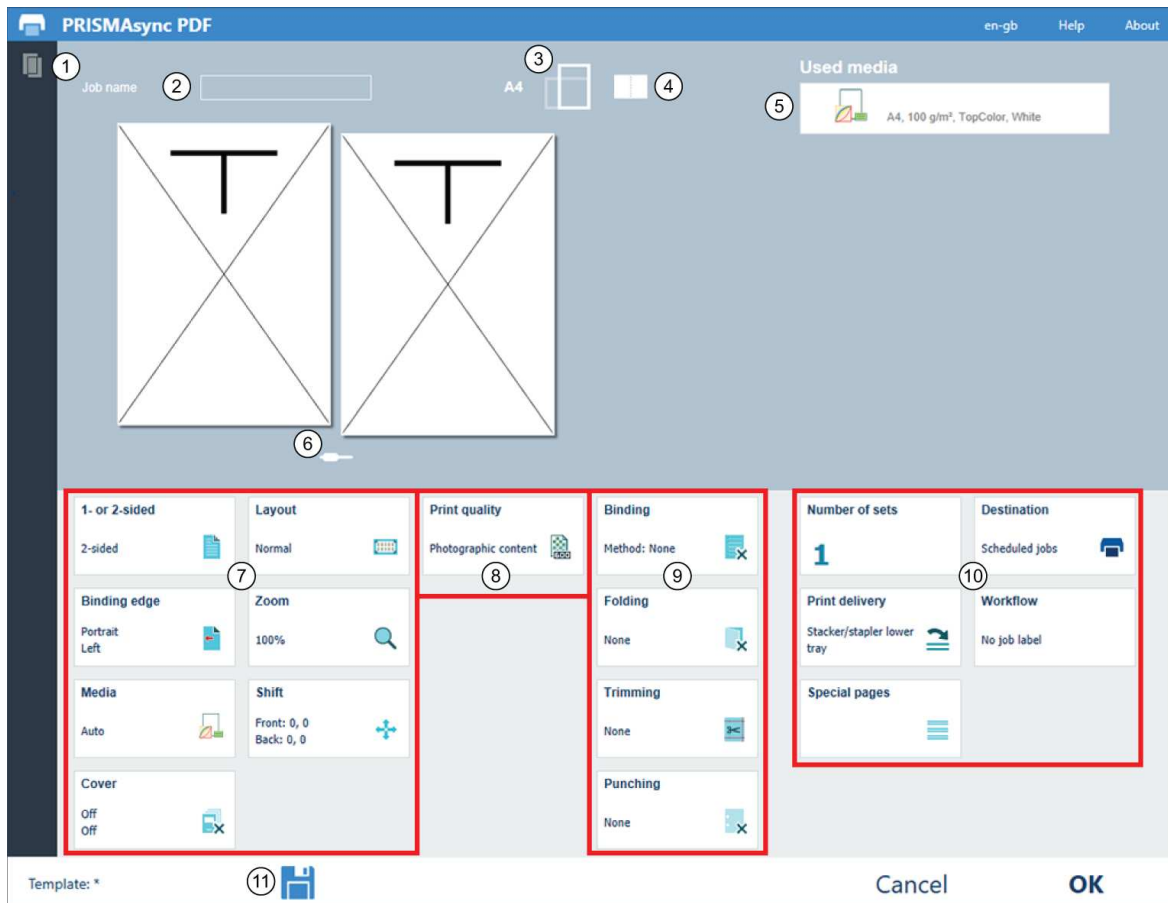

[52] PRISMAsync Remote Printer Driver

Печать задания с использованием PRISMAprepare (дополнительно)

Введение

PRISMAprepare (дополнительно) — это программное приложение, позволяющее подготовить задания печати на уровне страниц. Вы можете предварительно просмотреть результат по каждой странице.

В данной инструкции описаны основные шаги по подготовке заданий печати.



ПРИМЕЧАНИЕ

Подробную информацию о PRISMAprepare см. в интерактивной справке.

Процедура

1. Подготовьте документ с помощью PRISMAprepare.
2. Используйте каталог носителей в PRISMAprepare для определения носителя.
Через PRISMAprepare можно экспортировать каталог носителей в контроллеры PRISMAsync.
3. Определите нужные параметры окончательной обработки.

Перетаскивание файлов печати в горячие папки

Горячие папки служат для отправки в печатную систему нескольких файлов печати. Автоматический рабочий процесс, который привязан к горячей папке, определяет свойства распечатки. Таким образом, все файлы печати печатаются с одинаковыми параметрами. Доступ к горячей папке может осуществляться с нескольких рабочих станций.

Администратор системы может определить последовательность печати заданий.

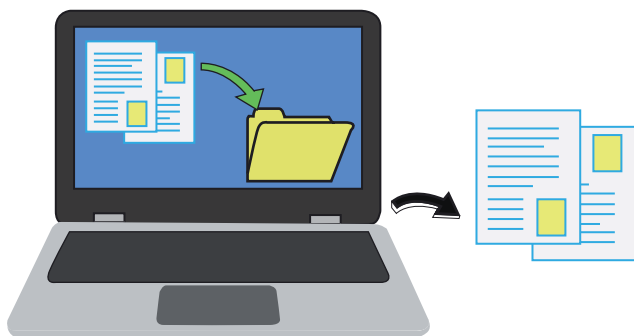

[53] Перетаскивание файлов печати

Процедура

1. Перетащите файлы печати на ярлык вашего рабочего стола.

После завершения

PRISMAsync удаляет файлы печати из горячей папки после печати.

Печать файла с USB-накопителя

Введение

С USB-накопителя можно выводить на печать различные документы: файлы *.pdf, *.ps, *.prn.

Эту функцию можно отключить или включить в Settings Editor.

Иллюстрация

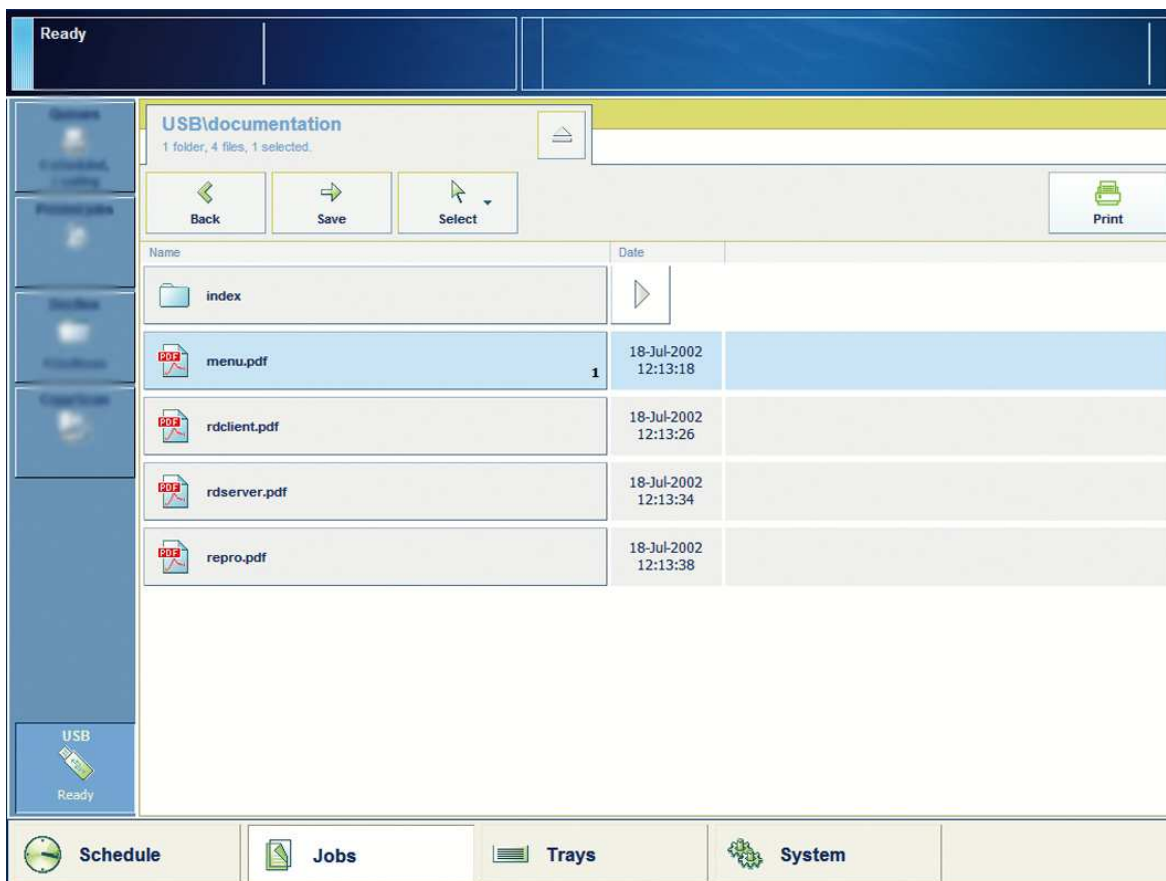

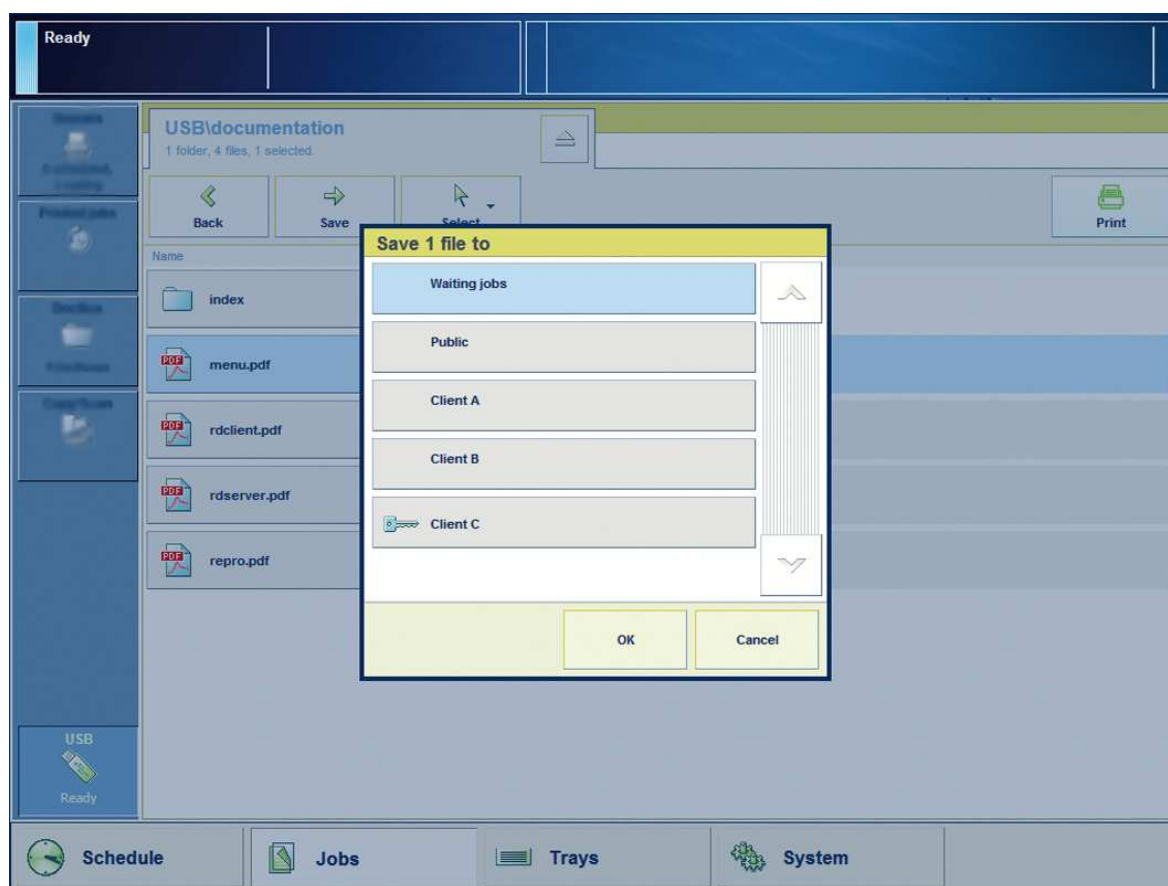

[54] Пример структуры папок на USB-накопителе



[55] Сохраните файл в другом месте

Процедура

1. Вставьте USB-накопитель в USB-порт , расположенный на левой стороне панели управления.
2. На панели управления нажмите [Задания] -> [USB].
3. Нажмите , чтобы открыть каталоги USB-накопителя.
4. Нажмите один или нескольких файлов или нажмите [Выбор], чтобы выбрать несколько файлов.
5. Нажмите [Печать], чтобы немедленно отправить задания в список [Запланированные задания], либо
6. Нажмите [Сохранить], чтобы сохранить копию файла в другом месте на принтере, например в списке [Ожидające задания] или DocBox. После этого можно сначала отредактировать файл и вывести его на печать из другого местоположения. Местоположения, которые можно выбирать в настройках системы.
7. Нажмите кнопку извлечения . Отсоедините USB-накопитель от панели управления, когда индикатор USB погаснет.

Печать номера страницы через PRISMAsync

Введение

Для заданий печати PDF можно напечатать номер страницы на каждой странице. Для задания можно указать положение и выравнивание номера страницы, а также префикс и суффикс номера страницы.

Номер страницы можно также добавить с помощью PRISMAprepare. В PRISMAprepare можно также добавить логотип компании, верхние и нижние колонтитулы.

Перед началом

Определите шрифт и размер шрифта для номера страницы в редакторе параметров.

Номера страниц можно добавить через свойства задания (см. далее) или с помощью автоматизированного потока операций (AWF) в редакторе параметров.

Процедура

1. Нажмите [Задания].
2. Перейдите к месту расположения задания.
3. Выберите задание, к которому необходимо добавить номера страниц.
4. Нажмите [Изменить] или дважды коснитесь задания.
5. Для ввода требуемой информации для номеров страниц нажмите плитку [Нумерация страниц].

Подготовка заданий копирования и сканирования

Обзор функции копирования

Введение

Функция копирования позволяет копировать бумажные оригиналы. Можно задать параметры заданий копирования вручную или на основе шаблонов. Шаблоны содержат предварительно заданные параметры повторяющихся типов заданий копирования.



ПРИМЕЧАНИЕ

По умолчанию функция копирования настроена на автоматическое двустороннее копирование.

Функция копирования содержит несколько стандартных заводских шаблонов, например, для копирования оригиналов смешанного формата или объединения нескольких пакетов оригиналов. Кроме того, можно задать пользовательские шаблоны. Стандартные заводские шаблоны доступны сразу при доступе к функции копирования. При выборе одного из этих шаблонов система автоматически производит нужные настройки для выбранного типа задания копирования. Затем можно задать все остальные параметры для оригиналов и вывода.

В следующей таблице приведены шаблоны с настройками по умолчанию, которые можно использовать для задания копирования.

Шаблоны копирования с настройками по умолчанию

Обзор шаблонов

Шаблон	Когда используется
[Задание копирования]	Копирование оригиналов, имеющих одинаковый размер носителя и требующих изменения множества параметров.
[Объед. задание коп.]	Объединение нескольких пакетов оригиналов одного или разных размеров и создание одного задания копирования. При выборе этого шаблона появляется возможность добавить подпакеты.
 ПРИМЕЧАНИЕ [Копировать в DocBox] отображается, только когда в системе реализована дополнительная функция DocBox.	Отправьте задание в DocBox, чтобы получить возможность программирования каждой страницы отдельно. При выборе этого шаблона в качестве места назначения задания печати устанавливается первый доступный DocBox. В качестве места назначения всегда выбирается DocBox, даже когда для активного профиля рабочего процесса определено другое место назначения задания копирования. Однако можно изменить DocBox, на который требуется отправлять задание.
[Задан. печати букл.]	Создание брошюр из бумажных оригиналов. Когда выбран этот шаблон: <ul style="list-style-type: none"> • Для параметра [Макет] устанавливается значение [Буклет], и • Для параметра [Печ. матер.] устанавливается значение A3/Tabloid, так как система предполагает, что брошюры нужно создавать из оригиналов формата A4/LTR.

Шаблон	Когда используется
[Смеш. размер]	Копирование пакета оригиналов разных форматов. На выводе также будут разные форматы.
[Простое задание коп.]	Копирование оригиналов, для которых требуются только простые настройки: односторонняя или двусторонняя копия, масштаб, печатный материал, скрепки, число копий.
[Последние использ.]	Использование параметров предыдущего задания копирования или сканирования для нового задания.  ПРИМЕЧАНИЕ Невозможно использовать [Последние использ.], если предыдущим заданием было задание сканирования или объединенное задание копирования.

Обзор функции сканирования в файл

Введение

Функция сканирования позволяет создавать цифровые документы на базе бумажного документа. Бумажные оригиналы можно сканировать из устройства автоматической подачи документов (АПД) и со стекла экспонирования сканера.

Для функции сканирования есть несколько стандартных заводских шаблонов, позволяющих создавать цифровые документы из оригиналов. При выборе шаблона контроллер PRISMAsync автоматически использует параметры сканирования и оригинала для задания. Можно изменять каждый отдельный параметр шаблона и определять собственные шаблоны.

Шаблоны заданий сканирования

В таблице ниже представлены доступные шаблоны заданий сканирования.

Шаблон	Когда используется
[Сканировать на USB]	Когда нужно выполнить сканирование на USB-устройства.
[TIFF viewing archiving] [PDF viewing archiving]	Когда нужно просмотреть много отсканированных документов. Документы сканируются с более низким разрешением и сохраняются с меньшим размером файлов.
[Сканировать в SMB]	Когда нужно сохранить отсканированный документ на сервере или рабочей станции по протоколу SMB.
[Скан. в WebDAV]	Когда нужно сохранить отсканированный документ на сервере или рабочей станции по протоколу WebDAV.
[Задание сканир. PDF]	Когда нужно сохранить отсканированный документ в DocBox. Теперь можно использовать функцию пути к данным PDF, такую как нумерация страниц.
[Последние использ.]	Когда необходимо повторно использовать параметры предыдущего задания сканирования. Данную функцию нельзя использовать для комбинированных заданий сканирования.

Типы сканирования и места вывода



ПРИМЕЧАНИЕ

Для использования функции сканирования требуется лицензия на программное обеспечение. При наличии лицензии возможно сканирование в файл, в SMB, в WebDAV, с отправкой по электронной почте и на USB-носитель. Для сканирования в DocBox требуется дополнительная лицензия на программное обеспечение для использования функции DocBox.

Типы сканирования и места вывода

Тип сканирования	Место вывода
Сканирование в файл	Сервер FTP
Сканирование в SMB	Сервер SMB
Сканирование в WebDAV	Сервер WebDAV
Сканирование в сообщении электронной почты	Сервер SMTP. Файл прикрепляется к сообщению электронной почты.
Сканирование на USB-накопитель	USB-накопитель

Тип сканирования	Место вывода
Задание сканир. PDF	DocBox на контроллере PRISMAsync

Использование

Можно использовать шаблоны сканирования в разделе [Копир./сканир.] на панели управления ([Задания] -> [Копир./сканир.]). Для сканирования документа выберите необходимый шаблон. Откроется окно заданий. В нем можно изменить количество параметров для данного задания сканирования. Эти изменения будут действительны только для данного задания. Параметры шаблона сканирования по умолчанию не изменятся. Однако вы можете сохранить изменения в новом шаблоне. См. раздел *Создание шаблонов для повторяющихся заданий на стр. 299*.

Функция сканирования на USB-носитель доступна при помощи соответствующей кнопки-плитки [Сканировать на USB] в разделе [Копир./сканир.]. На левой стороне панели управления находится разъем для USB-накопителя.

Задание сканирования PDF доступно через плитку [Задание сканир. PDF] в разделе [Копир./сканир.].

Условия

Пользователю необходимо иметь доступ к полностью настроенным серверам FTP, SMB, WebDAV и SMTP. Параметры в Settings Editor предназначены для установления подключения между принтером и серверами FTP, SMB, WebDAV и SMTP клиента.

Конфигурация

Для использования функций сканирования в файл и в сообщение электронной почты и в SMB необходимо настроить следующие элементы в редакторе параметров на контроллере PRISMAsync.

- Сканирование в файл ([Настройка] -> [Подключение])
- Сканирование в SMB ([Процесс выполнения] -> [Общие ресурсы SMB])
- Сканирование в WebDAV ([Процесс выполнения] -> [Общие ресурсы WebDAV])
- Сканирование в сообщение электронной почты ([Настройка] -> [Подключение])
- Сервер LDAP ([Настройка] -> [Подключение] -> [Домены]) при наличии. В ином случае для поиска получателей можно использовать файл списка адресов (ral.csv).

Файл профилей сканирования содержит все существующие шаблоны копирования и сканирования. Его можно загрузить для использования резервных копий.

Кроме того, с помощью этого файла можно передавать шаблоны копирования и сканирования на другие системы.

Загрузка и выгрузка файла профилей сканирования выполняется с помощью редактора параметров: [Процесс выполнения] -> [Профили сканирования].

Удаление заданий сканирования

Контроллер PRISMAsync буферизует задания сканирования до момента доставки заданий к указанному месту вывода. Удаление заданий сканирования из буфера может быть выполнено вручную или автоматически.

- Вручную через панель управления принтером. Нажмите [Задания] -> список [Задания сканирования] -> выберите задание сканирования -> нажмите [Удалить].
- Вручную через редактор параметров. Войдите в редактор параметров -> нажмите [Поддержка] -> [Устранение неполадок] -> [Удаление всех заданий сканирования в буфере экспорта].
- Автоматически. Контроллер PRISMAsync автоматически удаляет буферизованное задание сканирования через 48 часов после его завершения.

Информация о сканировании

Введение

Оригиналы можно устанавливать вертикально или горизонтально. Обязательно совмещайте верхний край оригинала с задним краем стекла экспонирования (по стрелке в верхнем левом углу) или с задним краем АПД.

Размер оригинала определяется автоматически, и выполняется сканирование документа.

Устройство не всегда может определить размер оригинала, если он имеет нестандартный формат, как например книга. В таком случае укажите размер оригинала.

Положение оригиналов на стекле экспонирования

Помещая оригинал на стекло экспонирования, всегда кладите его лицевой стороной вниз.



ПРИМЕЧАНИЕ



Если верхний край оригинала не совмещен с задним краем стекла экспонирования (по стрелке в верхнем левом углу), оригинал может быть отсканирован неправильно.

Размещение на стекле экспонирования

Размещение	Иллюстрация
Вертикальное размещение	
Горизонтальное размещение	

Ориентация оригиналов в АПД

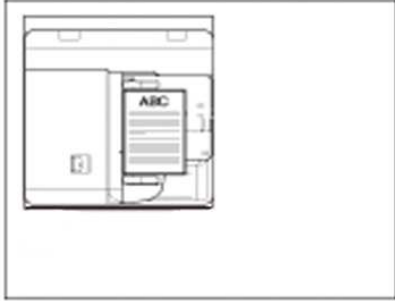
Размещение оригиналов в АПД

Размещение	Иллюстрация
Вертикальное размещение	
Горизонтальное размещение	

Размещение оригиналов

Оригиналы следующих форматов можно располагать вертикально или горизонтально. Однако скорость сканирования для горизонтально расположенных оригиналов несколько ниже скорости сканирования вертикально расположенных оригиналов. Располагайте оригиналы горизонтально, когда выполняется копирование с предварительно заданным масштабом, например, когда оригинал формата А4 увеличивается до формата А3.



ПРИМЕЧАНИЕ

Оригиналы форматов А3, В4, В6 и 11 x 17 дюймов необходимо всегда располагать горизонтально.

Копирование или сканирование оригиналов и книг с использованием стекла экспонирования

Введение

Используйте стекло экспонирования для копирования или сканирования переплетенных оригиналов (например, книг или журналов), оригиналов на плотной или тонкой бумаге, а также на прозрачных пленках. Также следует использовать стекло экспонирования, когда требуется копировать оригинал формата А3 с изображением "в край" без рамки по периметру.



ВНИМАНИЕ

Не нажимайте с силой на АПД при использовании стекла экспонирования для копирования толстых книг. Это может повредить стекло экспонирования и стать причиной травмы.







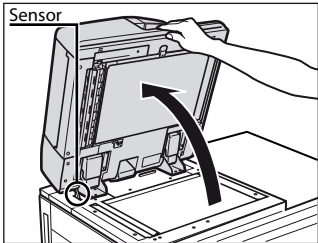
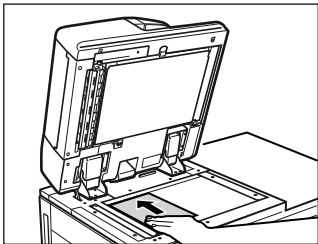

ПРИМЕЧАНИЕ

Сканер автоматически определяет следующие форматы оригиналов (после закрытия АПД): А5, Statement (5,5 x 8,5 дюймов), В5, А4, А4R, Letter (8,5 x 11 дюймов), LetterR, В4R, В5R, LegalR (8,5 x 14 дюймов), А3R, TabloidR (11 x 17 дюймов), В6.

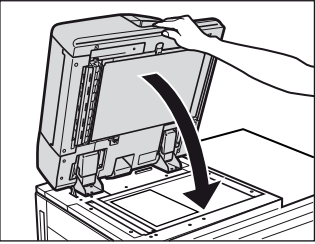

Процедура

Копирование оригиналов на стекле экспонирования

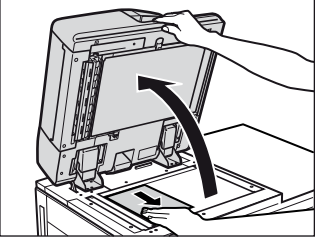
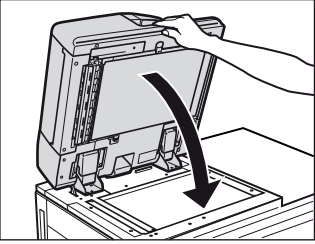
Шаг	Действие	Иллюстрация
1	<p>Откройте АПД.</p> <p> ПРИМЕЧАНИЕ Откройте АПД не менее чем на 300 мм. В противном случае размер оригиналов может определяться неправильно.</p>	 <p>Sensor = Датчик</p>
2	<p>Разместите один оригинал на стекле экспонирования лицевой стороной вниз.</p>	

Шаг	Действие	Иллюстрация
3	<p>Совместите верхний край оригинала с задним краем стекла экспонирования (по стрелке в верхнем левом углу).</p> <p> ПРИМЕЧАНИЕ При увеличении формата A4 или A5 до формата A3 расположите оригинал горизонтально на стекле экспонирования и совместите его с метками A4R или A5R.</p> <p> ПРИМЕЧАНИЕ При увеличении формата Letter или Statement до формата 11 x 17 дюймов или Legal расположите оригинал горизонтально на стекле экспонирования и совместите его с метками LetterR или StatementR.</p>	
4	<p>Осторожно закройте АПД, чтобы не получить травму и не повредить сканер.</p>	
5	<p>Задайте настройки копирования или сканирования на панели управления и нажмите [Старт] .</p>	
6	<p>После выполнения копирования или сканирования откройте АПД и поднимите оригинал со стекла экспонирования.</p>	
7	<p>Осторожно закройте АПД, чтобы не получить травму и не повредить сканер.</p>	

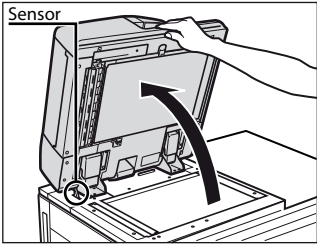
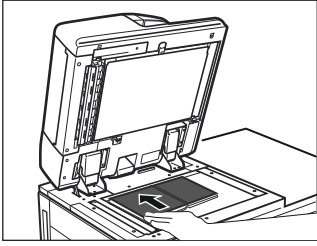
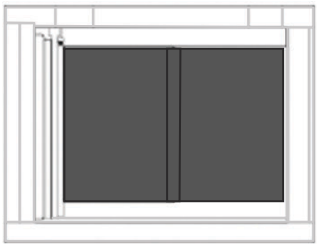
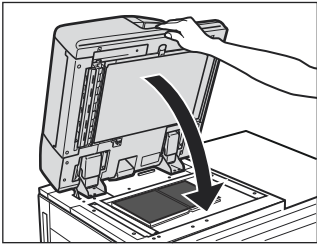
Копирование книг на стекле экспонирования

Шаг	Действие	Иллюстрация
1	<p>Откройте АПД.</p> <p> ПРИМЕЧАНИЕ Откройте АПД не менее чем на 300 мм. В противном случае размер оригиналов может определяться неправильно.</p>	 <p>Sensor = Датчик</p>
2	<p>Разместите книгу на стекле экспонирования страницами вниз.</p>	
3	<p>Совместите верхний край страниц книги с задним краем стекла экспонирования (по стрелке в левом верхнем углу).</p>	
4	<p>Осторожно закройте АПД, чтобы не получить травму и не повредить сканер или книгу.</p>	
5	<p>Задайте настройки копирования или сканирования на панели управления и нажмите [Старт] .</p>	<p>Выберите параметр [Книга] для выполнения копирования или сканирования оригинала книги на стекле экспонирования. Можно копировать или сканировать отдельные страницы книги. Левую и правую половины оригинала (открытой книги) можно копировать или сканировать как две отдельные копии. Можно также копировать или сканировать левую или правую половину оригинала (открытой книги).</p>

Шаг	Действие	Иллюстрация
6	После выполнения копирования или сканирования откройте АПД и снимите книгу со стекла экспонирования.	
7	Осторожно закройте АПД, чтобы не получить травму и не повредить сканер.	

Копирование или сканирование оригиналов с использованием АПД

Введение

Используйте АПД для копирования или сканирования пакета до 300 оригиналов. Сканер автоматически подает оригиналы на стекло экспонирования и сканирует их. Двусторонние оригиналы могут сканироваться как двусторонние документы.

В АПД нельзя загружать следующие типы оригиналов:

- тонкие оригиналы, когда сканер работает в условиях высокой температуры или высокой влажности;
- порванные оригиналы или оригиналы с большими отверстиями для переплета;
- сильно скрученные оригиналы или оригиналы с резкими изломами;
- оригиналы, скрепленные скрепками или скобками;
- бумага с копировальным слоем;
- прозрачные пленки и другие прозрачные оригиналы;
- любые другие оригиналы, при подаче которых может возникать замятие.



ПРИМЕЧАНИЕ

Перед загрузкой оригиналов в АПД обязательно разглаживайте все складки.

Процедура

Копирование оригиналов с использованием АПД

Номер п/п	Действие	Иллюстрация
1	Настройте направляющие для бумаги в соответствии с форматом оригиналов.	
2	Аккуратно загрузите оригиналы лицевой стороной вверх в лоток для оригиналов. Задвиньте оригиналы в АПД до упора, чтобы загорелся индикатор оригиналов.	
3	Задайте настройки копирования или сканирования на панели управления и нажмите [Старт]  .	
4	По завершении сканирования уберите оригиналы из лотка вывода оригиналов, чтобы избежать замятия бумаги.	

Доступ к другим функциям при выполнении заданий копирования и сканирования

Введение

При активации функции копирования или сканирования на экране [Копир./сканир.] можно свернуть окно задания. Доступ к этим функциям можно получить при настройке параметров для задания копирования или задания сканирования.



ПРИМЕЧАНИЕ

Устройство автоматически запоминает все параметры заданий, которые определяет пользователь.

Процедура

1. В окне задания на панели управления нажмите [Свернуть].
Появится экран [Копир./сканир.]. В нижней части панели управления отобразятся и станут доступны кнопки навигации.
2. Выполните нужные действия.
3. Чтобы вернуться в окно задания, нажмите [Задания].
4. Нажмите [Возобновить задание].

Глава 7

Удаленное планирование заданий

PRISMAsync Remote Manager (дополнительно)

С помощью PRISMAsync Remote Manager можно контролировать принтеры, удаленно управлять принтерами и отправлять задания и готовые к печати документы в очереди печати всех настроенных принтеров. Включить и настроить PRISMAsync Remote Manager необходимо в редакторе параметров.

Возможности и порядок использования PRISMAsync см. в руководстве пользователя этой программы.

Мониторинг печати с помощью приложения Remote Control

С приложением PRISMAsync Remote Control вы будете знать все о печатном производстве на доступных принтерах PRISMAsync. Даже на расстоянии.

Установив на свой смартфон PRISMAsync Remote Control, вы сможете быстро проверить состояние того или иного принтера с контроллером PRISMAsync. Приложение способно заблаговременно отправлять уведомления о необходимых действиях со стороны оператора (например, о загрузке печатных или расходных материалов). При возникновении проблемы, связанной с принтером, вы также получите сообщение с рекомендациями по ее устранению. ПО PRISMAsync Remote Control помогает управлять принтерами, не отвлекаясь от других дел.

В таблице ниже представлены четыре экрана для PRISMAsync Remote Control.



	Описание
1	Экран конфигурации позволяет указывать предпочтительный вариант информирования.
2	Стартовый экран.
3	Список принтеров отображает статус имеющихся принтеров.
4	Список событий показывает будущие действия и текущий статус имеющихся принтеров.

Для получения сведений о настройке, возможностях и об использовании PRISMAsync Remote Control см. краткое справочное руководство.

Глава 8

Планирование заданий

Управление заданиями в очередях

Сведения об управлении заданиями в очередях

Назначение задания печати определяется при отправке задания. Однако место назначения может быть переопределено профилем рабочего процесса и автоматическим рабочим процессом. Выполненные задания печати сохраняются в списке напечатанных заданий, если он включен.

В данном разделе описываются следующие расположения, где могут находиться задания:

- Список ожидающих заданий
- DocBox
- Список запланированных заданий
- Список отпечатанных заданий

Если печатная система работает в режиме транзакционной печати, контроллер PRISMAsync направляет потоковые задания напрямую в список запланированных заданий.

Ожидающие задания

При поступлении задания в список ожидающих заданий можно определить очередность печати заданий. Можно также изменять параметры заданий печати или выполнять программирование страниц. С помощью одной из функций выбора выбираются задания, а затем дается команда на печать. Задания поступают в список запланированных заданий.

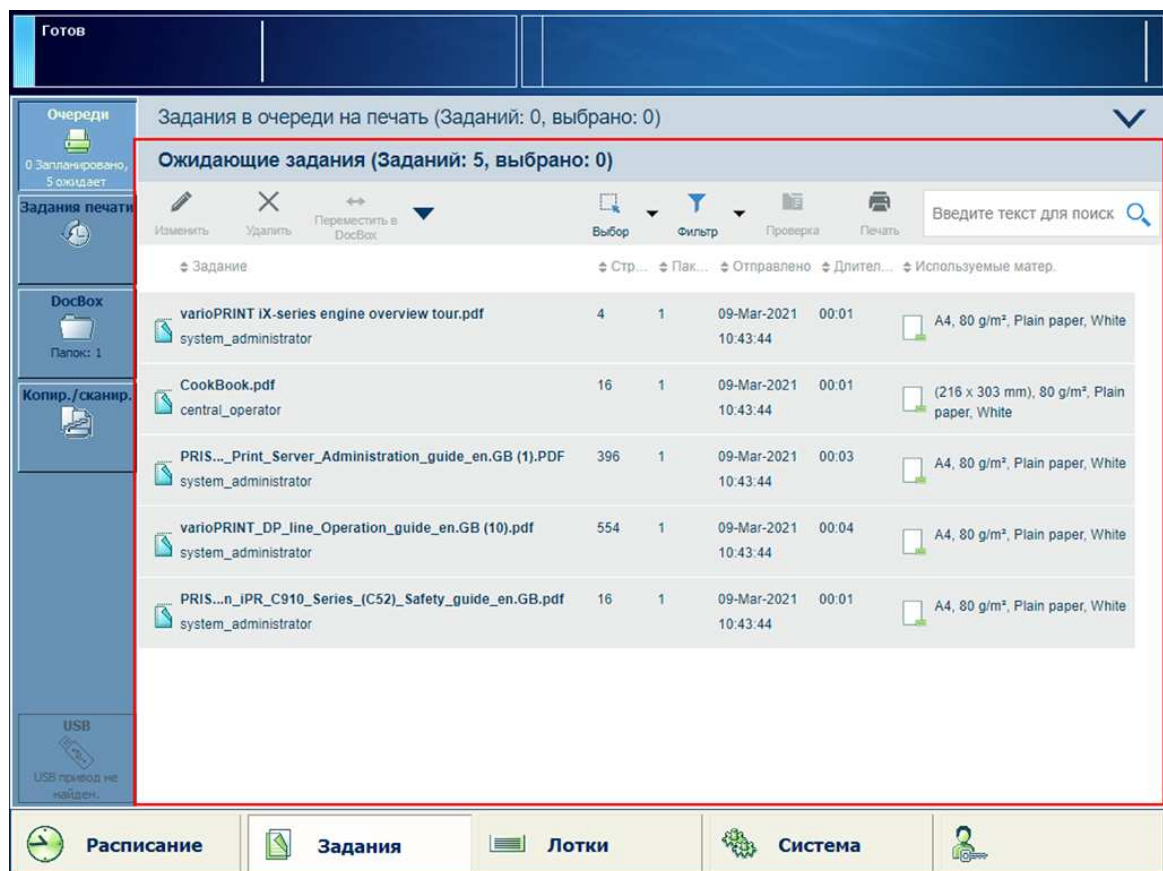

[56] Список ожидающих заданий

Чтобы повысить производительность, следует использовать функцию объединения заданий для объединения нескольких заданий в единое задание. Оригинальные задания теперь не видны, но их

можно восстановить с помощью функции разделения. Можно менять некоторые параметры и очередность печати отдельных заданий в объединенном задании.

ДосВох

ДосВох — это место назначения, где задания собираются перед печатью. Папки ДосВох облегчают группировку заданий, например, по владельцу заданий или отделу. Можно также создать папки ДосВох для заданий, которые необходимо напечатать с соблюдением определенных требований. Папка ДосВох [Public (Общедоступный)] доступна всем операторам.

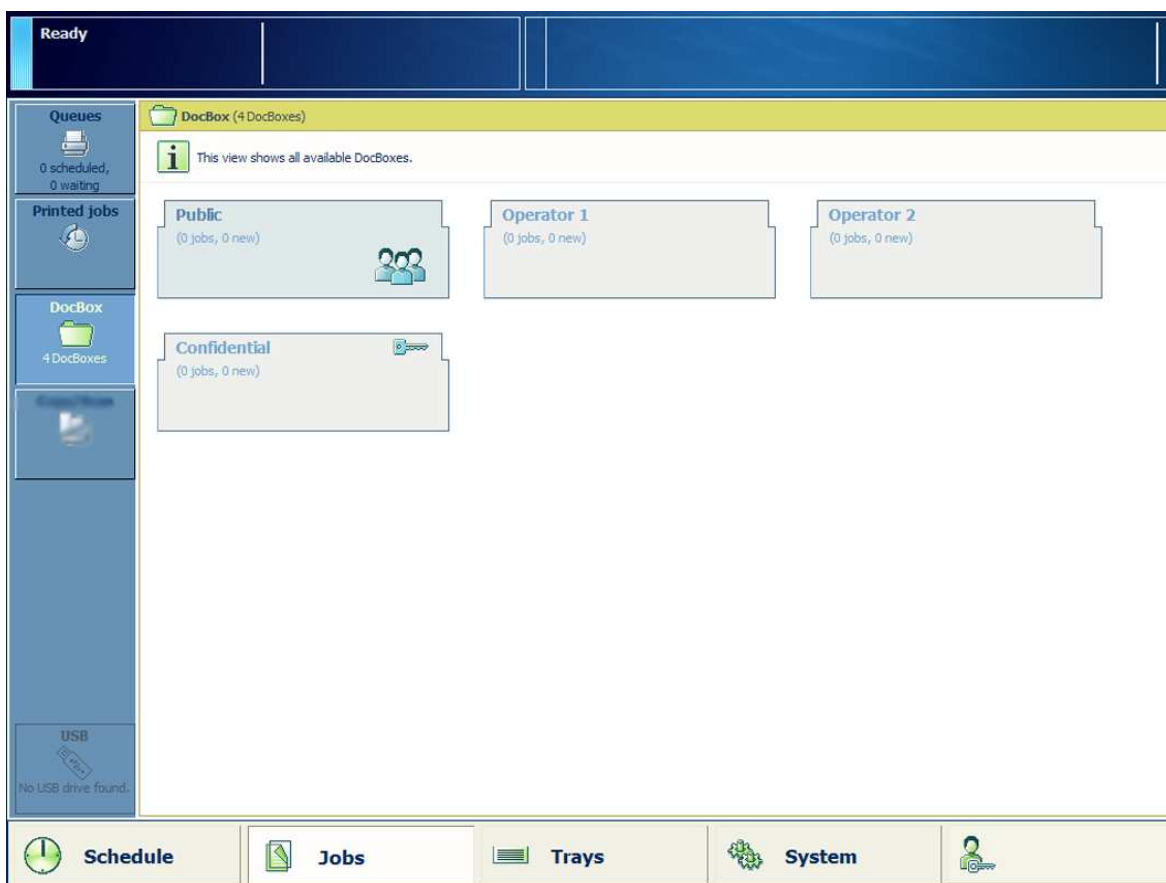

[57] Папки DocBox

Администратор системы может настраивать параметры DocBox в Settings Editor.

Задания в очереди на печать

Печатная система выполняет задания в порядке их следования в списке запланированных заданий. Тем не менее, можно изменить последовательность печати, если одно или несколько заданий необходимо выполнить в первую очередь. Кроме того, можно отложить или приостановить выполнение задания.

Функция расписания позволяет планировать печать заранее (до 8 часов). Функция предоставляет все необходимые сведения, чтобы не допускать простоя печатной системы.

Printing... GREENBK.pdf Set 8 of 200 Sheet 109 of 114 Upcoming: Empty the stacker/stapler upper tray.

Queues
3 scheduled, 2 waiting

Printed jobs

Scheduled jobs (3 jobs, 1 selected)

Edit Delete Move to top Stop after job Move to waiting jobs Select Filter Print now Type to search

Job	Pages	Sets	Submitted	Duration	Used media
GREENBK.pdf central_operator	228 1	7 / 200	13-Feb-2018 13:11:15	07:51	A4, 100 g/m ² , TopColor, White
europa-map-travel-destinations-wa llpaper-hd.pdf central_operator	1	386 / 800	13-Feb-2018 13:11:14	00:07	A4, 100 g/m ² , TopColor, White
iPod_nano_10A4pages.pdf central_operator	10	1	13-Feb-2018 13:11:15	00:01	A4, 100 g/m ² , TopColor, White

Printed: 388 sets
Remaining: 414 sets

Waiting jobs (2 jobs, 0 selected)

USB
No USB drive found.

Schedule Jobs Trays System

[58] Список запланированных заданий

Поиск, фильтрация и выбор заданий

Система PRISMAsync Print Server предлагает функцию поиска, фильтрации и выбора для быстрого поиска и удобного выбора заданий во всех доступных расположениях.

Функция поиска

Функция поиска позволяет находить задания по определенному атрибуту, например, по имени, носителю или пользователю задания.

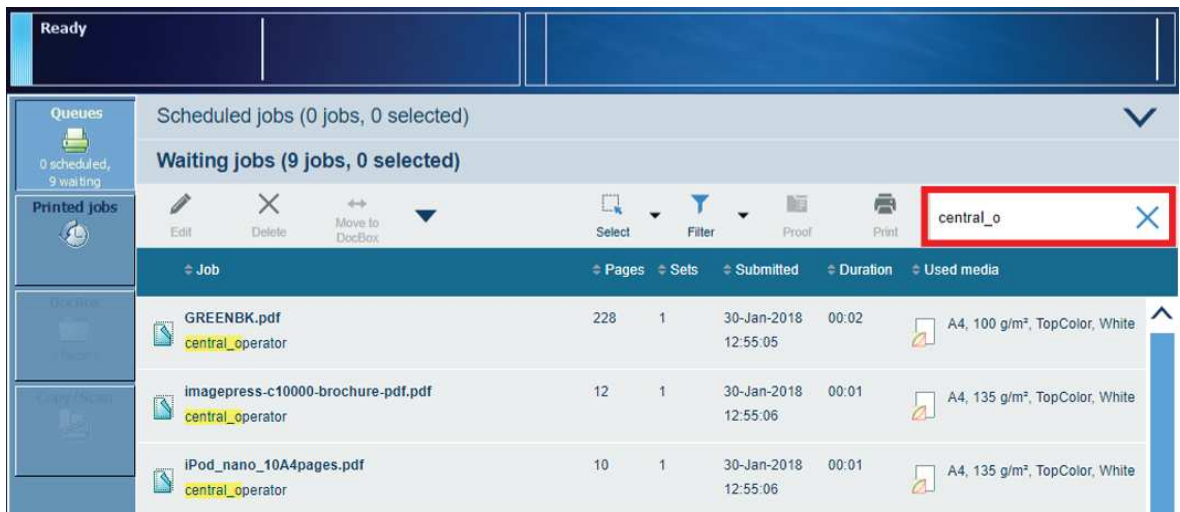

[59] Все задания указанного пользователя в списке ожидающих заданий.

Функция фильтра

С помощью фильтра можно ограничить число заданий, предложенных для выбора.

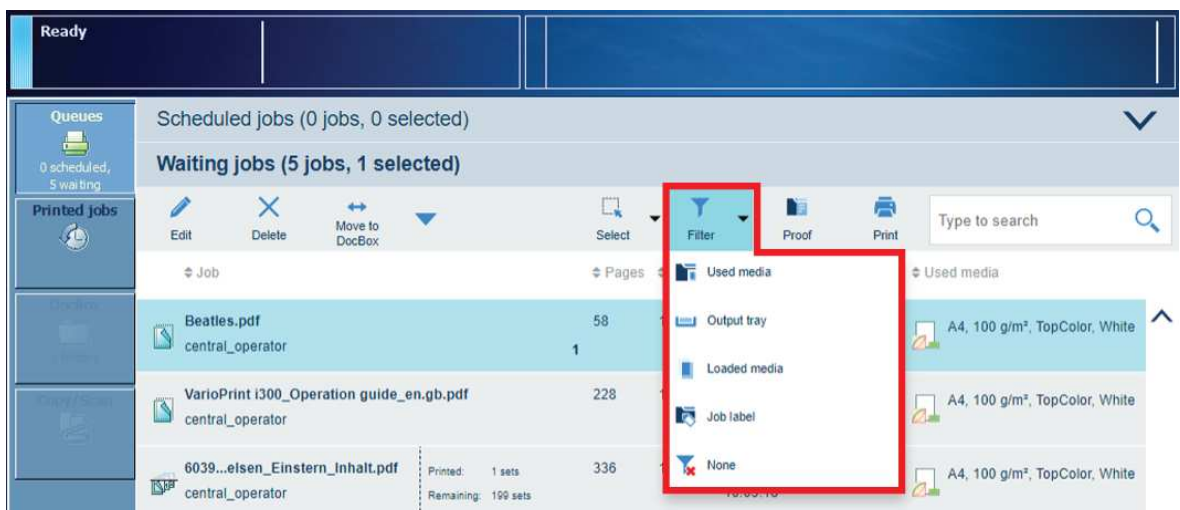

[60] Варианты фильтра в списке ожидающих заданий

Функция фильтра позволяет выполнять следующие действия:

Необходимое действие	Параметр фильтра
Показать только задания, использующие определенный носитель.	[Используемые матер.]

Необходимое действие	Параметр фильтра
Показать только задания, использующие определенный выходной лоток.	[Выходной лоток]
Показать только задания, использующие носитель в лотках для бумаги.	[Загруженный носитель]
Показать только задания, использующие определенную метку заданий.	[Метка задания]
Удалить фильтр и показать все задания.	[Нет]

Функция выбора

Функция выбора позволяет выполнить операцию для всех выбранных заданий за одно действие.

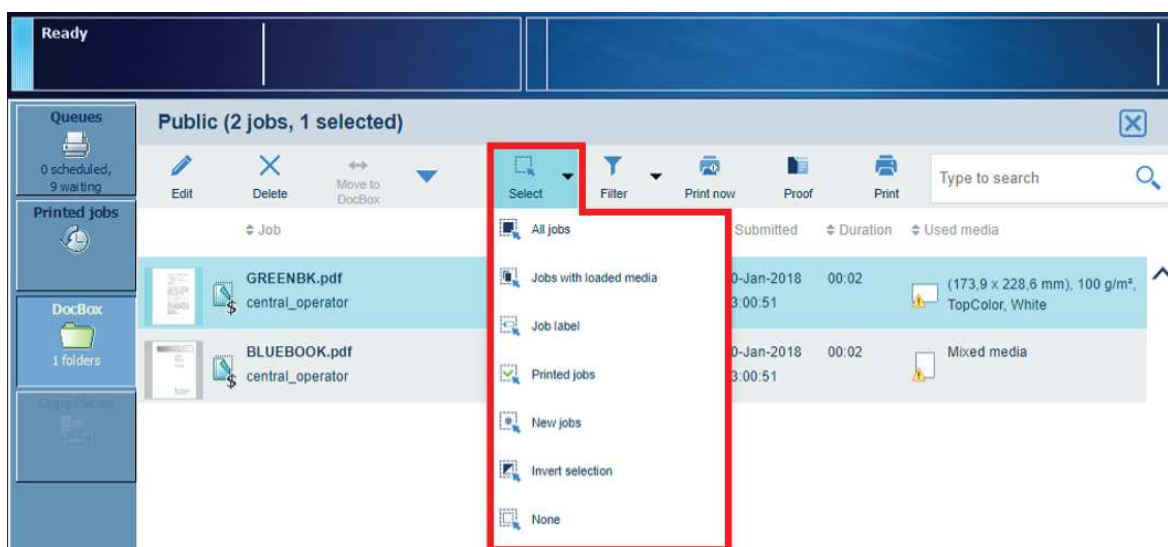



[61] Параметры выбора в DocBox

Функция выбора позволяет выполнять следующие действия:

Необходимое действие	Параметр выбора
Выбрать все задания	[Все задания]
Выбор заданий, использующих носитель в лотках для бумаги.	[Задания, для которых загружен носитель]

Необходимое действие	Параметр выбора
Выбор заданий, которые переданы с определенным автоматическим рабочим процессом. Метка задания, указывающая на имя автоматического рабочего процесса. Метка — это имя или ярлык, которые помогают идентифицировать отдельные задания на панели управления. Когда задание отправляется на принтер, отправитель может добавить к нему метку. Меткой может быть любое имя, которое позволяет идентифицировать отдельные задания. Метка может быть определена в драйвере принтера, в квитанции задания или посредством автоматизированного рабочего процесса. Если метка в драйвере принтера идентична определенному автоматическому рабочему процессу, то задание печати будет напечатано с настройками этого рабочего процесса. Например, заданиям можно добавить метку "Клиент XYZ". После этого можно выбрать и напечатать сразу все задания для "Клиента XYZ".	[Метка задания]
Выбор напечатанных заданий в папках DocBox.	[Напечатанные задания]
Выбор новых заданий в папках DocBox.	[Новые задания]
Отмена выбора всех заданий.	[Нет]
Выбор невыбранных заданий и отмена выбора выбранных заданий.	[Инверсия]
Выбор числа заданий вручную.	Нажимайте поочередно нужные задания.

Процедура

1. Нажмите [Задания].
2. Выберите расположение.
 - Нажмите [Очереди] для перехода к запланированным и ожидающим заданиям.
Нажмите  или , чтобы перейти к списку ожидающих или запланированных заданий.
 - Нажмите [DocBox], чтобы перейти к папкам DocBox.
 - Нажмите [Задания печати], чтобы перейти к напечатанным заданиям.
3. Функция поиска используется для обнаружения заданий с определенным атрибутом.
Можно выбрать сразу все задания с помощью параметра [Все задания].
4. С помощью функции фильтра можно ограничить число заданий, предложенных для выбора.
Можно выбрать сразу все задания с помощью параметра [Все задания].
5. Для выбора и отмены выбора заданий используйте функцию выбора или вкладки.
Нажмите и удерживайте задание, чтобы инициировать выбор нескольких заданий для одного задания.

Перемещение заданий в другое место назначения

Назначение задания печати определяется при отправке задания. Однако вам может потребоваться переместить задание в другое место назначения, если требуется напечатать задание позднее или сохранить его. Кроме того, может потребоваться сохранить или повторить напечатанное задание.

В этом разделе описываются следующие процедуры:

- Перемещение задания в DocBox
- Перемещение задания в список ожидающих заданий
- Создание копии и перемещение задания
- Копирование и перемещение напечатанного задания
- Перенаправление задания на другой принтер

Перемещение задания в DocBox

Перемещение выбранных заданий в другую папку DocBox

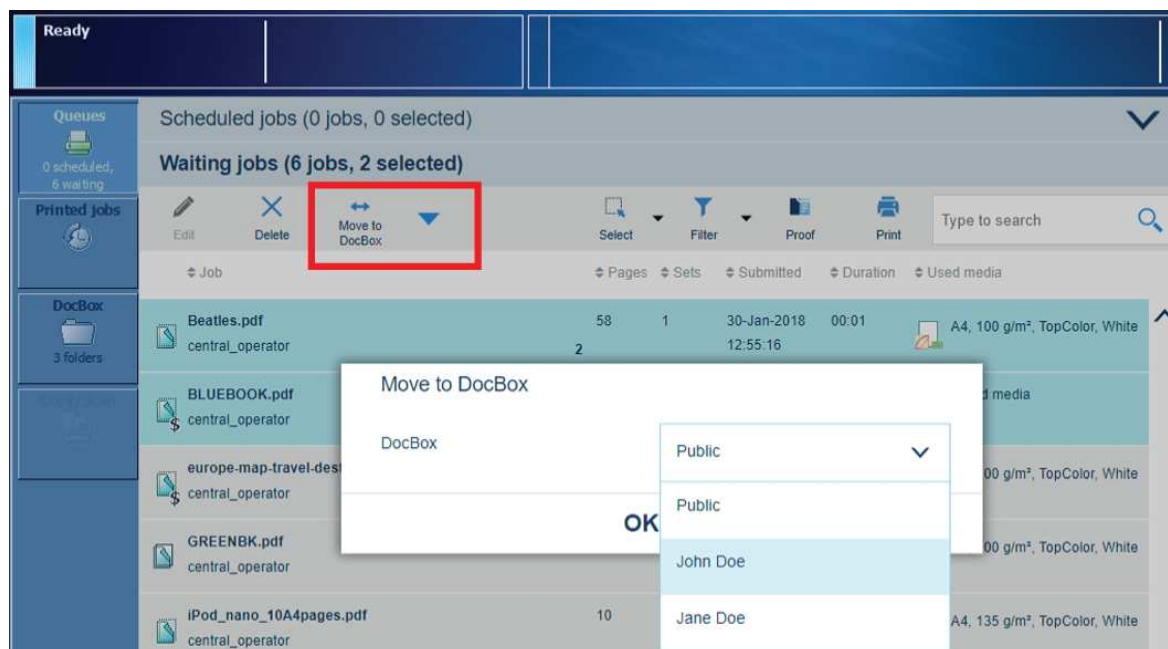

[62] Перемещение ожидающего задания в DocBox

Задания можно переместить в папку DocBox из следующих расположений:

Функция	Задания в очереди на печать	Ожидающие задания	DocBox	Напечатанные задания
[Переместить в DocBox]	✓	✓	✓	

1. Нажмите [Задания].
2. Перейдите к месту расположения задания.
3. Выберите задания, которые нужно переместить.
4. Нажмите [Переместить в DocBox].
5. Выберите необходимую папку DocBox.
6. Нажмите [OK].

Перемещение задания в список ожидающих заданий

Перемещение выбранных заданий в список ожидающих заданий

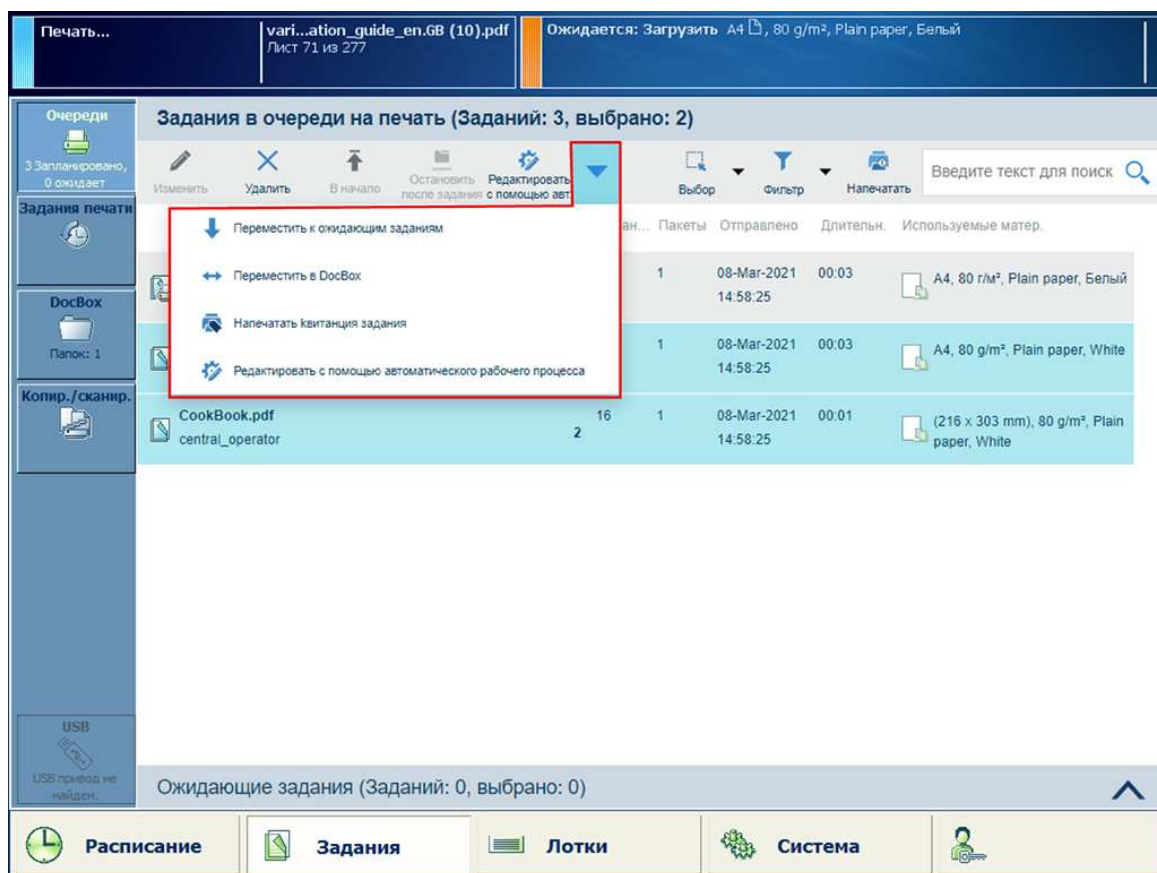

[63] Перемещение запланированного задания в список ожидающих заданий

Задания можно перемещать в список ожидающих заданий из следующих расположений:

Функция	Задания в очереди на печать	Ожидающие задания	DocBox	Напечатанные задания
[Переместить к ожидающим заданиям]	✔			



ПРИМЕЧАНИЕ

Если активное задание  необходимо переместить в список ожидающих заданий, необходимо сначала дважды нажать кнопку [Остановить]  дважды для прекращения выполнения задания.

1. Коснитесь [Задания].
2. Перейдите к месту расположения задания.
3. Выберите задания, которые нужно переместить.
4. Коснитесь [Переместить к ожидающим заданиям].

Создание копии и перемещение напечатанного задания

Скопируйте выбранное задание и переместите копию в папку DocBox или в список ожидающих заданий.

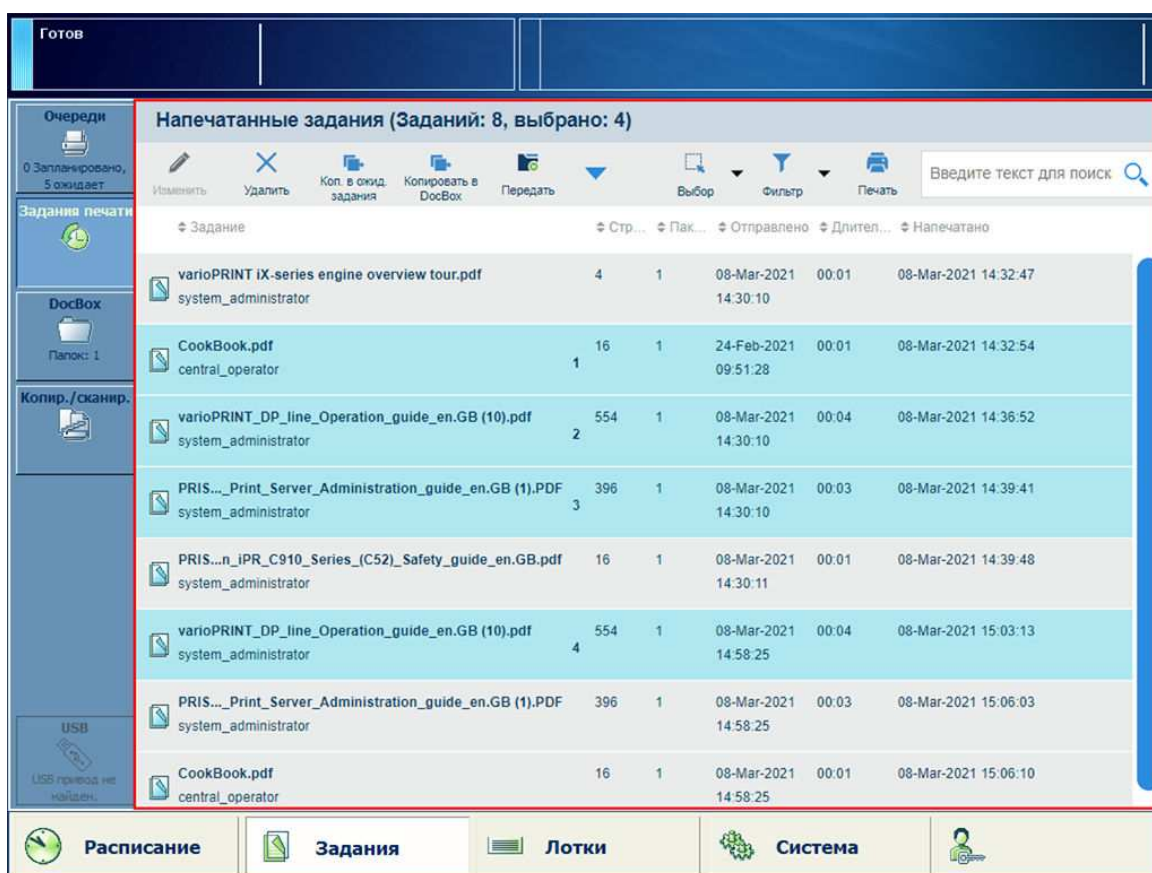

[64] Копирование напечатанного задания в DocBox или в список ожидающих заданий

Можно копировать и перемещать напечатанные задания из следующих расположений:

Функция	Задания в очереди на печать	Ожидающие задания	DocBox	Напечатанные задания
[Коп. в ожид. задания]				✓
[Копировать в DocBox]				✓

1. Коснитесь [Задания]→[Задания печати].
2. Выберите задания, которые нужно скопировать и переместить.
3. Выберите расположение для выбранных заданий:
 - Нажмите [Коп. в ожид. задания], чтобы скопировать и переместить задание в список ожидающих заданий.
 - Нажмите [Копировать в DocBox], чтобы скопировать и переместить задание в папку DocBox.
Выберите папку DocBox и нажмите [OK].

Перенаправление задания на другой принтер

Администратор системы может настроить функцию перенаправления и список других принтеров в Settings Editor. Местоположение: [Процесс выполнения]→[Удаленные принтеры]. Функция перенаправления также отображает принтеры, управление которыми осуществляется с помощью Remote Manager.

В перенаправленных заданиях сохраняются исходные свойства, которые были определены при отправке.



ПРИМЕЧАНИЕ

Если один или несколько параметров или финишная обработка задания на выбранном удаленном принтере не доступны, на задании на удаленном принтере отображается значок предупреждения. Задание на удаленном принтере показывает, что возникли проблемы, которые необходимо устранить.



[65] Перенаправление задания на другой принтер

Задания можно перенаправлять из следующих расположений:

Функция	Задания в очереди на печать	Ожидающие задания	DocBox	Напечатанные задания
[Передать]	✓	✓	✓	✓

1. Коснитесь [Задания]→[Задания печати].
2. Перейдите к месту расположения задания.
3. Выберите задания для отправки на другой принтер или воспользуйтесь параметром из меню [Выбор] для выбора одновременно нескольких заданий одновременно.
4. Коснитесь [Передать].
5. Выберите принтер из списка или воспользуйтесь [Другой принтер], чтобы ввести имя принтера вручную.

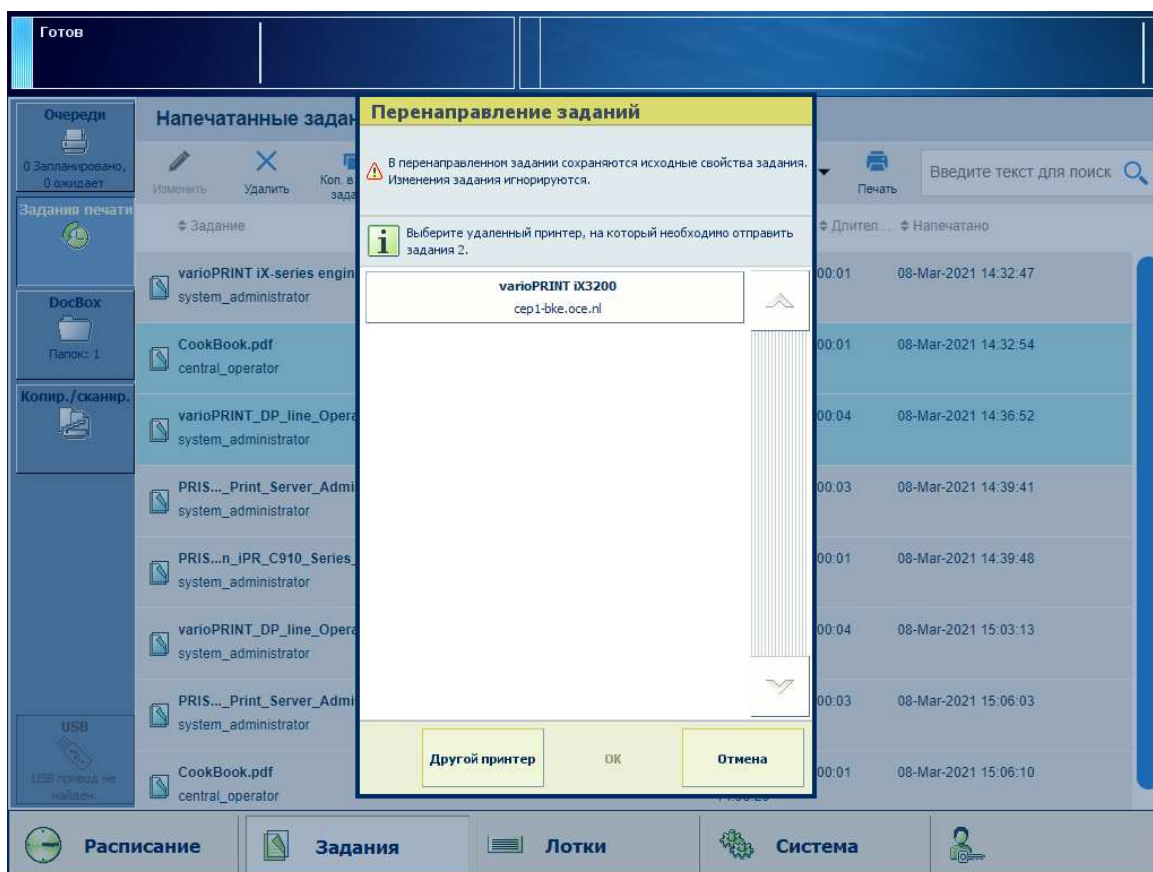

[66] Перенаправление задания на другой принтер

6. Коснитесь [OK].

Планирование ожидающего задания печати

Введение

Выбранный рабочий процесс определяет место назначения задания. Когда задания перемещаются в список [Ожидающие задания], необходимо вручную отправить их в очередь на печать (список [Запланированные задания]). Это позволяет контролировать все задания, которые следует напечатать.

Процедура

1. На панели управления нажмите [Задания] -> [Очереди].
2. Если список свернут, сначала нажмите , чтобы развернуть нужный список [Ожидающие задания].
3. Выберите задания, которые необходимо напечатать, или используйте кнопку [Выбор] для выбора. Чтобы отменить выбор нескольких заданий и оставить выбранным только одно, нужно удерживать его нажатым в течение 2 секунд.
4. Нажмите [Печать].
Выбранное задание переместится в конец списка [Запланированные задания].

Немедленная печать срочного задания

Введение

Если задание необходимо срочно распечатать, можно назначить для него приоритет над всеми другими заданиями печати. С помощью кнопки [Напечатать] можно распечатать задание немедленно. При нажатии кнопки [Напечатать] активное задание печати  будет приостановлено сразу после завершения печати текущего пакета.

Чтобы распечатать задание как можно скорее, но не срочно, используйте функцию [В начало].

Расположение кнопки [Напечатать]

Кнопку [Напечатать] можно найти в следующих местах.

- Список [Запланированные задания].
- ДосВох (дополнительно).



ПРИМЕЧАНИЕ

Чтобы назначить приоритет для задания из списка [Ожидающие задания], необходимо сначала нажать [Печать], чтобы отправить задание в список [Запланированные задания]. В этом списке уже можно выбрать задание и нажать [Напечатать].

Чтобы назначить приоритет для задания из списка [Задания печати], необходимо сначала повторно распечатать задание. Задание будет перемещено в список [Ожидающие задания]. В этом случае задание следует вернуть в список [Запланированные задания]. В этом списке уже можно выбрать задание и нажать [Напечатать].

Процедура



1. На панели управления нажмите [Задания] -> [Очереди].
2. Если список свернут, сначала нажмите , чтобы развернуть список [Запланированные задания].
3. Выберите задание, которые нужно распечатать немедленно.
4. Нажмите [Напечатать].

Срочное задание перемещается в начало списка [Запланированные задания].

Как только готов текущий пакет, активное задание печати  приостанавливается и перемещается на вторую позицию в списке.

Определение приоритета для задания печати

Введение

Если необходимо распечатать задание как можно скорее, но не обязательно немедленно, следует использовать функцию [В начало]. Функция [В начало] перемещает выбранное задание на вторую позицию в списке [Запланированные задания], сразу вслед за активным заданием печати . Выбранное задание печатается по завершении печати текущего задания .

Процедура

1. На панели управления нажмите [Задания] -> [Очереди].
2. Если список свернут, сначала нажмите , чтобы развернуть список [Запланированные задания].
3. Выберите задание, для которого необходимо назначить приоритет.
4. Нажмите [В начало].

Отложить печать запланированного задания

Введение

Устройство выполняет печать заданий, перечисленных в списке заданий [Запланированные задания].



Однако в некоторых случаях может потребоваться отложить печать, например, если:

- Закончились необходимые печатные материалы или
- Необходимо сначала сделать пробную печать.

В этом случае задание следует вернуть в список [Ожидающие задания].



ПРИМЕЧАНИЕ

Для выбора активного задания печати  необходимо сначала 2 раза нажать клавишу «Стоп» , чтобы остановить его.

Процедура

1. На панели управления нажмите [Задания] -> [Очереди].
2. Если список свернут, сначала нажмите , чтобы развернуть список [Запланированные задания].
3. Выберите задания, которые необходимо распечатать позже, или воспользуйтесь кнопкой [Выбор] для выбора.
Чтобы отменить выбор нескольких заданий и оставить выбранным только одно, нужно удерживать его нажатым в течение 2 секунд.
4. Нажмите [Переместить к ожидающим заданиям].
Задание будет перемещено в список [Ожидающие задания].

Объединение заданий в списке [Ожидающие задания] (функция пакетной печати)

Введение

Функция пакетной печати позволяет объединять 2 или более заданий в одно новое. Это может быть удобно, например, когда участникам конференции необходимо несколько документов в определенном порядке. Необходимые документы часто заранее присылаются на принтер с нескольких рабочих мест. Обычно это означает, что сначала нужно распечатать документы, а затем сортировать их или прошить. С помощью функции пакетной печати можно определить порядок документов до печати и печатать все документы в нужной последовательности в рамках всего лишь одного задания печати.

Важная информация о функции пакетной печати

- Для пакетной печати можно объединять только те задания, которые в настоящий момент находятся в списке [Ожидающие задания].
- Количество параметров для пакетной печати можно изменить в окне [Изменить].
- По умолчанию количество пакетов для объединенного задания ограничивается одним. Поэтому перед печатью следует указать необходимое количество пакетов.
- При остановке задания после печати пакета принтер останавливается после печати одной копии объединенного задания.
- Учет заданий в пакете ведется отдельно по идентификационным номерам учета исходных заданий.
- Все задания в пакете должны иметь одно и то же место вывода. В противном случае на панели управления появляется предупреждающее сообщение. Чтобы продолжить, необходимо сначала разделить задание, изменить параметры отдельных заданий, а затем снова объединить задания.

Основные действия, доступные в функции пакетной печати

В таблице ниже приводятся основные действия, которые можно выполнять с функцией пакетной печати

Основные функции пакетной печати

Основные действия	Описание
[Группировать]	После выбора двух или более заданий при нажатии [Группировать] создается новое задание, содержащее оригинальные задания. Новое задание будет добавлено в конец списка [Ожидающие задания]. Исходные задания удаляются из списка. Система автоматически создает название объединенного задания по названию первого задания в пакете.
[Разделить]	При нажатии [Разделить] после выбора пакетного задания оно разделяется на отдельные исходные задания. Объединенное задание удаляется. Разделенные задания добавляются в конец списка [Ожидающие задания]. Функцию [Разделить] можно использовать, например, для исправления несовпадающих настроек.
Изменение параметров задания	Окно [Изменить] предоставляет доступ к панели, на которой доступны следующие действия. <ul style="list-style-type: none"> • Изменение имени задания. • Изменение количества параметров задания. • Изменение порядка заданий в составе пакета.

Иллюстрация

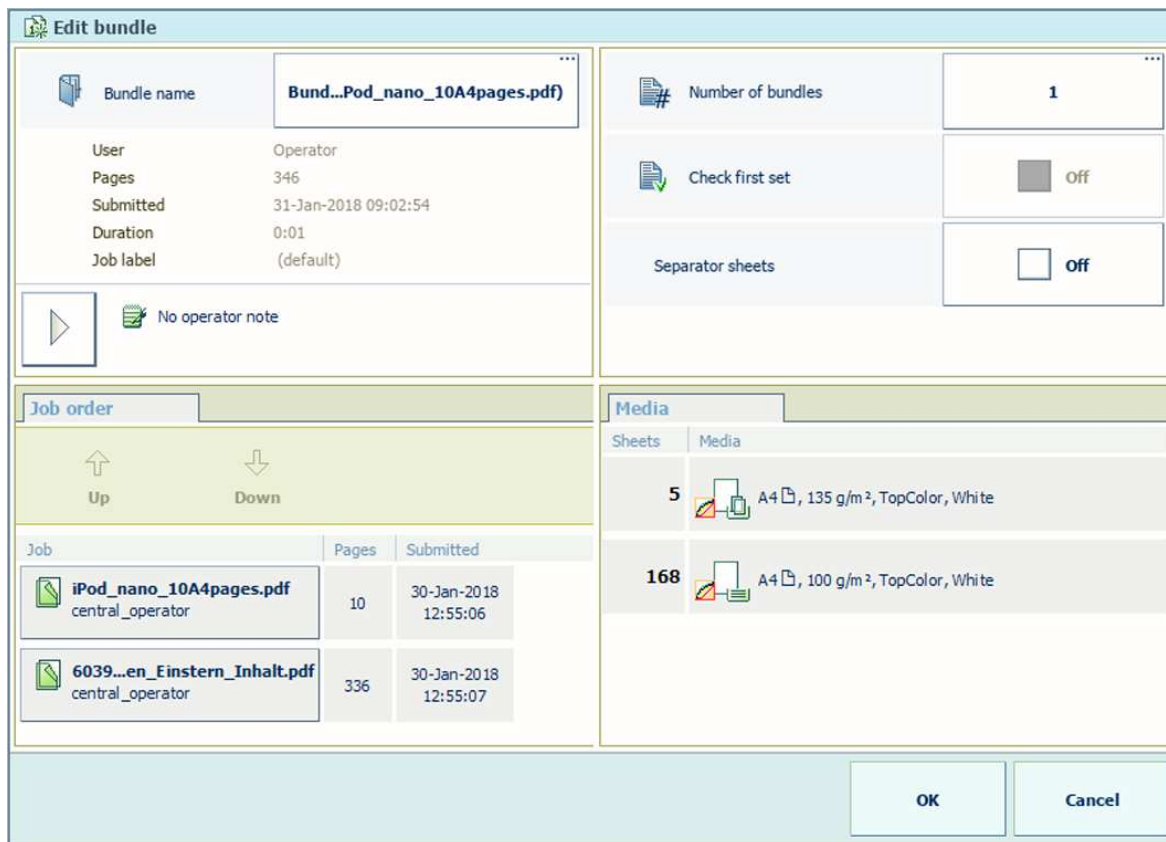

[67] Свойства пакетного задания

Процедура

1. Перейдите в список ожидающих заданий.
2. Нажмите задания, которые необходимо объединить, или воспользуйтесь параметром из меню [Выбор] для выбора нескольких заданий одновременно.
3. Нажмите [Группировать].
Появится окно, в котором можно внести некоторые изменения.
4. При необходимости воспользуйтесь кнопками [Верх] и [Вниз], чтобы изменить порядок заданий.
5. При необходимости измените общие параметры задания, например [Количество групп].
6. Нажмите [OK].
Задание находится в списке.



[68] Пакетное задание

Определение параметров использования специальных страниц по умолчанию

Этот раздел содержит следующие инструкции.

1. Определение титульных страниц
2. Определение концевых страниц
3. Определение носителя по умолчанию для титульных и концевых страниц
4. Определение носителя по умолчанию для листов-разделителей

Что представляют собой специальные страницы

Титульные страницы, концевые страницы, а также листы-разделители — это специальные страницы, которые можно добавить в задание. Settings Editor содержит параметры, позволяющие настроить использование специальных страниц.



ПРИМЕЧАНИЕ

Определение носителя специальных страниц можно импортировать и экспортировать.

Определение титульных страниц

1. Откройте Settings Editor и перейдите в раздел: [Пользовательские настройки]→[Параметры системы]→[Базовые]

Setting	Value
Banner pages for copy jobs	<input type="checkbox"/> Disabled
Banner pages for print jobs	<input type="checkbox"/> Disabled
Trailer pages for copy jobs	<input type="checkbox"/> Disabled
Trailer pages for print jobs	<input type="checkbox"/> Disabled
Media of banner / trailer pages	<input type="checkbox"/> Use default media

[69] Вкладка [Параметры системы]

2. Используйте параметры [Титульные страницы для заданий копирования] и [Титульные страницы для заданий печати], чтобы указать использование титульных страниц.
 - [Включен]: титульные страницы добавляются во все задания.
 - [Отключен]: титульные страницы не добавляются в задания.

Banner pages for copy jobs

A banner page separates jobs in the printed output. When banner pages are enabled, the banner page comes before the first sheet of a job. Media for banner pages can be default media or job media. Default media for banner pages, trailer pages and job tickets are selected in the print job defaults.

Default: Disabled

Banner pages for copy jobs Disabled Enabled

OK Cancel

[70] Титульные страницы для заданий копирования

Banner pages for print jobs

A banner page separates jobs in the printed output. When banner pages are enabled, the banner page comes before the first sheet of a job. Media for banner pages can be default media or job media. Default media for banner pages, trailer pages and job tickets are selected in the print job defaults.

Default: Disabled

Banner pages for print jobs Disabled Enabled

OK Cancel

[71] Титульные страницы для заданий печати

3. Щелкните [OK].
4. Используйте параметр [Носитель титульной/концевой страницы], чтобы определить способ выбора носителя для титульных страниц.
 - [Использование печатного материала задания]: титульные страницы печатаются на носителе задания.
 - [Использовать печатный материал по умолчанию]: титульные страницы печатаются на носителе по умолчанию.

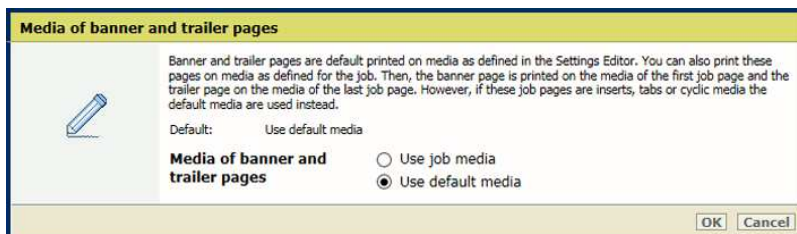

5. Щелкните [OK].

Определение концевых страниц

1. Откройте Settings Editor и перейдите в раздел: [Пользовательские настройки]→[Параметры системы]→[Базовые].

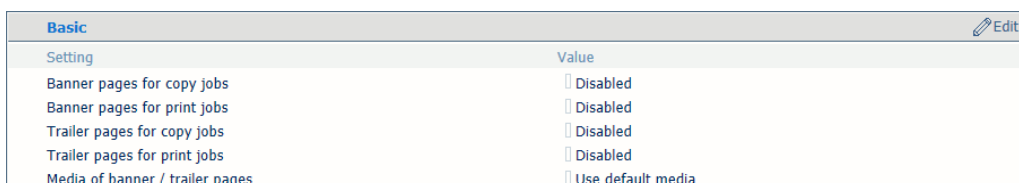

[72] Вкладка [Параметры системы]

2. Используйте параметры [Концевые страницы для заданий копирования] и [Концевые страницы для заданий печати], чтобы указать использование концевых страниц.
 - [Включен]: концевые страницы добавляются во все задания.
 - [Отключен]: концевые страницы не добавляются в задания.

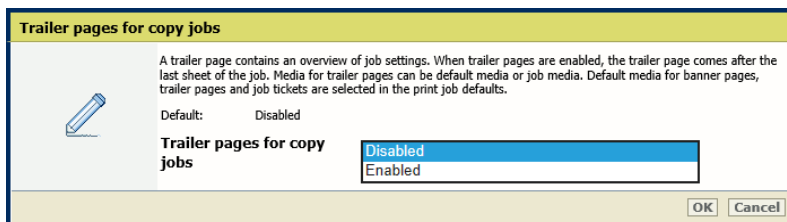

[73] Концевые страницы для заданий копирования

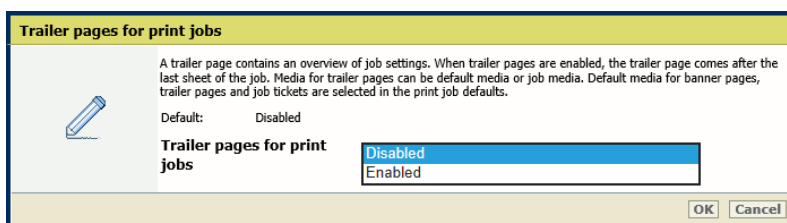

[74] Концевые страницы для заданий печати

3. Щелкните [OK].
4. Используйте параметр [Носитель титульной/концевой страницы], чтобы определить способ выбора носителя для концевых страниц.
 - [Использование печатного материала задания]: концевые страницы печатаются на носителе задания.
 - [Использовать печатный материал по умолчанию]: концевые страницы печатаются на носителе по умолчанию.

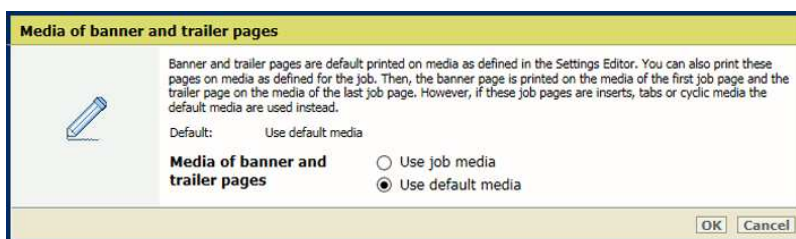

Определение носителя по умолчанию для титульных и концевых страниц

Если выбрано значение [Использовать носитель по умолчанию] для параметра [Носитель титульной/концевой страницы], необходимо определить носитель по умолчанию для титульных и концевых страниц.

1. Откройте Settings Editor и перейдите в раздел: [Пользовательские настройки]→[Настройки заданий печати по умолчанию].

Banner pages, trailer pages and tickets Edit	
Setting	Value
Media of banner pages, trailer pages and tickets	A4, 100g/m ² , TopColor, White
Media name	
Media type	TopColor
Media size	A4
Media width	210 mm
Media height	297 mm
Media weight	100 g/m ²
Media colour	White
Punch count	0
Insert	No

[75] Параметр печатного материала для титульных, концевых страниц и контрольных листов

2. Используйте параметр [Материал титульных листов, концевых титулов и квитанций], чтобы выбрать носитель по умолчанию для титульных и концевых страниц.

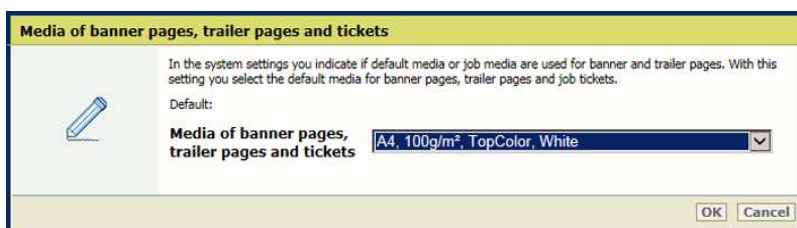

[76] Носитель по умолчанию для титульных страниц, концевых страниц и контрольных листов

- Щелкните [OK].

Определение носителя по умолчанию для листов-разделителей

- Откройте Settings Editor и перейдите в раздел: [Пользовательские настройки]→[Настройки заданий печати по умолчанию].

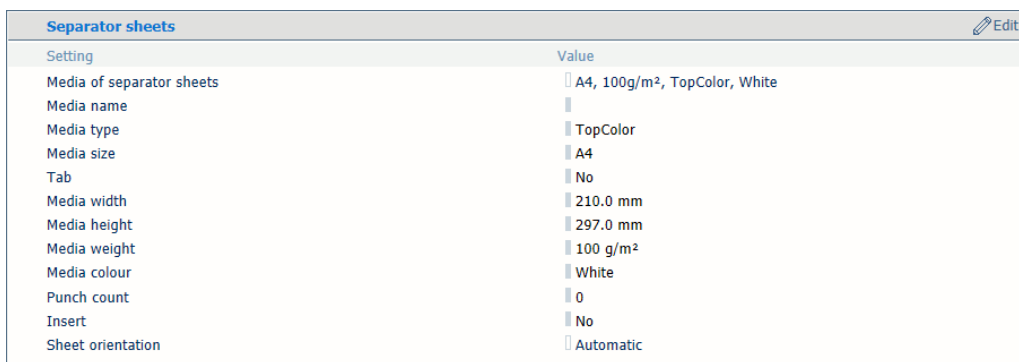

[77] Настройка носителя для листов-разделителей

- Используйте параметр [Печатный материал для листов-разделителей], чтобы выбрать носитель по умолчанию для листов-разделителей.



[78] Носитель по умолчанию для листов-разделителей

- Щелкните [OK].
- Используйте параметр [Листы-разделители], чтобы выбрать ориентацию листов-разделителей.
 - [Подача коротк.]: листы-разделители подаются в выходной лоток короткой стороной в направлении подачи.
 - [Подача длинн.]: листы-разделители подаются в выходной лоток длинной стороной в направлении подачи.
 - [Авто]: листы-разделители подаются в выходной лоток, как указано в задании.

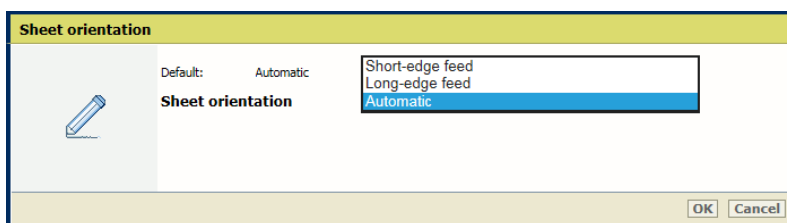

5. Щелкните [OK].

Создание примечания для оператора

Создать примечание для оператора можно в нескольких местах. Задание, содержащее примечание для оператора, отмечается следующим символом.



Функция	Задания в очереди на печать	Ожидающие задания	DocBox	Напечатанные задания
[Примечание для оператора] 				

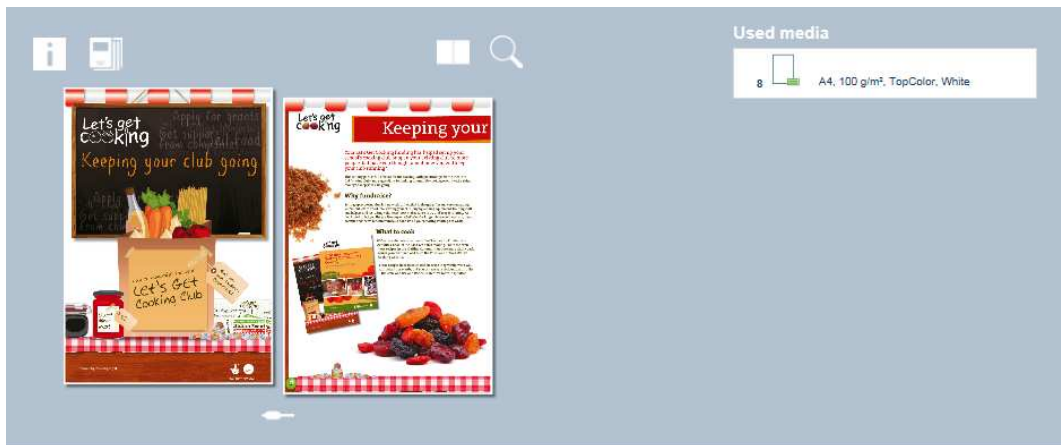

1. Выберите задание.
2. В параметрах [Оригинал] нажмите [Примечание для оператора].
3. Нажмите [Редактировать].

Note for operator

storage c3

Edit Close

4. Введите сообщение для оператора.

Note for operator

storage c3

Backspace

1 2 3 4 5 6 7 8 9 0

q w e r t y u i o p

a s d f g h j k l

z x c v b n m @\$

Caps Lock Spacebar

OK Cancel

5. Нажмите [OK].

Использование DocBox (дополнительно)

Функция DocBox.

Обзор функции DocBox

Введение

DocBox – это сокращение от "Document Box" (контейнер для документов). Функция DocBox, доступная через панель управления, создает буфер между подготовкой задания (например, программированием страниц и печатью задания). DocBox используется для помощи оператору — предоставляет набор комплексных средств для хранения, группировки, редактирования и повторной печати документов.

DocBox может содержать следующие задания:

- Задания печати
- Задания сканирования



ПРИМЕЧАНИЕ

В Settings Editor системный администратор может создать необходимое количество контейнеров DocBox, например DocBox для каждого клиента или отдела.

Иллюстрация

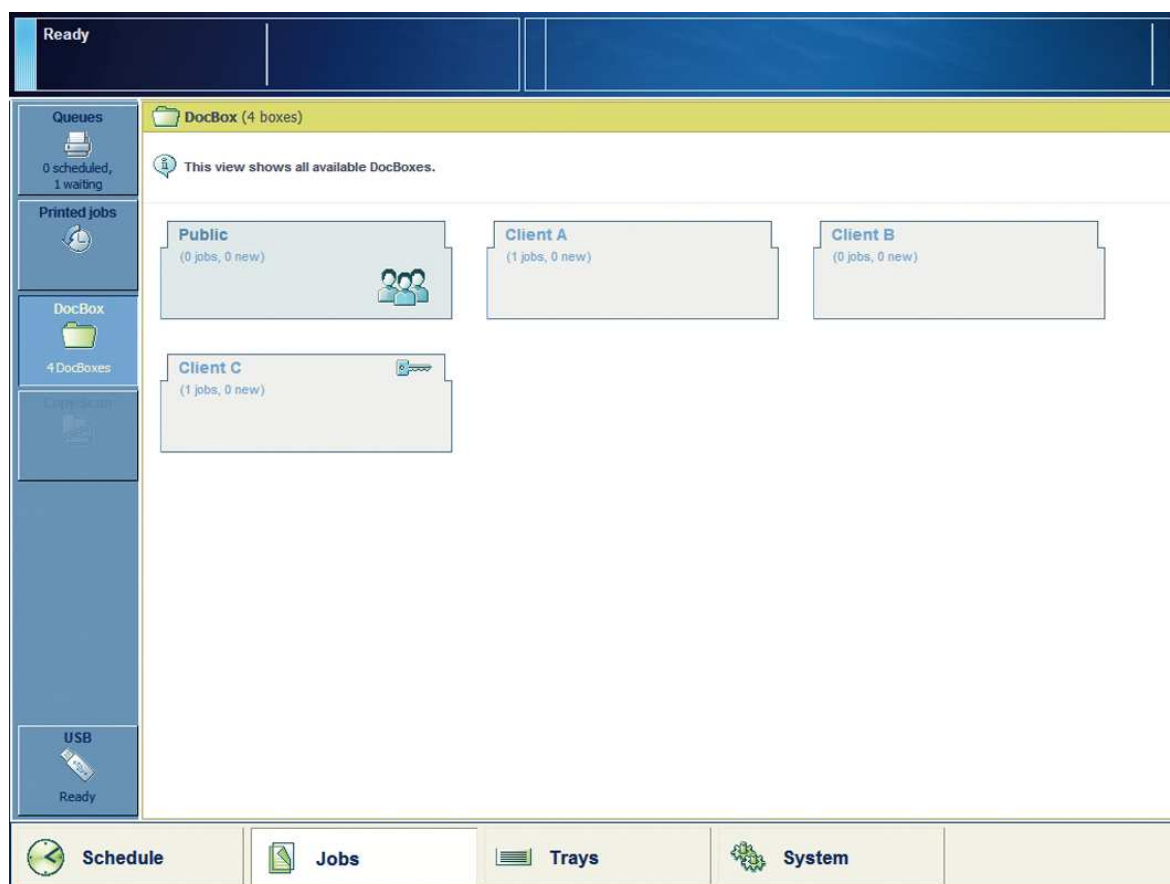

[79] Начальная страница для заданий DocBox

Порядок использования DocBox

Например:

- Выполнение дополнительных операций подготовки заданий.
- Исправление настроек, когда пробный отпечаток является неверным, например изменение качества печати или макета документа.
- Объединение аналоговых и цифровых документов.
- Хранение заданий, которые требуется печатать регулярно, таких как отчеты или книги.

Создание нового DocBox

Иллюстрация

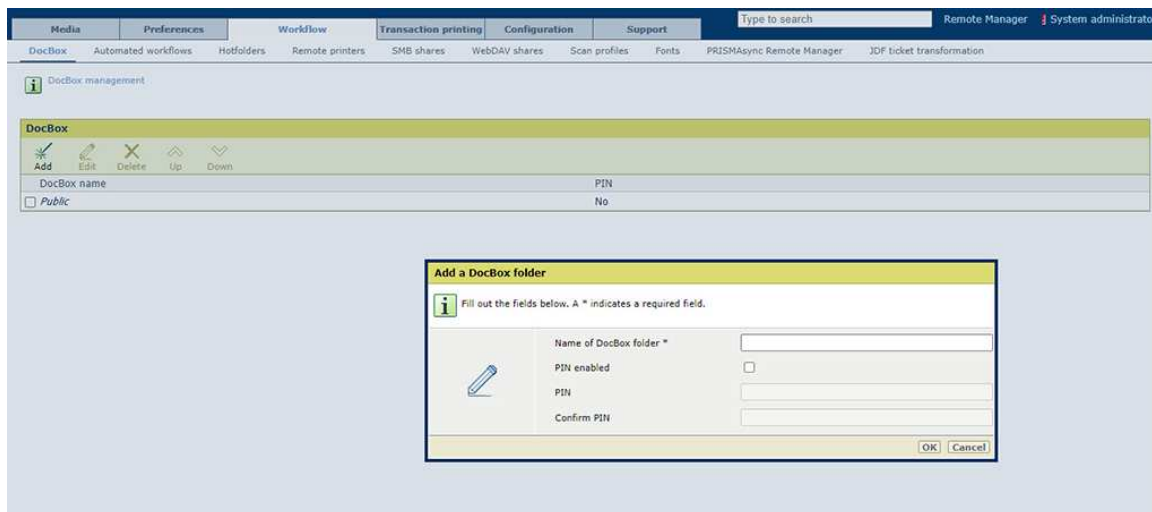

[80] Создание DocBox

Процедура



ПРИМЕЧАНИЕ

Только системному администратору разрешено создавать новый DocBox в Settings Editor.

1. Откройте веб-браузер и введите имя хоста или IP-адрес контроллера PRISMAsync.
2. Войдите в Settings Editor в качестве системного администратора.
3. Выберите [Процесс выполнения] -> [DocBox].
4. Щелкните [Добавить].
5. Введите имя нового DocBox. Идентичные контейнеры DocBox не разрешены.
6. Если требуется защитить новый контейнер DocBox с помощью PIN-кода, установите для параметра [PIN-код включен] значение [Да] и введите PIN-код, чтобы защитить DocBox.
При каждом обращении к данному DocBox через панель управления вам необходимо вводить этот PIN-код.
7. Подтвердите PIN-код.
8. Щелкните [OK].

Работа с заданиями в DocBox

Обзор доступных параметров для заданий DocBox

Введение

При выборе задания в DocBox и нажатии [Изменить] отображаются текущие параметры выбранного задания. Ниже дано описание доступных параметров.





ПРИМЕЧАНИЕ

В зависимости от типа задания (задание печати или задание сканирования), которое вы хотите отредактировать, некоторые параметры нельзя изменить. Неизменяемые параметры выделяются серым цветом.

Предварительный просмотр параметров заданий печати PDF

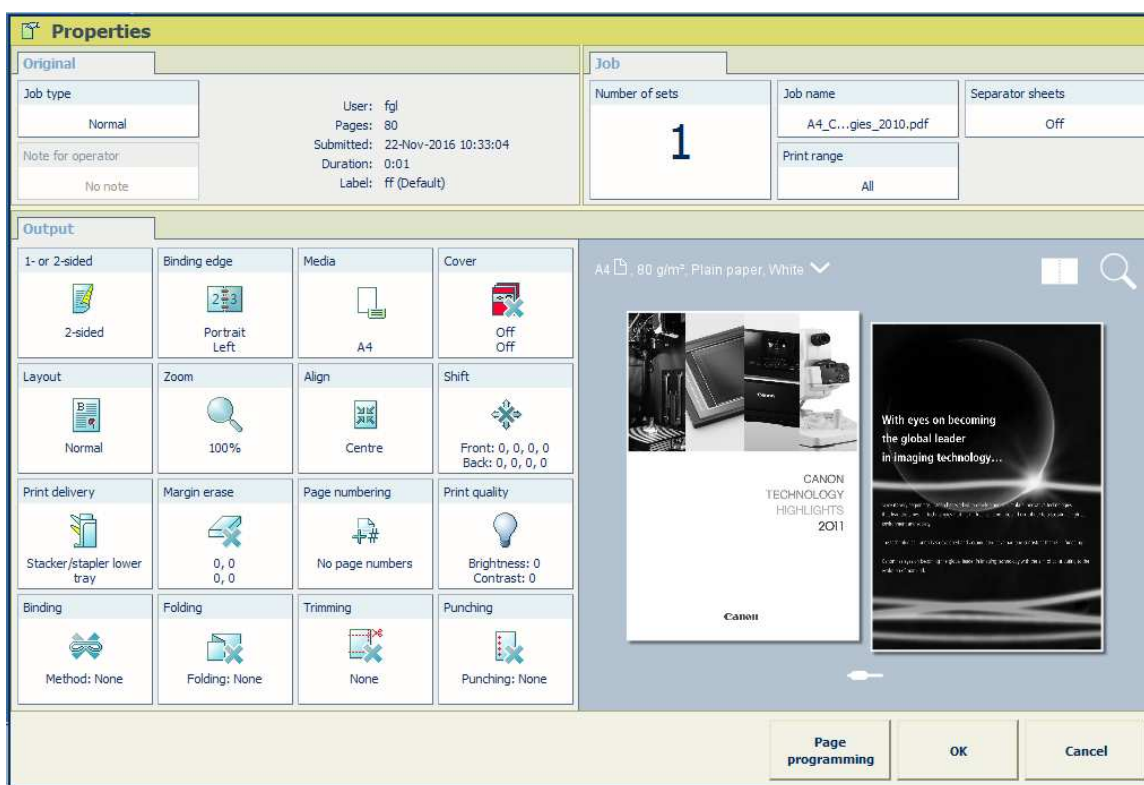
Для заданий печати PDF в свойствах задания отображается реалистичный предварительный просмотр. Для других заданий отображается общий предварительный просмотр с указанием большей части параметров.



1. Просмотрите результаты применения параметров задания и спуска полос в режиме отображения листа .
2. Нажмите значок  и просмотрите документ.
3. Посмотрите, как будет выглядеть напечатанный документ, в режиме отображения документа .
4. Для детализированного просмотра используйте функцию масштабирования .

Изменение параметров задания

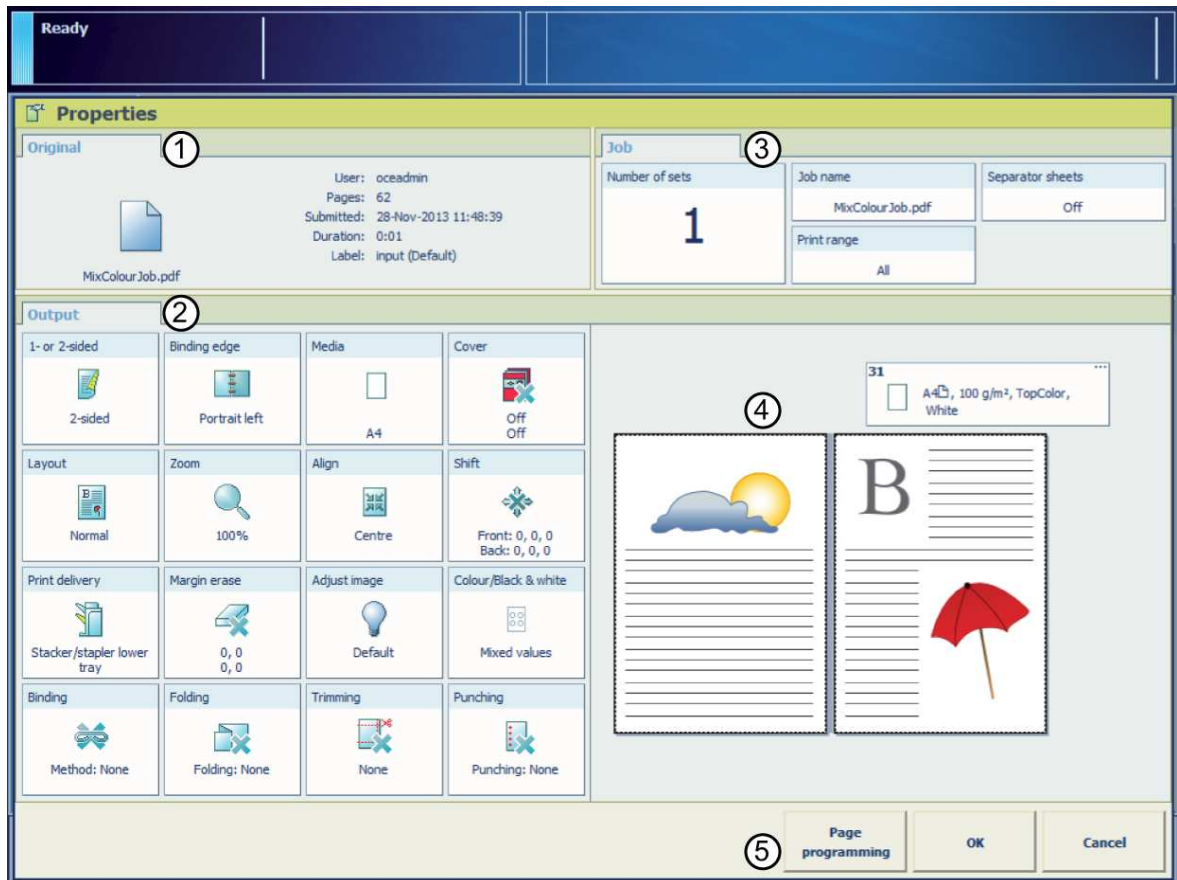

[1- или 2-сторонняя]



Параметр	Значения	Описание
[1- или 2-сторонняя]	 [1-сторонняя]	Материал вывода содержит изображение на одной стороне.
	 [2-сторонняя]	Вывод содержит изображение на обеих сторонах.

[Корешок]

Параметр	Значения	Описание
[Корешок] [Книжная]	[Влево]	<ul style="list-style-type: none"> • Оригинал имеет вертикальный формат (высота > ширина). • Корешок расположен с левой стороны. Левая сторона страницы связана с правой стороной предыдущей страницы • При переворачивании листа вокруг корешка изображение или текст на оборотной стороне листа доступны для чтения.
	[Вправо]	<ul style="list-style-type: none"> • Оригинал имеет вертикальный формат (высота > ширина). • Корешок расположен с правой стороны. Правая сторона страницы связана с левой стороной предыдущей стороны. • При переворачивании листа вокруг корешка изображение или текст на оборотной стороне листа доступны для чтения.
	[Верх, верх к низу]	<ul style="list-style-type: none"> • Оригинал имеет вертикальный формат (высота > ширина). • Корешок: верхняя сторона страницы связана с нижней стороной предыдущей страницы. • При переворачивании листа вокруг корешка изображение или текст на оборотной стороне листа доступны для чтения. • Календарный режим
	[Верх, верх кверху]	<ul style="list-style-type: none"> • Оригинал имеет вертикальный формат (высота > ширина). • Корешок: верхняя сторона страницы связана с верхней стороной предыдущей страницы. • При переворачивании листа вокруг корешка изображение или текст на оборотной стороне листа переворачиваются.
	[Вниз]	<ul style="list-style-type: none"> • Оригинал имеет вертикальный формат (высота > ширина). • Корешок: нижняя сторона страницы связана с нижней стороной предыдущей страницы. • При переворачивании листа вокруг корешка изображение или текст на оборотной стороне листа доступны для чтения.

Параметр	Значения	Описание
[Корешок] [Альбомная]	[Влево]	<ul style="list-style-type: none"> • Оригинал имеет горизонтальный формат (ширина > высота). • Корешок расположен с левой стороны. Левая сторона страницы связана с правой стороной предыдущей страницы • При переворачивании листа вокруг корешка изображение или текст на оборотной стороне листа доступны для чтения.
	[Вправо]	<ul style="list-style-type: none"> • Оригинал имеет горизонтальный формат (ширина > высота). • Корешок расположен с правой стороны. Правая сторона страницы связана с левой стороной предыдущей стороны. • При переворачивании листа вокруг корешка изображение или текст на оборотной стороне листа доступны для чтения.
	[Верх, верх к низу]	<ul style="list-style-type: none"> • Оригинал имеет горизонтальный формат (ширина > высота). • Корешок: верхняя сторона страницы связана с нижней стороной предыдущей страницы. • При переворачивании листа вокруг корешка изображение или текст на оборотной стороне листа доступны для чтения. • Календарный режим
	[Верх, верх к верху]	<ul style="list-style-type: none"> • Оригинал имеет горизонтальный формат (ширина > высота). • Корешок: верхняя сторона страницы связана с верхней стороной предыдущей страницы. • При переворачивании листа вокруг корешка изображение или текст на оборотной стороне листа переворачиваются.
	[Вниз]	<ul style="list-style-type: none"> • Оригинал имеет горизонтальный формат (ширина > высота). • Корешок: нижняя сторона страницы связана с нижней стороной предыдущей страницы. • При переворачивании листа вокруг корешка изображение или текст на оборотной стороне листа доступны для чтения.



[Печ. матер.]

Параметр	Значения	Описание
 <p>[Печ. матер.]</p>	<p>Названия печатных материалов в каталоге</p>	<p>Здесь можно выбрать печатный материал для задания. В списке указаны все печатные материалы, которые доступны в каталоге печатных материалов, включая временные печатные материалы. Каталог печатных материалов – это перечень печатных материалов, которые можно определять в редакторе параметров.</p> <p> ПРИМЕЧАНИЕ Печатный материал можно заменять на другой, но только одинакового формата, например А4 синего цвета на А4 зеленого цвета.</p>

[Обложка]

Параметр	Значения	Описание
[Обложка]	 [Передняя обложка]	Нажмите кнопку, чтобы переключиться между [Вкл.] и [Выкл.]. Когда параметр [Передняя обложка] имеет значение [Вкл.], становится доступным параметр [Печатные материалы] в группе [Передняя обложка].
	[Печатные материалы]	Когда параметр [Передняя обложка] имеет значение [Вкл.], из каталога печатных материалов можно выбрать печатный материал для использования в качестве передней обложки.
	[Стороны для печати]	Когда параметр [Передняя обложка] имеет значение [Вкл.], можно выбрать, на какой стороне передней обложки требуется выполнить печать. Доступны следующие варианты: <ul style="list-style-type: none"> • [Обе стороны] • [Передняя сторона] • [Задняя сторона] • [Нет]
	 [Задняя сторона обложки]	Нажмите кнопку, чтобы переключиться между [Вкл.] и [Выкл.]. Когда параметр [Задняя сторона обложки] имеет значение [Вкл.], становится доступным параметр [Печатные материалы] в группе [Задняя сторона обложки].
	[Печатные материалы]	Когда параметр [Задняя сторона обложки] имеет значение [Вкл.], из каталога печатных материалов можно выбрать печатный материал для использования в качестве задней обложки.
	[Стороны для печати]	Когда параметр [Задняя сторона обложки] имеет значение [Вкл.], можно выбрать, на какой стороне задней обложки требуется выполнить печать. Доступны следующие варианты: <ul style="list-style-type: none"> • [Обе стороны] • [Передняя сторона] • [Задняя сторона] • [Нет]









[Макет]

Параметр	Значения	Описание
[Макет]	 [Несколько стр. на листе]	Принтер печатает 2, 4, 6, 9 или 16 последовательных изображений на одной стороне листа рядом друг с другом. По умолчанию система сохраняет размер оригиналов. При необходимости используйте функцию масштабирования для уменьшения или увеличения размера изображения.
	 [Шаблон схемы спуска полос]	Используйте [Шаблон схемы спуска полос] для создания буклета, 1/4 листа или 1/8 листа. Принтер печатает листы таким образом, чтобы страницы документа располагались последовательно.
	 [одинаковые копии на листе]	Принтер печатает одно изображение 2, 4, 6, 9 или 16 раз на 1 стороне листа. По умолчанию система сохраняет размер оригиналов. При необходимости используйте функцию масштабирования для уменьшения или увеличения размера изображения. [2, повернуть]: Принтер печатает одно изображение два раза на 1 стороне листа. Идентичные изображения переворачиваются относительно друг друга. По умолчанию система сохраняет размер оригиналов. При необходимости используйте функцию масштабирования для уменьшения или увеличения размера изображения. Если на принтере установлена лицензия Advance Impose, вы также можете выбрать вариант [Особый] в раскрывающемся списке.

[Масштаб]

Параметр	Значения	Описание
[Масштаб]	[По размеру стр.]	Если параметр [По размеру стр.] находится в положении [Вкл.], формат изображения будет изменяться так, чтобы оно помещалось на странице. Если параметр [По размеру стр.] находится в положении [Выкл.], сохраняется исходный формат изображения.
	[Проценты]	Используйте кнопки + или - для уменьшения или увеличения формата изображения (от 25% до 400%). результат действия будет сразу отображаться на панели предварительного просмотра.

[Выровнять]









Параметр	Значения	Описание
[Выровнять]	 [Левый верхний угол]	Изображение на листе может быть меньше размера печатного материала вывода, например, при выборе масштаба 70% от размера оригинала. С помощью параметра [Выровнять] указывается расположение изображения на оригинале. Параметр [Левый верхний угол] служит для перемещения изображения в левый верхний угол листа.
	 [Центр сверху]	[Центр сверху] перемещает изображение в центр верхней части листа.
	 [Правый Верхний угол]	[Правый Верхний угол] служит для перемещения изображения в правый верхний угол листа.
	 [Центр слева]	[Центр слева] перемещает изображение в центр левой части листа.
	 [Центр]	[Центр] служит для перемещения изображения в центр листа.
	 [Центр справа]	[Центр справа] перемещает изображение в центр правой части листа.
	 [Левый нижний угол]	[Левый нижний угол] перемещает изображение в левый нижний угол листа.
	 [Центр снизу]	[Центр снизу] перемещает изображение в центр нижней части листа.
	 [Правый нижний угол]	[Правый нижний угол] перемещает изображение в правый нижний угол листа.

[Сдвиг]

Параметр	Значения	Описание
[Сдвиг]	[Сдвиг полей]	<p>Используйте этот параметр для увеличения или уменьшения поля. По умолчанию значения лицевой и обратной стороны заблокированы. Это означает, что значения лицевой и обратной стороны остаются идентичными.</p> <p>Увеличение ширины полей может понадобиться при сшивании или перфорации выводимых материалов. Уменьшение ширины полей может понадобиться при отсутствии необходимости дополнительной площади для сшивания или перфорации.</p> <p>По умолчанию лицевая и обратная стороны связаны . В этом случае обе стороны сдвигаются на одинаковую величину. Нажмите , чтобы отключить связь и сдвигать каждую сторону отдельно.</p>
	[Сдвиг изображения]	<p>Используйте этот параметр для сдвига изображения по горизонтали или вертикали. По умолчанию значения лицевой и обратной стороны заблокированы. Это означает, что значения лицевой и обратной стороны остаются идентичными.</p> <p>По умолчанию лицевая и обратная стороны связаны . В этом случае обе стороны сдвигаются на одинаковую величину. Нажмите , чтобы отключить связь и сдвигать каждую сторону отдельно.</p>

[Доставка печати]

Параметр	Значения	Описание
[Доставка печати]	[Выходной лоток]	Выберите место вывода для задания печати. В зависимости от параметров задания устройство автоматически предлагает предпочтительное место вывода для задания. Однако рекомендуемые параметры можно изменить вручную.
	[Сортировка]	 <p>[По страницам] Вывод материала сортируется по страницам.</p>
		 <p>[По пакетам] Вывод материала сортируется по пакетам.</p>
	[Укладка со сдвигом]	<p>Этот параметр доступен, только если в профиле рабочего процесса [Укладка со сдвигом] установлено значение [Как в задании].</p>  <p>[Каждый комплект] Каждый напечатанный пакет материалов, доставленный к месту вывода, укладывается на предыдущий набор с небольшим сдвигом. Это необходимо для распознавания отдельных комплектов.</p>  <p>[Выкл.] Все пакеты и задания, отправляемые к месту вывода, будут укладываться в ровную стопку.</p>
[Дополн. параметры]	<p>Это может быть необходимо для изменения дополнительных параметров, когда выполняется автономная обработка листов нестандартным способом. Дополнительную информацию см. в руководстве по финишеру.</p>	

Параметр	Значения	Описание
[Доставка печати] [Дополн. параметры]	[Порядок сортировки листов]	 <p>[Лицевой стороной вверх] Вывод распечаток лицевой стороной вверх, первая страница сверху.</p>  <p>[Лицевой стороной вверх, обратный порядок] Вывод распечаток лицевой стороной вверх, последняя страница сверху.</p>  <p>[Лицевой стороной вниз] Вывод распечаток лицевой стороной вниз, первая страница сверху.</p>  <p>[Лицевой стороной вниз, обратный порядок] Вывод распечаток лицевой стороной вниз, последняя страница сверху.</p>
	[Ориентация листа]	 <p>[Заголовком вверх, подача длинной стороной] Вывод отпечатков заголовком вверх в книжной (вертикальной) ориентации.</p>  <p>[Заголовком вверх, подача короткой стороной] Вывод отпечатков заголовком вверх в альбомной (горизонтальной) ориентации.</p>  <p>[Заголовком вниз, подача длинной стороной] Вывод отпечатков заголовком вниз в книжной (вертикальной) ориентации.</p>  <p>[Заголовком вниз, подача короткой стороной] Вывод отпечатков заголовком вниз в альбомной (горизонтальной) ориентации.</p>

Параметр	Значения	Описание
[Доставка печати] [Дополн. параметры]	[Порядок печати]	<ul style="list-style-type: none"> • [Передняя/задняя] Значение по умолчанию. Первая страница спереди, последняя страница сзади. • [Задняя/передняя] Первая страница помещается назад, а последняя — вперед.
	[Поворот]	<ul style="list-style-type: none"> • [0 градусов] • [180 градусов] Поворот распечаток на 180 градусов.

[Удаление полей]

Параметр	Значения	Описание
 [Удаление полей]	номера	Укажите, хотите ли вы печатать изображение по размеру страницы. При настройке параметра [Удаление полей] вы стираете участки изображения, при этом максимум составляет 100 мм / 3,94 дюйма.

[Качество печати]

Параметр	Значения	Описание
[Качество печати]	[Яркость] (по умолчанию 0)	Если отпечатки получаются слишком темными или слишком светлыми, измените яркость. Значения от -1 до -3 сделают отпечатки темнее. Значения от +1 до +3 сделают отпечатки светлее.
	[Контраст] (по умолчанию 0)	Если разница между светлыми и темными участками отпечатка недостаточно велика, измените контрастность. Пример. Когда синий текст отображается в растровом режиме, можно увеличить контрастность, чтобы сделать текст более темным и четким.
	[Дополн. параметры]	Дополнительные параметры предназначены для специальных заданий печати, таких как печать штрих-кодов или цветных изображений на черно-белом принтере.
	[Уплотнение] (по умолчанию [Выкл.])	Функция утолщения позволяет улучшить читаемость текста с мелким шрифтом (< 6 пунктов, 6/72 дюйма). Однако при печати особых данных, таких как штрих-коды, утолщение может привести к тому, что штрих-коды будет сложно считывать. Поэтому при печати таких особых данных следует отключить функцию утолщения.
	[Минимальная ширина линии] (по умолчанию [Вкл.])	Функция минимальной ширины линии требуется, чтобы обеспечить видимость тонких линий. Ширина линий в заданиях PS/PDF не может быть меньше 1/600 дюйма. Однако при печати особых данных, например чертежей САПР, могут требоваться более тонкие линии. В этом случае функцию минимальной ширины линии следует отключить. При этом можно будет печатать более тонкие линии.
	[Разр. при обраб.растр.изоб.] (по умолчанию [600 x 2400] dpi [точек на дюйм])	Функция разрешения при обработке растровых изображений позволяет сделать мелкие детали более читаемыми. При печати очень тонких наклонных символов, например символов китайского алфавита, наилучший результат дает разрешение 1200x1200. Разрешение 600x2400 лучше всего подходит в основном для горизонтальных и вертикальных объектов. ▶

Параметр	Значения	Описание
	[Растровое изображение] (по умолчанию [LINE_200LPI])	По умолчанию выбран растр [LINE_200LPI]. Он является наиболее оптимальным в 95% случаев. В особых случаях, таких как муаровые (moiré) картины из отсканированных изображений, можно попробовать повысить качество печати, используя растр [DOT_200LPI] или даже [DOT_125LPI]. Однако в этом случае могут теряться некоторые мелкие детали. Экран растра для заданий PS/PDF составляет [LINE_200LPI]. Все экраны растра поддерживают разрешение 600x2400 и 1200x1200 точек на дюйм.

[Переплет]

Параметр	Значения	Описание
[Переплет]		Здесь можно определить способ переплета документа, например указать, в каком месте разместить скрепку. Доступные варианты зависят от наличия финишеров. Предварительный просмотр результатов выбора.

[Фальц (Сгиб)]

Этот параметр доступен только тогда, когда подсоединен фальцовщик.

Параметр	Значения	Описание
[Фальц (Сгиб)]	Метод фальцовки	Здесь можно определить способ фальцовки документа. Доступные варианты зависят от наличия финишеров. Требуемое место вывода зависит от выбранного метода фальцовки. Предварительный просмотр результатов выбора.
	[Метод печати]	Также с помощью параметра [Метод печати] можно задать, на какой стороне будет производиться печать: <ul style="list-style-type: none"> • [Печать внутренней области] • [Печать внешней области] Предварительный просмотр результатов выбора.

[Обрезка]

Этот параметр доступен только тогда, когда подсоединено устройство обрезки.

Параметр	Значения	Описание
[Обрезка]	[Нет]	Без обрезки документа.
	[Обрезка системой] Этот параметр доступен только тогда, когда подсоединено устройство обрезки.	[Размер обрезки] Можно указать размер обрезки по длинной и короткой сторонам (от 2,0 мм до 20,0 мм/0,08"–0,80") [Размер обработки] Можно указать размер документа после обрезки. Можно нажать [Размер] и выбрать размер носителя по умолчанию либо вручную определить ширину и длину документа. В случае указания нестандартного размера носителя в поле [Размер] отображается [Особый].
	[Печать меток обрезки]	Можно распечатать метки обрезки на выходе для автономной обрезки. [Размер обрезки] Можно указать размер обрезки по длинной и короткой сторонам (от 2,0 мм до 20,0 мм/0,08"–0,80") [Размер обработки] Можно указать размер документа после обрезки. Можно нажать [Размер] и выбрать размер носителя по умолчанию либо вручную определить ширину и длину документа. В случае указания нестандартного размера носителя в поле [Размер] отображается [Особый].

[Перфорирование]

Этот параметр доступен только тогда, когда подсоединен перфоратор.

Параметр	Значения	Описание
[Перфорирование]	Параметры перфорирования	Здесь можно определить способ перфорирования документа. Можно выбрать необходимое количество и расположение отверстий перфорирования. Доступные варианты зависят от наличия финишеров.

[Количество пакетов]

Параметр	Значения	Описание
[Количество пакетов]	[Проверить первый комплект]	<p>Когда параметр [Проверить первый комплект] включен, принтер прекращает работу после завершения печати первого пакета задания. Можно проверить качество вывода.</p> <p> ПРИМЕЧАНИЕ Этот параметр доступен, только если в профиле рабочего процесса для параметра [Проверить первый комплект] установлено значение [Как в задании].</p>
	[Количество пакетов]	Можно указать количество копий задания, которое требуется получить. Можно ввести значение от 1 до 65 000. Значение по умолчанию 1.

[Имя задания]

Параметр	Значения	Описание
[Имя задания]		Для удобства поиска задания можно изменить его имя. После нажатия кнопки [Имя задания] отобразится клавиатура. После этого можно изменить имя задания.

[Диапазон печати]

Параметр	Значения	Описание
[Диапазон печати]	[Все]	Если выбран параметр [Все], будут напечатаны все страницы или записи задания.
	[Диапазон страниц]	При выборе [Диапазон страниц], можно указать первую страницу и последнюю страницу, которая должна быть напечатана на полях [С] и [По].
	[Диапазон записей]	При выборе [Диапазон записей] можно указать первую запись и последнюю запись, которая должна быть напечатана на полях [С] и [По].

[Специальные страницы]

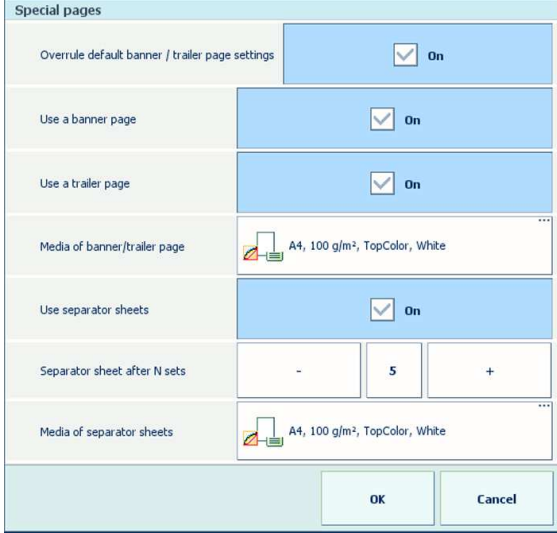
Параметр	Значения	Описание
[Специальные страницы]		<p>Титульные страницы, концевые страницы и листы-разделители</p> 
		<ul style="list-style-type: none"> • [Переопределение заданных по умолчанию параметров титульной/концевой страницы]: укажите, необходимо ли переопределять параметры по умолчанию для титульных страниц, концевых страниц и листов-разделителей. • [Использование титульной страницы]: укажите, должно ли задание включать в себя титульную страницу. Титульная страница содержит следующие элементы: имена отправителя и получателя, идентификатор системы учета, имена задания и принтера, инструкция оператора, центр стоимости, а также количество комплектов. • [Использование концевой страницы]: укажите, должно ли задание включать в себя концевую страницу. Концевая страница содержит следующие элементы: имена пользователя и получателя, идентификатор системы учета, имена задания и принтера, инструкция оператора, количество страниц в комплекте, количество комплектов, количество скрепок, количество сложенных листов, количество перфорированных листов, количество бигованных листов, количество вкладышей, время получения, начала и завершения задания, количество листов на носитель для задания. • [Носитель титульной/концевой страницы]: определите носитель для титульной и концевой страниц.

- **[Использование листов-разделителей]:** укажите использование листов-разделителей для разделения комплектов в заданиях. Листы-разделители не печатаются.
- **[Лист-разделитель после N пакетов]:**

[Нумерация страниц]

Этот параметр доступен только для заданий PDF.

Параметр	Значения	Описание
 [Нумерация страниц]	[Вкл.]	Печать номера страницы на каждой странице задания.
	[Выкл.]	Без номера страницы на каждой странице задания.
[Местоположение]	[Лев. вер. угол, чер.] [Центр сверху] [Прав. вер. угол, чер.] [Лев. ниж. угол, чер.] [Центр снизу] [Прав. ниж. угол, чер.]	Положение номера страницы на странице.
[Начать с номера страницы]		Номер, с которого начинается нумерация страниц.
[Текст перед номером страницы] [Текст после номера страницы]		Текст, печатаемый до или после номера страницы.

Изменение задания в DocBox

Процедура

1. На панели управления нажмите [Задания] -> [DocBox].
2. Нажмите на контейнер DocBox, содержащий задание, которое требуется изменить.
3. Выберите задание, которое необходимо изменить.
4. Нажмите [Изменить] или дважды коснитесь задания, чтобы открыть окно [Изменить].
5. Если требуется дополнительное программирование страницы, нажмите [Программирование страниц].
6. Измените требуемые параметры.
7. Нажмите [ОК].

Объединение заданий в DocBox (функция сборки)

Введение

Задание в DocBox можно объединить с другими заданиями из того же DocBox. Система создает новое задание из выбранных заданий. Задание сборки отмечено значком .



ПРИМЕЧАНИЕ

Задания PDF нельзя объединять с заданиями, отличными от PDF.

Иллюстрация

Job	Pages	Submitted
BLUEBOOK.pdf central_operator	242	30-Jan-2018 13:00:52
GREENBK.pdf central_operator	228	30-Jan-2018 13:00:52

Sheets	Media
118	(182,4 x 232,5 mm) □, 100 g/m ² , TopColor, White
4	Letter 8.5x11 □, 100 g/m ² , TopColor, White
114	(173,9 x 228,6 mm) □, 100 g/m ² , TopColor, White

[81] Свойства задания сборки

Процедура

1. Перейдите к контейнеру DocBox, содержащему задания, которые требуется объединить.
2. Нажмите задания, которые необходимо объединить, или воспользуйтесь параметром из меню [Выбор] для выбора нескольких заданий одновременно.
3. Нажмите кнопку [Сборка] или выберите [Сборка] в раскрывающемся меню. Появится окно [Создать сборку], в котором можно внести некоторые изменения.
4. При необходимости воспользуйтесь кнопками [Верх] и [Вниз], чтобы изменить порядок заданий.
5. При необходимости измените общие параметры задания, например [Количество пакетов].
6. Нажмите [OK].

Задание находится в списке.



[82] Задание сборки

Разделение комбинированного задания в DocBox

Введение

Задание сборки в DocBox можно разделить на отдельные исходные задания. Система восстановит исходные параметры и статус заданий.



ПРИМЕЧАНИЕ

Задание можно разделить, только если оно не заблокировано. В противном случае сначала необходимо разблокировать задание.

Процедура

1. На панели управления нажмите [Задания] -> [DocBox].
2. Нажмите на контейнер DocBox, содержащий задание, которое требуется разделить.
3. Выберите задание, которое необходимо разделить.
4. Нажмите кнопку [Разделить] или выберите в раскрывающемся меню [Разделить].
В DocBox отображаются исходные задания.

Блокировка задания в DocBox

Введение

DocBox позволяет заблокировать параметры заданий. Преимущества:

- Параметры не могут быть изменены случайно.
- Задание всегда будет печататься идентичным образом.

Иллюстрация

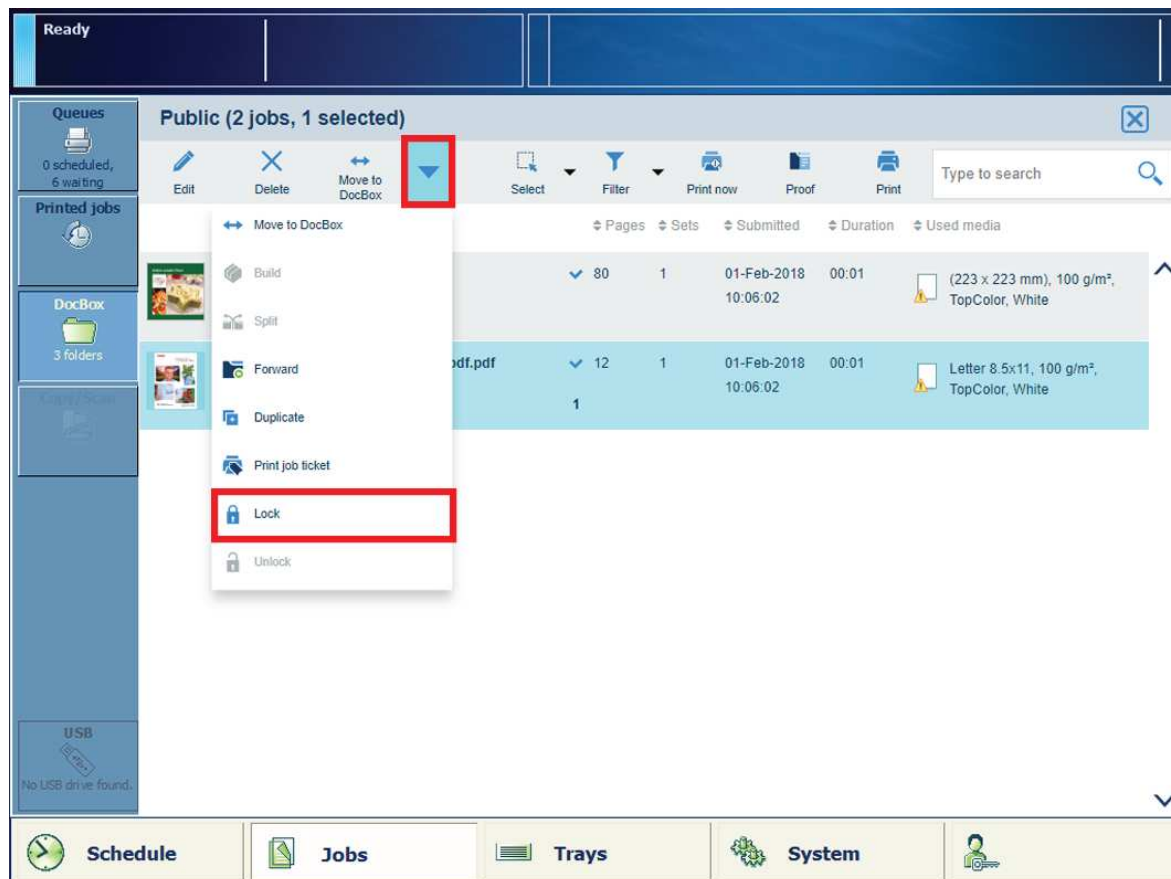

[83] Функция блокировки в DocBox

Процедура

1. На панели управления нажмите [Задания] -> [DocBox].
2. Нажмите DocBox, содержащий задание, которое требуется заблокировать.
3. Нажмите одно или несколько заданий, которые необходимо заблокировать, или воспользуйтесь параметром из меню [Выбор] для выбора нескольких заданий одновременно.
4. В раскрывающемся меню нажмите [Замок].
🔒 показывает, что задание заблокировано.

Разблокировка задания в DocBox

Введение

Разблокировка задания может потребоваться, например, если необходимо разделить заблокированное комбинированное задание на оригинальные задания. Или для изменения параметров заблокированного задания.

Процедура

1. На панели управления нажмите [Задания] -> [DocBox].
2. Нажмите на контейнер DocBox, содержащий задание, которое требуется разблокировать.
3. Выберите задание, которое необходимо разблокировать.
4. В раскрывающемся меню нажмите [Разблокировать].

Перенос заданий из одного DocBox в другой DocBox

Процедура

1. На панели управления нажмите [Задания] -> [DocBox].
2. Нажмите кнопку DocBox, содержащего задание, которое требуется перенести.
3. Выберите задания, которые нужно переместить.
4. Нажмите [Переместить в DocBox].
5. Выберите назначение.
6. Нажмите [ОК].

Печать заданий в DocBox

Печать низкоприоритетного задания из DocBox

Введение

Задания из DocBox можно печатать двумя способами:

- В несрочном порядке.
Новое задание будет добавлено в конец списка [Запланированные задания].
- В срочном порядке (незамедлительно).
Новое задание будет добавлено в начало списка [Запланированные задания]. Выполнение задания, которое является в текущий момент активным, приостанавливается.

Процедура

1. На панели управления нажмите [Задания] -> [DocBox].
2. Нажмите на DocBox, содержащий задание, которое требуется напечатать.
3. Нажмите на нужное задание.
4. Нажмите [Печать], чтобы напечатать низкоприоритетное задание.

Печать приоритетного задания из Срочно DocBox

Введение

Задания из DocBox можно печатать двумя способами:

- В несрочном порядке.
Новое задание будет добавлено в конец списка [Запланированные задания].
- В срочном порядке (незамедлительно).
Новое задание будет добавлено в начало списка [Запланированные задания]. Выполнение задания, которое является в текущий момент активным, приостанавливается.

Процедура

1. На панели управления нажмите [Задания] -> [DocBox].
2. Нажмите на DocBox, содержащий задание, которое требуется напечатать.
3. Нажмите на нужное задание.
4. Нажмите [Напечатать], чтобы напечатать приоритетное задание незамедлительно.

Глава 9

Выполнение заданий печати

Изменение параметров задания печати на панели управления

Описание параметров задания печати, которые можно изменить на панели управления

Введение

Обычно, настройки задания на печать определяются в языке описания страниц (PDL), приложениях, драйверах печати, автоматических рабочих процессах или стандартных квитанциях горячей папки. Однако, если задание прибыло на контроллер PRISMAsync, можно изменить номера настроек для всех заданий, которые в текущий момент времени не были выведены на печать. В данном разделе приводится обзор параметров задания печати, которые можно изменить через панель управления.

С помощью кнопки [Изменить] можно просматривать и частично изменять параметры заданий в следующих очередях.

- [Ожидающие задания]
- [Запланированные задания]
- **Нельзя** изменять параметры активного задания.
- [Задания печати] (только просмотр параметров)





Вы можете частично задать следующие параметры для заданий в списке [Ожидающие задания] и [Запланированные задания].

- Характеристики вывода
- Общие параметры, применимые ко всему заданию.

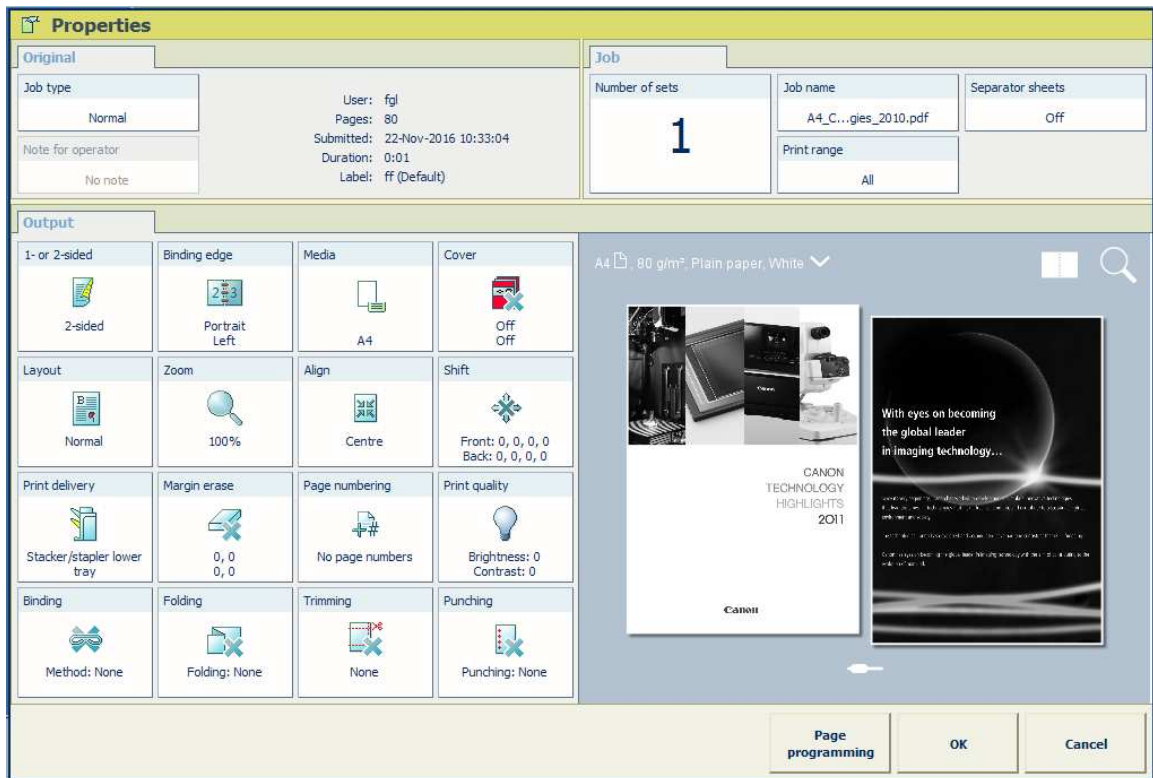
Предварительный просмотр параметров заданий печати PDF

Для заданий печати PDF в свойствах задания отображается реалистичный предварительный просмотр. Для других заданий отображается общий предварительный просмотр с указанием большей части параметров.



1. Просмотрите результаты применения параметров задания и спуска полос в режиме отображения листа .
2. Нажмите значок  и просмотрите документ.
3. Посмотрите, как будет выглядеть напечатанный документ, в режиме отображения документа .
4. Для детализированного просмотра используйте функцию масштабирования .

Изменение параметров задания

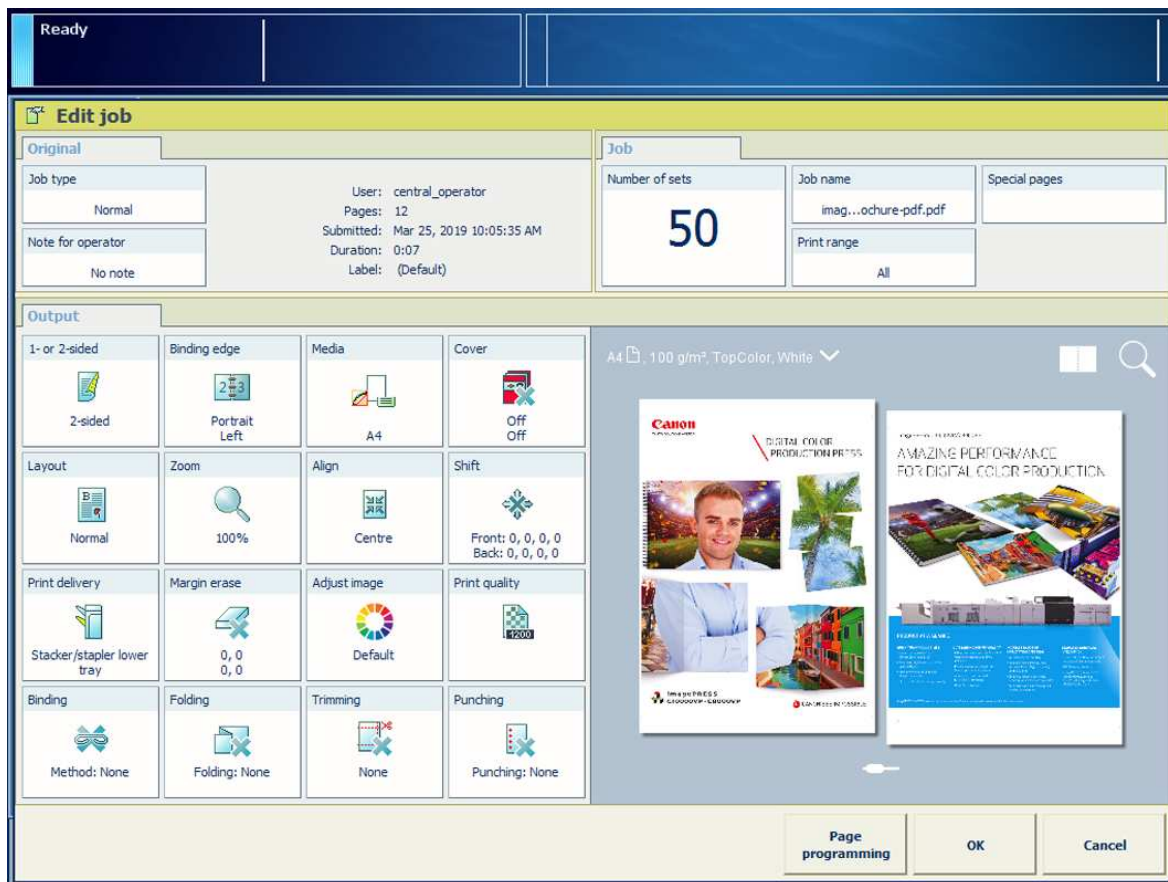

Панель	Описание
[Оригинал]	На панели [Оригинал] отображается общая информация о задании
[Вывод]	На панели [Вывод] отображаются параметры вывода, которые можно определить для всего задания
[Задание]	На панели [Задание] отображаются основные параметры, которые можно задать для задания
Предварительный просмотр	На панели предварительного просмотра отображаются параметры, определенные для вывода.
Кнопки управления	Кнопки управления показывают доступные действия. При помощи дополнительной функции [Программирование страницы] можно вставлять страницы, определять печатные материалы и параметры окончательной обработки диапазонов страниц в задании.

[1- или 2-сторонняя]



Параметр	Значения	Описание
[1- или 2-сторонняя]	 [1-сторонняя]	Материал вывода содержит изображение на одной стороне.
	 [2-сторонняя]	Вывод содержит изображение на обеих сторонах.

[Корешок]



Параметр	Значения	Описание
[Корешок] [Книжная]	[Влево]	<ul style="list-style-type: none"> • Оригинал имеет вертикальный формат (высота > ширина). • Корешок расположен с левой стороны. Левая сторона страницы связана с правой стороной предыдущей страницы • При переворачивании листа вокруг корешка изображение или текст на оборотной стороне листа доступны для чтения.
	[Вправо]	<ul style="list-style-type: none"> • Оригинал имеет вертикальный формат (высота > ширина). • Корешок расположен с правой стороны. Правая сторона страницы связана с левой стороной предыдущей стороны. • При переворачивании листа вокруг корешка изображение или текст на оборотной стороне листа доступны для чтения.
	[Верх, верх к низу]	<ul style="list-style-type: none"> • Оригинал имеет вертикальный формат (высота > ширина). • Корешок: верхняя сторона страницы связана с нижней стороной предыдущей страницы. • При переворачивании листа вокруг корешка изображение или текст на оборотной стороне листа доступны для чтения. • Календарный режим
	[Верх, верх кверху]	<ul style="list-style-type: none"> • Оригинал имеет вертикальный формат (высота > ширина). • Корешок: верхняя сторона страницы связана с верхней стороной предыдущей страницы. • При переворачивании листа вокруг корешка изображение или текст на оборотной стороне листа переворачиваются.
	[Вниз]	<ul style="list-style-type: none"> • Оригинал имеет вертикальный формат (высота > ширина). • Корешок: нижняя сторона страницы связана с нижней стороной предыдущей страницы. • При переворачивании листа вокруг корешка изображение или текст на оборотной стороне листа доступны для чтения.

Параметр	Значения	Описание
[Корешок] [Альбомная]	[Влево]	<ul style="list-style-type: none"> • Оригинал имеет горизонтальный формат (ширина > высота). • Корешок расположен с левой стороны. Левая сторона страницы связана с правой стороной предыдущей страницы • При переворачивании листа вокруг корешка изображение или текст на оборотной стороне листа доступны для чтения.
	[Вправо]	<ul style="list-style-type: none"> • Оригинал имеет горизонтальный формат (ширина > высота). • Корешок расположен с правой стороны. Правая сторона страницы связана с левой стороной предыдущей стороны. • При переворачивании листа вокруг корешка изображение или текст на оборотной стороне листа доступны для чтения.
	[Верх, верх к низу]	<ul style="list-style-type: none"> • Оригинал имеет горизонтальный формат (ширина > высота). • Корешок: верхняя сторона страницы связана с нижней стороной предыдущей страницы. • При переворачивании листа вокруг корешка изображение или текст на оборотной стороне листа доступны для чтения. • Календарный режим
	[Верх, верх к верху]	<ul style="list-style-type: none"> • Оригинал имеет горизонтальный формат (ширина > высота). • Корешок: верхняя сторона страницы связана с верхней стороной предыдущей страницы. • При переворачивании листа вокруг корешка изображение или текст на оборотной стороне листа переворачиваются.
	[Вниз]	<ul style="list-style-type: none"> • Оригинал имеет горизонтальный формат (ширина > высота). • Корешок: нижняя сторона страницы связана с нижней стороной предыдущей страницы. • При переворачивании листа вокруг корешка изображение или текст на оборотной стороне листа доступны для чтения.



[Печ. матер.]

Параметр	Значения	Описание
 [Печ. матер.]	Названия печатных материалов в каталоге	<p>Здесь можно выбрать печатный материал для задания. В списке указаны все печатные материалы, которые доступны в каталоге печатных материалов, включая временные печатные материалы. Каталог печатных материалов – это перечень печатных материалов, которые можно определять в редакторе параметров.</p> <p> ПРИМЕЧАНИЕ Печатный материал можно заменять на другой, но только одинакового формата, например А4 синего цвета на А4 зеленого цвета.</p>

[Обложка]

Параметр	Значения	Описание
[Обложка]	 [Передняя обложка]	Нажмите кнопку, чтобы переключиться между [Вкл.] и [Выкл.]. Когда параметр [Передняя обложка] имеет значение [Вкл.], становится доступным параметр [Печатные материалы] в группе [Передняя обложка].
	[Печатные материалы]	Когда параметр [Передняя обложка] имеет значение [Вкл.], из каталога печатных материалов можно выбрать печатный материал для использования в качестве передней обложки.
	[Стороны для печати]	Когда параметр [Передняя обложка] имеет значение [Вкл.], можно выбрать, на какой стороне передней обложки требуется выполнить печать. Доступны следующие варианты: <ul style="list-style-type: none"> • [Обе стороны] • [Передняя сторона] • [Задняя сторона] • [Нет]
	 [Задняя сторона обложки]	Нажмите кнопку, чтобы переключиться между [Вкл.] и [Выкл.]. Когда параметр [Задняя сторона обложки] имеет значение [Вкл.], становится доступным параметр [Печатные материалы] в группе [Задняя сторона обложки].
	[Печатные материалы]	Когда параметр [Задняя сторона обложки] имеет значение [Вкл.], из каталога печатных материалов можно выбрать печатный материал для использования в качестве задней обложки.
	[Стороны для печати]	Когда параметр [Задняя сторона обложки] имеет значение [Вкл.], можно выбрать, на какой стороне задней обложки требуется выполнить печать. Доступны следующие варианты: <ul style="list-style-type: none"> • [Обе стороны] • [Передняя сторона] • [Задняя сторона] • [Нет]









[Макет]

Параметр	Значения	Описание
[Макет]	 [Несколько стр. на листе]	Принтер печатает 2, 4, 6, 9 или 16 последовательных изображений на одной стороне листа рядом друг с другом. По умолчанию система сохраняет размер оригиналов. При необходимости используйте функцию масштабирования для уменьшения или увеличения размера изображения.
	 [Шаблон схемы спуска полос]	Используйте [Шаблон схемы спуска полос] для создания буклета, 1/4 листа или 1/8 листа. Принтер печатает листы таким образом, чтобы страницы документа располагались последовательно.
	 [Одинаковые копии на листе]	Принтер печатает одно изображение 2, 4, 6, 9 или 16 раз на 1 стороне листа. По умолчанию система сохраняет размер оригиналов. При необходимости используйте функцию масштабирования для уменьшения или увеличения размера изображения. [2, повернуть]: Принтер печатает одно изображение два раза на 1 стороне листа. Идентичные изображения переворачиваются относительно друг друга. По умолчанию система сохраняет размер оригиналов. При необходимости используйте функцию масштабирования для уменьшения или увеличения размера изображения. Если на принтере установлена лицензия Advance Impose, вы также можете выбрать вариант [Особый] в раскрывающемся списке.

[Масштаб]

Имя параметра	Доступные варианты	Описание
[Масштаб]	[По размеру стр.]	Если параметр [По размеру стр.] находится в положении [Вкл.], формат изображения будет изменяться так, чтобы оно помещалось на странице. Если параметр [По размеру стр.] находится в положении [Выкл.], сохраняется исходный формат изображения.
	[Проценты]	Используйте кнопки + или - для уменьшения или увеличения формата изображения (от 25% до 400%). результат действия будет сразу отображаться на панели предварительного просмотра.





[Выровнять]





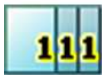



Параметр	Значения	Описание
[Выровнять]	 [Левый верхний угол]	Изображение на листе может быть меньше размера печатного материала вывода, например, при выборе масштаба 70% от размера оригинала. С помощью параметра [Выровнять] указывается расположение изображения на оригинале. Параметр [Левый верхний угол] служит для перемещения изображения в левый верхний угол листа.
	 [Центр сверху]	[Центр сверху] перемещает изображение в центр верхней части листа.
	 [Правый Верхний угол]	[Правый Верхний угол] служит для перемещения изображения в правый верхний угол листа.
	 [Центр слева]	[Центр слева] перемещает изображение в центр левой части листа.
	 [Центр]	[Центр] служит для перемещения изображения в центр листа.
	 [Центр справа]	[Центр справа] перемещает изображение в центр правой части листа.
	 [Левый нижний угол]	[Левый нижний угол] перемещает изображение в левый нижний угол листа.
	 [Центр снизу]	[Центр снизу] перемещает изображение в центр нижней части листа.
	 [Правый нижний угол]	[Правый нижний угол] перемещает изображение в правый нижний угол листа.

[Сдвиг]

Параметр	Значения	Описание
[Сдвиг]	[Сдвиг полей]	<p>Используйте этот параметр для увеличения или уменьшения поля. По умолчанию значения лицевой и обратной стороны заблокированы. Это означает, что значения лицевой и обратной стороны остаются идентичными.</p> <p>Увеличение ширины полей может понадобиться при шивании или перфорации выводимых материалов. Уменьшение ширины полей может понадобиться при отсутствии необходимости дополнительной площади для шивания или перфорации.</p> <p>По умолчанию лицевая и обратная стороны связаны . В этом случае обе стороны сдвигаются на одинаковую величину. Нажмите , чтобы отключить связь и сдвигать каждую сторону отдельно.</p>
	[Сдвиг изображения]	<p>Используйте этот параметр для сдвига изображения по горизонтали или вертикали. По умолчанию значения лицевой и обратной стороны заблокированы. Это означает, что значения лицевой и обратной стороны остаются идентичными.</p> <p>По умолчанию лицевая и обратная стороны связаны . В этом случае обе стороны сдвигаются на одинаковую величину. Нажмите , чтобы отключить связь и сдвигать каждую сторону отдельно.</p>

[Доставка печати]

Параметр	Значения	Описание
[Доставка печати]	[Выходной лоток]	Выберите место вывода для задания печати. В зависимости от параметров задания устройство автоматически предлагает предпочтительное место вывода для задания. Однако рекомендуемые параметры можно изменить вручную.
	[Сортировка]	 <p>[По страницам] Вывод материала сортируется по страницам.</p>
		 <p>[По пакетам] Вывод материала сортируется по пакетам.</p>
	[Укладка со сдвигом]	<p>Этот параметр доступен, только если в профиле рабочего процесса [Укладка со сдвигом] установлено значение [Как в задании].</p>  <p>[Каждый комплект] Каждый напечатанный пакет материалов, доставленный к месту вывода, укладывается на предыдущий набор с небольшим сдвигом. Это необходимо для распознавания отдельных комплектов.</p>  <p>[Выкл.] Все пакеты и задания, отправляемые к месту вывода, будут укладываться в ровную стопку.</p>
[Дополн. параметры]	<p>Это может быть необходимо для изменения дополнительных параметров, когда выполняется автономная обработка листов нестандартным способом. Дополнительную информацию см. в руководстве по финишеру.</p>	

Параметр	Значения	Описание
[Доставка печати] [Дополн. параметры]	[Порядок сортировки листов]	 <p>[Лицевой стороной вверх] Вывод распечаток лицевой стороной вверх, первая страница сверху.</p>  <p>[Лицевой стороной вверх, обратный порядок] Вывод распечаток лицевой стороной вверх, последняя страница сверху.</p>  <p>[Лицевой стороной вниз] Вывод распечаток лицевой стороной вниз, первая страница сверху.</p>  <p>[Лицевой стороной вниз, обратный порядок] Вывод распечаток лицевой стороной вниз, последняя страница сверху.</p>
	[Ориентация листа]	 <p>[Заголовком вверх, подача длинной стороной] Вывод отпечатков заголовком вверх в книжной (вертикальной) ориентации.</p>  <p>[Заголовком вверх, подача короткой стороной] Вывод отпечатков заголовком вверх в альбомной (горизонтальной) ориентации.</p>  <p>[Заголовком вниз, подача длинной стороной] Вывод отпечатков заголовком вниз в книжной (вертикальной) ориентации.</p>  <p>[Заголовком вниз, подача короткой стороной] Вывод отпечатков заголовком вниз в альбомной (горизонтальной) ориентации.</p>

Параметр	Значения	Описание
[Доставка печати] [Дополн. параметры]	[Порядок печати]	<ul style="list-style-type: none"> • [Передняя/задняя] Значение по умолчанию. Первая страница спереди, последняя страница сзади. • [Задняя/передняя] Первая страница помещается назад, а последняя — вперед.
	[Поворот]	<ul style="list-style-type: none"> • [0 градусов] • [180 градусов] Поворот распечаток на 180 градусов.

[Удаление полей]

Параметр	Значения	Описание
 [Удаление полей]	номера	Укажите, хотите ли вы печатать изображение по размеру страницы. При настройке параметра [Удаление полей] вы стираете участки изображения, при этом максимум составляет 100 мм / 3,94 дюйма.

[Качество печати]

Параметр	Значения	Описание
[Качество печати]	[Яркость] (по умолчанию 0)	Если отпечатки получаются слишком темными или слишком светлыми, измените яркость. Значения от -1 до -3 сделают отпечатки темнее. Значения от +1 до +3 сделают отпечатки светлее.
	[Контраст] (по умолчанию 0)	Если разница между светлыми и темными участками отпечатка недостаточно велика, измените контрастность. Пример. Когда синий текст отображается в растровом режиме, можно увеличить контрастность, чтобы сделать текст более темным и четким.
	[Дополн. параметры]	Дополнительные параметры предназначены для специальных заданий печати, таких как печать штрих-кодов или цветных изображений на черно-белом принтере.
	[Уплотнение] (по умолчанию [Выкл.])	Функция утолщения позволяет улучшить читаемость текста с мелким шрифтом (< 6 пунктов, 6/72 дюйма). Однако при печати особых данных, таких как штрих-коды, утолщение может привести к тому, что штрих-коды будет сложно считывать. Поэтому при печати таких особых данных следует отключить функцию утолщения.
	[Минимальная ширина линии] (по умолчанию [Вкл.])	Функция минимальной ширины линии требуется, чтобы обеспечить видимость тонких линий. Ширина линий в заданиях PS/PDF не может быть меньше 1/600 дюйма. Однако при печати особых данных, например чертежей САПР, могут требоваться более тонкие линии. В этом случае функцию минимальной ширины линии следует отключить. При этом можно будет печатать более тонкие линии.
	[Разр. при обраб.растр.изоб.] (по умолчанию [600 x 2400] dpi [точек на дюйм])	Функция разрешения при обработке растровых изображений позволяет сделать мелкие детали более читаемыми. При печати очень тонких наклонных символов, например символов китайского алфавита, наилучший результат дает разрешение 1200x1200. Разрешение 600x2400 лучше всего подходит в основном для горизонтальных и вертикальных объектов.

Параметр	Значения	Описание
	[Растровое изображение] (по умолчанию [LINE_200LPI])	По умолчанию выбран растр [LINE_200LPI]. Он является наиболее оптимальным в 95% случаев. В особых случаях, таких как муаровые (moiré) картины из отсканированных изображений, можно попробовать повысить качество печати, используя растр [DOT_200LPI] или даже [DOT_125LPI]. Однако в этом случае могут теряться некоторые мелкие детали. Экран растра для заданий PS/PDF составляет [LINE_200LPI]. Все экраны растра поддерживают разрешение 600x2400 и 1200x1200 точек на дюйм.

[Переплет]

Параметр	Значения	Описание
[Переплет]		Здесь можно определить способ переплета документа, например указать, в каком месте разместить скрепку. Доступные варианты зависят от наличия финишеров. Предварительный просмотр результатов выбора.

[Фальц (Сгиб)]

Этот параметр доступен только тогда, когда подсоединен фальцовщик.

Параметр	Значения	Описание
[Фальц (Сгиб)]	Метод фальцовки	Здесь можно определить способ фальцовки документа. Доступные варианты зависят от наличия финишеров. Требуемое место вывода зависит от выбранного метода фальцовки. Предварительный просмотр результатов выбора.
	[Метод печати]	Также с помощью параметра [Метод печати] можно задать, на какой стороне будет производиться печать: <ul style="list-style-type: none"> [Печать внутренней области] [Печать внешней области] Предварительный просмотр результатов выбора.

[Обрезка]

Параметр	Значения	Описание
[Обрезка]	[Нет]	Без обрезки документа.
	[Обрезка системой] Этот параметр доступен только тогда, когда подсоединено устройство обрезки.	[Размер обрезки] Можно указать размер обрезки по длинной и короткой сторонам (от 2,0 мм до 20,0 мм/0,08"–0,80") [Размер обработки] Можно указать размер документа после обрезки. Можно нажать [Размер] и выбрать размер носителя по умолчанию либо вручную определить ширину и длину документа. В случае указания нестандартного размера носителя в поле [Размер] отображается [Особый].
	[Печать меток обрезки]	Можно распечатать метки обрезки на выходе для автономной обрезки. [Размер обрезки] Можно указать размер обрезки по длинной и короткой сторонам (от 2,0 мм до 20,0 мм/0,08"–0,80") [Размер обработки] Можно указать размер документа после обрезки. Можно нажать [Размер] и выбрать размер носителя по умолчанию либо вручную определить ширину и длину документа. В случае указания нестандартного размера носителя в поле [Размер] отображается [Особый].

[Перфорирование]

Этот параметр доступен только тогда, когда подсоединен перфоратор.

Параметр	Значения	Описание
[Перфорирование]	Параметры перфорирования	Здесь можно определить способ перфорирования документа. Можно выбрать необходимое количество и расположение отверстий перфорирования. Доступные варианты зависят от наличия финишеров.

[Количество пакетов]

Параметр	Значения	Описание
[Количество пакетов]	[Проверить первый комплект]	<p>Когда параметр [Проверить первый комплект] включен, принтер прекращает работу после завершения печати первого пакета задания. Можно проверить качество вывода.</p> <p> ПРИМЕЧАНИЕ Этот параметр доступен, только если в профиле рабочего процесса для параметра [Проверить первый комплект] установлено значение [Как в задании].</p>
	[Количество пакетов]	Можно указать количество копий задания, которое требуется получить. Можно ввести значение от 1 до 65 000. Значение по умолчанию 1.

Имя задания

Параметр	Значения	Описание
[Имя задания]		Для удобства поиска задания можно изменить его имя. После нажатия кнопки [Имя задания] отобразится клавиатура. После этого можно изменить имя задания.

[Диапазон печати]

Параметр	Значения	Описание
[Диапазон печати]	[Все]	Если выбран параметр [Все], будут напечатаны все страницы или записи задания.
	[Диапазон страниц]	При выборе [Диапазон страниц], можно указать первую страницу и последнюю страницу, которая должна быть напечатана на полях [С] и [По].
	[Диапазон записей]	При выборе [Диапазон записей] можно указать первую запись и последнюю запись, которая должна быть напечатана на полях [С] и [По].

[Специальные страницы]

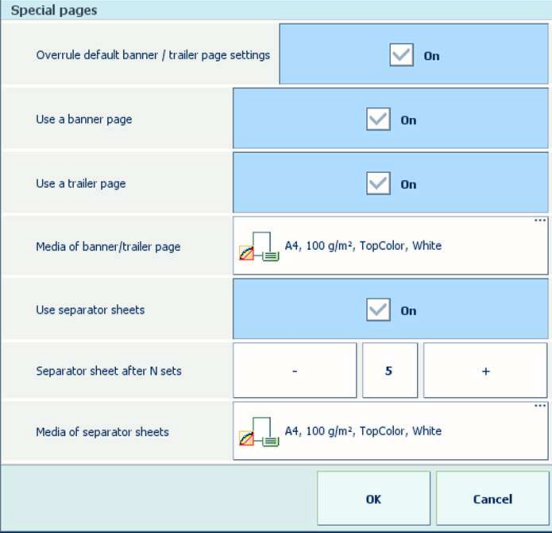
Параметр	Значения	Описание
[Специальные страницы]		<p>Титульные страницы, концевые страницы и листы-разделители</p> 
		<ul style="list-style-type: none"> • [Переопределение заданных по умолчанию параметров титульной/концевой страницы]: укажите, необходимо ли переопределять параметры по умолчанию для титульных страниц, концевых страниц и листов-разделителей. • [Использование титульной страницы]: укажите, должно ли задание включать в себя титульную страницу. Титульная страница содержит следующие элементы: имена отправителя и получателя, идентификатор системы учета, имена задания и принтера, инструкция оператора, центр стоимости, а также количество комплектов. • [Использование концевой страницы]: укажите, должно ли задание включать в себя концевую страницу. Концевая страница содержит следующие элементы: имена пользователя и получателя, идентификатор системы учета, имена задания и принтера, инструкция оператора, количество страниц в комплекте, количество комплектов, количество скрепок, количество сложенных листов, количество перфорированных листов, количество бигованных листов, количество вкладышей, время получения, начала и завершения задания, количество листов на носитель для задания. • [Носитель титульной/концевой страницы]: определите носитель для титульной и концевой страниц.

[Нумерация страниц]

Этот параметр доступен только для заданий PDF.

Параметр	Значения	Описание
 [Нумерация страниц]	[Вкл.]	Печать номера страницы на каждой странице задания.
	[Выкл.]	Без номера страницы на каждой странице задания.
[Местоположение]	[Лев. вер. угол, чер.] [Центр сверху] [Прав. вер. угол, чер.] [Лев. ниж. угол, чер.] [Центр снизу] [Прав. ниж. угол, чер.]	Положение номера страницы на странице.
[Начать с номера страницы]		Номер, с которого начинается нумерация страниц.
[Текст перед номером страницы] [Текст после номера страницы]		Текст, печатаемый до или после номера страницы.

Изменение параметров вывода

Смена 2-стороннего режима печати на 1-сторонний (и наоборот)

Введение

Задания, для которых был задан [1-сторонняя] или [2-сторонняя] режим печати, будут напечатаны на одной либо на двух сторонах листа. При необходимости эту настройку можно изменить.



ПРИМЕЧАНИЕ

Этот параметр невозможно изменить для активного задания печати .

Процедура

1. На панели управления принтера нажмите [Задания] -> [Очереди] -> [Запланированные задания] или [Ожидające задания] или выберите DocBox .
2. Выберите задание, которое необходимо изменить.
3. Нажмите [Изменить] или дважды Нажмите задания, чтобы открыть окно [Изменить].
4. Нажмите кнопку [1- или 2-сторонняя].
5. Нажмите требуемое значение.
6. Нажмите [ОК].

Изменение корешка

Введение

Корешок определяет, будет ли место сгиба проходить вдоль длинного или короткого края печатного материала. Обычно корешок задается, например, через драйвер принтера. Однако можно просматривать и изменять параметры корешка через панель управления. Корешок связан с направлением сдвига полей, ориентацией и позицией сшивания.

Если корешок изменяется для двусторонней печати, расположение изображения автоматически настраивается для получения корректного макета. Ориентация изображения на оборотной стороне страницы также будет изменена.



ПРИМЕЧАНИЕ

Этот параметр невозможно изменить для активного задания печати .

Процедура

1. На панели управления принтера нажмите [Задания] -> [Очереди] -> [Запланированные задания] или [Ожидающие задания] или выберите DocBox .
2. Выберите задание, которое необходимо изменить.
3. Нажмите [Изменить] или дважды коснитесь задания, чтобы открыть окно [Изменить].
4. Нажмите кнопку [Корешок].
5. Нажмите требуемое значение.
6. Нажмите [ОК].

Порядок выбора другого носителя для задания

Введение

Если нужно напечатать задание на печатном материале, отличном от исходно назначенного для этого задания, можно выбрать другой печатный материал с помощью панели оператора.

Требования к новому печатному материалу:

- Ко всем печатным материалам есть доступ через каталог.
- Печатный материал должен быть того же формата, что исходный.



ПРИМЕЧАНИЕ

Этот параметр невозможно изменить для активного задания печати .

Процедура

1. На панели управления принтера нажмите [Задания] -> [Очереди] -> [Запланированные задания] или [Ожидające задания] или выберите DocBox .
2. Выберите задание, которое необходимо изменить.
3. Нажмите [Изменить] или дважды Нажмите задания, чтобы открыть окно [Изменить].
4. На предыдущей панели справа выберите печатный материал, который необходимо изменить. Если для выполнения задания было выбрано более 1 носителя, в области предварительного просмотра для каждого из них будет задана отдельная кнопка.
5. Выберите новый печатный материал из списка.
6. Нажмите [ОК].

Изменение параметров обложек

Введение

Если необходимы передняя или задняя обложки, параметры обычно задаются в драйвере принтера. Параметры обложек можно просматривать и изменять с помощью панели управления.

Для передней и задней обложек по отдельности можно изменить следующие параметры.

- Активирование или отключение использования обложки.
- Выберите печатный материал из каталога печатных материалов.
- Укажите, должна ли обложка остаться пустой, быть распечатанной с одной стороны или с обеих.



ПРИМЕЧАНИЕ

Этот параметр невозможно изменить для активного задания печати .

Процедура

1. На панели управления принтера нажмите [Задания] -> [Очереди] -> [Запланированные задания] или [Ожидающие задания] или выберите ДосВох .
2. Выберите задание, которое необходимо изменить.
3. Нажмите [Изменить] или дважды Нажмите задания, чтобы открыть окно [Изменить].
4. Нажмите кнопку [Обложка].
5. Произведите необходимые изменения.
6. Нажмите [ОК].

Небольшое смещение изображения, чтобы оставить место для переплета

Введение

Чтобы оставить место для скрепок или отверстий, используйте функцию [Выровнять]. Предварительный просмотр в правой части панели управления отображает результаты изменений.

Функция [Выровнять] позволяет небольшое смещение изображения. Можно выбрать один из следующих параметров:

Значения [Выровнять]

При выборе параметра:	Изображение смещается:
[Левый верхний угол]	Левый верхний угол листа.
[Центр сверху]	Сверху в центре листа.
[Правый Верхний угол]	Правый верхний угол листа.
[Центр слева]	Левая сторона листа, над центральной линией.
[Центр]	Центр листа.
[Центр справа]	Правая сторона листа, над центральной линией.
[Левый нижний угол]	Левый нижний угол листа.
[Центр снизу]	Снизу в центре листа.
[Правый нижний угол]	Правый нижний угол листа.



ПРИМЕЧАНИЕ

Этот параметр невозможно изменить для активного задания печати .

Процедура

1. На панели управления принтера нажмите [Задания] -> [Очереди] -> [Запланированные задания] или [Ожидające задания] или выберите DocBox .
2. Выберите задание, которое необходимо изменить.
3. Нажмите [Изменить] или дважды Нажмите задания, чтобы открыть окно [Изменить].
4. Нажмите кнопку [Выровнять].
5. Произведите необходимые изменения.
6. Нажмите [ОК].

Точное смещение изображения, чтобы оставить место под корешок или корректировать макет

Введение

Чтобы оставить место для скрепок или отверстий, используйте функцию [Выровнять]. Однако если функция [Выровнять] не дает достаточной точности, можно использовать функции [Сдвиг полей] и [Сдвиг изображения]. Эти функции позволяют более точно смещать изображение. Предварительный просмотр в правой части панели управления отображает результаты изменений. При слишком большом смещении полей часть изображения может быть обрезана.

Функция [Сдвиг] имеет два параметра.

- [Сдвиг полей] позволяет горизонтально увеличить или уменьшить поле, например, чтобы оставить больше места под корешок. С помощью варианта [Сдвиг полей] можно смещать изображение относительно корешка.
- [Сдвиг изображения] позволяет смещать изображение по горизонтали и вертикали. Это дает больше свободы для точного перемещения изображения в нужное положение.

По умолчанию значения лицевой и обратной стороны связаны. Чтобы задать разные значения для каждой стороны, нажмите . Произведенные изменения действительны для всего документа, а не только для текущей страницы.



ПРИМЕЧАНИЕ

Этот параметр невозможно изменить для активного задания печати .

Процедура

1. На панели управления принтера нажмите [Задания] -> [Очереди] -> [Запланированные задания] или [Ожидающие задания] или выберите DocBox .
2. Выберите задание, которое необходимо изменить.
3. Нажмите [Изменить] или дважды Нажмите задания, чтобы открыть окно [Изменить].
4. Нажмите кнопку [Сдвиг].
5. Произведите необходимые изменения.



ПРИМЕЧАНИЕ

Изменить значение можно с помощью кнопок «-» и «+». Также можно напрямую ввести требуемое значение. Коснитесь числа, чтобы ввести значение вручную. Появится цифровая клавиатура. С ее помощью можно ввести требуемое значение.



6. Нажмите [ОК].

Изменение параметров вывода печати





Введение

Обычно параметры вывода печати задаются в драйвере принтера. В данном разделе описаны изменения некоторых настроек на панели управления.

Обзор параметров вывода печати

Параметр	Описание
[Выходной лоток]	<p>Выберите место вывода для задания. В списке отображаются все места вывода, доступные для системы.</p> <p>Убедитесь, что выбранное место вывода соответствует требованиям задания. Например, если для задания необходимо сшивание, следует выбрать место вывода, которое допускает сшивание.</p>
[Сортировка]	<p>Изменение способа сортировки распечаток. Можно выбрать способ [По страницам] или [По пакетам].</p>  <p>[84] сортировка по страницам</p>  <p>[85] Сортировка по пакетам</p>
[Укладка со сдвигом]	<p>Укладка распечаток со сдвигом.</p> <p>Этот параметр доступен, только для параметра [Укладка со сдвигом] активного [Проф. раб. пр.] установлено значение [Как в задании].</p>
[Дополн. параметры]	<p>Оборудование окончательной обработки часто требует вывода листов в определенном порядке. Для финишеров, которые встроены в систему печати, необходимые параметры подстраиваются автоматически. Однако иногда может потребоваться вручную изменить некоторые настройки, например, если необходимо обработать распечатки с помощью внешних финишеров. При необходимости можно изменить [Порядок сортировки листов], [Ориентация листа], [Порядок печати] и [Поворот].</p>

[Дополн. параметры]

Параметр	Описание
[Порядок сортировки листов]	<p>[Лицевой стороной вверх] Вывод распечаток лицевой стороной вверх, первая страница сверху.</p> <p>[Лицевой стороной вверх, обратный порядок] Вывод распечаток лицевой стороной вверх, последняя страница сверху.</p> <p>[Лицевой стороной вниз] Вывод распечаток лицевой стороной вниз, первая страница сверху.</p> <p>[Лицевой стороной вниз, обратный порядок] Вывод распечаток лицевой стороной вниз, последняя страница сверху.</p>
[Ориентация листа]	<p> [Заголовком вверх, подача длинной стороной] Вывод отпечатков заголовком вверх в книжной (вертикальной) ориентации.</p> <p> [Заголовком вверх, подача короткой стороной] Вывод отпечатков заголовком вверх в альбомной (горизонтальной) ориентации.</p> <p> [Заголовком вниз, подача длинной стороной] Вывод отпечатков заголовком вниз в книжной (вертикальной) ориентации.</p> <p> [Заголовком вниз, подача короткой стороной] Вывод отпечатков заголовком вниз в альбомной (горизонтальной) ориентации.</p>
[Порядок печати]	<ul style="list-style-type: none"> • [Передняя/задняя] Значение по умолчанию. Первая страница спереди, последняя страница сзади. • [Задняя/передняя] Первая страница помещается назад, а последняя — вперед.
[Поворот]	<ul style="list-style-type: none"> • [0 градусов] • [180 градусов] Поворот распечаток на 180 градусов.



ПРИМЕЧАНИЕ

Этот параметр невозможно изменить для активного задания печати .

Процедура

1. На панели управления принтера нажмите [Задания] -> [Очереди] -> [Запланированные задания] или [Ожидающие задания] или выберите ДосВох .
2. Выберите задание, которое необходимо изменить.
3. Нажмите [Изменить] или дважды Нажмите задания, чтобы открыть окно [Изменить].
4. Нажмите кнопку [Доставка печати].
5. Произведите необходимые изменения.
6. Нажмите [ОК].

Измените способ укладки для задания.

Введение

Функция [Укладка со сдвигом] используется для видимого разделения пакетов или заданий на выводе. Тип укладки со сдвигом по умолчанию определяется активным профилем рабочего процесса или активным автоматическим рабочим процессом.

Изменить тип [Укладка со сдвигом] для задания можно, только если для параметра [Укладка со сдвигом] активного [Проф. раб. пр.] установлено значение [Как в задании].



ПРИМЕЧАНИЕ

Этот параметр невозможно изменить для активного задания печати .

Процедура



ПРИМЕЧАНИЕ

Помните, что способ укладки для задания можно изменить, только если для активного [Проф. раб. пр.] установлен параметр [Как в задании].

1. На панели управления принтера нажмите [Задания] -> [Очереди] -> [Запланированные задания] или [Ожидающие задания] или выберите DocBox .
2. Выберите задание, которое необходимо изменить.
3. Нажмите [Изменить] или дважды коснитесь задания, чтобы открыть окно [Изменить].
4. Нажмите кнопку [Доставка печати].
5. Нажмите кнопку [Укладка со сдвигом], чтобы переключиться между [Вкл.] и [Выкл.].
6. Нажмите [ОК].

Изменение параметров качества печати

Введение

Параметры качества печати помогают оптимизировать качество отпечатков. Изменить параметры качества печати можно с помощью следующих приложений.

- Драйверы принтера.
- Приложения отправки заданий, например PRISMAprepare.
- Панель управления принтером.
- Редактор параметров для контроллера PRISMAsync.

В драйвере принтера, вPRISMAprepare и на панели управления можно изменить параметры для отдельного задания. В редакторе параметров можно изменить параметры всех будущих заданий.

В следующей таблице представлены основные и дополнительные параметры качества печати, которые можно изменить через панель управления.

Основные параметры

Основные параметры качества печати

Основные параметры	Описание
[Яркость] (по умолчанию 0)	Если отпечатки получаются слишком темными или слишком светлыми, измените яркость. Значения от -1 до -3 сделают отпечатки темнее. Значения от +1 до +3 сделают отпечатки светлее.
[Контраст] (по умолчанию 0)	Если разница между светлыми и темными участками отпечатка недостаточно велика, измените контрастность. Пример. Когда синий текст отображается в растровом режиме, можно увеличить контрастность, чтобы сделать текст более темным и четким.



ПРИМЕЧАНИЕ

Каждая из 35 комбинаций параметров контраста и яркости соответствует определенной кривой передачи (например, файл transfer.ps). Через редактор параметров можно выставить установки контрастности и яркости по умолчанию для заданий, которые не запрашивают корректировки контраста и яркости.

Дополнительные параметры

Дополнительные параметры качества печати

Дополнительные параметры	Описание
[Уплотнение] (по умолчанию [Выкл.])	Функция утолщения позволяет улучшить читаемость текста с мелким шрифтом (< 6 пунктов, 6/72 дюйма). Однако при печати особых данных, таких как штрих-коды, утолщение может привести к тому, что штрих-коды будет сложно считывать. Поэтому при печати таких особых данных следует отключить функцию утолщения.

Дополнительные параметры	Описание
[Минимальная ширина линии] (по умолчанию [Вкл.])	<p>Функция минимальной ширины линии требуется, чтобы обеспечить видимость тонких линий. Ширина линий в заданиях PS/PDF не может быть меньше 1/600 дюйма.</p> <p>Однако при печати особых данных, например чертежей САПР, могут требоваться более тонкие линии. В этом случае функцию минимальной ширины линии следует отключить. При этом можно будет печатать более тонкие линии.</p>
[Разр. при обраб.растр.изоб.] (по умолчанию [600 x 2400] точек на дюйм)	<p>Функция разрешения при обработке растровых изображений позволяет сделать мелкие детали более читаемыми. При печати очень тонких наклонных символов, например символов китайского алфавита, наилучший результат дает разрешение 1200x1200. Разрешение 600x2400 лучше всего подходит в основном для горизонтальных и вертикальных объектов.</p>
[Растровое изображение] (по умолчанию [LINE_200LPI])	<p>По умолчанию выбран растр [LINE_200LPI]. Он является наиболее оптимальным в большинстве случаев. В особых случаях, таких как муаровые картины из отсканированных изображений, можно попробовать повысить качество печати, используя растр [DOT_200LPI] или даже [DOT_125LPI]. Однако в этом случае могут теряться некоторые мелкие детали.</p> <p>Экран растра для заданий PS/PDF составляет [LINE_200LPI]. Все экраны растра поддерживают разрешение 600x2400 и 1200x1200 точек на дюйм.</p>

**ПРИМЕЧАНИЕ**

Этот параметр невозможно изменить для активного задания печати .

Процедура

1. На панели управления принтера нажмите [Задания] -> [Очереди] -> [Запланированные задания] или [Ожидающие задания] или выберите DocBox .
2. Выберите задание, которое необходимо изменить.
3. Нажмите [Изменить] или дважды коснитесь задания, чтобы открыть окно [Изменить].
4. Коснитесь [Качество печати].
5. Произведите необходимые изменения.
6. Коснитесь [ОК].

Определение метода окончательной обработки для заданий печати

Введение

Необходимый способ окончательной обработки обычно задается в драйвере принтера. Однако способ окончательной обработки можно изменить через панель управления.

В зависимости от конфигурации можно выбрать, например, один из следующих способов обработки:

- Количество скрепок.
- Количество отверстий.
- Расположение скрепок или отверстий.
- Способ фальцовки.
- Способ обрезки.



ПРИМЕЧАНИЕ

Этот параметр невозможно изменить для активного задания печати .

Процедура

1. На панели управления принтера нажмите [Задания] -> [Очереди] -> [Запланированные задания] или [Ожидające задания] или выберите ДосВох .
2. Выберите задание, которое необходимо изменить.
3. Нажмите [Изменить] или дважды коснитесь задания, чтобы открыть окно [Изменить].
4. Нажмите кнопку [Переплет], [Фальц (Сгиб)], [Перфорирование] или [Обрезка].
5. Выполните необходимые настройки (например, количество скрепок или отверстий перфорации).
6. Нажмите [ОК].

Изменение параметров задания

Изменение количества пакетов

Введение

Следуйте описанной ниже процедуре, чтобы изменить количество пакетов для задания, которое находится в списке [Ожидающие задания] или [Запланированные задания], или в DocBox.



ПРИМЕЧАНИЕ

Этот параметр невозможно изменить для активного задания печати .

Процедура

1. На панели управления принтера нажмите [Задания] -> [Очереди] -> [Запланированные задания] или [Ожидающие задания] или выберите DocBox .
2. Выберите задание, которое необходимо изменить.
3. Нажмите [Изменить] или дважды Нажмите задания, чтобы открыть окно [Изменить].
4. Нажмите кнопку [Количество пакетов].
5. Задайте требуемое количество пакетов (от 1 до 65000).
При необходимости нажмите кнопку со стрелкой <-, чтобы исправить предыдущую запись, или [Отмена], чтобы закрыть цифровую клавиатуру без сохранения изменений.
6. Нажмите [OK].

Проверка первого пакета

Введение

Если задание печати имеет большой объем и необходимо проверить, корректно ли оно печатается, рекомендуется проверить первый пакет перед печатью всех остальных. Когда задание отправляется на принтер, отправитель может отметить в приложении отправки задания, что следует проверить первый пакет. Однако, определять, как принтер будет обрабатывать эти запросы, будет профиль рабочего процесса, выбранный на панели управления.

В зависимости от выбранного профиля рабочего процесса параметр [Про. 1-й наб.] может принимать следующие значения:

- [Вкл.]
- [Выкл.]
- [Как в задании]

При использовании функции [Про. 1-й наб.] напечатанный пакет удаляется из общего числа пакетов данного задания. Например, если нужно напечатать 10 пакетов, принтер напечатает первый пакет, после чего остановится. При продолжении выполнения задания будут напечатаны 9 оставшихся пакетов. Эта процедура отличается от пробной печати.

Способы проверки первого пакета

Чтобы задать печать первого пакета, можно использовать любой из следующих способов.

- Используйте тот профиль рабочего процесса, где включена функция [Про. 1-й наб.]. Принтер прекращает работу после печати первого пакета.
- Включите функцию [Про. 1-й наб.] в окне [Изменить] только для конкретного задания. Однако параметр [Про. 1-й наб.] можно изменять только в том случае, если выбран профиль рабочего процесса, в котором параметр [Про. 1-й наб.] имеет значение [Как в задании].



ПРИМЕЧАНИЕ

Этот параметр невозможно изменить для активного задания печати .

Процедура

1. На панели управления принтера нажмите [Задания] -> [Очереди] -> [Запланированные задания] или [Ожидающие задания] или выберите DocBox .
2. Выберите задание, которое необходимо изменить.
3. Нажмите [Изменить] или дважды Нажмите задания, чтобы открыть окно [Изменить].
4. Нажмите кнопку [Количество пакетов].
5. Нажмите [Про. 1-й наб.], когда на кнопке появится надпись [Выкл.].
Надпись на кнопке изменится с [Выкл.] на [Вкл.]. Флажок указывает на то, что активирована функция проверки первого пакета.
6. Нажмите [ОК].
На кнопке [Количество пакетов] появится галочка.
7. Нажмите [ОК].

Измените диапазон страниц, выводимых на печать

Введение

Обычно в драйвере печати определено, требуется ли выводить на печать все страницы или только диапазон страниц. Однако этот параметр также можно изменить на панели управления.



ПРИМЕЧАНИЕ

Этот параметр невозможно изменить для активного задания печати .

Процедура

1. На панели управления принтера нажмите [Задания] -> [Очереди] -> [Запланированные задания] или [Ожидающие задания] или выберите DpsBox .
2. Выберите задание, которое необходимо изменить.
3. Нажмите [Изменить] или дважды коснитесь задания, чтобы открыть окно [Изменить].
4. Нажмите кнопку [Диапазон печати].
5. Выберите [Диапазон страниц].
6. Нажмите кнопку [С].
Введите номер первой страницы, которую требуется напечатать.
7. Нажмите кнопку [По].
Введите номер последней страницы, которую требуется напечатать.
8. Нажмите [ОК].

Изменение использования разделителей

Введение

Листы для разделения заданий — это чистые листы, которые автоматически вставляются перед каждым новым пакетом или заданием для разделения двух пакетов или заданий. В редакторе параметров можно задать печатный материал, который следует использовать для разделителей. Можно также указать, после какого количества пакетов необходимо добавить в стопку лист-разделитель. Использование разделителей можно включить в автоматических рабочих процессах в редакторе параметров. Однако этот параметр можно изменить на панели управления.



ПРИМЕЧАНИЕ

Этот параметр невозможно изменить для активного задания печати .

Процедура

1. На панели управления принтера нажмите [Задания] -> [Очереди] -> [Запланированные задания] или [Ожидающие задания] или выберите DocBox .
2. Выберите задание, которое необходимо изменить.
3. Нажмите [Изменить] или дважды коснитесь задания, чтобы открыть окно [Изменить].
4. Нажмите кнопку [Листы-разделители], чтобы переключиться между [Вкл.] и [Выкл.].
5. Нажмите [ОК].

Изменение параметров задания печати на уровне страницы

Введение

Можно изменять параметры задания на уровне страницы через [Программирование страниц] в свойствах задания.

Процедура

1. На панели управления принтера нажмите [Задания] -> [Очереди] -> [Запланированные задания] или [Ожидające задания] или выберите DocBox .
2. Выберите задание, которое необходимо изменить.
3. Нажмите [Изменить] или дважды коснитесь задания, чтобы открыть окно [Изменить].
4. Если требуется дополнительное программирование страницы, нажмите [Программирование страниц].
5. Измените требуемые параметры. Нажмите [Готово].
6. Нажмите [ОК].

Напечатайте свои задания с помощью панели управления

Повторная печать задания

Напечатанные задания

После печати задания оно находится в списке напечатанных заданий. Чтобы повторно напечатать напечатанное задание, необходимо выбрать его в списке напечатанных заданий и коснуться команды [Печать]. С помощью нее напечатанные задания можно легко перенаправлять в список запланированных заданий. Отпечатанные задания остаются доступными после выключения печатной системы. Пробные распечатки и остановленные задания не видны в списке отпечатанных заданий.

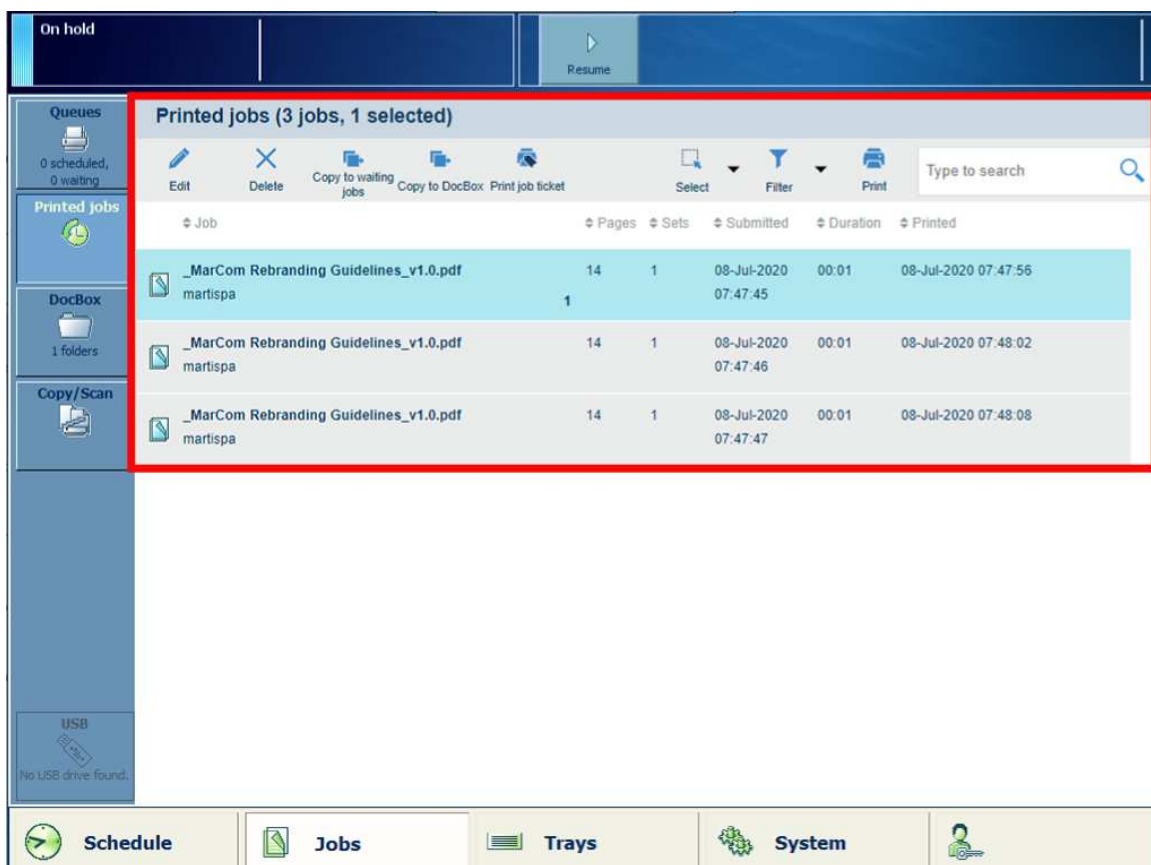

[86] Список отпечатанных заданий

В следующих случаях невозможно выполнить повторную печать заданий:

- Список напечатанных заданий отключен в Settings Editor.
- Печатная система работает в режиме транзакционной печати.
- Контроллером PRISMAsync задание уже удалено из списка.

Выбор нескольких заданий печати

Введение

В таблице ниже описаны варианты выбора нескольких заданий печати.

Выбор нескольких заданий

Параметры	Описание
Выбор двух или более заданий вручную	Выберите по одному задания, которые необходимо печатать.
[Выбор] кнопка — [Все]	Печатаются все задания из списка [Ожидающие задания]. Последовательность, указанная в списке [Ожидающие задания], определяет порядок выполнения заданий печати. Однако можно установить для задания приоритет в списке [Запланированные задания].
[Выбор] кнопка — [Задания, для которых загружен носитель]	Будут напечатаны все задания, для которых в настоящее время доступен печатный материал в лотках для бумаги. Это способствует улучшению производительности, так как не требуется изменять необходимые печатные материалов во время печати. Может потребоваться только добавить несколько печатных материалов, доступных в настоящий момент.
[Выбор] кнопка — [Метка задания]	Метка — это имя или ярлык, которые помогают идентифицировать отдельные задания на панели управления. Когда задание отправляется на принтер, отправитель может добавить к нему метку. Меткой может быть любое имя, которое позволяет идентифицировать отдельные задания. Метка может быть определена в драйвере принтера, в квитанции задания или посредством автоматизированного рабочего процесса. Если метка в драйвере принтера идентична определенному автоматическому рабочему процессу, то задание печати будет напечатано с настройками этого рабочего процесса. Например, заданиям можно добавить метку "Клиент XYZ". После этого можно выбрать и напечатать сразу все задания для "Клиента XYZ".
[Выбор] кнопка — [Инверсия]	Инвертируйте текущий выбор.

Процедура

1. На панели управления нажмите [Задания] -> [Очереди].
2. Если список свернут, сначала нажмите , чтобы развернуть список [Ожидающие задания], или перейдите в ДосВох.
3. Выберите по одному задания, которые необходимо напечатать, или используйте для выбора кнопку [Выбор].
Выбранные задания будут выделены.
4. Нажмите [Печать].

Печать технического описания задания

Параметры задания можно проверить при печати технического описания задания. На распечатке содержатся основные свойства задания печати, такие как, владелец, место назначения и печатный материал.

Кнопка [Печ. квит.зад.] доступна на следующих стадиях.

- Список запланированных заданий
- Список ожидающих заданий
- Список отпечатанных заданий
- DocBox

Когда отдается команда [Печ. квит.зад.], печать технического описания задания помещается в конец списка запланированных заданий. Печать технического описания задания можно отличить по префиксу «Свойства», который ставится перед именем задания.

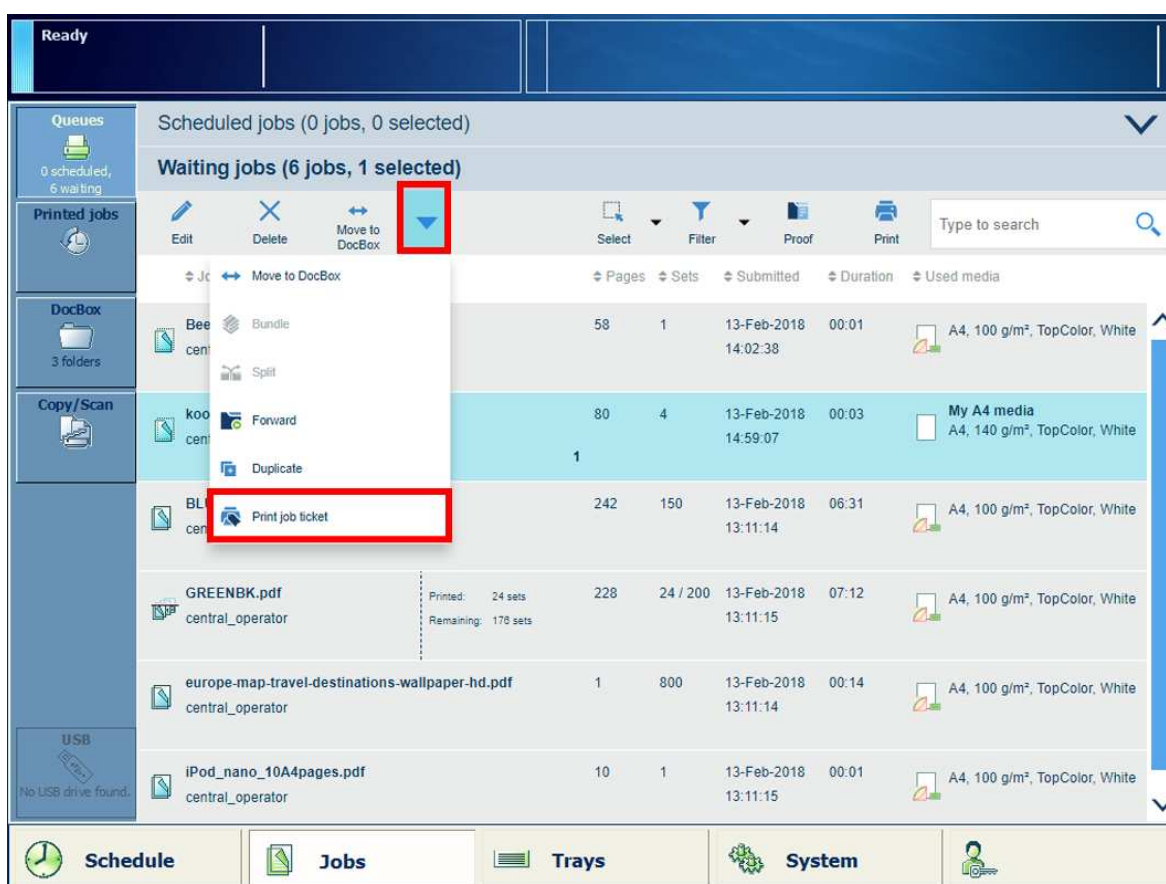

[87] Печать контрольного листа задания

Процедура

1. Нажмите [Задания].
2. Перейдите к месту расположения задания.
3. Выберите задания для печати их технического описания, или воспользуйтесь параметром из меню [Выбор] для выбора нескольких заданий одновременно.
4. Нажмите [Печ. квит.зад.].

Печать пробного экземпляра

При пробной печати система выполняет печать одного пакета или одной записи задания. Пробная печать не влияет на количество пакетов при печати полного задания.

Функция пробной печати доступна следующих этапах:

- Список ожидающих заданий
- DocBox

Когда отдается команда [Проверка], копия задания перемещается в конец списка запланированных заданий. Исходное задание остается в списке ожидающих заданий или в DocBox. Перед выполнения пробной печати необходимо переместить задание печати в список ожидающих заданий.

Значок лупы  указывает на пробную печать.

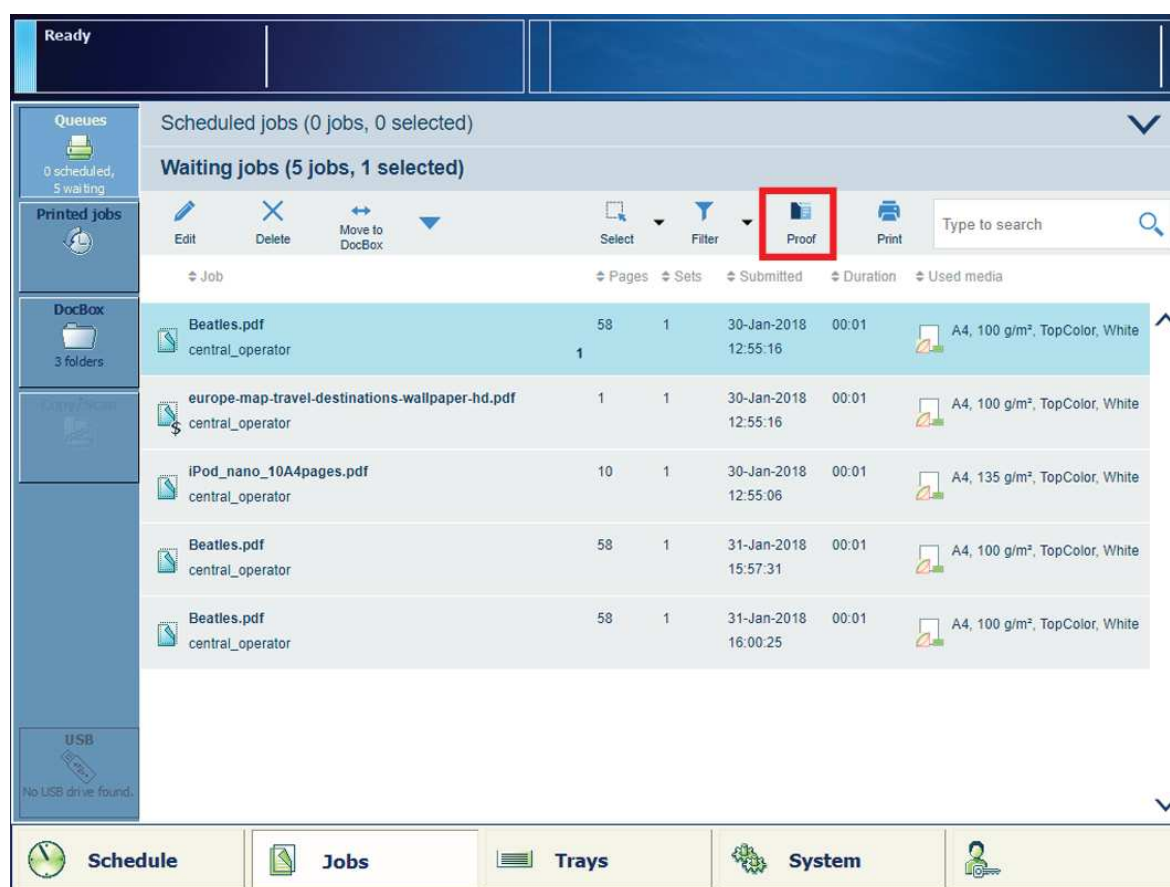

[88] Кнопка [Проверка]

Процедура

1. Нажмите [Задания].
2. Перейдите к месту расположения задания.
3. Выберите задания для пробной печати, или воспользуйтесь параметром из меню [Выбор] для выбора нескольких заданий одновременно.
4. Нажмите [Проверка].

Остановка принтера







Введение

Принтер можно остановить двумя способами.

- Вручную
Для остановки принтера воспользуйтесь кнопкой "Стоп"  или кнопкой [Ост. посл. зад.].
- Автоматически
Задайте соответствующий параметр в профилях рабочего процесса.



Остановка принтера вручную

Остановка вручную

Момент остановки	Действие	Описание
После пакета	Нажатие кнопки «Стоп»  1 раз	<ul style="list-style-type: none"> • Принтер останавливается, когда завершается печать текущего пакета активного задания печати . • На пульте управления появится кнопка [Возобновить] с вертикальной зеленой полосой и сообщение [Останов. после пакета...]. • После завершения обработки пакета цвет вертикальной полосы изменится с зеленого на красный и появится сообщение [Удержание]. • Для возобновления печати нажмите кнопку [Возобновить] ▷. <p> ПРИМЕЧАНИЕ Время остановки принтера зависит от размера пакета и момента нажатия кнопки «Стоп» . Например, при наличии большого пакета размером 1000 страниц и нажатии кнопки «Стоп»  после первой страницы печать будет продолжаться пару минут.</p>
Как можно быстрее	Нажатие кнопки «Стоп»  2 раза	<ul style="list-style-type: none"> • Принтер остановится, когда опустеет буфер (при первой возможности). • На пульте управления появится кнопка [Возобновить] с вертикальной красной полосой и сообщение [Остановить при первой возможности...]. • Когда буфер станет пустым, появится сообщение [Удержание]. • Для возобновления печати нажмите кнопку [Возобновить] ▷. <p> ПРИМЕЧАНИЕ Буфер может содержать до 50 страниц. Так как принтер останавливается при опустошении буфера, последний печатаемый пакет может быть неполным.</p>

Момент остановки	Действие	Описание
После задания	Нажмите кнопку [Ост. посл. зад.].	<ul style="list-style-type: none"> • В списке [Задания] -> [Очереди] -> [Запланированные задания] нажмите на задание, после печати которого принтер должен остановиться. Затем нажмите кнопку [Ост. посл. зад.]. • Горизонтальная красно-белая панель остановки указывает на то, что в данный момент активна функция "останов после задания". • Принтер остановится после завершения последнего задания перед панелью остановки. • Для возобновления печати нажмите кнопку [Возобновить] ▷. <p> ПРИМЕЧАНИЕ Кнопка [Ост. посл. зад.] не доступна, когда для параметра [Подтверждение запуска задания: Вкл.] в активном [Проф. раб. пр.] установлено значение [Вкл.]. Принтер останавливается автоматически после каждого задания.</p>

**ПРИМЕЧАНИЕ**

При печати заданий по потоковой передаче  или заданий, состоящих из 1 большого пакета, для быстрой остановки принтера кнопку «Стоп»  нужно нажать 2 раза.

Процедура

Автоматическая остановка

Действие	Результат
<ul style="list-style-type: none"> • Параметр [Про. 1-й наб.] в [Проф. раб. пр.] находится в состоянии [Вкл.], а • Параметр [Про. 1-й наб.] также включен для задания. 	Принтер останавливается каждый раз после печати первого пакета задания. Таким образом, прежде, чем продолжить печать, можно проверить первый пакет заданий.
Параметр [Подтверждение запуска задания: Вкл.] в [Проф. раб. пр.] находится в состоянии [Вкл.].	Принтер останавливается каждый раз при запуске задания. Каждое задание необходимо запускать вручную.

Дублирование заданий

Когда требуется использовать различные параметры печати для одного и того же исходного документа, можно дублировать одно или несколько ожидающих заданий или заданий DocBox.

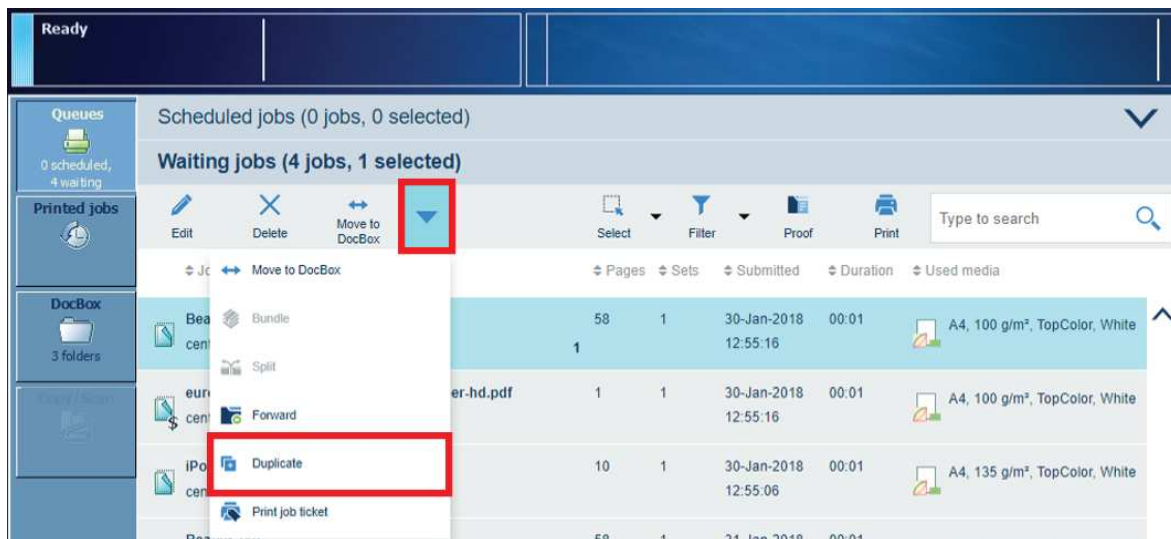

[89] Дублирование заданий

Можно дублировать задания в следующих расположениях:

Функция	Задания в очереди на печать	Ожидающие задания	DocBox	Напечатанные задания
[Дублировать]		✓	✓	

Процедура

1. Нажмите [Задания]
2. Перейдите к месту расположения задания.
3. Выберите задание, которое требуется дублировать.
4. При необходимости нажмите [Изменить], чтобы изменить имя задания и другие свойства.

Удаление заданий печати

Задания печати можно удалить до или после их печати. Задания, которые не напечатаны полностью, и пробные оттиски не попадают в список напечатанных заданий.

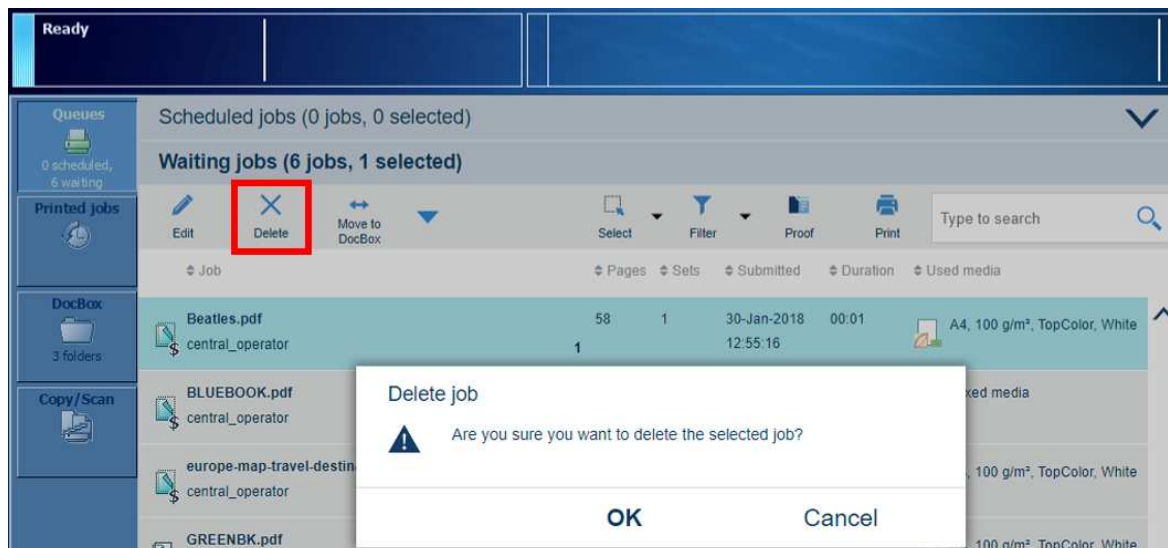

[90] Функция удаления и окно подтверждения в списке ожидающих заданий



ПРИМЕЧАНИЕ

Для списка [Задания печати] администратор системы может указать в Settings Editor, что список необходимо очищать автоматически в указанный период времени. По умолчанию используется значение 1 день. Кроме того, в редакторе параметров можно вручную очистить задачи в списках [Задания печати], [Запланированные задания], [Ожидающие задания] и [DocBox].



ВАЖНО

Если контроллер PRISMAsync не удаляет задания автоматически из списка отпечатанных заданий, задания следует удалить вручную во избежание переполнения диска системы.

По причинам безопасности администратор системы может включить параметр Электронное уничтожение. Электронное уничтожение затирает данные удаленных заданий и препятствует восстановлению данных удаленного задания.

Задания печати можно удалять в следующих расположениях:

Функция	Задания в очереди на печать	Ожидающие задания	DocBox	Напечатанные задания
[Удалить]	✓	✓	✓	✓



ПРИМЕЧАНИЕ

Удалить активное задание печати в списке [Запланированные задания] можно только в том случае, если принтер приостановлен. При необходимости нажмите кнопку «Стоп» 2 раза, чтобы приостановить работу принтера.

Процедура

1. Нажмите [Задания].
2. Перейдите к месту расположения задания.

3. Выберите задания, которые нужно удалить.
4. Нажмите [Удалить].
5. Подтвердите удаление.

Variable data printing

Печать переменных данных





Введение

Печать переменных данных (VDP) — это способ печати документов, которые содержат переменный текст или графику, например имена и адреса. В задании VDP есть записи, чтобы различать пакеты. Функция VDP используется для печати материалов прямого маркетинга, рекламы и писем с индивидуальными параметрами.

PRISMAsync поддерживает несколько форматов PPML и формат PDF/VT для печати переменных данных. Средства PDF/VT позволяют выполнять печать с использованием переменных данных самых последних стандартов PDF. Также поддерживаются задания VDP, созданные вручную.

Задание печати переменных данных можно отправить на контроллер PRISMAsync с помощью автоматизированного рабочего процесса, горячей папки или ПО PRISMAprepare. Когда контроллер PRISMAsync получает задание печати переменных данных, он распознает структуру записи. Записи обрабатываются как пакеты печати с постоянным содержанием.

Задание VDP

Scheduled jobs							2 jobs, 1 selected.
Job	Records	Pages	Sets	Submitted	Duration	Used media	
 A4P_15pages - Frames.pdf din	4	72	19/20	17-Apr-2014 10:33:58	0:01	 A4, 80 g/m ² , TopColor, White	
 A4P_15pages - Frames.pdf din	4	72	20	17-Apr-2014 10:35:01	0:25	 A4, 80 g/m ² , TopColor, White	

Значок  обозначает задание VDP.

При поступлении задания VDP в очередь печати можно использовать следующие функции.

- Пробная печать первой записи.
- Прерывать процесс печати после определенной записи с последующим возобновлением процесса печати задания.
- Печатать диапазон записей.
- Изменять параметры задания. Следует иметь в виду, что при изменении параметров задания PDF/VT эти параметры применимы ко всем записям задания.



ПРИМЕЧАНИЕ

Функция программирования страниц недоступна для заданий VDP.

Преобразование задания в задание обработки переменных данных

При печати большого документа, который содержит структуру документа с переменными данными, можно задать в печатной системе управление этим заданием как заданием обработки переменных данных.

Чтобы указать, как составлено задание, введите количество записей или количество страниц на запись. Каждое задание состоит из записей.

Преобразовывать задания в задания обработки переменных данных можно также с помощью автоматического рабочего процесса.

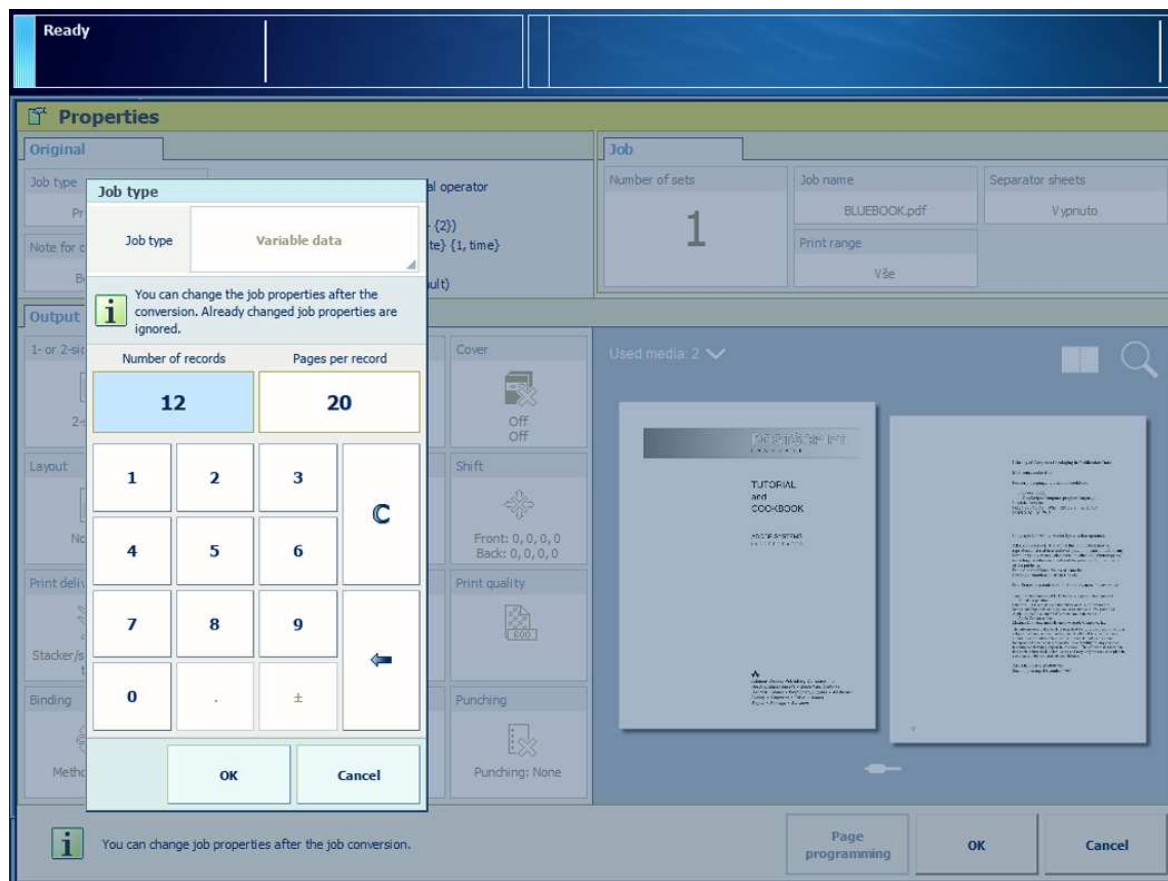

[91] Указание структуры задания

Процедура

1. Коснитесь [Задания].
2. Перейдите к месту расположения задания.
3. Выберите задание, которое требуется преобразовать.
4. Нажмите [Изменить] или дважды коснитесь задания.
5. Коснитесь [Тип задания].
6. Выберите [Обычный] -> [Переменные данные].
7. Укажите количество записей и количество страниц на запись.
8. Нажмите [OK], чтобы сохранить новый тип задания.
9. Нажмите [OK], чтобы начать преобразование.

После завершения

После преобразования можно ввести параметры задания и напечатать задание обработки переменных данных.



ПРИМЕЧАНИЕ

Преобразовать задание VDP в обычное задание невозможно.

Печать задания обработки переменных данных

Когда система PRISMAsync получает задание с переменными данными (задание PDF/VT), она распознает структуру записи. PRISMAsync обрабатывает записи как печатные комплекты с постоянным содержанием.

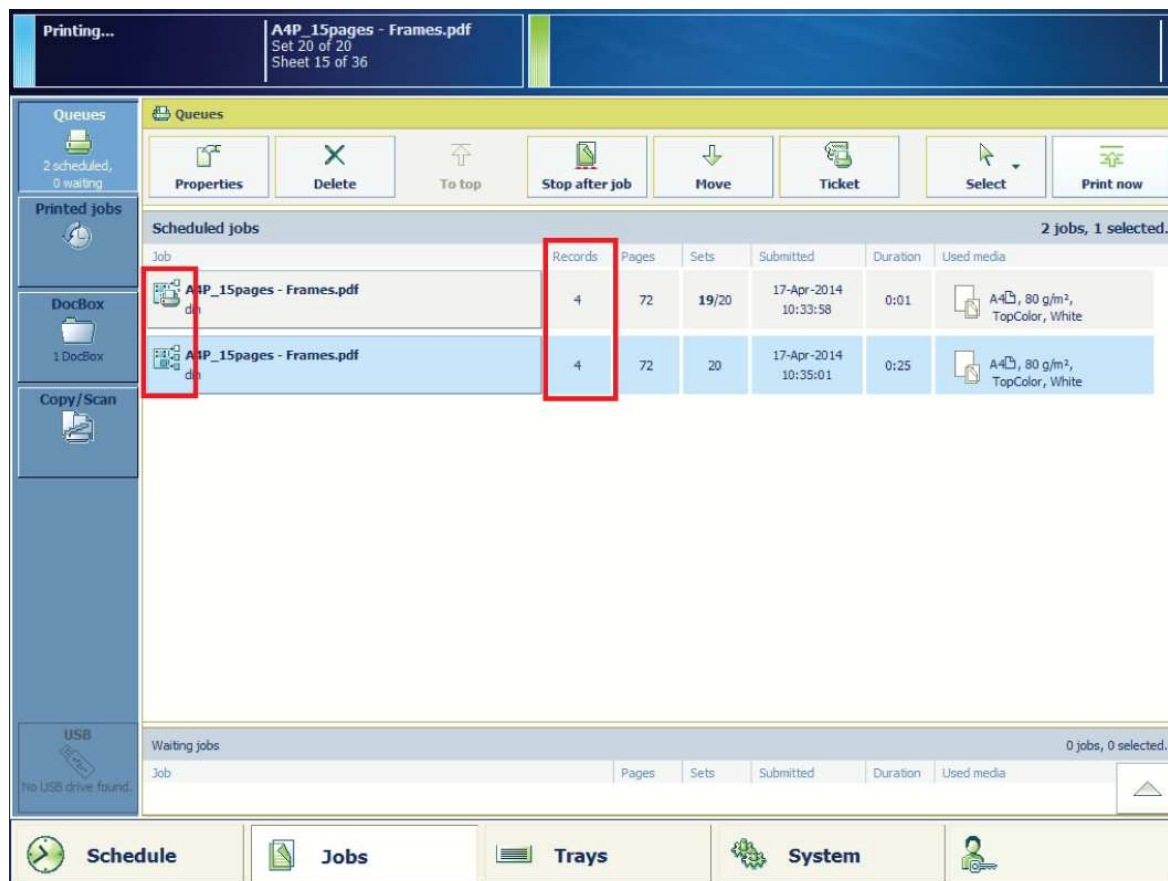

[92] Задание PDF/VT в списке запланированных заданий

При поступлении задания PDF/VT в очередь печати можно выполнить следующие действия:

1. Изменять параметры задания.
Следует иметь в виду, что при изменении параметров задания PDF/VT эти параметры применимы ко всем записям задания. Функция программирования страниц недоступна для заданий PDF/VT.
2. Делать пробную печать первой записи или печатать диапазон записей.
3. Печатать диапазон записей.
4. Прерывать процесс печати после определенной записи с последующим возобновлением процесса печати задания.

Режим транзакционной печати (дополнительно)

Введение в раздел транзакционной печати

Введение



ПРИМЕЧАНИЕ

Для транзакционной печати требуется лицензия. Экран [Система] на панели управления отображает раздел [Транзакция] только в случае, если установлена лицензия для транзакционной печати.

Транзакционная печать позволяет печатать типовые документы по операциям, например накладные, квитанции о зарплате и многие другие задания с потоком данных. Перед началом работы с транзакционными заданиями необходимо включить режим транзакционной печати на панели управления. Параметры, необходимые для использования транзакционной печати, содержатся в разделе [Транзакция]. Там же можно переместить изображение в случае смещения.

Далее рассматривается следующая информация.

- Обзор элементов в разделе [Транзакция] на панели управления.
- Последовательность действий для осуществления транзакционной печати.

Обзор раздела [Транзакция].

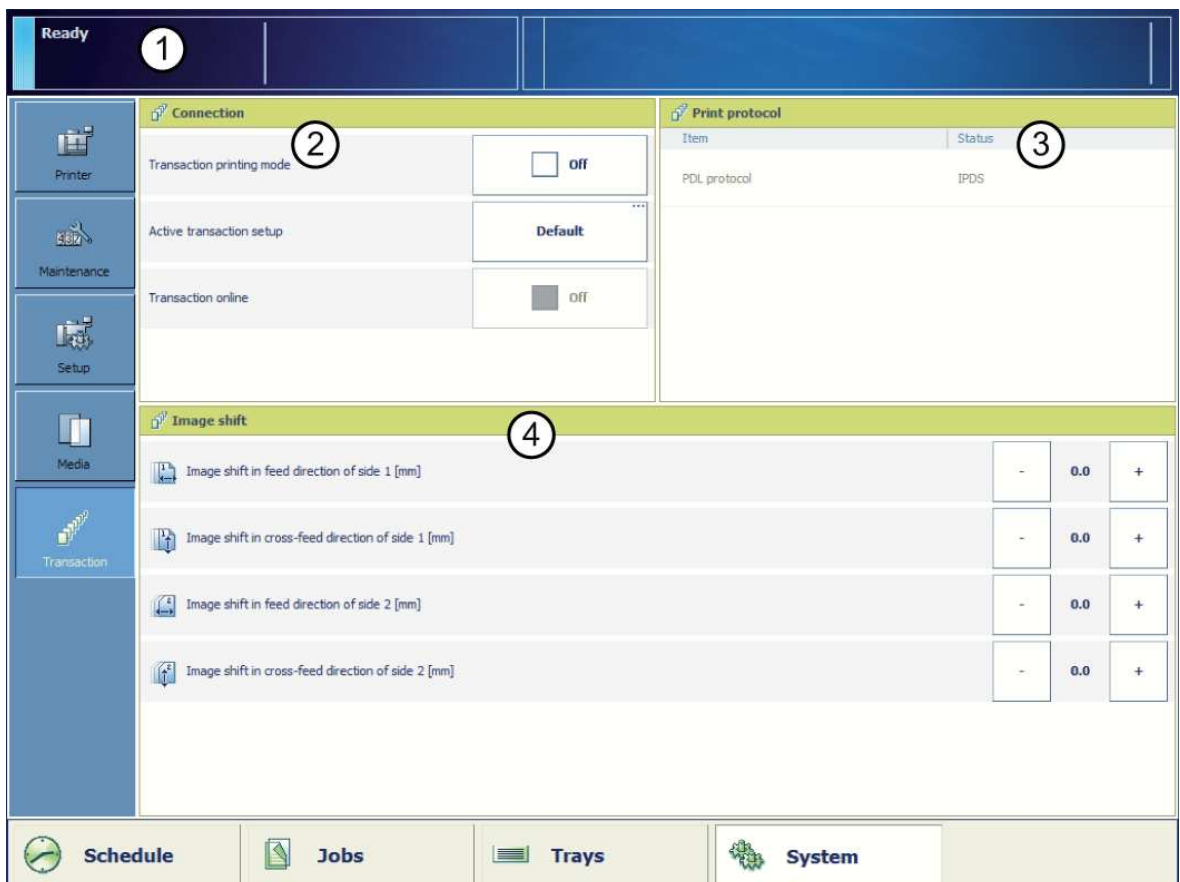

[93] Обзор раздела [Транзакция].

Элементы раздела [Транзакция]

Описание раздела [Транзакция]

Номер	Элемент	Функция
1	Пульт управления	При транзакционной печати на пульте управления отображается следующая информация. <ul style="list-style-type: none"> • Состояние соединения • IP-адрес хоста, отправляющего задания • Имя активного задания транзакционной печати • Ход выполнения активного задания транзакционной печати
2	[Транзакционная печать состояния]	Область [Транзакционная печать состояния] предоставляет доступ к следующим функциям. <ul style="list-style-type: none"> • Включение или отключение режима транзакционной печати • Выбор настроек заданий транзакционной печати Настройки можно задать в редакторе параметров ([Настройки транзакционной печати] -> [Настройки транзакционной печати]). • Переключите принтер в интерактивный или автономный режим. Для подключения узла принтер должен находиться в интерактивном режиме.
3	[Активный язык PDL]	Отображение активного языка описания принтера (PDL) (только для чтения) Сменить активный PDL можно только в редакторе параметров ([Настройки транзакционной печати] -> [Параметры] -> [Требуемый PDL]). При изменении активного PDL новый язык вступит в действие при включении интерактивного режима принтера.
4	[Сдвиг изображения]	Отображение и изменение активных параметров смещения изображений, например, когда изображения лицевой и оборотной сторонах листа не выровнены.

Последовательность действий для заданий транзакционной печати

В следующей таблице перечислена последовательность действий по выполнению транзакционной печати. Перед тем как начать, убедитесь в том, что список [Запланированные задания] пуст.

Номер п/п	Операции принтера	Операции узла	Примечания
1	Переключение принтера в режим транзакционной печати.		Через панель управления: [Система] -> [Транзакция] -> [Режим транзакционной печати] -> [Вкл.]

Номер п/п	Операции принтера	Операции узла	Примечания
2	Выберите необходимые активные настройки.		<ul style="list-style-type: none"> Через панель управления: [Система] -> [Транзакция] -> [Настройка активной транзакции] или Через редактор параметров: [Настройки транзакционной печати] -> [Настройки транзакционной печати] или С помощью узла через поток данных (если принтер находится в интерактивном режиме и подключен к сети).
3	Изменение активного PDL, если активен неверный PDL. Это возможно только при наличии лицензий более чем на один PDL.		Через редактор параметров: [Настройки транзакционной печати] -> [Настройки транзакционной печати] -> [Требуемый PDL].
4	Загрузите необходимый печатный материал в лотки для бумаги.		Требуется только в случае, если активные настройки включают режим сопоставления логических лотков физическим лоткам.
5	Переключите принтер в интерактивный режим.		<ul style="list-style-type: none"> Через панель управления: [Система] -> [Транзакция] -> [Транзакционная печать в интерактивном режиме] -> [Вкл.] или Через редактор параметров: [Настройки транзакционной печати] -> [Параметры] -> [Переведите транзакционную печать в интерактивный или автономный режим].
6		Установите соединение с принтером.	
7		Отправьте задания на печать.	
8	Напечатайте задания транзакционной печати.		Выполните все обычные действия: загрузите печатный материал, освободите места вывода, добавьте расходные материалы и устраните ошибки. ▶

Номер п/п	Операции принтера	Операции узла	Примечания
9	После завершения заданий транзакционной печати переключите принтер в автономный режим.		<ul style="list-style-type: none"> • Через панель управления: [Система] -> [Транзакция] -> [Транзакционная печать в интерактивном режиме] -> [Выкл.] или • Через редактор параметров: [Настройки транзакционной печати] -> [Параметры] -> [Переведите транзакционную печать в интерактивный или автономный режим].
10	Переключите принтер обратно в режим печати документов.		<ul style="list-style-type: none"> • Через панель управления: [Система] -> [Транзакция] -> [Режим транзакционной печати] -> [Выкл.].

Активировать транзакционную печать

Перед началом

Убедитесь в том, что список [Запланированные задания] пуст.

Процедура

1. На панели управления нажмите [Система] -> [Транзакция] -> [Режим транзакционной печати]. Надпись на кнопке изменится с [Выкл.] на [Вкл.].
2. При необходимости коснитесь [Настройка активной транзакции] и выберите необходимый параметр.
Параметры настройки транзакционной печати определяются в Settings Editor на контроллере PRISMAsync.
3. Если в настройках задан режим сопоставления логических лотков физическим лоткам, загрузите необходимые печатные материалы в лотки для бумаги.
4. Коснитесь [Транзакционная печать в интерактивном режиме] для переключения принтера в интерактивный режим.
Надпись на кнопке изменится с [Выкл.] на [Вкл.].
5. Установите соединение с принтером на узле или мейнфрейме и запустите задание.



ПРИМЕЧАНИЕ

Выбрать настройки и включить интерактивный режим принтера можно в разделе [Настройки транзакционной печати] Settings Editor.

Отключение транзакционной печати

Перед началом

Убедитесь в том, что список [Запланированные задания] пуст.

Процедура

1. Для включения автономного режима принтера нажмите [Система] -> [Транзакция] -> [Транзакционная печать в интерактивном режиме] на панели управления. Надпись на кнопке изменится с [Вкл.] на [Выкл.].
Функцию [Транзакционная печать в интерактивном режиме] можно переключить в автономный режим только при следующих условиях:
 - задания транзакционной печати готовы;
 - в принтере нет других данных печати;
 - принтер отключен по причине завершения всех заданий, а не по причине возникновения ошибки.

При переключении [Транзакционная печать в интерактивном режиме] в автономный режим соединение с узлом разрывается автоматически.

2. Нажмите [Режим транзакционной печати].
Надпись на кнопке изменится с [Вкл.] на [Выкл.].



ПРИМЕЧАНИЕ

Кроме того, автономный режим принтера можно включить в разделе [Настройки транзакционной печати] Settings Editor.

Сдвиг изображения в режиме транзакционной печати

Введение

Для решения проблемы смещения изображение можно сдвинуть. Сдвигать изображения можно как на лицевой, так и на обратной стороне, а также по вертикали и по горизонтали. Примеры возможных смещений:

- имя или адрес неправильно размещены в заданной области;
- линии на лицевой и обратной стороне листа выровнены неправильно.

Чтобы сохранить настройки смещения для будущего использования, необходимо задать их в настройках с помощью редактора параметров. Каждый раз при загрузке настроек, заданные в них параметры смещения становятся активными.



ПРИМЕЧАНИЕ

Используйте функцию сдвига изображения, только если необходимо сдвинуть изображение всего задания. Сдвиг изображения применяется ко всем печатным материалам во всех лотках для бумаги.

Процедура

1. На панели управления нажмите [Система] -> [Транзакция].
2. Нажимайте кнопки «-» или «+», чтобы сдвинуть изображение на лицевой или обратной стороне листа.

Печать в режиме транзакционной печати

После активации режима транзакционной печати необходимо выполнить необходимые настройки транзакционного режима.

Если совмещение переменных данных не корректно, сдвиг изображения можно отрегулировать через панель управления или при помощи настройки транзакционной печати с предварительной настройкой сдвига изображения. Сдвиг изображения виден на всех распечатках из всех лотков для бумаги.

В этом разделе описываются следующие процедуры:

- Печать в режиме транзакционной печати
- Активировать настройку транзакции во время транзакционной печати
- Отключение режима транзакционной печати

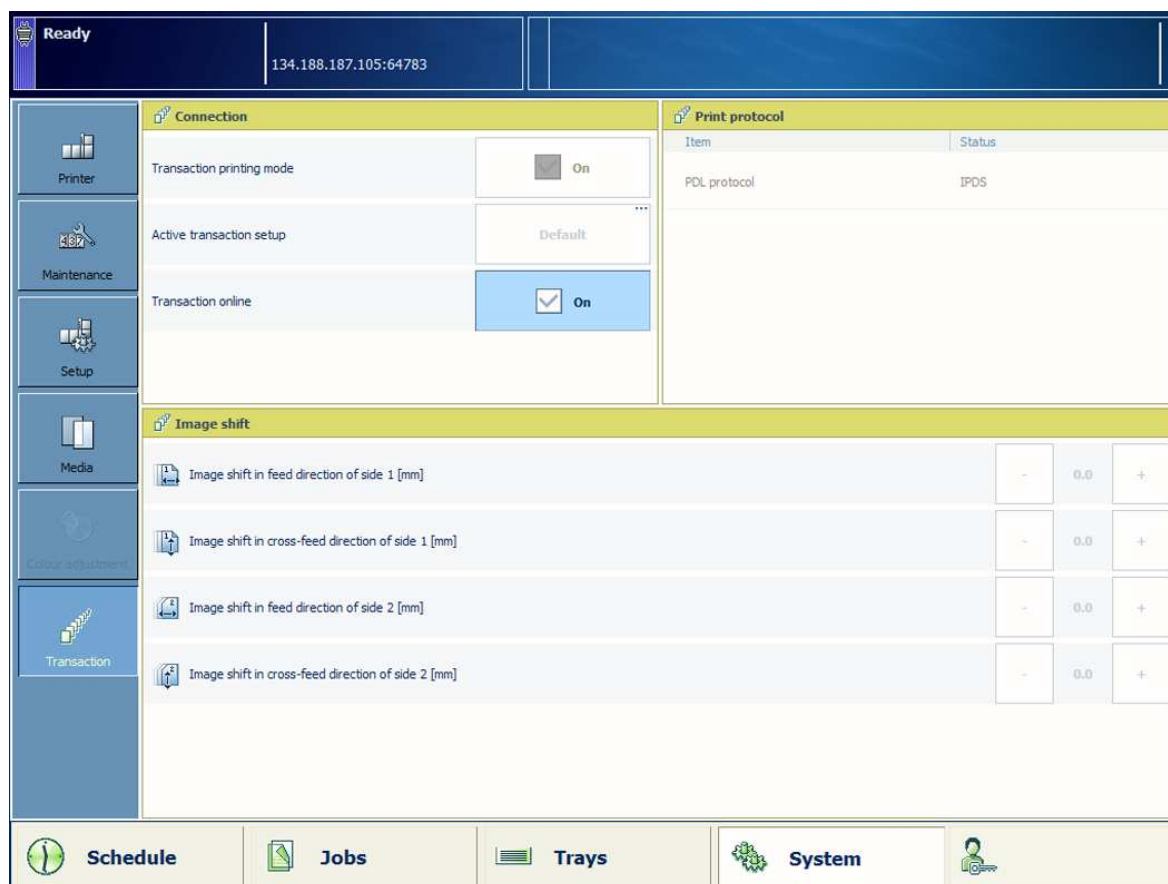

[94] Параметры и настройки транзакционной печати

Печать в режиме транзакционной печати

1. При необходимости нажмите [Задания]→[Очереди]→[Запланированные задания], чтобы очистить список запланированных заданий.
2. Нажмите [Система]→[Транзакция]→[Режим транзакционной печати]→[Вкл.].
3. Нажмите [Настройка активной транзакции], чтобы выбрать настройку транзакции.
4. Если в настройках задан режим сопоставления печатного материала лоток-лоток, загрузите печатные материалы в лотки для бумаги.
5. Смещение изображения выполняется кнопками «+» или «-», если требуется.
6. Нажмите [Система]→[Транзакция]→[Транзакционная печать в интерактивном режиме]→[Вкл.].



7. Установите соединение между главным компьютером (мэйнфреймом) и печатной системой и отправьте задания.
8. Следите за заданиями на панели управления, чтобы все задания были выполнены. Цвета состояния системы подскажут, когда необходимо загрузить печатный материал.

Активировать настройку транзакции во время транзакционной печати



ВАЖНО

Только для IPDS. Убедитесь, что текущее задание не активирует другие транзакционные настройки.

1. Нажмите кнопку [Остановить]  **один раз**.
2. Дождитесь, когда принтер перейдет в режим ожидания.
3. Нажмите [Настройка активной транзакции], чтобы выбрать настройку транзакции.
4. Нажмите кнопку [Возобновить] , чтобы возобновить процесс печати.

Отключение режима транзакционной печати

1. Нажмите [Система]→[Транзакция]→[Транзакционная печать в интерактивном режиме]→[Выкл.].
2. Нажмите [Система]→[Транзакция]→[Режим транзакционной печати]→[Выкл.].

Настройки транзакционной печати

Создание настроек транзакционной печати

Введение

Для осуществления транзакционной печати требуется настройка транзакции. Настройка транзакции содержит специальные параметры для определенных заданий печати. Параметры можно задать в редакторе параметров.



ПРИМЕЧАНИЕ

В этом разделе описано создание настроек транзакции с нуля. Если вы хотите создать настройку транзакции, близкую к уже имеющейся, просто создайте копию и после этого внесите изменения. В этом случае необходимо выбрать настройку и нажать [Копировать].

Процедура

1. Выберите [Настройки транзакционной печати] -> [Настройки транзакционной печати].
2. Щелкните кнопку [Добавить].
Появляется всплывающее окно.
3. Введите имя и описание настройки транзакции и нажмите [ОК].
4. Установите флажок в поле рядом с настройкой и нажмите [Открыть] для сохранения изменений.
5. В зависимости от типа созданной настройки нажмите [Настройка транзакционной печати IPDS] или [Настройка транзакционной печати PCL].



ПРИМЕЧАНИЕ

Для некоторых продуктов PCL недоступен. При наличии только одной лицензии остальные PDL недоступны.

Можно изменить следующие параметры:

- по группе (щелкните значок карандаша справа от параметров группы);
- по элементу (щелкните значок карандаша за индивидуальными параметрами).

После изменения параметров транзакционной печати необходимо загрузить изменения, чтобы они вступили в силу (см. [Активация настройки транзакционной печати на стр. 266](#)).

Изменение настройки транзакционной печати

Процедура

1. Выберите [Настройки транзакционной печати] -> [Настройки транзакционной печати].
2. Установите флажок напротив изменяемой настройки.
3. При необходимости нажмите кнопку [Редактировать] для изменения имени или описания настройки, затем нажмите [ОК].
4. Нажмите [Открыть], чтобы разрешить изменение настройки .
5. В зависимости от типа изменяемой настройки нажмите [Настройка транзакционной печати IPDS] или [Настройка транзакционной печати PCL].



ПРИМЕЧАНИЕ

Для некоторых продуктов PCL недоступен. При наличии только одной лицензии остальные PDL недоступны.

Можно изменить следующие параметры:

- по группе (щелкните значок карандаша справа от параметров группы);
- по элементу (щелкните значок карандаша за индивидуальными параметрами).

После изменения параметров транзакционной печати необходимо загрузить изменения, чтобы они вступили в силу (см. [Активация настройки транзакционной печати на стр. 266](#)).

Активация настройки транзакционной печати

Введение

После создания новой настройки транзакционной печати или редактирования имеющейся ее необходимо активировать с помощью редактора параметров. В противном случае изменения не вступят в силу.

Процедура

1. В редакторе параметров выберите [Настройки транзакционной печати] -> [Параметры] -> [Переведите транзакционную печать в интерактивный или автономный режим], чтобы переключить принтер в автономный режим.
2. Нажмите [Настройки транзакционной печати] -> [Настройки транзакционной печати], выберите настройку и нажмите [Загрузить].
Настройка транзакционной печати активирована.

Импорт, экспорт или восстановление настроек транзакционной печати

Настройки транзакционной печати можно импортировать, экспортировать и восстанавливать.

Переход к настройкам транзакционной печати

Откройте Settings Editor и перейдите в раздел: [Настройки транзакционной печати]→[Настройки транзакционной печати].

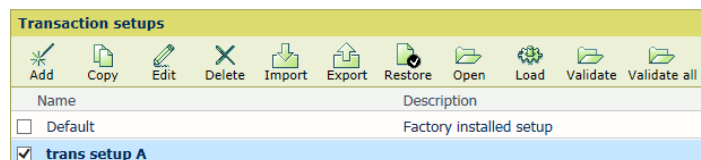

[95] Меню [Настройки транзакционной печати]

Импорт настроек транзакционной печати

1. Щелкните [Импорт].
2. Перейдите к файлу XML с настройками транзакционной печати.
3.
 - Выберите [Замена], чтобы заменить текущие настройки транзакционной печати.
 - Выберите [Объединение], чтобы добавить импортированные настройки транзакционной печати к текущим настройкам транзакционной печати.
4. Щелкните [ОК].
5. Подтвердите импортированные настройки транзакционной печати. ([Проверка настройки транзакционной печати на стр. 268](#))

Экспорт настроек транзакционной печати

1. Щелкните [Экспорт].
2. Щелкните [ОК].
Текущие определения настроек транзакционной печати хранятся в файле XML.
3. Откройте или сохраните файл XML.

Восстановление настройки транзакционной печати по умолчанию



ВАЖНО

Обратите внимание, что данная функция удаляет все пользовательские настройки транзакционной печати.

1. Щелкните [Восстановить].
2. Щелкните [ОК].
Восстанавливается настройка, которая была установлена на заводе.

Проверка настройки транзакционной печати

Что такое проверка настройки транзакционной печати

При использовании параметра [Проверить] принтер проверяет каждый лоток на предмет допустимости определения носителя. В зависимости от режима выбора лотка ([Лоток-печатный материал] или [Лоток-лотку]) выполняется проверка носителя в логических лотках (таблица сопоставления лотка и носителя в настройке) или в физическом лотке (сопоставление лотков).

Проверяйте определения носителей в доступных для выбора лотках в настройке транзакционной печати

- после определения, изменения или импорта настройки транзакционной печати;
- после изменения носителя или семейства носителей;
- только для режима выбора лотка [Лоток-лотку]: после загрузки или до загрузки настройки транзакционной печати или после изменения конфигурации физического лотка.

Проверка в режиме [Лоток-печатный материал]

Принтер проверяет, доступны ли в каталоге носителей комплекты носителей из каждого логического лотка таблицы сопоставления лотка и носителя в настройке.

Проверка в режиме [Лоток-лотку]

Принтер проверяет, доступны ли в каталоге носителей носители, назначенные физическим лоткам на экране лотков на панели управления.

Проверка настройки транзакционной печати

1. Откройте Settings Editor и перейдите в раздел: [Настройки транзакционной печати]→ [Настройки транзакционной печати].

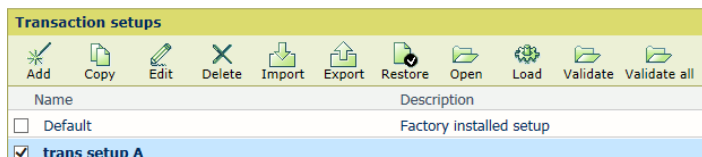

[96] Меню [Настройки транзакционной печати]

2. Щелкните [Проверить].
3. Отображается отчет.
4. Проверьте отчет и при необходимости примите надлежащие меры.
5. Нажмите [ОК], чтобы закрыть отчет.

Проверка всех настроек транзакционной печати

Можно проверить все доступные настройки транзакционной печати. Для каждой настройки транзакционной печати в отчете указывается механизм выбора лотка ([Лоток-печатный материал] или [Лоток-лотку]) и количество допустимых и недопустимых лотков. Для получения дополнительных сведений о настройках транзакционной печати с проблемами используйте параметр [Проверить].

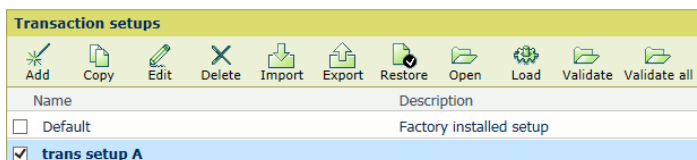

1. Откройте Settings Editor и перейдите в раздел: [Настройки транзакционной печати]→ [Настройки транзакционной печати].
2. Щелкните [Проверить все].
3. Отображается отчет.

Transaction setup name	Tray selection mode	Number of valid trays	Number of invalid trays
Default	Tray to media	4	0
trans setup A	Tray to media	3	0
trans setup B	Tray to media	2	1
trans setup C	Tray to tray	3	0

[97] Пример отчета о проверке для всех настроек транзакционной печати

4. Проверьте количество недопустимых лотков и при необходимости примите надлежащие меры.
5. Нажмите [ОК], чтобы закрыть отчет.

IPDS

Информация о печатных материалах (IPDS)

Введение

Каталог печатных материалов:

- содержит список предварительно определенных носителей и их параметров;
- играет важную роль в организации работы системы varioPRINT DP Line;
- упрощает печать заданий при использовании правильных печатных материалов.

Убедитесь, что для параметра [Механизм выбора лотков] в редакторе параметров установлено значение [Лоток-печатный материал].

Этот параметр является предпочтительным. Данный принтер функционирует на основе печатного материала. Метод печати «лоток-печатный материал» способствует данному режиму работы.

Назначьте элемент каталога печатных материалов из списка для [Лоток-печ. матер. IPDS для лотка 1]. В данном списке отображаются все печатные материалы из каталога печатных материалов. Система копирует параметры выбранного носителя в настройку транзакционной печати.

Если назначен печатный материал наподобие A3/Tabloid или если нужно использовать метод подачи коротким краем для другого печатного материала, измените направление подачи на [Подача короткой стороной (SEF)].



ПРИМЕЧАНИЕ

Редактор параметров отображает только печатные материалы, имена которых соответствуют определениям имен печатных материалов IPDS. Допустимые символы в имени печатного материала IPDS: A-Z, a-z, 0-9, пробел.

Восстановление вывода в случае ошибки (IPDS)

Введение



Принтер оснащен эффективной и надежной функцией восстановления вывода в случае ошибки. По умолчанию восстановление вывода установлено на [Обычный]. После решения проблемы выполнение задания продолжится автоматически с той страницы, на которой произошла ошибка.



В некоторых печатных средах, однако, следует избегать многочисленных копий. Например, при транзакционной печати таких документов, как чеки. В такой среде значение параметра [Восстановление вывода] настройки IPDS должно быть [Выключена].

Когда функция восстановления вывода отключена, принтер не выполняет автоматическую проверку правильности вывода после восстановления. Все незавершенные страницы будут удалены, стопка будет извлечена. За восстановление отвечает главная система и оператор. Оператор должен вручную перезапустить задание с нужной страницы.

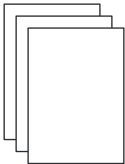
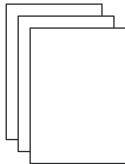
В следующей таблице описаны события, происходящие при использовании нормального или отмененного восстановления вывода.

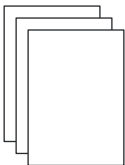
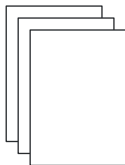
Нормальное восстановление вывода в IPDS

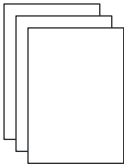
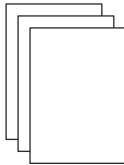

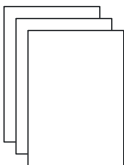

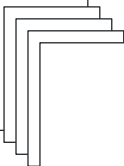
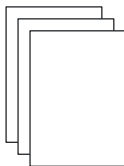

Задание	Возможные варианты выполнения задания	Нормальное восстановление вывода	Результат после восстановления
	 Листы успешно напечатаны.	Сложены в одном из мест вывода.	 Листы сложены в месте вывода
	 Листы обрабатываются в контроллере памяти (включая листы с ошибками).	Остаются в контроллере памяти.	 После устранения ошибки принтер начинает печать первой страницы в памяти контроллера. ▶

Задание	Возможные варианты выполнения задания	Нормальное восстановление вывода	Результат после восстановления
	 Застрявшие в системе листы.	Для устранения замятия бумаги следуйте инструкциям на панели управления. Оператору необходимо удалить замятые листы вручную.	 Эти листы остаются в памяти контроллера. После начала печати эти листы будут напечатаны повторно.
	 Листы на хосте памяти.	Остаются на хосте памяти.	 Эти листы остаются в памяти хоста. После начала печати эти страницы будут обработаны и отправлены на контроллер.

Отмененное восстановление вывода в IPDS

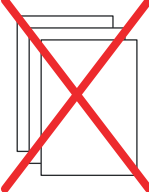
Листы, обрабатываемые в памяти контроллера, удаляются из системы. Оператору необходимо отправить отсутствующие страницы на печать повторно (как новое задание транзакционной печати).

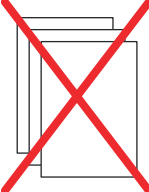
Задание	Возможные варианты выполнения задания	Отмененное восстановление вывода	Результат после восстановления
	 Листы успешно напечатаны.	Сложены в одном из мест вывода.	 Листы сложены в месте вывода

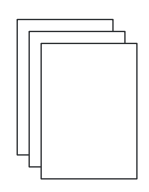
Задание	Возможные варианты выполнения задания	Отмененное восстановление вывода	Результат после восстановления
	 Листы обрабатываются в контроллере памяти (включая листы с ошибками).	Все листы удаляются.	 Эти листы не поступают в место вывода.
	 Застрявшие в системе листы.	Для устранения замятия бумаги следуйте инструкциям на панели управления. Оператору необходимо удалить замятые листы вручную.	 Эти листы не поступают в место вывода.
	 Листы на хосте памяти.	Остаются на хосте памяти.	 После устранения ошибки принтер начинает печать первой страницы в памяти хоста.

PCL

Сообщения о носителе (PCL)

Введение

Каталог печатных материалов:

- содержит список предварительно определенных носителей и их параметров;
- играет важную роль в организации работы системы varioPRINT DP Line;
- упрощает печать заданий при использовании правильных печатных материалов.

Ответ на сообщения о печатном материале

При транзакционной печати содержимое лотков для бумаги (то есть параметры печатных материалов из каталога печатных материалов) преобразуется в формат, который может распознать контроллер. Однако контроллер получает ограниченный объем информации (название или размер печатного материала). Это может привести к ошибкам связи, когда контроллер не может обнаружить необходимый печатный материал. В этом случае контроллер запрашивает необходимый печатный материал, отображая сообщение на панели управления. В запросе [Сообщение о печатном материале] указано название и размер отсутствующего печатного материала.

Ответ на запрос [Сообщение о печатном материале] зависит от того, в каком режиме работает принтер:

- в режиме сопоставления лотков или
- в режиме сопоставления лотка и печатного материала.

Ответ на сообщения о носителе в режиме сопоставления лотка и носителя (PCL)

Процедура

1. На панели оператора отображается сообщение об отсутствии печатного материала. Выберите одно из следующих действий для ответа на сообщение.
 - Нажмите [Назнач. материала].
Если выбран этот вариант, перейдите к действию 2.
 - Нажмите [Продолжить].
 - Нажмите [Отмена потока].
Задание печати останавливается. Теперь можно устранить проблему. Вероятнее всего проблему можно устранить на сервере.



ПРИМЕЧАНИЕ

Следующие действия выполняются в том случае, если требуется назначить печатный материал.

2. По запросу контроллера в списке материалов выберите используемый печатный материал и нажмите [ОК].
Если вы выбрали печатный материал из каталога с некорректным размером или именем, принтер выберет материал с размером по умолчанию.
3. Выберите одну из 16 ячеек памяти в таблице логических лотков, чтобы использовать ее для сохранения необходимого печатного материала.
Обратите внимание на то, что печатный материал, ранее назначенный этой ячейке в настройке, будет перезаписан. Данный печатный материал будет недоступен для потока транзакционной печати.
Теперь можно назначить другой печатный материал или продолжить печать задания.

Ответ на сообщения о носителе в режиме сопоставления лотков (PCL)

Процедура

1. На панели оператора отображается сообщение об отсутствии печатного материала. Выберите одно из следующих действий для ответа на сообщение.
 - Нажмите [Назнач. материала].
Если выбран этот вариант, перейдите ко второму действию.
 - Нажмите [Продолжить].
 - Нажмите [Отмена потока].
Задание печати останавливается. Теперь вы можете устранить проблему. Вероятнее всего проблему можно устранить на сервере.



ПРИМЕЧАНИЕ

Действия 2 и 3 выполняются в том случае, если требуется назначить печатный материал.

2. В списке печатных материалов выберите печатный материал, который должен использоваться вместо запрошенного контроллером, и нажмите [ОК].
Печатный материал отображается с названием, определенным в каталоге печатных материалов. Если вы выбрали печатный материал из каталога с некорректным размером или именем, принтер выберет материал с размером по умолчанию.
3. Выберите лоток для бумаги, в который планируется загрузить необходимый печатный материал, и нажмите [ОК].
4. Загрузите носитель.
5. Закройте лоток для бумаги.
6. Нажмите [ОК].
Теперь можно назначить другой печатный материал или продолжить печать задания.

Глава 10

Выполнение заданий копирования

Копируйте свои документы

Описание параметров задания копирования

Введение

При создании копии можно задать следующие параметры.

- Вид оригиналов.
- Вид отпечатанного материала.
- Общие параметры всего задания.

Для повышения производительности система автоматически задает ряд параметров для панелей [Оригинал] и [Вывод]. Однако эти автоматические параметры можно отменить вручную. Автоматические параметры имеют префикс [Авто].

Параметры задания копирования

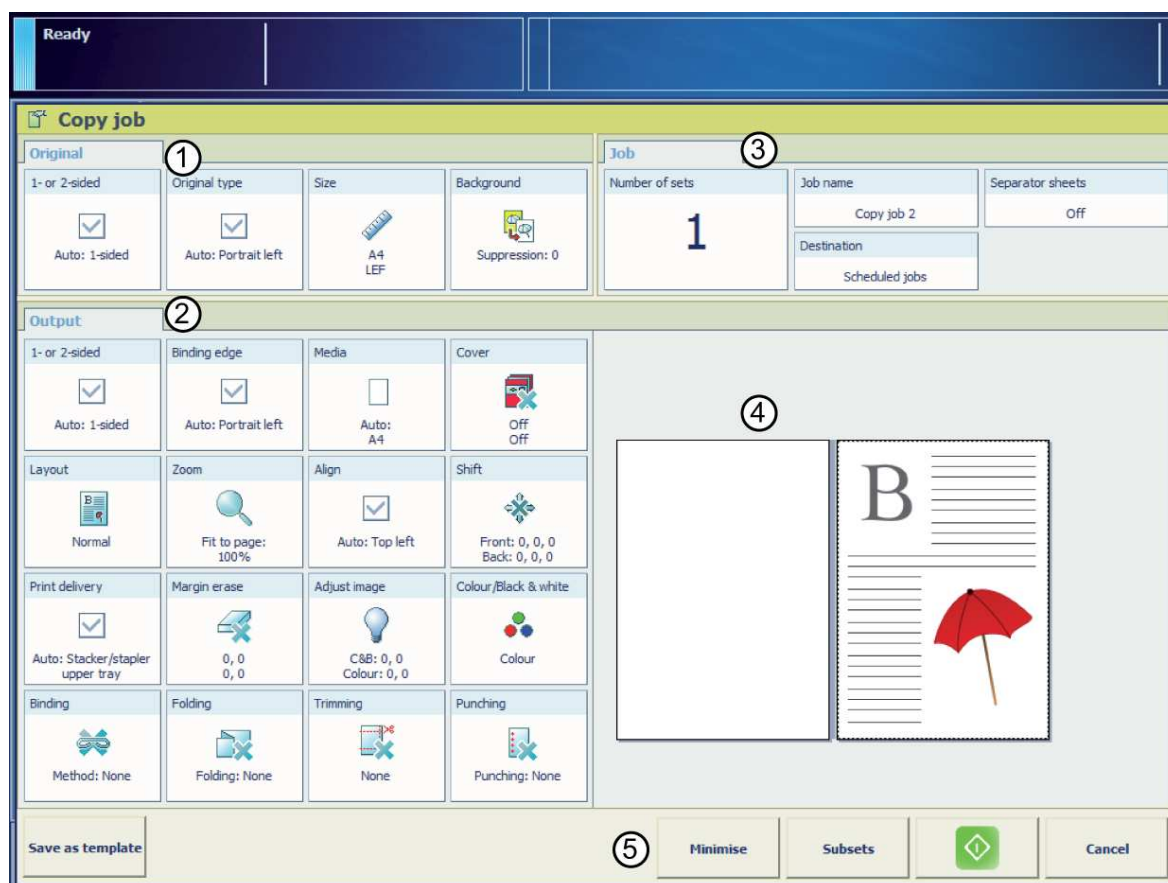



[98] Параметры задания копирования

	Раздел	Описание
1	[Оригинал]	Область [Оригинал] содержит параметры, определяющие вид оригиналов.

	Раздел	Описание
2	[Вывод]	<p>Область [Вывод] содержит доступные параметры, определяющие вид итоговой копии.</p> <p> ПРИМЕЧАНИЕ У всех этих параметров есть фиксированное положение. Если настройка параметра невозможна, его местоположение остается пустым. Пример. Параметр [Обрезка] доступен только при наличии устройства обрезки. Иначе местоположение параметра [Обрезка] остается пустым.</p>
3	[Задание]	В области [Задание] можно определить общие параметры всего задания.
4	Предварительный просмотр	В области предварительного просмотра отображается результат при установленных параметрах вывода.
5.	Кнопки управления	<p>Кнопки в данном разделе предназначены для выбора действий, например, сохранить параметры в шаблон, отменить задание или начать сканирование.</p> <p>При помощи дополнительной функции [Программирование страницы] можно вставлять страницы, определять печатные материалы и параметры окончательной обработки диапазонов страниц в задании.</p>



Параметры [Оригинал] - [1- или 2-сторонняя]

Параметр	Значения	Описание
[1- или 2-сторонняя]		Автоматическая установка значения для данной настройки.
	 [1-сторонняя]	Изображение или текст расположены только на лицевой стороне.
	 [2-сторонняя]	Изображение или текст расположены на лицевой и на оборотной стороне.

[Оригинал] Параметры — [Тип оригинала]

Параметр	Значения	Описание
[Тип оригинала]		Автоматическая установка значения для данной настройки.
	[Книжн. — слева]	<ul style="list-style-type: none"> • Оригинал имеет вертикальный формат (высота > ширина). • Корешок расположен с левой стороны. Левая сторона страницы связана с правой стороной предыдущей страницы • При переворачивании листа вокруг корешка изображение или текст на оборотной стороне листа доступны для чтения.
	[Книжн. — сверху]	<ul style="list-style-type: none"> • Оригинал имеет вертикальный формат (высота > ширина). • Корешок: верхняя сторона страницы связана с нижней стороной предыдущей страницы. • При переворачивании листа вокруг корешка изображение или текст на оборотной стороне листа доступны для чтения. • Календарный режим
	[Альбомн. — слева]	<ul style="list-style-type: none"> • Оригинал имеет горизонтальный формат (ширина > высота). • Корешок расположен с левой стороны. Левая сторона страницы связана с правой стороной предыдущей страницы • При переворачивании листа вокруг корешка изображение или текст на оборотной стороне листа доступны для чтения.
	[Альбомн. — сверху]	<ul style="list-style-type: none"> • Оригинал имеет горизонтальный формат (ширина > высота). • Корешок: верхняя сторона страницы связана с нижней стороной предыдущей страницы. • При переворачивании листа вокруг корешка изображение или текст на оборотной стороне листа доступны для чтения. • Календарный режим
	[Книга]	<p>Выполнение копирования или сканирования оригинала книги на стекле экспонирования. Можно копировать или сканировать отдельные страницы книги.</p> <p>[Стран.]</p> <ul style="list-style-type: none"> • [Обе страницы]: Левая и правая половины оригинала (открытой книги) копируются или сканируются как две отдельные копии. • [Левая страница]: Выполняется копирование или сканирование левой половины оригинала (открытой книги). • [Правая страница]: Выполняется копирование или сканирование правой половины оригинала (открытой книги).



Параметры [Оригинал] - [Размер]

Параметр	Значения	Описание
[Размер]	 A4, A3, Letter, Tabloid и т. д.	Оригинал в АПД или на стекле: <ul style="list-style-type: none"> • Автоматическое определение формата, либо • Укажите формат печатного материала оригинала. Если оригинал имеет нестандартный размер, можно использовать кнопки "-" и "+" для ввода точного значения. Можно корректировать сдвиг с шагом 1 мм/0,01 дюйма. Текст на кнопке [Размер] изменится на [Особый].
	 [Книжная]  [Альбомная]	<ul style="list-style-type: none"> • Автоматическое определение ориентации, либо • Укажите ориентацию печатного материала нестандартного формата

[Оригинал] Параметры — [Тип изображения]

Параметр	Значения	Описание
[Тип изображения]	 [Смешанное]	Оригинал содержит текст и изображения.
	 [Фотография]	Оригинал содержит в основном или только изображения.
	 [Текст]	Оригинал содержит в основном или только текст.
	 [Высокая детализация]	Оригинал содержит изображение с большим количеством деталей.

[Вывод] Параметры — [1- или 2-сторонняя]

Параметр	Значения	Описание
[1- или 2-сторонняя]	 [Авто]	Автоматическая установка значения для данной настройки.
	 [1-сторонняя]	Материал вывода содержит изображение на одной стороне.
	 [2-сторонняя]	Вывод содержит изображение на обеих сторонах.

[Вывод] Параметры — [Корешок]



Параметр	Значения	Описание
[Корешок] [Книжная]	[Влево]	<ul style="list-style-type: none"> • Оригинал имеет вертикальный формат (высота > ширина). • Корешок расположен с левой стороны. Левая сторона страницы связана с правой стороной предыдущей страницы • При переворачивании листа вокруг корешка изображение или текст на оборотной стороне листа доступны для чтения.
	[Вправо]	<ul style="list-style-type: none"> • Оригинал имеет вертикальный формат (высота > ширина). • Корешок расположен с правой стороны. Правая сторона страницы связана с левой стороной предыдущей стороны. • При переворачивании листа вокруг корешка изображение или текст на оборотной стороне листа доступны для чтения.
	[Верх, верх к низу]	<ul style="list-style-type: none"> • Оригинал имеет вертикальный формат (высота > ширина). • Корешок: верхняя сторона страницы связана с нижней стороной предыдущей страницы. • При переворачивании листа вокруг корешка изображение или текст на оборотной стороне листа доступны для чтения. • Календарный режим
	[Верх, верх к верху]	<ul style="list-style-type: none"> • Оригинал имеет вертикальный формат (высота > ширина). • Корешок: верхняя сторона страницы связана с верхней стороной предыдущей страницы. • При переворачивании листа вокруг корешка изображение или текст на оборотной стороне листа переворачиваются.
	[Вниз]	<ul style="list-style-type: none"> • Оригинал имеет вертикальный формат (высота > ширина). • Корешок: нижняя сторона страницы связана с нижней стороной предыдущей страницы. • При переворачивании листа вокруг корешка изображение или текст на оборотной стороне листа доступны для чтения.

Параметр	Значения	Описание
[Корешок] [Альбомная]	[Влево]	<ul style="list-style-type: none"> • Оригинал имеет горизонтальный формат (ширина > высота). • Корешок расположен с левой стороны. Левая сторона страницы связана с правой стороной предыдущей страницы • При переворачивании листа вокруг корешка изображение или текст на оборотной стороне листа доступны для чтения.
	[Вправо]	<ul style="list-style-type: none"> • Оригинал имеет горизонтальный формат (ширина > высота). • Корешок расположен с правой стороны. Правая сторона страницы связана с левой стороной предыдущей стороны. • При переворачивании листа вокруг корешка изображение или текст на оборотной стороне листа доступны для чтения.
	[Верх, верх к низу]	<ul style="list-style-type: none"> • Оригинал имеет горизонтальный формат (ширина > высота). • Корешок: верхняя сторона страницы связана с нижней стороной предыдущей страницы. • При переворачивании листа вокруг корешка изображение или текст на оборотной стороне листа доступны для чтения. • Календарный режим
	[Верх, верх к верху]	<ul style="list-style-type: none"> • Оригинал имеет горизонтальный формат (ширина > высота). • Корешок: верхняя сторона страницы связана с верхней стороной предыдущей страницы. • При переворачивании листа вокруг корешка изображение или текст на оборотной стороне листа переворачиваются.
	[Вниз]	<ul style="list-style-type: none"> • Оригинал имеет горизонтальный формат (ширина > высота). • Корешок: нижняя сторона страницы связана с нижней стороной предыдущей страницы. • При переворачивании листа вокруг корешка изображение или текст на оборотной стороне листа доступны для чтения.



Параметры [Вывод] - [Печатные материалы]

Параметр	Значения	Описание
[Печатные материалы]	Названия печатных материалов в каталоге	Здесь можно выбрать печатный материал для задания копирования. В списке указаны все носители, которые доступны в каталоге печатных материалов. Каталог печатных материалов – это перечень доступных носителей, которые можно определять на контроллере PRISMAsync.

[Вывод] Параметры — [Обложка]

Параметр	Значения	Описание
[Обложка]	 [Передняя обложка]	Здесь можно указать, что для задания необходима передняя обложка. При активации параметра включается [Печатные материалы] соответствующего параметра.
	[Печатные материалы]	После активации параметра [Передняя обложка] можно выбрать носитель из каталога печатных материалов.
	[Стороны для печати]	Здесь можно выбрать стороны передней обложки, на которых следует печатать. <ul style="list-style-type: none"> • [Обе стороны] • [Передняя сторона] • [Задняя сторона] • [Нет]
	 [Задняя сторона обложки]	Здесь можно указать, что для задания необходима задняя обложка. При активации параметра включается [Печатные материалы] соответствующего параметра.
	[Печатные материалы]	После активации параметра [Задняя сторона обложки] можно выбрать носитель из каталога печатных материалов.
	[Стороны для печати]	Здесь можно выбрать стороны задней обложки, на которых следует печатать. <ul style="list-style-type: none"> • [Обе стороны] • [Передняя сторона] • [Задняя сторона] • [Нет]











[Вывод] Параметры — [Макет]

Параметр	Значения	Описание
[Макет]	 [Несколько стр. на листе]	Принтер печатает 2, 4, 6, 9 или 16 последовательных изображений на одной стороне листа рядом друг с другом. По умолчанию система сохраняет размер оригиналов. При необходимости используйте функцию масштабирования для уменьшения или увеличения размера изображения.
	 [Шаблон схемы спуска полос]	Используйте [Шаблон схемы спуска полос] для создания буклета, 1/4 листа или 1/8 листа. Принтер печатает листы таким образом, чтобы страницы документа располагались последовательно.
	 [Одинаковые копии на листе]	Принтер печатает одно изображение 2, 4, 6, 9 или 16 раз на 1 стороне листа. По умолчанию система сохраняет размер оригиналов. При необходимости используйте функцию масштабирования для уменьшения или увеличения размера изображения. [2, повернуть]: Принтер печатает одно изображение два раза на 1 стороне листа. Идентичные изображения переворачиваются относительно друг друга. По умолчанию система сохраняет размер оригиналов. При необходимости используйте функцию масштабирования для уменьшения или увеличения размера изображения. Если на принтере установлена лицензия Advance Impose, вы также можете выбрать вариант [Особый] в раскрывающемся списке.



Параметры [Вывод] - [Масштаб]

Параметр	Значения	Описание
[Масштаб]	[По размеру стр.]	Если параметр [По размеру стр.] находится в положении [Вкл.], формат изображения будет изменяться так, чтобы оно помещалось на странице. Если параметр [По размеру стр.] находится в положении [Выкл.], сохраняется исходный формат изображения.
	[Проценты]	Используйте кнопки + или - для уменьшения или увеличения формата изображения (от 25% до 400%). результат действия будет сразу отображаться на панели предварительного просмотра.

[Вывод] Параметры — [Выровнять]









Параметр	Значения	Описание
[Выровнять]	 [Авто]	Автоматическая установка значения для данной настройки.
	 [Левый верхний угол]	С помощью параметра [Выровнять] указывается расположение изображения на оригинале. Параметр [Левый верхний угол] служит для перемещения изображения в левый верхний угол листа.
	 [Центр сверху]	[Центр сверху] перемещает изображение в центр верхней части листа.
	 [Правый Верхний угол]	[Правый Верхний угол] служит для перемещения изображения в правый верхний угол листа.
	 [Центр слева]	[Центр слева] перемещает изображение в центр левой части листа.
	 [Центр]	[Центр] служит для перемещения изображения в центр листа.
	 [Центр справа]	[Центр справа] перемещает изображение в центр правой части листа.
	 [Левый нижний угол]	[Левый нижний угол] перемещает изображение в левый нижний угол листа.
	 [Центр снизу]	[Центр снизу] перемещает изображение в центр нижней части листа.
	 [Правый нижний угол]	[Правый нижний угол] перемещает изображение в правый нижний угол листа.

Параметры [Вывод] - [Сдвиг]

Параметр	Значения	Описание
[Сдвиг]	[Сдвиг полей]	<p>Используйте этот параметр для увеличения или уменьшения поля. По умолчанию значения лицевой и обратной стороны заблокированы. Это означает, что значения лицевой и обратной стороны остаются идентичными.</p> <p>Увеличение ширины полей может понадобиться при сшивании или перфорации выводимых материалов. Уменьшение ширины полей может понадобиться при отсутствии необходимости дополнительной площади для сшивания или перфорации.</p> <p>Если необходимо задать другое значение для каждой стороны, нажмите . Значок изменит состояние на незаблокированное. Теперь можно задать значения отдельно для лицевой и обратной стороны.</p>
	[Сдвиг изображения]	<p>Используйте этот параметр для сдвига изображения по горизонтали или вертикали. По умолчанию значения лицевой и обратной стороны заблокированы. Это означает, что значения лицевой и обратной стороны остаются идентичными.</p> <p>Если необходимо задать другое значение для каждой стороны, нажмите . Значок изменит состояние на незаблокированное. Теперь можно задать значения отдельно для лицевой и обратной стороны.</p>

[Вывод] Параметры — [Доставка печати]

Параметр	Значения	Описание
[Доставка печати]	[Выходной лоток]	Выберите место вывода для задания печати. В зависимости от параметров задания устройство автоматически предлагает предпочтительное место вывода для задания. Однако рекомендуемые параметры можно изменить вручную.
	[Сортировка]	 <p>[По страницам] Вывод материала сортируется по страницам.</p>
		 <p>[По пакетам] Вывод материала сортируется по пакетам.</p>
	[Укладка со сдвигом]	<p>Этот параметр доступен, только если в профиле рабочего процесса [Укладка со сдвигом] установлено значение [Как в задании].</p>  <p>[Каждый комплект] Каждый напечатанный пакет материалов, доставленный к месту вывода, укладывается на предыдущий набор с небольшим сдвигом. Это необходимо для распознавания отдельных комплектов.</p>  <p>[Выкл.] Все пакеты и задания, отправляемые к месту вывода, будут укладываться в ровную стопку.</p>
[Дополн. параметры]	Это может быть необходимо для изменения дополнительных параметров, когда выполняется автономная обработка листов нестандартным способом. Дополнительную информацию см. в руководстве по финишеру. ▶	

Параметр	Значения	Описание
[Доставка печати] [Дополн. параметры]	[Порядок сортировки листов]	 <p>[Лицевой стороной вверх] Вывод распечаток лицевой стороной вверх, первая страница сверху.</p>  <p>[Лицевой стороной вверх, обратный порядок] Вывод распечаток лицевой стороной вверх, последняя страница сверху.</p>  <p>[Лицевой стороной вниз] Вывод распечаток лицевой стороной вниз, первая страница сверху.</p>  <p>[Лицевой стороной вниз, обратный порядок] Вывод распечаток лицевой стороной вниз, последняя страница сверху.</p>
	[Ориентация листа]	 <p>[Заголовком вверх, подача длинной стороной] Вывод отпечатков заголовком вверх в книжной (вертикальной) ориентации.</p>  <p>[Заголовком вверх, подача короткой стороной] Вывод отпечатков заголовком вверх в альбомной (горизонтальной) ориентации.</p>  <p>[Заголовком вниз, подача длинной стороной] Вывод отпечатков заголовком вниз в книжной (вертикальной) ориентации.</p>  <p>[Заголовком вниз, подача короткой стороной] Вывод отпечатков заголовком вниз в альбомной (горизонтальной) ориентации.</p>

Параметр	Значения	Описание
[Доставка печати] [Дополн. параметры]	[Порядок печати]	<ul style="list-style-type: none"> • [Передняя/задняя] Значение по умолчанию. Первая страница спереди, последняя страница сзади. • [Задняя/передняя] Первая страница помещается назад, а последняя — вперед.
	[Поворот]	<ul style="list-style-type: none"> • [0 градусов] • [180 градусов] Поворот распечаток на 180 градусов.

Параметры [Вывод] - [Удаление полей]

Параметр	Значения	Описание
 [Удаление полей]	номера	Например, на полях документа иногда располагаются примечания или перфорированные отверстия. Система устройства позволяет скрыть эти элементы на копии документа. С помощью кнопок "+" и "-" параметра [Удаление полей] можно определить размер удаляемой части поля. Можно ввести значение до 100 мм/3,94 дюйма.

Параметры [Вывод] - [Насыщ.]

Параметр	Значения	Описание
[Насыщ.]	[Темнее]	Для печати темных и светлых участков документа параметр можно настроить отдельно. <ul style="list-style-type: none"> • Если область на выводе должна быть темнее, установите значение от -1 до -3. • Если эту область необходимо сделать светлее, выберите значение от 1 до 3.
	[Светлее]	<ul style="list-style-type: none"> • Если эту область необходимо сделать темнее, выберите значение от -1 до -3. • Если область на выводе должна быть светлее, установите значение от 1 до 3.

[Вывод] Параметры — [Переплет]

Параметр	Значения	Описание
[Переплет]		Здесь можно определить способ переплета документа, например указать, в каком месте разместить скрепку. Доступные варианты зависят от наличия финишеров. Предварительный просмотр результатов выбора.

Параметры [Вывод] - [Фальц (Сгиб)]

Этот параметр доступен только тогда, когда подсоединен фальцовщик.

Параметр	Значения	Описание
[Фальц (Сгиб)]	Метод фальцовки	Здесь можно определить способ фальцовки документа. Доступные варианты зависят от наличия финишеров. Требуемое место вывода зависит от выбранного метода фальцовки. Предварительный просмотр результатов выбора.
	[Метод печати]	Также с помощью параметра [Метод печати] можно задать, на какой стороне будет производиться печать: <ul style="list-style-type: none"> • [Печать внутренней области] • [Печать внешней области] Предварительный просмотр результатов выбора.

Параметры [Вывод] - [Обрезка]

Этот параметр доступен только тогда, когда подсоединено устройство обрезки.

Параметр	Значения	Описание
[Обрезка]	[Нет]	Без обрезки документа.
	[Обрезка системой] Этот параметр доступен только тогда, когда подсоединено устройство обрезки.	[Размер обрезки] Можно указать размер обрезки по длинной и короткой сторонам (от 2,0 мм до 20,0 мм/0,08"–0,80") [Размер обработки] Можно указать размер документа после обрезки. Можно нажать [Размер] и выбрать размер носителя по умолчанию либо вручную определить ширину и длину документа. В случае указания нестандартного размера носителя в поле [Размер] отображается [Особый].
	[Печать меток обрезки]	Можно распечатать метки обрезки на выходе для автономной обрезки. [Размер обрезки] Можно указать размер обрезки по длинной и короткой сторонам (от 2,0 мм до 20,0 мм/0,08"–0,80") [Размер обработки] Можно указать размер документа после обрезки. Можно нажать [Размер] и выбрать размер носителя по умолчанию либо вручную определить ширину и длину документа. В случае указания нестандартного размера носителя в поле [Размер] отображается [Особый].

[Вывод] Параметры — [Перфорирование]

Этот параметр доступен только тогда, когда подсоединен перфоратор.

Параметр	Значения	Описание
[Перфорирование]	Параметры перфорирования	Здесь можно определить способ перфорирования документа. Можно выбрать необходимое количество и расположение отверстий перфорирования. Доступные варианты зависят от наличия финишеров.

[Количество пакетов]

Параметр	Значения	Описание
[Количество пакетов]	[Проверить первый комплект]	<p>Когда параметр [Проверить первый комплект] включен, принтер прекращает работу после завершения печати первого пакета задания. Можно проверить качество вывода.</p> <p> ПРИМЕЧАНИЕ Этот параметр доступен, только если в профиле рабочего процесса для параметра [Про. 1-й наб.] установлено значение [Как в задании].</p>
	[Количество пакетов]	Можно указать количество копий задания, которое требуется получить. Можно ввести значение из диапазона от 1 до 65,000. По умолчанию используется значение 1.

Имя задания

Параметр	Значения	Описание
[Имя задания]		Для удобства поиска задания можно изменить его имя. После нажатия кнопки [Имя задания] отобразится клавиатура. После этого можно изменить имя задания.

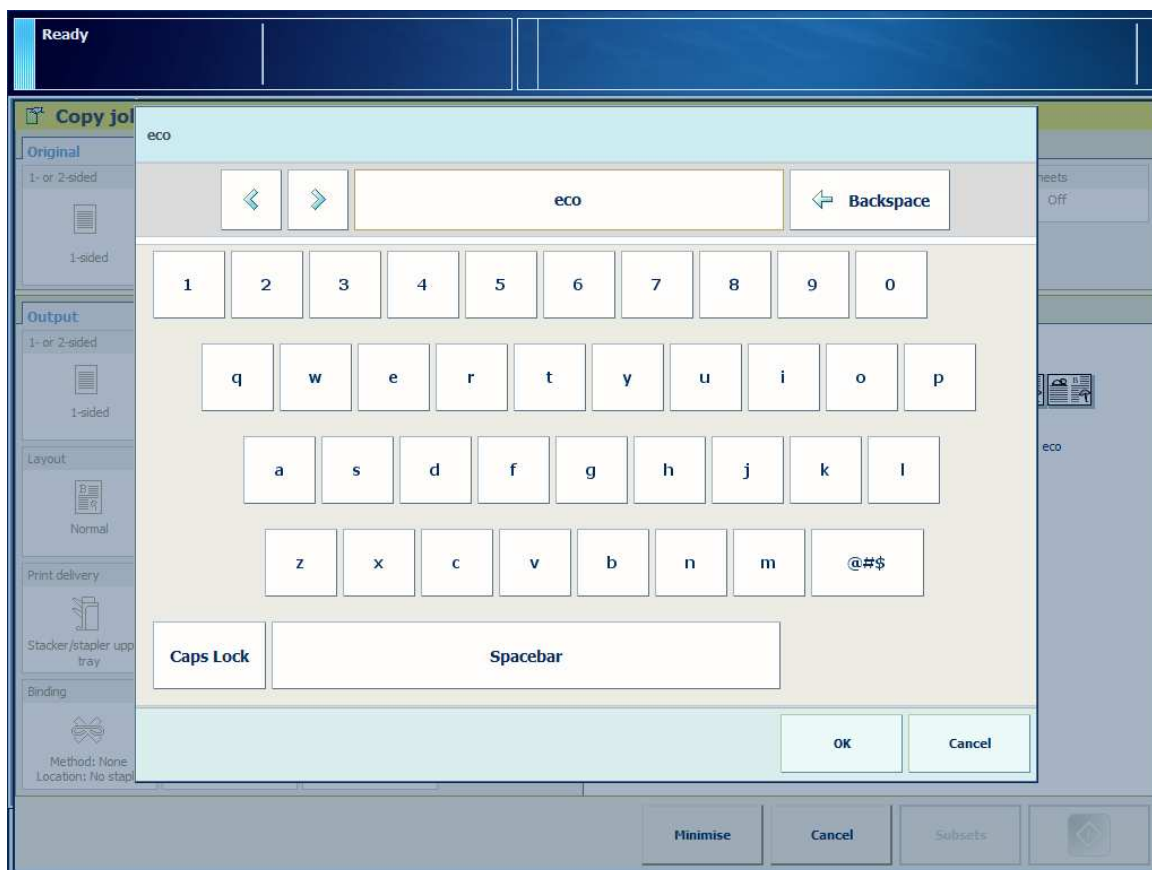

[99] Изменение имени задания

[Назначение]

Параметр	Значения	Описание
[Назначение]	[Запланированные задания]	Добавьте задание копирования в список [Запланированные задания] на экране [Задания].
	[Ожидающие задания]	Добавьте задание копирования в список [Ожидающие задания] или на экран [Задания].
	[ДосВох]	Добавьте задание копирования в список [ДосВох] (если имеется лицензия).

[Специальные страницы]

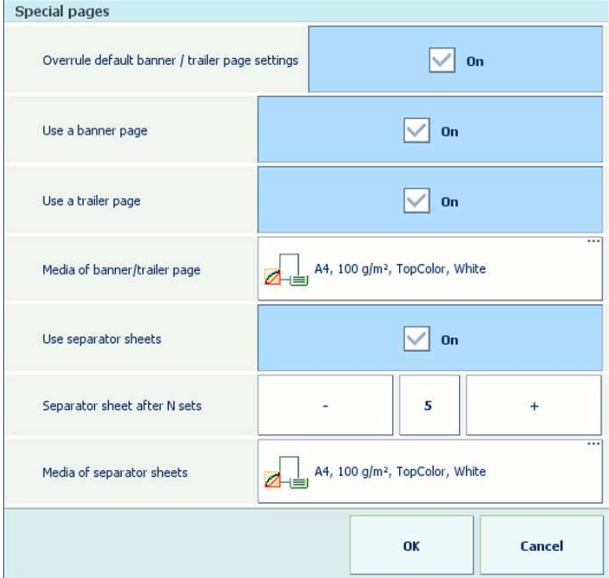
Параметр	Значения	Описание
[Специальные страницы]		<p>Титульные страницы, концевые страницы и листы-разделители</p> 
		<ul style="list-style-type: none"> • [Переопределение заданных по умолчанию параметров титульной/концевой страницы]: укажите, необходимо ли переопределять параметры по умолчанию для титульных страниц, концевых страниц и листов-разделителей. • [Использование титульной страницы]: укажите, должно ли задание включать в себя титульную страницу. Титульная страница содержит следующие элементы: имена отправителя и получателя, идентификатор системы учета, имена задания и принтера, инструкция оператора, центр стоимости, а также количество комплектов. • [Использование концевой страницы]: укажите, должно ли задание включать в себя концевую страницу. Концевая страница содержит следующие элементы: имена пользователя и получателя, идентификатор системы учета, имена задания и принтера, инструкция оператора, количество страниц в комплекте, количество комплектов, количество скрепок, количество сложенных листов, количество перфорированных листов, количество бигованных листов, количество вкладышей, время получения, начала и завершения задания, количество листов на носитель для задания. • [Носитель титульной/концевой страницы]: определите носитель для титульной и концевой страниц. • [Использование листов-разделителей]: укажите использование листов-разделителей для

разделения комплектов в заданиях. Листы-разделители не печатаются.

- **[Лист-разделитель после N пакетов]:** определите, после какого количества комплектов необходимо

[ИД учета]

Параметр	Значения	Описание
[ИД учета]		<p>Учетная информация Укажите параметры формирования и выставления счетов за выполненные задания:</p> <ul style="list-style-type: none"> • [Идентификатор учета] — определяет идентификатор пользователя или группы пользователей. • [Центр затрат] — позволяет определять организационное подразделение, проект или группу. • [Примечание] — позволяет указывать дополнительную информацию для системы учета.

Выполнение простого копирования

Введение

Простая копия — это копия, для которой требуется задать минимум параметров, прежде чем нажать кнопку «Начать» .

- Односторонний или двусторонний оригинал.
- Односторонняя или двусторонняя копия.
- Масштаб.
- Печатные материалы.
- Переплет.
- Требуемое число пакетов.

Если требуется больше параметров, необходимо создать задание копирования вместо задания простого копирования.

Необходимо включить функцию [Простое задание коп.] в редакторе параметров.

Когда функция [Простое задание коп.] включена в редакторе параметров, после каждого задания копирования или сканирования также автоматически открывается шаблон [Последние использ.]. Это означает, что можно легко сделать набор таких же копий или такое же сканирование, не определяя параметры каждый раз заново.

Процедура

1. Поместите оригиналы в устройство АПД лицевой стороной вверх или поместите один оригинал на стекло экспонирования лицевой стороной вниз.
2. Выберите [Простое задание коп.].
Шаблон [Простое задание коп.] можно выбрать на экране [Задания]: нажмите [Задания] -> [Копир./сканир.].
3. При необходимости измените параметры по умолчанию и требуемое количество копий.
4. Нажмите .
Задание будет добавлено в список [Запланированные задания].

Копирование в DocBox

Процедура

1. Поместите оригиналы в устройство АПД лицевой стороной вверх или поместите один оригинал на стекло экспонирования лицевой стороной вниз.
2. На панели управления нажмите [Задания] -> [Копир./сканир.] -> [Копировать в DocBox]. Откроется окно заданий.
3. Измените параметры оригинала и файла.
4. Нажмите [Имя задания], чтобы изменить имя задания по умолчанию. С помощью клавиатуры измените имя, затем нажмите [ОК].
5. Нажмите кнопку [Назначение].
6. В раскрывающемся меню нажмите [DocBox].
7. Нажмите кнопку [DocBox].
8. Выберите DocBox, для которого необходимо выполнить сканирование задания.
9. Нажмите [ОК].
10. Нажмите [Старт] . Система выполнит сканирование оригиналов. Система отправляет результирующий файл (растровое изображение) в выбранный DocBox.

Создание шаблонов для повторяющихся заданий

Введение

При регулярном выполнении одинаковых заданий копирования или сканирования можно создать пользовательские шаблоны для таких повторяющихся заданий. Эти шаблоны содержат параметры по умолчанию для нужных заданий копирования.

Процедура

1. Нажмите [Задания] -> [Копир./сканир.].
2. Выберите существующий шаблон задания копирования или сканирования.
Шаблон [Простое задание коп.] нельзя сохранить как пользовательский шаблон.
3. Настройте требуемые параметры для повторяющегося задания.
4. Нажмите [Сохр. как шаблон], чтобы сохранить параметры в пользовательском шаблоне.
5. Введите имя пользовательского шаблона и нажмите [ОК].
6. Нажмите [Отмена].
Теперь пользовательский шаблон доступен в [Задания] -> [Копир./сканир.].
7. Чтобы изменить шаблон, нажмите его и удерживайте 2 секунды.
Теперь можно выбрать следующие варианты.
 - [Переимен.].
 - [Переместить].
Нажмите синюю линию перед шаблоном, чтобы указать новое местоположение.
Местоположение шаблона [Последние исполыз.] зафиксировано.
 - [Удалить]
Шаблон [Простое задание коп.] нельзя удалить.



ПРИМЕЧАНИЕ

Нажмите шаблон [Последние исполыз.] и удерживайте 2 секунды, чтобы сохранить параметры последнего задания в шаблон.

Копирование оригиналов нестандартных размеров

Введение

Сканер может автоматически определять следующие размеры печатных материалов.

Стекло экспонирования	АПД
<ul style="list-style-type: none"> • A3R • Формат A4 • A4R • A5 • B4R • B5 • B5R • B6 • Statement (5,5 x 8,5 дюймов) • Letter (8,5 x 11 дюймов) • LetterR (11 x 8,5 дюймов) • LegalR (8,5 x 14 дюймов) • TabloidR (11 x 17 дюймов) 	<ul style="list-style-type: none"> • A3R • Формат A4 • A4R • A5 • A5R • B4R • B5 • B5R • B6R • Statement (5,5 x 8,5 дюймов) • StatementR • Letter (8,5 x 11 дюймов) • LetterR (11 x 8,5 дюймов) • LegalR (8,5 x 14 дюймов) • TabloidR (11 x 17 дюймов)

При копировании оригиналов разного размера необходимо вручную ввести правильные значения.

АПД поддерживает оригиналы с размерами от 140 мм x 128 мм до 630 мм x 304,8 мм (от 5,5 x 5 до 24,9 x 12 дюймов).

Стекло экспонирования поддерживает оригиналы размером от 10 мм x 10 мм до 432 мм x 297 мм (от 0,4 x 0,4 до 17 x 11,7 дюймов).

Процедура

1. Поместите оригиналы в устройство АПД лицевой стороной вверх или поместите один оригинал на стекло экспонирования лицевой стороной вниз.
2. На панели управления нажмите [Задания] -> [Копир./сканир.] -> [Задание копирования].
3. В разделе [Оригинал] выберите [Размер].
4. Используйте кнопки "-" и "+" для ввода нужного формата печатного материала.
5. Нажмите [ОК].
С помощью кнопки [Размер] отображается установленный размер.
6. В разделе [Вывод] выберите [Печ. матер.].
7. Выберите печатный материал из списка и нажмите [ОК].
Параметр [Масштаб] определяет внешний вид копии. Если включен [Масштаб] -> [По размеру стр.], оригинал будет масштабирован под формат материала вывода. Когда [Масштаб] -> [По размеру стр.] отключен, можно ввести пользовательский процент масштабирования.

Характер масштабирования

Введение

Чтобы уменьшить или увеличить изображение при выполнении задания копирования или задания сканирования, можно использовать функцию [Масштаб], например:

- Выполните копирование оригинала формата А4 на лист формата А3. Система увеличит изображение.
- Выполните копирование оригинала формата А3 на лист формата А4. Система уменьшит изображение.
- Выполните копирование оригинала формата А4 с небольшой иллюстрацией и одновременно увеличьте иллюстрацию.

По умолчанию для функции [Масштаб] установлено значение [По размеру стр.]. Чтобы вручную изменить коэффициент масштабирования по умолчанию, используйте кнопки "-" и "+" функции [Масштаб].

Функции масштабирования для оригиналов в устройстве автоматической подачи документов и для оригиналов на стекле отличаются.

Характер масштабирования

Оригинал	Точка отсчета для функции масштабирования
Устройство автоматической подачи документов	Центр
Стекло экспонирования	Верхний левый угол



ПРИМЕЧАНИЕ

Задания копирования и задания сканирования имеют идентичные функции масштабирования.

Порядок использования функции масштабирования для сканирования из АПД

В следующей таблице приведен характер масштабирования устройства при сканировании оригиналов из устройства автоматической подачи документов. Фокус находится в центре оригинала.

Сканирование из устройства автоматической подачи документов с использованием функций масштабирования







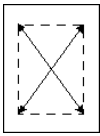
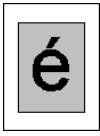
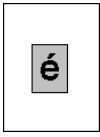

Иллюстрация	Описание
	Оригинал помещен в устройство автоматической подачи документов лицевой стороной вниз и в форме, доступной для чтения. Центр оригинала является фиксированной точкой, которая используется как начало отсчета для изображения.
	Результат сканирования при коэффициенте масштабирования 100%.
	Результат сканирования при коэффициенте масштабирования 50%.  ПРИМЕЧАНИЕ Центр изображения зафиксирован.

Иллюстрация	Описание
	<p>Результат сканирования при коэффициенте масштабирования 200%.</p> <p> ПРИМЕЧАНИЕ Центр изображения зафиксирован.</p>

Порядок использования функции масштабирования для сканирования со стекла экспонирования

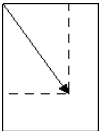
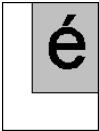
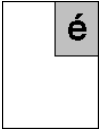
В следующей таблице приведен характер масштабирования устройства при сканировании оригиналов со стекла экспонирования. Сканирование сфокусировано на правом верхнем углу оригинала (левый верхний угол стекла).

Сканирование со стекла экспонирования с использованием функций масштабирования

Иллюстрация	Описание
	<p>Оригинал помещен в левый верхний угол стекла экспонирования лицевой стороной вниз и в форме, доступной для чтения. Левый верхний угол стекла является фиксированной точкой, которая как точка отсчета для изображения.</p>
	<p>Результат на бумаге сканирования при коэффициенте масштабирования 100%.</p>
	<p>Результат на бумаге сканирования при коэффициенте масштабирования 50%.</p> <p> ПРИМЕЧАНИЕ Правый верхний угол изображения зафиксирован.</p>
	<p>Результат на бумаге сканирования при коэффициенте масштабирования 200%.</p> <p> ПРИМЕЧАНИЕ Правый верхний угол изображения зафиксирован.</p>

Скрепка, перфорирование, фальцовка или срезание материала вывода



ПРИМЕЧАНИЕ

При создании одной копии одного оригинала скрепление невозможно.

Процедура

1. Поместите оригиналы в устройство АПД лицевой стороной вверх или поместите один оригинал на стекло экспонирования лицевой стороной вниз.
2. На панели управления нажмите [Задания] -> [Копир./сканир.] -> [Задание копирования].
3. В параметре [Переплет] выберите нужное число скрепок и их расположение.
4. В параметре [Перфорирование] укажите необходимое число отверстий.
5. В параметре [Фальц (Сгиб)] выберите способ фальцовки.
6. В параметре [Обрезка] задайте параметры обрезки.
7. Если необходимо, определите другие параметры для исходного документа и вывода.
8. Задайте общие значения в разделе [Задание].
9. Нажмите [Старт] .

Переименование задания копирования

Введение

При выполнении нового задания копирования, система создает автоматическое имя для задания. Имя 'Сору Job' по умолчанию с порядковым номером отображается в поле [Имя задания]. Однако при необходимости задание копирования можно быть переименовано. С помощью имени задание можно быстро находить в списке [Заплан. задания], [Ожид. задания] или в [DocBox] (дополнительно).

Процедура

1. В окне задания на панели управления нажмите [Имя задания].
Отобразится клавиатура.
2. Нажмите и удерживайте 'Backspace', пока текущее имя не будет удалено.
3. Введите новое имя.
4. Нажмите [OK].

Объединение подпакетов в один документ

Введение

Можно выполнять копирование или сканирование нескольких комплектов оригиналов в один документ или файл с подпакетами. При помощи дополнительной функции [Программирование страницы] можно добавлять страницы (например, листы с ярлыками), определять печатный материал и параметры окончательной обработки для каждой страницы и каждого подпакета.



ПРИМЕЧАНИЕ

При копировании или сканировании подпакетов шаблон [Последние использ.] отключается.

Процедура

1. Поместите первый подпакет в АПД лицевой стороной вверх.
2. Нажмите [Задания] -> [Копир./сканир.] -> [Объед. задание коп.].
3. Определите параметры для подпакета (в [Оригинал] и [Вывод]).



ПРИМЕЧАНИЕ

Некоторые параметры, которые задаются для первого подпакета, применяются ко всему заданию, например параметрам [Тип] и [Разрешение]. Эти параметры устанавливаются и выделяются серым цветом после сканирования первого подпакета.

4. Нажмите [Отсканированная копия].
5. Поместите следующий подпакет в устройство автоматической подачи документов или на стекло экспонирования.
6. Повторите действия с 3 по 5 для всех последующих подпакетов.
Номер указывает последовательность, в которой были отсканированы подпакеты.



ПРИМЕЧАНИЕ

При объединении односторонних и двусторонних оригиналов можно определять, будет ли новый подпакет продолжаться на новой странице или на предыдущей.

7. Нажмите [Готово] после выполнения сканирования и обработки последнего подпакета.
В области справа отобразится полный обзор всех сканированных подпакетов. При необходимости можно добавлять, вставлять, удалять или редактировать подпакеты.
8. При необходимости используйте дополнительную функцию [Программирование страницы] для вставки страниц, определения печатного материала и параметров окончательной обработки для диапазона страниц.
9. Еще раз нажмите [Готово], чтобы закрыть [Программирование страницы].
10. Нажмите .

Вставка листовок для разделения документа

Введение

Если требуется использовать листы с ярлыками в качестве физических разделителей документа, задание копирования следует рассматривать как комбинированное задание копирования. Листы с ярлыками будут обрабатываться как вставки.

Перед началом

- Исходный документ при этом следует разделить на части (подпакеты), перед которыми должны быть вставлены листы с ярлыками.
- Загрузите требуемые листы с ярлыками в лоток для бумаги или в дополнительный модуль вставки.

Процедура

1. Поместите первый подпакет в устройство автоматической подачи документов (АПД) лицевой стороной вверх или поместите один оригинал на стекло экспонирования лицевой стороной вниз.
2. На панели управления нажмите [Задания] -> [Копир./сканир.] -> [Объед. задание коп.].
3. Задайте параметры для подпакета (в разделах [Оригинал] и [Вывод]).
4. Нажмите [Отсканированная копия].
5. Поместите следующий подпакет лицевой стороной вверх или поместите один оригинал на стекло экспонирования лицевой стороной вниз.
6. Повторите действия 3–4 для всех других подпакетов.
7. Нажмите [Готов] после завершения сканирования всех подпакетов.
В области предварительного просмотра отобразятся отсканированные подпакеты.
8. Нажмите треугольник подпакета, перед которым требуется вставить первый лист с ярлыком.
Отображаются страницы подпакета.
9. Нажмите страницу, перед которой требуется вставить первый лист с ярлыком.
Выбранная страница будет выделена.
10. Нажмите [Вставка].
11. Выберите, нужно ли вставлять лист до или после выбранной страницы.
12. Выберите вставляемую страницу.
Убедитесь, что другие страницы не выбраны.
13. На панели параметров нажмите [Печ. матер.] и выберите носитель с ярлыками для вставляемой страницы.
14. Нажмите [ОК] для подтверждения выбранного носителя.
15. Нажмите [Готов].
16. Нажмите [Программирование страницы].
17. Повторяйте действия 8–16, пока все листы с ярлыками не будут вставлены в документ.
18. Нажмите [Готов] после завершения вставки всех листов с ярлыками.
19. Определите общие параметры задания, такие как [Количество пакетов].
20. Нажмите .

Сканировать сейчас, печатать позже

Введение

Можно отсканировать документ и напечатать его позже (отложенное копирование). Чтобы воспользоваться этой функцией, необходимо отправить задание копирования в список [Ожидające задания] или в [DocBox] (дополнительно).

При выполнении

Требуется изменить только назначение на [Ожидające задания] или [DocBox] (дополнительно), если назначение задания копирования по умолчанию – [Запланированные задания]. Назначение по умолчанию для задания копирования определяется в профиле рабочего процесса.

Процедура

1. Поместите оригиналы в устройство АПД лицевой стороной вверх или поместите один оригинал на стекло экспонирования лицевой стороной вниз.
2. На панели управления нажмите [Задания] -> [Копир./сканир.] -> [Задание копирования] или [Объед. задание коп.].
3. Определите параметры для задания копирования.
4. Нажмите [Назначение], чтобы выбрать [Ожидające задания] или [DocBox] (дополнительно).
5. При необходимости нажмите [Имя задания], чтобы переименовать задание. Это поможет проще идентифицировать задание.
6. Нажмите [Старт] . Задание отправит в выбранное место назначения. Отсюда задание можно выбрать, когда его необходимо будет распечатать.

Глава 11

Выполнение заданий сканирования

Настройка функции сканирования

Настройка параметров для сканирования в файл

Введение

Для использования функции сканирования в файл администратор системы должен настроить ее в редакторе параметров на контроллере PRISMAsync ([Настройка] -> [Подключение]). Задание сканирования будет отправлено на соответствующий сервер FTP.

Порядок настройки параметров для сканирования в файл

В приведенной ниже таблице указаны параметры, которые администратор системы должен настроить в редакторе параметров.

Параметры сканирования в файл в редакторе параметров

Параметр	Описание
[Проверка подключения к серверу FTP]	Нажмите [Запустить тест.], чтобы проверить правильность настройки функции сканирования в файл.
[Использование функции сканирования]	Чтобы использовать функцию сканирования, для данного параметра должно быть установлено значение [Включен].
[Имя узла / IP-адрес]	Имя или IP-адрес сервера FTP, на который отправляются задания сканирования.
[Порт]	Номер порта TCP сервера FTP. По умолчанию используется значение 21.
[Подключение к серверу FTP]	Выберите способ обеспечения безопасности подключения к серверу FTP.
[Имя пользов.]	Имя пользователя, используемое для подключения к серверу FTP при отправлении заданий сканирования.
[Пароль]	Пароль, соответствующий имени пользователя.
[Каталог назначения]	Каталог сервера FTP, в который будут отправляться задания сканирования.
[Сканирование на USB-накопитель]	Чтобы использовать функцию сканирования на USB-носитель, для данного параметра должно быть установлено значение [Включен].
[Префикс для сканирования в каталог назначения USB]	Введите префикс, используемый при отправке заданий сканирования на USB-устройство.

Настройка параметров для сканирования в SMB

Введение

Для использования функции сканирования в SMB администратор системы должен настроить ее в редакторе параметров на контроллере PRISMAsync ([Настройка] -> [Подключение]). Администратор системы должен добавить общие ресурсы SMB ([Процесс выполнения] -> [Общие ресурсы SMB]). Максимальное количество общих ресурсов SMB — 3. При необходимости администратор системы может добавить каталоги SMB в общий ресурс. Задание сканирования будет отправлено в выбранный общий ресурс SMB или каталог SMB.

Порядок настройки параметров для сканирования в SMB

В приведенной ниже таблице указаны параметры, которые администратор системы должен настроить в редакторе параметров.

Параметры сканирования в SMB в редакторе параметров

Параметр	Описание
Включить [Использование функции сканирования] в [Настройка]→[Подключение]→[Сканировать в файл]	
[Использование функции сканирования]	Чтобы использовать функцию сканирования, для данного параметра должно быть установлено значение [Включен].
Добавить общий ресурс SMB в [Процесс выполнения] -> [Общие ресурсы SMB]	
[Имя]	Имя общего ресурса SMB.
[Описание]	Описание общего ресурса SMB.
[Место назначения в сети]	Выберите [Домен] или [Рабочая группа].
[Имя домена]	Имя домена
[Имя пользов.]	Имя пользователя, используемое для подключения к серверу SMB при отправлении заданий сканирования.
[Пароль]	Пароль, соответствующий имени пользователя.
[Путь]	Каталог сервера SMB, в который будут отправляться задания сканирования.

Настройка параметров для сканирования в WebDAV

Введение

Для использования функции сканирования в WebDAV администратор системы должен включить функцию сканирования в Settings Editor на контроллере PRISMAsync. Администратор системы должен добавить общие ресурсы WebDAV. Задание сканирования будет отправлено на выбранный общий ресурс WebDAV.

Включение функции сканирования

Войдите в Settings Editor -> нажмите [Настройка] -> [Подключение].

Включение функции сканирования в Settings Editor

Параметр	Описание
[Использование функции сканирования]	Чтобы использовать функцию сканирования, для данного параметра должно быть установлено значение [Включен].

Добавление общих ресурсов WebDAV и заполнение полей

Войдите в Settings Editor -> нажмите [Процесс выполнения] -> [Общие ресурсы WebDAV].

Добавление общих ресурсов WebDAV и заполнение полей

Параметр	Описание
[Имя]	Имя общего ресурса WebDAV.
[Описание]	Описание общего ресурса WebDAV.
[Место назначения в сети]	Выберите [Домен] или [Рабочая группа].
[Имя домена]	Имя домена
[Имя пользов.]	Имя пользователя, используемое для подключения к серверу WebDAV при отправлении заданий сканирования.
[Пароль]	Пароль, соответствующий имени пользователя.
[Путь]	Каталог сервера WebDAV, в который будут отправляться задания сканирования.

Настройка параметров для сканирования в электронное письмо

Введение

Для использования функции сканирования в сообщении электронной почты администратор системы должен настроить ее в Settings Editor на PRISMAsync Print Server. Задание сканирования будет отправлено на указанный адрес электронной почты в виде приложения.

Порядок настройки параметров для сканирования в электронное письмо

В приведенной ниже таблице указаны параметры, которые администратор системы должен настроить в редакторе параметров. Перейдите в раздел [Настройка]→[Подключение].

Параметры сканирования в файл в редакторе параметров

Параметр [Почтовый сервер]	Описание
[Проверка подключения к почтовому серверу]	Нажмите [Проверка подключения], чтобы проверить правильность настройки функции сканирования в сообщении электронной почты.
[Имя узла/IP-адрес почтового сервера]	Имя или IP-адрес сервера SMTP, который обрабатывает сообщения электронной почты, содержащие задания сканирования.
[Порт]	Номер порта TCP сервера SMTP. По умолчанию используется значение 25.
[Подключение к почтовому серверу]	
[Имя пользов.]	Имя пользователя, используемое для подключения к серверу SMTP при отправлении заданий сканирования.
[Пароль]	Пароль, соответствующий имени пользователя.
[Отправитель]	Имя, которое будет отображаться в качестве обозначения отправителя сообщения электронной почты, содержащего задание сканирования.
Параметр [Сканировать в электронную почту]	Описание
[Отправить файл адресной книги]	Нажмите [Проверка подключения], чтобы проверить правильность настройки функции сканирования в сообщении электронной почты.
[Загрузить файл адресной книги]	Имя или IP-адрес сервера SMTP, который обрабатывает сообщения электронной почты, содержащие задания сканирования.
[Максимальный размер прикрепленных файлов]	Максимальный размер прилагаемого задания сканирования в Мб. Можно ввести значение от 0 до 2 147 483 647 с шагом 1. Значение 0 означает отсутствие ограничений. По умолчанию используется значение 5 Мб.
[Несколько получателей]	Если этот параметр включен, можно отправлять отсканированные задания на один или больше адресов электронной почты. Адрес электронной почты необходимо ввести на панели управления. Разделяйте адреса электронной почты знаком ";".

Параметр [Сканировать в электронную почту]	Описание
[Домен получателей]	Укажите, разрешено ли пользователям отправлять отсканированные документы получателям из всех доменов.
[Введите имя домена]	Имя домена.
[Индивидуальное использование сканирования в электронную почту]	Укажите, разрешено ли пользователям отправлять отсканированные документы на другие адреса электронной почты, которые не ссылаются на адрес электронной почты текущего пользователя.

Адреса электронной почты можно ввести разными способами:

- Ввести адрес электронной почты.
- Ввести код пользователя LDAP.
- Выбрать адрес электронной почты из списка адресов.

[Настройка параметров сервера LDAP на стр. 315](#)

Настройка параметров сервера LDAP

Введение

При включении функции сканирования в сообщение электронной почты требуется список кодов пользователей и соответствующих адресов электронной почты. После того, как пользователь введет свой уникальный код на панели управления принтером, задание сканирования будет отправлено на соответствующий адрес электронной почты.

Список кодов пользователей и соответствующих адресов электронной почты может быть доступен в следующих местах:

- на сервере LDAP, при его наличии;
- при отсутствии сервера LDAP в файле списка адресов (имя по умолчанию: ral.csv), который должен быть загружен на PRISMAsync Print Server через Settings Editor.

При вводе кода пользователя в системе сначала начнется поиск соответствующего адреса электронной почты в базе данных сервера LDAP. В случае, если соответствующий адрес электронной почты не будет найден на сервере LDAP или сервер будет недоступен, система запустит поиск адреса в файле списка адресов (ral.csv).

Определение доменов PRISMAsync Print Server

1. Откройте Settings Editor и перейдите в раздел: [Настройка]→[Домены].
2. Щелкните [Добавить], чтобы создать новый тип домен, или [Редактировать], чтобы изменить существующий домен.
3. Задайте параметры домена. Все параметры см. в руководстве по администрированию PRISMAsync Print Server.

Сканируйте свои документы

Описание параметров задания сканирования

Введение

При выполнении сканирования можно задать следующие параметры.

- Вид оригинала.
- Вид итогового файла.
- Общие параметры всего задания.

Чтобы улучшить производительность, система автоматически определяет целый ряд логических параметров для [Оригинал] и [Вывод]. Однако эти автоматические параметры можно отменить вручную. Автоматические параметры имеют префикс [Авто].

Иллюстрация

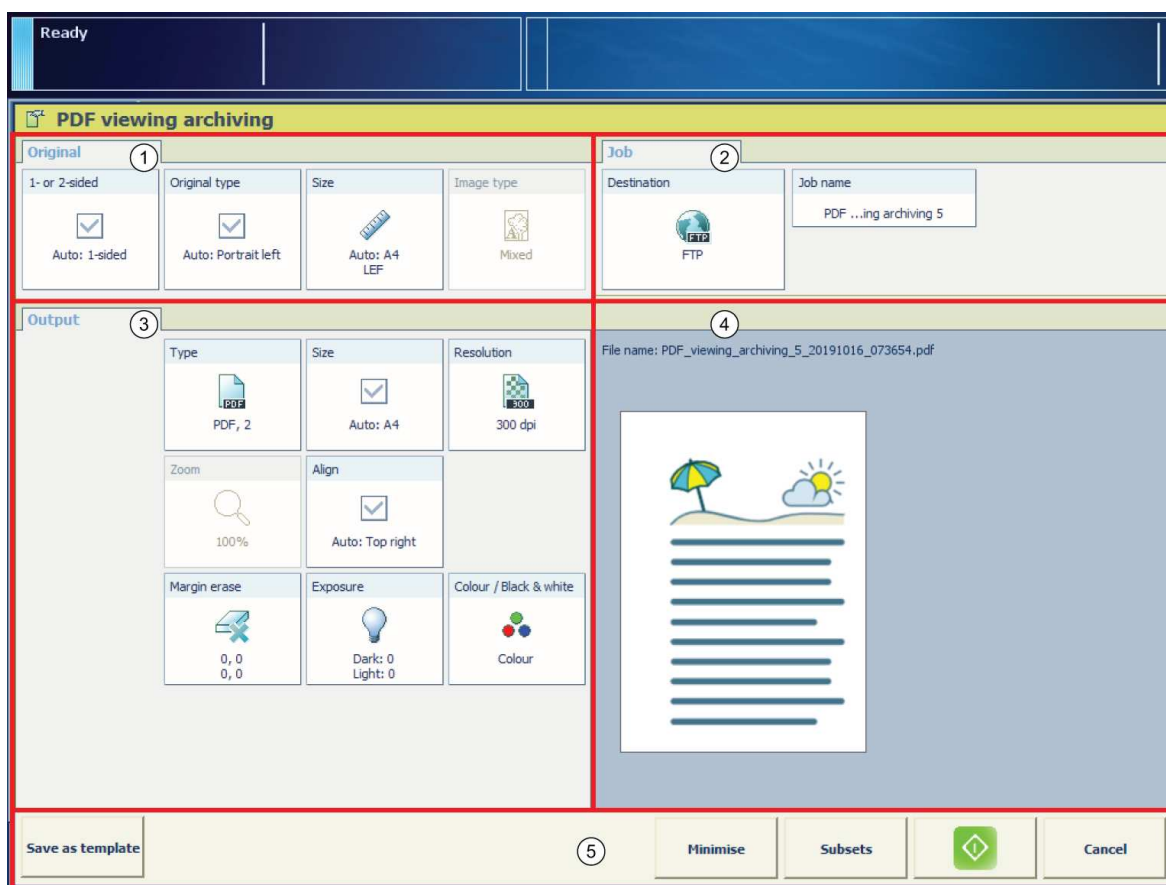



[100] Параметры заданий сканирования

	Область	Описание
1	[Оригинал]	Область [Оригинал] содержит параметры, определяющие вид оригиналов.
2	[Вывод]	Область [Вывод] содержит параметры, определяющие вид итогового файла.

	Область	Описание
3	[Задание]	В области [Задание] можно определить общие параметры всего задания.
4	Предварительный просмотр	В области предварительного просмотра отображается результат при установленных параметрах вывода.
5	Кнопки управления	Кнопки в данном разделе предназначены для выбора действий, например, сохранить параметры в шаблон, отменить задание или начать сканирование. При помощи дополнительной функции [Программирование страницы] можно вставлять страницы, определять печатные материалы и параметры окончательной обработки диапазонов страниц в задании. Дополнительная функция [Программирование страницы] доступна при сканировании подпакетов в один файл.

Параметры [Оригинал] - [1- или 2-сторонняя]



Параметр	Значения	Описание
[1- или 2-сторонняя]		Автоматическая установка значения для данной настройки.
	 [1-сторонняя]	Изображение или текст расположены только на лицевой стороне.
	 [2-сторонняя]	Изображение или текст расположены на лицевой и на оборотной стороне.

[Оригинал] Параметры — [Тип оригинала]

Параметр	Значения	Описание
[Тип]		Автоматическая установка значения для данной настройки.
	[Книжн. — слева]	<ul style="list-style-type: none"> • Оригинал имеет вертикальный формат (высота > ширина). • Корешок расположен с левой стороны. Левая сторона страницы связана с правой стороной предыдущей страницы • При переворачивании листа вокруг корешка изображение или текст на оборотной стороне листа доступны для чтения.
	[Книжн. — сверху]	<ul style="list-style-type: none"> • Оригинал имеет вертикальный формат (высота > ширина). • Корешок: верхняя сторона страницы связана с нижней стороной предыдущей страницы. • При переворачивании листа вокруг корешка изображение или текст на оборотной стороне листа доступны для чтения. • Календарный режим
	[Альбомн. — слева]	<ul style="list-style-type: none"> • Оригинал имеет горизонтальный формат (ширина > высота). • Корешок расположен с левой стороны. Левая сторона страницы связана с правой стороной предыдущей страницы • При переворачивании листа вокруг корешка изображение или текст на оборотной стороне листа доступны для чтения.
	[Альбомн. — сверху]	<ul style="list-style-type: none"> • Оригинал имеет горизонтальный формат (ширина > высота). • Корешок: верхняя сторона страницы связана с нижней стороной предыдущей страницы. • При переворачивании листа вокруг корешка изображение или текст на оборотной стороне листа доступны для чтения. • Календарный режим
	[Книга]	<p>Выполнение копирования или сканирования оригинала книги на стекле экспонирования. Можно копировать или сканировать отдельные страницы книги.</p> <p>[Стран.]</p> <ul style="list-style-type: none"> • [Обе страницы]: Левая и правая половины оригинала (открытой книги) копируются или сканируются как две отдельные копии. • [Левая страница]: Выполняется копирование или сканирование левой половины оригинала (открытой книги). • [Правая страница]: Выполняется копирование или сканирование правой половины оригинала (открытой книги).

Параметр	Значения	Описание
[Вес бумаги]	[Легче]	Для оптимального разделения листов АПД сканера необходимо настроить для использования носителей с разным весом. <ul style="list-style-type: none"> • Легкая: для листов плотностью меньше 50 г/м² • Средняя (по умолчанию): для листов плотностью от 50 до 157 г/м² • Плотная: для листов плотностью более 157 г/м²
	[Средняя]	
	[Плотная]	

Параметры [Оригинал] - [Размер]



Параметр	Значения	Описание
[Размер]	 A4, A3, Letter, Legal, Ledger и т. д.	Оригинал в АПД или на стекле: <ul style="list-style-type: none"> • Автоматическое определение формата, либо • Укажите формат печатного материала оригинала. Если оригинал имеет нестандартный размер, можно использовать кнопки "-" и "+" для ввода точного значения. Можно корректировать сдвиг с шагом 0.1 мм/0,004 дюйма. Текст на кнопке [Размер] изменится на [Особый].
	 [Книжная]  [Альбомная]	<ul style="list-style-type: none"> • Автоматическое определение ориентации, либо • Укажите ориентацию печатного материала нестандартного формата

Параметры [Оригинал] - [Тип изображения]

Параметр	Значения	Описание
[Тип изображения]	 [Смешанное]	Оригинал содержит текст и изображения.
	 [Фотография]	Оригинал содержит в основном или только изображения.
	 [Текст]	Оригинал содержит в основном или только текст.

[Вывод] Параметры — [Тип]

При настройках по умолчанию выполняется создание небольших файлов с приемлемыми потерями качества. Если требуется более высокое качество, установите более высокий коэффициент качества.

Параметр	Значения	Описание
[Тип]	[Формат]	Выберите требуемый формат.
	 [Сжатие]	<p>Задайте фактор сжатия, чтобы уменьшить размер файла.</p> <p> ПРИМЕЧАНИЕ Чем больше фактор сжатия, тем ниже качество сканирования.</p>
	[Качество]	Если требуется более высокое качество, необходимо установить более высокое значение параметра [Качество].
	[PDF/A]	Выберите значение [Вкл.], чтобы использовать параметр PDF/A-1b в цветном режиме. Это стандартный формат ISO для целей архивации.

[Вывод] Параметры — [Разрешение]

Параметр	Значения	Описание
[Разрешение]	[300 dpi]	Например, выберите [300 dpi] для просмотра или архивирования созданного файла.
	 [600 dpi]	Например, выберите [600 dpi] для печати или редактирования созданного файла.









[Вывод] Параметры — [Размер]

Параметр	Значения	Описание
[Размер]	Все форматы носителей, поддерживаемые каталогом печатных материалов	Выбор формата печатного материала результирующего файла.

[Вывод] Параметры — [Масштаб]

Параметр	Значения	Описание
[Масштаб]	[По размеру стр.]	Можно задать размер печатного материала для файла, который отличается от размера печатного материала оригинала. При включении параметра [По размеру стр.] система масштабирует оригинал в соответствии с указанным размером печатного материала файла.
	[Проценты]	Используйте этот параметр, чтобы выбрать масштаб вручную из диапазона 25–400%.

[Вывод] Параметры — [Выровнять]

Параметр	Значения	Описание
[Выровнять]	 [Левый верхний угол]	С помощью параметра [Выровнять] указывается расположение изображения на оригинале. [Левый верхний угол] служит для перемещения изображения в левый верхний угол листа.
	 [Центр сверху]	[Центр сверху] перемещает изображение в центр верхней части листа.
	 [Правый Верхний угол]	[Правый Верхний угол] служит для перемещения изображения в правый верхний угол листа.
	 [Центр слева]	[Центр слева] перемещает изображение в центр левой части листа.
	 [Центр]	[Центр] служит для перемещения изображения в центр листа.
	 [Центр справа]	[Центр справа] перемещает изображение в центр правой части листа.
	 [Левый нижний угол]	[Левый нижний угол] перемещает изображение в левый нижний угол листа.
	 [Центр снизу]	[Центр снизу] перемещает изображение в центр нижней части листа.
	 [Правый нижний угол]	[Правый нижний угол] перемещает изображение в правый нижний угол листа.



[Вывод] Параметры — [Удаление полей]

Параметр	Значения	Описание
[Удаление полей]	[Корешок]	Например, на полях документа иногда располагаются примечания или перфорированные отверстия. Система устройства позволяет скрыть эти элементы на копии документа. С помощью кнопок "+" и "-" параметра [Корешок] можно определить размер удаляемой части поля. Можно ввести значение до 100 мм/3,94 дюйма.

[Вывод] Параметры — [Насыщ.]

Параметр	Значения	Описание
[Насыщ.]	[Темнее]	Для печати темных и светлых участков документа параметр можно настроить отдельно. <ul style="list-style-type: none"> • Если область на выводе должна быть темнее, установите значение от -1 до -3. • Если эту область необходимо сделать светлее, выберите значение от 1 до 3.
	[Светлее]	<ul style="list-style-type: none"> • Если эту область необходимо сделать темнее, выберите значение от -1 до -3. • Если область на выводе должна быть светлее, установите значение от 1 до 3.

[Вывод] Параметры — [Цвет/черно-белый]

Параметр	Значения	Описание
[Цвет/черно-белый]	 [Черно-белый]	Выберите этот параметр, чтобы выполнять черно-белое сканирование.
	 [Шкала серого]	Выберите этот параметр, чтобы выполнять сканирование с оттенками серого. При выборе этого параметра, функции [Тип изображения] и [Масштаб] отключаются. Тип файла автоматически изменяется на предпочтительные настройки.
	 [Цвет]	Выберите этот параметр, чтобы выполнять цветное сканирование. <p> ПРИМЕЧАНИЕ Для выполнения цветного сканирования, функция цветного сканирования должна быть лицензирована.</p>

[Назначение]

Параметр	Значения	Описание
[Назначение]		<p>Для сканирования на USB можно ввести место назначения задания сканирования на USB-накопителей. Можно выбрать корневой каталог USB-накопителя или новый каталог "ScansX", где X – это увеличивающийся номер. При первом использовании данного варианта папка будет иметь имя "Scans1".</p> <p>Для других назначений, например для сканирования в электронную почту или на сервер FTP, выбор назначения выполняется в поле [Назначение].</p>

[Имя задания]

Параметр	Значения	Описание
[Имя задания]		<p>Для сканирования на USB можно ввести имя задания.</p>

[Введите код пользователя.]

Этот параметр применяется к заданиям сканирования в сообщения электронной почты. Этот параметр применяется только при отсутствии адресной книги, настроенной для сканирования в электронную почту.

Параметр	Значения	Описание
[Введите код пользователя.]		<p>Этот параметр применяется к заданиям сканирования в сообщения электронной почты. Для использования функции сканирования в сообщении электронной почты сервер LDAP должен быть настроен. Сервер LDAP содержит данные сопоставления кодов пользователей и адресов электронной почты. При вводе кода пользователя, например номера сотрудника или номера телефона, сервер LDAP проверяет регистрацию пользователя. Работа в качестве зарегистрированного пользователя позволяет системе отправить задание сканирования в качестве прикрепленного файла на соответствующий адрес электронной почты.</p> <p> ПРИМЕЧАНИЕ Имя кнопки зависит от имени, заданного в файле профиля сканирования.</p>

[Получатели]

Этот параметр применяется к заданиям сканирования в сообщения электронной почты.

Параметр	Значения	Описание
[Получатели]		В зависимости от конфигурации функции сканирования с отправкой по эл. почте можно ввести один или несколько адресов электронной почты для идентификатора пользователя.
[Тема сообщения]		Введите тему сообщения электронной почты.

[ИД учета]

Параметр	Значения	Описание
[ИД учета]		Введите идентификатор системы учета для текущего задания. Параметр [ИД учета] доступен, только если на контроллере PRISMAsync включена функция учета.

Сканирование в файл



ПРИМЕЧАНИЕ

Поддерживается сканирование оригиналов смешанного размера.

Процедура

1. Поместите оригиналы в устройство АПД лицевой стороной вверх или поместите один оригинал на стекло экспонирования лицевой стороной вниз.
 2. На панели управления нажмите [Задания] -> [Копир./сканир.].
 3. Выберите профиль сканирования в файл.
Откроется окно заданий.
 4. Измените параметры оригинала и файла.
 5. Нажмите [Старт] .
- Система выполнит сканирование оригиналов. Система отправляет результирующий файл на сервер сканирования. Файл хранится с заранее заданным именем в назначенном каталоге. На панель управления не выводятся сообщения об успешном сохранении файла. Через контроллер можно получить доступ к информации о состоянии.

Сканирование в сообщение электронной почты

Процедура

1. Поместите оригиналы в устройство АПД лицевой стороной вверх или поместите один оригинал на стекло экспонирования лицевой стороной вниз.
2. На панели управления нажмите [Задания] -> [Копир./сканир.].
3. Выберите профиль сканирования.
Откроется окно заданий.
4. Выберите сообщение электронной почты как [Назначение].
5. Измените параметры оригинала и файла.
6. Если это применимо, измените тему на [Тема сообщения].
Появится клавиатура для ввода темы.
7. На [Получатели] введите адрес электронной почты или идентификатор пользователя.
При настройке этого параметра в редакторе параметров можно ввести дополнительные адреса электронной почты (см. [Настройка параметров для сканирования в электронное письмо на стр. 313](#)). Разделяйте адреса электронной почты знаком ";"
Можно также выбрать один или несколько адресов электронной почты в адресной книге. См. [Использование адресной книги для сканирования в электронную почту на стр. 328](#).
При вводе идентификатора пользователя отображается соответствующий адрес электронной почты. Необходимо установить соответствие между идентификатором и адресом электронной почты (см. [Настройка параметров сервера LDAP на стр. 315](#)).



ПРИМЕЧАНИЕ

Можно создать шаблон для сканирования в сообщение электронной почты. См. [Создание шаблонов для повторяющихся заданий на стр. 299](#).

8. Нажмите [Старт] .
- Система выполнит сканирование оригиналов. Система отправит созданный файл на указанный адрес или адреса электронной почты.

Использование адресной книги для сканирования в электронную почту

Введение

Когда файл со списком адресов (ral.csv, известен также как файл адресной книги) загружен, можно выполнять поиск адресов электронной почты и выбирать один или несколько адресов с помощью панели управления. Адресная книга также доступна, когда настроен протокол LDAP.

Можно также добавить новый адрес электронной почты. Дополнительные сведения см. в руководстве по администрированию PRISMAsync Print Server.



ПРИМЕЧАНИЕ

Адресная книга доступна, только когда функция [Несколько получателей] включена в редакторе параметров.

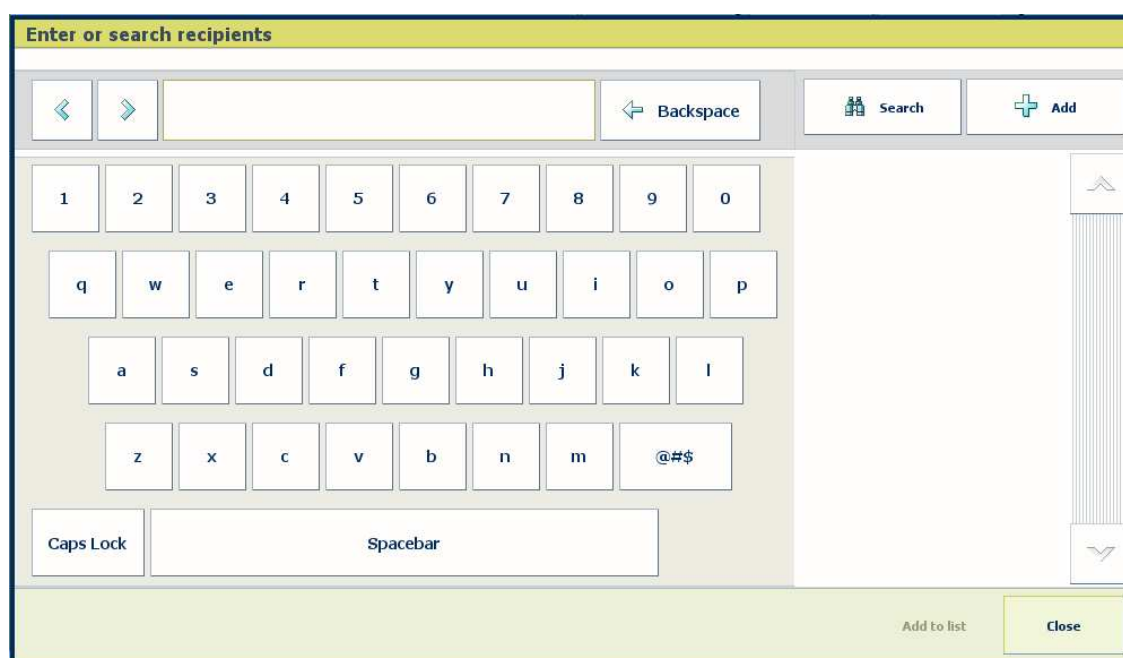

Поиск адреса электронной почты в адресной книге и его выбор

1. В окне заданий профиля сканирования выберите электронную почту в качестве значения параметра [Назначение].
2. Не вводите адрес электронной почты. Нажмите [Адрес эл. почты], чтобы открыть поиск по адресной книге.



ПРИМЕЧАНИЕ

Когда файл со списком адресов (ral.csv) не загружен, отображается клавиатура для ввода адреса электронной почты.

3. Введите одну или несколько строк, разделяя их пробелами. Все записи в адресной книге, содержащие одну из строк, отображаются в правом столбце.
4. Нажмите адрес электронной почты, чтобы выбрать его.
5. Нажмите [Добавить в список], чтобы добавить адрес электронной почты в список получателей.
6. Если необходимо добавить еще один адрес электронной почты, нажмите [Добав.]. Перейдите к действию 3.

После выбора всех необходимых адресов электронной почты нажмите [ОК], чтобы вернуться к плитке [Назначение].

Добавление адреса электронной почты в адресную книгу

1. В окне заданий профиля сканирования выберите электронную почту в качестве значения параметра [Назначение].
2. Не вводите адрес электронной почты. Нажмите [Адрес эл. почты], чтобы открыть поиск по адресной книге.
3. Нажмите [Добав.], чтобы добавить новый адрес электронной почты.
4. Введите адрес электронной почты и комментарий. В качестве комментария можно использовать имя. Комментарий вводить необязательно.
5. Нажмите [ОК], чтобы вернуться к плитке [Назначение].

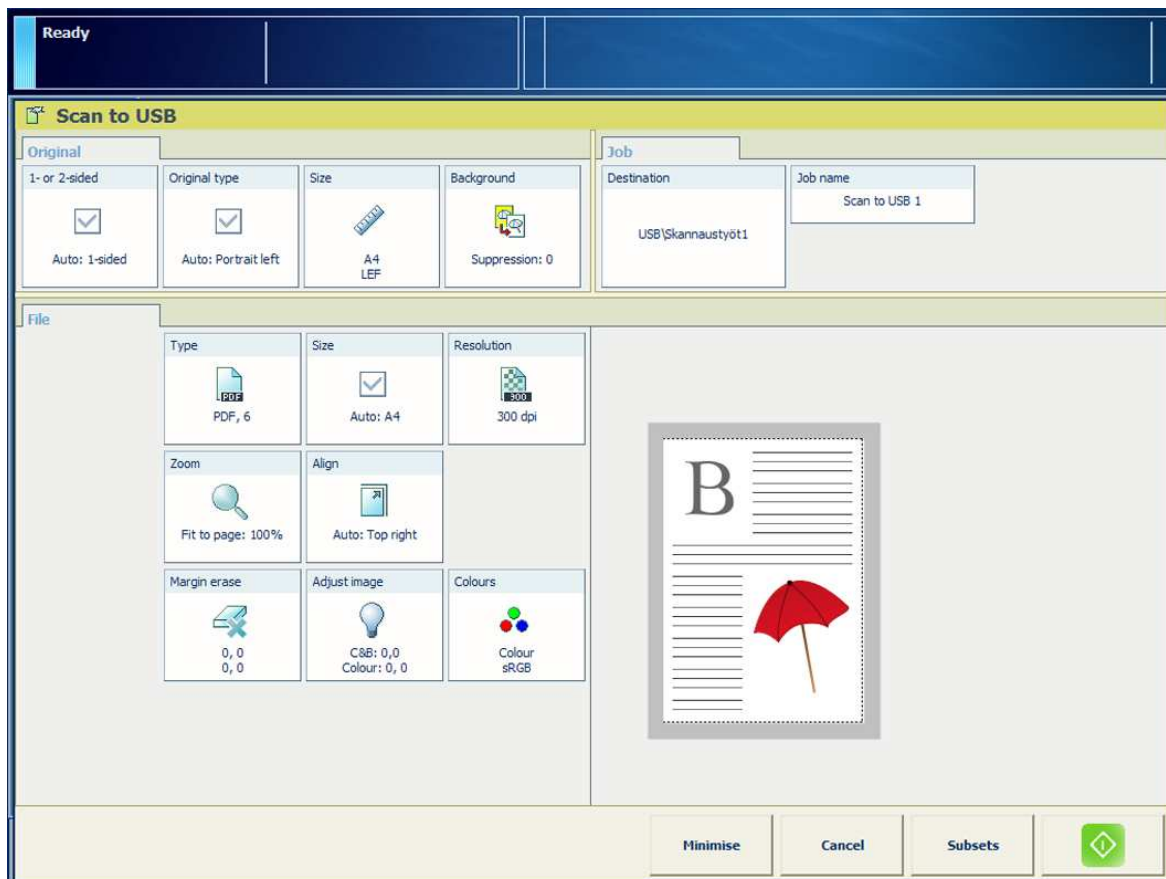

Сканирование на USB-накопитель

Иллюстрация



[101] Сканирование на USB-накопитель

Процедура

1. Вставьте USB-накопитель в USB-порт, расположенный на левой стороне панели управления.
2. Поместите оригиналы в устройство АПД лицевой стороной вверх или поместите один оригинал на стекло экспонирования лицевой стороной вниз.
3. На панели управления нажмите [Задания] -> [Копир./сканир.] -> [Сканировать на USB]. Откроется окно заданий.
4. Измените параметры оригинала и файла.
5. Коснитесь [Имя задания], чтобы изменить имя задания по умолчанию. С помощью клавиатуры измените имя, затем коснитесь [OK].
6. Коснитесь [Назначение], чтобы отобразить папку на USB-накопителе, в которую следует сохранить файл.
7. При необходимости, введите [ИД учета].
8. Нажмите [Старт] . Система выполнит сканирование оригиналов. Система отправляет результирующий файл на USB-накопитель.
9. Нажмите , чтобы извлечь USB-накопитель.
10. Извлеките USB-накопитель из панели управления после отображения сообщения [USB-накопитель извлечен успешно.].

Сканирование в SMB

Введение

Чтобы использовать функцию сканирования в SMB, администратор системы должен включить эту функцию. Администратор системы должен добавить общие ресурсы SMB. Задание сканирования будет отправлено в выбранный общий ресурс SMB. При включенном сканировании в SMB пользователь может войти в каталог SMB (подпапку), в которую требуется отправлять отсканированные страницы.

Редактирование настраиваемой группы пользователей

1. Поместите оригиналы в устройство АПД лицевой стороной вверх или поместите один оригинал на стекло экспонирования лицевой стороной вниз.
2. На панели управления нажмите [Задания] -> [Копир./сканир.] -> [Сканировать в SMB]. Откроется окно заданий.
3. Измените параметры оригинала и файла.
4. Выберите общий ресурс SMB на экране [Назначение] и коснитесь [OK].



5. При необходимости можно войти в подпапку, в которую требуется отправлять отсканированные страницы. Если подпапка еще не существует, она будет незамедлительно создана.
6. Коснитесь [Старт] . Сканер сканирует оригиналы и отправляет полученный файл в выбранный общий ресурс SMB и подпапку SMB, если это применимо.

Сканирование в WebDAV

Процедура

1. Поместите оригиналы в устройство АПД лицевой стороной вверх или поместите один оригинал на стекло экспонирования лицевой стороной вниз.
2. На панели управления нажмите [Задания]→[Копир./сканир.]→[Скан. в WebDAV].
Откроется окно заданий.
3. Измените параметры оригинала и файла.
4. Нажмите [Старт] .
Система выполнит сканирование оригиналов. Система отправляет результирующий файл на устройство совместного доступа.

Задание сканир. PDF

Введение

Сканирование оригиналов в задание PDF, сохраненное в DocBox. Теперь можно использовать функцию пути к данным PDF, такую как нумерация страниц.

Процедура

1. Поместите оригиналы в устройство АПД лицевой стороной вверх или поместите один оригинал на стекло экспонирования лицевой стороной вниз.
 2. На панели управления нажмите [Задания] -> [Копир./сканир.] -> [Задание сканир. PDF]. Откроется окно заданий.
 3. Измените параметры оригинала и файла. Выберите DocBox для хранения задания PDF.
 4. Нажмите [Имя задания], чтобы изменить имя задания по умолчанию. С помощью клавиатуры измените имя, затем нажмите [OK].
 5. Нажмите [Старт] .
- Система выполнит сканирование оригиналов. Система отправляет результирующий файл в выбранный DocBox.
- В DocBox можно использовать функцию пути к данным PDF, такую как нумерация страниц.

Создание шаблонов для повторяющихся заданий

Введение

При регулярном выполнении одинаковых заданий копирования или сканирования можно создать пользовательские шаблоны для таких повторяющихся заданий. Эти шаблоны содержат параметры по умолчанию для нужных заданий копирования.

Процедура

1. Нажмите [Задания] -> [Копир./сканир.].
2. Выберите существующий шаблон задания копирования или сканирования.
Шаблон [Простое задание коп.] нельзя сохранить как пользовательский шаблон.
3. Настройте требуемые параметры для повторяющегося задания.
4. Нажмите [Сохранить как шаблон], чтобы сохранить параметры в пользовательском шаблоне.
5. Введите имя пользовательского шаблона и нажмите [ОК].
6. Нажмите [Отмена].
Теперь пользовательский шаблон доступен в [Задания] -> [Копир./сканир.].
7. Чтобы изменить шаблон, нажмите его и удерживайте 2 секунды.
Теперь можно выбрать следующие варианты.
 - [Переименовать].
 - [Переместить].
Нажмите синюю линию перед шаблоном, чтобы указать новое местоположение.
Местоположение шаблона [Последние исполыз.] зафиксировано.
 - [Удалить]
Шаблон [Простое задание коп.] нельзя удалить.



ПРИМЕЧАНИЕ

Нажмите шаблон [Последние исполыз.] и удерживайте 2 секунды, чтобы сохранить параметры последнего задания в шаблон.

Объединение подпакетов в один файл

Введение

Можно выполнять копирование или сканирование нескольких комплектов оригиналов в один документ или файл с подпакетами. При помощи дополнительной функции [Программирование страницы] можно добавлять страницы (например, листы с ярлыками), определять печатный материал и параметры окончательной обработки для каждой страницы и каждого подпакета.

Процедура

1. Поместите первый подпакет лицевой стороной вверх в устройство автоматической подачи документов или лицевой стороной вниз на стекло экспонирования.
2. Коснитесь [Задания] -> [Копир./сканир.] -> Профиль сканирования -> [Подпакеты]
3. Определите параметры для подпакета ([Оригинал] и [Файл]).



ПРИМЕЧАНИЕ

Некоторые параметры, которые задаются для первого подпакета, применяются ко всему заданию, например параметрам [Тип] и [Разрешение]. Эти параметры устанавливаются и выделяются серым цветом после сканирования первого подпакета.

4. Нажмите [Отсканированная копия].
5. Поместите следующий подпакет в устройство автоматической подачи документов или на стекло экспонирования.
6. Повторите действия с 3 по 5 для всех других подпакетов.
Номер указывает последовательность, в которой были отсканированы подпакеты.



ПРИМЕЧАНИЕ

При объединении односторонних и двусторонних оригиналов можно определять, будет ли новый подпакет продолжаться на новой странице или на предыдущей.

7. Нажмите [Готово] после выполнения сканирования и обработки последнего подпакета.
В области справа отобразится полный обзор всех сканированных подпакетов. При необходимости можно добавлять, вставлять, удалять или редактировать подпакеты.
8. При необходимости используйте дополнительную функцию [Программирование страницы] для вставки страниц, определения печатного материала и параметров окончательной обработки для диапазона страниц.
9. Еще раз коснитесь [Готово], чтобы закрыть [Программирование страницы].
10. Нажмите .

Оптимизация качества сканирования

Введение

Принтер может распознавать фотографии, растровые изображения и тонкие линии на оригинале. Эта информация обрабатывается таким образом, что в результате получаются высококачественные цифровые изображения. Это означает, что в большинстве случаев не требуется настраивать параметры качества для получения оптимального результата.

Проблемы и их решение

Обзор возможных проблем при сканировании и их решений

Описание проблемы	Решение
Все страницы перевернуты	Оригиналы были помещены в устройство автоматической подачи документов (АПД) или на стекло экспонирования в неправильном направлении. Убедитесь, что оригиналы размещены верно, и повторите сканирование.
Каждая вторая страница перевернута	Выбранные параметры [Тип оригинала] и [Размер] не соответствуют ориентации информации на оригиналах. Выберите правильные значения параметров [Тип оригинала] и [Размер] и повторите сканирование оригиналов.
Все страницы повернуты боком	У этой проблемы может быть несколько причин. <ul style="list-style-type: none"> • Выбрана неправильная ориентация. • Направление подачи оригинала перепутано с ориентацией информации на нем. • Используемое приложение неправильно обрабатывает файлы TIFF или PDF. Выберите правильные значения параметров [Тип оригинала] и [Размер] и повторите сканирование оригиналов. Если проблема не решена, ее причиной может являться используемое приложение. Проверьте результаты с помощью другого приложения.
Информация на странице слишком сильно увеличена или уменьшена	Эта проблема может возникнуть, когда размер оригинала не совпадает с выбранным размером для результатов сканирования. Проблема также может быть вызвана изменением (сделанным вручную) коэффициента масштабирования. Проверьте размер [Оригинал] и [Файл] на панели оператора и повторите сканирование оригиналов.
Информация на странице слишком темная или слишком светлая	Можно изменить параметры [Насыщ.], чтобы повлиять на результат.

Процедура

1. Поместите оригиналы в АПД лицевой стороной вверх или поместите один оригинал на стекло экспонирования лицевой стороной вниз.
2. На панели управления нажмите [Задания] -> [Копир./сканир.].
3. Выберите профиль сканирования.
4. Укажите значения параметров области [Оригинал].

5. Используя параметр [Тип изображения], выберите правильный тип оригинала ([Фотография], [Текст]или [Смешанное])
6. Укажите значения параметров для [Файл].
7. Выберите [Насыщ.].
8. Выберите требуемое значение, чтобы изменить параметры [Светлее] и [Темнее] областей сканирования.
[Светлее]: Если область необходимо сделать темнее, выберите значение от -1 до -3. Если область белого на выводе окрашивается в светло-серый, установите значение от 1 до 3.
[Темнее]: Если область черного на выводе окрашивается в темно-серый, установите значение от -1 до -3. Если область необходимо сделать светлее, выберите значение от 1 до 3.
9. Нажмите [OK].

Глава 12

**Использование uniFLOW
(дополнительно)**

Настройка параметров uniFLOW

Введение

Для использования приложения uniFLOW администратор системы должен настроить эту функцию в Settings Editor на контроллере PRISMAsync.

При включении приложения uniFLOW требуется настроить дополнительные параметры. См. описание обязательных и рекомендуемых параметров ниже.

У обычного пользователя uniFLOW доступ к функциям и параметрам принтера ограничен. Администратор системы обладает полным доступом к функциям и параметрам принтера.



ПРИМЕЧАНИЕ

В uniFLOW недоступны функции, которые предоставляются по следующим лицензиям:

- [XPS]
- [PRISMAsync Remote Manager]
- [PPML]
- [Передача потока]
- [Транзакционная печать IPDS]
- [Транзакционная печать PCL]
- [DPLink]
- [KDK Link]
- [Несколько очередей]
- [DocBox]

Порядок настройки параметров uniFLOW

В приведенной ниже таблице указаны параметры, которые администратор системы должен настроить в редакторе параметров. После настройки параметров перезапустите принтер.

Параметры uniFLOW в Settings Editor

Параметр	Описание
[Поддержка uniFLOW] [Настройка]→[Подключение]	Выберите [Включен], чтобы использовать приложение uniFLOW.
[Имя узла/IP-адрес сервера uniFLOW] [Настройка]→[Подключение]	Введите имя узла или IP-адрес сервера uniFLOW.
[Трафик через HTTPS] [Настройка]→[Подключение]	Обмен данными с сервером uniFLOW может осуществляться по протоколу HTTP или HTTPS. По умолчанию: [Отключен].
[Самозаверенный сертификат сервера uniFLOW] [Настройка]→[Подключение]	Проверка подлинности сервера uniFLOW может выполняться с помощью сертификата удостоверения. По умолчанию: [Не принимать].

Обязательные параметры при включении uniFLOW

В приведенной ниже таблице представлены обязательные параметры, которые следует настроить в Settings Editor при включении uniFLOW.

Обязательные параметры при включении uniFLOW

Параметр	Описание
[Включен режим глубокого сна] [Пользовательские настройки]→[Параметры системы]→ [Энергосберегающие режимы]	Выберите [Нет]. Приложение uniFLOW не может активироваться з глубокого спящего режима.
[Разрешение на просмотр и запись на панели управления] [Настройка]→[Пользователи]→[Настройка параметров входа пользователя в систему]	Выберите [Только просмотр без проверки подлинности пользователя].
[Настройка использования смарт-карт PKI для входа] [Настройка]→[Пользователи]→[Настройка параметров входа пользователя в систему]→[Настройка смарт-карт PKI]	Флажок [Настройка использования смарт-карт PKI для входа] должен быть снят.
[Настройка использования смарт-карт NFC для входа] [Настройка]→[Пользователи]→[Настройка параметров входа пользователя в систему]→[Настройка смарт-карт NFC]	Флажок [Настройка использования смарт-карт NFC для входа] должен быть снят.

Рекомендуемые параметры при включении uniFLOW

В приведенной ниже таблице представлены рекомендуемые параметры, которые следует настроить в Settings Editor при включении uniFLOW. Эти параметры обеспечивают оптимальное использование принтера.

Рекомендуемые параметры, которые следует настроить в Settings Editor при включении uniFLOW

Параметр	Описание
[Время ожидания локального сеанса (мин.)] [Настройка]→[Пользователи]→[Настройка параметров входа пользователя в систему]	Выберите 5 минут (по умолчанию: 15 минут).
[PRISMAsync Remote Manager] [Пользовательские настройки]→[Параметры системы]→ [Поток операций печати]	Выберите [Отключен]. Отправка заданий должна осуществляться через uniFLOW.
[Режим простого копирования и сканирования] [Пользовательские настройки]→[Параметры системы]→ [Управление заданиями]	Выберите [Включен].
[Управление печатными материалами с помощью соответствующей панели] [Печатные материалы]→[Настройка]	Выберите [Отключен].
[Оптимизация печатных материалов с помощью панели управления] [Печатные материалы]→[Настройка]	Выберите [Отключен].
[Сохранить напечатанные задания] [Пользовательские настройки]→[Параметры системы]→ [Задания печати]	Выберите [Нет].

Рекомендуемые параметры, которые следует настроить на панели оператора при включении uniFLOW

Параметр	Описание
[Получить] [Система]→[Настройка]→[Проф. раб. пр.]→[Стандартный] →[Получить]	Выберите [Запланированные задания].
Измените шаблоны копирования и сканирования в соответствии с вашими потребностями [Задания]→[Копир./сканир.]	Подробнее см. в разделе Создание шаблонов для повторяющихся заданий на стр. 299 .

Печать задания через uniFLOW

1. Выполните печать задания через универсальный драйвер uniFLOW.
2. Выполните вход на принтере с помощью смарт-карты или PIN-кода.

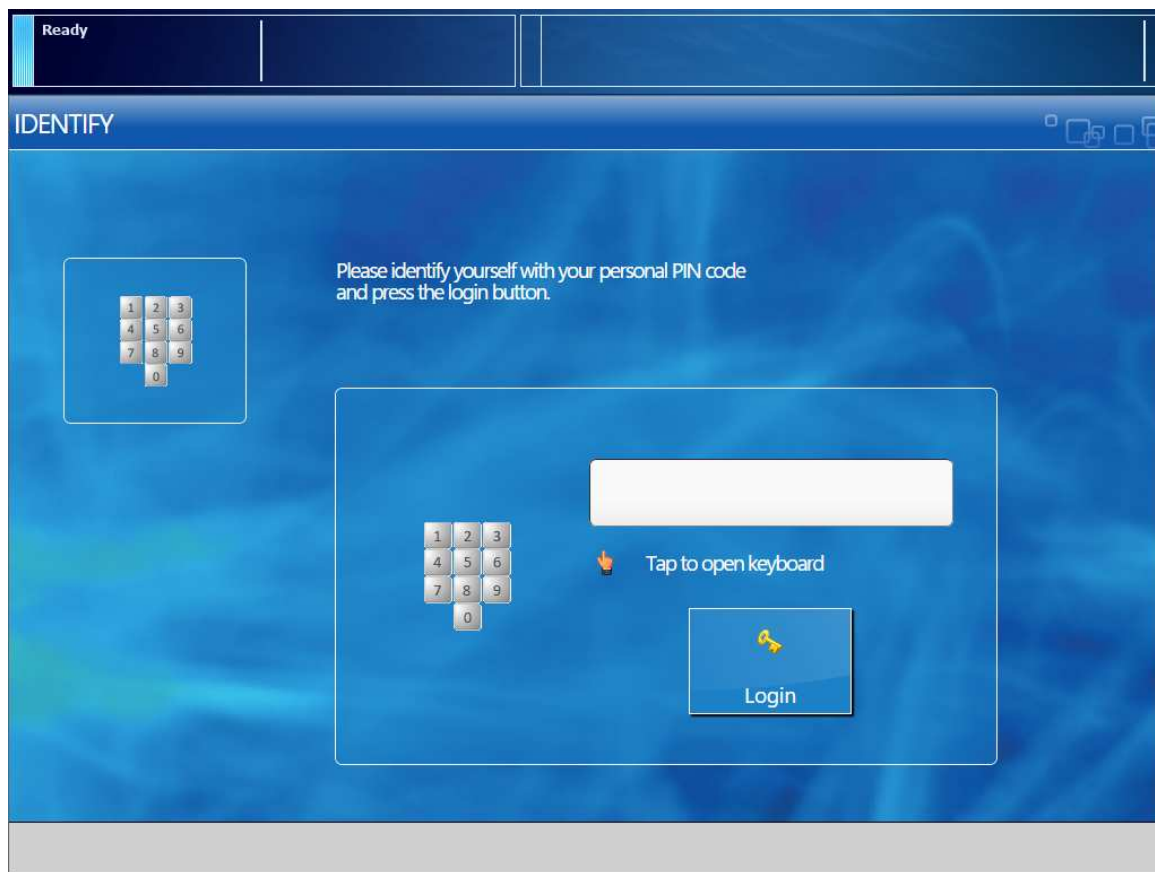

Появляется экран защищенной очереди с вашими заданиями печати.

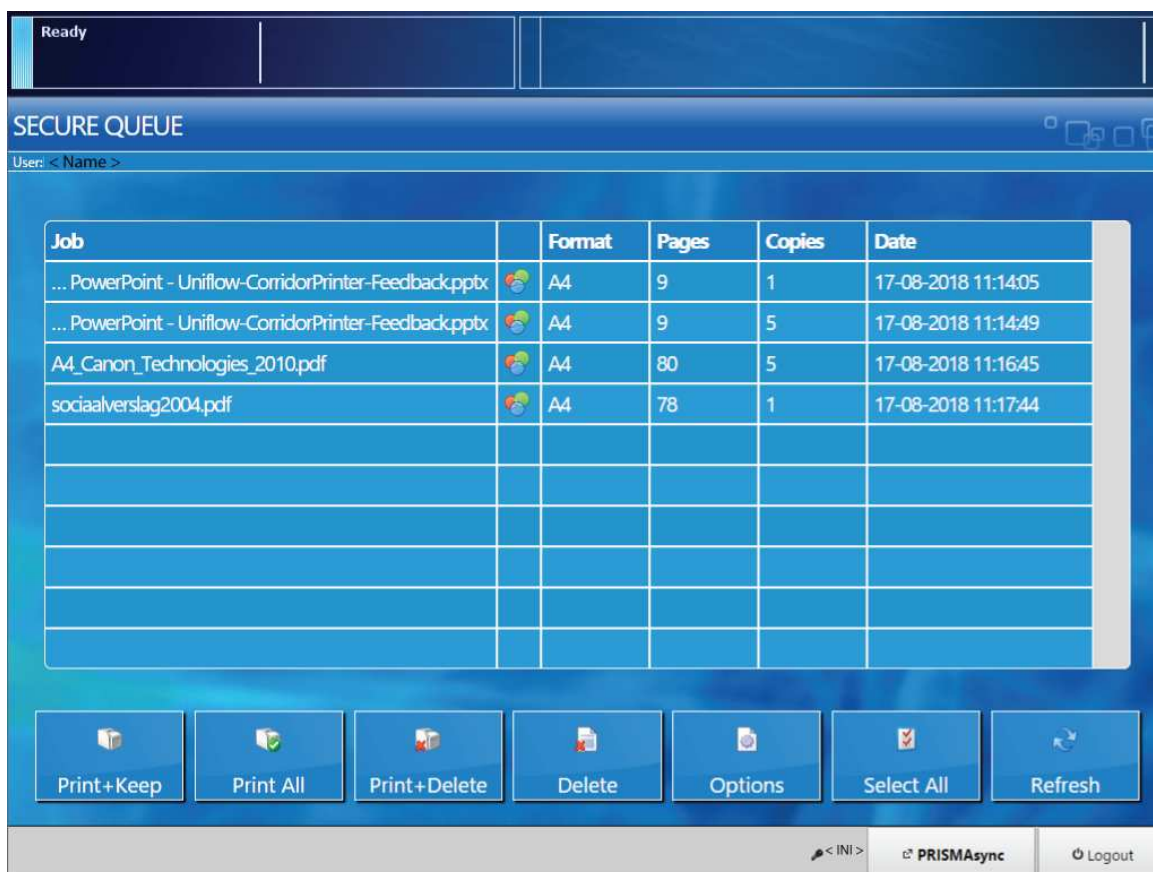

3. Выберите одно или несколько заданий, которые нужно напечатать.
4. Чтобы изменить параметры, например, количество пакетов, нажмите [Настройки].

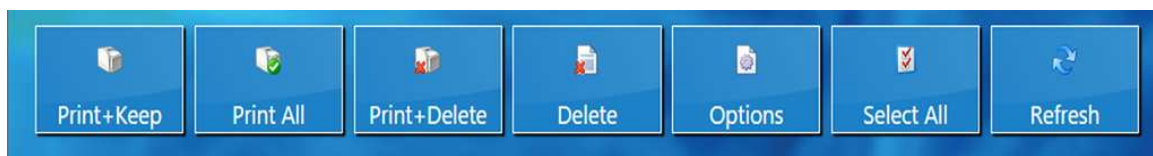

5. Нажмите [Печать], [Печатать всё] или [Напечатать+Удалить], чтобы напечатать задания.
6. Нажмите [Выход], чтобы выйти из системы принтера.

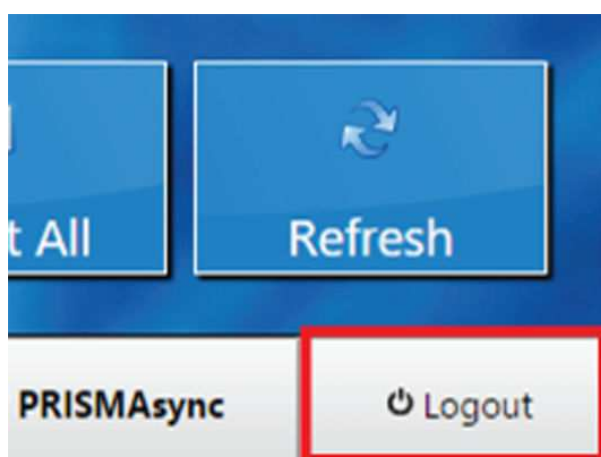

Копирование или сканирование документов через uniFLOW

1. Выполните вход на принтере с помощью смарт-карты или PIN-кода.

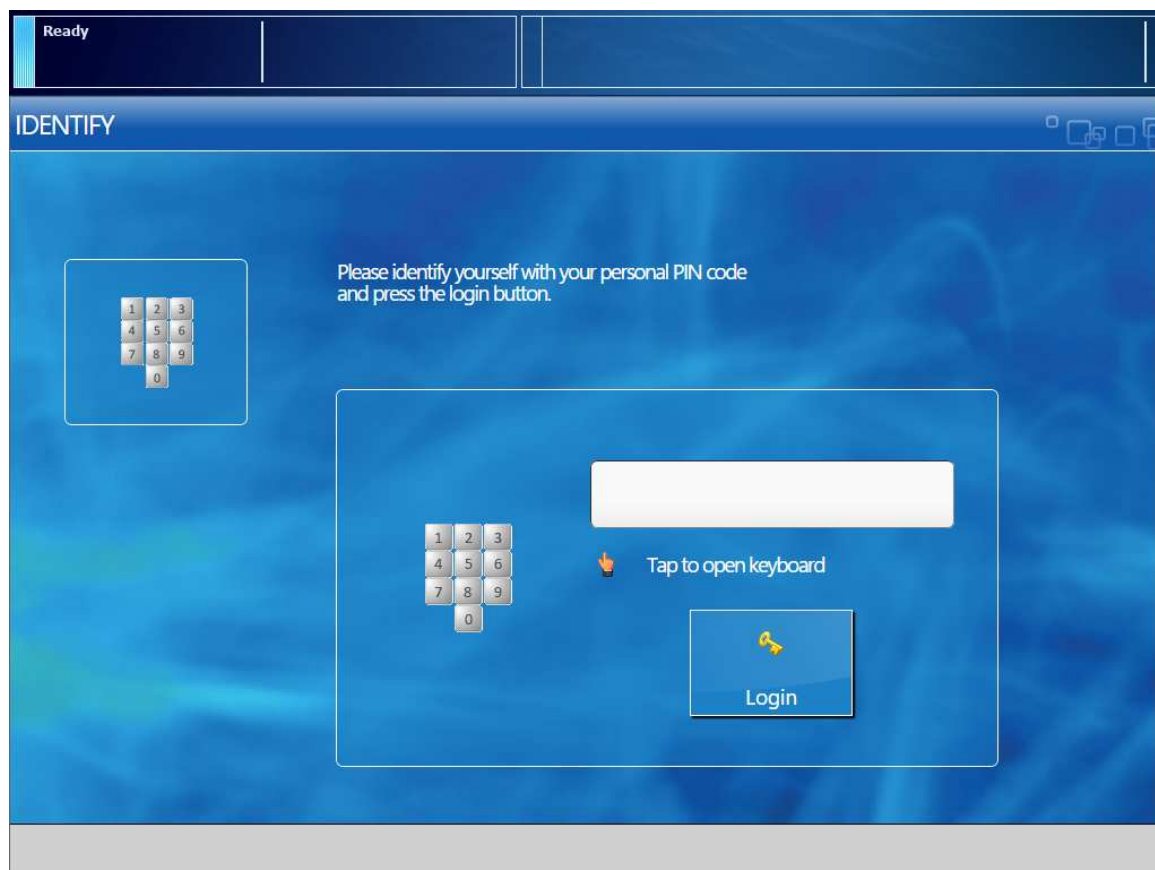

2. Нажмите PRISMAsync для переключения на экран копирования и сканирования.

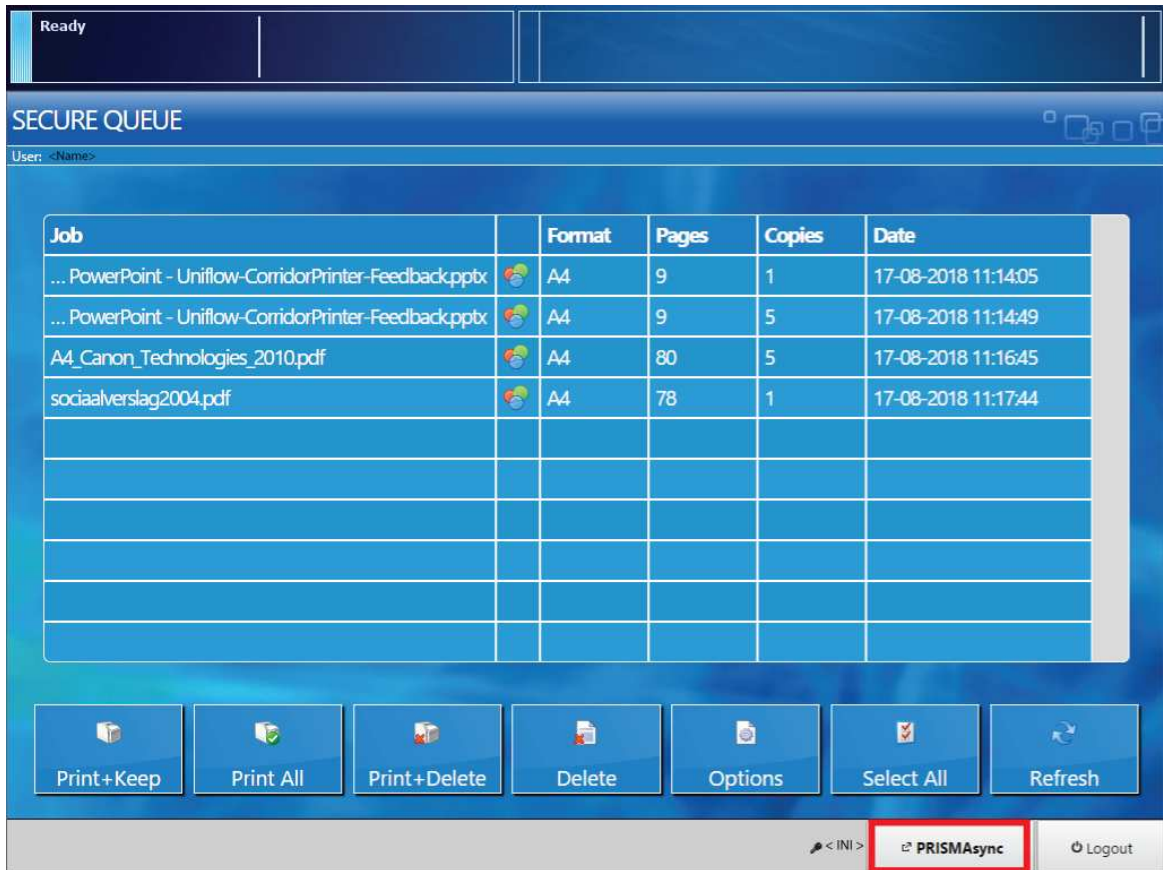

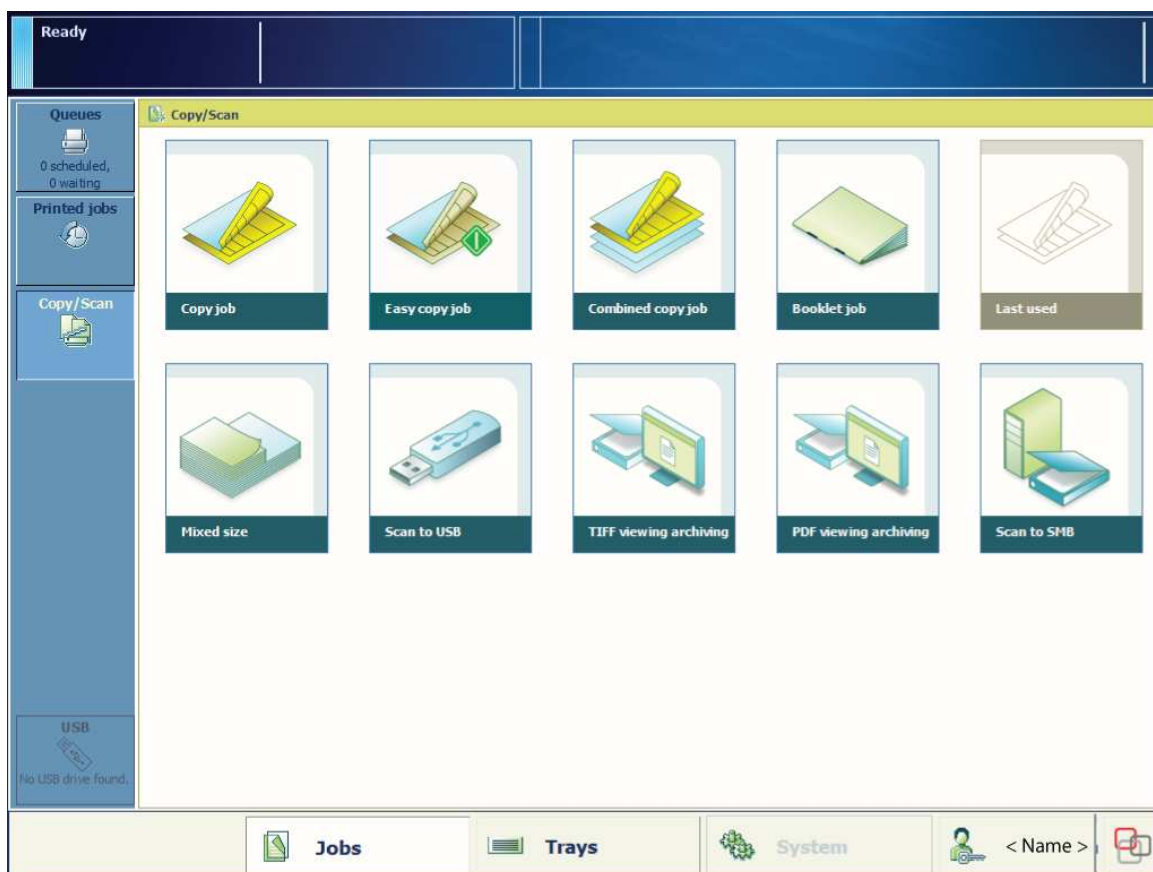

Появляется экран [Копир./сканир.].

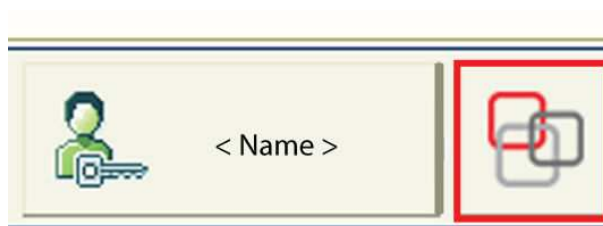

ПРИМЕЧАНИЕ

Для возврата к заданиям печати (на экран защищенной очереди) нажмите кнопку uniFLOW внизу экрана.



3. Поместите оригиналы в устройство АПД лицевой стороной вверх или поместите один оригинал на стекло экспонирования лицевой стороной вниз.
4. Выберите предпочитаемый шаблон.
5. При необходимости измените параметры по умолчанию и требуемое количество копий.
6. Нажмите кнопку «Пуск» , чтобы начать копирование или сканирование.
7. Нажмите имя вашей учетной записи пользователя, а затем нажмите [Выход], чтобы выйти из системы принтера.

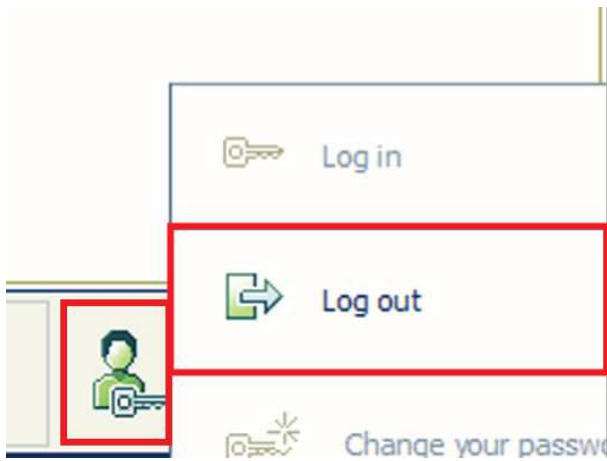

Удаление заданий печати в uniFLOW

Задания печати можно удалять в следующих расположениях:

- Экран защищенной очереди: только ваши собственные задания
- Список [Запланированные задания]: ваши собственные задания и задания от других пользователей.

Удаление ваших собственных заданий на экране защищенной очереди

На экране защищенной очереди можно удалить ваши собственные задания печати до или после их печати.

1. Выполните вход на принтере с помощью смарт-карты или PIN-кода.
2. Выберите одно или несколько заданий, которые необходимо удалить, на экране защищенной очереди.
3. Нажмите [Удалить].

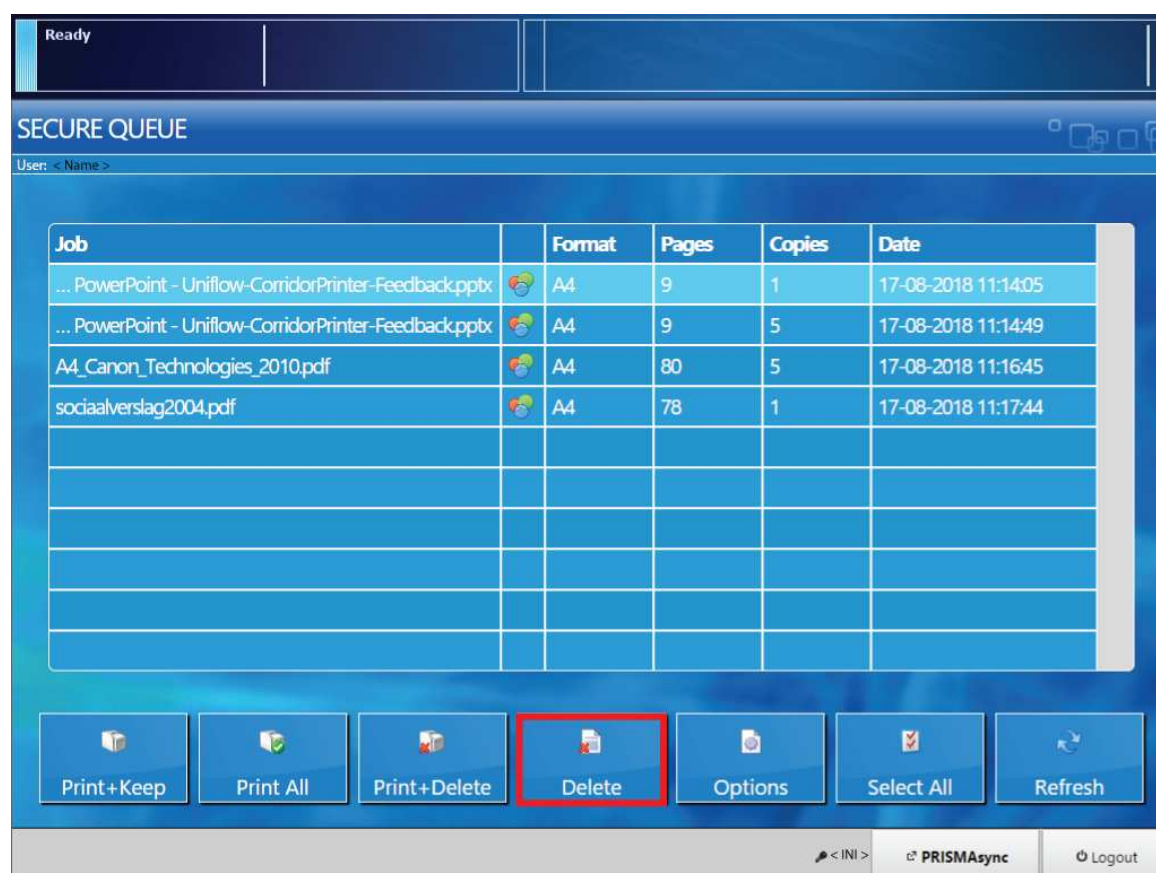

Удаление заданий из списка [Запланированные задания]



ПРИМЕЧАНИЕ

Активное задание печати  можно удалить из списка [Запланированные задания], когда принтер остановит печать.

1. Выполните вход на принтере с помощью смарт-карты или PIN-кода.
2. Нажмите PRISMAsync для переключения на экран копирования и сканирования.

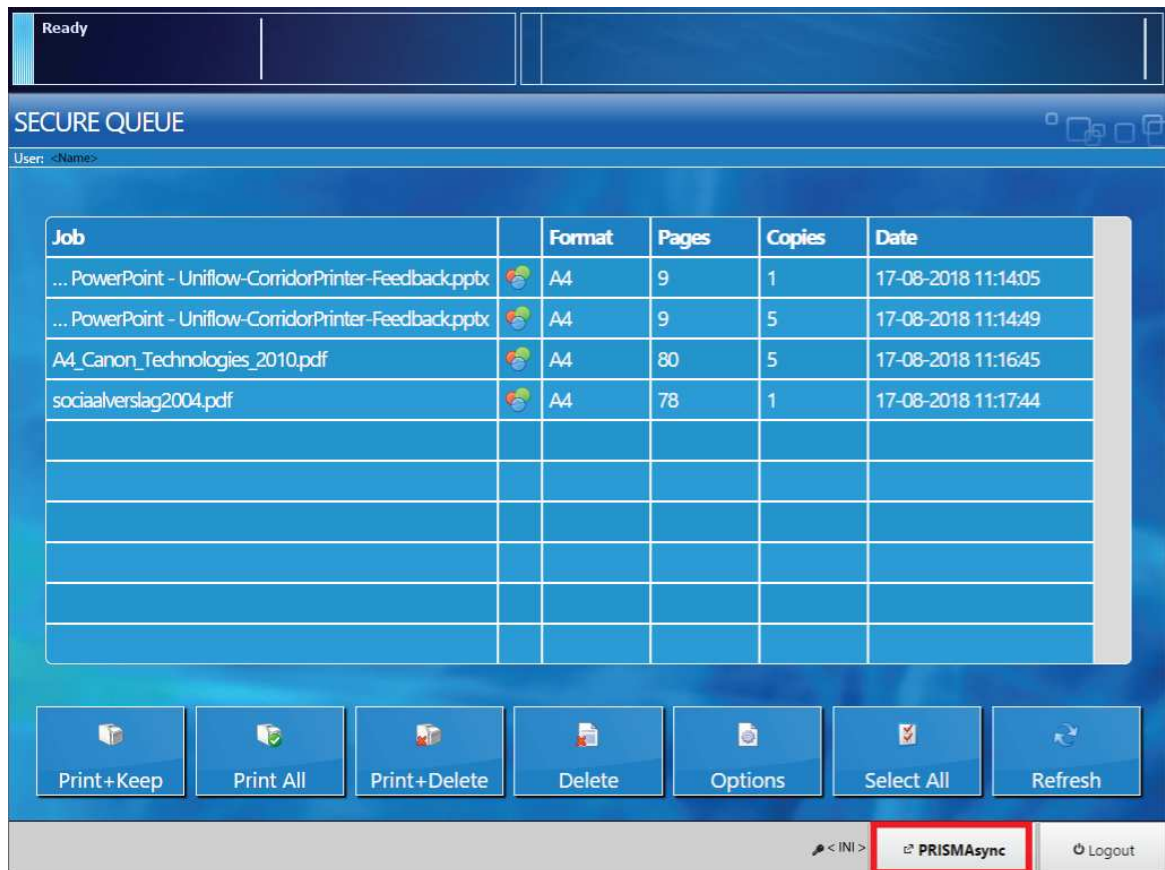

3. Нажмите [Очереди].

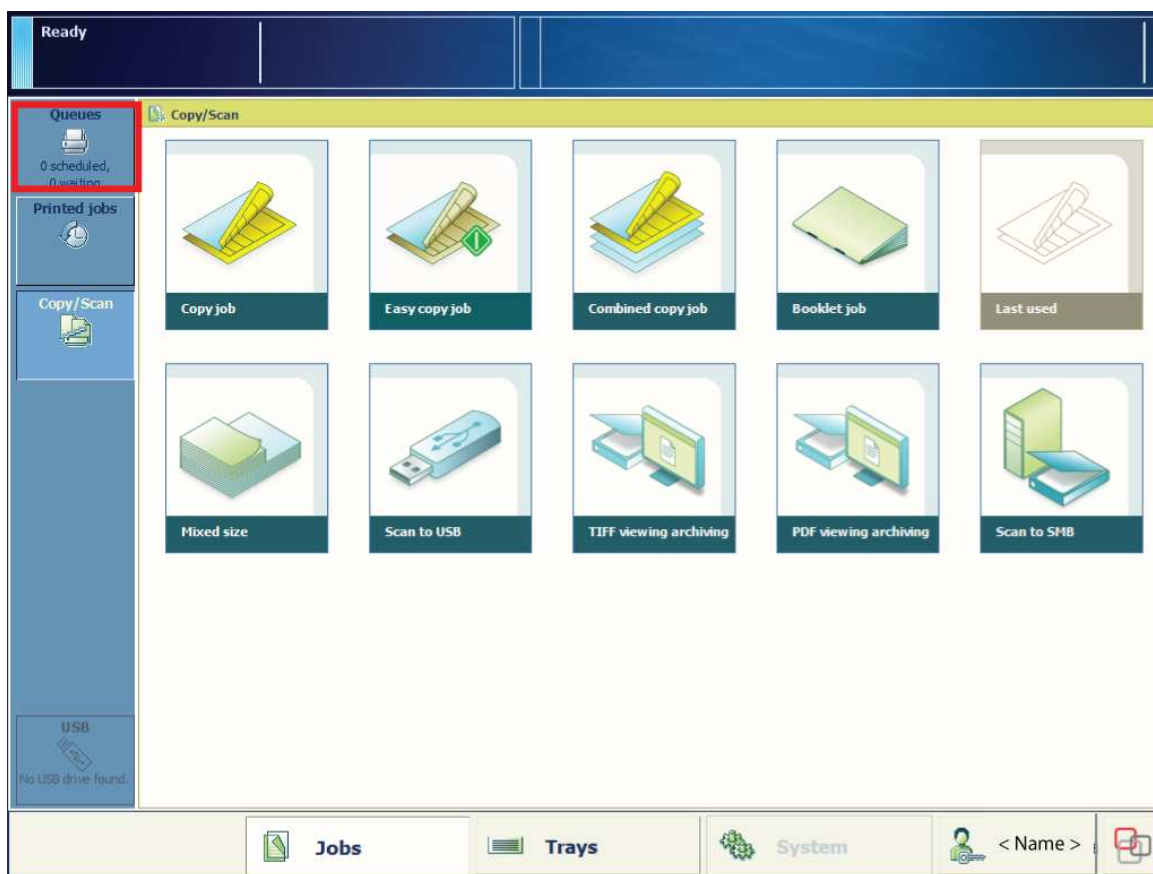

4. Выберите одно или несколько заданий, которые нужно удалить.
5. Нажмите [Удалить].

The screenshot displays the uniFLOW interface for managing scheduled print jobs. On the left sidebar, there are sections for 'Queues' (2 scheduled, 0 waiting), 'Printed jobs', 'Copy/Scan', and 'USB' (No USB drive found). The main area is titled 'Scheduled jobs (2 jobs, 1 selected)'. A toolbar at the top includes buttons for 'Edit', 'Delete' (highlighted with a red box), 'Move to top', 'Stop after job', 'Move to waiting jobs', 'Select', 'Filter', and 'Print now'. A search bar is also present. Below the toolbar is a table of scheduled jobs:

Job	Pages	Sets	Submitted	Duration	Used media
A4_Canon_Technologies_2010.pdf (130H69VOWUAOM-1R9U5XUGW8A0N)	80	3 / 5	24-Aug-2018 12:48:49	00:01	A4, 80 g/m ² , Plain paper, White
sociaalverslag2004.pdf (130H69VOWUAOM-1R9U5XUGW8A0N)	78	1	24-Aug-2018 12:48:54	00:01	A4, 80 g/m ² , Plain paper, White

At the bottom of the interface, there is a 'Waiting jobs (0 jobs, 0 selected)' section and a navigation bar with 'Jobs', 'Trays', 'System', and user profile icons.

6. Подтвердите удаление.

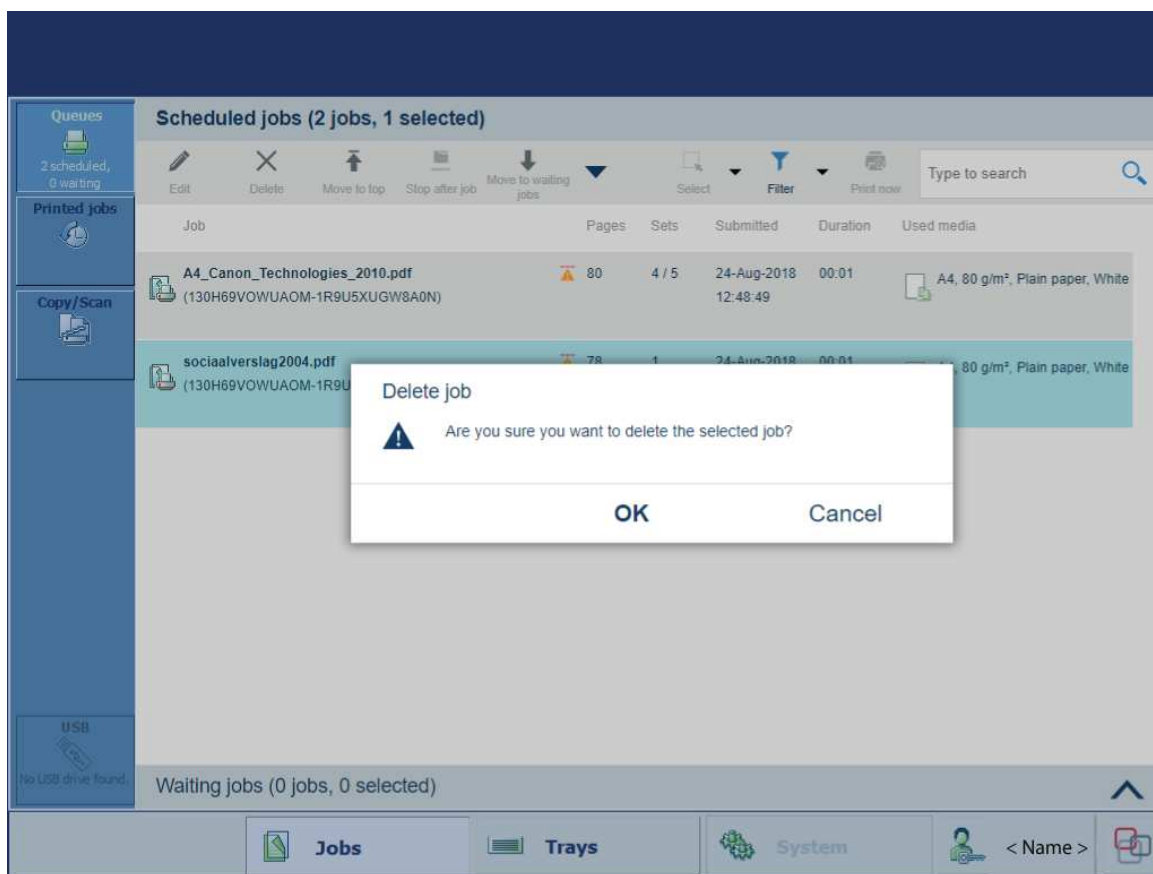

7. Нажмите имя вашей учетной записи пользователя, а затем нажмите [Выход], чтобы выйти из системы принтера.

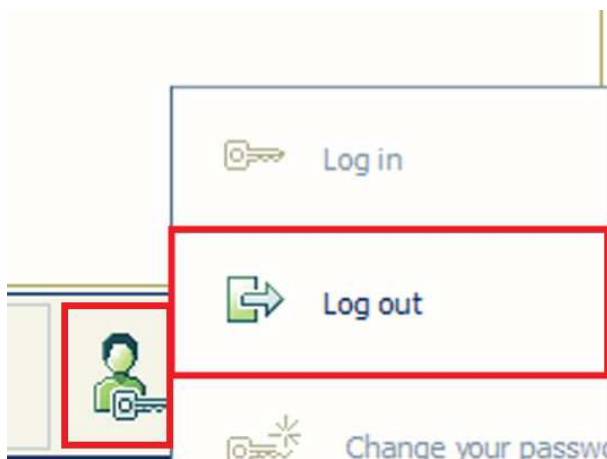

Глава 13

Обеспечение непрерывной работы печатной системы

Использование расписания (дополнительно)

Введение в экран [Расписание]

Введение

[Расписание] — это панель ежедневного планирования заданий печати. [Расписание] позволяет поддерживать принтер в рабочем состоянии.

В этом разделе представлены и описаны основные части [Расписание].



ПРИМЕЧАНИЕ

Описания цветов строк индикации необходимого количества листов относятся только к печати документов. При печати с потоком данных  все строки остаются серыми, пока не опустеют лотки для бумаги или не заполнятся места вывода. При остановке печати строки становятся красными. Кроме того, панель инструментов бумаги не отображает необходимое количество листов.

Иллюстрация

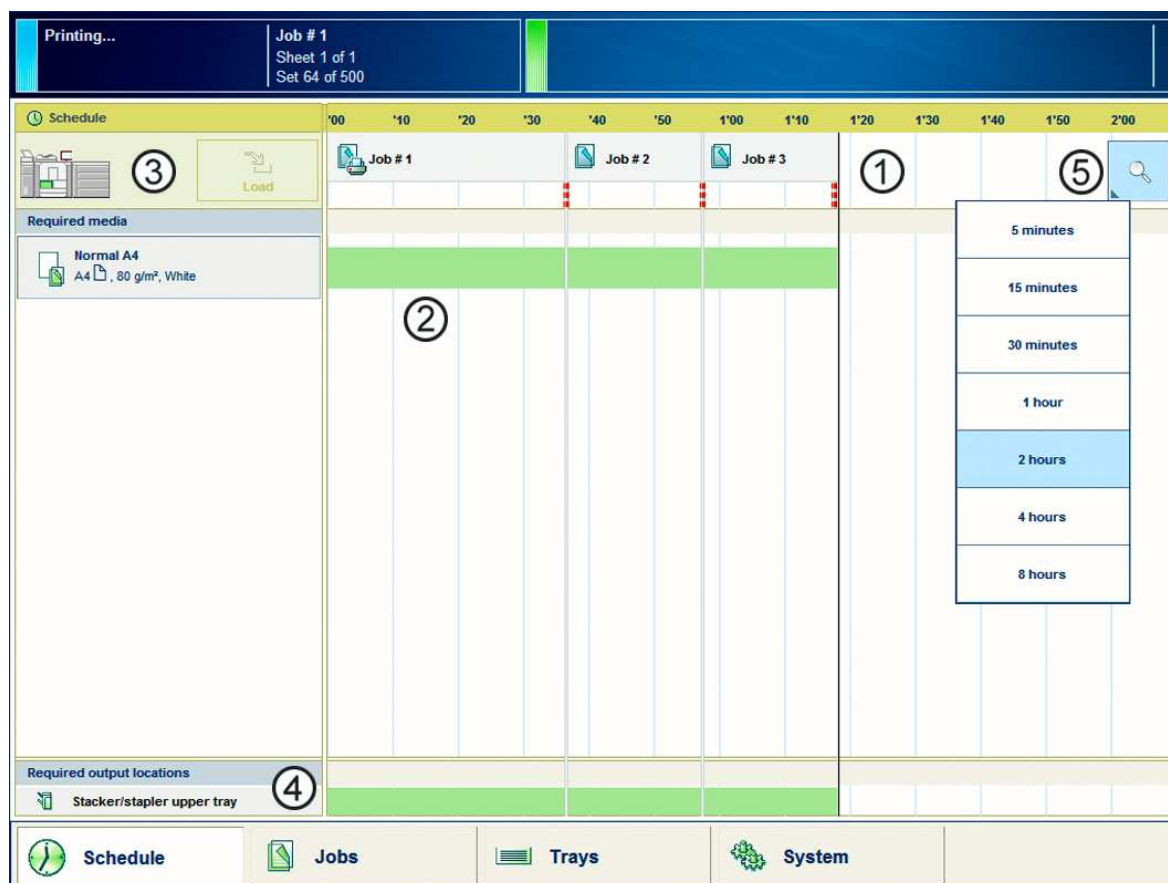

[102] Область просмотра [Расписание]

1. Панель заданий

На панели заданий отображаются задания из графика. Ширина задания соответствует (оставшемуся) времени печати. Задания разделяются вертикальной линией. В процессе печати задания вертикальная линия сдвигается влево.

Задание представлено значком и названием задания. Значок показывает состояние задания, например, печати .

Кроме того, значок  означает момент остановки принтера. Например, когда параметр [Подтвердить запуск задания] в профиле рабочего процесса (см. приведенный ниже список описаний) установлен на [Вкл.] или когда используется функция [Ост.посл.зад.].

2. Панель [Треб. печ. мат.]

В панели [Треб. печ. мат.] отображается печатный материал, который необходим для выполнения каждого запланированного задания. Отображаются свойства каждого необходимого типа печатного материала (см. приведенный ниже список описаний). В строке отображается доступность печатного материала. В строках могут быть следующие цвета.

Цвета строк

Цвет строки	Описание
Зеленый	Необходимый печатный материал доступен.
Оранжевый	В будущем печатный материал понадобится, но его нет. Это происходит, например, потому, что в лотке недостаточно листов необходимого печатного материала.
Желтый	Система не может определить точное количество листов в лотках для бумаги.
Красный	Печатный материал уже нужен, но его нет. Задание можно будет начать только после загрузки необходимого печатного материала.



При печати небольших заданий строки могут быть видны только частично. На панели оператора могут появиться следующие изображения, которые не позволят вам не заметить состояния этих небольших заданий.



ПРИМЕЧАНИЕ

При настройке сокращенного масштаба времени (5) на панели оператора в большинстве случаев отображаются строки небольших заданий.



Возможные режимы отображения небольших заданий

Изображение	Описание
	Зеленый. Необходимый печатный материал доступен.
	Оранжевый. В будущем печатный материал понадобится, но его нет. Это происходит, например, потому, что в лотке недостаточно листов необходимого печатного материала.
	Красный. Печатный материал уже нужен, но его нет. Задание можно будет начать только после загрузки необходимого печатного материала.

3. Панель инструментов печатных материалов

Панель инструментов печатных материалов отображает следующую информацию о печатном материале, выбранном на панели [Треб. печ. мат.]. Кроме того, на панели инструментов носителей находится кнопка [Загр.], которая позволяет загружать и назначать нужный носитель.

Значки панели печатных материалов

Значок	Описание
	В списке [Треб. печ. мат.] отображается печатный материал, необходимый для выполнения запланированных заданий. Если индикатор модуля бумаги станет полностью серым, значит, в лотках нет ни одного из необходимых типов бумаги.
	В списке [Треб. печ. мат.] отображается печатный материал, необходимый для выполнения запланированных заданий. Если лоток для бумаги выделен зеленым, значит, в нем есть печатный материал, необходимый для выполнения одного из запланированных заданий.
	В списке [Треб. печ. мат.] отображается печатный материал, необходимый для выполнения запланированных заданий. Если лоток для бумаги выделен синим, значит, в нем есть печатный материал, также выделенный синим в списке [Треб. печ. мат.].

4. Панель мест вывода

В панели мест вывода отображаются места, необходимые для выполнения запланированных заданий. В строках отображается доступность мест вывода. В строках могут быть следующие цвета.

Цвета строк

Цвет строки	Описание
Зеленый	Место вывода необходимо и доступно.
Оранжевый	В будущем место вывода понадобится, но оно недоступно. Например, оно скоро будет заполнено до отказа.
Красный	Место вывода уже нужно, но недоступно. Например, оно заполнено до отказа.
Серый	Место вывода необходимо, но о его доступности неизвестно.

5. Регулятор масштабирования

Регулятор масштабирования позволяет настроить временную шкалу, которая отображается в [Расписание]. После нажатия клавиши масштабирования появляется раскрывающийся список. Можно выбрать желаемую временную шкалу (от 5 минут до 8 часов).

Загрузка печатных материалов через экран [Расписание]

Введение

Если на принтере имеется экран [Расписание], требуемые печатные материалы можно загружать и назначать непосредственно в разделе [Расписание].



ПРИМЕЧАНИЕ

При загрузке печатных материалов другого размера необходимо также установить направляющие для бумаги в лотке для бумаги, задав требуемый размер. Изменить размер печатных материалов для внутренних загрузочных лотков 1 и 2 невозможно. Они предназначены для печатных материалов определенного размера. Чтобы переключиться на другой размер печатного материала для загрузочных лотков, необходимо сначала настроить эти лотки вручную.

Иллюстрация

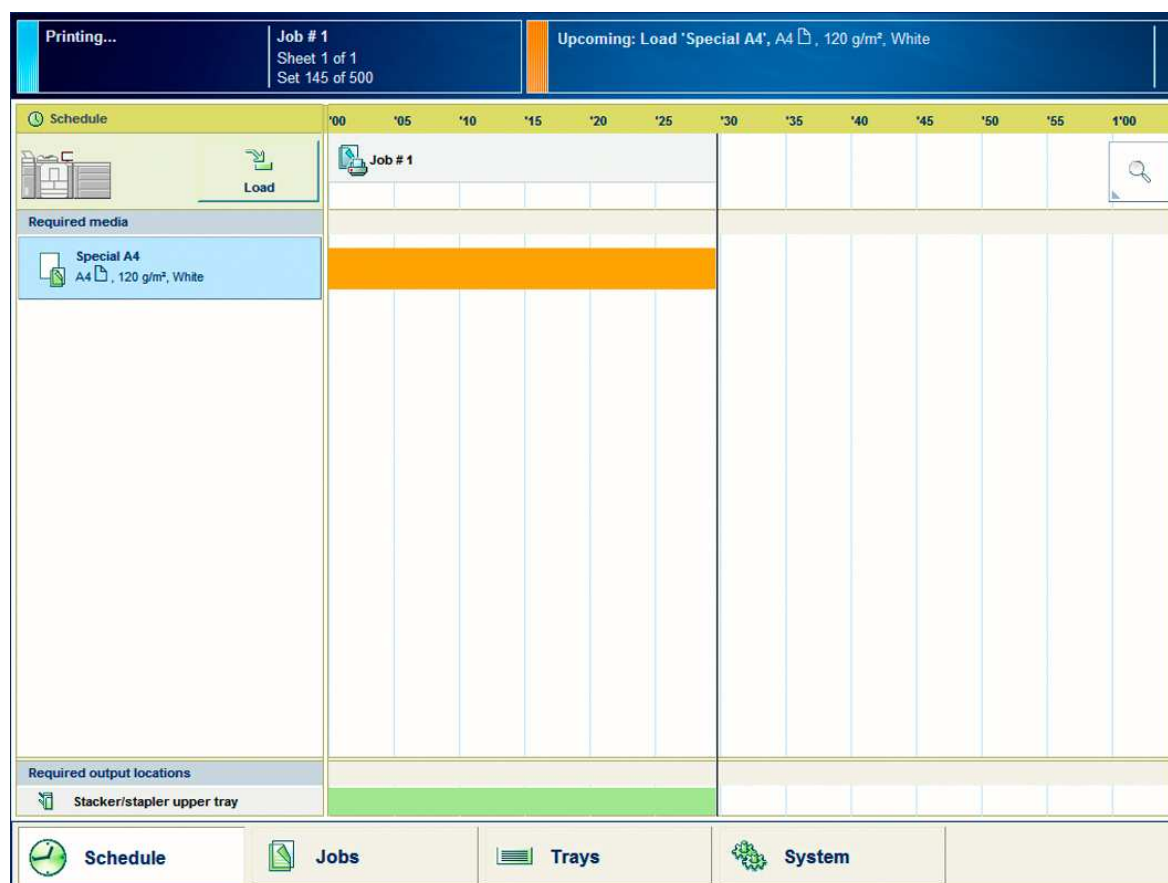

[103] Загрузка печатного материала

Процедура

1. Нажмите кнопку на панели управления, соответствующую печатному материалу, который требуется загрузить, например Special A4.
2. Нажмите [Загр.].
Появится экран [Лотки].
3. На экране выберите лоток для бумаги, куда необходимо загрузить печатный материал.
4. Нажмите [OK], чтобы открыть лоток для бумаги.

5. Загрузите печатный материал в лоток для бумаги.
Система предполагает, что загружен печатный материал выбранного типа, в данном примере – Special A4. Система автоматически назначит Special A4 для этого лотка.



ПРИМЕЧАНИЕ

Назначенный тип печатных материалов можно изменить в любой момент, нажав кнопку [Назначить].

6. Осторожно закройте лоток для бумаги.

Пульт управления

Введение

Пульт управления — это верхняя часть панели управления. Он отображается всегда, независимо от текущего экрана. На пульте управления отображаются следующие сведения.

- Состояние системы.
- Состояние расходных материалов.
- Состояние финишеров.
- Текущий процесс.
- Инструкции оператору.
- Кнопка [Возобновить] ▷ после остановки принтера.

Иллюстрация

На следующем рисунке показан пульт управления при занятом принтере. Вертикальная строка состояния зеленого цвета. Никаких действий не требуется.



На следующем рисунке показан пульт управления при занятом принтере. Вертикальная строка состояния оранжевого цвета. Рядом со строкой состояния на пульте управления отображается сообщение с описанием последующего необходимого действия.



Компоненты пульта управления

Пульт управления

Номер	Функция
1	Отображает состояние принтера, например [Инициализация...], [Печать...] или [Печать будет остановлена...]. Каждое сообщение о состоянии может содержать вложенное сообщение с дополнительной информацией.
2	<p>Отображает имя файла текущего задания (при печати документа) или текущий поток (при печати с потоком данных). Кроме того, отображается ход текущего задания.</p> <p>При печати документов на счетчик может выводиться следующая информация.</p> <ul style="list-style-type: none"> • Пакет X из Y • Лист X из Y или лист X. <p>X соответствует текущему состоянию задания печати. Y соответствует общему числу пакетов или листов в задании печати.</p> <p>Если при сортировке задания используется метод [По пакетам], на пульте управления отображается количество пакетов (пакет X из Y).</p> <p>Если при сортировке задания используется метод [По страницам] или при выполнении потокового задания печати, на пульте управления отображается только количество листов.</p>

Номер	Функция
3	<p>Отображает действие, которое вам нужно будет выполнить сейчас же или скоро. Цвета вертикальной строки состояния (слева) соответствуют цветам индикатора на панели управления и цветам индикатора предупреждения оператора. Если цвет оранжевый или красный, в сообщении указано необходимое действие.</p> <p> ПРИМЕЧАНИЕ Одновременно на пульте управления может отображаться только одно сообщение. При наличии нескольких сообщений на пульте управления отображается самое срочное или важное. Пульт управления показывает, что имеется больше сообщений. Нажмите это сообщение, чтобы отобразить все другие сообщения.</p> <p>Оранжевый означает, что скоро потребуется действие. Количество времени, которое пройдет прежде, чем на панели управления появится сообщение, зависит от установленного времени предупреждения. Красный означает, что действие уже требуется.</p>
4	<ul style="list-style-type: none"> • Отображает предупреждение о необходимости техобслуживания незамедлительно или в ближайшее время. • Отображает состояние финишеров. • Отображает состояние картриджей со скрепками. • Отображает состояние резервуаров для тонера.

Индикатор предупреждения оператора

Введение

Индикатор предупреждения оператора на верхней панели принтера помогает отслеживать состояние принтера на расстоянии. Цвет индикатора соответствует цвету индикатора состояния принтера на пульте управления.

Иллюстрация



[104] Индикатор предупреждения оператора

Цвета состояния

Цвета индикатора предупреждения оператора

Цвет	Описание
Красный	Принтер остановился (например, из-за отсутствия нужного типа носителя или возникновения ошибки). Необходимо вмешательство оператора.
Оранжевый	Принтер скоро остановится, например, из-за того, что необходимо больше бумаги. Скоро понадобится вмешательство оператора. Оранжевый сигнал загорается, когда подходит время подачи предупреждения принтера. Время подачи предупреждения принтера — это время, которое можно настроить, чтобы указать, когда должен загораться оранжевый сигнал. Время предупреждения можно настроить в разделе [Система] панели оператора. По умолчанию время предупреждения составляет 10 минут. За 10 минут до того, как потребуются вмешательство оператора, загорится оранжевый индикатор.
Зеленый	Принтер печатает. Время печати может быть большим, чем установленное время предупреждения. Вмешательства оператора не требуется.
Все индикаторы выключены.	Принтер остановлен. Задания печати не запланированы.

Индикаторы состояния

В этом разделе представлен обзор индикаторов состояния следующих элементов:

- Задания
- Лотки для бумаги
- Носитель

Значки состояния задания









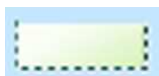

В списках заданий имеются значки, отображающие состояние заданий.

Значок	Описание
	Принтер получает (выполняет буферизацию) задание.
	Принтер не приступил к обработке RIP (растровых изображений задания).
	Принтер приступил к обработке растровых изображений задания.
	Принтер печатает задание.
	Принтер готов выполнить задание печати.
	Принтер выполняет обработку растровых изображений и печать задания одновременно.
	Принтер напечатал лишь часть пакетов.
	Задание является заданием обработки переменных данных.
	Задание с потоком данных.
	Задание является заданием пробной печати.
	Задание является пакетным заданием.
	Задание является заданием сборки.
	Параметры задания не совпадают. Невозможно выполнить печать задания.
	Обработка растровых изображений невозможна.

Значок	Описание
	Задание содержит примечание для оператора.







Индикаторы состояния лотков для бумаги

Для обозначения состояния лотков для бумаги на панели управления есть следующие значки.

Значок	Описание
	В лотке для бумаги есть носитель.
	Лоток для бумаги пуст.
	Лоток для бумаги пуст; этот лоток используется для выполнения задания печати.
	Лоток для бумаги открыт.
	В лотке для бумаги слишком много носителя.
	В лотке для бумаги содержится носитель для подачи длинной стороной.
	В лотке для бумаги содержится носитель для подачи короткой стороной.
	Лоток для бумаги используется для печати.
	Направляющие для бумаги установлены неправильно.
	В лотке для бумаги содержатся листовки.
	В лотке для бумаги содержатся вкладываемые листы.

Индикаторы носителя

Печатный материал отображается в нескольких элементах панели управления. Дополнительная информация о печатном материале отображается с помощью значков.

Значок	Описание
	Для запланированных или ожидающих заданий требуется носитель.
	Группа печатных материалов, в которую входит данный материал, требует калибровки.
	Носитель загружен в лоток для бумаги.
	Носитель используется для запланированного задания; он загружен в лоток для бумаги.
	Семейство носителей или режим печати для носителя не откалиброваны.
	Носитель задания не определен, неправильно настроен.







Индикаторы состояния обновлений ПО

Если в Settings Editor включена конфигурация загрузки и установки обновлений операционной системы, на пульте панели управления отображается статус обновлений операционной системы, обозначенный символами.

Symbol	Описание
	Имеются обновления ПО для загрузки
	Загрузка обновлений ПО производится в указанное время
	Производится загрузка обновлений ПО
	Загрузка обновления программного обеспечения приостановлена
	Обновление ПО не загружено
	Обновление программного обеспечения готово к установке
	Обновление устанавливается в указанное время
	Производится установка обновлений ПО
	Обновления ПО не установлены

Индикаторы статуса PRISMAsync Remote Match

Дополнительные сведения см. в справке по PRISMAsync Remote Match.

Значок	Описание
	Синхронизация этого принтера началась.
	Последняя синхронизация этого принтера выполнена успешно.
	Последняя синхронизация этого принтера вызвала одну или несколько проблем.
	Синхронизация этого принтера еще не выполнена.
	Синхронизация выполнена успешно, требуется перезагрузить систему (значок на панели управления).
	Синхронизация выполнена успешно, требуется перезагрузить систему (значок в PRISMAsync Remote Manager).
	Синхронизация выполнена успешно, требуется перезагрузить систему (значок в Settings Editor).

Глава 14

Управление печатными носителями

Введение

Обзор управления печатными материалами

Управление печатными материалами

Во время печати принтер может брать листы из любого лотка, содержащего требуемые печатные материалы для данного листа в задании. Лоток можно открывать во время работы системы для добавления бумаги. Лоток открывается настолько быстро, насколько это возможно без замедления бумаги. Если требуемые печатные материалы находятся в других лотках, печать продолжается. В противном случае печать прекращается.

Режим загрузки

Если лоток был открыт и закрыт, и положение ползунка в лотке соответствует ранее выбранному для этого лотка типу печатных материалов, система предполагает, что тип печатных материалов изменен не был. В противном случае система предложит назначить новый тип печатных материалов для лотка.

Назначение печатных материалов через панель управления

Система позволяет назначить определенный тип печатных материалов для подачи в лоток в любой момент времени. Тип печатных материалов можно назначить с помощью каталога печатных материалов или с помощью типов временных печатных материалов. Когда для заданий печати требуются печатные материалы, не включенные в каталог печатных материалов, эти печатные материалы становятся временными в системе.

Поддерживаемые типы печатных материалов для лотков бумаги

Все лотки для бумаги, кроме внутренних загрузочных лотков 1 и 2, можно настроить так, как необходимо.

Внутренние загрузочные лотки 1 и 2 поддерживают только форматы A4, LTR и B5. В этих лотках нет датчиков для определения конфигурации. Если эти загрузочные лотки были открыты и закрыты, система предполагает, что размер не был изменен. Чтобы загрузить печатные материалы другого размера, необходимо сначала настроить загрузочный лоток.

Что такое каталог печатных материалов?

Печатная система использует централизованный каталог печатных материалов, из которого можно выбирать печатные материалы для задания. [Каталог печатных материалов] — это перечень предопределенных носителей и их параметров, которые можно определить в приложении Settings Editor на контроллере. Включив данную функцию в Settings Editor, можно определять параметры [Каталог печатных материалов] с помощью панели управления. Использование [Каталог печатных материалов] рекомендуется, но не обязательно.

При использовании каталога печатных материалов на панели управления в драйверах принтера и других приложениях отображается одинаковый список предварительно заданных материалов. Последняя версия каталога печатных материалов автоматически передается на панель управления и в драйвер принтера.

Что представляют собой временные печатные материалы?

Вы можете также использовать множество других печатных материалов, не включенных в каталог. Данные носители становятся временными печатными материалами. Используемые в данный момент временные печатные материалы можно посмотреть в разделе [Печ. матер.] экрана [Система]. Кроме того, можно назначить временные печатные материалы лотку подачи бумаги.

Временные печатные материалы остаются доступными в системе до тех пор, пока:

- Для заданий в очереди обработки не требуется этот тип носителя материала
- Для запланированных заданий не требуется этот тип носителя материала
- Для напечатанных заданий не требуется этот тип носителя материала
- Для заданий DocBox не требуется этот тип печатных материалов
- Этот тип носителя печатного материала больше недоступен в лотках подачи бумаги.

Если вы планируете использовать эти временные печатные материалы часто, можно добавить их в каталог печатных материалов: [Добавление временных печатных материалов в каталог печатных материалов на стр. 381](#).

Введение в экран [Лотки]

Введение

На экране [Лотки] доступны следующие функции.

- Показать сведения о текущем уровне заполнения лотков для бумаги и их содержимом.
- Открыть лотки для бумаги и назначить типы печатных материалов лоткам для бумаги
- Изменить печатные материалы, на данный момент назначенные лоткам для бумаги.

Элементы экрана [Лотки]

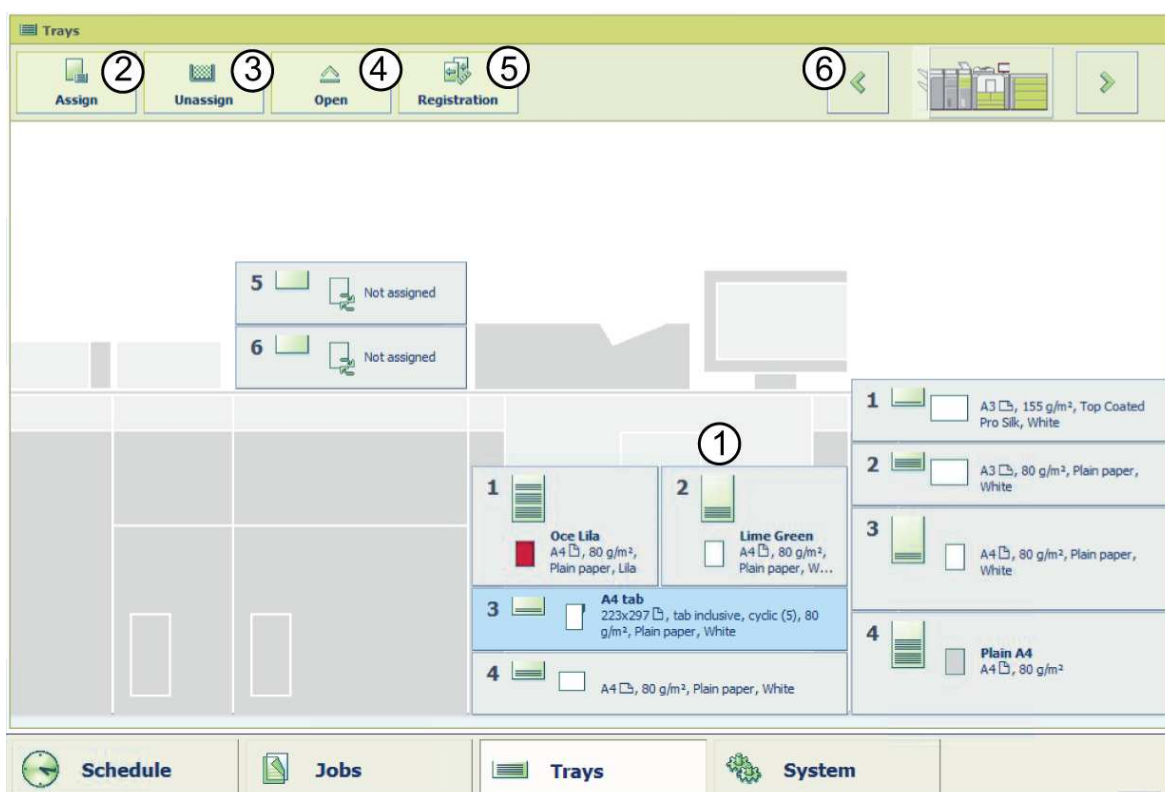

[108] Пример конфигурации с 1 внешним модулем бумаги

Номер	Элемент	Функция
1	Содержимое лотков для бумаги	Показать сведения о текущем уровне заполнения лотков для бумаги и их содержимом. В окне [Лотки] отображаются параметры печатных материалов, загруженных в лотки. Эти параметры представляют собой комбинацию изображений и текстов.
2	Кнопка [Назначить]	Назначение печатного материала с помощью каталога печатных материалов.
3	Кнопка [Отменить]	Отмена назначения печатного материала лотку для бумаги.
4	Кнопка [Открыть]	Чтобы загрузить бумагу, откройте выбранный лоток для бумаги.

Номер	Элемент	Функция
5.	Кнопка [Регистрация]	Выполните совмещение печатного материала на предварительно выбранном печатном материале.
6	Кнопки со стрелками	Если конфигурация содержит больше модулей подачи бумаги, чем может отображаться на одном экране [Лотки], можно сменить отображаемую часть устройства, нажимая кнопки со стрелками.







Информация о лотке для бумаги







В окне [Лотки] отображается следующая текстовая информация по каждому лотку для бумаги.

- Название печатного материала, например 'Normal paper' (стандартная бумага).
- Формат печатного материала, например A4 или LTR.
- Плотность печатного материала, например 80 g/m² или 20 lb bond.
- Цвет печатного материала.
- Особые характеристики печатного материала, например, [цикл.] или [перфорированная бумага]. В скобках приводится дополнительная информация о таких печатных материалах, например, количество циклов или количество отверстий для перфорированных материалов.

На экране [Лотки] в виде значков отображается следующая информация по каждому лотку для бумаги.

Значение значка

Значок	Описание
	Лоток для бумаги пуст.
	Лоток для бумаги полон.  ПРИМЕЧАНИЕ Каждая линия приблизительно соответствует 100 листам.
	Лоток для бумаги переполнен. Уберите листы из стопки.
	Пластина в лотке для бумаги опущена.
	Лоток для бумаги открыт.
	Направляющие для бумаги в лотке не соответствуют указанному формату печатного материала. Исправьте направляющие или печатные материалы.
 или 	В лотке находятся печатные материалы, подаваемые длинной стороной  или короткой стороной  . Небольшие значки показывают, что печатные материалы имеют формат A4/LTR или аналогичный ему. Большие значки показывают, что печатные материалы имеют формат A3/Tabloid или аналогичный A3/Tabloid. Когда вы указываете цвет печатного материала, этот значок может приобрести соответствующий цвет.

Значок	Описание
	<p>Лоток для бумаги используется для одного или нескольких запланированных заданий.</p>
	<p>В лотке для бумаги содержатся листовки.</p>
	<p>В лотке для бумаги находятся листовки, которые необходимо обработать как вставки.</p>
	<p>В лотке для бумаги содержатся вставки.</p>
	<p>В лотке находятся печатные материалы, подаваемые длинной стороной.</p>
	<p>В лотке находятся печатные материалы, подаваемые короткой стороной.</p>

Обзор раздела [Печ. матер.]

Введение

Вид [Система] обеспечивает доступ к параметрам системы, информации о системе, информации о носителе и задачам техобслуживания.

В этом разделе дается обзор раздела [Печ. матер.] на экране [Система].

Обзор раздела [Печ. матер.].

Печатная система использует централизованный каталог печатных материалов, из которого можно выбирать печатные материалы для задания. Чтобы гарантировать высокое качество печати, очень важно правильно определить параметры носителя.

С помощью панели управления можно добавлять новые элементы в каталог печатных материалов, а также удалять печатные материалы и изменять их атрибуты. Для этого необходимо включить соответствующие параметры в редакторе параметров.

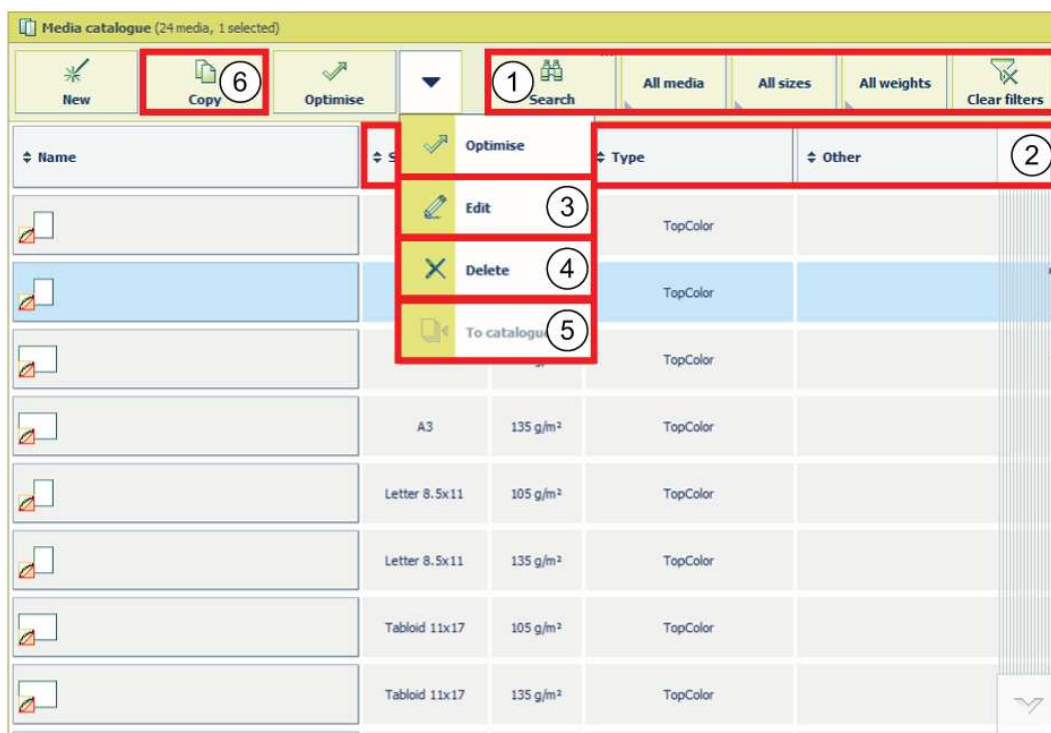

[109] Управление печатными материалами с панели управления

Упорядочивание каталога печатных материалов

Работа	Как
Поиск печатного материала	Используйте фильтры (1) для поиска печатного материала определенного размера, типа, плотности или с определенным именем.
Сортировка печатных материалов	Нажмите параметр носителя (2), чтобы изменить порядок расположения соответствующим образом.

Управление каталогом печатных материалов

Работа	Как
Изменение печатных материалов	Можно изменить имя, размер, тип или группу печатных материалов. (3)
Удаление печатного материала	Ненужный печатный материал можно удалить. (4)
Добавление печатного материала в каталог	Временный печатный материал можно добавить в каталог печатных материалов (5) . (<i>Добавление временных печатных материалов в каталог печатных материалов на стр. 381</i>)
Копирование печатного материала	С помощью функции копирования (6) можно создать новый печатный материал на основе существующего.

Действия, связанные с печатными материалами

Открытие лотка и загрузка печатного материала с помощью кнопки лотка для бумаги

Введение

Помимо загрузки печатного материала с помощью кнопки [Загр.] в представлении [Расписание], предусмотрено 2 других способа открытия лотка, загрузки и назначения печатного материала.

1. С помощью функциональной клавиши для вида [Лотки] в нижней части панели управления.
2. С помощью кнопки лотка для бумаги  в правой части панели управления.

В обоих случаях на панели управления отображаются сведения о принтере и лотках для бумаги. После этого можно открыть лоток, загрузить и назначать необходимый печатный материал.

В этом разделе содержится описание использования кнопки лотка для бумаги .



ВАЖНО

Убедитесь, что упаковка была полностью удалена с бумаги, так как пятна клея на бумаге могут привести к засорению устройства. Для предотвращения засорения рекомендуется удалить первый и последний листы в стопке бумаги. В случае засорения устройства необходимо выполнить процедуру очистки барабана, доступную через раздел «Техническое обслуживание» на панели управления.



ПРИМЕЧАНИЕ

Печатный материал для лотка для бумаги требуется назначать только в случае изменения типа печатного материала в этом лотке. Например, если в лотке для бумаги ранее содержалась обычная бумага формата А4 и требуется загрузить бумагу с покрытием формата А4. В этом случае для лотка следует назначить тип "Бумага с покрытием А4".



ПРИМЕЧАНИЕ

Все необходимые расходные материалы можно заказать у местного уполномоченного дилера.

Процедура

1. С помощью кнопки лотка для бумаги  в правой части панели управления.
2. На панели управления выберите лоток, в который необходимо загрузить печатный материал.
3. Нажмите [Открыть], чтобы открыть выбранный лоток.
4. Загрузите печатный материал в лоток (лицевой стороной и заголовком вверх).
5. Если вы загружаете печатный материал другого типа, отличного от того, который ранее содержался в выбранном лотке, нажмите [Назначение материала].
6. Выберите печатный материал из каталога печатных материалов.
7. Нажмите [ОК].
8. Нажмите [Готово].
9. Закройте лоток для бумаги, осторожно надавив на середину крышки лотка.

Загрузка и назначение печатных материалов с помощью экранной клавиши [Лотки]

Введение

Помимо загрузки печатного материала с помощью кнопки [Загр.] в представлении [Расписание], предусмотрено 2 других способа открытия лотка, загрузки и назначения печатного материала.

1. С помощью функциональной клавиши для вида [Лотки] в нижней части панели управления.
2. С помощью клавиши лотка для бумаги , расположенной в правой части панели управления.

В обоих случаях на панели управления отображаются сведения о принтере и лотках для бумаги. После этого можно открыть лоток, загрузить и назначить необходимый печатный материал.

В этом разделе содержится описание использования клавиши для экрана "[Лотки]".



ВАЖНО

Убедитесь, что упаковка была полностью удалена с бумаги, так как пятна клея на бумаге могут привести к засорению устройства. В случае засорения устройства необходимо выполнить процедуру очистки барабана, доступную через раздел «Техническое обслуживание» на панели управления.



ПРИМЕЧАНИЕ

Печатный материал для лотка для бумаги требуется назначать только в случае изменения типа печатного материала в этом лотке. Например, если в лотке для бумаги ранее содержалась обычная бумага формата А4 и требуется загрузить бумагу с покрытием формата А4. В этом случае для лотка следует назначить тип "Бумага с покрытием А4".



ПРИМЕЧАНИЕ

Все необходимые комплектующие можно заказать у местного авторизованного продавца.

Иллюстрация

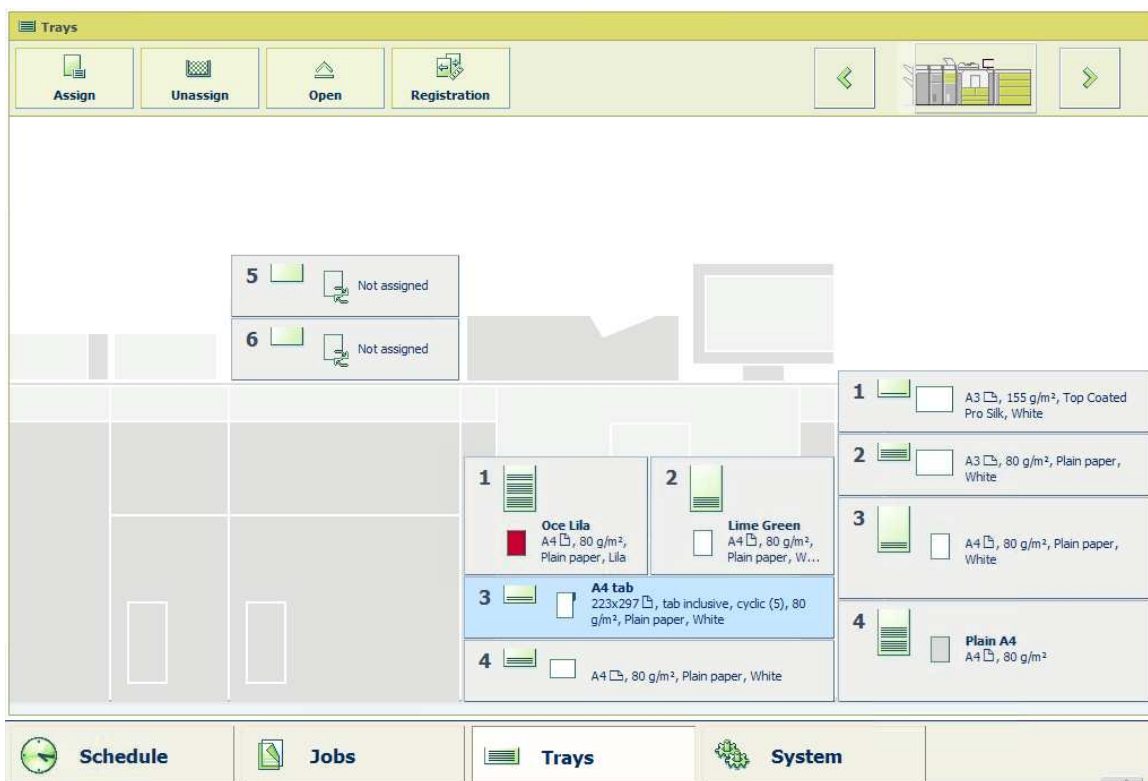

[110] Загрузка и назначение печатных материалов с помощью функциональной кнопки [Лотки]

Процедура

1. На панели управления нажмите [Лотки].
2. Выберите лоток для бумаги, в который требуется поместить печатный материал.
3. Нажмите [Открыть].
4. Загрузите новый печатный материал.
5. Закройте лоток для бумаги, осторожно надавив на середину крышки лотка.
6. Нажмите [Назначить].

Будет показан список печатных материалов из каталога печатных материалов. В списке перечисляются все печатные материалы из каталога, которые соответствуют положению направляющих для бумаги в закрытом лотке. Пустой список означает, что в каталоге нет печатного материала, соответствующего положению направляющих для бумаги.

7. Выберите новый тип печатных материалов.
8. Нажмите [OK].

Добавление печатных материалов в каталог

Включив данную функцию в редакторе параметров, можно добавлять новые печатные материалы в каталог печатных материалов через панель управления.

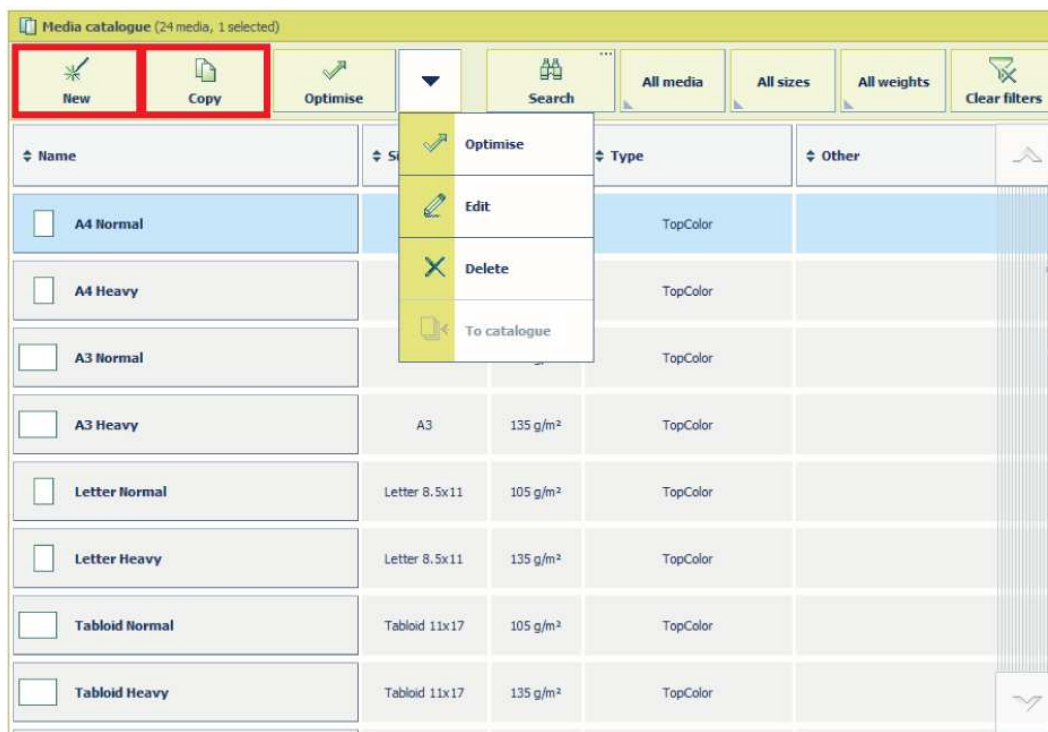

[111] Управление печатными материалами через панель управления

Процедура

1. Нажмите [Система] -> [Печ. матер.].
2. Воспользуйтесь одним из следующих способов добавления нового печатного материала.
 - Нажмите [Копировать], чтобы использовать одно из имеющихся определений носителей в качестве шаблона, и скопируйте его параметры в новые определения носителей.
 - Нажмите [Создать], чтобы задать все параметры заново.
3. Если необходимо, задайте имя и параметры нового носителя. Для удобства поиска носителей в каталоге носителей используйте следующие параметры.
 - Имя
 - Пользовательское имя типа



ВАЖНО

Для достижения оптимального качества печати необходимо определить правильные значения для следующих параметров носителей. Эта информация находится на упаковке носителя.

- Размер
- Вес
- Тип поверхности

4. Коснитесь [ОК].

Добавление временных печатных материалов в каталог печатных материалов

Можно выполнять печать на печатном материале, который не входит в каталог печатных материалов. В Remote Printer Driver и PRISMAprepare необходимо указать, что для задания используется временный печатный материал, и указать его. Этот временный печатный материал можно добавить в каталог печатных материалов в представлении «Система» панели управления. Это может пригодиться, если временный печатный материал будет использоваться снова.

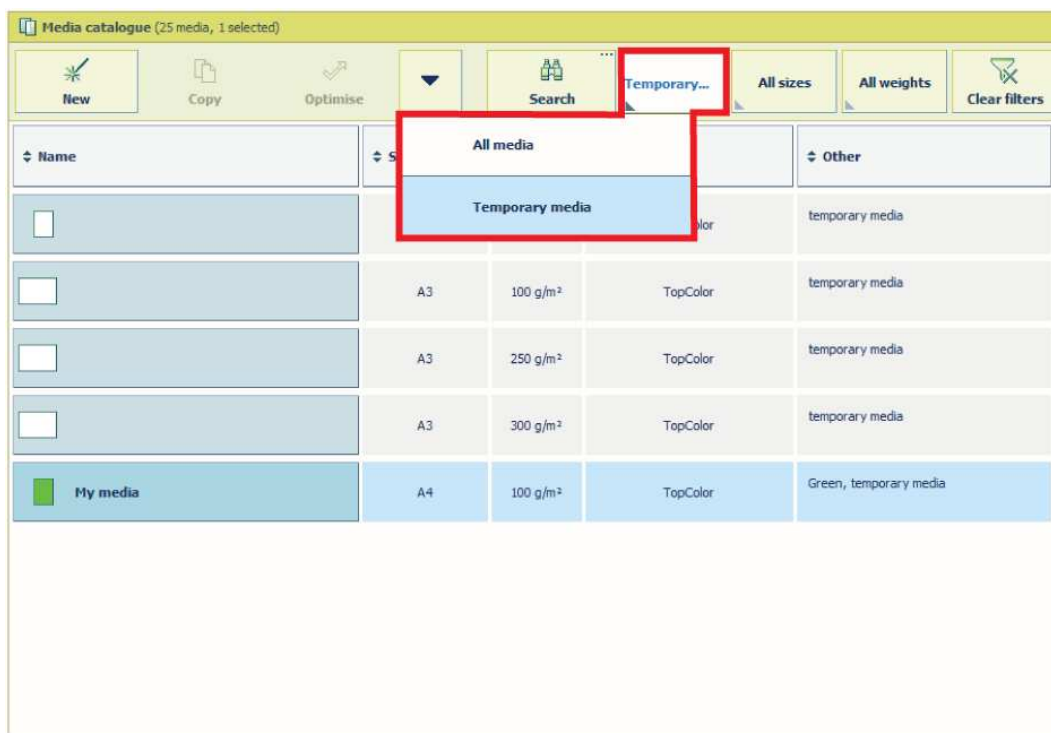

Процедура

1. Нажмите [Система] -> [Печ. матер.].
2. Выберите один или несколько временных печатных материалов.
3. Нажмите значок раскрывающегося меню (▼).
4. В раскрывающемся меню выберите [В каталог].
5. Заполните параметры носителя.
6. Коснитесь [ОК].

Использование усилителя разделения

Введение

Усилитель разделения улучшает разделение определенных печатных материалов, например мелованных. В следующей таблице представлены рекомендации по использованию усилителя разделения.

Чтобы предотвратить риск разделения двойных листов, рекомендуется во всех прочих случаях удалить усилитель разделения.

В лотках 3 и 4 есть усилитель разделения. Усилитель разделения можно использовать во всех лотках.

Случаи использования усилителя разделения

Форматы печатных материалов	Типы мелованных печатных материалов	Все прочие типы печатных материалов
Небольшие форматы: A4, LTR, 16K, B5, US Standard	> 100 g/m ² (28 lb bond)	Никогда
Большие форматы: (A3, SRA3, A3+, 8K, B4, Legal)	Всегда	> 160 g/m ² (60 lb cover)



ПРИМЕЧАНИЕ

Отклонение от приведенных выше рекомендаций допускается, только когда принтер часто останавливается, а на экране панели оператора появляется код ошибки ORE147x1.

Иллюстрация



[112] Усилитель разделения

Процедура

Установка усилителя разделения

Шаг	Действие	Примечания
1	Нажмите [Система] -> [Тех. обслуж.] -> [Перейти к зад. тех. обл.] -> [Усилитель разделения] -> [Старт].	

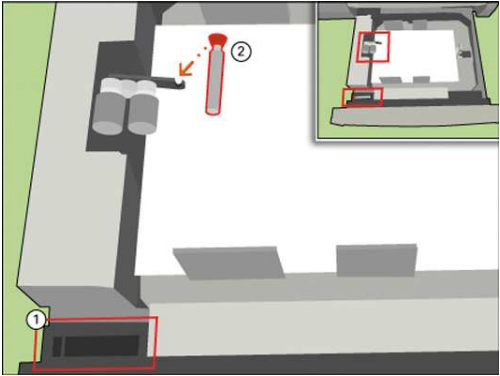
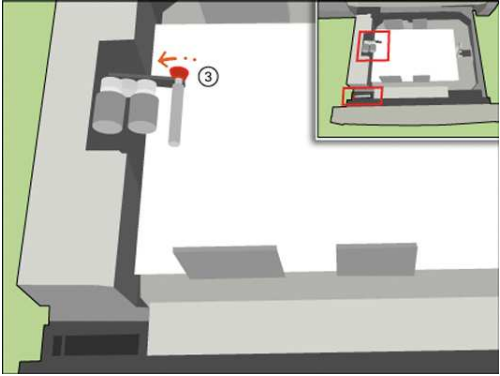
Шаг	Действие	Примечания
2	[Откройте лоток (3 или 4) и отсоедините усилитель разделения.] [Разместите улучшитель разделения в модуле разделения.]	
3	[Зафиксируйте улучшитель разделения.]	

Настройка размера загрузочного лотка

Введение

В загрузочные лотки помещаются печатные материалы, которые используются наиболее часто. Поэтому направляющие для бумаги в загрузочных лотках установлены в положение фиксированного размера бумаги.

Если в загрузочном лотке требуется использовать другой размер бумаги, необходимо выполнить следующие действия.

- Вручную измените положение направляющих для бумаги в загрузочном лотке в соответствии с новым размером бумаги.
- Назначьте измененный размер бумаги для соответствующего загрузочного лотка.

Перед началом

1. Нажмите кнопку лотка для бумаги в правой части панели управления.
2. На панели управления выберите загрузочный лоток, для которого требуется изменить размер.
3. На панели управления нажмите [Открыть], чтобы открыть выбранный загрузочный лоток.

Необходимые средства

Торцовый ключ

Иллюстрация



[113] Требуемые инструменты

Процедура

Настройка загрузочного лотка

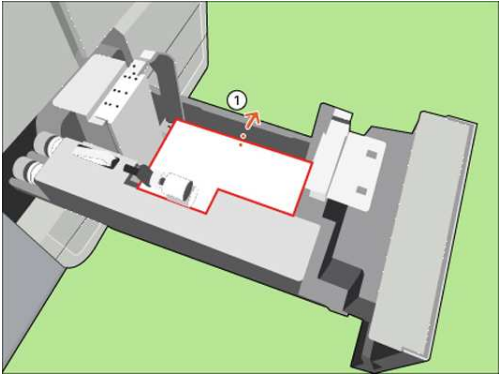
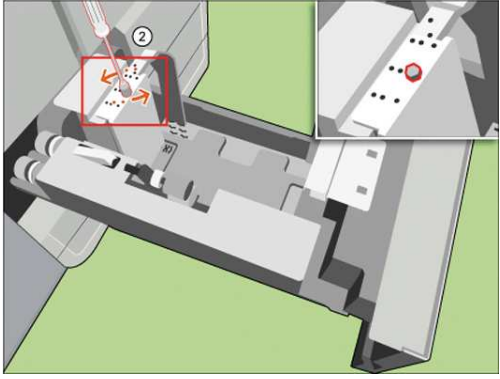
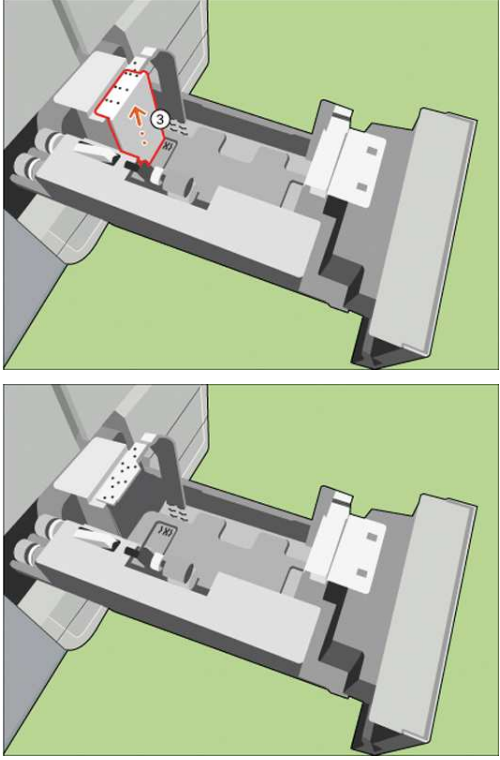
Шаг	Действие	Иллюстрация
1	[Уберите бумагу.]	
2	[Ослабьте болт на тыльной стороне торцевым ключом.]	
3	[Извлеките верхнюю направляющую для бумаги.]	

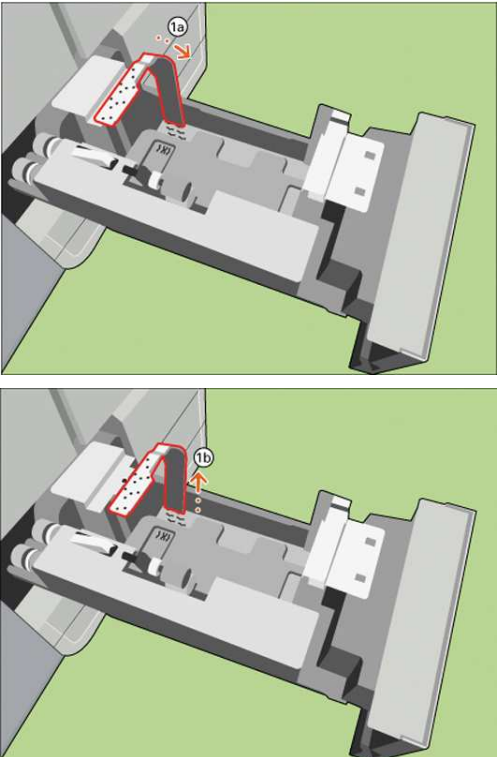
Шаг	Действие	Иллюстрация
4	[Выверните боковую направляющую для бумаги из пазов.]	

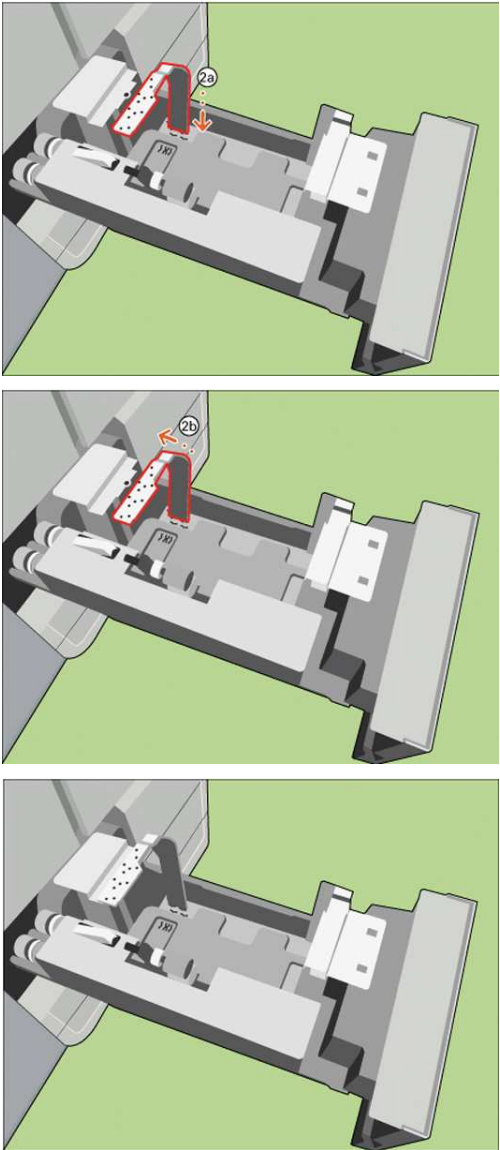
Шаг	Действие	Иллюстрация
5.	[Установите боковую направляющую для бумаги. Выровняйте 4 штыря по нужным пазам.]	 <p>The illustration consists of three sequential 3D cutaway views of a printer's paper tray. In the first view, a red side guide is being inserted into the tray. A callout '2a' with a downward arrow indicates the insertion point. In the second view, the red guide is pushed down into a slot, and a callout '2b' with a downward arrow indicates the locking mechanism. The third view shows the red guide fully installed and secured in its position.</p>

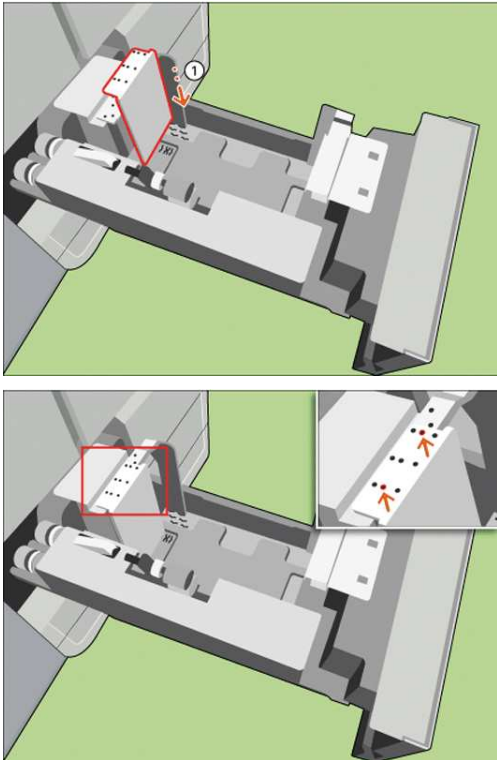
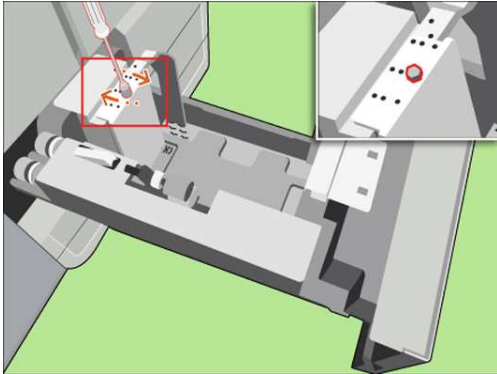
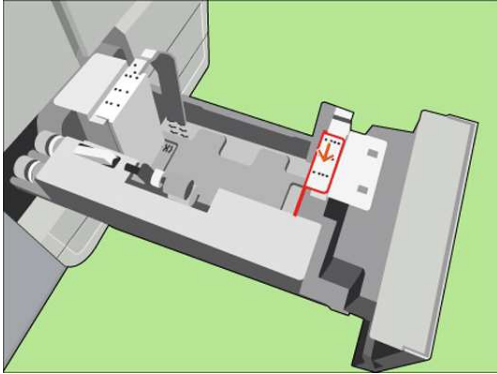
Шаг	Действие	Иллюстрация
6	[Установите верхнюю направляющую для бумаги. Выровняйте 4 штыря по нужным пазам.]	
7	[Затяните болт торцевым ключом.]	
8	[Регулировка другой стороны] Повторите предыдущие шаги для лицевой стороны.	

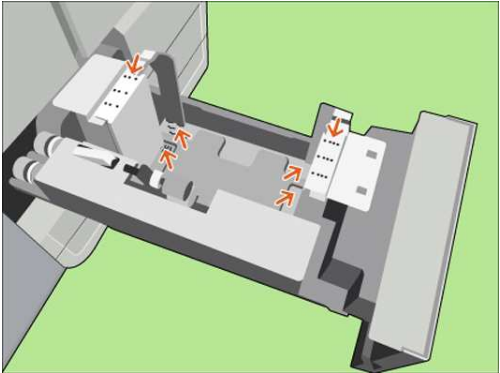
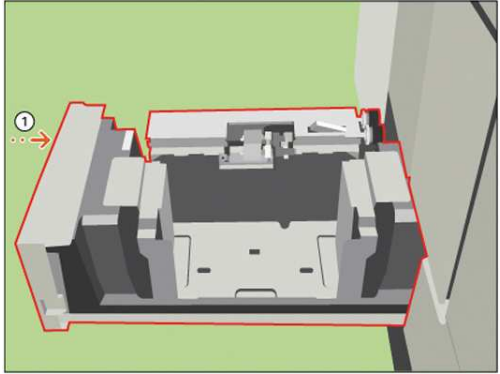
Шаг	Действие	Иллюстрация
9	[Убедитесь в том, что все пластины выровнены по соответствующим обозначениям размера.]	
10	[Закройте лоток.]	
11	В режиме [Лотки] на панели управления назначьте новый размер бумаги для загрузочного лотка.	

Настройка размера дополнительного загрузочного лотка для малого формата

Введение

В загрузочные лотки помещаются печатные материалы, которые используются наиболее часто. Поэтому направляющие для бумаги в загрузочных лотках установлены в положение фиксированного размера бумаги.

Если установлен дополнительный загрузочный лоток для малого формата, можно изменить размер загрузочного лотка на A5 или Statement.



ПРИМЕЧАНИЕ

При изменении размера загрузочного лотка с A5 или Statement на A4 или Letter удалите направляющие пластины для бумаги A5. Измените формат печатного материала для выбранного загрузочного лотка. Задайте новый печатный материал.

Необходимые средства

Торцовый ключ

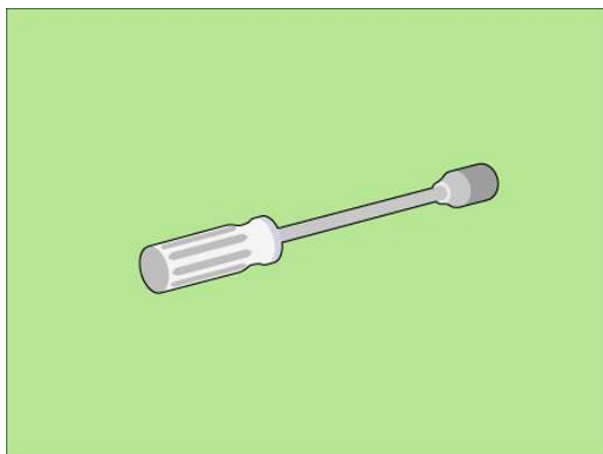

Процедура

1. Нажмите кнопку лотка для бумаги в правой части панели управления.
2. На панели управления выберите загрузочный лоток, для которого требуется изменить размер.
3. На панели управления нажмите [Открыть], чтобы открыть выбранный загрузочный лоток.

4. Установите направляющие пластины для малого формата поверх существующих направляющих пластин.

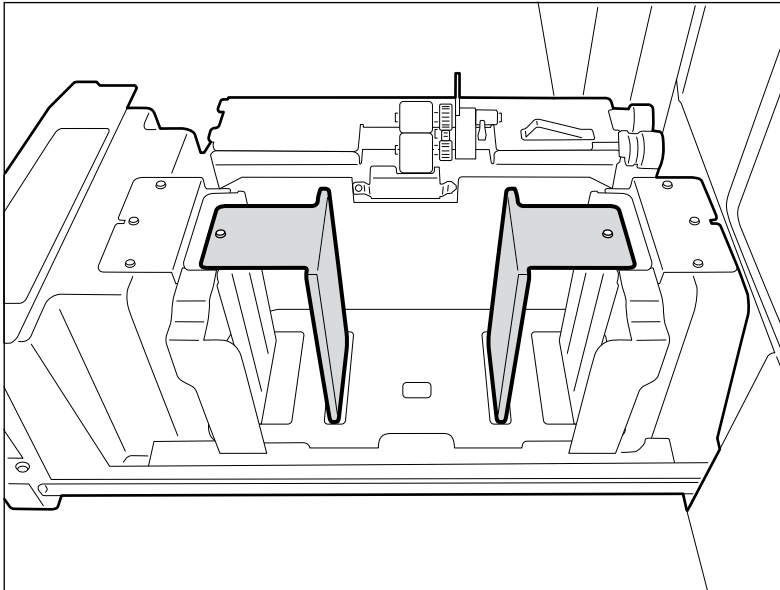

5. Затяните болты торцовым ключом.
6. Закройте лоток.
7. Измените формат печатного материала для выбранного загрузочного лотка. [Система] -> [Настройка] -> [Конфигурация системы] (под [Дополнительно]) -> [Параметры системы] -> [Размер печатных материалов в загрузочном лотке 1] или [Размер печатных материалов в загрузочном лотке 2].
8. В режиме [Лотки] на панели управления назначьте новый размер бумаги для загрузочного лотка.

Использование адаптера JIS B5 (дополнительно)

При выполнении

При помещении печатного материала небольших размеров с короткой стороной листа 182–203 мм в загрузочные лотки внешнего модуля бумаги, особенно JIS B5.

Перед началом

1. Откройте загрузочный лоток внешнего модуля бумаги.
2. Извлеките использующийся в данный момент материал из этого загрузочного лотка.
3. Загрузите печатный материал.

Необходимые средства

один адаптер JIS B5

Процедура

Установка и удаление адаптера

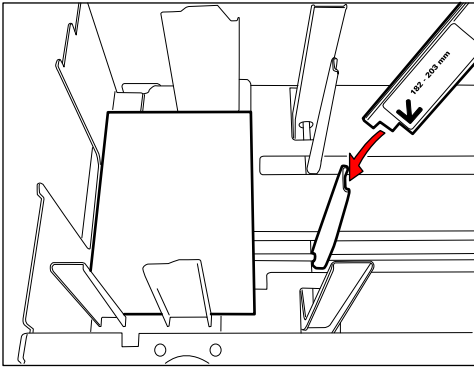
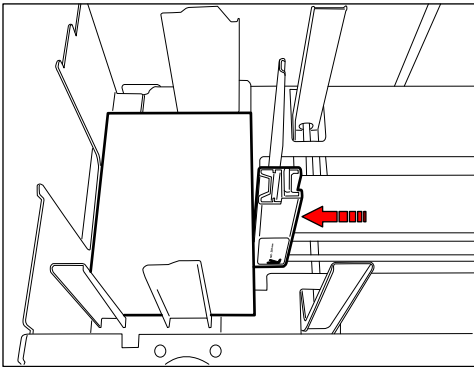
Номер п/п	Действие	Иллюстрация
1	Поместите адаптер на передний ползунок с правой стороны.	
2	Передвиньте адаптер к печатному материалу.	

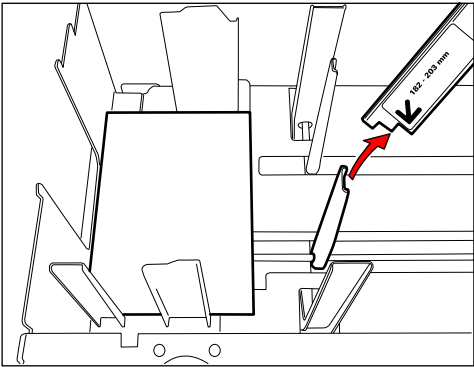
Номер п/п	Действие	Иллюстрация
3	<p>При помещении печатного материала более крупных размеров убедитесь, что адаптер удален.</p> <p> ПРИМЕЧАНИЕ Не храните адаптер внутри лотка для бумаги. Иначе может произойти ошибка.</p>	

Обработка специальных печатных материалов

Обработка типографских заготовок и использование параметров [Предварительная печать]

Введение

Система может беспрепятственно обрабатывать типографские заготовки, если соблюдаются рекомендации в отношении печатных материалов и чернил для типографских заготовок. Использование печатных материалов или чернил, которые не включены в рекомендованный список, может привести к проблемам качества печати. Чтобы предотвратить возникновение проблем качества печати, в принтере реализована функция [Предварительная печать]. В случае возникновения проблем при обработке типографских заготовок рекомендуется включить [Предварительная печать]. Очистка принтера будет выполняться через регулярные интервалы. Включать [Предварительная печать] рекомендуется, только когда выполняется обработка печатных материалов. После завершения обработки функцию следует отключить.



ПРИМЕЧАНИЕ

Для получения инструкций свяжитесь с местным уполномоченным дилером.

Иллюстрация

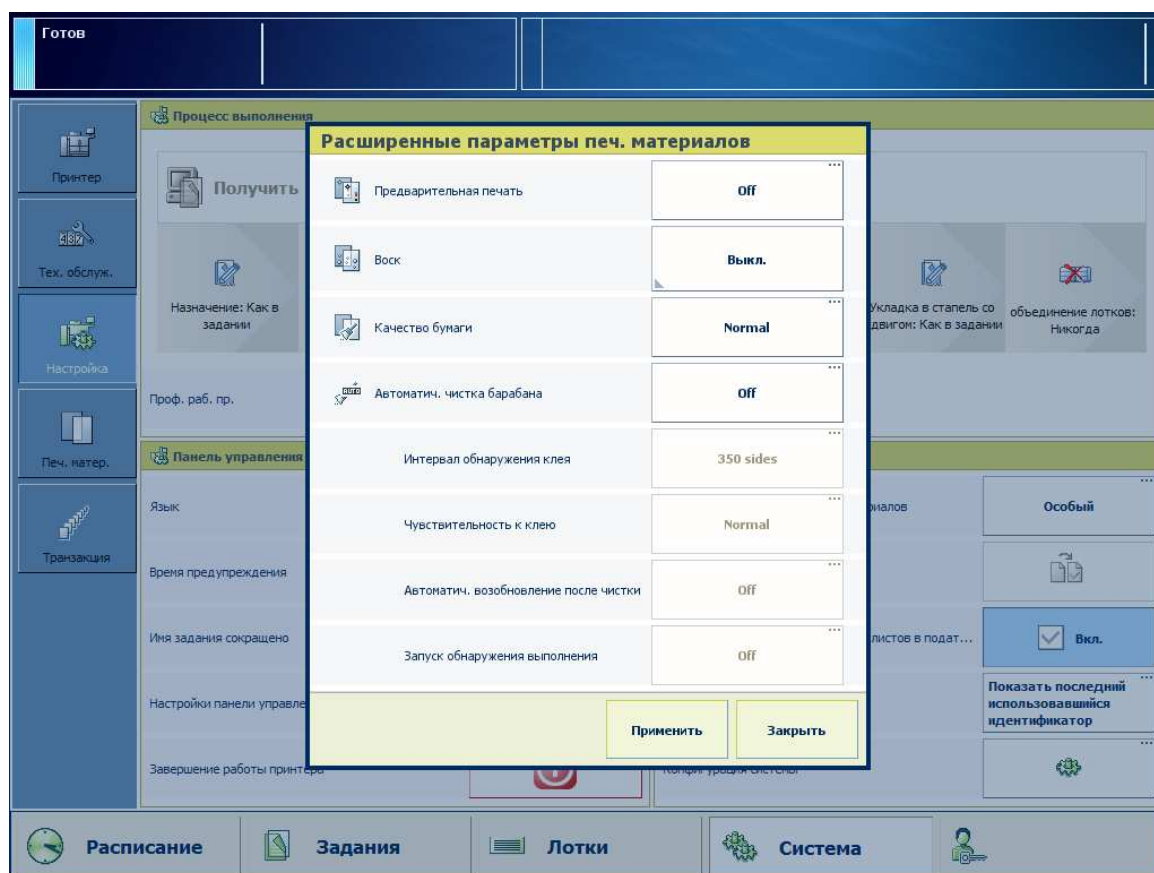

[114] Параметр [Предварительная печать].

Процедура

1. На панели управления нажмите [Система] -> [Настройка] -> [Расширенные параметры печ. материалов] (в разделе [Дополнительно]).
2. Нажмите кнопку [Предварительная печать].
3. Коснитесь [Вкл.].



ПРИМЕЧАНИЕ

После завершения использования типографских заготовок для параметра [Предварительная печать] следует вновь установить значение [Выкл.].

4. Коснитесь [ОК].



ПРИМЕЧАНИЕ

Текст на кнопке [Расширенные параметры печ. материалов] изменился на [Особый], что указывает на изменение параметра по умолчанию в разделе [Расширенные параметры печ. материалов].

Результат

Режим типографских заготовок активен. В правой части панели управления отображается следующий значок.



Обработка вощеной бумаги и использование параметра [Воск]

Введение

Вощеная бумага и проблемы с качеством печати

В большинстве случаев при производстве бумаги добавляется химическое вещество, обеспечивающее фиксацию чернил.

Такая бумага называется вощеной, а химическое вещество, содержащееся в ней, приводит к загрязнению принтера. Название бумаги связано с тем, что загрязнения, которые она вызывает, похожи на воск. Эти загрязнения могут снижать качество печати. Для предотвращения подобных проблем в принтере реализована функция [Воск]. Функцию [Воск] рекомендуется использовать в случае проблем при обработке вощеной бумаги. Принтер будет автоматически очищаться после выполнения печати на вощеной бумаге. Включать [Воск] рекомендуется, только когда выполняется обработка вощеной бумаги. После завершения обработки функцию следует отключить.

Режимы вощеной бумаги

В принтере реализовано 2 режима работы с вощеной бумагой, которые помогут устранить проблемы с качеством печати на вощеной бумаге. Каждый режим состоит из 2 шагов.

1. Безопасный предварительный нагрев системы для предотвращения отложения воска.
2. После завершения печати принтер остается в режиме ожидания для разложения остаточного воска.

Отличия между режимами вощеной бумаги [1] и [2]

- В режиме [2] требуется более высокая начальная температура, что увеличивает время запуска принтера.
- В режиме [2] требуется больше времени для разложения воска.

Важная информация о процессе очистки

Чем больше выполняется печать на вощеной бумаге, тем дольше времени требуется принтеру для разложения воска. Оптимальные результаты в режиме вощеной бумаги достигаются, если выполняется печать не более чем на 50 000 листах вощеной бумаги. Если требуется больший объем печати, сначала следует оставить принтер в режиме ожидания для разложения воска или выполнить печать заданий, для которых не требуется использование вощеной бумаги.

После обработки вощеной бумаги не отключайте принтер и не переводите его в спящий режим вручную. Оставьте принтер в режиме ожидания для выполнения очистки воска. После 2 часов нахождения в режиме ожидания принтер перейдет в спящий режим автоматически. Если 2 часов было недостаточно для разложения всего воска, после выполнения следующего задания принтер останется в режиме ожидания, пока не будет очищен весь воск.

При выполнении

- Выберите режим [1], если возникли проблемы с качеством печати на вощеной бумаге.
- Режим [2] следует выбирать, только когда режим [1] является недостаточным для решения проблем с качеством печати.

Иллюстрация

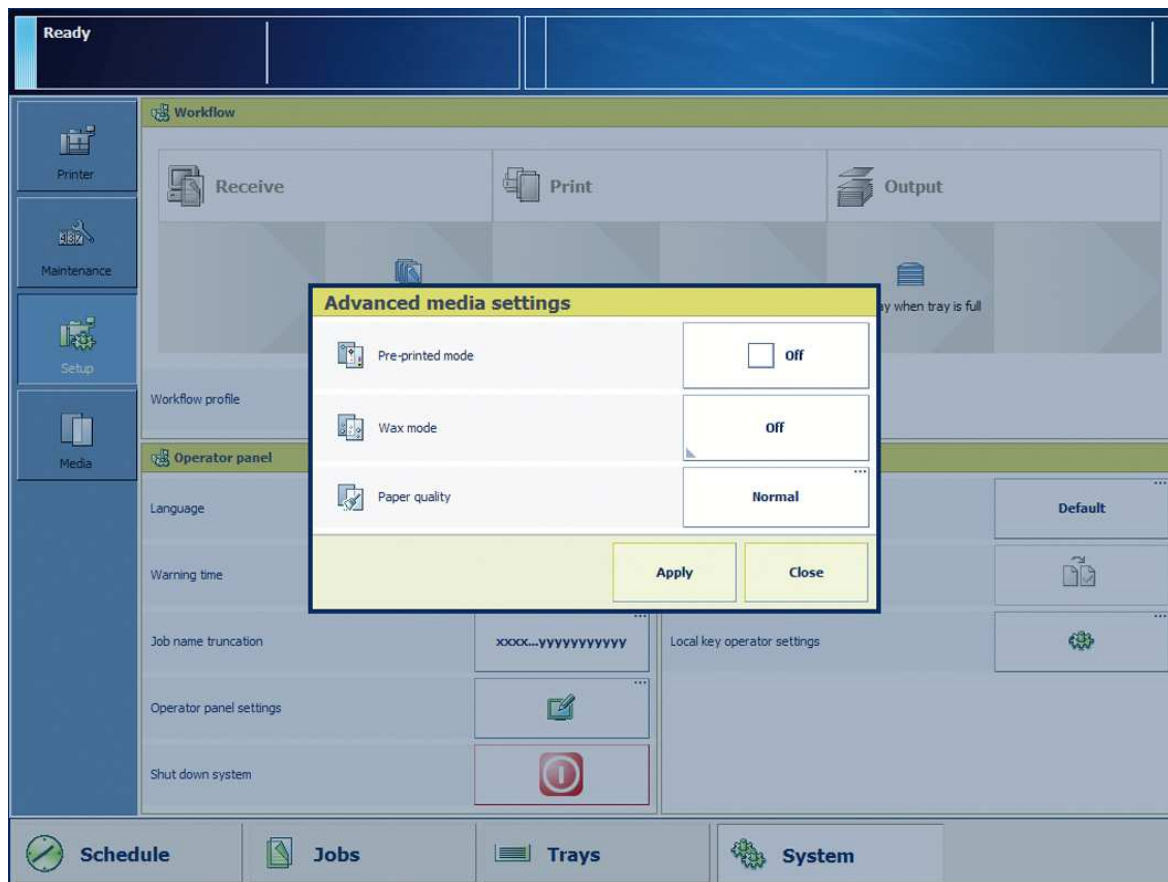

[115] Параметр [Воск].

**ВАЖНО**

После завершения использования вощенной бумаги для параметра [Воск] следует вновь установить значение [Выкл.].

Процедура

1. На панели управления нажмите [Система] -> [Настройка] -> [Расширенные параметры печ. материалов] (в разделе [Дополнительно]).
2. Нажмите кнопку [Воск].
3. Нажмите [1] или [2].
4. Коснитесь [OK].

Текст на кнопке [Расширенные параметры печ. материалов] изменится на [Особый]. Это означает, что настройки по умолчанию для раздела [Расширенные параметры печ. материалов] были изменены. На панели управления не отображаются другие напоминания о том, что включен параметр [Воск].

Устранение бумажной пыли и использование параметра [Качество бумаги]

Введение

Наилучшие результаты при печати на бумаге хорошего качества достигаются при максимальном значении коэффициента качества бумаги: [Обычный].

Бумага худшего качества, например переработанная бумага, может оставлять в принтере больше бумажной пыли. В результате могут получаться отпечатки с неравномерными темными областями, с посторонними изображениями с предыдущих страниц. При необходимости качество печати можно повысить, уменьшив значение параметра [Качество бумаги] до [Низкий] или даже [Меньше].

При выполнении

1. Уменьшите значение параметра [Качество бумаги] с [Обычный] до [Низкий], если при использовании бумаги худшего качества возникают проблемы с качеством печати.
2. Уменьшите значение параметра [Качество бумаги] с [Низкий] до [Меньше], если использование режима [Низкий] не помогает устранить проблемы с качеством.



ПРИМЕЧАНИЕ

При изменении значения параметра [Качество бумаги] требуется перезапуск принтера. Перезапуск занимает 2-3 минуты.

Иллюстрация

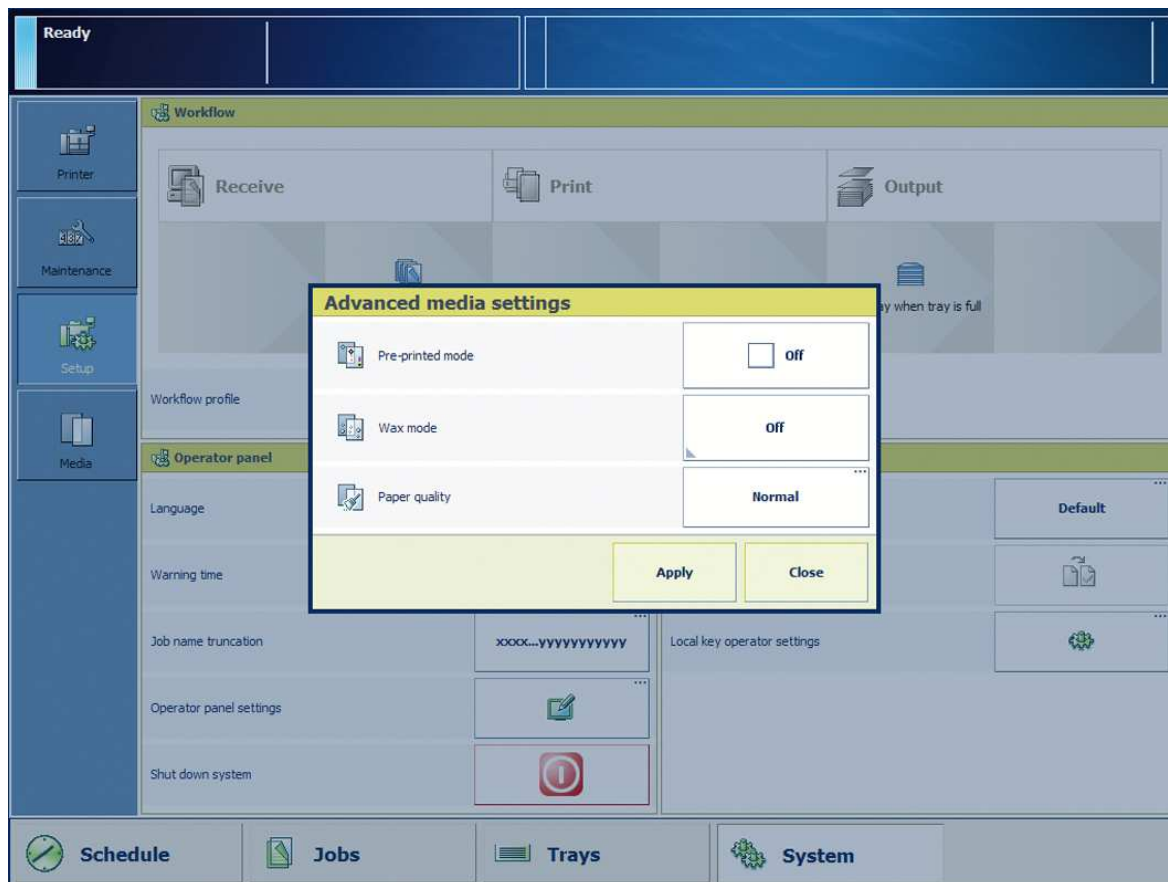

[116] Параметр [Качество бумаги].

**ВАЖНО**

После завершения использования бумаги, насыщенной волокнами, для параметра [Качество бумаги] следует вновь установить значение [Обычный].

Процедура

1. На панели управления нажмите [Система] -> [Настройка] -> [Расширенные параметры печ. материалов] (в разделе [Дополнительно]).
2. Нажмите кнопку [Качество бумаги].
3. Нажмите [Низкий] или [Меньше].
4. Нажмите [OK].

Текст на кнопке [Расширенные параметры печ. материалов] изменится на [Особый]. Это означает, что настройки по умолчанию для раздела [Расширенные параметры печ. материалов] были изменены. На панели управления не отображаются другие напоминания о том, что включен параметр [Качество бумаги].

Совмещение печатных материалов

Когда следует выполнять совмещение печатных материалов

Примеры случаев, когда необходимо выполнить совмещение печатных материалов

Введение

Совмещение печатных материалов является показателем точности расположения изображения на листе бумаги. Расположение и форма напечатанного изображения могут немного отличаться от исходного или цифрового изображения. Возможные причины:

- Допуск на элементы принтера.
- Допуск на размер печатных материалов.
Возможные причины:
 - Неточность при производстве бумаги или
 - относительная влажность/температура окружающей среды, при которой бумага хранится и используется.
- Тип печатного материала (например глянцевый).
- Тип задания (1-стороннее или 2-стороннее).
- Направление подачи (длинной или короткой стороной)
- Изменение поставщика печатных материалов.
- Новый пакет печатных материалов.

Различные свойства печатного материала могут повлиять на настройку изображений при печати. В этом разделе приведены примеры ситуаций, в которых может потребоваться совмещение печатных материалов.



ПРИМЕЧАНИЕ

- Рекомендуется проверять совмещение печатных материалов через каждые 500 000 отпечатков.
- После обновления программного обеспечения необходимо проверить совмещение печатных материалов.
- При копировании каталога печатных материалов с одного принтера на другой необходимо проверить совмещение печатных материалов, так как оно зависит от принтера и печатного материала.
- Описанные ниже ситуации — это только примеры. Существует большее количество ситуаций, в которых может потребоваться выполнение совмещения печатных материалов.

Пример 1 — изображения и текст

При печати изображений и текста на листе могут возникнуть следующие отклонения:

Линии на лицевой и обратной сторонах не выровнены (совмещение на лицевой и обратной стороне).



Изображение располагается не в центре листа (смещенное изображение).

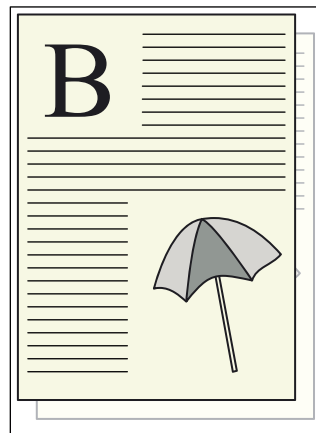

Изображение искажено (искаженное изображение).

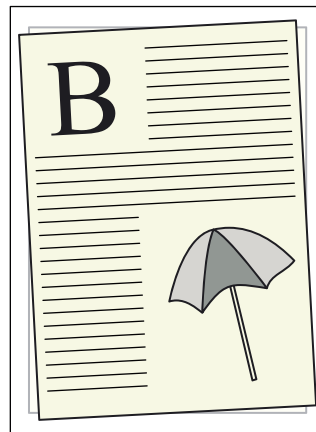

Изображение перекошено (изображение ромбовидной формы).



Верхняя часть изображения меньше нижней или наоборот (трапециевидное изображение).

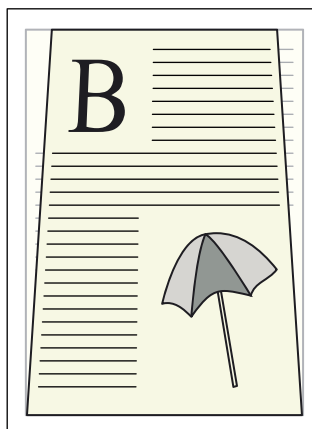

Изображение уменьшено или сжато в направлении подачи (удлинение).

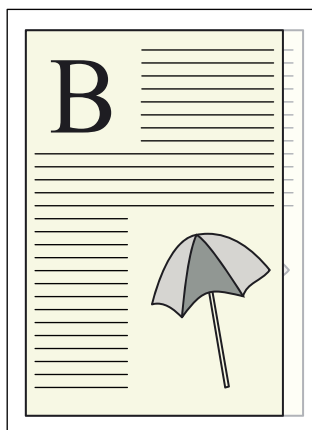

ПРИМЕЧАНИЕ

Несколько отклонений могут возникнуть одновременно.

Пример 2 — формы

Текст, печатаемый в формах, должен располагаться в заданной области. Например, адрес и дата должны быть напечатаны в правильном месте. Ниже приведен пример неправильного расположения напечатанной даты.

Order Form

Date:

Ordered By

Company:

Address:

State/Province:

Zip/Postal Code:

Phone:

Fax:

Contact Name:

Deliver To Same as Above

Company:

Address:

State/Province:

Zip/Postal Code:

Phone:

Fax:

Contact Name:

St-Urbanusweg
Venlo, Limburg
Netherlands
5900 MA

Phone: 111-222-3333
Fax: 111-222-4444
www.oca.com

Item	Description	Quantity	Unit Price	Amount

Payment

Check payable to

Credit Card

American Express

Mastercard

Visa

Card Number:

Expiration Date:

Cardholder Name:

Data is not secure.

Sub-total	
Grand Total	

Internal Use Only

Order Completed:	
Ship Date:	

Процедура совмещения печатных материалов

Быстрый запуск совмещения печатных материалов

Введение

В данном разделе содержится общее описание процесса совмещения печатных материалов. Подробное описание представлено в последующих разделах.

Процедура

1. На панели управления выберите печатный материал, для которого необходимо выполнить совмещение. Совмещение печатных материалов можно запустить из экрана лотков (нажмите [Лотки] -> [Оптимизация]) или из каталога печатных материалов (нажмите [Система] -> [Печ. матер.]). Там можно выбрать необходимый печатный материал.

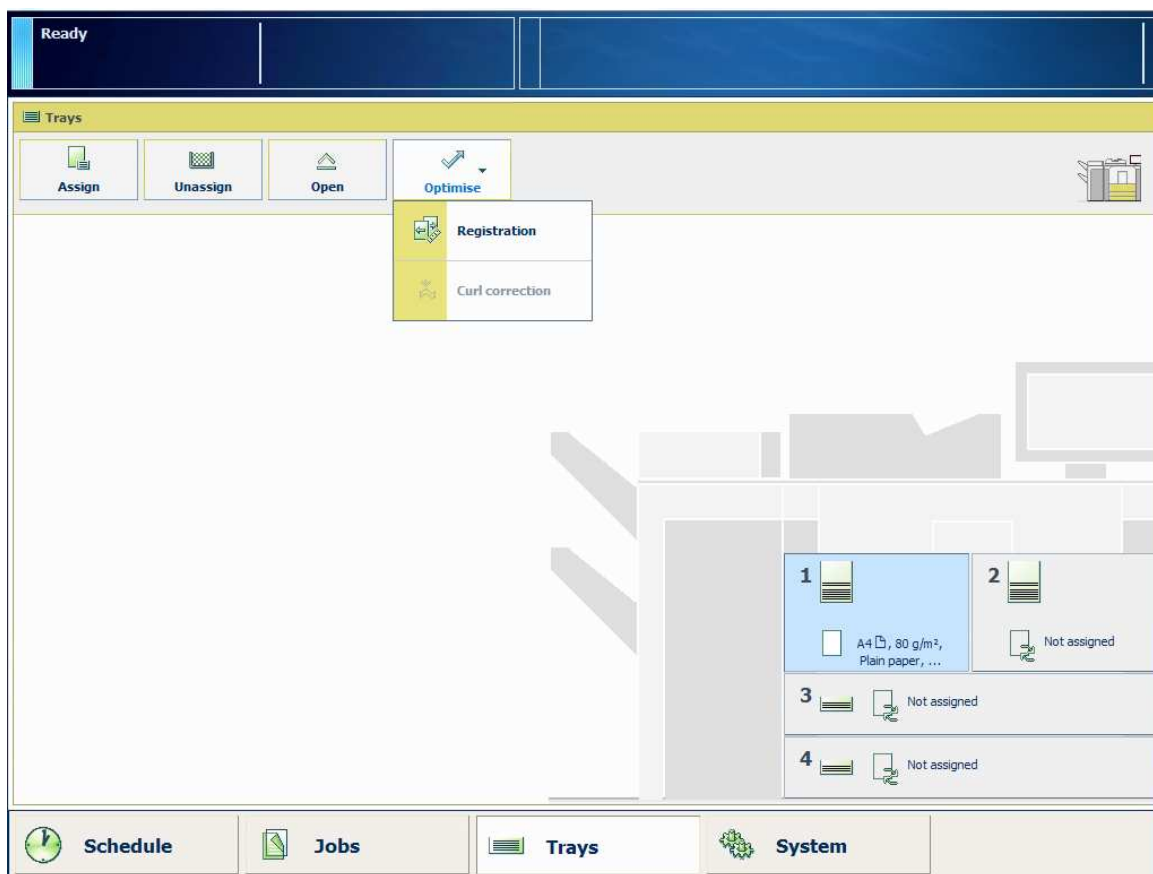

[117] Выполнение совмещения печатного материала из экрана лотков

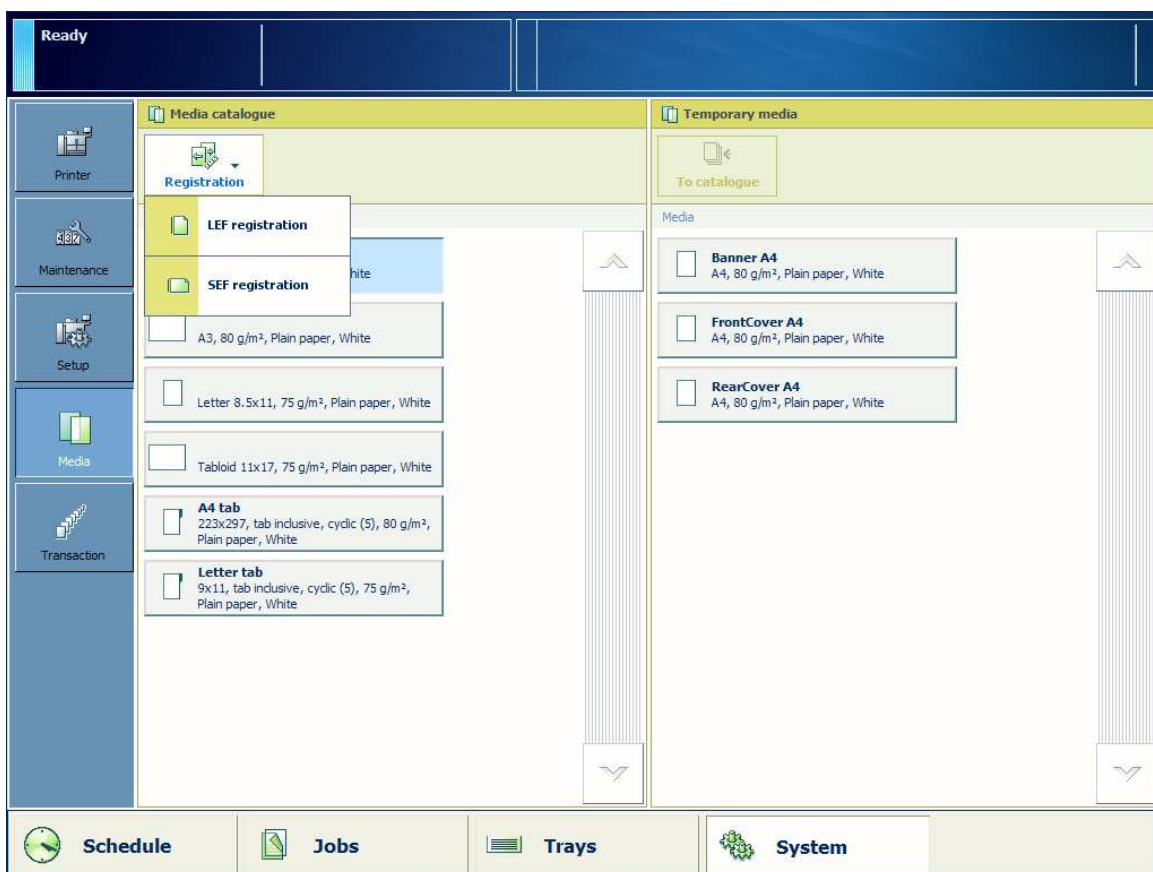

[118] Выполнение совмещения печатного материала из каталога печатных материалов

2. Коснитесь [Регистрация].
3. При запуске совмещения из каталога печатных материалов выберите направление подачи, для которого необходимо выполнить совмещение. Совмещение печатных материалов может отличаться для подачи длинной и короткой стороной.
При запуске совмещения печатных материалов из экрана лотков направление подачи уже выбрано.
Если принтер не разогрелся, совмещение печатного материала начинается с разогрева принтера.
4. Выберите [Коррекция сдвига/масштабирования] или [Совмещение вручную]. Рекомендуется запустить автоматическую регулировку совмещения печатных материалов.
В меню [Коррекция сдвига/масштабирования] нажмите [Старт].
При выборе [Совмещение вручную] перейдите к шагу 8.
5. Для сканирования напечатанных листов совмещения следуйте инструкциям на панели управления.
6. Результат автоматической регулировки совмещения можно проверить с помощью проверочной карты.
Нажмите [Печать проверочной карты], чтобы напечатать проверочную карту.



ПРИМЕЧАНИЕ

В зависимости от типа и размера печатного материала точки, окружности и линии на проверочной карте необязательно будут идеально совпадать.

7. Если совмещение печатного материала неоптимально, необходимо вручную выполнить регулировку совмещения печатного материала. Но практически во всех случаях после автоматического совмещения печатного материала регулировка оптимальна.

В меню [Совмещение вручную] нажмите [Старт].

- При ручной регулировке совмещения можно по отдельности настроить параметры совмещения для лицевой и обратной сторон. Используйте [Дополн. параметры] только в исключительных случаях. Используйте [Дополн. параметры] осторожно, т.к. данный параметр влияет на все остальные.

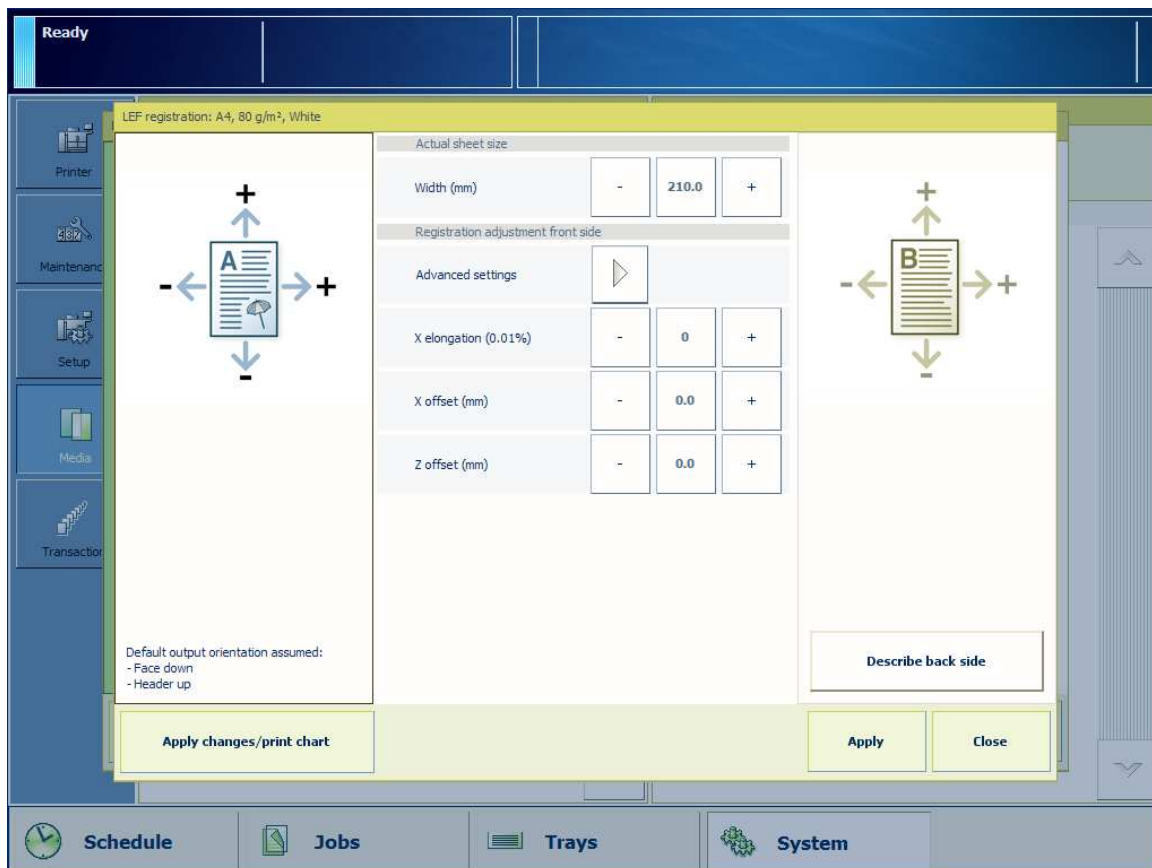

Подробное описание представлено в последующих разделах.



ПРИМЕЧАНИЕ

- X означает настройку в направлении подачи.
- Z означает настройку в направлении, перпендикулярном направлению подачи.

- Результат ручной регулировки совмещения печатного материала можно проверить с помощью проверочной карты. Нажмите [Печать проверочной карты], чтобы напечатать проверочную карту.



ПРИМЕЧАНИЕ

- В зависимости от типа и размера печатного материала точки, окружности и линии на проверочной карте необязательно будут идеально совпадать.
- Совмещение печатных материалов вручную также можно выполнить с помощью редактора параметров. Рекомендуется выполнять совмещение печатных материалов с помощью панели управления, так как при этом сразу после настройки можно распечатать проверочную карту.

Порядок действий при совмещении печатных материалов

Введение

Если совмещение печатных материалов неоптимально, для устранения отклонения можно предпринять различные действия. В этом разделе указан порядок необходимых действий.

Параметры совмещения печатных материалов

Процедура

Параметр	Где	Область применения	Действие
Автоматическое совмещение печатных материалов с помощью панели управления. См. Совмещение печатных материалов особого типа на стр. 412 .	Панель управления	Печатные материалы особого типа	Совмещение печатных материалов неоптимально.
Ручное совмещение печатных материалов. Требуется в редких случаях. Ручное совмещение печатных материалов может осуществляться с помощью панели управления (см. С помощью панели управления на стр. 419) и редактора параметров. Рекомендуется выполнять совмещение печатных материалов с помощью панели управления, так как при этом сразу после настройки можно распечатать проверочную карту. Обе процедуры приводят к одному результату.	Панель управления (рекомендуется) Редактор параметров	Печатные материалы особого типа	Только когда совмещение печатных материалов неоптимально после выполнения автоматического совмещения с помощью панели управления. Или когда печатный материал является односторонним, так как при автоматическом совмещении печатного материала печатается двусторонний лист совмещения. Примерами односторонних печатных материалов являются листы с ярлыками и прозрачные печатные материалы с бумажной подложкой.

Если принтер не разогрелся, совмещение печатного материала начинается с разогрева принтера.

После выполнения одного из вариантов совмещения можно распечатать проверочную карту, чтобы убедиться в правильности настройки совмещения. См. [Распечатайте проверочную карту для совмещения печатных материалов на стр. 409](#).

Может возникнуть ситуация, когда совмещение печатного материала выполнено правильно, но изображение перекрывает предварительно отпечатанные части печатного материала. Для этого конкретного печатного материала изображение необходимо сдвинуть (см. [Предпечатная коррекция материалов на стр. 439](#)).

Порядок действий

Процедура

1. Выполните автоматическое совмещение печатных материалов на панели управления для печатного материала текущего задания.
Распечатайте задание повторно или распечатайте проверочную карту, чтобы убедиться в правильности совмещения печатных материалов. Если совмещение выполнено неверно, перейдите к шагу 2 ниже.
2. Выполните настройку совмещения печатных материалов вручную с помощью панели управления (рекомендуется) или редактора параметров. Требуется только в исключительных случаях. Например, если при неоптимальном совмещении печатных материалов или для одностороннего печатного материала.

Распечатайте проверочную карту для совмещения печатных материалов

Введение

Чтобы убедиться в правильности совмещения для конкретного печатного материала, можно распечатать для него проверочную карту.



ПРИМЕЧАНИЕ

Для печатного материала, предназначенного только для односторонней печати, нельзя распечатать проверочную карту, так как она двусторонняя. Используйте собственное задание, чтобы убедиться в оптимальном совмещении.

Примерами односторонних печатных материалов являются листы с ярлыками и прозрачные печатные материалы с бумажной подложкой.

Перед началом

Перед печатью проверочной карты убедитесь, что принтер прогрет. Принтер должен выполнять печать в течение, как минимум, 20 минут.

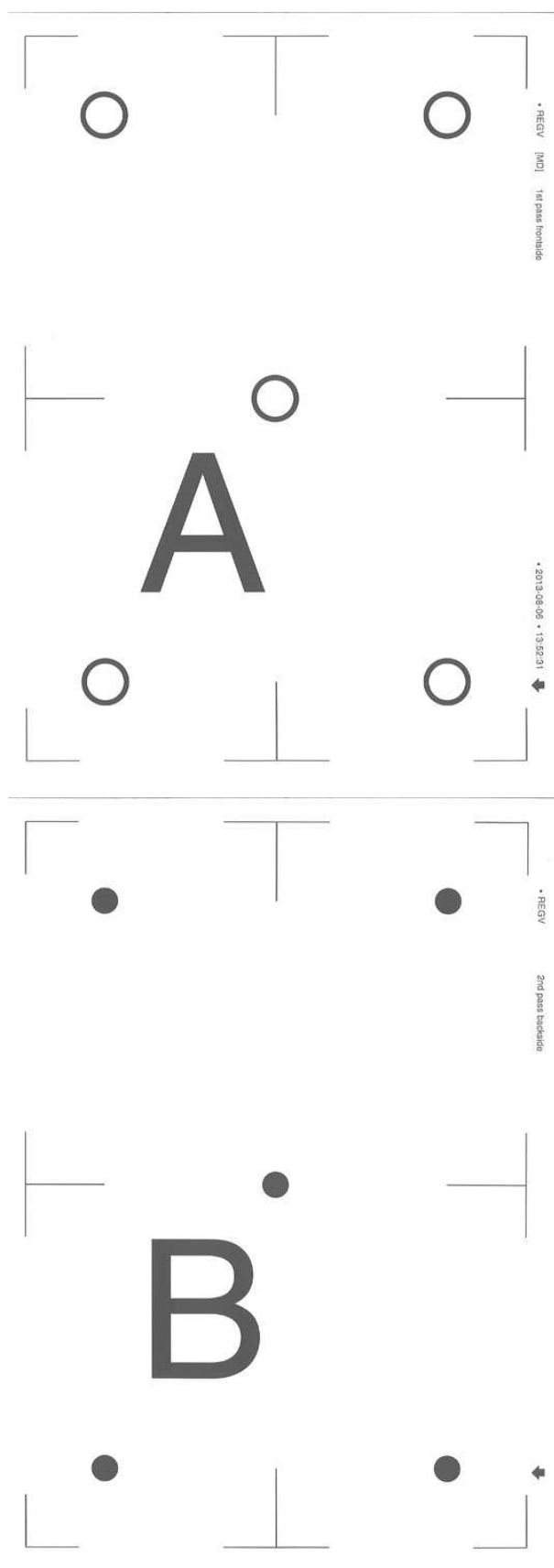

[119] Лицевая сторона (окружности) и обратная сторона (точки) проверочной карты для совмещения печатных материалов

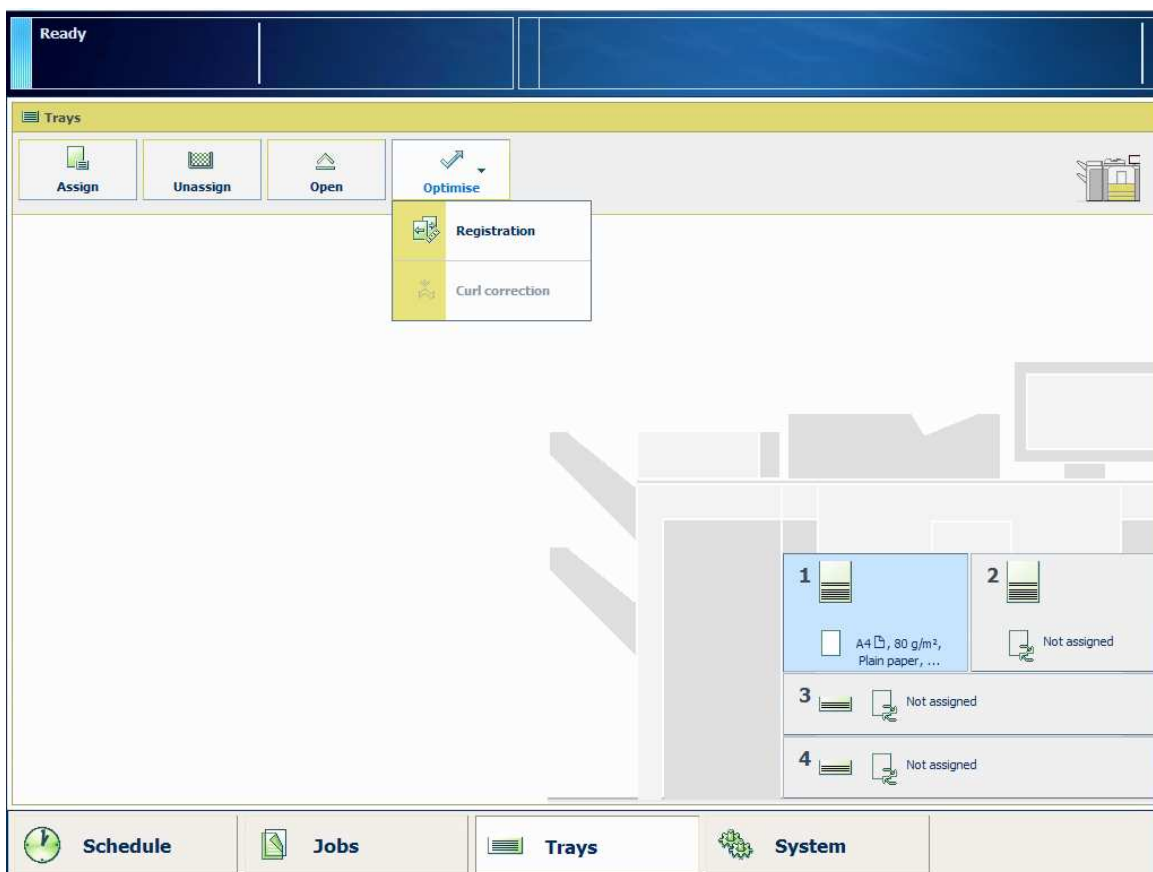

[120] Печать проверочной карты из экрана лотков

Процедура

1. На панели управления нажмите [Лотки].
2. Выберите печатный материал, используя содержащий его лоток.
3. Выберите [Оптимизация] -> [Регистрация].
4. Кроме того, печатный материал можно выбрать с помощью каталога печатных материалов.
 1. На панели управления нажмите [Система] -> [Печ. матер.], чтобы открыть каталог печатных материалов.
 2. Выберите печатный материал, для совмещения которого необходимо распечатать проверочную карту, из каталога печатных материалов.
 3. Коснитесь [Регистрация].
 4. Выберите направление подачи, для которого нужно распечатать проверочную карту.
5. Коснитесь [Печать проверочной карты].

После этого проверочная карта будет распечатана, и вы сможете проверить совмещение для выбранного печатного материала.

Достичь оптимального результата на проверочной карте можно при заполнении тракта подачи бумаги. По этой причине печати проверочной карты предшествуют три пустых листа, и после ее печати подаются еще два.

За пустые листы плата не взимается.

Результат

Для настройки совмещения вручную необходимо измерить совмещение с помощью линий в углах проверочной карты.

Параметр 1 — настройка автоматического совмещения печатных материалов

Совмещение печатных материалов особого типа

При выполнении

Если совмещение печатных материалов особого типа выполнено неоптимально.

Для запуска совмещения печатных материалов особого типа можно использовать экран лотков или каталог печатных материалов. Во-первых, этапы процедуры совмещения печатных материалов описаны в общих чертах.



ПРИМЕЧАНИЕ

- Совмещение печатных материалов особого типа перезаписывает любое выполненное ранее автоматическое или ручное совмещение.
- Для временных печатных материалов совмещение особого типа невозможно. Сначала добавьте временный печатный материал в каталог печатных материалов.
- Невозможно выполнить автоматическую настройку для печатных материалов, предназначенных для односторонней печати, так как при выполнении настройки печатаются двухсторонние листы совмещения. Примерами односторонних печатных материалов являются листы с ярлыками и прозрачные печатные материалы с бумажной подложкой. Для этих печатных материалов совмещение выполняется вручную.
- Регистрацию печатных материалов рекомендуется выполнять тогда, когда список [Запланированные задания] пуст. В противном случае во время совмещения печатных материалов может запуститься печать других заданий.

**ПРИМЕЧАНИЕ**

- Если размер печатного материала больше стекла экспонирования (более 420 мм по оси X (направление подачи) и / или 297 мм по оси Z (перпендикулярно направлению подачи)), все равно можно выполнять совмещение печатного материала особого типа. Данные, необходимые для автоматической настройки, находятся в пределах размера стекла экспонирования. Для этого печатного материала необходимо ввести только фактический размер листа с помощью ручной настройки. Сканер не распознает фактический размер листа и предполагает, что используется лист номинального размера.

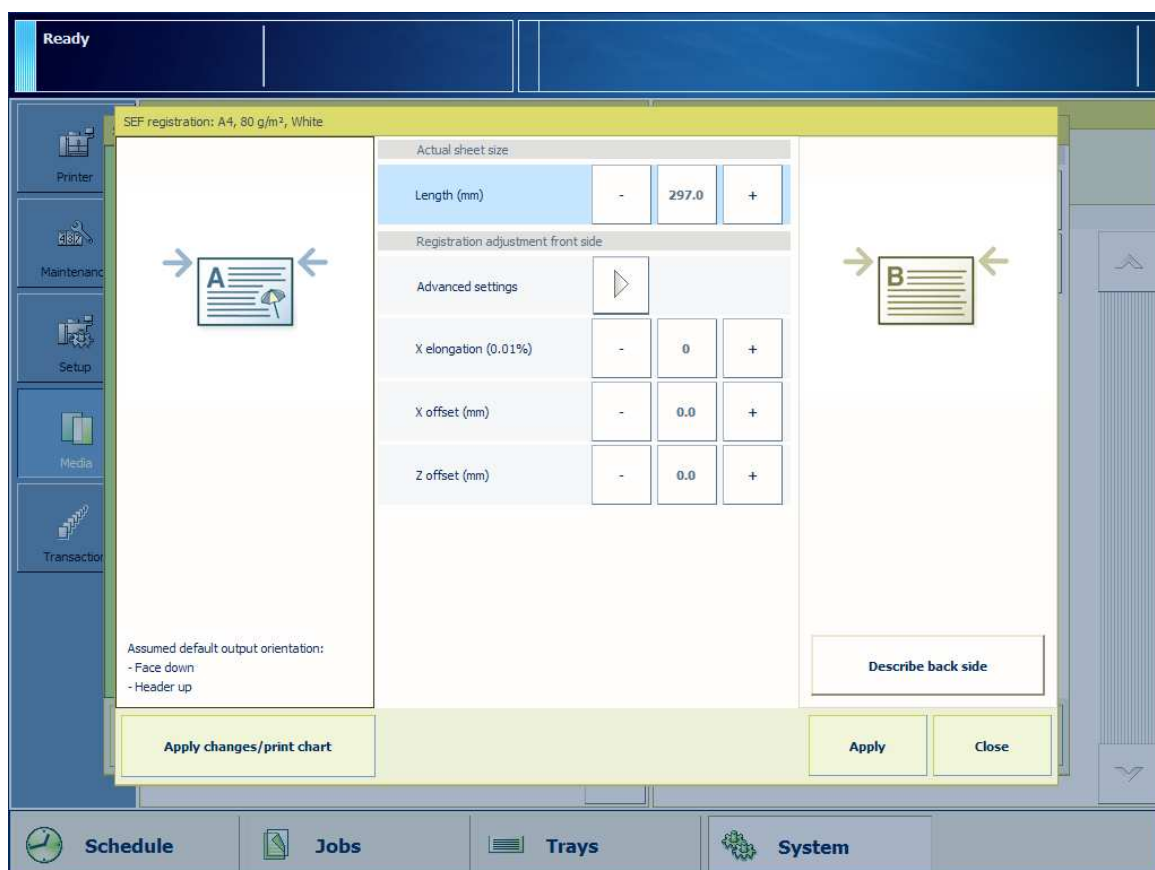
**Процедура совмещения печатных материалов**

1. Система напечатает несколько листов совмещения.
2. Отсканируйте отпечатанные листы совмещения один за другим — сначала лицевую сторону, затем обратную.
3. Система вычисляет параметры настройки совмещения.
4. Вычисленные параметры устанавливаются в качестве параметров совмещения по умолчанию для данного печатного материала.

Запуск совмещения печатного материала особого типа из экрана лотков

1. На панели управления нажмите [Лотки], чтобы открыть экран лотков.

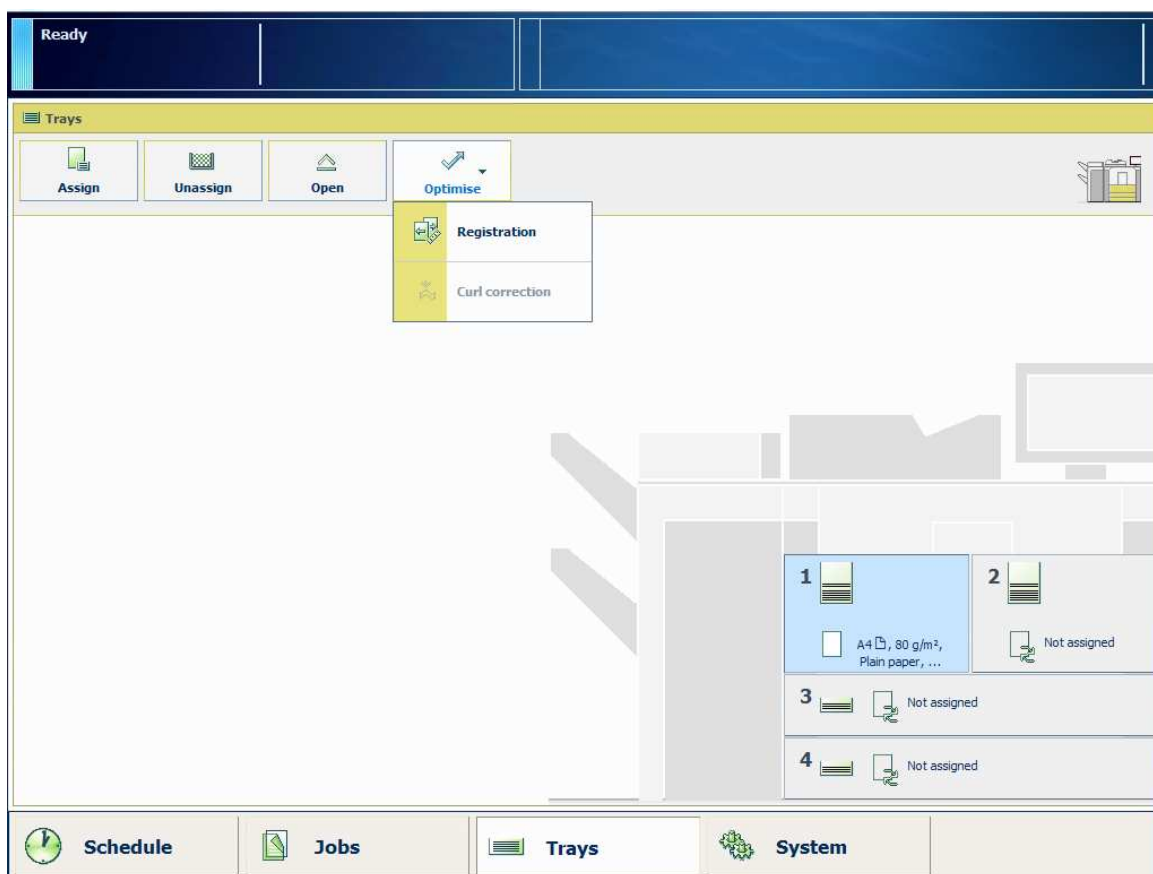

2. Выберите печатный материал, для которого необходимо выполнить совмещение.
3. Выберите [Оптимизация] -> [Регистрация].
Если размер печатного материала превышает 420 мм по оси X (направление подачи), появится напоминание о необходимости ввести фактический размер листа с помощью ручной настройки.
4. В меню [Коррекция сдвига/масштабирования] нажмите [Старт].
Если в Редакторе параметров указан PIN-код техобслуживания, появляется числовая клавиатура.
5. Для запуска мастера введите PIN-код техобслуживания.
6. Коснитесь [Далее].

Запуск совмещения печатных материалов особого типа из каталога печатных материалов

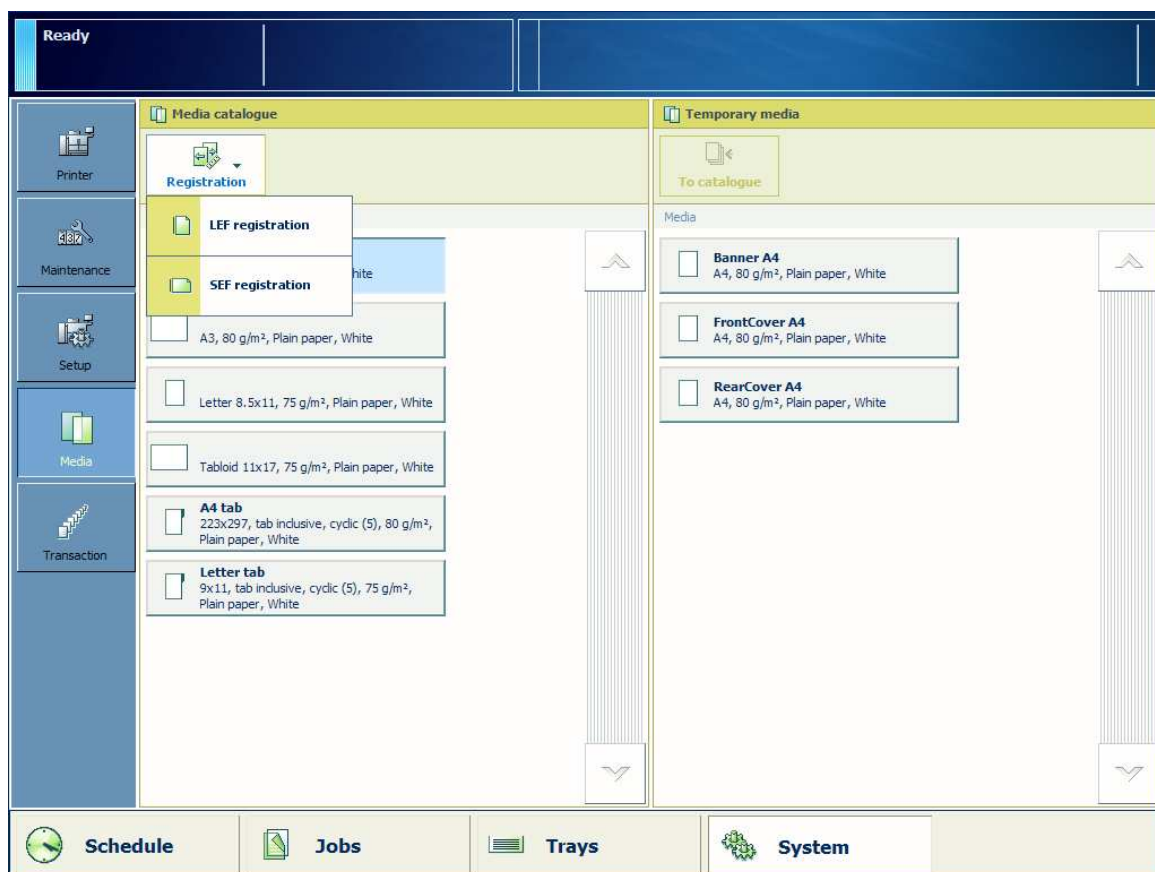

1. На панели управления нажмите [Система] -> [Печ. матер.], чтобы открыть каталог печатных материалов.



2. Выберите печатный материал, для которого необходимо выполнить совмещение.
3. Нажмите [Регистрация].
Если размер печатного материала превышает 420 мм по оси X (направление подачи), появится напоминание о необходимости ввести фактический размер листа с помощью ручной настройки.
4. Выберите направление подачи, для которого нужно выполнить совмещение печатных материалов ([Регистрация LEF] или [Регистрация SEF]).
5. В меню [Коррекция сдвига/масштабирования] нажмите [Старт].
Если в Редакторе параметров указан PIN-код техобслуживания, появляется числовая клавиатура.
6. Для запуска мастера введите PIN-код техобслуживания.
7. Нажмите [Далее].

Действия при совмещении печатных материалов особого типа

Процедура

Шаг	Действие	Примечание
1	Поместите лист совмещения номер 1 лицевой стороной вниз на стекло и нажмите [ОК], чтобы начать сканирование.	 ПРИМЕЧАНИЕ Убедитесь, что листы совмещения правильно размещены в левом верхнем углу стекла. Убедитесь, что лист совмещения, расположенный на стекле, не скручен, и его уголки не загнуты. Чтобы избавиться от скручивания, можно использовать стопку бумаги. Для каждого сканирования необходимо закрывать АПД / крышку.
2	Поместите лист совмещения номер 2 лицевой стороной вниз на стекло и нажмите [ОК], чтобы начать сканирование.	
3	Повторите шаги 1 и 2 со следующими листами совмещения.	
4	Совмещение печатных материалов завершено, когда на панели управления отображается сообщение [Уберите лист совмещения со стекла.] Коснитесь [Далее].	
5.	На панели управления отобразится сообщение [Напечатать проверочную карту?]. При нажатии [Да] печатается проверочная карта. Автоматическое совмещение печатных материалов завершено.	 ПРИМЕЧАНИЕ Регулировка совмещения печатного материала особого типа перезаписывает любую выполненную ранее автоматическую или ручную регулировку совмещения.
6	 Если настройка прошла успешно, этот значок отображается в редакторе параметров позади печатного материала, зарегистрированного в каталоге печатных материалов.	

Шаг	Действие	Примечание
7	<p>При наличии следующих условий необходимо ввести фактический размер листа с помощью ручного совмещения для этого печатного материала.</p> <ul style="list-style-type: none"> • Совмещение печатного материала неоптимально и • размер листа превышает 420 мм по оси X (направление подачи) и 297 мм по оси Z (перпендикулярно направлению подачи). 	<p>См. <i>Значения совмещения</i> на стр. 421. Если действительный размер листа не введен, при совмещении от начала к концу возникнет значительное отклонение.</p>
8	<p>Если страница совмещения напечатана неоптимально, перейдите к следующему параметру.</p>	<p>Распечатайте проверочную карту, чтобы убедиться в оптимальном совмещении печатных материалов.</p>

Вариант 2 — настройка совмещения печатных материалов вручную (требуется только в некоторых случаях)

Когда выполняется

- Автоматическая настройка совмещения печатных материалов с помощью панели управления уже была выполнена (вариант 1), но результат не был оптимальным, или
- Этот печатный материал является односторонним. Примерами односторонних печатных материалов являются листы с ярлыками и прозрачные печатные материалы с бумажной подложкой.

Описание

Настройку совмещения печатных материалов вручную можно осуществить с помощью панели управления или редактора параметров. Обе процедуры приводят к одному результату. Рекомендуется выполнять совмещение печатных материалов с помощью панели управления, так как при этом сразу после изменения параметров можно распечатать проверочную карту.

Определите необходимый тип регулировки. Это зависит от изображения на странице, например, имели ли место удлинение, сдвиг или перекося.

Можно настроить следующие параметры:

- Стандартные параметры для лицевой и обратной сторон
 - Удлинение по X
 - Сдвиг по X в направлении подачи
 - Сдвиг по Z перпендикулярно направлению подачи

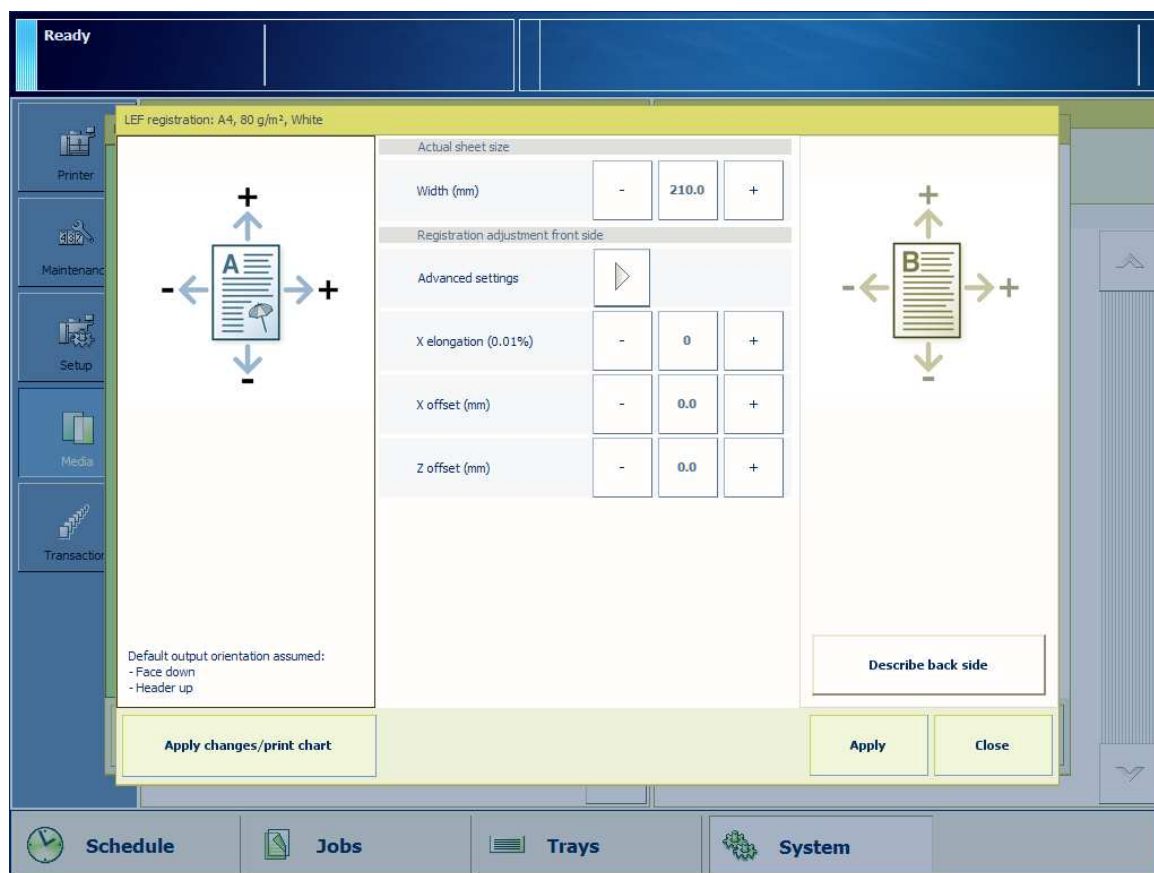

- Дополнительные параметры для лицевой и обратной сторон. Для отображения этих параметров нажмите [Дополн. параметры].
 - Трапеция
 - Ромб
 - Перекос

**ПРИМЕЧАНИЕ**

Регистрацию печатных материалов рекомендуется выполнять тогда, когда список [Запланированные задания] пуст. В противном случае во время совмещения печатных материалов может запуститься печать других заданий.

С помощью панели управления

Перед началом

**ПРИМЕЧАНИЕ**

- Совмещение печатных материалов особого типа перезаписывает любое автоматическое или ручное совмещение, выполненное ранее.
- Для временных печатных материалов совмещение особого типа невозможно. Сначала добавьте временный печатный материал в каталог печатных материалов.

Распечатайте проверочную карту для совмещения печатных материалов.

1. На панели управления нажмите [Лотки], чтобы открыть экран лотков.

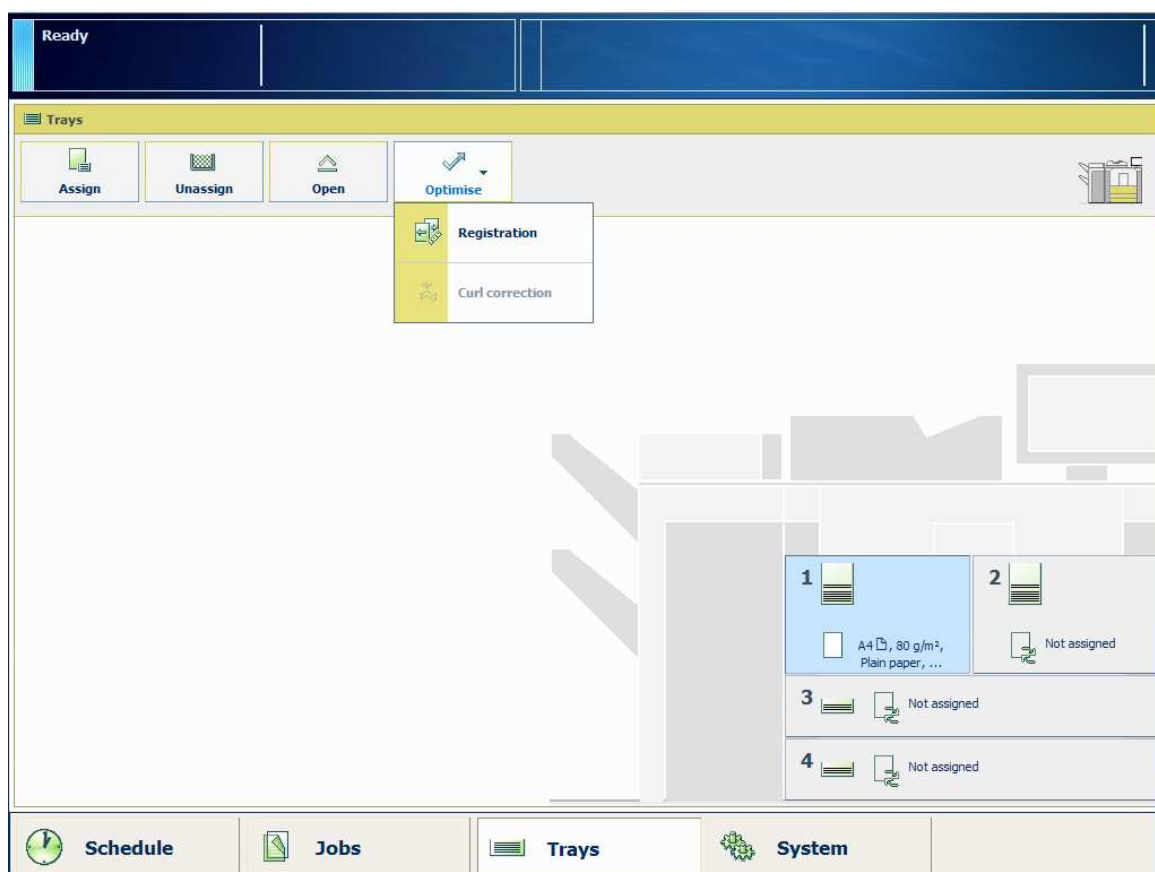

2. Выберите печатный материал, для которого необходимо выполнить совмещение.
3. Выберите [Оптимизация] -> [Регистрация].

Если размер печатного материала превышает 420 мм по оси X (направление подачи), будет выведено напоминание о вводе действительного размера листа при ручном совмещении.

4. В меню [Совмещение вручную] нажмите [Старт].
Если в Редакторе параметров указан PIN-код техобслуживания, появляется числовая клавиатура.
5. Для запуска совмещения вручную введите PIN-код техобслуживания.
6. Коснитесь [Далее].

Помимо выбора печатного материала на экране лотков, его можно выбрать из каталога печатных материалов.

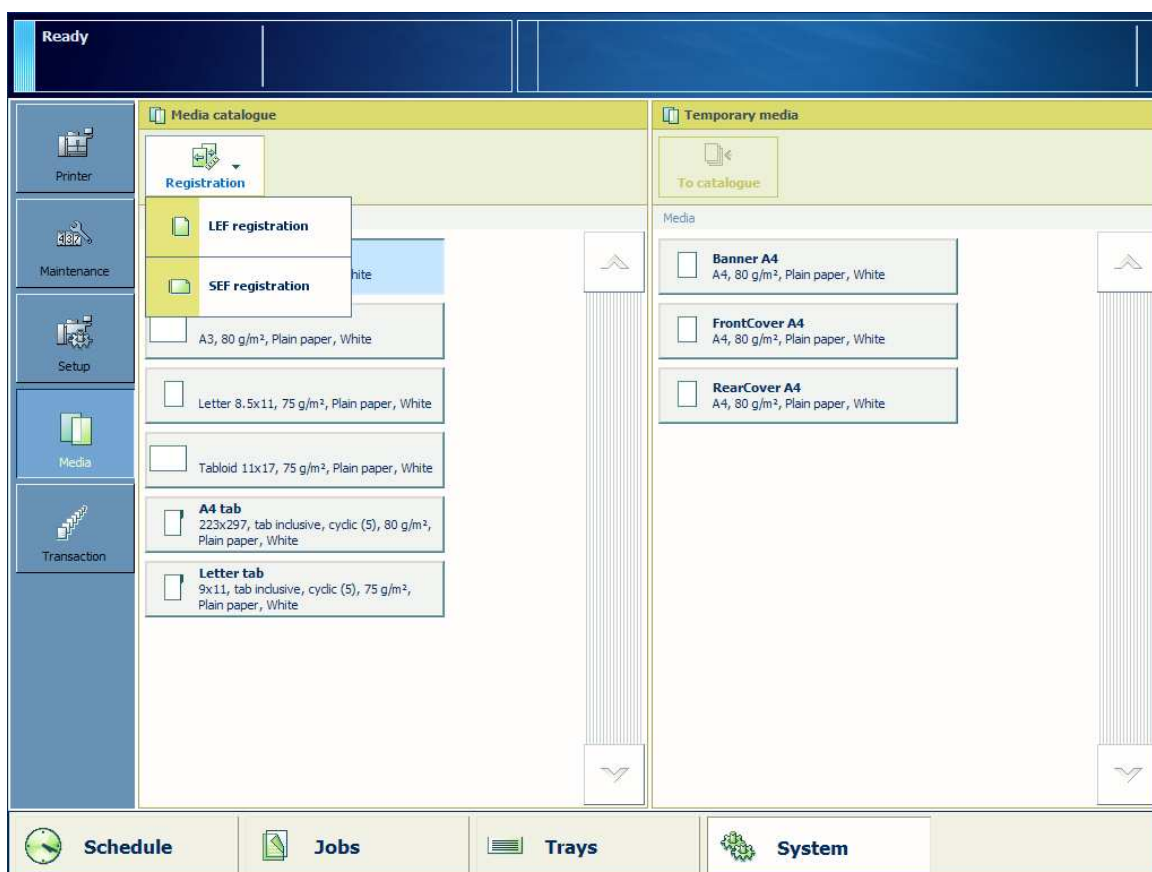

1. На панели управления нажмите [Система] -> [Печ. матер.], чтобы открыть каталог печатных материалов.

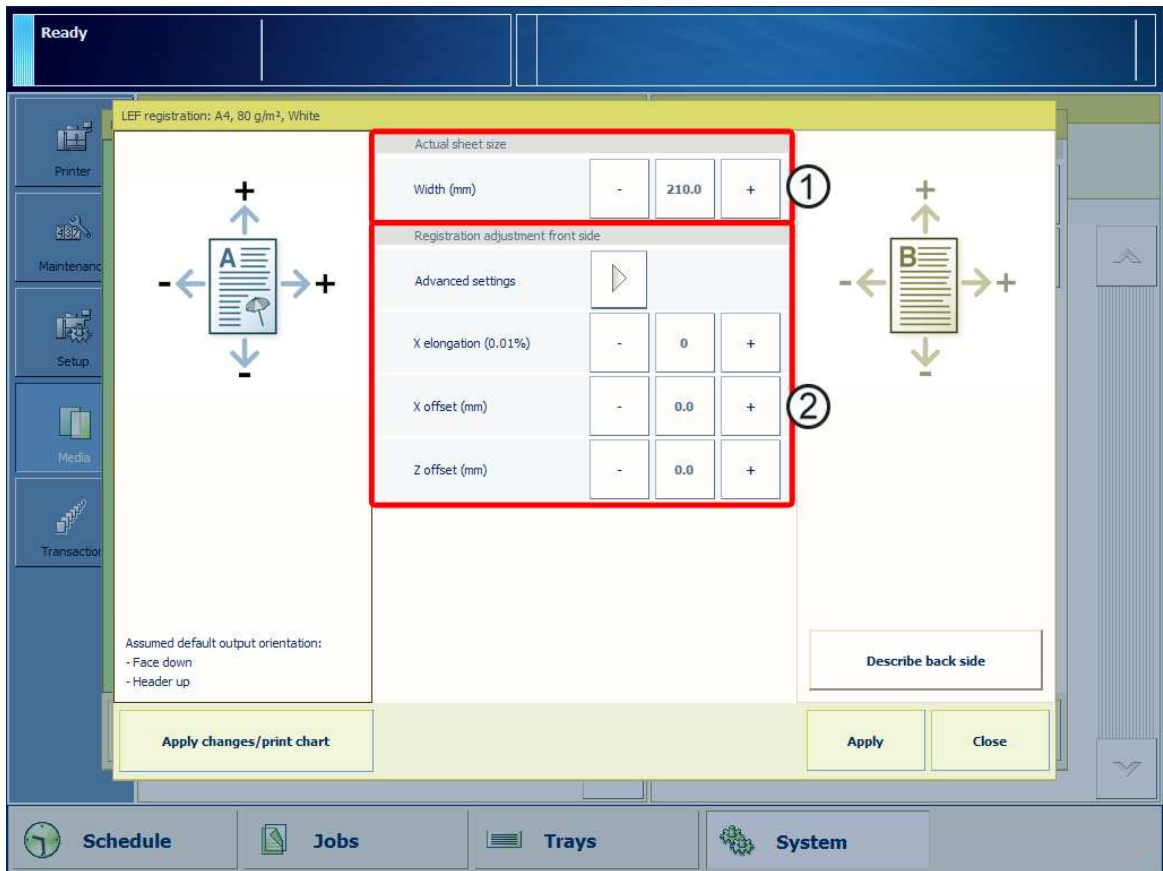

2. Выберите совмещаемый печатный материал из каталога печатных материалов.
3. Коснитесь [Регистрация].
Если размер печатного материала превышает 420 мм по оси X (направление подачи), будет выведено напоминание о вводе действительного размера листа при ручном совмещении.
4. Выберите направление подачи, для которого необходимо выполнить совмещение.
5. В меню [Совмещение вручную] нажмите [Старт].
Если в Редакторе параметров указан PIN-код техобслуживания, появляется числовая клавиатура.
6. Для запуска совмещения вручную введите PIN-код техобслуживания.
7. Коснитесь [Далее].

Значения совмещения



Раздел	Что вводить
Верхний раздел (1)	<p>Фактический размер листа, измеренный в направлении подачи. Рекомендуется измерить несколько (6) листов. Определите средний размер листа в направлении подачи. Для подачи длинной стороной введите ширину листа.</p>  <p>[121] Для подачи длинной стороной введите ширину листа Для подачи короткой стороной введите длину листа.</p>  <p>[122] Для подачи короткой стороной введите длину листа Фактический размер листа используется при совмещении от лицевой стороны к обратной. Фактический размер листа влияет на расстояние между передним краем листа и передним краем изображения.</p>
Нижний раздел (2)	<p>Требуемые значения. Используйте проверочную карту, чтобы определить, какое значение необходимо изменить. В дальнейших разделах описан способ определения необходимых значений. В большинстве ситуаций отрегулировать совмещение печатных материалов можно с помощью стандартных параметров. Дополнительные параметры могут понадобиться только в исключительных случаях.</p>



ПРИМЕЧАНИЕ

Изменить значение можно с помощью кнопок «-» и «+». Также можно напрямую ввести требуемое значение. Коснитесь числа, чтобы ввести значение вручную. Появится цифровая клавиатура. С ее помощью можно ввести требуемое значение.



ПРИМЕЧАНИЕ

При нажатии [Закреть] до применения изменений значения не сохраняются.

Необходимо решить, для какой стороны необходимо отрегулировать совмещение печатных материалов: лицевой, обратной или обеих. Это решение основывается на выполнении заданий, для которых совмещение печатных материалов выполнено неправильно, например обрезка, создание буклетов или фальцевание. Для регулировки совмещения печатных материалов с лицевой стороны нажмите [Описание лиц. стор.]. Для обратной стороны нажмите [Описание обр. стор.].

Для односторонних печатных материалов необходимо исправить совмещение только на лицевой стороне. Примерами односторонних печатных материалов являются листы с ярлыками и прозрачные печатные материалы с бумажной подложкой. Для одностороннего печатного

материала нельзя распечатать проверочную карту, так как проверочная карта двухсторонняя. При совмещении печатных материалов необходимо использовать собственное изображение, чтобы определить требуемые значения.



ПРИМЕЧАНИЕ

- В большинстве случаев после автоматического совмещения печатных материалов необходимо откорректировать только удлинение и / или сдвиг изображения.
- Если обнаружены две и более проблем совмещения, необходимо устранять их по порядку. Сначала исправьте совмещение на каждой стороне. Затем можно откорректировать совмещение от лицевой стороны к обратной. Например, если изображение перекошено, и имеется проблема с совмещением от лицевой стороны к обратной, сначала необходимо исправить перекошение изображения. После исправления перекошения можно отрегулировать совмещение от лицевой стороны к обратной.



ПРИМЕЧАНИЕ

Если не удастся определить тип отклонения совмещения печатных материалов (см. [Пример 1 — изображения и текст на стр. 400](#)), выполните следующие действия:

1. Измерьте значения для перекошенного, ромбовидного и трапециевидного изображения. См. соответствующие разделы.
2. Выберите отклонение с максимальным значением и откорректируйте его. Используйте соответствующие инструкции для совмещения вручную, приведенные в этом документе.
3. Распечатайте проверочную карту.
4. Если углы прямые, перейдите к следующему шагу. Если нет, повторите шаги 1 - 3.
5. При необходимости исправьте сдвиг и / или удлинение изображения. Используйте соответствующие инструкции для совмещения вручную, приведенные в этом документе.

Удлинение

При выполнении

Удлинение произошло в направлении подачи.

Процедура

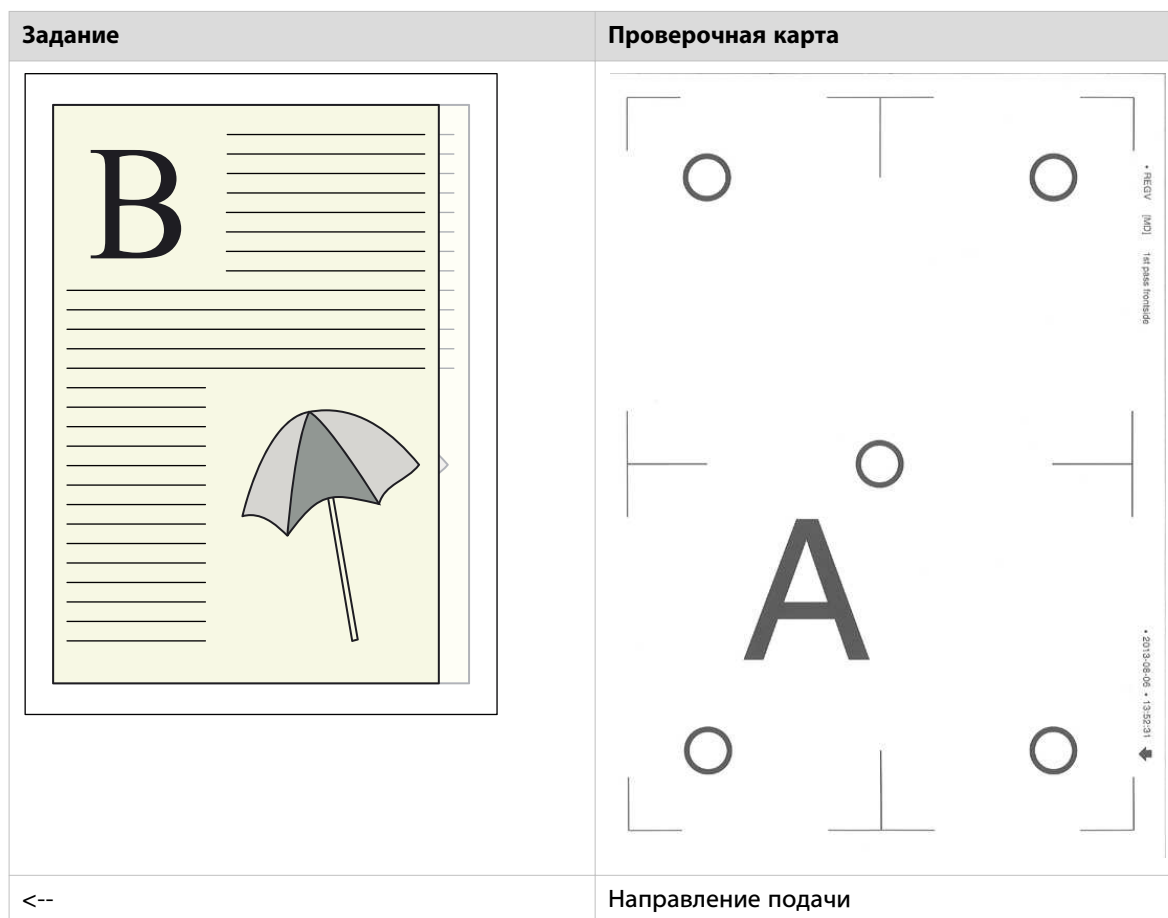

Совмещение носителей

При удлинении линии с левой стороны (передний край) проверочной карты расположены в правильных местах. Изображение удлинено / сжато с правой стороны (задний край) листа.



Процедура

1. На проверочной карте можно определить, было ли изображение на обратной или лицевой стороне удлинено.
Используйте удлинение по оси X сзади для коррекции обратной стороны.
Используйте удлинение по оси X спереди для коррекции лицевой стороны.
2. Используйте точную линейку для измерения на проверочной карте расстояния между линиями на лицевой и обратной сторонах в правой части листа.
 - Измерьте расстояние между вертикальными линиями на лицевой и обратной сторонах в правом верхнем углу.
Например, удерживайте проверочную карту против света или измерьте расстояние между линией и краем листа на лицевой и обратной сторонах.
 - Измерьте расстояние между вертикальными линиями на лицевой и обратной сторонах в правом нижнем углу.
 - Вычислите среднее значение.
3. Вычислите это среднее значение как долю размера печатного материала в направлении подачи.
Например: 1 мм — это 0,48% от 210 мм.
4. Введите значение в соответствии с приведенной ниже таблицей.
5. Подтвердите изменение значения.

6. Распечатайте проверочную карту еще раз и убедитесь в оптимальном совмещении печатных материалов.
Если совмещение печатных материалов не оптимально, измените значение или используйте другой параметр в зависимости от совмещения.

Значения для совмещения носителей

Процедура

Настройки для лицевой стороны	Что вводить
<p>Удлинение по X (0,01%)</p> 	<p>Изображение удлинено или сжато с шагом 0,01%.</p> <p>Значение > 0 удлиняет изображение, перемещая задний край изображения вправо:</p> <ul style="list-style-type: none"> длина изображения в направлении подачи увеличивается. Расстояние между передним краем листа и изображением остается неизменным. Окружности в правой части проверочной карты сдвигаются вправо (к заднему краю листа). <p>Значение < 0 сжимает изображение, перемещая задний край изображения влево:</p> <ul style="list-style-type: none"> длина изображения в направлении подачи уменьшается. Расстояние между передним краем листа и изображением остается неизменным. Окружности в правой части проверочной карты сдвигаются влево (к переднему краю листа).
<p>Настройки для обратной стороны</p> <p>Удлинение по X (0,01%)</p> 	<p>Изображение удлинено или сжато с шагом 0,01%.</p> <p>Значение > 0 удлиняет изображение, перемещая задний край изображения вправо:</p> <ul style="list-style-type: none"> длина изображения в направлении подачи увеличивается. Расстояние между передним краем листа и изображением остается неизменным. Точки в правой части проверочной карты сдвигаются вправо (к заднему краю листа). <p>Значение < 0 сжимает изображение, перемещая задний край изображения влево:</p> <ul style="list-style-type: none"> длина изображения в направлении подачи уменьшается. Расстояние между передним краем листа и изображением остается неизменным. Точки в правой части проверочной карты сдвигаются влево (к переднему краю листа).

Диапазоны

Параметр	Диапазон
Удлинение по X (0,01%)	от -500 до +500



ПРИМЕЧАНИЕ

Когда удлинение слишком велико, изображение может стать больше листа. В таком случае изображение печатается за краями листа.

- Риск повторной печати.
- Риск загрязнения системы.

Смещенное изображение

При выполнении

Изображение смещено по оси X (направление подачи) и/или по оси Z (перпендикулярно направлению подачи).

Процедура

Задание	Проверочная карта
<--	Направление подачи

Совмещение печатных материалов

При сдвиге изображения все углы сдвигаются в одном направлении. Предположим, что наклон правильный.



Процедура

1. На проверочной карте можно определить, сдвинуто ли изображение на обратной или лицевой стороне.
Если изображение на обратной стороне сдвинуто, измените обратную сторону.
Если изображение на лицевой стороне сдвинуто, измените лицевую сторону.
2. Используйте точную линейку на проверочной карте для измерения расстояния, на которое сдвинуто изображение в направлении подачи (X) и в направлении, перпендикулярном направлению подачи (Z).
 - Измерьте расстояние до верхнего левого угла на лицевой и обратной сторонах в направлении подачи.
 - Измерьте расстояние для всех углов в направлении подачи.
 - Измерьте расстояние для всех углов в направлении, перпендикулярном направлению подачи.
 - Вычислите среднее значение для направления подачи (X) и для направления, перпендикулярного направлению подачи (Z).
3. Введите значения в соответствии с приведенной ниже таблицей.
4. Подтвердите изменение значения.
5. Распечатайте проверочную карту еще раз и убедитесь в оптимальном совмещении печатных материалов.
Если совмещение печатных материалов неоптимально, измените значение или используйте другой параметр в зависимости от совмещения.

Значения для совмещения печатных материалов

Процедура

Настройки для лицевой стороны	Что вводить
<p>[Сдвиг по X (X)]</p> 	<p>Изображение сдвинуто по оси X (направление подачи) на мм (дюймы).</p> <p>Сдвиг > 0 перемещает изображение к правой стороне (к заднему краю):</p> <ul style="list-style-type: none"> • Расстояние между передним краем листа и изображением на листе увеличивается. • Расстояние между задним краем листа и изображением на листе уменьшается. • Окружности на проверочной карте перемещаются к правой стороне (к заднему краю). <p>Сдвиг < 0 перемещает изображение к левой стороне (к переднему краю):</p> <ul style="list-style-type: none"> • Расстояние между передним краем листа и изображением на листе уменьшается. • Расстояние между задним краем листа и изображением на листе увеличивается. • Окружности на проверочной карте перемещаются к левой стороне (к переднему краю).

Настройки для лицевой стороны	Что вводить
<p>[Сдвиг по Z (0)]</p> 	<p>Изображение сдвинуто по оси Z (перпендикулярно направлению подачи) на мм (дюймы).</p> <p>Сдвиг > 0 перемещает изображение в верхнюю часть листа.</p> <ul style="list-style-type: none"> • Расстояние между верхним краем листа и изображением на листе уменьшается. • Окружности на проверочной карте перемещаются к верхнему краю листа. <p>Сдвиг < 0 перемещает изображение в нижнюю часть листа.</p> <ul style="list-style-type: none"> • Расстояние между верхним краем листа и изображением на листе увеличивается. • Окружности на проверочной карте перемещаются к нижнему краю листа.
Настройки для обратной стороны	Что вводить
<p>[Сдвиг по X (0)]</p> 	<p>Изображение сдвинуто по оси X (направление подачи) на мм (дюймы).</p> <p>Сдвиг > 0 перемещает изображение к правой стороне (к заднему краю):</p> <ul style="list-style-type: none"> • Расстояние между передним краем листа и изображением на листе увеличивается. • Расстояние между задним краем листа и изображением на листе уменьшается. • Точки на проверочной карте перемещаются к правой стороне (к заднему краю). <p>Сдвиг < 0 перемещает изображение к левой стороне (к переднему краю):</p> <ul style="list-style-type: none"> • Расстояние между передним краем листа и изображением на листе уменьшается. • Расстояние между задним краем листа и изображением на листе увеличивается. • Точки на проверочной карте перемещаются к левой стороне (к переднему краю).

Настройки для обратной стороны	Что вводить
[Сдвиг по Z ({})] 	Изображение сдвинуто по оси Z (перпендикулярно направлению подачи) на мм (дюймы). Сдвиг > 0 перемещает изображение в верхнюю часть листа. <ul style="list-style-type: none"> • Расстояние между верхним краем листа и изображением на листе уменьшается. • Точки на проверочной карте перемещаются к верхнему краю листа. Сдвиг < 0 перемещает изображение в нижнюю часть листа. <ul style="list-style-type: none"> • Расстояние между верхним краем листа и изображением на листе увеличивается. • Точки на проверочной карте перемещаются к нижнему краю листа.

Диапазоны

Параметр	Диапазон (мм)	Диапазон (дюймы)
[Сдвиг по X ({})]	от -5,0 до +5,0	от -0,197 до +0,197
[Сдвиг по Z ({})]	от -2,5 до +2,5	от -0,098 до +0,098



ПРИМЕЧАНИЕ

Если сдвиг слишком большой, изображение будет распечатано за краями листа.

- Риск повторной печати.
- Риск загрязнения системы.

Изображение трапецевидной формы

При выполнении

Трапецевидная форма перпендикулярно к направлению подачи.

Процедура

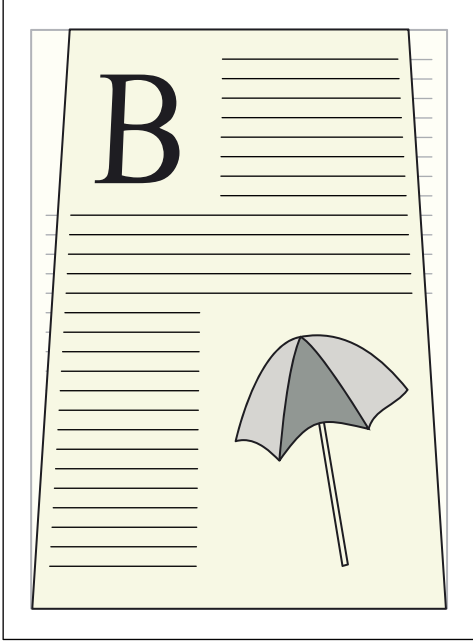
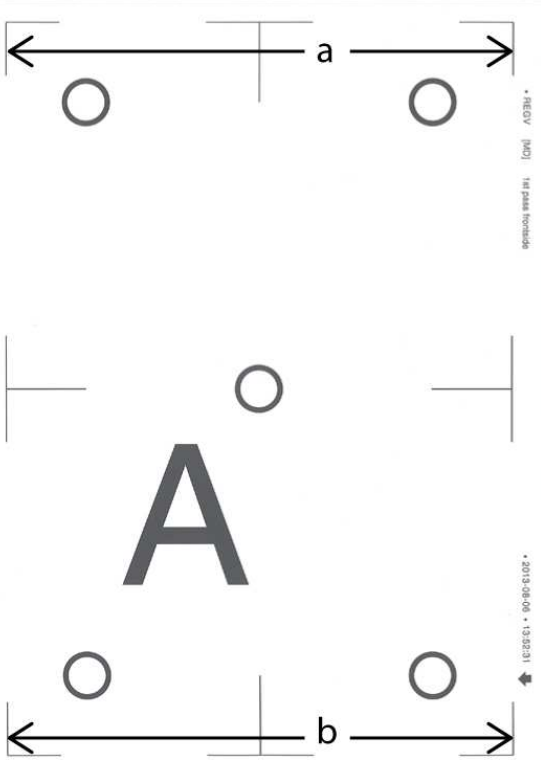
Задание	Проверочная карта
	
<p><--</p>	<p>Направление подачи</p>

Совмещение печатных материалов

Процедура

1. На проверочной карте можно определить, имеет ли изображение на обратной или лицевой стороне трапециевидную форму.

Если изображение на обратной стороне имеет трапециевидную форму, измените обратную сторону.

Если изображение на лицевой стороне имеет трапециевидную форму, измените лицевую сторону.
2. Используйте точную линейку на проверочной карте для измерения расстояния между углами изображения вниз и вверх листа.

 - Измерьте расстояние между нижним левым и нижним правым углами. *b* на рисунке выше. Например, расстояние между углами — 190,8 мм.
 - Измерьте расстояние между верхним левым и верхним правым углами. *a* на рисунке выше. Например, расстояние между углами — 191,3 мм.
 - Определите разницу между значением, измеренным сверху, и значением, измеренным снизу. *b* - *a*.

Для этого примера разница составляет -0,5 мм.
3. Введите значение в соответствии с приведенной ниже таблицей.
4. Подтвердите изменение значения.
5. Распечатайте проверочную карту еще раз и убедитесь в оптимальном совмещении печатных материалов.

Если совмещение печатных материалов неоптимально, измените значение или используйте другой параметр в зависимости от совмещения.

Значения для совмещения печатных материалов

Процедура

Настройки для лицевой стороны	Что вводить
[Трапеция ({0})] 	Изображение исправлено в мм (дюймах). Полученная разница > 0: <ul style="list-style-type: none"> • В нижней части страницы длина изображения в направлении подачи уменьшается. • Расстояние между окружностями в нижней части проверочной карты уменьшается. Полученная разница < 0: <ul style="list-style-type: none"> • В верхней части страницы длина изображения в направлении подачи уменьшается. • Расстояние между окружностями в верхней части проверочной карты уменьшается.

Настройки для обратной стороны	Что вводить
[Трапеция ({0})] 	Изображение исправлено в мм (дюймах). Полученная разница > 0: <ul style="list-style-type: none"> • В нижней части страницы длина изображения в направлении подачи уменьшается. • Расстояние между точками в нижней части проверочной карты уменьшается. Полученная разница < 0: <ul style="list-style-type: none"> • В верхней части страницы длина изображения в направлении подачи уменьшается. • Расстояние между точками в верхней части проверочной карты уменьшается.

Диапазоны

Параметр	Диапазон (мм)	Диапазон (дюймы)
[Трапеция ({0})]	от -2,5 до +2,5	от -0,098 до +0,098

Изображение ромбовидной формы

При выполнении

Ромбовидная форма перпендикулярна к направлению подачи. Ромбовидную форму можно измерить по диагонали изображения.

Процедура

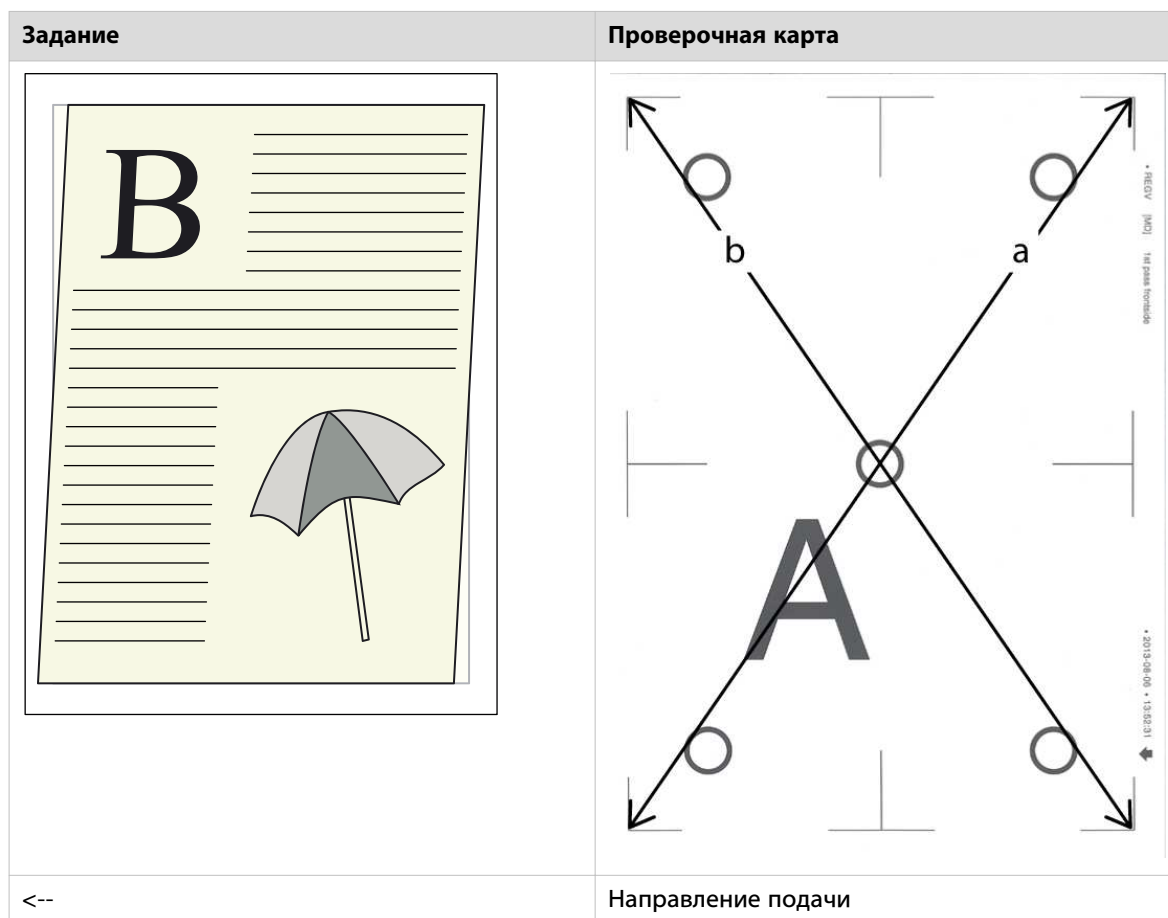

Совмещение печатных материалов по диагонали изображения

Процедура

1. На проверочной карте можно определить, имеет ли изображение на обратной или лицевой стороне ромбовидную форму.
Если изображение на обратной стороне имеет ромбовидную форму, измените обратную сторону.
Если изображение на лицевой стороне имеет ромбовидную форму, измените лицевую сторону.
2. Используйте точную линейку для измерения на проверочной карте расстояния между:
 - Правым верхним и левым нижним углами. *a* на рисунке выше.
Например, расстояние — 336,0 мм.
 - Левым верхним и правым нижним углами. *b* на рисунке выше.
Например, расстояние — 335,0 мм.
3. Определите разницу между первым и вторым полученными значениями. *b* - *a*.
Для данного примера разница составляет 1,0 мм.
4. Введите значение в соответствии с приведенной ниже таблицей.
5. Подтвердите изменение значения.
6. Распечатайте проверочную карту еще раз и убедитесь в оптимальном совмещении печатных материалов.
Если совмещение печатных материалов неоптимально, измените значение или используйте другой параметр в зависимости от совмещения.

Значения для совмещения печатных материалов по диагонали изображения

Процедура

Настройки для лицевой стороны	Что вводить
<p>Ромб</p> 	<p>Изображение исправлено в мм (дюймах). Коррекция > 0:</p> <ul style="list-style-type: none"> • Диагональ от правого верхнего угла до левого нижнего угла изображения увеличивается. • Расстояние между окружностью в правом верхнем углу и окружностью в левом нижнем углу увеличивается. • Диагональ от левого верхнего угла до правого нижнего угла изображения уменьшается. • Расстояние между окружностью в левом верхнем углу и окружностью в правом нижнем углу уменьшается. <p>Коррекция < 0:</p> <ul style="list-style-type: none"> • Диагональ от правого верхнего угла до левого нижнего угла изображения уменьшается. • Расстояние между окружностью в правом верхнем углу и окружностью в левом нижнем углу уменьшается. • Диагональ из левого верхнего угла до правого нижнего угла изображения увеличивается. • Расстояние между окружностью в левом верхнем углу и окружностью в правом нижнем углу увеличивается.

Настройки для обратной стороны	Что вводить
<p>Ромб</p> 	<p>Изображение исправлено в мм (дюймах). Коррекция > 0:</p> <ul style="list-style-type: none"> • Диагональ от правого верхнего угла до левого нижнего угла изображения увеличивается. • Расстояние между точкой в правом верхнем углу и точкой в левом нижнем углу увеличивается. • Диагональ от левого верхнего угла до правого нижнего угла изображения уменьшается. • Расстояние между точкой в левом верхнем углу и точкой в правом нижнем углу уменьшается. <p>Коррекция < 0:</p> <ul style="list-style-type: none"> • Диагональ от правого верхнего угла до левого нижнего угла изображения уменьшается. • Расстояние между точкой в правом верхнем углу и точкой в левом нижнем углу уменьшается. • Диагональ из левого верхнего угла до правого нижнего угла изображения увеличивается. • Расстояние между окружностью в левом верхнем углу и окружностью в правом нижнем углу увеличивается.

Диапазоны

Параметр	Диапазон (мм)	Диапазон (дюймы)
Ромб	от -2,5 до +2,5	от -0,098 до +0,098

Искаженное изображение

При выполнении

Изображение искажено (повернуто) на лицевой стороне и/или на обратной стороне.

Процедура

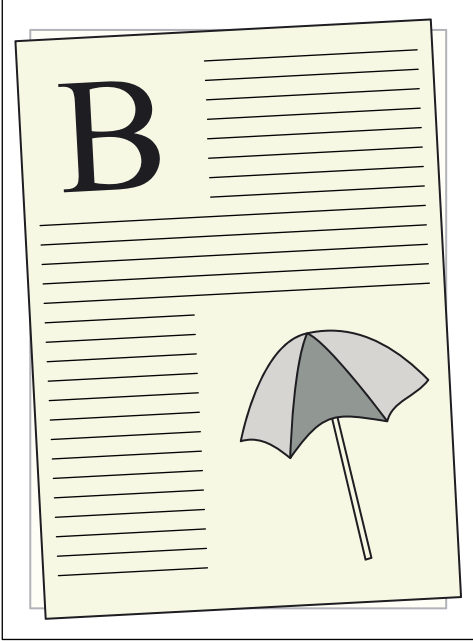
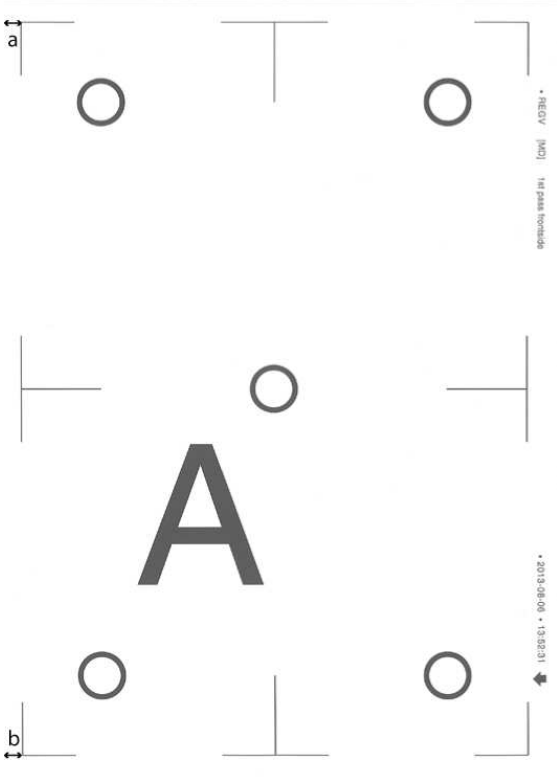
Задание	Проверочная карта
	
←	Направление подачи

Совмещение носителей

Процедура

1. На проверочной карте можно определить, было ли изображение на обратной или лицевой стороне искажено.
Если изображение на обратной стороне искажено, измените обратную сторону.
Если изображение на лицевой стороне искажено, измените лицевую сторону.
2. Используйте точную линейку для измерения на проверочной карте расстояния между:
 - Передним краем листа и верхним левым углом. а на рисунке выше.
Например, расстояние — 10,3 мм.
 - Передним краем листа и нижним левым углом. b на рисунке выше.
Например, расстояние — 9,5 мм.
3. Определите разницу между значением, измеренным сверху, и значением, измеренным снизу. b - a. Это и есть значение наклона (поворота).
Для этого примера измеренное значение наклона — 0,8 мм.
4. Введите значение в соответствии с приведенной ниже таблицей.
5. Подтвердите изменение значения.
6. Распечатайте проверочную карту еще раз и убедитесь в оптимальном совмещении печатных материалов.
Если совмещение печатных материалов неоптимально, измените значение или используйте другой параметр в зависимости от совмещения.

Значения для совмещения печатных материалов

Процедура

Настройки для лицевой стороны	Что вводить
<p>Перекося</p> 	<p>Изображение повернуто на мм (дюймов).</p> <p>Коррекция > 0:</p> <ul style="list-style-type: none"> • Изображение повернуто по часовой стрелке. • Расстояние между передним краем листа и окружностью в левом верхнем углу увеличивается. • Расстояние между передним краем листа и окружностью в левом нижнем углу уменьшается. <p>Коррекция < 0:</p> <ul style="list-style-type: none"> • Изображение повернуто против часовой стрелки. • Расстояние между передним краем листа и окружностью в левом верхнем углу уменьшается. • Расстояние между передним краем листа и окружностью в левом нижнем углу увеличивается.

Настройки для обратной стороны	Что вводить
<p>Перекося</p> 	<p>Изображение повернуто на мм (дюймов).</p> <p>Коррекция > 0:</p> <ul style="list-style-type: none"> • Изображение повернуто по часовой стрелке. • Расстояние между передним краем листа и точкой в левом верхнем углу увеличивается. • Расстояние между передним краем листа и точкой в левом нижнем углу уменьшается. <p>Коррекция < 0:</p> <ul style="list-style-type: none"> • Изображение повернуто против часовой стрелки. • Расстояние между передним краем листа и точкой в левом верхнем углу уменьшается. • Расстояние между передним краем листа и точкой в левом нижнем углу увеличивается.

Диапазоны

Параметр	Диапазон (мм)	Диапазон (дюймы)
Перекося	от -2,5 до +2,5	от -0,098 до +0,098

Совмещение от лицевой стороны к обратной

Введение

Если результат совмещения от лицевой стороны к обратной неудовлетворителен:

- Отрегулируйте совмещение по лицевой стороне.

- Отрегулируйте совмещение по обратной стороне.

Процедура

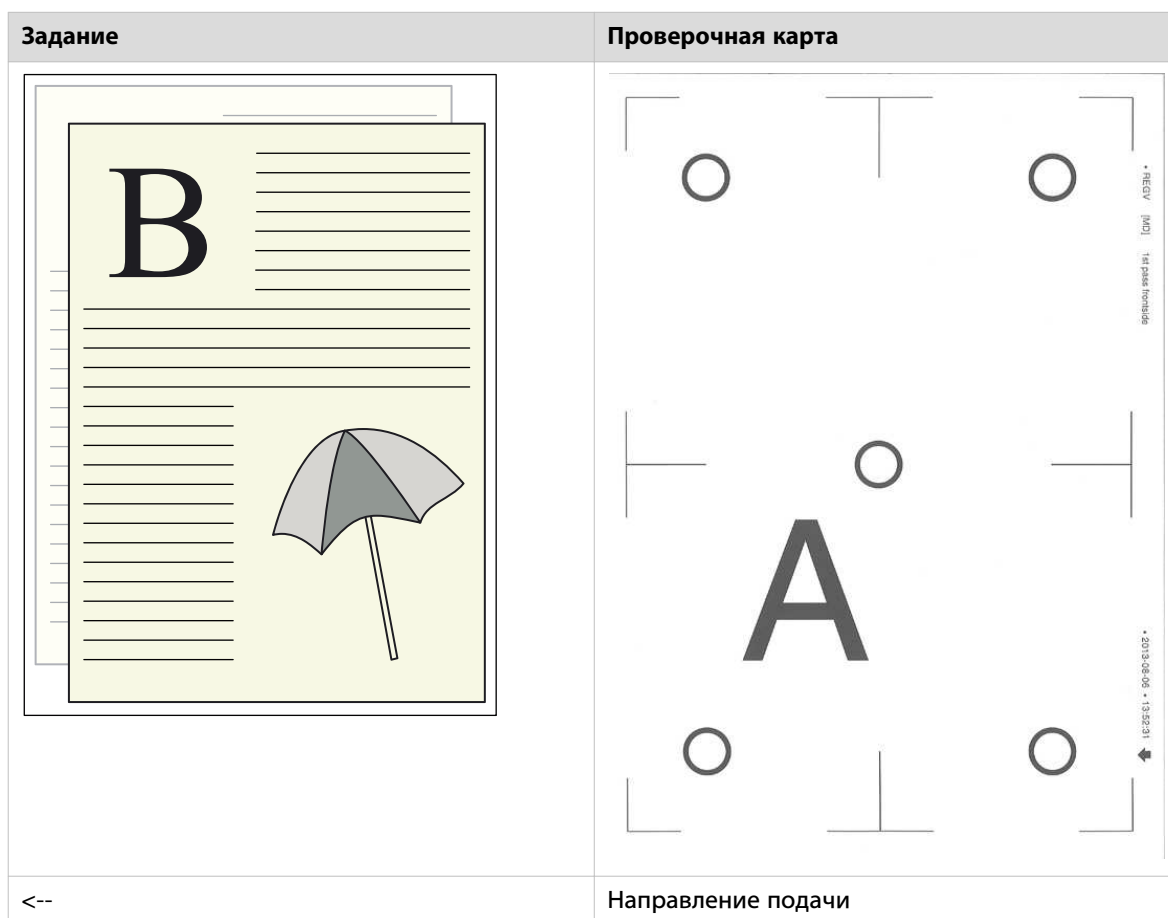

Совмещение печатных материалов

Перед началом

Для исправления совмещения печатных материалов от лицевой стороны к обратной необходимо сначала исправить совмещение на одной стороне, а затем сдвинуть другую сторону в соответствии с ним.

Процедура

1. Если на проверочной карте отображается трапециевидное, ромбовидное или перекошенное изображение, для исправления совмещения используйте соответствующие инструкции в этом документе.
2. Исправьте сдвиг изображения для настройки совмещения от лицевой стороны к обратной.
3. Если изображение удлинено / укорочено, для исправления совмещения используйте соответствующие инструкции, приведенные в этом документе.
4. Распечатайте проверочную карту еще раз и убедитесь в оптимальном совмещении печатных материалов.
Если совмещение печатных материалов неоптимально, измените значение или используйте другой параметр в зависимости от совмещения.

Использование редактора параметров

Перед началом



ПРИМЕЧАНИЕ

- Не рекомендуется выполнять совмещение печатных материалов вручную, используя редактор параметров. Рекомендуется выполнять совмещение печатных материалов с помощью панели управления, так как при этом сразу после настройки можно распечатать проверочную карту.
- Регулировка совмещения печатного материала особого типа перезаписывает любую выполненную ранее автоматическую или ручную регулировку совмещения.

Распечатайте проверочную карту для совмещения печатных материалов.

1. Откроется приложение редактора параметров.
2. Щелкните [Печ. матер.] для открытия каталога печатных материалов.
3. Выберите печатный материал для совмещения из каталога печатных материалов.
4. Щелкните [Регистрация].
Если вход не выполнен, откроется окно входа в систему.
5. Введите имя пользователя и пароль, чтобы начать совмещение.
6. Выберите направление подачи, в котором необходимо выполнить совмещение печатных материалов.
7. Введите требуемые значения. В разделах, посвященных ручному совмещению печатных материалов с помощью панели управления, (см. [С помощью панели управления на стр. 419](#)) содержится информация о том, как определить обязательные значения. На панели управления недоступны только настройки [Предпечатная коррекция материалов]. Эти настройки описаны в данном разделе.

Для односторонних печатных материалов необходимо исправить совмещение только на лицевой стороне. Примерами односторонних печатных материалов являются листы с ярлыками и прозрачные печатные материалы с бумажной подложкой. Для одностороннего печатного материала нельзя распечатать проверочную карту, так как проверочная карта двухсторонняя. При совмещении печатных материалов необходимо использовать собственное изображение, чтобы определить требуемые значения.

Возможные параметры, отображающиеся в редакторе настроек:

- Фактич. размер листа
- Совмещение по лицевой стороне
 - Трапеция
 - Ромб
 - Перекос
 - Удлинение по X (0,01 %)
 - Сдвиг по X
 - Сдвиг по Z
- Совмещение по обратной стороне
 - Трапеция
 - Ромб
 - Перекос
 - Удлинение по X (0,01 %)
 - Сдвиг по X
 - Сдвиг по Z
- Предпечатная коррекция материалов (см. [Предпечатная коррекция материалов на стр. 439](#))
 - [Сдвиг изображения вперед по оси X (0)]
 - [Сдвиг изображения назад по оси X (0)]
 - [Сдвиг изображения вперед по оси Z (0)]
 - [Сдвиг изображения назад по оси Z (0)]

8. Когда совмещение печатных материалов завершено, позади совмещенного печатного материала появляется значок .



ПРИМЕЧАНИЕ

- В большинстве случаев после автоматического совмещения печатных материалов необходимо откорректировать только удлинение и / или сдвиг изображения.
- Если обнаружены две и более проблем совмещения, необходимо устранять их по порядку. Сначала исправьте совмещение на каждой стороне. Затем можно откорректировать совмещение от лицевой стороны к обратной. Например, если изображение перекошено, и имеется проблема с совмещением от лицевой стороны к обратной, сначала необходимо исправить перекошение изображения. После исправления перекошения можно отрегулировать совмещение от лицевой стороны к обратной.



ПРИМЕЧАНИЕ

Если не удастся определить тип отклонения совмещения печатных материалов (см. [Пример 1 — изображения и текст на стр. 400](#)), выполните следующие действия:

1. Измерьте значения для перекошенного, ромбовидного и трапециевидного изображения. См. соответствующие разделы.
2. Выберите отклонение с максимальным значением и откорректируйте его. Используйте соответствующие инструкции для совмещения вручную, приведенные в этом документе.
3. Распечатайте проверочную карту.
4. Если углы прямые, перейдите к следующему шагу. Если нет, повторите шаги 1 - 3.
5. При необходимости исправьте сдвиг и / или удлинение изображения. Используйте соответствующие инструкции для совмещения вручную, приведенные в этом документе.

Предпечатная коррекция материалов

Введение

При использовании предварительно отпечатанных материалов существует вероятность появления изображения в неправильном месте, несмотря на то, что совмещение печатного материала было выполнено правильно. Например, существует вероятность того, что линия, предварительно отпечатанная вдоль края листа, закрывает часть изображения. В этом случае можно выполнить сдвиг изображения для всех заданий, которые необходимо напечатать на этом печатном материале.

Процедура

1. Распечатайте задание-образец на предварительно отпечатанном материале.
2. Измерьте расстояние, на которое необходимо сдвинуть изображение на лицевой и обратной сторонах.
3. В разделе [Предпечатная коррекция материалов] введите значения в соответствии с таблицей ниже.
4. Щелкните [ОК].
5. Распечатайте задание еще раз и проверьте правильность расположения изображения.

Значения

Процедура

Настройки для лицевой стороны	Что вводить
[Сдвиг изображения вперед по оси X ($\{0\}$)]	Изображение сдвинуто по оси X (направление подачи) с шагом 0,1 мм (0,001 дюйма). ▶

Настройки для лицевой стороны	Что вводить
[Сдвиг изображения вперед по оси Z (0)]	Изображение сдвинуто по оси Z (перпендикулярно направлению подачи) с шагом 0,1 мм (0,001 дюйма).

Настройки для обратной стороны	Что вводить
[Сдвиг изображения назад по оси X (0)]	Изображение сдвинуто по оси X (направление подачи) с шагом 0,1 мм (0,001 дюйма).
[Сдвиг изображения назад по оси Z (0)]	Изображение сдвинуто по оси Z (перпендикулярно направлению подачи) с шагом 0,1 мм (0,001 дюйма).

Диапазоны

Параметр	Диапазон (0,1 мм)	Диапазон (0,001 дюйма)
[Сдвиг изображения вперед по оси X (0)]	от -500 до +500	от -1969 до +1969
[Сдвиг изображения назад по оси X (0)]	от -500 до +500	от -1969 до +1969
[Сдвиг изображения вперед по оси Z (0)]	от -500 до +500	от -1969 до +1969
[Сдвиг изображения назад по оси Z (0)]	от -500 до +500	от -1969 до +1969

Совмещение печатного материала: Устранение неполадок

Введение

При выполнении совмещения печатных материалов могут возникнуть проблемы. В данном разделе представлен обзор известных проблем и действий для их устранения.

Сбой совмещения предварительно отпечатанных материалов

Проблема

Сбой совмещения предварительно отпечатанных материалов.

Причина

Если на листе совмещения содержится напечатанная ранее информация, при выполнении сканером необходимых измерений могут возникнуть проблемы.

Решение

- Выполните совмещение печатного материала вручную на предварительно распечатанном печатном материале.
- Выполните автоматическое совмещение печатного материала на том же печатном материале без предварительно распечатанной информации.
- Выполните автоматическое совмещение на печатном материале, аналогичного предварительно отпечатанному материалу. Аналогичный материал не должен содержать предварительно отпечатанных данных.

Автоматическое совмещение печатного материала для длинных листов неудовлетворительно

Проблема

Неудовлетворительный результат автоматического совмещения печатных материалов с длиной листа более 420 мм.

Причина

При автоматическом совмещении печатных материалов не могут обрабатываться листы длиннее 420 мм. При автоматическом совмещении печатных материалов учитывается номинальная длина листа.

Решение

Измерьте фактическую длину листа и введите полученное значение при совмещении печатного материала вручную.

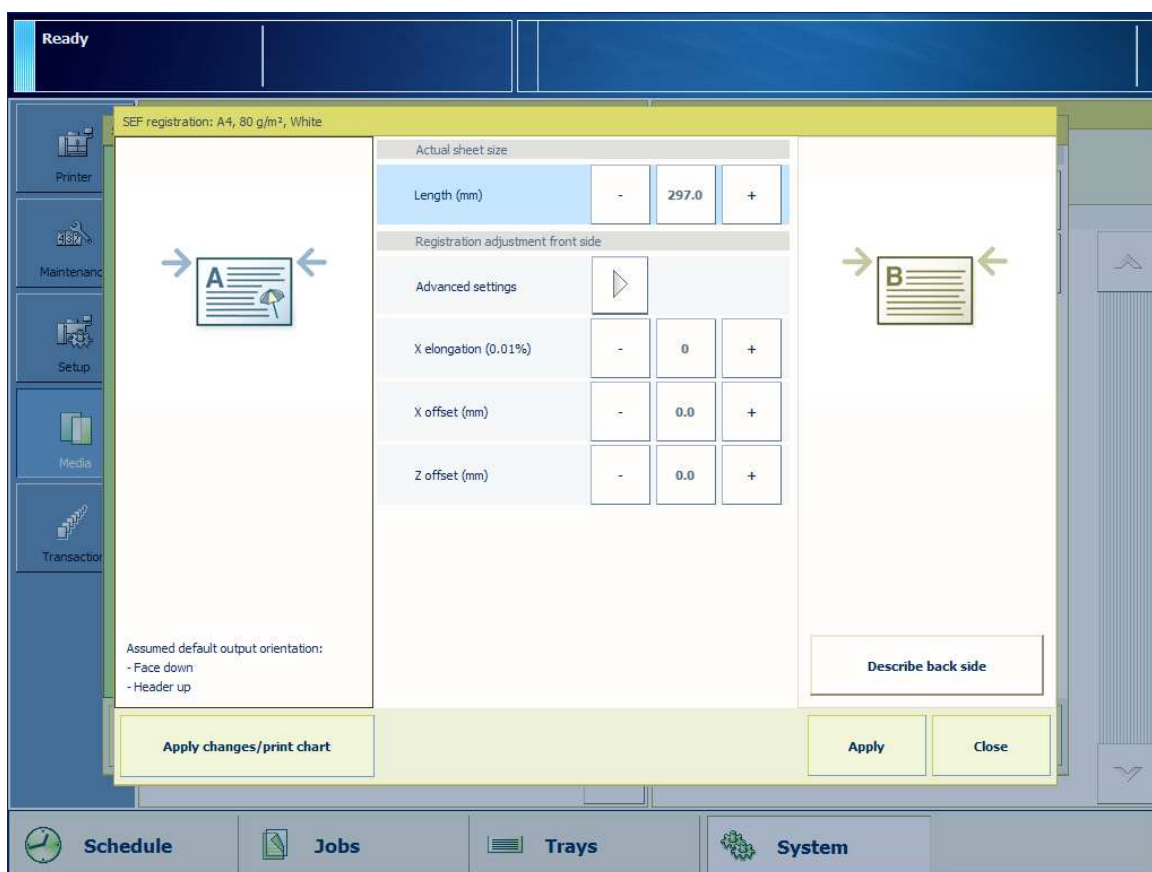

Смещенное изображение после совмещения тракта подачи бумаги (только если применим РОС)

Проблема

После выполнения совмещения тракта подачи бумаги изображение может быть сдвинуто по оси X (в направлении подачи). Сдвиг обычно происходит при использовании формата бумаги A4 или Letter для совмещения тракта подачи бумаги.

Причина

Возможные причины:

- Для печатных материалов крупного формата использованы ранее использовавшиеся настройки совмещения печатных материалов.
- Длина листа печатного материала крупного формата отличается от номинальной длины листа для данного печатного материала.
- Совмещение тракта подачи бумаги для материалов формата A3/Ledger было выполнено до совмещения тракта подачи бумаги для материалов формата A4/Letter.
- Принтер недостаточно прогрет. Упомянутый сдвиг по оси X (в направлении подачи) связан с температурой окружающей среды и степенью нагрева принтера.

Решение

Выполните одно или несколько следующих действий в зависимости от предполагаемой причины:

- Установите параметры совмещения печатных материалов особого типа на 0. Выполните совмещение тракта подачи бумаги еще раз.
- Введите действительную измеренную длину листа печатного материала крупного формата с помощью настройки совмещения вручную.
- Сначала выполните совмещение тракта подачи бумаги для формата A4/Letter, а затем — для A3/ledger.
- Убедитесь, что принтер прогрет. Принтер должен выполнять печать в течение, как минимум, 20 минут. Выполните совмещение тракта подачи бумаги еще раз.
- Выполните ручную настройку совмещения печатных материалов для печатного материала крупного формата.

Совмещение печатных материалов: Часто задаваемые вопросы

Введение

В этом разделе содержатся ответы на часто задаваемые вопросы о совмещении печатных материалов.

Вопрос	Ответ
Что следует делать после обновления ПО?	После обновления программного обеспечения специалистом по обслуживанию необходимо проверить совмещение печатных материалов. Распечатайте проверочную карту, чтобы убедиться в оптимальном совмещении печатного материала (см. Распечатайте проверочную карту для совмещения печатных материалов на стр. 409).
Что следует делать после копирования каталога печатных материалов?	При копировании каталога печатных материалов с одного принтера на другой необходимо проверять совмещение печатного материала. Распечатайте проверочную карту, чтобы убедиться в оптимальном совмещении печатного материала (см. Распечатайте проверочную карту для совмещения печатных материалов на стр. 409). Совмещение печатного материала зависит от принтера и печатного материала.
Как выполнить совмещение временного печатного материала?	Для временных печатных материалов совмещение осуществить нельзя. Сначала добавьте временный печатный материал в каталог печатных материалов. Затем выполните совмещение для выбранного печатного материала.
Как выполнить совмещение одностороннего печатного материала? Примерами односторонних печатных материалов являются листы с ярлыками и прозрачные печатные материалы с бумажной подложкой.	Необходимо выполнить совмещение печатных материалов вручную. Для одностороннего печатного материала нельзя выполнить автоматическую регулировку для печатного материала, который можно использовать только для 1-сторонней печати, так как при процедуре регулировки печатаются двухсторонние листы совмещения. Для одностороннего печатного материала нельзя распечатать проверочную карту, так как проверочная карта двухсторонняя. Используйте собственное задание для определения необходимых значений и проверки совмещения печатного материала.

Глава 15

Техническое обслуживание печатной системы

Конфигурация системы

Конфигурация и техническое обслуживание системы

Системная конфигурация должна соответствовать целям компании и условиям печати, обеспечивая необходимую производительность и рабочий процесс. Кроме того, при настройке печатной системы большое значение имеют вопросы авторизации, безопасности и продления срока службы.

В процесс установки печатной системы входит большинство задач по конфигурированию, таких как определение предпочтений, рабочих процессов заданий и языков печати.

Они зависят от типов заданий печати, копирования и сканирования, если возникает необходимость изменения параметров позднее.

Задачи по настройке для системных администраторов и основных операторов

Параметры системы настраивать через веб-приложение конфигурации Settings Editor. Некоторые настройки и информация в Settings Editor доступны также в разделах панели управления «Система» и «Пуск». Для изменения этих параметров необходимо обладать правами доступа к параметрам конфигурации.

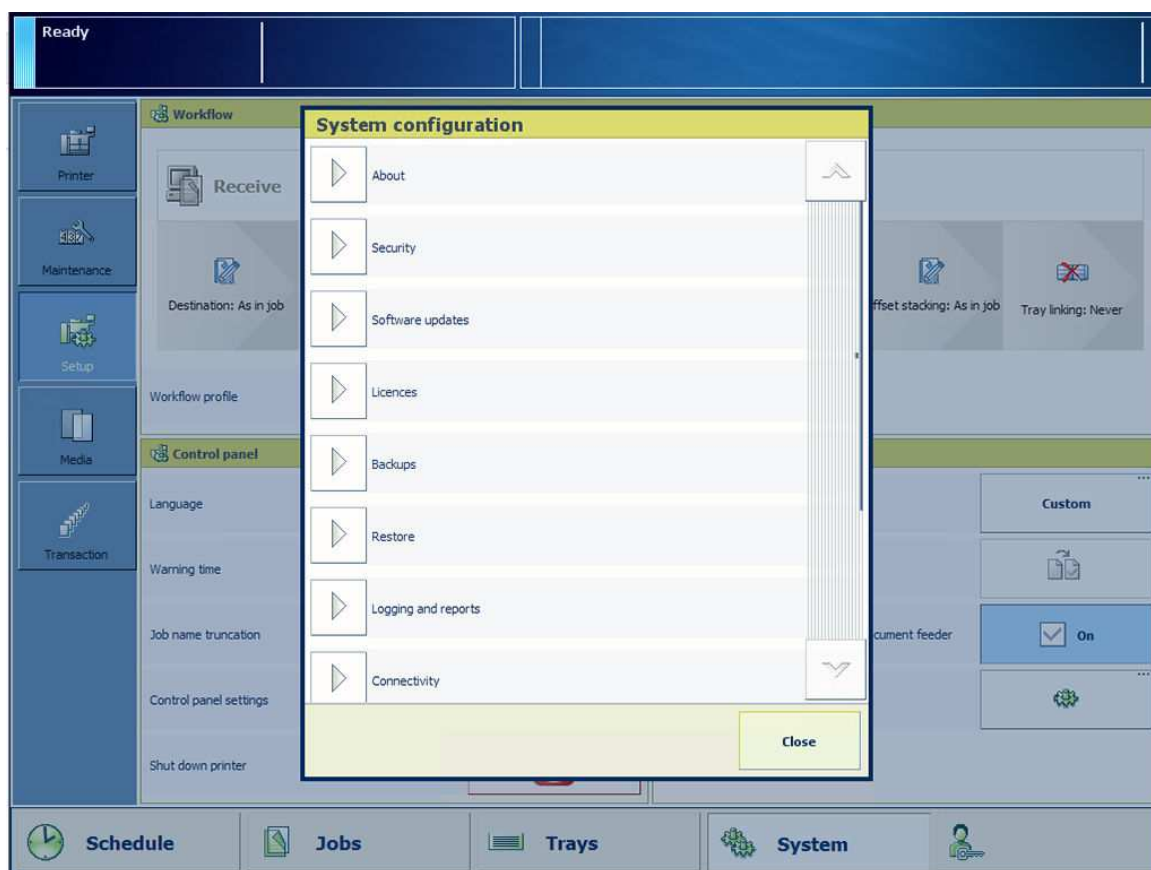

[123] Параметры конфигурации системы на панели управления

Задачи технического обслуживания для операторов

Операторы отвечают за загрузку расходных материалов, удаление отходов сшивания и перфорации и ручную очистку.

Задачи технического обслуживания для операторов технического обслуживания

Операторы технического обслуживания могут выполнять процедуры по очистке компонентов устройства или по повышению качества печати. Они также отвечают за задачи по техническому обслуживанию механических узлов и процедуры обслуживания, выполняемые с панели управления.

Для выполнения некоторых процедур необходимо обладать правами на выполнение задач технического обслуживания. Это позволяет предотвратить несанкционированное использование.

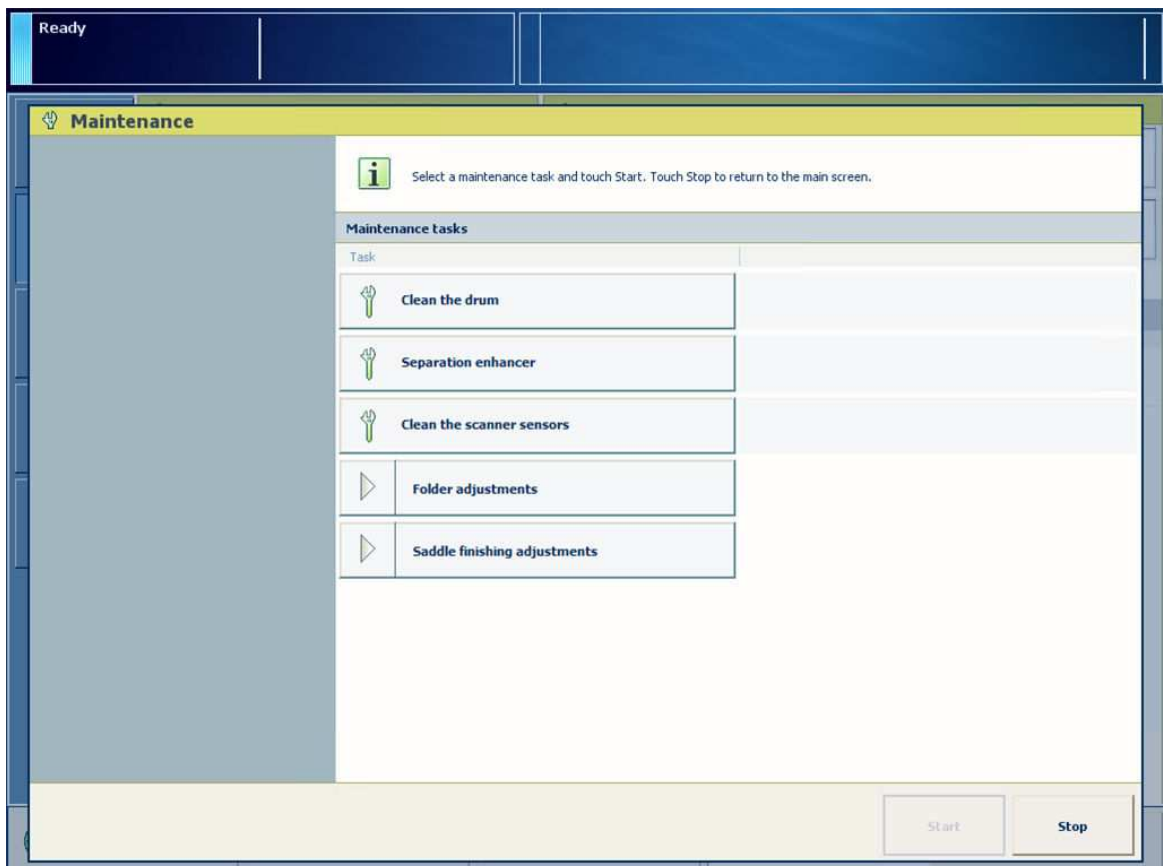

[124] Задачи технического обслуживания с панели управления

Изменение числа параметров в редакторе параметров с помощью панели управления

Введение



ПРИМЕЧАНИЕ

Сведения, содержащиеся в этом разделе, предназначены в первую очередь для основных операторов и системных администраторов.

Приложение редактора параметров контроллера PRISMAsync является приложением на веб-основе, позволяющим основным операторам и системным администраторам полностью настроить систему в соответствии с нуждами организации и средой производительности. Редактор параметров позволяет основным операторам и системным администраторам управлять, например, параметрами сетевой конфигурации, системных предпочтений, предпочтений по заданиям, а также печатных материалов.

Подробнее см. в руководстве по администрированию PRISMAsync Print Server, доступном на сайте материалов для загрузки.

В целях удобства с панели управления осуществляется доступ к подпаketу часто используемых параметров.

- С помощью кнопки на начальном экране.
Для доступа к этому набору параметров не требуется запускать принтер или подключаться к сети.
- В разделе [Настройка] окна [Система].

Параметры, доступные через панель управления

Группа параметров	Доступные параметры	Краткое описание
[Сведения о программе]	<ul style="list-style-type: none"> • [Серийный номер] (только чтение) • [Версия программного обеспечения принтера] (только чтение) 	В разделе [Сведения о программе] можно выполнить поиск серийного номера и версии программного обеспечения принтера.
[Безопасность]	<ul style="list-style-type: none"> • [Использование USB-устройства] • [Установка системы с USB-устройства] • [Окно с информацией после восстановления системы] • [Трафик HTTP/HTTPS] • [Текущий статус IPsec] • [Отключить связь по IPsec] 	<p>В разделе [Безопасность] можно задать необходимый уровень безопасности.</p> <p>Вы можете запретить несанкционированное обновление ПО с помощью USB-носителя. Можно также включить или выключить USB-накопитель.</p> <p>Можно настроить отправку подтверждения после восстановления системы. Поскольку при восстановлении система PRISMAsync возвращается к предыдущему состоянию, параметры безопасности могут быть сброшены. Можно настроить трафик HTTP/HTTPS и связь IPsec.</p>

Группа параметров	Доступные параметры	Краткое описание
[Обновления программного обеспечения]	<ul style="list-style-type: none"> • [Нет доступных обновлений] • [Новая версия PRISMAsync {0}Доступно{1}] • [Новая версия операционной системы {0}Доступно: {1}] • [Установить обновления PRISMAsync с USB-устройства] • [Установить обновления PRISMAsync с сервера] • [Удалить обновление PRISMAsync] • [Установка обновления операционной системы с USB] • [Удалить обновление операционной системы] • [Возврат к пред. версии системного ПО с USB-устр-ва] 	<p>В этом разделе можно загрузить и установить программное обеспечение PRISMAsync и программное обеспечение операционной системы, когда сервисная организация предоставит доступ к обновлению через On Remote Service (ORS).</p> <p>В этом разделе можно установить программное обеспечение PRISMAsync и программное обеспечение операционной системы с помощью USB-устройства.</p> <p>В этом разделе можно удалить обновления программного обеспечения. Для установки или удаления обновлений программного обеспечения следуйте инструкциям на панели управления.</p> <p>Инструкции по настройке, загрузке и установке обновлений программного обеспечения см. в руководстве по администрированию PRISMAsync Print Server.</p>
[Лицензии]	<ul style="list-style-type: none"> • [Установить лицензию с удаленного сервера] • [Установить лицензию с USB-устройства] 	<p>При наличии новой лицензии, необходимой для активации новой функции принтера, можно загрузить ее через этот раздел. После загрузки лицензии функция становится активной.</p> <p>Данный раздел можно использовать только после подключения USB-накопителя к USB-разъему контроллера PRISMAsync или с помощью панели управления.</p> <p>При загрузке лицензии следуйте инструкциям на панели управления.</p>

Группа параметров	Доступные параметры	Краткое описание
[Резервные копии]	<ul style="list-style-type: none"> • [Параметры конфиденциальных данных] • [Дата созд. посл. резервн. копии] (только чтение) • [Создать резервную копию] • [Экспорт рез. копии на USB-устр-во] • [Удалить резервную копию] 	Администратор системы может создать резервную копию конфигурации печатной системы. Администратор системы может использовать эту резервную копию при необходимости восстановить конфигурацию или для управления парком печатных систем.
[Восстановить]	<ul style="list-style-type: none"> • [Импорт рез. копии с USB-устр-ва] • [Полное восст. конфигурации] • [Восстановление конфигурации модуля] • [Восстановление пользоват. конфиг.] 	Пользователь может восстановить пользовательскую конфигурацию. Пользовательская конфигурация состоит из параметров потока операций, таких как AWF и DocBox, а также других параметров, не связанных с оборудованием системы. Пользовательскую конфигурацию можно использовать, например, для управления парком печатных систем. Восстановить полную конфигурацию или служебную конфигурацию может только специалист по обслуживанию.
[Отчеты и журналы]	<ul style="list-style-type: none"> • [Создание и экспорт файла журнала с файлами отчетов/ трассировки] • [Создание и экспорт файла журнала с файлами отчетов] • [Экспорт файла журнала на USB-устройство] • [Печать отчета о конфигурации] 	При возникновении ошибки справочная служба принтера может попросить создать и отправить файл журнала с файлами трассировки и/или отчетов. Файл журнала можно сохранить на USB-устройство. Отчет о конфигурации содержит сведения о конфигурации системы печати, например сведения о системной конфигурации, конфигурации контроллера или параметрах сети. Можно распечатать отчета по настройке, например, в целях создания резервной копии. Для сохранения файла или печати отчета следуйте инструкциям на панели управления.

Группа параметров	Доступные параметры	Краткое описание
[Подключение]	<ul style="list-style-type: none"> • [MAC-адрес] (только чтение) • [Имя узла] • [Скорость связи и двусторонние настройки] • Параметры IPv4 • Параметры IPv6 • Параметры DNS • Параметры WINS • [Проверка соединения TCP/IP] • [Порт HTTP] • [Порт HTTPS] 	<p>В разделе [Подключение] содержатся основные параметры для интеграции принтера в сеть. После адаптации параметров сети здесь можно проверить соединение. Для настройки параметров сети следуйте инструкциям на панели управления.</p>
[Прокси-сервер]	<ul style="list-style-type: none"> • [Использование прокси-сервера] • [Имя прокси-сервера] • [Порт прокси-сервера] • [Аутентификация на прокси-сервере] • [Тип проверка подлинности прокси-сервера] • [Имя пользователя для аутентификации на прокси] • [Пароль для аутентификации на прокси] • [Домен прокси-сервера] 	<p>Раздел [Прокси-сервер] содержит параметры конфигурации прокси-сервера. Для настройки параметров прокси-сервера следуйте инструкциям на панели управления.</p>
[Удаленное соединение] (дополнительно)	<ul style="list-style-type: none"> • [Состояние удаленного соединения] (только чтение) • [Удаленное соединение включено] • [Идентификатор сервисной организации (SOID)] • [Проверка удаленного соединения] 	<p>Раздел [Удаленное соединение] (дополнительно) содержит настройки удаленного подключения и службы Remote Service.</p> <p> ПРИМЕЧАНИЕ Адаптация настроек удаленного подключения выполняется с помощью соответствующей службы. После адаптации настроек удаленного подключения с помощью этого параметра можно проверить удаленное подключение.</p>

Группа параметров	Доступные параметры	Краткое описание
[Параметры системы]	<ul style="list-style-type: none"> • [Дата и время] • [Система измерений] • [Плотность носителя] • [Часовой пояс] • [Открыть мастер установки при следующем запуске] 	В разделе [Параметры системы] содержатся параметры для изменения даты и времени системы или используемой системы измерения. При изменении системы измерения будут изменены все соответствующие значения системы. Например, при изменении [Метрическая система единиц] на [Британская система единиц] все значения будут отображаться в дюймах. Можно также настроить отображение плотности печатного материала.

Группа параметров	Доступные параметры	Краткое описание
[Параметры системы]	<ul style="list-style-type: none"> • [Обновить конфигурацию финишера] • [Размер печатных материалов в загрузочном лотке 1] • [Размер печатных материалов в загрузочном лотке 2] 	<p>Кроме того, при добавлении в конфигурацию нового финишера можно использовать функцию [Обновить конфигурацию финишера], чтобы сообщить системе об обновлении конфигурации. После этого финишер будет добавлен в места вывода, например в раздел параметров задания.</p> <p>Через [Параметры системы] можно также выбрать печатные материалы для загрузочных лотков 1 и 2.</p> <p> ПРИМЕЧАНИЕ Форматы A5 и Statement допустимы только если специалист по обслуживанию установил и настроил загрузочный лоток для малых форматов. Если выбрать A5 или Statement, а загрузочный лоток для малых форматов не установлен, то привязать печатный материал к загрузочному лотку будет невозможно.</p>

Процедура



ПРИМЕЧАНИЕ

Для внесения изменений в этом разделе требуются права доступа.

1. Нажмите [Система] -> [Настройка] -> [Конфигурация системы] (ниже панели [Дополнительно]).
2. Нажмите кнопку группы, содержащей параметры, которые необходимо изменить или просмотреть.
3. Нажмите нужный параметр.
4. Просмотрите необходимую информацию или произведите нужные изменения.
5. Если были внесены изменения, нажмите [ОК] для подтверждения.
6. Нажмите [Заккрыть].

Обзор раздела [Настройка]

Введение

Экран [Система] обеспечивает доступ к информации о настройке, информации о системе и информации о печатном материале.

В этом разделе дается обзор раздела [Настройка] на экране [Система].

Обзор раздела [Настройка]



[125] Обзор раздела [Настройка].

Элементы раздела [Настройка]

Описание раздела [Настройка]

Номер	Элемент	Описание
1	Сводка установленных параметров рабочего процесса	Основные параметры текущего профиля рабочего процесса.
2	[Проф. раб. пр.]	Выберите профиль рабочего процесса или вручную задайте необходимые параметры.
3	[Язык]	Измените язык системы. ▶

Номер	Элемент	Описание
4	[Время предупреждения]	Прогнозирование ситуации, в которой система потребует от пользователя выполнить то или иное действие, например, за 10 минут до возникновения этой ситуации. Предупреждение отображается на пульте управления и сопровождается индикатором предупреждения оператора.
5	[Имя задания сокращено]	Определите способ сокращения имени задания, если оно слишком длинное для отображения.
6	[Настройки панели управления]	Настройте яркость и контрастность экрана панели управления.
7	[Завершение работы принтера]	Выполните управляемое завершение работы принтера и контроллера.
8	[Расширенные параметры печ. материалов]	<ul style="list-style-type: none"> • Включите или отключите [Предварительная печать]. • Включите или отключите [Воск]. • Установите для коэффициента качества бумаги значение [Обычный], [Низкий] или [Меньше].
9	[Промежуточная проверка печати]	Для проверки качества напечатайте тестовый лист из текущего задания.
10	[Обнаружение подачи по несколько листов в податчике документов]	Включите [Обнаружение подачи по несколько листов в податчике документов], чтобы сканировать все оригиналы.
11	[Система учета]	Укажите значения для параметра [Идентификатор учета по заданиям] и [ИД учета]. Режим [Идентификатор учета по заданиям] доступен только тогда, когда для параметра [Идентификация учетной записи] в редакторе параметров на контроллере PRISMAsync установлено значение [Включен].
12	[Конфигурация системы]	Получите прямой доступ к нескольким важным параметрам оператора в Settings Editor на контроллере PRISMAsync.

Резервное копирование и восстановление

Введение

Администратор системы может создать резервную копию конфигурации печатной системы. Администратор системы может использовать эту резервную копию при необходимости восстановить конфигурацию.

- После сбоя оборудования, например после отказа жесткого диска.
- После установки новой версии программного обеспечения.

Администратор системы может также использовать резервную копию для управления парком печатных систем. Администратор системы настраивает одну систему и создает резервную копию. Затем администратор системы выполняет восстановление из резервной копии на других системах.

Резервное копирование и восстановление являются частью конфигурации системы. Конфигурация системы доступна на экране «Система» и на экране «Начать» панели управления.

Создать резервную копию и выполнить восстановление из резервной копии также можно с помощью редактора параметров.

Подробное описание резервного копирования и восстановления см. в руководстве по администрированию PRISMAsync Print Server.

Счетчики

Информация о счетчиках

Описание

В следующей таблице представлены типы счетчиков в разделе [Тех. обслуж.] области [Система].

Общая информация о счетчике

Тип счетчика	Описание
[Всего (Черная/Большая)]	<p>Биллинговый счетчик для [Всего (Черная/Большая)] отображает общее число отпечатков большого формата, сделанных с момента установки принтера.</p> <p>Счетчик дней для [Всего (Черная/Большая)] отображает количество больших отпечатков, сделанных с момента последнего обнуления счетчика. Счетчики дней можно, например, сбрасывать в начале рабочего дня или перед запуском нового задания от определенного заказчика.</p> <p>Специалист по обслуживанию может настроить отображаемые расчетно-учетные счетчики. Счетчики оплаты сбросить нельзя.</p>
[Всего (Черная/Малая)]	<p>Биллинговый счетчик для [Всего (Черная/Малая)] отображает общее число отпечатков большого формата, сделанных с момента установки принтера.</p> <p>Счетчик дней для [Всего (Черная/Малая)] отображает количество больших отпечатков, сделанных с момента последнего обнуления счетчика. Счетчики дней можно, например, сбрасывать в начале рабочего дня или перед запуском нового задания от определенного заказчика.</p> <p>Специалист по обслуживанию может настроить отображаемые расчетно-учетные счетчики. Счетчики оплаты сбросить нельзя.</p>



ПРИМЕЧАНИЕ

Маленький или большой формат определяется длиной носителя. Носитель длиной менее 364 мм (14,3 дюйма) считается малым (например, A4/Letter). Материал длиной 364 мм и более считается большим (например, A3/Tabloid).

Сброс дневных счетчиков

Процедура

1. На панели управления нажмите [Система] -> [Тех. обслуж.] -> [Сброс дневных счетчиков].
Появится диалоговое экран с просьбой подтвердить сброс счетчиков дней.
2. Чтобы обнулить дневные счетчики, нажмите [Да].

Печать отчета о счетчиках оплаты

Введение

Можно напечатать отчет, который содержит все показатели настроенных счетчиков оплаты. Язык отображения отчета по счетчикам оплаты совпадает с языком, выбранным для системы.

Иллюстрация

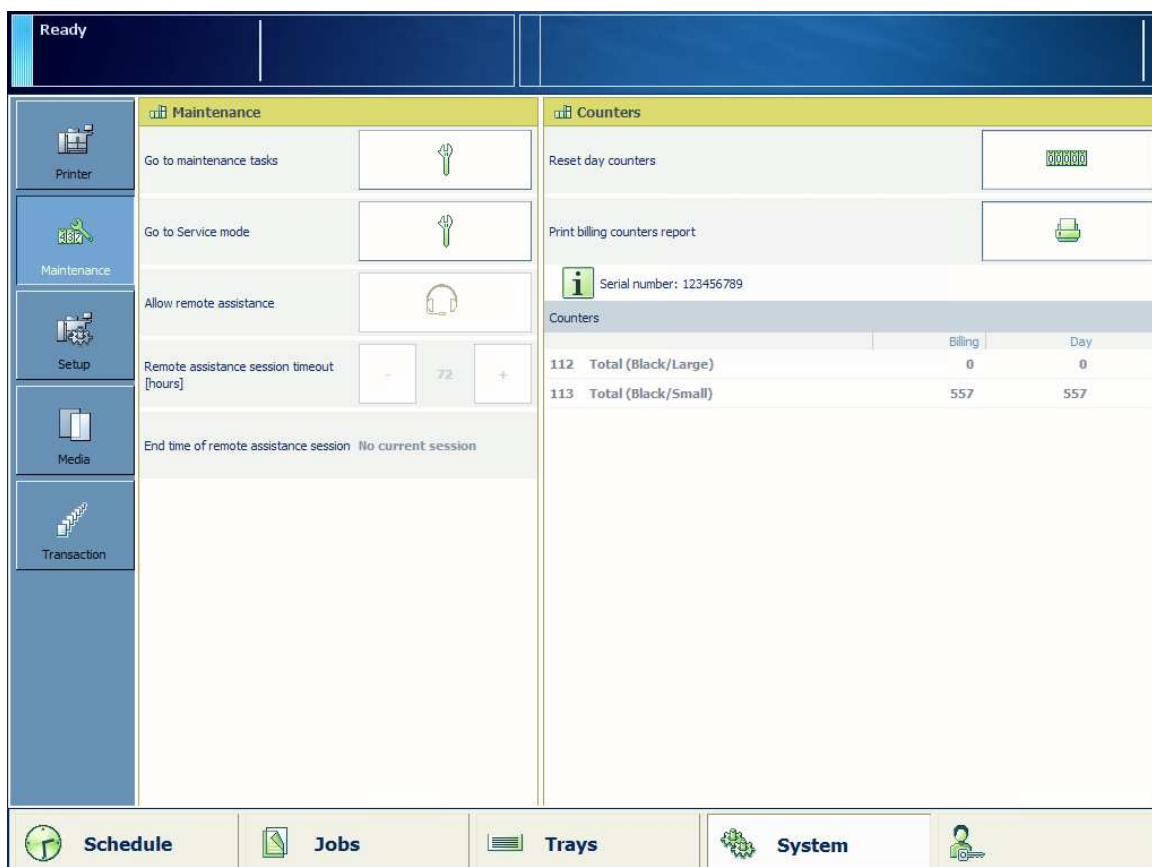

[126] Печать отчета о счетчиках оплаты

Процедура

1. На панели управления нажмите [Система] -> [Тех. обслуж.] -> [Распечатать отчет по расчетно-учетным счетчикам].

Обновления ПО

Обновления программного обеспечения могут быть обновлениями операционной системы или обновлениями PRISMAsync. Обновления операционной системы — это обновления от Microsoft. Обновления PRISMAsync — это обновления от сервисной организации Canon.

Обновить программное обеспечение можно тремя способами:

1. Распространение сервисной организацией через On Remote Service (ORS).
2. Предоставление доступа на веб-странице "<http://downloads.cpp.canon>".
3. С сервера Microsoft или сервера WSUS вашей компании. Только обновления операционной системы.

Чтобы настроить, загрузить и установить обновления операционной системы, необходимо иметь право на доступ: [Доступ к задачам установки].

См. руководство по администрированию PRISMAsync Print Server, доступное на сайте материалов для загрузки.

Printer Operation Care (POC)

Информация о Printer Operation Care (POC)

Введение

Printer Operation Care (POC) — это концепция, которая позволяет самостоятельно заменять компоненты без помощи квалифицированного специалиста по обслуживанию. Это обеспечивает экономию средств и повышает производительность.

Следующие компоненты являются частью процесса POC.

- Замена разделительных роликов в лотках для бумаги.
- Замена фольги теплообменника.
- Замена спирального очистителя.





ПРИМЕЧАНИЕ

Удаление бумаги из ТТФ в случае ее замятия также является частью POC, так как при этом требуется замена спирального очистителя.

То, какие операции POC вы можете выполнять, зависит от договора на обслуживание. Если POC операция не является частью вашего договора на обслуживание, после выбора действия появится сообщение [Обратитесь в сервисную организацию].

Когда принтеру требуется обслуживание, на пульте появится цветной значок техобслуживания.

Значки техобслуживания

Значок	Описание
	Скоро потребуются техническое обслуживание. Рекомендуется выполнить техническое обслуживание в ближайшее время.
	Требуется техническое обслуживание. Принтер прекращает работу. Техническое обслуживание должно быть выполнено до того, как вы продолжите печатать.



ВНИМАНИЕ

Выполнять операции POC могут только прошедшие обучение сотрудники.

Иллюстрация

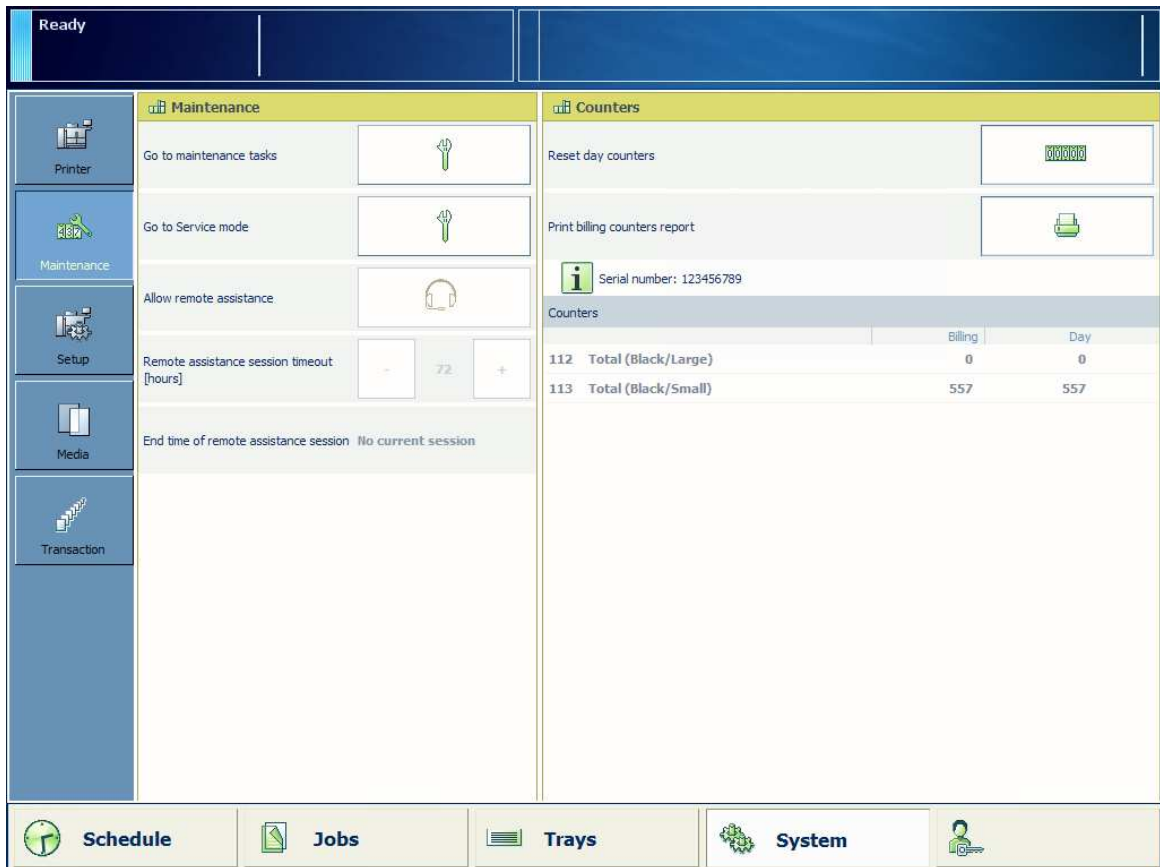

[127] Запуск техобслуживания

Оказание поддержки для Printer Operation Care

Дополнительную поддержку при замене расходных материалов можно найти в следующих местах:

- На панели управления. На панели управления отобразится пошаговое руководство по требуемым действиям с описанием шагов.
- В данном руководстве по эксплуатации.

Выполнение совмещения тракта подачи бумаги

Введение



ПРИМЕЧАНИЕ

Выполнять совмещение тракта подачи бумаги могут только подготовленные операторы и специалисты по обслуживанию, имеющие разрешение на выполнение операций РОС.

Совмещение тракта подачи бумаги регулирует совмещение печатных материалов крупного формата, исправляя сдвиг в зависимости от принтера. Обычно совмещение тракта подачи бумаги выполняется специалистом по обслуживанию при установке или после обновления программного обеспечения. Настройка совмещение тракта подачи бумаги представляет собой регулировку устройства. Совмещение тракта подачи бумаги является основой совмещения печатных материалов. Регулировка печатных материалов особого типа приводит к отличиям от регулировки для печатных материалов крупного формата.

При выполнении

Специалист по обслуживанию должен выполнить настройку совмещения тракта подачи бумаги после замены или разборки некоторых частей устройства.

После замены фольги теплообменника обученный оператор должен проверить совмещение печатных материалов. Если совмещение печатных материалов неоптимально, необходимо выполнить настройку совмещения тракта подачи бумаги.



ПРИМЕЧАНИЕ

После настройки совмещения печатных материалов крупного формата можно изменить настройки совмещения печатных материалов особого типа. Для печатных материалов особого типа рекомендуется проверить совмещение. Если совмещение печатных материалов неоптимально, необходимо выполнить настройку печатного материала особого типа.

Процедура

1. На панели управления принтера нажмите [Система] -> [Тех. обслуж.] -> [Перейти к зад. тех. обл.] -> Регулировка совмещения для формата A4/Letter -> [Старт].
Лотком для печатных материалов крупного формата A4/LTR является лоток 1.



ПРИМЕЧАНИЕ

Сначала выполните совмещение тракта подачи бумаги для формата A4/LTR, а затем — для A3/Ledger.



ПРИМЕЧАНИЕ

Если дополнительно установлен загрузочный лоток для небольшого формата, убедитесь, что в загрузочном лотке 1 находится бумага формата A4 или Letter. Убедитесь также, что к загрузочному лотку привязана бумага формата A4 или Letter. При необходимости отрегулируйте размер лотка (см. [Настройка размера дополнительного загрузочного лотка для малого формата на стр. 390](#)).

2. Введите PIN-код техобслуживания.



ОСТОРОЖНО

Выполнять операции РОС могут только прошедшие обучение сотрудники.

3. Следуйте инструкциям на экране.
Если принтер не разогрелся, совмещение начинается с разогрева принтера.

**ПРИМЕЧАНИЕ**

Убедитесь, что листы совмещения правильно размещены в левом верхнем углу стекла. Убедитесь, что лист совмещения, расположенный на стекле, не скручен, и его уголки не загнуты. Чтобы избавиться от скручивания, можно использовать стопку бумаги. Для каждого сканирования необходимо закрывать АПД / крышку.

Инструкции для совмещения тракта подачи бумаги совпадают с инструкциями для автоматического совмещения печатных материалов особого типа.

4. Повторите шаги 1, 2 и 3 для формата A3/Ledger.

Лотком для печатных материалов крупного формата A3/Ledger является лоток 3.

После завершения

Если результат совмещения от лицевой стороны к обратной неудовлетворителен даже после совмещения тракта подачи бумаги, необходимо проверить действительную длину листа в направлении подачи. При совмещении тракта подачи бумаги учитывается номинальная длина листа. Если действительная длина листа отличается от номинальной, необходимо ввести действительную длину (см. [Значения совмещения на стр. 421](#)). Если совмещение печатного материала неоптимально, необходимо вручную выполнить совмещение для данного печатного материала (см. [Вариант 2 — настройка совмещения печатных материалов вручную \(требуется только в некоторых случаях\) на стр. 418](#)).

**ПРИМЕЧАНИЕ**

Выполненное ранее совмещение печатных материалов особого типа может повлиять на совмещение печатных материалов крупного формата. Для проверки совмещения тракта подачи бумаги рекомендуется установить все настройки совмещения печатных материалов особого типа на 0.

Замена разделительных роликов

При выполнении

На панели управления отображается, когда требуется выполнить замену разделительных роликов в лотке для бумаги. Срок службы разделительных роликов составляет более 200 000 разделений страниц.

Перед началом

1. Нажмите кнопку лотка для бумаги  в правой части панели управления.
2. Нажмите на лоток, в котором требуется заменить разделительные ролики, на панели управления.
3. Нажмите [Открыть], чтобы открыть лоток.

Необходимые средства

Торцовый ключ

Новые разделительные ролики



ВНИМАНИЕ

Выполнять операции РСО могут только прошедшие обучение сотрудники.

Иллюстрация

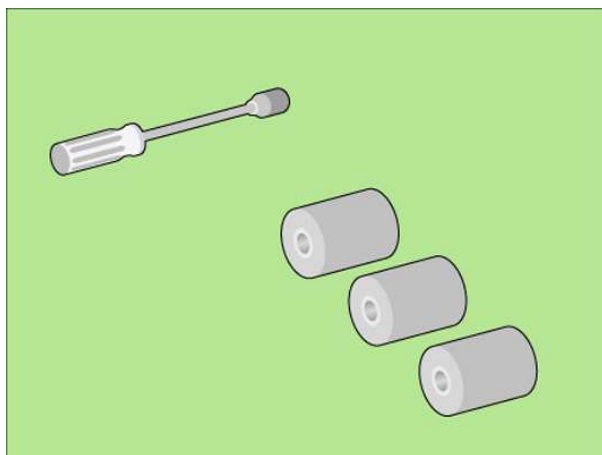

[128] Требуемые инструменты

Процедура

Замена разделительных роликов

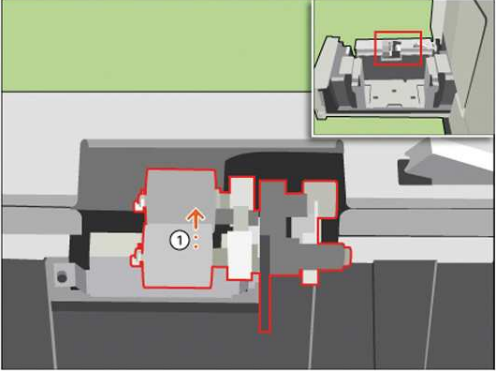
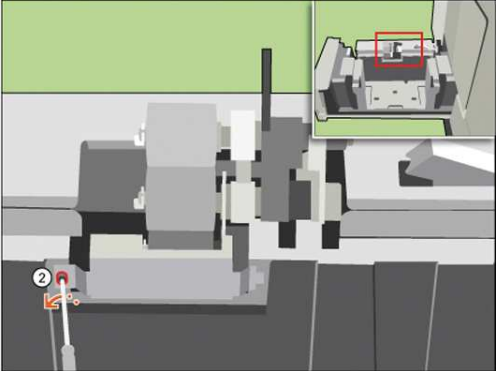
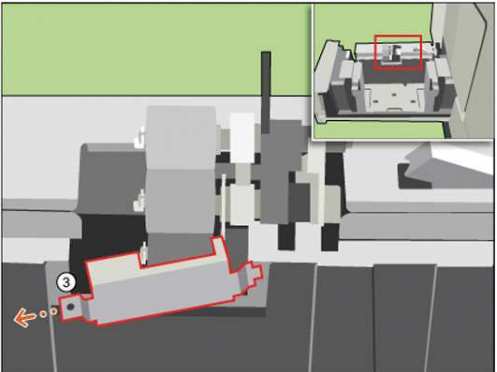
Шаг	Действие	Иллюстрация
1	[Поверните верхний ролик разделения лицевой стороной вверх.]	
2	[Ослабьте болт торцевым ключом.]	
3	[Снимите крышку.]	

Шаг	Действие	Иллюстрация
4	[Снимите 3 фиксирующие защелки.]	<p>The illustrations show a sequence of four steps to remove three locking clips from a roller assembly. Each step features a main view of the roller assembly and a smaller inset view of the printer's internal mechanism with a red box highlighting the roller area. The clips are labeled 1a, 1b, and 1c, with red arrows indicating their removal direction.</p>

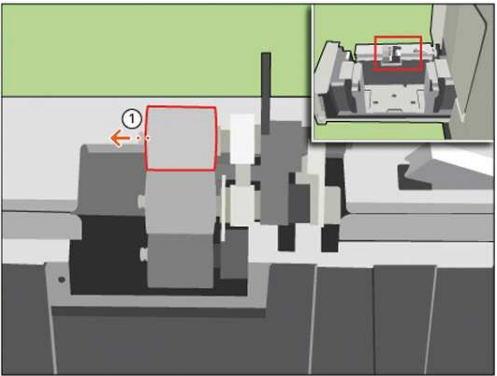
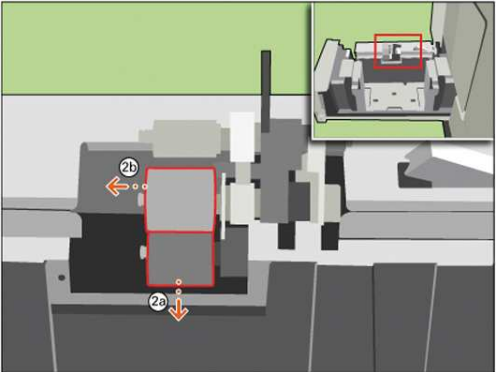
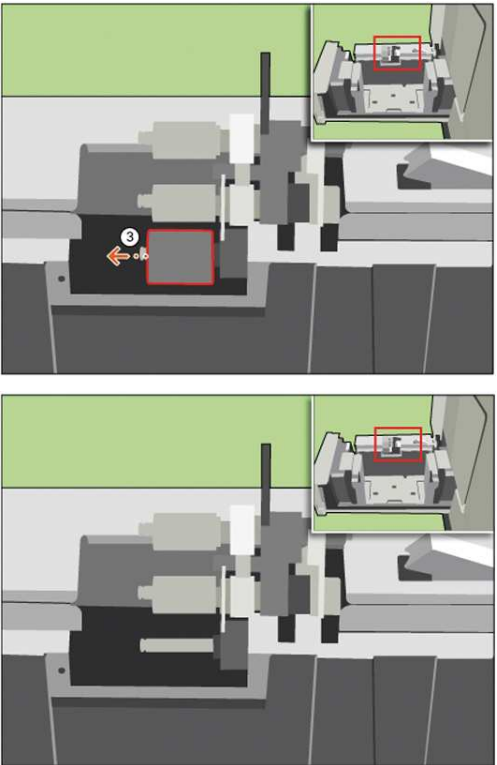
Шаг	Действие	Иллюстрация
5.	[Снимите верхний ролик разделения.]	
6	[Нажмите на нижний ролик разделения, чтобы извлечь средний ролик разделения.]	
7	[Снимите нижний ролик разделения.]	

Шаг	Действие	Иллюстрация
8	[Установите новый нижний ролик разделения. Поверните ролик в нужное положение.]	
9	[Установите новый средний ролик разделения. Поверните ролик в нужное положение.]	
10	[Установите новый верхний ролик разделения. Поверните ролик в нужное положение.]	

Шаг	Действие	Иллюстрация
11	[Установите 3 фиксирующие защелки.]	<p>The illustration consists of four vertically stacked panels, each showing a different view of the printer's internal mechanism. The top right of each panel features a small inset image of the printer's top cover with a red box highlighting the internal area. The main images show the internal components from a side perspective. In the first panel, a red arrow labeled '1b' points to a latch being inserted into a slot. The second panel shows the latch fully seated. The third panel shows a second red arrow labeled '1c' pointing to another latch being inserted. The fourth panel shows the final state with both latches installed.</p>

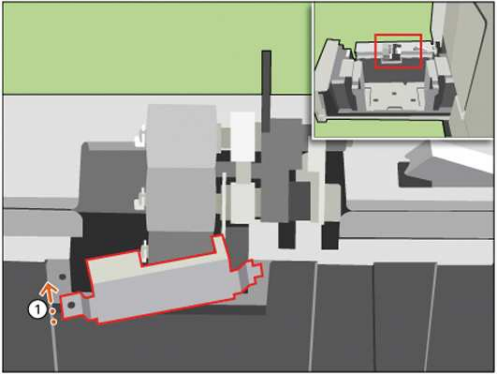
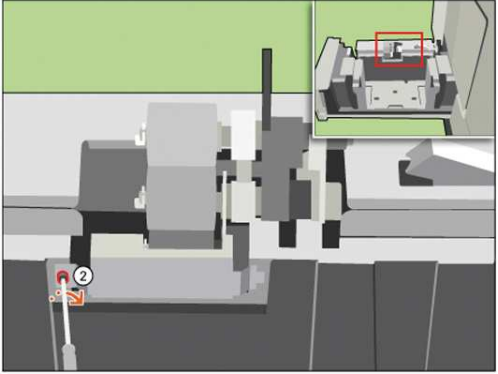
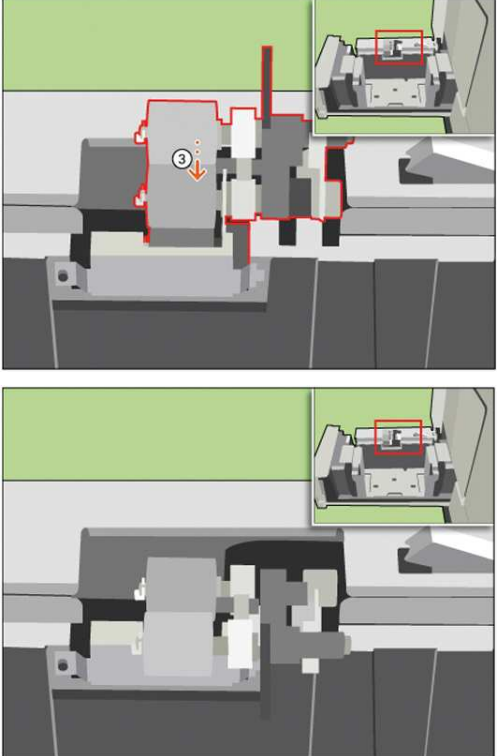
Шаг	Действие	Иллюстрация
12	[Установите крышку обратно.]	
13	[Затяните крышку торцевым ключом.]	
14	[Поверните верхний ролик разделения в нужное положение.]	

Шаг	Действие	Иллюстрация
15	Осторожно закройте лоток. Рекомендуется надавить в центре лотка.	

Замена фольги теплообменника

Перед началом



ПРИМЕЧАНИЕ

Доступность этой операции РОС зависит от типа фольги теплообменника.

1. На панели управления нажмите [Система] -> [Тех. обслуж.] -> [Перейти к зад. тех. обсл.] -> [Замена фольги теплообменника] -> [Старт].
2. [Введите код техобслуживания.]
3. [Нажмите кнопку «Далее», чтобы разблокировать дверцу.]

Необходимые средства

Торцовый ключ

Новая фольга теплообменника



ВНИМАНИЕ

Выполнять операции РОС могут только прошедшие обучение сотрудники.

Иллюстрация

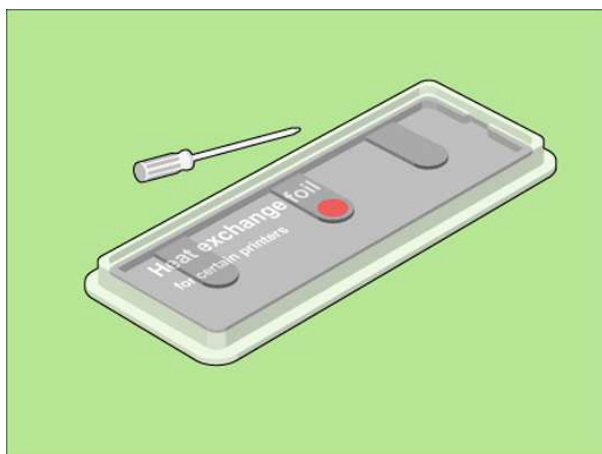

[129] Требуемые инструменты

Процедура

Замена фольги теплообменника

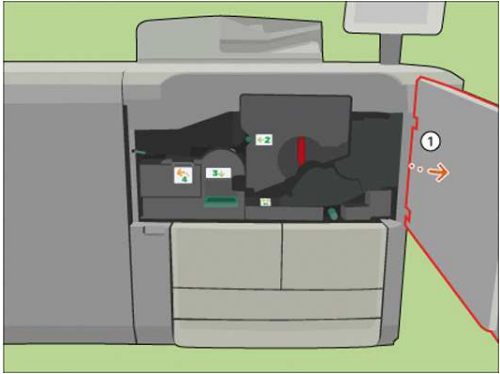
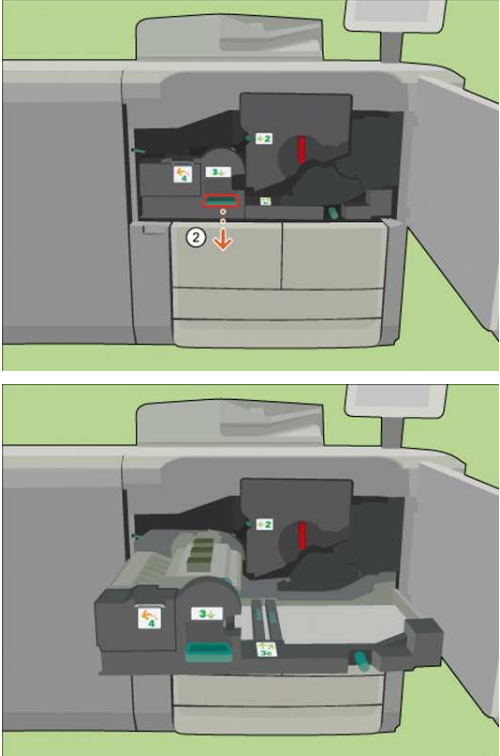
Шаг	Действие	Иллюстрация
1	[Откройте переднюю дверцу.]	
2	[Используя рукоятку 3, извлеките модуль транспортировки.]	

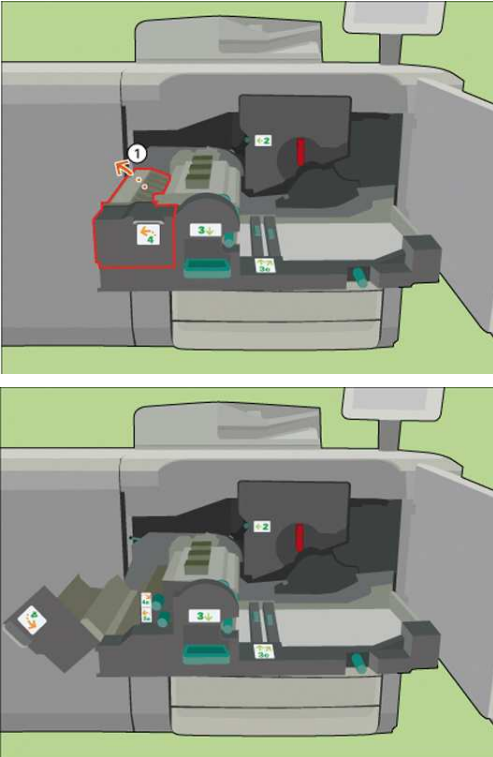
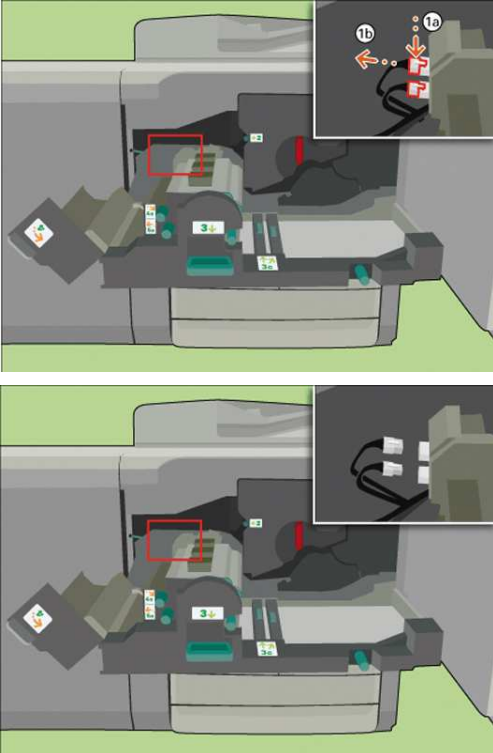

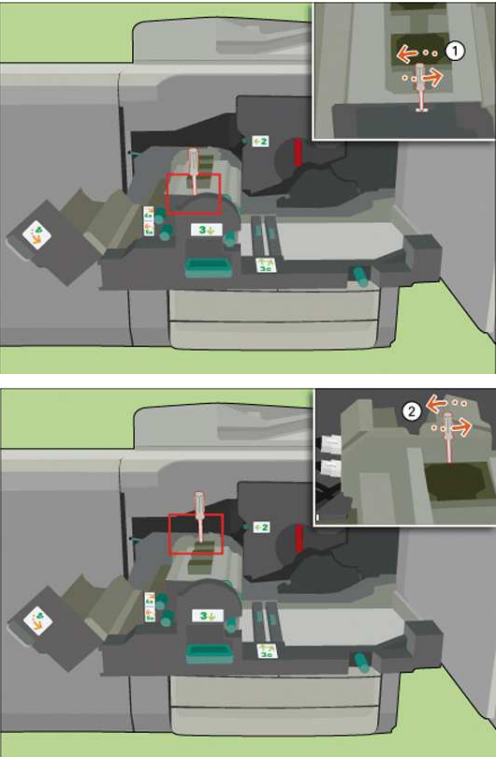
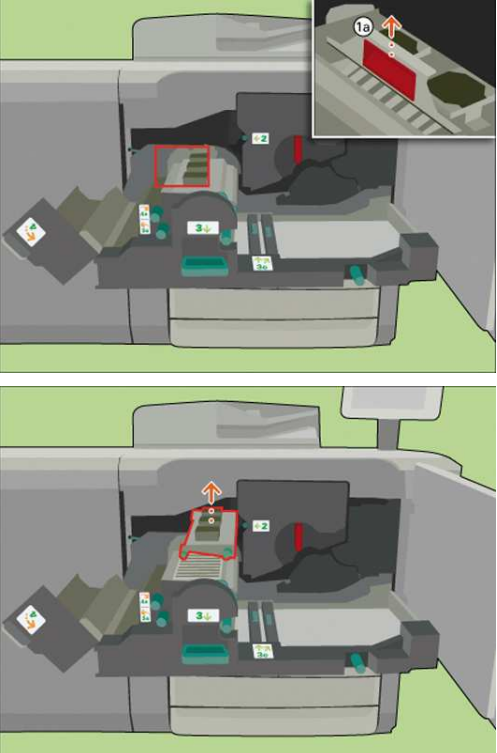
Шаг	Действие	Иллюстрация
3	[Используя рукоятку 4, откройте модуль поворота.]	
4	[Отсоедините 2 коннектора от теплообменника.]	

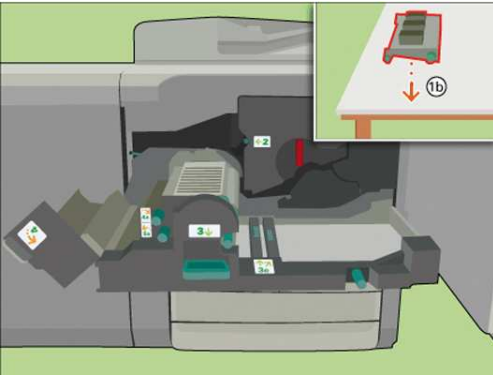
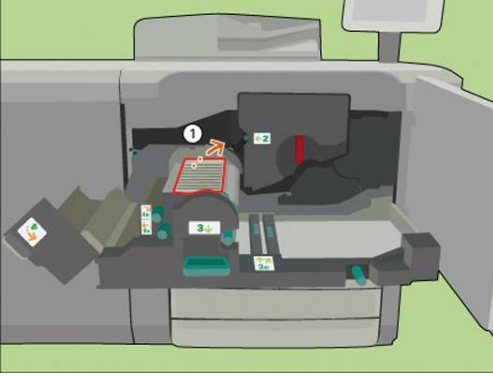
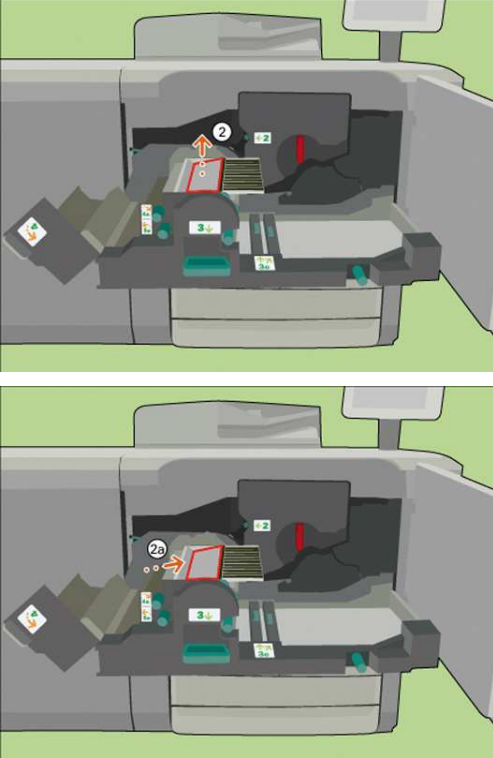
Шаг	Действие	Иллюстрация
5.	[С помощью торцового ключа ослабьте 2 крепежных зажима.]	
6	[Используя красную рукоятку, снимите теплообменник]	

Шаг	Действие	Иллюстрация
7	[Установите теплообменник на чистую плоскую поверхность.]	
8	[Переверните нажимную пластину.]	
9	[Уберите 2 листа фольги теплообменника.]	

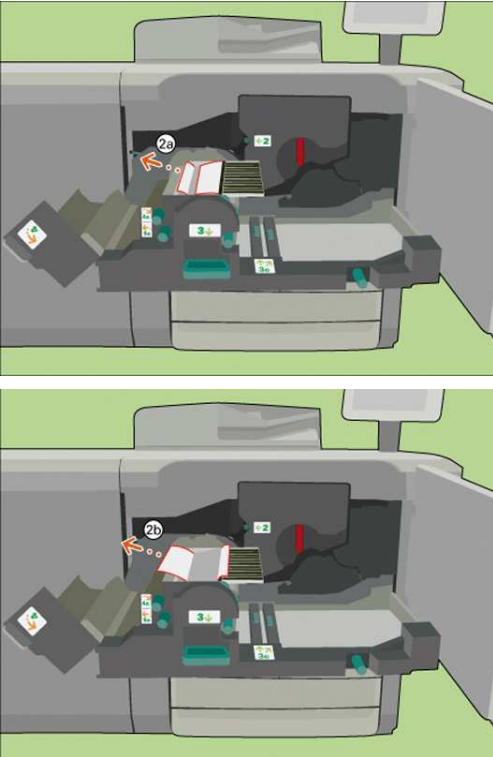
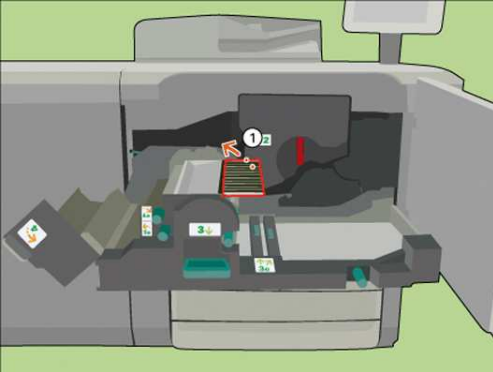
Шаг	Действие	Иллюстрация
10	[Выбросьте фольгу в корзину для обычных отходов.]	
11	[Поместите обертку с новой фольгой в теплообменник.]	

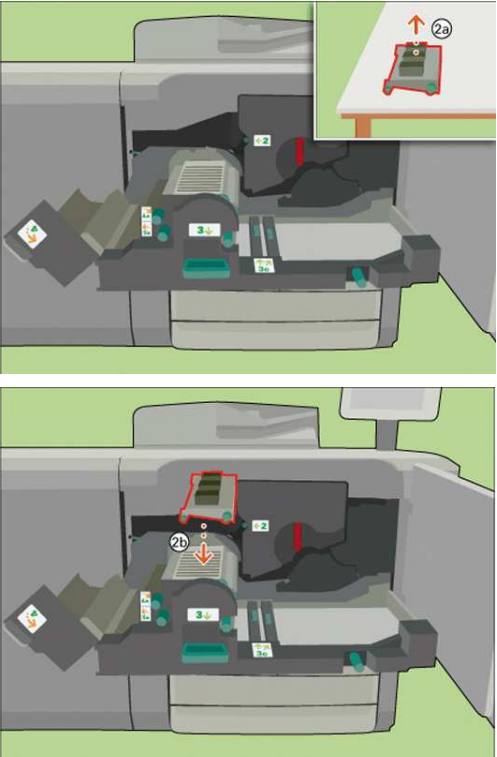
Шаг	Действие	Иллюстрация
12	<p>[После укладки фольги снимите обертку.]</p> <p>[Внимание! Не прикасайтесь к фольге, чтобы новые листы остались чистыми.]</p>	
13	<p>[Переверните нажимную пластину обратно.]</p>	

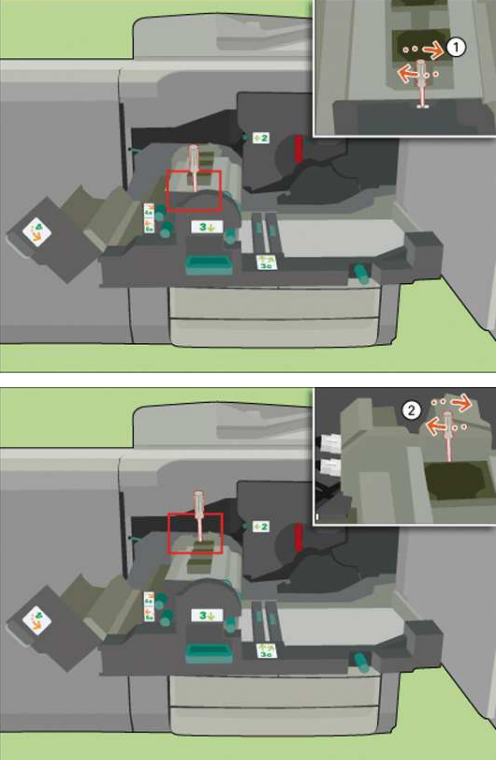
Шаг	Действие	Иллюстрация
14	<p>[Установите теплообменник на место.]</p>	
15	<p>[С помощью торцового ключа затяните 2 крепежных зажима.]</p> <p> ПРИМЕЧАНИЕ При закреплении надавите на крепежные ручки.</p>	

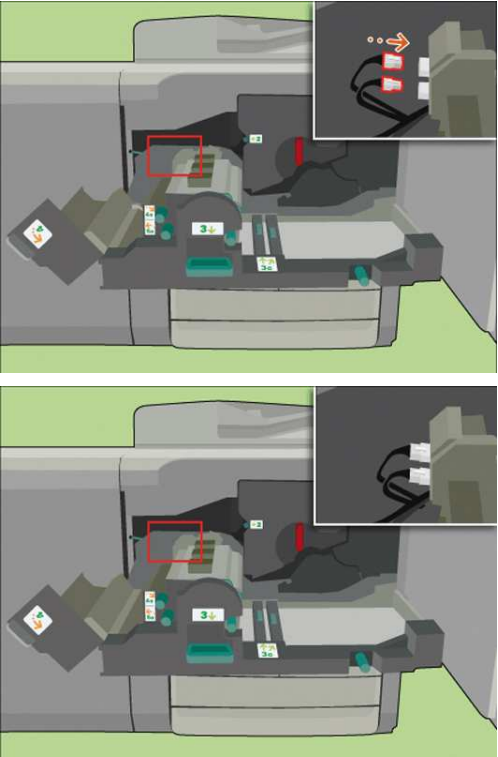
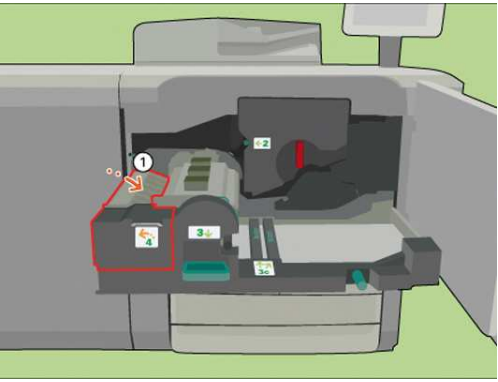
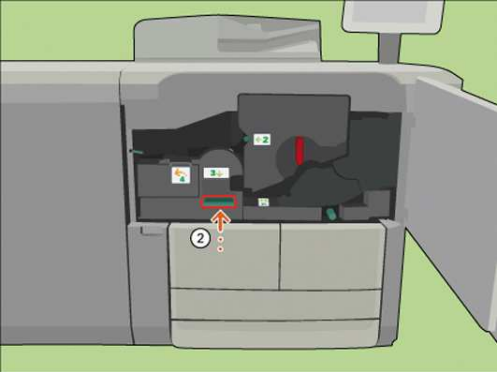
Шаг	Действие	Иллюстрация
16	[Подключите 2 коннектора теплообменника.]	
17	[Используя рукоятку 4, закройте модуль поворота.]	
18	[Используя рукоятку 3, установите на место модуль транспортировки.]	

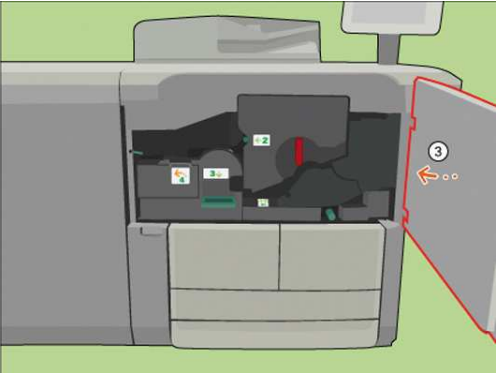

Шаг	Действие	Иллюстрация
19	[Закройте переднюю дверцу.]	
20	На вопрос "[Какую фольгу теплообменника вы положили назад?]" выберите ответ "[Новый]", чтобы подтвердить установку новой фольги теплообменника. Если замена фольги теплообменника не выполнялась, нажмите "[Существующий]".	

Замена спирального очистителя

Введение

Когда спиральный очиститель почти заполнен, на панели управления отображается оранжевый значок техобслуживания. Действие РОС [Замена спирального очистителя] становится активным. В следующей таблице представлено описание значков техобслуживания.

Значки техобслуживания

Значок	Описание
	Скоро потребуются техническое обслуживание. Рекомендуется заменить спиральный очиститель как можно быстрее. Прежде чем замена спирального очистителя будет обязательной, можно напечатать еще 45 000 изображений.
	Требуется техническое обслуживание. Принтер прекращает работу. Для продолжения печати необходимо заменить спиральный очиститель.

При выполнении

Замена спирального очистителя

- Незамедлительно или при первой удобной возможности, если вы не можете ждать, пока принтер остынет (например, если он используется круглосуточно).
- При холодном запуске принтера, например на следующее утро после того, как принтер был отключен или находился в спящем режиме всю ночь.



ПРИМЕЧАНИЕ

Если принтер отключен или переведен в спящий режим, когда отображается оранжевый индикатор техобслуживания, спиральный очиститель необходимо заменить при следующем запуске. Тогда отобразится красный значок техобслуживания.



ПРИМЕЧАНИЕ

Этот же значок может появиться вскоре после замены спирального очистителя. Иногда через некоторое время появляется ошибка 6324.

Это может быть вызвано одной из следующих причин.

- Спиральный очиститель подключен неправильно.
Не заменяйте спиральный очиститель во время операции РОС — установите тот же очиститель.
- Спиральный очиститель неисправен.
Замена спирального очистителя.
- Температурный датчик очистителя загрязнен.
Очистите датчик.
Не заменяйте спиральный очиститель во время операции РОС — установите тот же очиститель.

Перед началом

1. На панели управления нажмите [Система] -> [Тех. обслуж.] -> [Перейти к зад. тех. обл.] -> [Замена спирального очистителя] -> [Старт].
2. [Введите код техобслуживания.]
3. [Нажмите кнопку «Далее», чтобы разблокировать дверцу.]
Дождитесь, пока принтер будет отключен.
4. Если устройство не остыло, используйте жаростойкие перчатки.

Необходимые средства

- Жаростойкие перчатки
- Торцовый ключ
- Новый спиральный очиститель



ВНИМАНИЕ

Выполнять операции РОС могут только прошедшие обучение сотрудники.

Иллюстрация

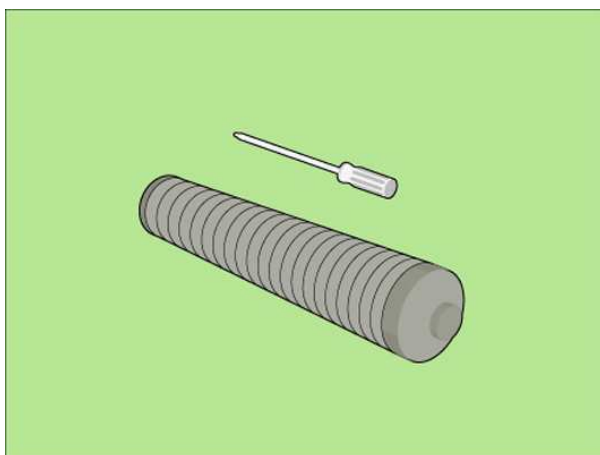

[130] Требуемые инструменты



ВНИМАНИЕ

При замене спирального очистителя следует использовать жаростойкие перчатки.

Процедура

Замена спирального очистителя

Шаг	Действие	Иллюстрация
1	[Откройте переднюю дверцу.]	

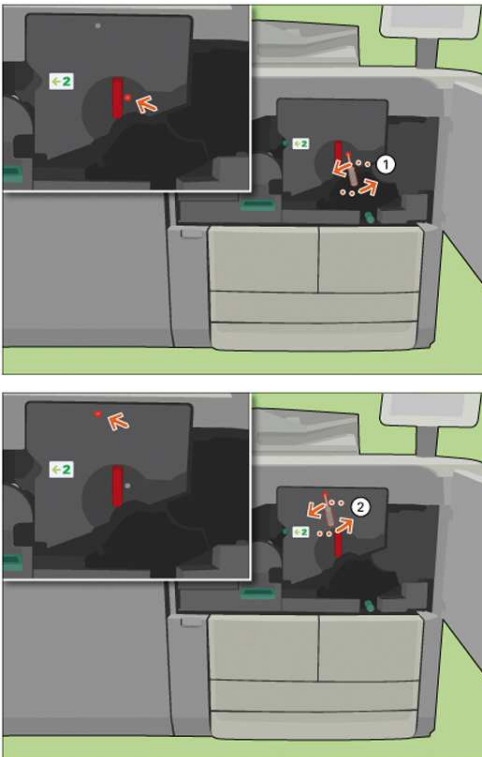
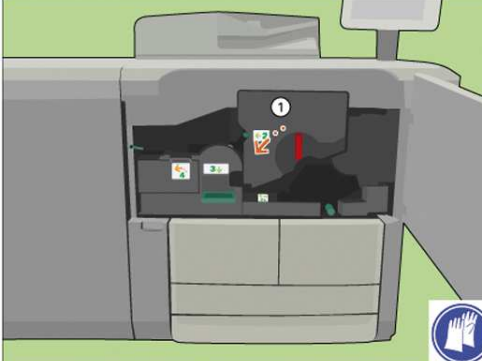
Шаг	Действие	Иллюстрация
2	[С помощью торцевого ключа ослабьте 2 крепежных зажима.]	
3	[Поверните красную ручку против часовой стрелки.]	

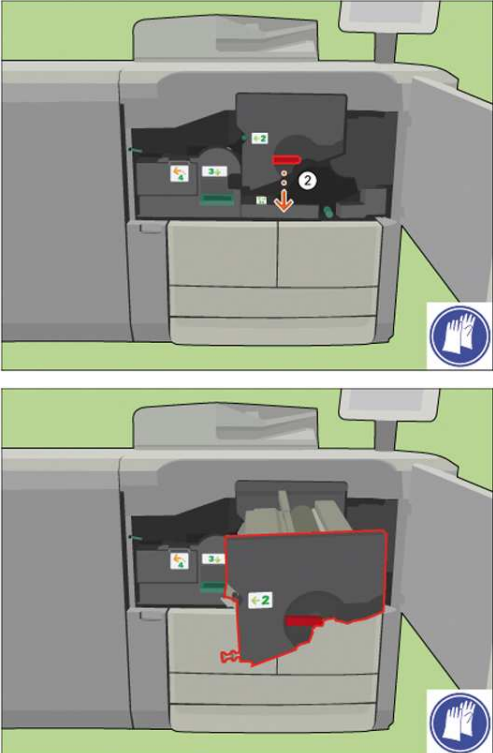
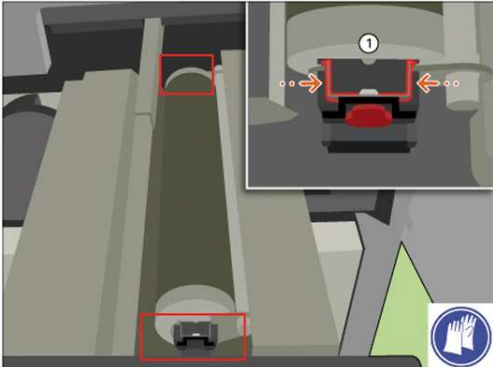
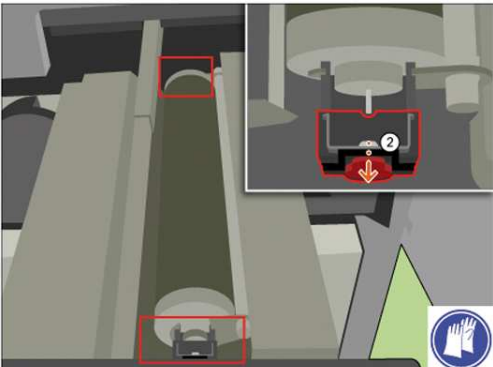
Шаг	Действие	Иллюстрация
4	[Извлеките устройство ТТФ из его корпуса.]	
5.	[Прижмите обе крепежные пружины.]	
6	[Сдвиньте крепежные крышки по краям очистителя.]	

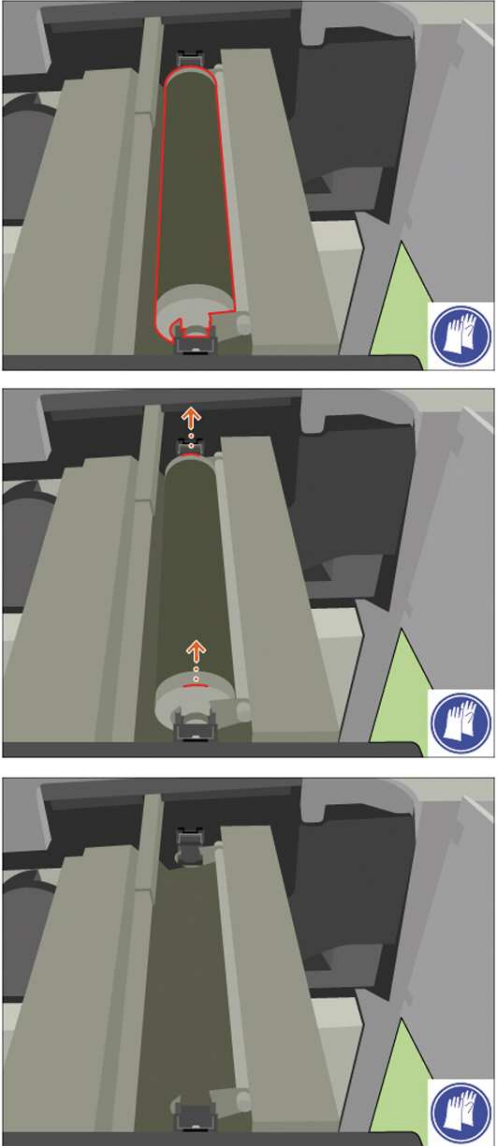
Шаг	Действие	Иллюстрация
7	<p>[Извлеките спиральный очиститель из устройства ТТФ.] [Положите спиральный очиститель на упаковку нового очистителя.]</p> <p> ПРИМЕЧАНИЕ [Когда спиральный очиститель остынет, выбросьте его в корзину для общих отходов.] Или верните очиститель в сервисную организацию.</p>	

Шаг	Действие	Иллюстрация
8	[Установите новый спиральный очиститель в устройство ТТФ.]	

Шаг	Действие	Иллюстрация
9	[Установите обе крепежные крышки по краям очистителя, чтобы они защелкнулись.]	
10	Проверьте, может ли спиральный очиститель свободно вращаться.	
11	[Совместите устройство ТТФ с направляющей.]	

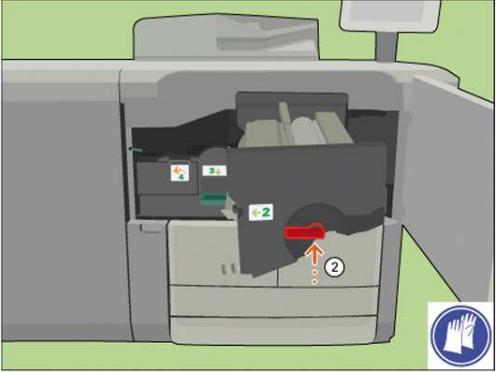
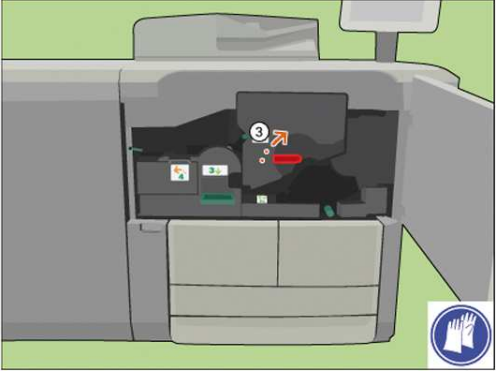
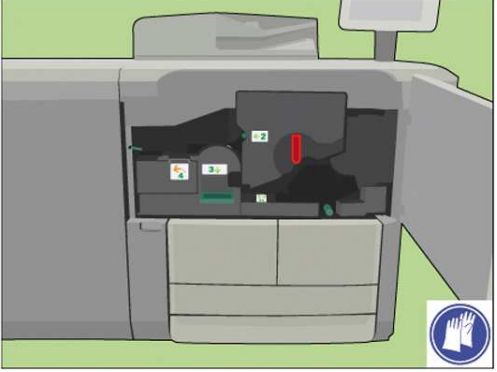
Шаг	Действие	Иллюстрация
12	[Установите устройство TTF на место.]	
13	[Поверните красную рукоятку по часовой стрелке.]	 

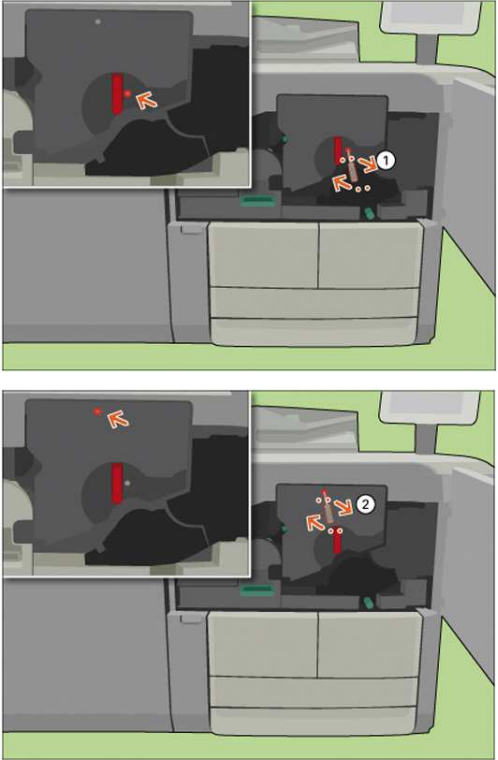
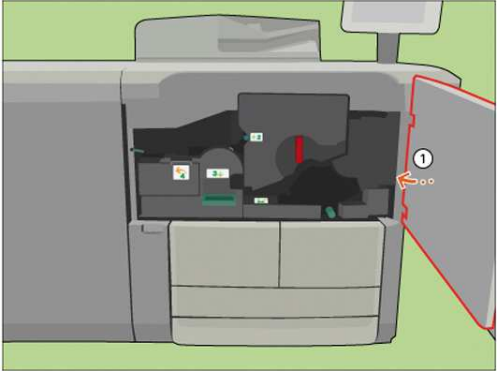
Шаг	Действие	Иллюстрация
14	[С помощью торцового ключа затяните 2 крепежных зажима.]	
15	[Закройте переднюю дверцу.]	
16	<p>На вопрос "[Какой спиральный очиститель вы установили на место?]" выберите ответ "[Новый]", чтобы подтвердить установку нового спирального очистителя.</p> <p>Если замена спирального очистителя не выполнялась, нажмите "[Существующий]".</p>	

Удаление бумаги из ТТФ

При выполнении

На панели управления вы увидите, когда требуется удалить бумагу из ТТФ.

Перед началом

1. Когда на панели управления появится сообщение [Нажмите кнопку «Далее», чтобы разблокировать дверцу.], нажмите [Далее].
Дождитесь, пока принтер будет отключен.
2. Наденьте жаростойкие перчатки.

Необходимые средства

Жаростойкие перчатки

Торцовый ключ

Новый спиральный очиститель



ВНИМАНИЕ

Необходимо использовать жаростойкие перчатки.

Иллюстрация

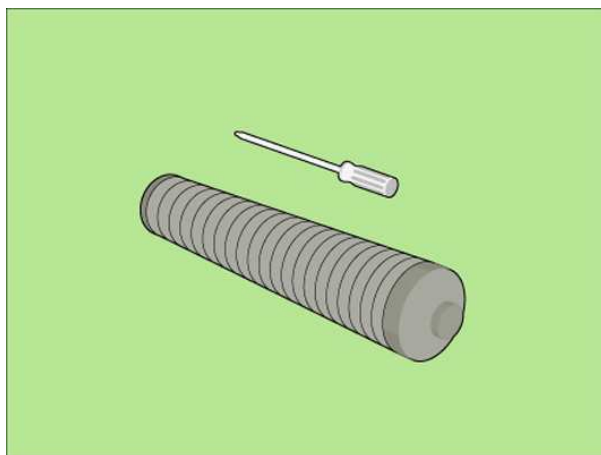

[131] Требуемые инструменты



ВНИМАНИЕ

При удалении бумаги из ТТФ необходимо использовать жаростойкие перчатки.

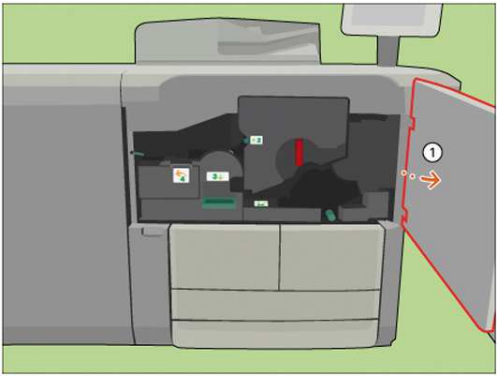
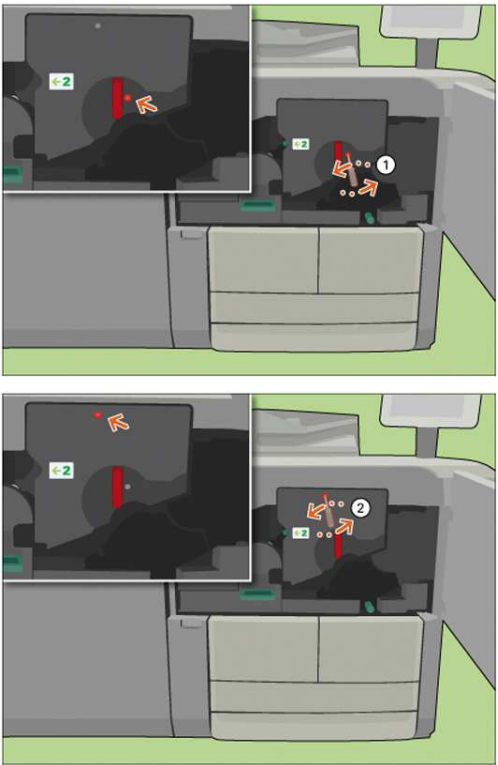
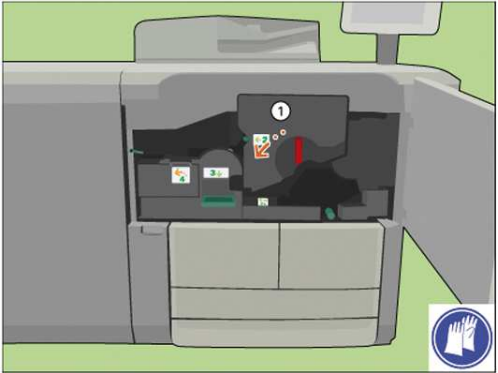

Процедура

Удаление бумаги из ТТФ

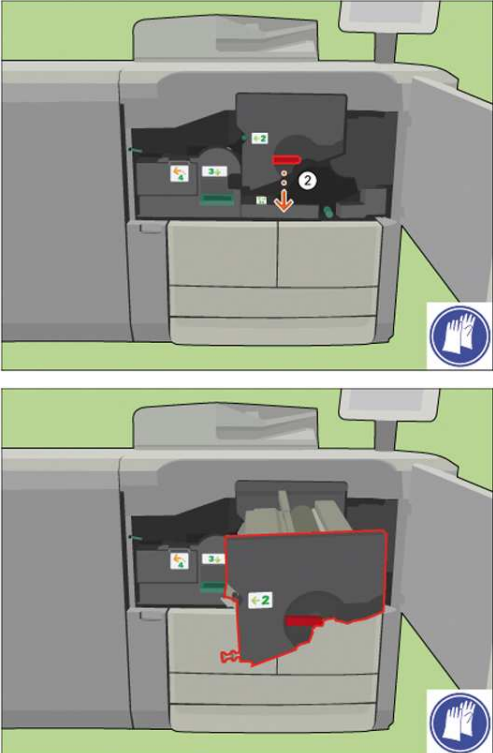
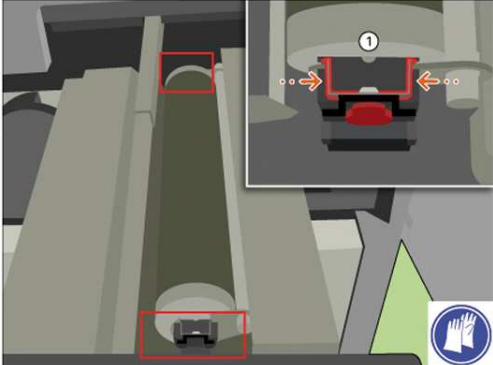
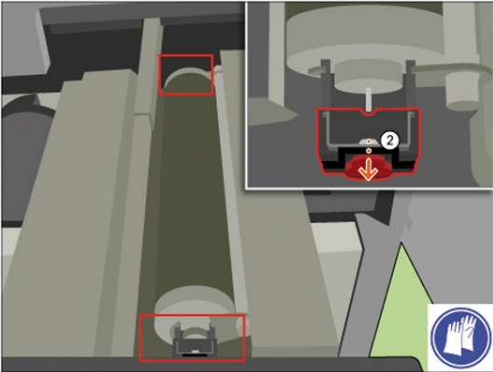
Шаг	Действие	Иллюстрация
1	[Откройте переднюю дверцу.]	
2	[С помощью торцового ключа ослабьте 2 крепежных зажима.]	
3	[Поверните красную ручку против часовой стрелки.]	

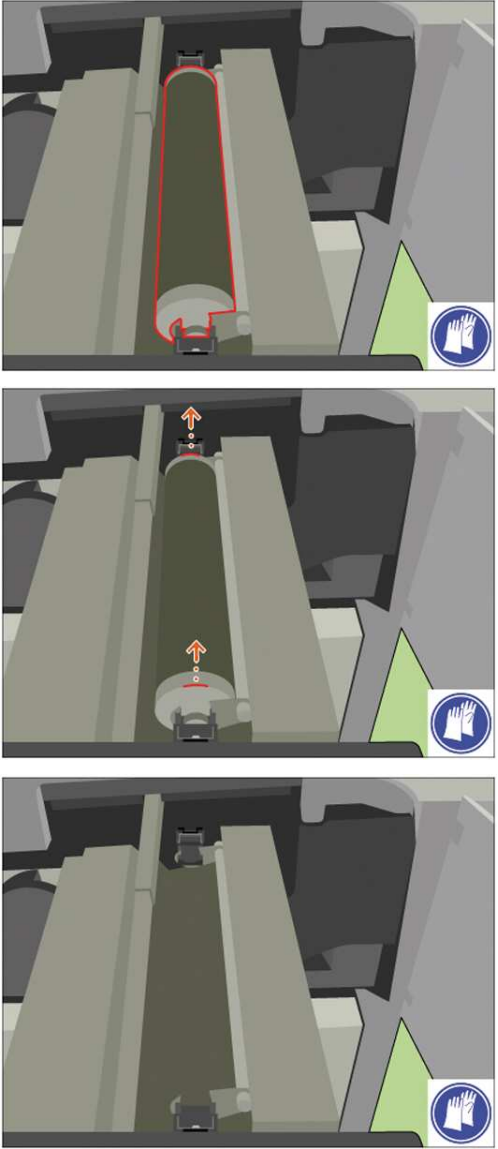
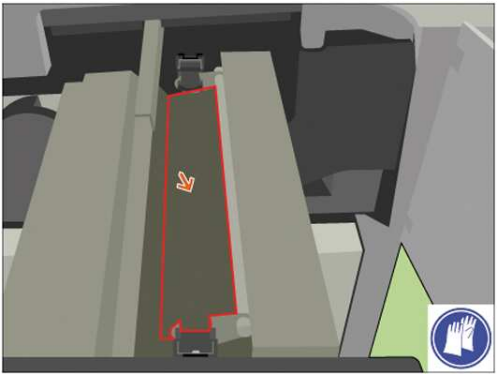
Шаг	Действие	Иллюстрация
4	[Извлеките устройство ТТФ из его корпуса.]	
5.	[Прижмите обе крепежные пружины.]	
6	[Сдвиньте крепежные крышки по краям очистителя.]	

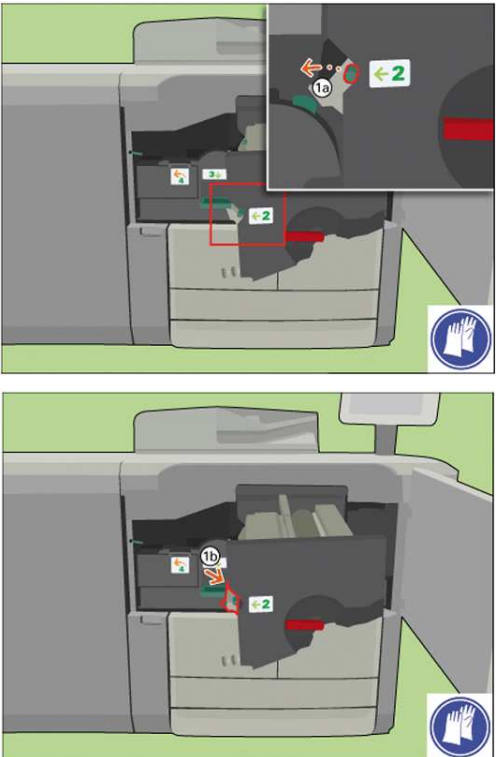
Шаг	Действие	Иллюстрация
7	<p>[Извлеките спиральный очиститель из устройства ТТФ.] [Положите спиральный очиститель на упаковку нового очистителя.]</p> <p> ПРИМЕЧАНИЕ [Когда спиральный очиститель остынет, выбросьте его в корзину для общих отходов.] Или верните очиститель в сервисную организацию.</p>	
8	<p>[Уберите бумагу из-под спирального очистителя.]</p>	

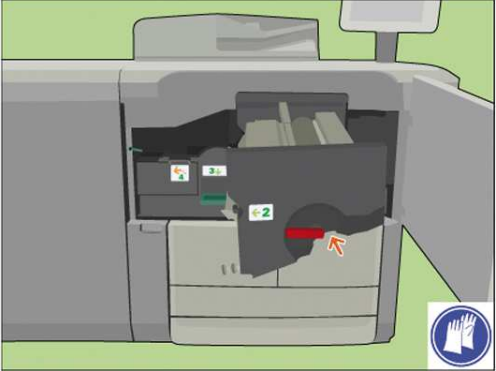
Шаг	Действие	Иллюстрация
9	[Используя рукоятку 2, откройте откидной блок и проверьте бумагу.]	 
10	[Уберите листы из-под устройства ТТФ.]	

Шаг	Действие	Иллюстрация
11	[Установите новый спиральный очиститель в устройство ТТФ.]	

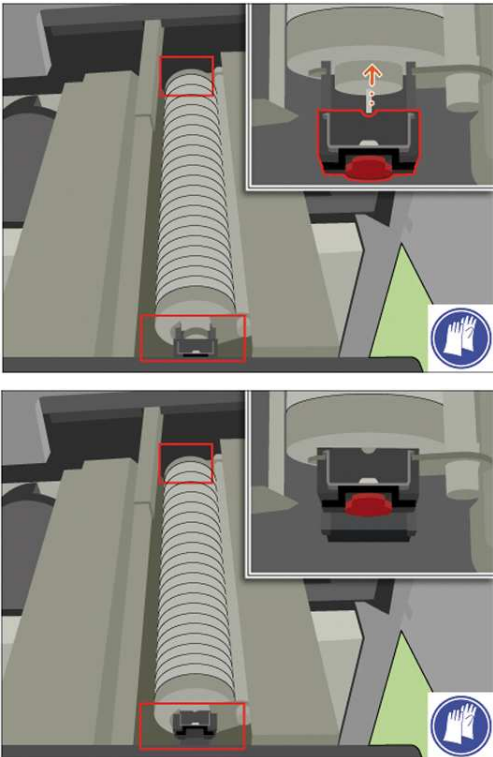
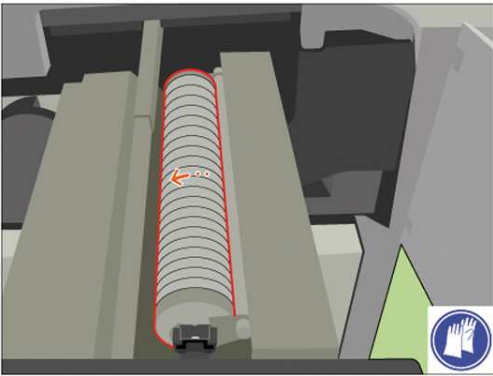
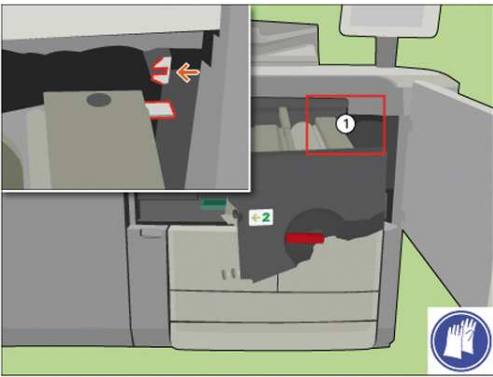
Шаг	Действие	Иллюстрация
12	[Установите обе крепежные крышки по краям очистителя, чтобы они защелкнулись.]	
13	Проверьте, может ли спиральный очиститель свободно вращаться.	
14	[Совместите устройство ТТФ с направляющей.]	

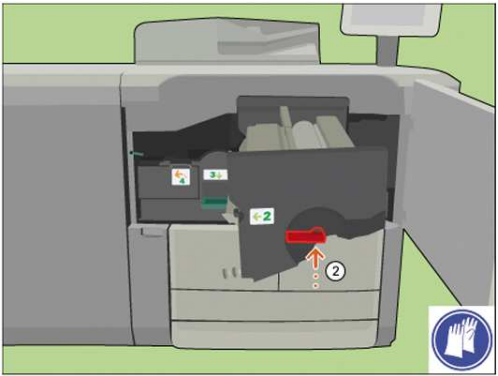
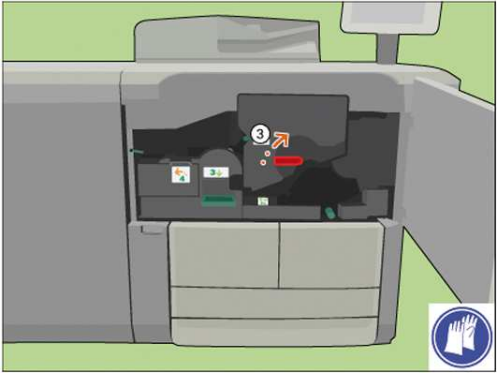
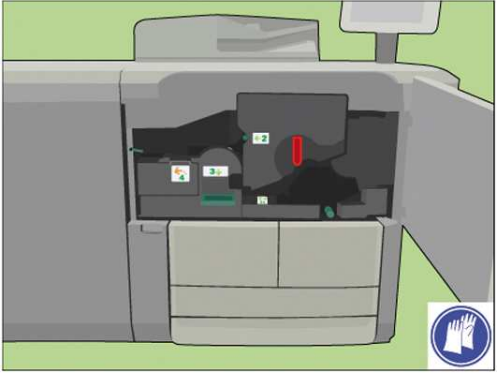
Шаг	Действие	Иллюстрация
15	[Установите устройство ТТФ на место.]	
16	[Поверните красную рукоятку по часовой стрелке.]	 

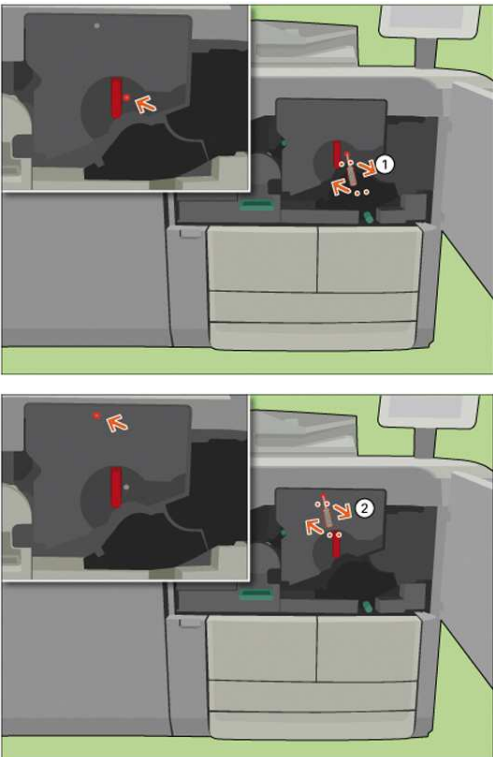
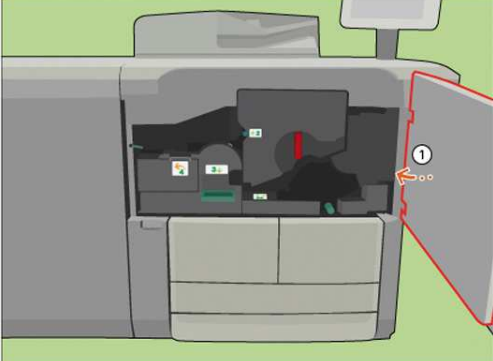
Шаг	Действие	Иллюстрация
17	[С помощью торцового ключа затяните 2 крепежных зажима.]	
18	[Закройте переднюю дверцу.]	
19	<p>На вопрос "[Какой спиральный очиститель вы установили на место?]" выберите ответ "[Новый]", чтобы подтвердить установку нового спирального очистителя.</p> <p>Если замена спирального очистителя не выполнялась, нажмите "[Существующий]".</p>	

Удаление бумаги из теплообменника

Необходимые средства

Торцовый ключ

Новая фольга теплообменника



ПРИМЕЧАНИЕ

Новая фольга теплообменника нужна только для определенных конфигураций. Следуйте инструкциям на экране.

Процедура

1. Когда на панели управления появится сообщение [Нажмите кнопку «Далее», чтобы разблокировать дверцу.], нажмите [Далее].
Дождитесь, пока принтер будет отключен.
2. Следуйте инструкциям на экране.
Действия, отображаемые на экране, зависят от типа фольги теплообменника.

Дополнительные операции технического обслуживания для укладчика большой емкости G1 и укладчика большой емкости H1

Замените поворотные кольца в поворотном модуле

При выполнении

Замените 4 поворотных кольца (отмечены значком (1) на иллюстрации ниже) в случае низкого качества укладки, а также в случае, если поворотные кольца сильно изношены. Поворотные кольца закрыты передней крышкой.

Необходимые средства

4 новых поворотных кольца



ВНИМАНИЕ

Только специально обученным сотрудникам разрешается выполнять это действие при условии, что это согласовано с сервисной организацией.

Иллюстрация

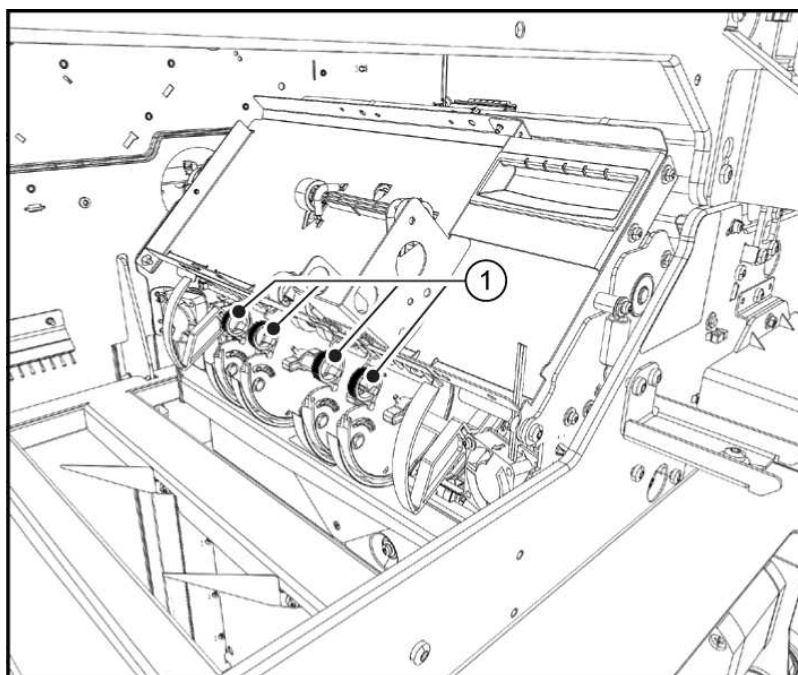

[132] Местоположение поворотных колец

Процедура

Замена поворотных колец

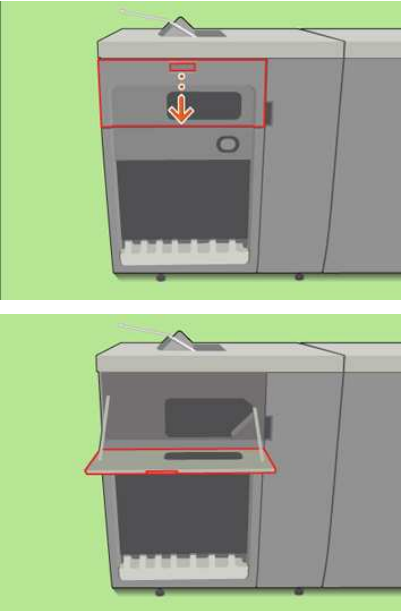
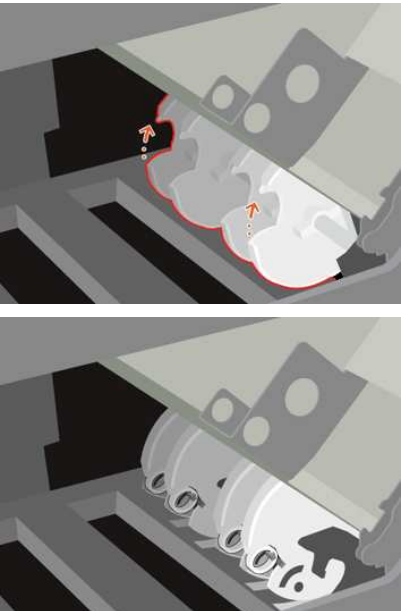
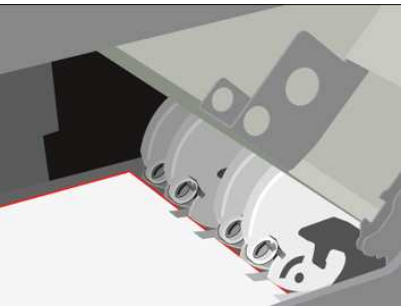
Номер п/п	Действие	Иллюстрация
1	Откройте переднюю крышку.	
2	Если требуется, поверните поворотное колесо, чтобы добраться до поворотных колец.	
3	Поместите лист формата A3/Tabloid на лоток укладчика во избежание падения в укладчик деталей.	

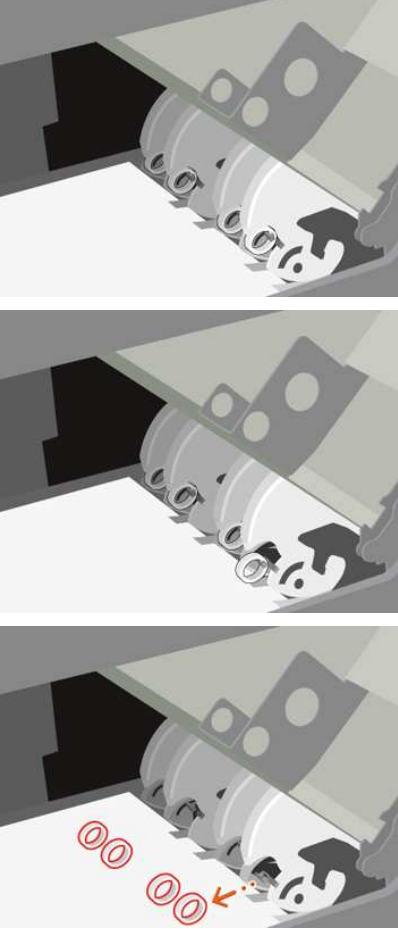
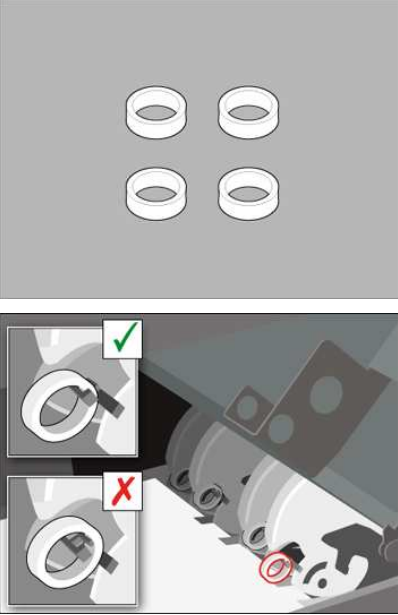
Номер п/п	Действие	Иллюстрация
4	По одному снимите поворотные кольца.	
5	По одному установите новые поворотные кольца. Удостоверьтесь, что поворотные кольца свободно вращаются.	

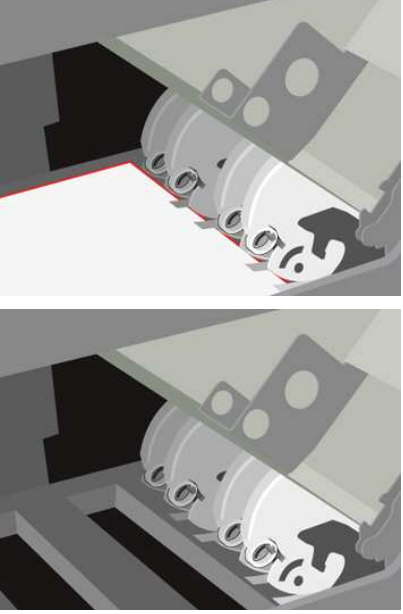
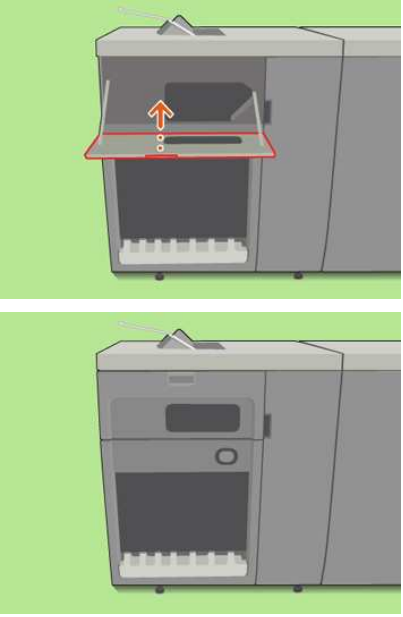
Номер п/п	Действие	Иллюстрация
6	Уберите лист с лотка укладчика.	
7	Закройте переднюю крышку.	

Устранение замятия бумаги в нижнем тракте подачи бумаги устройства совмещения

При выполнении

- На панели управления укладчика горит светодиодный индикатор красного цвета.
- Принтер прекращает работу. На панели управления принтера отображается красный значок техобслуживания .
- На панели управления принтера выводится сообщение о замятии бумаги в нижнем тракте подачи бумаги устройства совмещения.



ВНИМАНИЕ

Если в нижнем тракте подачи бумаги устройства совмещения также есть застрявшая бумага, на панели управления принтера отображается красный значок техобслуживания . В этом случае только специально обученным сотрудникам разрешается удалять застрявшую бумагу.

Иллюстрация

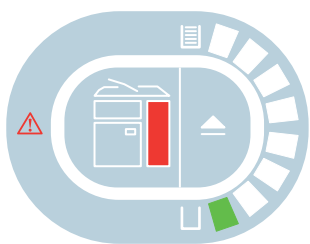





[133] Индикация на панели управления укладчика

Процедура

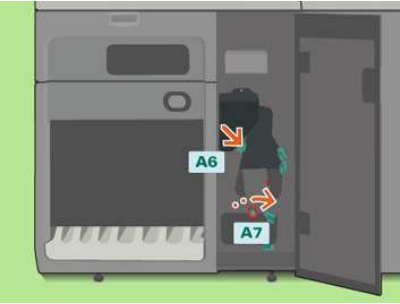
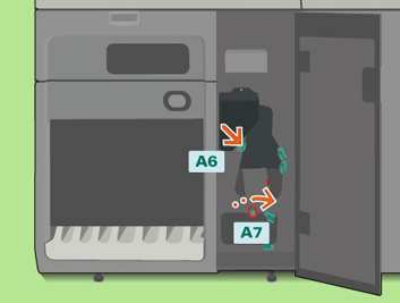
Устранение замятия бумаги в нижнем тракте подачи бумаги устройства совмещения

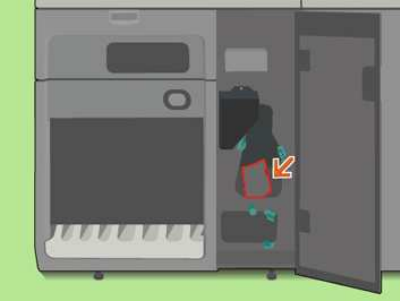
Шаг	Действие	Иллюстрация
1	Откройте переднюю дверцу.	

Шаг	Действие	Иллюстрация
2	<p>Внимание! Будьте осторожны при повороте ручки — не зажмите пальцы. Поверните механизм в точке A7, чтобы извлечь застрявшую бумагу.</p>	
3	<p>Извлеките застрявшую бумагу из A6.</p>	
4	<p>Поднимите рукоятку, чтобы открыть секцию тракта подачи бумаги.</p>	
5.	<p>Удалите замятую бумагу.</p>	
6	<p>Внимание! Будьте осторожны при закрытии секции тракта подачи бумаги — не зажмите пальцы. Опустите рукоятку, чтобы закрыть секцию тракта подачи бумаги.</p>	

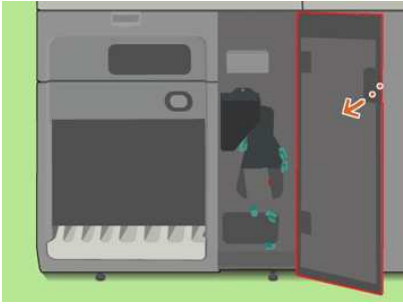
Шаг	Действие	Иллюстрация
7	Закройте переднюю крышку.	
8	На панели управления появится сообщение [Удалены ли все листы из тракта подачи бумаги?] Нажмите [Да] для подтверждения полного извлечения бумаги.	

Устранение замятия бумаги в устройстве совмещения

При выполнении

- На панели управления укладчика горит светодиодный индикатор красного цвета.
- Работа принтера прекращается, и на панели управления отображается значок техобслуживания красного цвета .
- На панели управления выводится сообщение, указывающее на замятие бумаги в устройстве совмещения.

Необходимые средства

Торцовый ключ 5,5



ВНИМАНИЕ

Только специально обученным сотрудникам разрешается выполнять это действие при условии, что это согласовано с сервисной организацией.

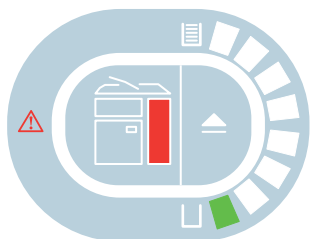

Иллюстрация



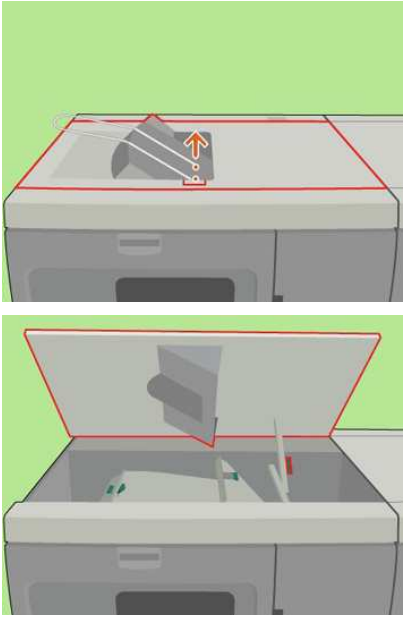

[134] Индикация на панели управления укладчика

Процедура

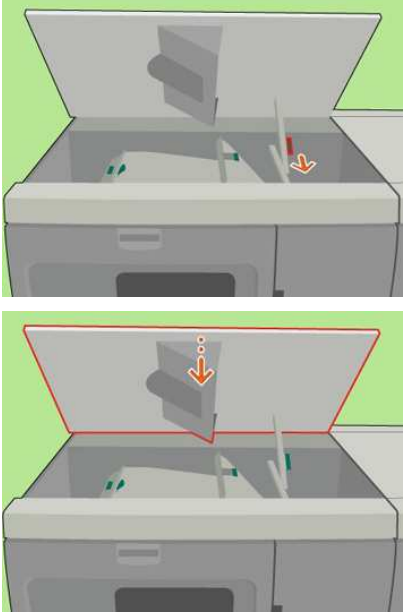
Устранение замятия бумаги в устройстве совмещения

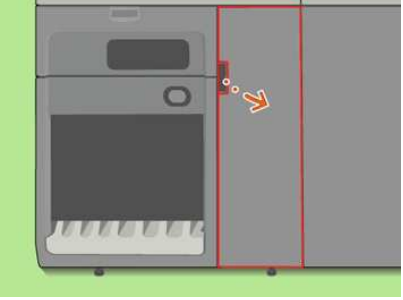
Шаг	Действие	Иллюстрация
1	Откройте верхнюю крышку.	
2	Откройте В2 и удалите застрявшую бумагу.	
3	Внимание! Будьте осторожны при закрытии верхней крышки — не зажмите пальцы. Закройте верхнюю крышку.	

Шаг	Действие	Иллюстрация
4	Откройте переднюю дверцу.	 An illustration of a grey printer with a front door. A red vertical line highlights the door, and an orange arrow points to the right, indicating the door is being opened.
5.	Отверните винт при помощи торцового ключа и откройте крышку.	 Three sequential illustrations showing the removal of the top cover. The first shows a red arrow pointing down to a screw on the top cover. The second shows the screw being turned with a blue torque wrench. The third shows the top cover being lifted away from the printer.

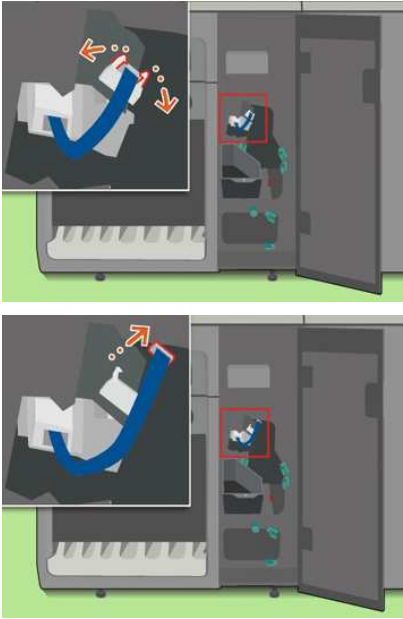
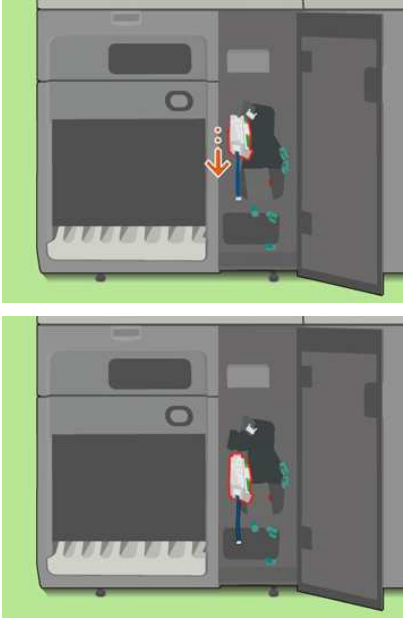
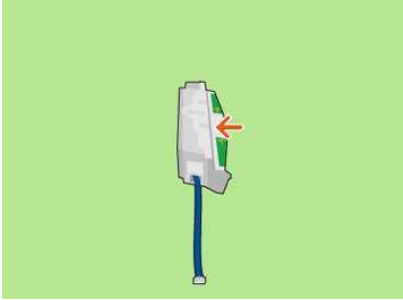
Шаг	Действие	Иллюстрация
6	Раскройте 2 удерживающих зажима и отсоедините плоский кабель.	
7	Внимание! Не тяните плоский кабель. Выньте устройство совмещения.	
8	Удалите все листы бумаги из устройства совмещения.	

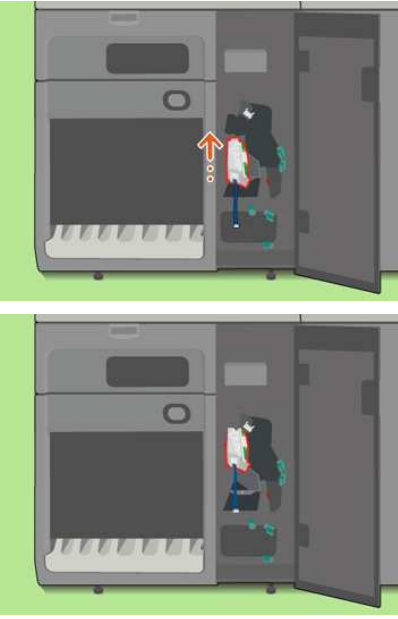
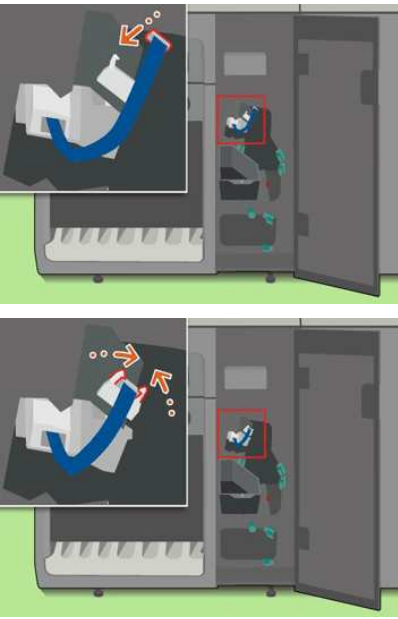
Шаг	Действие	Иллюстрация
9	Установите на место устройство совмещения. Стрелки должны быть сверху.	
10	<p>Внимание! Не перекручивайте плоский кабель.</p> <p>Подсоедините плоский кабель и закройте 2 удерживающих зажима.</p>	

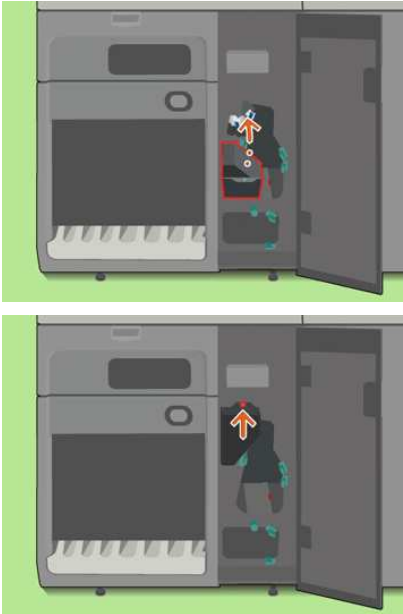
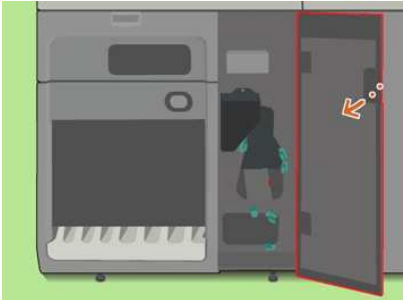
Шаг	Действие	Иллюстрация
11	Закройте крышку и затяните винт при помощи торцового ключа.	
12	Закройте переднюю крышку.	
13	На панели управления появится сообщение [Удалены ли все листы из тракта подачи бумаги?]. Коснитесь кнопки [Да], чтобы подтвердить удаление бумаги.	

Служба Remote Service (ORS) (дополнительная)

Remote Service

Введение



ПРИМЕЧАНИЕ

Для службы Remote Service требуется лицензия. Для службы Remote Service также требуется разрешение на доступ к сайту Canon за пределами домена клиента, например через прокси-сервер или белый список IP-адресов. Для получения разрешения обратитесь в свою службу ИТ.

Remote Service — это приложение, которое запускается на принтере или отдельном сервере в сети клиента. Чтобы служба Remote Service могла установить соединение между сайтом клиента и Canon, требуется наличие безопасного подключения к Интернету. При использовании прокси-сервера необходимо корректно настроить службу Remote Service.

Служба Remote Service имеет следующие функции.

Функции	Описание
Удаленная диагностика	Когда клиент обращается в компанию Canon при возникновении проблемы, Canon может автоматически получить с принтера данные, необходимые для выполнения анализа и диагностики. На основе этих данных Canon может быстро определить источник проблемы и по возможности решить проблему по телефону.
Удаленное считывание показаний	С помощью этой функции показатели счетчиков, которые требуются для расчета оплаты, можно автоматически отправлять в компанию Canon через регулярные интервалы времени. Таким образом, клиенту не требуется вручную собирать и отправлять показания счетчиков в Canon. Клиент может проверять отправленные данные и утверждать показания счетчиков.

Функции	Описание
Удаленное обновление программного обеспечения	Эта функция позволяет клиенту обновлять программное обеспечение принтера до последней версии. Получение программного обеспечения от Canon осуществляется только когда это требуется клиенту. Начиная с выпуска 3.3, после обновления программного обеспечения задания из системы не удаляются.

Иллюстрация

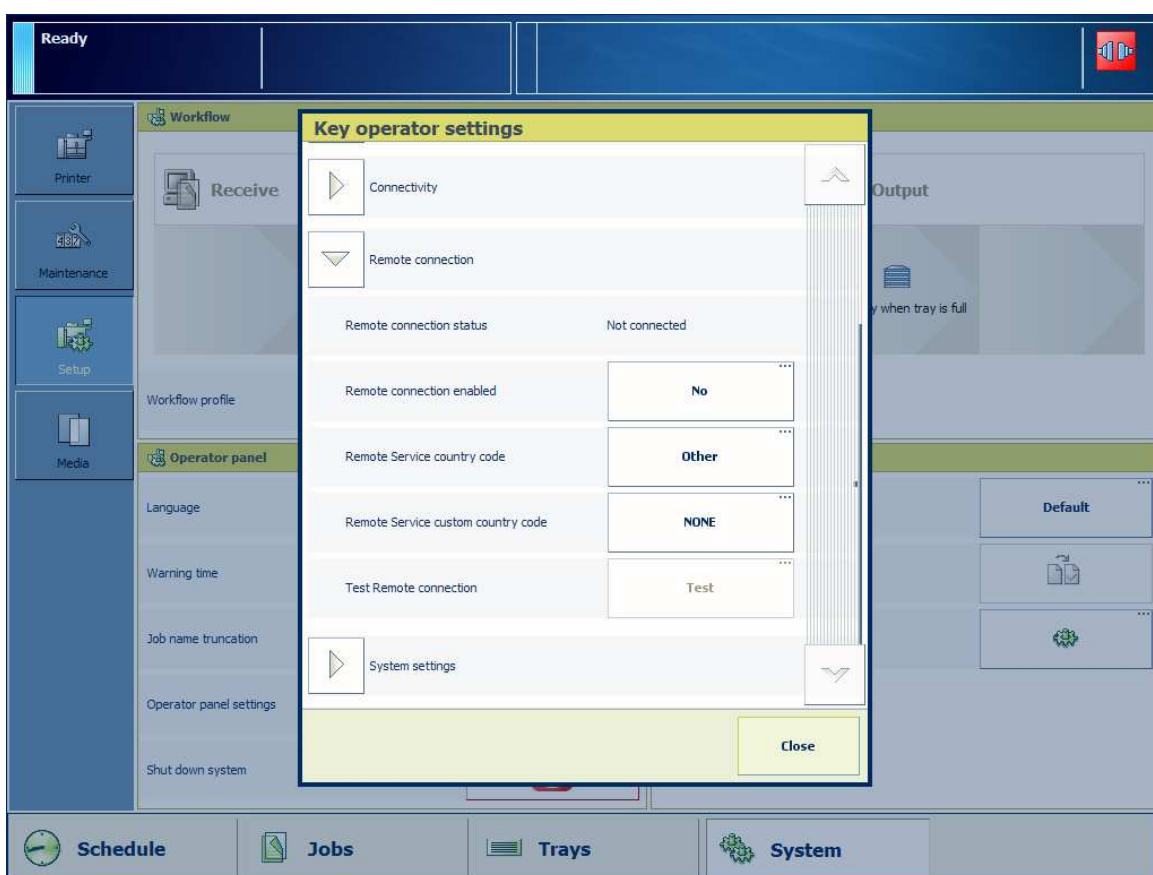

Использование службы Remote Service

- В Settings Editor необходимо корректно установить параметры прокси-сервера клиента ([Настройка] -> [Подключение] -> [Прокси-сервер]).
- Удаленное соединение необходимо включить через панель управления ([Система] -> [Настройка] -> [Конфигурация системы] -> [Удаленное соединение] -> [Удаленное соединение включено] -> [Да]).
- Через панель управления можно проверить удаленное соединение ([Система] -> [Настройка] -> [Конфигурация системы] -> [Удаленное соединение] -> [Проверка удаленного соединения]). Проверка может занять до 30 секунд. В случае ошибки соединения будет показано сообщение с причиной ошибки.
- Если принтер отключен от Интернета, на пульте управления панели отображается красный значок (см. рис.). Убедитесь, что подключение установлено, так как в противном случае Canon не сможет получить данные с принтера.

- При необходимости можно изменить ряд параметров подключения через панель управления ([Система] -> [Настройка] -> [Конфигурация системы] -> [Подключение]).
- Проверку соединения с Canon можно выполнить, создав файл журнала с помощью Settings Editor.

Добавление тонера и скрепок

Проверка состояния резервуаров для тонера

Введение

В данном разделе описывается следующее:

- Низкий уровень тонера.
- Где можно проверить текущий уровень заполнения резервуаров для тонера.

Предупреждение о низком уровне тонера

При необходимости пополнить уровень тонера появятся следующие предупреждения.

Уровень наполнения	Предупреждение
20%	<ul style="list-style-type: none">• Пульт управления Предупреждающий значок оранжевого цвета и соответствующее сообщение.• Индикатор предупреждения оператора: Загорается оранжевый индикатор.
0%	<ul style="list-style-type: none">• Пульт управления Предупреждающий значок красного цвета и соответствующее сообщение.• Индикатор предупреждения оператора: Загорается красный индикатор.

Процедура

1. На панели управления нажмите [Система] -> [Принтер].
На панель [Расходные материалы] отображается текущий уровень наполнения.

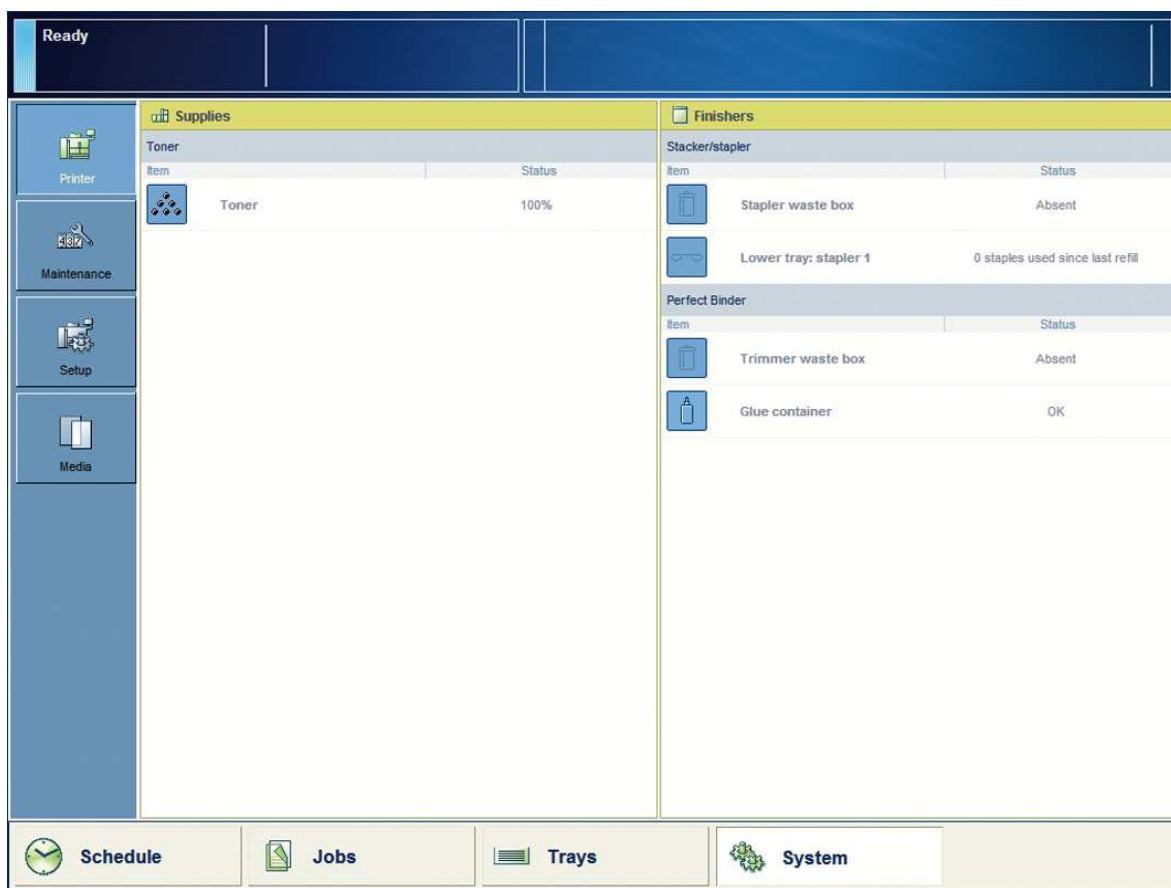

[135] Проверка состояния резервуаров для тонера

Добавьте тонер

Введение

Когда на панели управления сообщается о необходимости добавить тонер, можно добавить не более двух баллончиков с тонером. Добавьте тонер в соответствии с инструкциями.

Для наивысшего качества печати используйте только оригинальный тонер Canon.

Название продукта	Поддерживаемый тонер Canon
Canon varioPRINT 135 Series	Черный тонер для Canon varioPRINT 135 Series



ВНИМАНИЕ

- Осторожно обращайтесь с баллончиками с тонером.
- Не сжигайте использованные баллончики и не бросайте их в открытый огонь, так как это может привести к возгоранию остатков тонера внутри баллончиков и стать причиной ожога или пожара.
- Не храните баллончики с тонером в местах, где может использоваться открытый огонь, поскольку это может привести к возгоранию тонера и стать причиной ожога или пожара.
- При случайном просыпании или распылении тонера тщательно соберите его частицы или вытрите их мягкой влажной тряпкой, чтобы предотвратить вдыхание тонера. При удалении просыпанного тонера с помощью пылесоса можно использовать только пылесос с защитой от взрыва пыли. Использование пылесоса без соответствующей защиты может привести к его поломке или взрыву пыли от статического разряда.
- Храните тонер в местах, недоступных для детей. Если какой-либо из расходных материалов попадет в желудок, немедленно обратитесь к врачу.
- Избегайте вдыхания пыли.
- Используйте тонер только в местах с достаточной вентиляцией.





ВАЖНО

- Устанавливайте только баллончики с тонером, предназначенные для использования с данным принтером.
- Осторожно: в продаже имеются поддельные тонеры Canon. Использование поддельного баллончиков с тонером может привести к ухудшению качества печати или снижению производительности устройства. Компания Canon не несет ответственности ни за какие дефекты, несчастные случаи или повреждения, вызванные использованием поддельных баллончиков с тонером.
Дополнительные сведения см. на сайте <http://www.canon.com/counterfeit>.
- Храните баллончики с тонером в прохладном и сухом месте, защищенном от попадания солнечных лучей. Рекомендуется хранить тонер при температуре ниже 30 °C и относительной влажности менее 80%.
- Не храните баллончиков с тонером с тонером в вертикальном положении.
- Добавляйте тонер в количестве, не превышающем указанное ниже.
- Перед использованием тонера тщательно встряхните закрытый баллончик с тонером.

Максимальный уровень добавления тонера

Добавьте тонер

Значок	Уровень, %	Описание
	100 %	Резервуар тонера заполнен более чем на 60%. Не добавляйте тонер.
	60%	Резервуар тонера заполнен на 20–60%. Можно добавить не более 1 баллончика тонера.
	20%	Резервуар тонера заполнен менее чем на 20%. Принтер может напечатать не менее 600 листов в зависимости от расхода тонера. Как можно быстрее добавьте не более 2 баллончиков тонера.
	0%	Резервуар для тонера пуст. Принтер прекращает работу. Добавьте не более 2 баллончиков тонера, чтобы продолжить печать.

Порядок добавления тонера



ВАЖНО

Тонер можно добавлять, только когда принтер находится во включенном состоянии.

Процедура

1. Откройте крышку резервуара для тонера, находящуюся с передней стороны панели управления.
2. Поместите перевернутый баллончик с тонером в резервуар.
3. Потяните рамку вправо.
4. Дождитесь, когда баллончик перестанет колебаться, и затем потяните рамку влево.
5. Извлеките баллончик.
6. Заройте крышку резервуара для тонера.

Проверка состояния картриджей со скрепками

Введение

Укладчик/сшиватель может содержать следующие сшиватели:

- 1 сшиватель, добавляющий 1 или 2 скрепки для материалов печати, не являющихся буклетами. Эти отпечатки передаются в верхний или нижний лоток вывода.
- 1 сшиватель, добавляющий 2 скрепки для буклетов. Эти брошюры передаются в лоток для брошюр.
Данный сшиватель доступен, только если укладчик/сшиватель оборудован дополнительным блоком центральной прошивки.

Если все картриджи со скрепками скрепок достаточно заполнены, значок скрепок на пульте управления окрашен в синий цвет. Если значок скрепки на приборной панели красного или оранжевого цвета, значит один из картриджей со скрепками пуст или почти пуст. Необходимо как можно быстрее заменить картридж со скрепками.

Чтобы определить, какой из картриджей пуст или почти пуст, необходимо перейти в раздел [Принтер] экрана [Система]. Значок картриджа со скрепками, который необходимо заполнить, будет красным или оранжевым.





ПРИМЕЧАНИЕ

Даже если значок скрепки имеет синий цвет, можно перейти в просмотр [Система], чтобы узнать число скрепок, которое было использовано со времени последнего заполнения.

Цвета значка скрепки

Цвета значка скрепки

Значок скрепки	Описание
	Синий цвет значка скрепки означает, что все картриджи со скрепками содержат достаточное количество скрепок.
	Оранжевый значок скрепки означает, что один из картриджей почти пуст.
	Красный значок скрепки означает, что один из картриджей пуст. Принтер прекращает работать, если для выполнения задания требуются скрепки из пустого картриджа со скрепками.

Иллюстрация

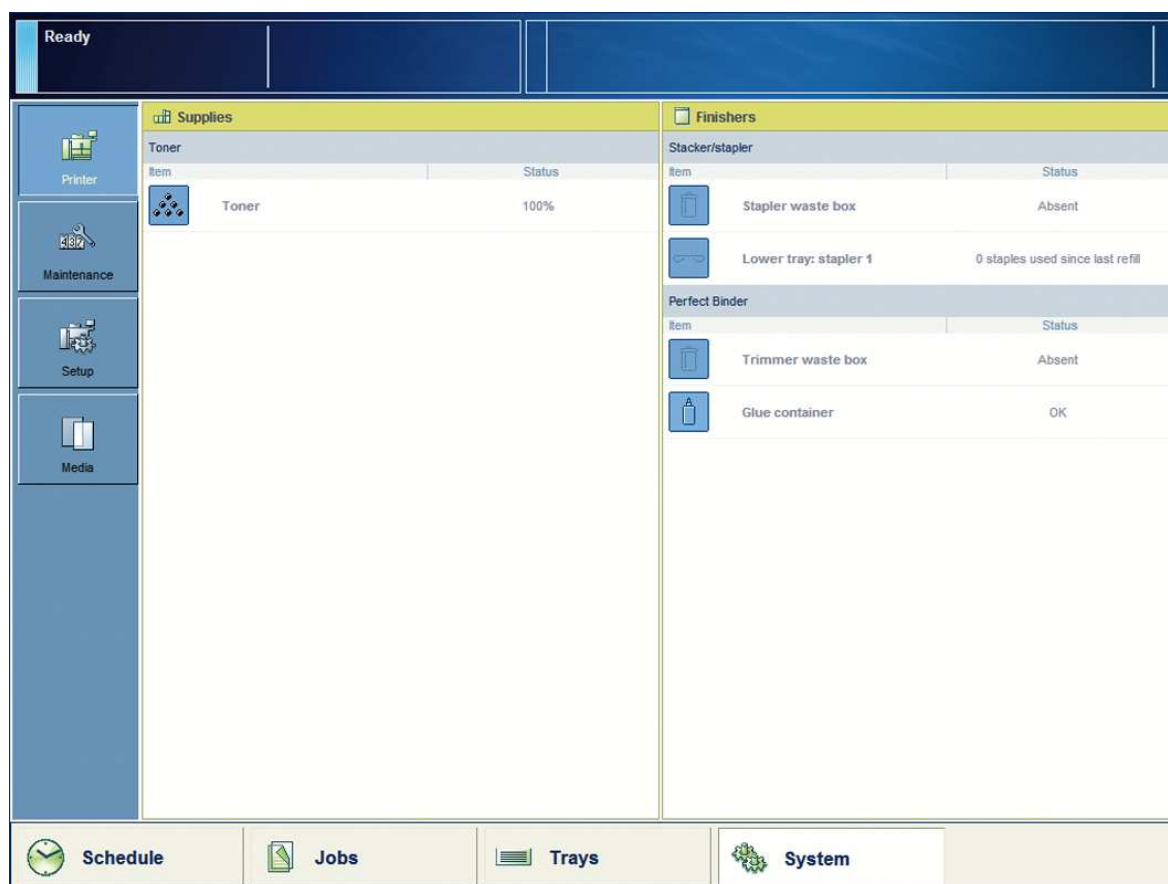

[136] Проверка состояния картриджей со скрепками

Процедура

1. Проверьте значок скрепки на панели инструментов.
2. Если значок скрепки красный или оранжевый, перейдите в раздел [Принтер] экрана [Система], чтобы узнать, какой картридж необходимо заполнить.

Замена картриджа со скрепками в шивателе

Введение



Когда картридж со скрепками блока шивателя внутри укладчика/шивателя становится пустым, на панели управления появляется сообщение о том, что картридж необходимо заменить. Ниже описывается процедура замены картриджа со скрепками.

Необходимые средства

Скрепка N1

Процедура

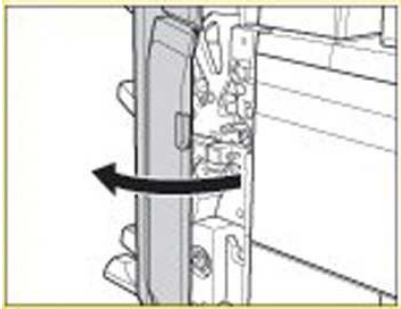
Замена картриджа со скрепками в шивателе

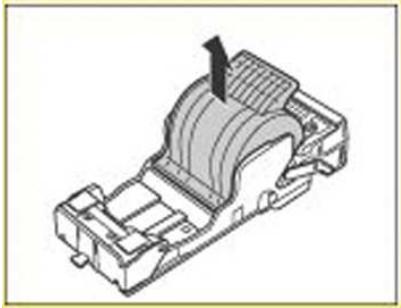
Номер п/п	Действие	Иллюстрация
1	Откройте переднюю дверцу укладчика/шивателя.	
2	<p>Возьмитесь за зеленый выступ держателя скрепок и вытяните его из шивателя.</p> <p> ПРИМЕЧАНИЕ Если шиватель находится сзади и это затрудняет извлечение держателя скрепок, поверните диск на нижней левой стороне влево, чтобы переместить шиватель.</p>	
3	Извлеките картридж со скрепками.	

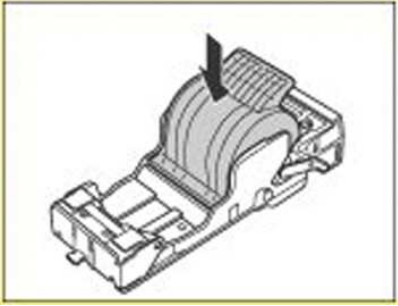
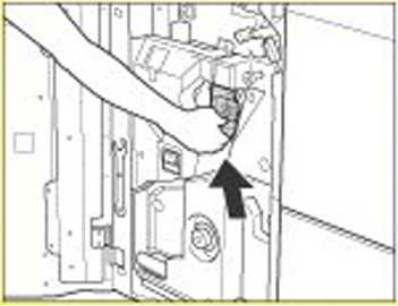
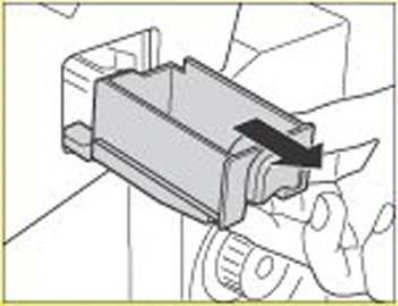
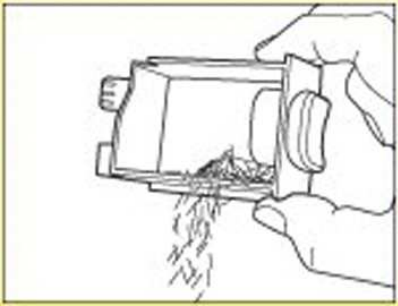
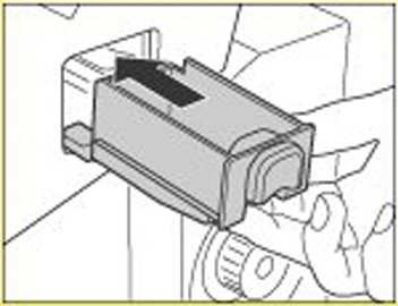
Номер п/п	Действие	Иллюстрация
4	Вставьте новый картридж со скрепками (скрепка N1).	
5	Осторожно вставьте держатель скрепок в шиватель так, чтобы он был надежно зафиксирован на месте.	
6	Достаньте контейнер для отходов сшивания. Он находится под шивателем.	
7	Внимание! Не прикасайтесь к отходам сшивания. Выбросьте из контейнера отходы в обычное мусорное ведро.	
8	Установите контейнер для отходов сшивания на место.	

Номер п/п	Действие	Иллюстрация
9	<p>Внимание! Закрывая переднюю дверцу укладчика/сшивателя, следите за тем, чтобы не прищемить пальцы, так как это может привести к травме. Закройте переднюю дверцу укладчика/сшивателя.</p>	 A technical line drawing showing the internal mechanism of a stapler, specifically the area where the staple is inserted and driven. A black arrow points to the right, indicating the direction of the stapling action or the location of a warning.

Замена картриджа со скрепками в блоке центральной прошивки

Введение

Когда картридж со скрепками блока центральной прошивки дополнительного устройства Saddle Finisher-AF2 почти пуст, на панели управления появляется сообщение о том, что его необходимо заменить. Ниже описывается процедура замены картриджа со скрепками.



ПРИМЕЧАНИЕ



Эта процедура необходима только в том случае, если установлено устройство Saddle Finisher-AF2.



Необходимые средства

Картридж P1

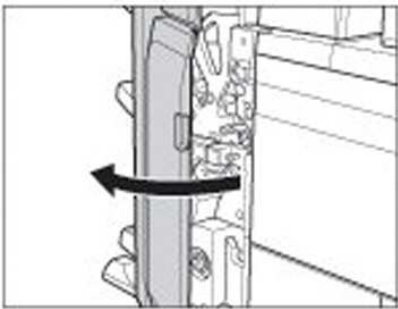
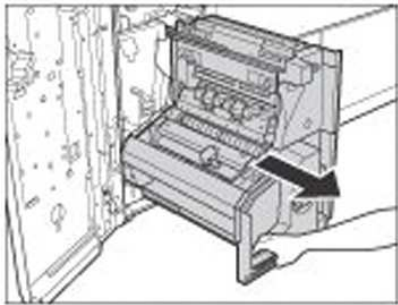
Процедура

Замена картриджа со скрепками в блоке центральной прошивки

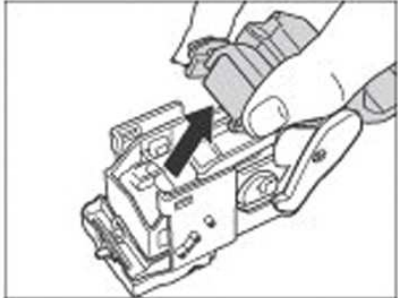
Шаг	Действие	Иллюстрация
1	Откройте переднюю дверцу укладчика/сшивателя.	
2	Достаньте блок центральной прошивки.	
3	Возьмитесь за выступ держателя скрепок и вытяните его из блока прошивки.	

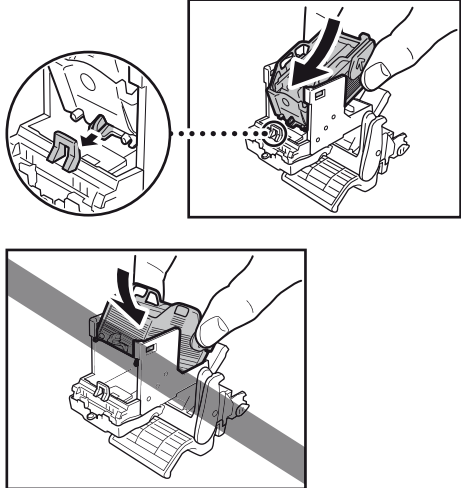
Шаг	Действие	Иллюстрация
4	<p>Возьмитесь за крышку держателя скрепок слева и справа. Поднимите крышку и сдвиньте ее.</p>	
5.	<p>Надавите на указанные точки, чтобы высвободить пустой картридж. Приподнимите и достаньте пустой картридж.</p>	
6	<p>Вставьте новый картридж со скрепками (скрепка P1).</p> <p> ПРИМЕЧАНИЕ Заменяя картриджи со скрепками, необходимо заменить и передний, и задний картриджи.</p>	

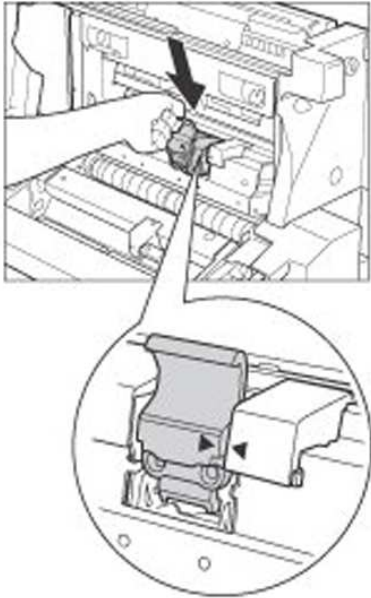
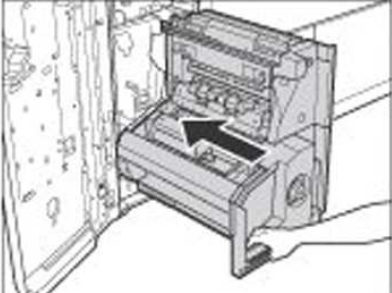
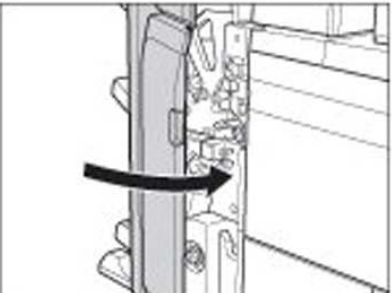
Шаг	Действие	Иллюстрация
7	<p>Верните держатель скрепок в исходное положение в блоке центральной прошивки. Убедитесь, что стрелка на держателе скрепок совмещена со стрелкой на блоке центральной прошивки.</p> <p> ПРИМЕЧАНИЕ Для замены другого картриджа со скрепками в блоке центральной прошивки повторите действия 3–7.</p>	
8	<p>Осторожно вставьте блок центральной прошивки обратно в принтер.</p>	
9	<p>Внимание! Закрывая переднюю дверцу укладчика/сшивателя, следите за тем, чтобы не прищемить пальцы, так как это может привести к травме. Закройте переднюю дверцу укладчика/сшивателя.</p>	

Чистка

Очистка роликов и датчиков сканера

При выполнении

При возникновении любой из следующих проблем:

- Документ сканируется нечетко
- Размер документа не определяется
- На копиях появляются пятна
- Часто происходит замятие бумаги





Необходимые средства

Мягкие салфетки

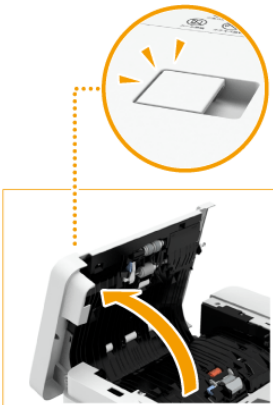
Процедура

Очистка датчиков сканера

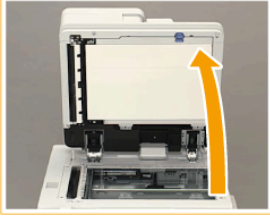
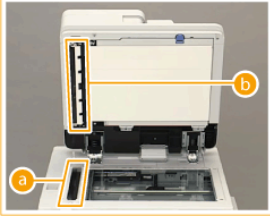
Номер п/п	Действие	Иллюстрация
1	Отключите принтер.	
2	Потяните рычаг и поднимите крышку АПД.	

Номер п/п	Действие	Иллюстрация
3	<p>Очистите ролики под крышкой АПД.</p> <ul style="list-style-type: none"> Для очистки роликов используйте влажную салфетку. <p> ВАЖНО Также проверьте, что пазы и смежные детали роликов чистые.</p> <ul style="list-style-type: none"> Протрите очищенные участки сухой салфеткой. 	
4	Аккуратно закройте крышку АПД.	
5	[Откройте основную крышку.]	
6	<p>[Для чистки датчика сканера используйте салфетку.]</p> <ul style="list-style-type: none"> Очистите области (a) и (b) мягкой салфеткой. Если пятна не исчезают, протрите датчики влажной салфеткой. Протрите очищенные участки сухой салфеткой. 	
7	<p>Используйте синий рычаг, чтобы [Откройте белую пластину.]</p> <p> ПРИМЕЧАНИЕ Аккуратно откройте крышку, чтобы не повредить стекло экспонирования.</p>	

Номер п/п	Действие	Иллюстрация
8	<p>[Для чистки датчика сканера используйте салфетку.]</p> <ul style="list-style-type: none"> • Используйте синий рычаг, чтобы получить доступ к датчикам сканера. • Очистите области (a) и (b) мягкой салфеткой. • Если пятна не исчезают, протрите датчики влажной салфеткой. • Протрите очищенные участки сухой салфеткой. • Аккуратно закройте область сканирования. 	
9	Закройте белую пластину.	
10	[Закройте основную крышку.]	
11	Включите принтер.	

Очистка Z-образного датчика

При выполнении

При возникновении ошибки с кодом 16718.

Необходимые средства

Мягкая салфетка.

Процедура

Очистка Z-образного датчика

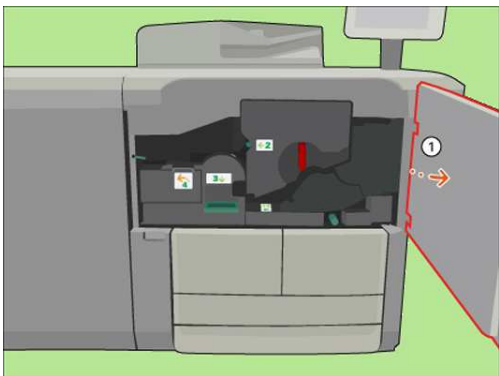
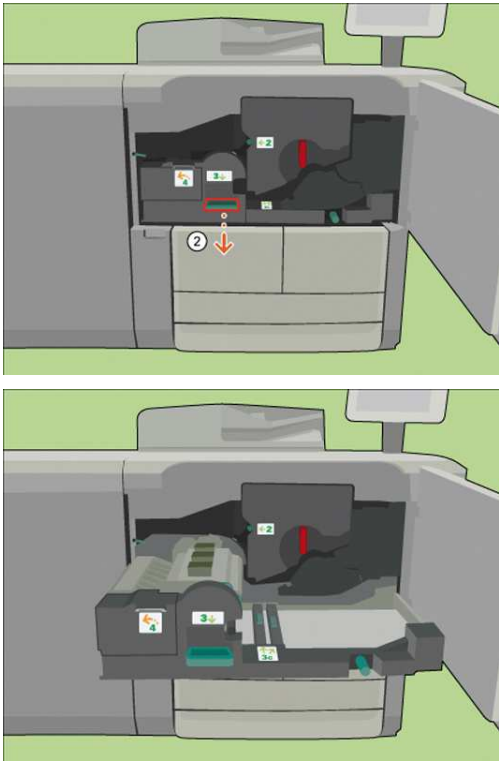
Шаг	Действие	Иллюстрация
1	[Откройте переднюю дверцу.]	
2	[Используя рукоятку 3, извлеките модуль транспортировки.]	

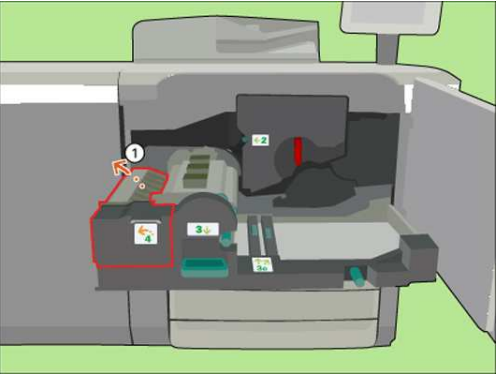
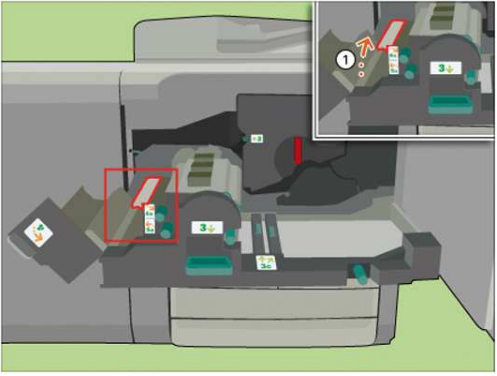
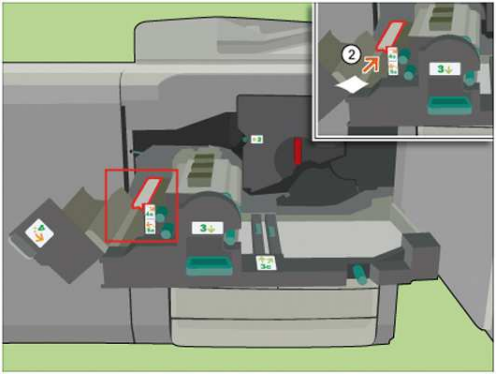
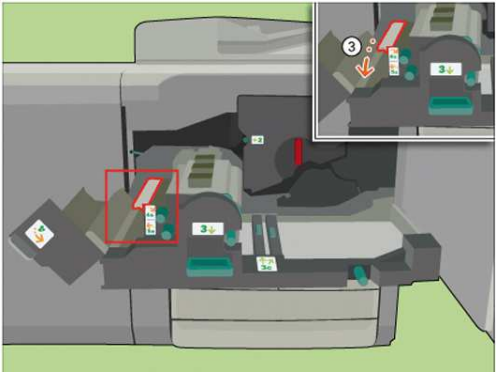
Шаг	Действие	Иллюстрация
3	[Используя рукоятку 4, откройте модуль поворота.]	
4	[Используйте рукоятку 5, чтобы открыть откидной блок.]	
5	[Для чистки датчика и его защитного блока изнутри используйте салфетку.]	
6	[Закройте откидной блок.]	

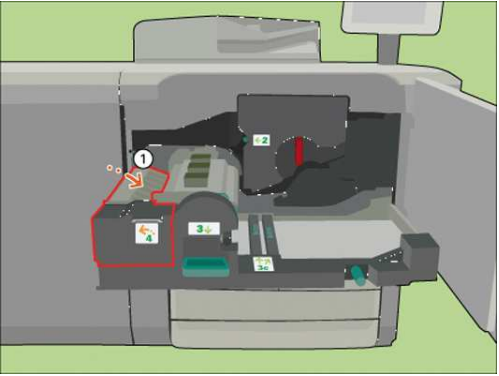
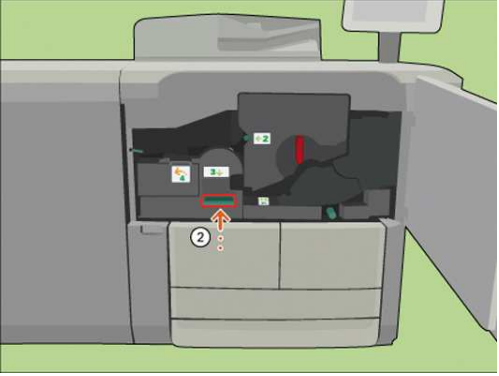
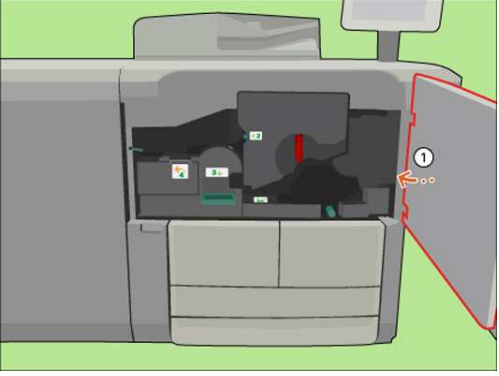
Шаг	Действие	Иллюстрация
7	[Используя рукоятку 4, закройте модуль поворота.]	
8	[Используя рукоятку 3, установите на место модуль транспортировки.]	
9	[Закройте переднюю дверцу.]	

Начните процедуру очистки барабана вручную

Введение

Процедура очистки состоит из следующих шагов.

- Охлаждение барабана. Панель управления отображает необходимое время.
- Барабан автоматически очищается. Этот процесс нельзя прерывать.

При выполнении

Когда результаты печати содержат точки.

Процедура

1. На панели управления нажмите [Система] -> [Тех. обслуж.] -> [Перейти к зад. тех. обл.] -> [Чистка барабана] -> [Старт].
2. [Введите код техобслуживания.]
3. Следуйте инструкциям на панели управления.

Автоматическая очистка барабана

Введение

Барабан внутри устройства может быть загрязнен пятнами клея. Пятна клея на барабане могут повлиять на качество печати. Возможные причины появления пятен клея:

- Использование переработанных печатных материалов или
- клей от упаковки остается на одном или нескольких листах бумаги.

Устройство оборудовано датчиком, который может определять наличие пятен клея. При включении параметра [Автоматич. чистка барабана] и обнаружении клея запускается процедура автоматической очистки барабана.



ПРИМЕЧАНИЕ

Если функция автоматической очистки барабана включена, очистка будет запущена только после первого обнаружения пятен клея. Если нужно очистить барабан немедленно, необходимо запустить очистку барабана вручную с помощью панели управления ([Система] -> [Тех. обслуж.] -> [Перейти к зад. тех. обл.] -> [Чистка барабана] -> [Старт]).

Меры предосторожности

Определенный процент загрязнения барабана нельзя устранить полностью, но можно принять меры предосторожности, чтобы минимизировать возможность загрязнения.

Совет:

- Открывайте упаковку очень осторожно, используя нож или ножницы.
- Удалите верхний и нижний листы из упаковки бумаги перед загрузкой бумаги в лоток.
- Используйте бумагу из коробки.

Параметры автоматической очистки барабана

На панели управления предусмотрены следующие параметры автоматической очистки барабана.

Параметр	Описание
[Автоматич. чистка барабана]	<p>Здесь можно включить или отключить функцию автоматической очистки барабана.</p> <p>Если эта функция отключена, автоматическая очистка барабана производиться не будет. Параметры, описанные ниже в этой таблице, недоступны на панели управления.</p> <p>Если этот параметр включен, датчик будет регулярно проверять наличие пятен клея на барабане ([Интервал обнаружения клея]). При необходимости будет выполнена процедура автоматической очистки барабана. Параметры, описанные ниже в этой таблице, активны.</p> <p>Возможные величины:</p> <ul style="list-style-type: none"> • [Вкл.] • [Выкл.] <p>Заводское значение по умолчанию: [Выкл.].</p> <p> ПРИМЕЧАНИЕ Очистка барабана может занять несколько минут. На панели управления отображается ответная информация. ▶</p>

Параметр	Описание
[Интервал обнаружения клея]	<p>Можно задать интервал проверки датчиком наличия пятен клея на барабане (число сторон). Чем меньше это значение, тем чаще датчик будет проверять барабан. Частота появления пятен клея во многом зависит от использованного печатного материала.</p> <p>Возможные величины:</p> <ul style="list-style-type: none"> • [20 сторон] • [50 сторон] • [100 сторон] • [200 сторон] • [350 сторон] <p>Заводское значение по умолчанию: [350 сторон].</p> <p> ПРИМЕЧАНИЕ Сторона не обязательно равняется листу. Сторона рассчитывается исходя из типа печатного материала A4/LTR. Изображение — это все, что печатается на одной стороне листа формата A4/LTR. Ниже можно найти пример преобразования для значения [20 сторон]. При меньших интервалах производительность может ухудшиться.</p> <ul style="list-style-type: none"> • Если выполняется печать на одной стороне носителя формата A4/LTR, то 20 сторон = 20 листов. • Если выполняется печать на двух сторонах носителя формата A4/LTR, то 20 сторон = 10 листов. • Если выполняется печать на одной стороне носителя формата A3/Tabloid, то 20 сторон = 10 листов. • Если выполняется печать на двух сторонах носителя формата A3/Tabloid, то 20 сторон = 5 листов. <p>Таким образом, при двусторонней печати на бумаге формата A3/Tabloid датчик проверяет барабан через каждые 5 листов.</p>
[Чувствительность к клею]	<p>Можно определить размер пятен клея, обнаруженных датчиком. Заводское значение по умолчанию обеспечивает обнаружение только достаточно больших пятен клея. Выберите меньшее значение, только когда необходимо обнаружить самые маленькие пятна клея.</p> <p>Возможные величины:</p> <ul style="list-style-type: none"> • [Обычный] • [Высокий] • [Оч. высокая] <p>Заводское значение по умолчанию: [Обычный].</p>

Параметр	Описание
[Автоматич. возобновление после чистки]	<p>Можно задать режим работы принтера после автоматической очистки барабана.</p> <p>Выберите [Да], если нужно сразу же продолжить печать без проверки отпечатанного материала.</p> <p>Выберите [Нет], если нужно сначала проверить отпечатки, сделанные до очистки барабана. После завершения очистки барабана на панели управления появляется сообщение с вопросом, хотите ли вы продолжить. После этого можно проверить отпечатанный материал.</p> <p>Возможные величины:</p> <ul style="list-style-type: none"> • [Да] • [Нет] <p>Заводское значение по умолчанию: [Нет].</p>
[Запуск обнаружения выполнения]	<p>Можно указать, что система должна проверить наличие клеевых загрязнений перед началом прохода.</p> <p>Выберите [Вкл.], чтобы система проверяла наличие клеевых загрязнений перед началом прохода.</p> <p>Возможные величины:</p> <ul style="list-style-type: none"> • [Вкл.] • [Выкл.] <p>Заводское значение по умолчанию: [Выкл.].</p> <p> ПРИМЕЧАНИЕ Включать [Запуск обнаружения выполнения] рекомендуется только когда часто используются переработанные печатные материалы.</p>

Рекомендуемые настройки для разных типов пользователей

Параметр	Обычный пользователь		Пользователь, которому требуется высокое качество	
	Обычная бумага	Частое использование переработанных печатных материалов	Обычная бумага	Частое использование переработанных печатных материалов
[Автоматич. чистка барабана]	[Вкл.]	[Вкл.]	[Вкл.]	[Вкл.]
[Интервал обнаружения клея]	[350 сторон]	[350 сторон]	[100 сторон]	[100 сторон]
[Чувствительность к клею]	[Обычный]	[Обычный]	[Оч. высокая]	[Оч. высокая]
[Автоматич. возобновление после чистки]	[Да]	[Да]	[Да]	[Да]

Параметр	Обычный пользователь		Пользователь, которому требуется высокое качество	
	Обычная бумага	Частое использование переработанных печатных материалов	Обычная бумага	Частое использование переработанных печатных материалов
[Запуск обнаружения выполнения]	[Выкл.]	[Вкл.]	[Выкл.]	[Вкл.]

Порядок изменения параметров автоматической очистки барабана.

Процедура

1. На панели управления нажмите [Система] -> [Настройка] -> [Расширенные параметры печ. материалов] (в разделе [Дополнительно]).
2. Нажмите кнопку [Автоматич. чистка барабана], чтобы активировать параметр.
3. При необходимости измените значения параметров, описанных в таблице .
4. Нажмите [Применить] для подтверждения изменений.

Глава 16

PRISMAlytics Dashboard

PRISMAlytics Dashboard — это набор средств управления бизнесом для ваших принтеров PRISMAsync. Чтобы использовать PRISMAlytics Dashboard, на принтерах должно быть включено Remote Service (ORS). Принтеры PRISMAsync направляют на PRISMAlytics Dashboard производственную информацию в режиме реального времени, например время печати и простоя, использование печатных материалов и расходных материалов.

При помощи PRISMAlytics Dashboard можно отслеживать эксплуатационные характеристики вашего парка принтеров. Для каждого принтера можно анализировать использование, производительность и используемые расходные материалы. Можно также видеть время простоя, время ожидания для оператора, количество замятий бумаги и статистику по использованным печатным материалам.

Сведения о возможностях и использовании см. в документации PRISMAlytics Dashboard.

Глава 17

Поиск и устранение неисправностей

Решение проблем

Введение

Основные типы ошибок следующие:

- Ошибки, связанные с принтером.
- Ошибки, связанные с заданиями.

В этом разделе приводится обзор возможных ошибок и способов их устранения.



ПРИМЕЧАНИЕ

Замену/чистку узлов и устранение замятий бумаги могут выполнять только операторы, получившие специальную подготовку по обслуживанию.

Обзор возможных ошибок устройства

Действия при возникновении ошибок устройства

Ошибка	Решение	Дополнительная информация
Замятие бумаги	Следуйте инструкциям на панели управления.	После устранения ошибки принтер продолжает работу с того места, в котором она была прервана из-за ошибки. Проверьте напечатанные материалы на предмет дублирующихся страниц.
Программные ошибки	Следуйте инструкциям на панели управления.	Сообщение на панели управления уведомит о необходимости перезапустить принтер.
Необходимость технического обслуживания	Следуйте инструкциям на панели управления.	Сообщение на панели управления уведомит о необходимости вызова техника сервисной службы или обращения к местному уполномоченному дилеру.
Восстановление узлов	Следуйте инструкциям на панели управления.	После устранения ошибки принтер проверяет возможность продолжения печати задания с той точки, где она была прервана. При использовании печатного материала для циклической печати, возможно, придется удалить несколько листов.
Система не может определить момент окончания выполнения задания	Для проверки отпечатанного материала следуйте инструкциям на панели управления.	В некоторых случаях система не может определить момент окончания выполнения задания. Необходимо проверить отпечатанный материал. По окончании вывода материала нажмите кнопку [ОК].
Отпечатки содержат точки	Выполните процедуру очистки барабана.	Эту процедуру можно запустить через панель управления, нажав [Система] -> [Тех. обслуж.] -> [Перейти к зад. тех. обл.].
Лоток для бумаги не открывается	Проверьте, правильно ли закрыты все лотки для бумаги.	

Ошибка	Решение	Дополнительная информация
Замятие бумаги или загнутые уголки листов из-за того, что горизонтальный модуль переноса закрыт не полностью.	Убедитесь, что горизонтальный модуль переноса полностью вставлен и зафиксирован.	
Изображения на готовых отпечатках выровнены неверно.	Выполнение регистрации печатного материала.	Совмещение печатных материалов на стр. 400
Изображения на готовых отпечатках с перекосом и немного повернуты.	Выполнение регистрации печатного материала.	Совмещение печатных материалов на стр. 400

Обзор возможных ошибок заданий

Действия при возникновении ошибок заданий

Ошибка	Решение	Дополнительная информация
Требуемые расходные материалы отсутствуют	Добавьте нужные расходные материалы (носители, тонер и скрепки) до того, как принтер перестанет работать.	Необходимость пополнения расходных материалов можно определить с помощью пульта управления.
Заданная комбинация параметров печати невозможна	<ul style="list-style-type: none"> Контроллер корректирует параметры. Следует задавать на панели управления верные комбинации параметров заданий в разделе [Изменить] на экране [Задания] панели управления. 	<p>Решение зависит от места, в котором определяются параметры задания.</p> <ul style="list-style-type: none"> Если параметры задания определяются в приложении или драйвере принтера, контроллер автоматически исправит параметры. После ввода параметров задания через панель управления, на ней появляется сообщение о том, что данная комбинация параметров недопустима. Кнопка [ОК] становится недоступна.

Использование удаленного обслуживания

Удаленной поддержкой можно воспользоваться при возникновении вопроса или проблемы. Сервисная организация или служба поддержки может обеспечить поддержку с помощью удаленного соединения.

Сеанс удаленной поддержки активируется при подтверждении запроса на поддержку и продолжается до окончания срока действия.

Чтобы воспользоваться удаленной поддержкой, администратору системы сначала нужно включить удаленное соединение в панели управления. Местоположение: [Система]→[Настройка]→[Конфигурация системы]→[Удаленное соединение].

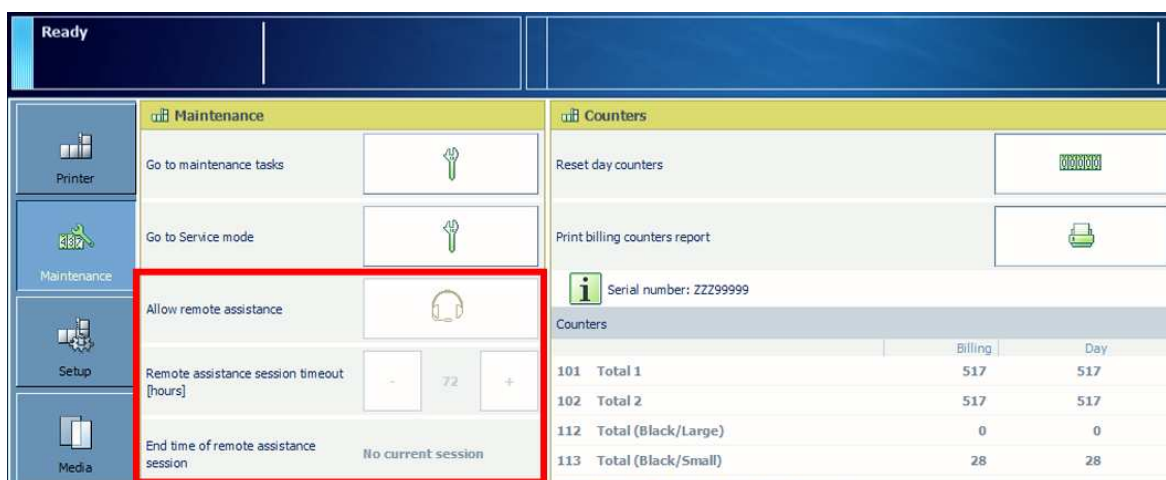

[145] Удаленное обслуживание

Определение тайм-аута сеанса удаленной поддержки

Тайм-аут сеанса можно определить только в том случае, если нет активных сеансов удаленной поддержки.

1. Нажмите [Система]→[Тех. обслуж.].
2. Укажите тайм-аут в поле [Тайм-аут сеанса удаленной поддержки [часы]]. Значение по умолчанию — 72 часа. Диапазон значений: 1–168 часов.

Запуск сеанса удаленной поддержки

После инициализации сеанса удаленной поддержки можно установить соединение удаленного обслуживания.



1. Нажмите [Разреш. удал. поддержку].
2. Параметр [Время завершения сеанса удаленной поддержки] показывает время окончания сеанса.

Сохранение информации в журнале в случае ошибок ПО

Введение

Когда в системе возникает ошибка ПО, можно сохранить информацию о ней в журнале. С помощью этой информации сервисная служба сможет проанализировать ошибку.

Процедура

1. На панели управления имеется экран ошибок с информацией об ошибке ПО. Ошибка ПО имеет код ошибки, который начинается с 115. Система собирает сведения для записи в журнал. Это может занять несколько минут. После сбора сведений для журнала вставьте USB-накопитель в USB-порт , расположенный на левой стороне панели управления.
Если вы не хотите сохранять информацию об ошибке ПО, коснитесь экрана ошибок, чтобы выйти из окна ошибки. Выполняется перезапуск системы.
В журнале могут храниться только записи о невосстановимых ошибках ПО.
2. Нажмите кнопку USB-накопителя  на экране ошибок.
Система сохранит информацию об ошибке на USB-накопитель.
3. Когда система сообщит, что сохранение завершено, удалите USB-накопитель.
4. Коснитесь экрана ошибок, чтобы выйти из окна ошибки. Выполняется перезапуск системы.



ПРИМЕЧАНИЕ

Если в системе возникли подряд две идентичные ошибки ПО, можно удалить все задания. Если одно или несколько заданий вызывают ошибку ПО, система перезагружается без ошибки.



ПРИМЕЧАНИЕ

Если в системе возникли подряд три идентичные ошибки ПО, после перезагрузки система выполняет переустановку ПО. Переустановка занимает некоторое время.

Создание и загрузка файла журнала

Этот раздел содержит следующие инструкции.

- Создание файла журнала вручную с файлами отчетов/трассировки в Settings Editor
- Загрузка файла журнала из Settings Editor
- Создание файла журнала на панели управления
- Экспорт файла журнала на USB-устройство с панели управления
- Создание нового файла журнала из PRISMAsync Remote Manager

Значения имени файлов журнала

Имена файлов журнала состоят из нескольких частей в зависимости от содержимого.

<имя хоста>_TraceData_<ггггммдд>_<ччммсс>	Файл отчетов/трассировки, созданный пользователем вручную в указанное время в указанной системе.
<имя хоста>_Reports_<ггггммдд>_<ччммсс>	Файл отчетов, созданный пользователем вручную в указанное время в указанной системе.
<имя хоста>_TraceData_<код ошибки принтера>_<ггггммдд>_<ччммсс>	Файл отчетов/трассировки, созданный указанной системой для ошибки принтера в указанное время.

Создание файла журнала вручную с файлами отчетов/трассировки в Settings Editor

Для создания файла журнала с файлами отчетов/трассировки используйте опцию **[Создание файла журнала с файлами отчетов/трассировки]**. Создайте этот файл журнала незамедлительно после возникновения ошибки печати.



ПРИМЕЧАНИЕ

Создавайте альтернативный файл журнала с использованием опции **[Создание файла журнала с файлами отчетов]** только по запросу сервисной организации.

1. Откройте **Settings Editor** и перейдите в раздел: [Поддержка]→[Устранение неполадок].

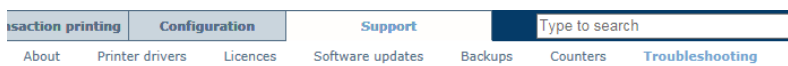

[146] Вкладка [Устранение неполадок]

2. В группе опций [Отчеты и журналы] нажмите [Создание файла журнала с файлами отчетов/трассировки].

Logging and reports	
Setting	Value
Log file with report / trace files	<input type="checkbox"/> Create or download log file with report / trace files
Log file with report files	<input type="checkbox"/> Create or download log file with report files

3. В диалоговом окне [Файл журнала с файлами отчетов/трассировки (создание и загрузка)] нажмите [Создание файла журнала с файлами отчетов/трассировки] для **создания** нового файла журнала.

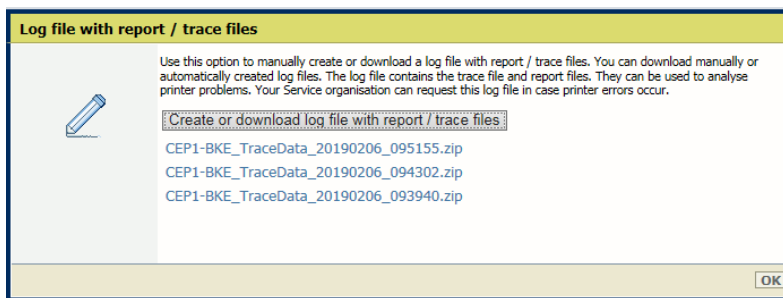

[147] Создание файла журнала с файлами отчетов/трассировки

4. Щелкните [OK].

Загрузка файла журнала из Settings Editor

Файлы журнала могут создаваться вручную или автоматически принтером при возникновении ошибки.

1. Откройте **Settings Editor** и перейдите в раздел: [Поддержка]→[Устранение неполадок].

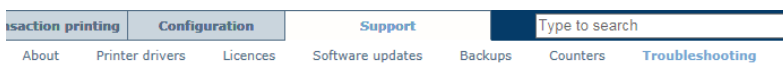

[148] Вкладка [Устранение неполадок]

2. В группе опций [Отчеты и журналы] нажмите [Создание файла журнала с файлами отчетов/трассировки].

Logging and reports	
Setting	Value
Log file with report / trace files	<input type="checkbox"/> Create or download log file with report / trace files
Log file with report files	<input type="checkbox"/> Create or download log file with report files

3. В диалоговом окне щелкните по требуемому файлу журнала, чтобы **загрузить** файл.

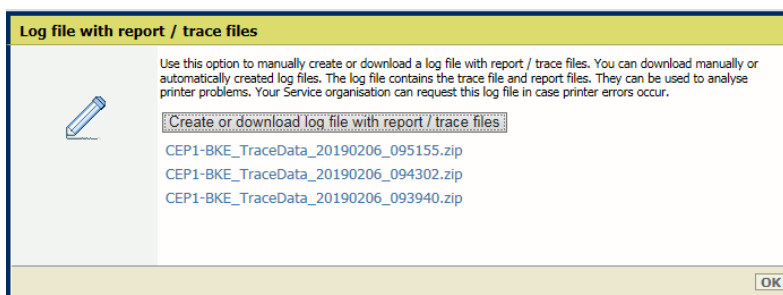

[149] Создание или загрузка файла журнала с файлами отчетов/трассировки

4. Сохраните файл журнала во внешнем расположении.
5. Щелкните [OK].

Создание файла журнала на панели управления

Для создания файла журнала с файлами отчетов/трассировки используйте опцию **[Создание файла журнала с файлами отчетов/трассировки]**. Создайте этот файл журнала незамедлительно после возникновения ошибки печати.



ПРИМЕЧАНИЕ

Создавайте альтернативный файл журнала с использованием опции **[Создание файла журнала с файлами отчетов]** только по запросу сервисной организации.

1. На **панели управления** нажмите: [Система]→[Настройка]→[Конфигурация системы]→[Отчеты и журналы].

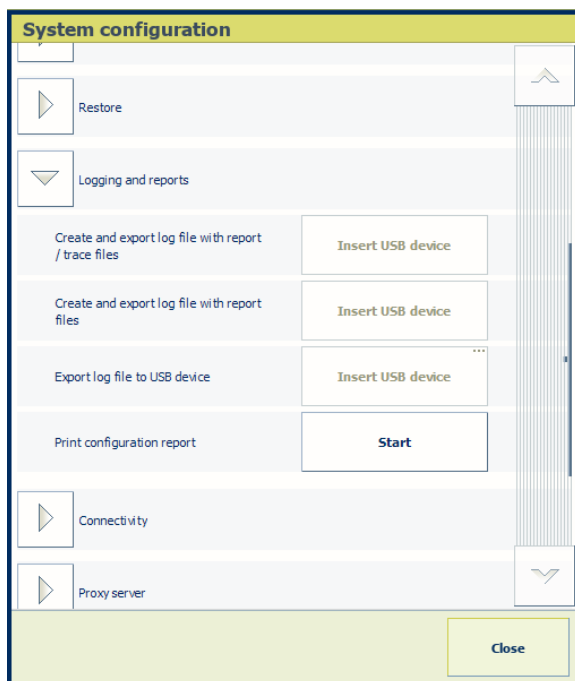

[150] Конфигурация системы

**ПРИМЕЧАНИЕ**

Вы также можете нажать на обозначенную кнопку на начальном экране панели управления и нажать [Конфигурация системы].

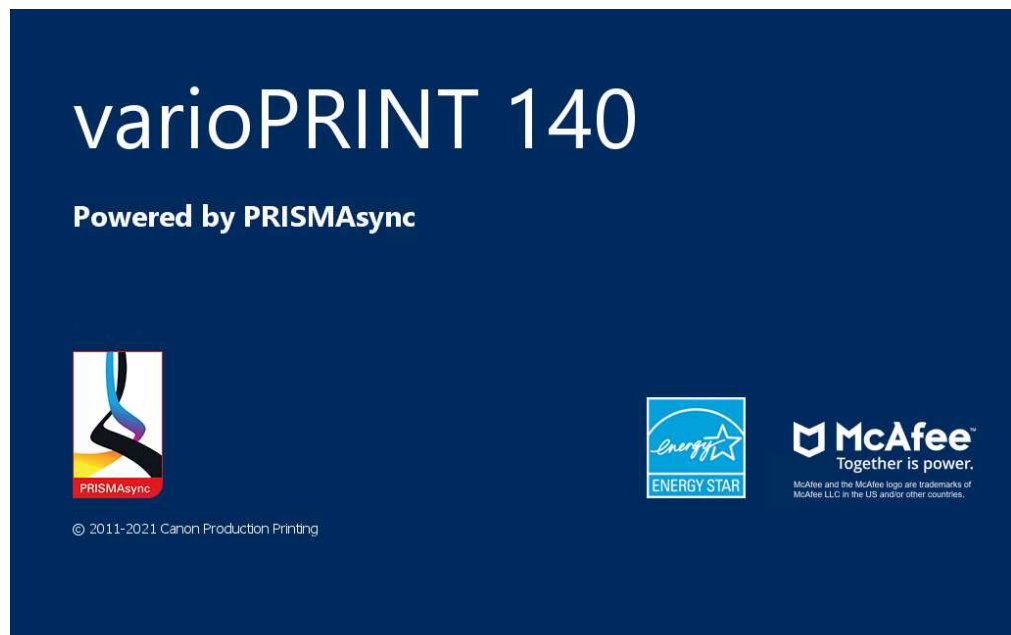

Press the  button to turn on the printer.

Shut down printer



[151] Начальный экран панели управления

2. Подключите USB-устройство к USB-порту на панели управления.
3. Нажмите [Создать] в строке [Создание и экспорт файла журнала с файлами отчетов/ трассировки].

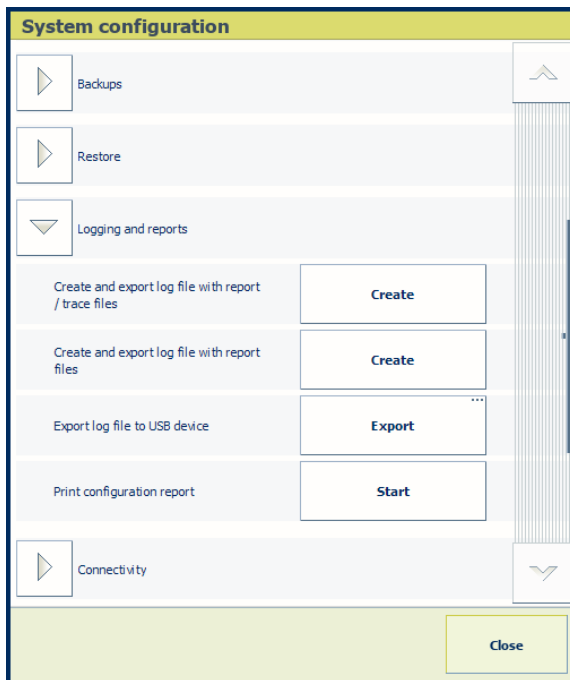

4. Файл журнала создается.

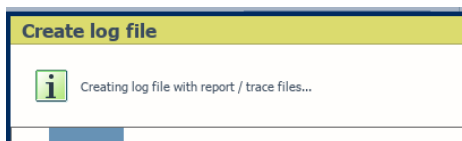

5. Последний созданный файл журнала выбирается в диалоговом окне [Экспорт файла журнала].

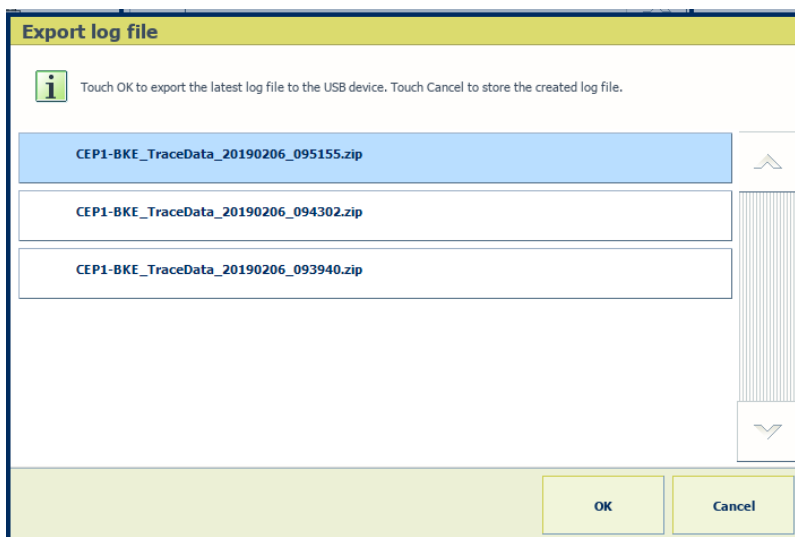

[152] Экспорт файла журнала

6. Коснитесь [OK] для экспорта этого файла журнала на USB-устройство. Коснитесь [Отмена] для загрузки этого файл журнала позже.

Экспорт файла журнала на USB-устройство с панели управления

Созданные вручную или автоматически файлы журналов можно экспортировать на USB-устройство.

1. На **панели управления** нажмите: [Система]→[Настройка]→[Конфигурация системы]→[Отчеты и журналы].



ПРИМЕЧАНИЕ

Также можно нажать [Конфигурация системы] на начальном экране панели управления.

2. Подключите USB-устройство к USB-порту на панели управления.
3. Нажмите [Экспорт].

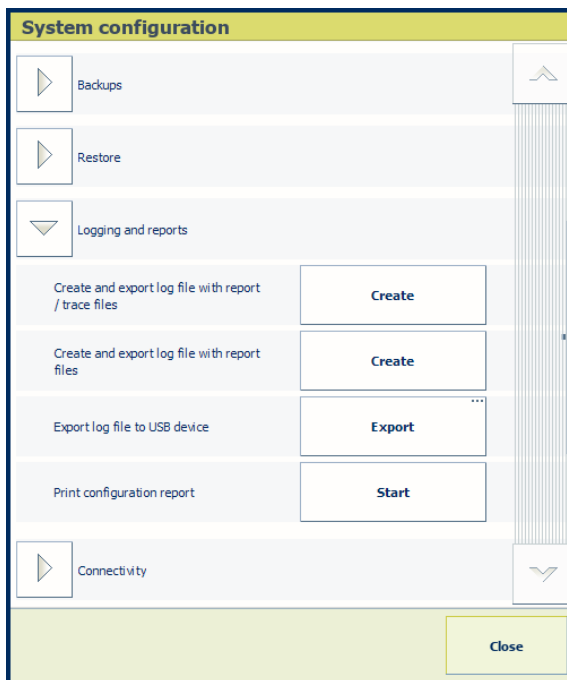

[153] Экспорт файла журнала

4. Выберите необходимый файл журнала.

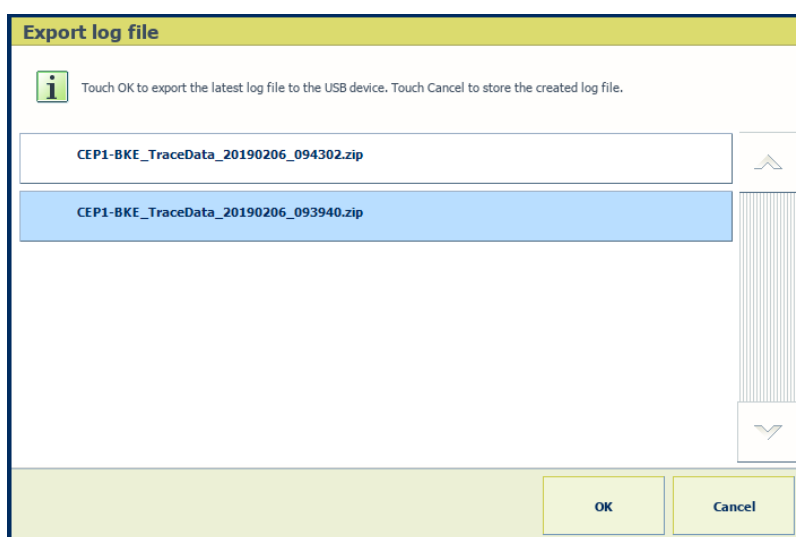

[154] Выберите файл журнала

5. Коснитесь [OK] для экспорта файла журнала на USB-устройство.

Создание нового файла журнала из PRISMAsync Remote Manager

1. В правом верхнем меню нажмите [Поддержка]→[Создание файла журнала].

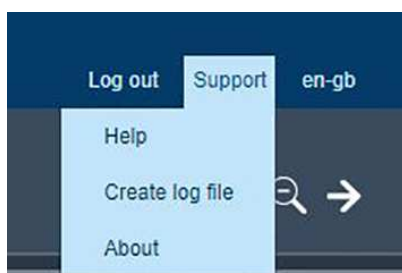

[155] Параметры поддержки

2. Вы будете перенаправлены к опции [Создание файла журнала с файлами отчетов/трассировки] в Settings Editor выбранного принтера.
3. При появлении запроса выполните вход в Settings Editor.
Используйте две первые инструкции в этом разделе для создания и загрузки файла журнала.

Приложение А

Технические характеристики

Общие положения

Технические характеристики

Характеристика	Значение
Описание	Черно-белый принтер/сканер/копир; низкая и средняя нагрузка
Тонер	Черный тонер для Canon varioPRINT 135 Series
Технология обработки изображений	DirectPress®; однокомпонентный тонер
Время прогрева	150–270 секунд, в зависимости от количества тонера в очистителе
Время выхода первой копии	Одностороннее: 3.9 секунд
Время выхода первой распечатки	Одностороннее, растриванное изображение: 5.1 секунд
Размеры принтера	Без панели оператора: 1 130 x 765 x 1 040 мм С панелью оператора: 1 130 x 765 x 1 430 мм
Вес принтера	263 кг (578.6 lb)
Требуемая мощность	1-фазное: 200-240 В, 50/60 Гц • Европа 16 А
Сертификаты	EPA Energy Star® / TEC compliancy, RoHS, Cetecom / CE Class A, FCC Class A, UL / TÜV / CE, VCCI, ErP, China RoHS, CRDH FDA (USA), WEEE, Green Procurement Standards, EAC, KC, RCM, International Energy Star Program (Japan, EU, USA) Section 508, EPEAT SILVER, сертификат очистки от краски, CCC China (получаемый на местном уровне), C-tick Australia (получаемый на местном уровне)

Условия рабочей среды

Характеристика	Описание
Выброс озона	Нет (принтер)
Оптимальная температура	17-30 °С, температура принтера — до 34 °С. Информацию для дополнительных принадлежностей см. в их технических характеристиках.
Относительная влажность	20-80%
Высота над уровнем моря	Менее 1 000 м (3 281 фут)
Размер помещения и вентиляция или скорость воздухообмена при этом размере помещения	<p>>50 м³ и >100 м³/ч или кратность воздухообмена >2 для размера помещения >35 м³</p> <p> ПРИМЕЧАНИЕ Это требование к вентиляции для принтера, дополнительное к стандартным требованиям к вентиляции в помещении.</p>
Уровень силы звука	Режим ожидания: 33 дБ Печать макс. 64 дБ
Энергопотребление	<p>Режим выключения: 0.2 Вт Спящий режим: 4,3 Вт (за исключением контроллера) Режим энергосбережения: 150 Вт Режим готовности: 270 Вт Режим работы (EUR, A4, 80 g/m², режим двусторонней печати): 1,9 кВт / 2,0 кВт / 2,2 кВт (varioPRINT® 115 / 130 / 140 соответственно)</p>
Значение TEC	Европа, A4, 80 g/m ² : 20,2 кВт / 21,1 кВт / 22,7 кВт (varioPRINT® 115 / 130 / 140 соответственно)

Скорость печати

Ниже представлена скорость печати (изображений в минуту).

Плотность печатного материала	Модель	A4 LEF, B5 LEF, A5 SEF	Letter LEF	Ledger	Формат A3	SRA3	JIS B4 SEF
Двусторонний, менее 120 g/m ² (31 lb bond)	115	117	115	60	61	58	64
	130	133	130	68	69	65	72
	140	143	140	73	75	70	78
Односторонний, менее 220 g/m ² (80 lb cover)	115	117	115	60	61	58	64
	130	133	130	68	69	65	72
	140	143	140	73	75	70	78
Двусторонний: 120 g/m ² - 220 g/m ² (31 lb bond - 80 lb)	115	113	110	57	59	55	61
	130	123	120	63	64	60	67
	140	123	120	63	64	60	67
> 220 g/m ² (80 lb cover)	115	61	60	31	32	30	33
	130	61	60	31	32	30	33
	140	61	60	31	32	30	33

LEF: Подача длинной стороной

SEF: Подача короткой стороной

Модули бумаги

Internal paper module



ПРИМЕЧАНИЕ

Все значения количества листов в таблице ниже указаны для бумаги плотностью 80 g/m² (20 lb bond).

Характеристика	Описание
Описание	Стандартный модуль бумаги
Лотки для бумаги	<ul style="list-style-type: none"> Загрузочный лоток 1: 1500 листов (A4, JIS B5, Letter, 16K. Если установлен загрузочный лоток для малых форматов, то также A5, Statement.) Загрузочный лоток 2: 1500 листов (A4, JIS B5, Letter, 16K. Если установлен загрузочный лоток для малых форматов, то также A5, Statement.) Многоразмерный лоток 3: 500 листов; 140 x 182 мм – 320 x 432 мм Многоразмерный лоток 4: 500 листов; 140 x 182 мм – 320 x 488 мм
Плотность бумаги	50 - 300 g/m ² (13 lb bond - 110 lb cover)
Определение	Автоматическое определение формата печатного материала (многоразмерный лоток), функция определения пустого лотка
Технология подачи бумаги	Подача с помощью фрикционного самонаклада
Функции	Paper Logic, объединение лотков, указание уровня бумаги, оперативная загрузка, обработка листов с ярлыками (только с одной стороны)

External paper module

Характеристика	Описание
Описание	Дополнительный модуль бумаги. Загрузочные лотки 3 и 4 могут быть оборудованы дополнительными двойными лотками для бумаги (дополнительно).
Размеры (ШхДхВ)	980 мм x 750 мм x 1 040 мм
Вес	203 kg (447 lb)
Электропитание	90-264 В, 40-67 Гц, 200 Вт
Лотки для бумаги	<ul style="list-style-type: none"> Лоток 1: 600 листов Лоток 2: 600 листов Лоток 3: 1 700 листов; двойной лоток для бумаги: 3 300 листов (A4, LTR) Лоток 4: 1 700 листов; двойной лоток для бумаги: 3 300 листов (A4, LTR)
Формат бумаги	Все лотки для бумаги: 203 x 203 мм — 320 x 488 мм (8.0" x 8.0" — 12.6" x 19.2"), JIS B5 с подачей длинной стороной (дополнительно), а также пользовательские форматы

Характеристика	Описание
Плотность бумаги	50 - 300 g/m ² (13 lb bond - 110 lb cover)
Определение	Автоматическое определение формата печатного материала, определение пустого лотка
Технология подачи бумаги	Подача под вакуумом, разделение воздухом
Функции	Paper Logic, объединение лотков, указание уровня бумаги, оперативная загрузка, обработка листов с ярлыками (только с одной стороны)

Характеристики окончательной обработки и вывода

Технические характеристики других дополнительных устройств см. в руководствах, поставляемых в комплекте с данными дополнительными устройствами.

Лоток копирования-R2

Характеристика	Значение
Описание	Вспомогательный лоток для сбора готовых отпечатков
емкость	250 листов (80 g/m ² / 20 lb bond)
Формат бумаги	<p>Форматы по умолчанию: 330 mm x 483 mm, 305 mm x 457 mm, SRA3, A3, A4, A4R, A5R 13" x 19", 12" x 18", 12.6" x 17.7", 11" x 17", LTR, LTRR, STMTR</p> <p>Размеры пользовательского формата: 100 mm x 148 mm - 330.2 mm x 487.7 mm 3.9" x 5.8" - 13" x 19.2"</p> <p>Типы конвертов: ISO-C5 (162 mm x 229 mm / 6 3/8" x 9"), No. 10 (COM) (104.7 mm x 241.3 mm / 4 1/8" x 9 1/2"), Monarch (98.4 mm x 190.5 mm / 3 7/8" x 7 1/2"), DL (110 mm x 220 mm / 4 1/3" x 8 2/3"), Nagagata 3 (120 mm x 235 mm / 4.7" x 9 1/4"), Yougatanaga (120 mm x 235 mm / 4.7" x 9 1/4"), Kakugata 2 (240 mm x 332 mm / 9 1/2" x 13")</p>
Плотность бумаги	52 - 300 g/m ² / 14 lb bond - 110 lb cover
Размеры (ШxДxВ)	360 mm x 547 mm x 256 mm / 14.2" x 21.5" x 10.1"
Вес	Приблизительно 4,2 kg / 9,3 lb

Финишер с функцией сшивания - W1

Характеристика	Значение
Описание	Укладчик / сшиватель с укладкой (со сдвигом), сшивание с пробивкой отверстий скрепками для тонких пакетов, включая встроенные сталкиватели для оптимизации качества стопки
Формат бумаги для укладчика	Как поддерживает принтер
Формат бумаги для сшивания	A3, A4, A4R / 11" x 17", LTR, LTRR, Executive, Legal, Ledger, JIS B4, JIS B5
Плотность бумаги	52 - 256 g/m ² / 14 lb bond - 140 lb cover
Макс. ресурс сшивания	A4, B5, LTR: 100 листов (80 g/m ² / 20 lb bond) A3, A4R, B4, LTRR, Legal, Ledger: 50 листов (80 g/m ² / 20 lb bond)
Возможности укладки листов без сшивания	Верхний лоток: 1000 листов Нижний лоток: 2000 листов, максимум 4000 листов в режиме укладки большого объема
Возможности укладки дляшитых пакетов	Нижний лоток: 200 пакетов; максимум 3000 листов

Характеристика	Значение
Функции	Угловое сшивание, сшивание в двух точках (также для A4R и LTRR) Возможность пробивки отверстий скрепками зависит от толщины пакета
Требуемая мощность	220-240 V, 4A
Размеры (ШхДхВ)	800 mm x 792 mm x 1239 mm / 31.5" x 31.18" x 48.78"
Вес	130 kg / 287 lb

Финишер для брошюр - W1

Характеристика	Значение
Описание	Укладчик / сшиватель с укладкой (со сдвигом), сшивание с пробивкой отверстий скрепками для тонких пакетов, фальцовка буклетов, прошивка внакидку и фальцовка внакидку, включая встроенные сталкиватели для оптимизации качества стопки
Формат бумаги для укладчика	Как поддерживает принтер
Формат бумаги для сшивания	A3, A4, A4R / 11" x 17", LTR, LTRR, Executive, Legal, Ledger, JIS B4, JIS B5
Емкость центральной прошивки	2–25 листов (80 g/m ² / 20 lb bond), включая 1 титульный лист плотностью до 256 г/м ² / 140 фунтов — индексные карточки
Плотность бумаги	52 - 256 g/m ² / 13 lb bond - 110 lb cover
Емкость вывода накопителя/сшивателя	Ремень конвейера: 30 буклетов. При подаче во внешний выводной лоток емкость вывода не ограничена
Возможности укладки листов без сшивания	Верхний лоток: 1000 листов Нижний лоток: 2000 листов, максимум 4000 листов в режиме укладки большого объема
Возможности укладки для сшитых пакетов	Нижний лоток: 200 пакетов; максимум 3000 листов
Макс. ресурс сшивания	A4, B5, LTR: 100 листов (80 g/m ² / 20 lb bond) A3, A4R, B4, LTRR, Legal, Ledger: 50 листов (80 g/m ² / 20 lb bond)
Функции	Угловое сшивание, сшивание в двух точках (также для A4R и LTRR) Возможность пробивки отверстий скрепками зависит от толщины пакета Центральная прошивка Фальцовка до 5 листов на пакет Функция пресса при брошюровке внакидку для уменьшения толщины буклетов Дополнительно. Можно совместить с обрезкой с помощью 1 или 3 ножей
Требуемая мощность	220-240 V, 4A
Размеры (ШхДхВ)	800 mm x 792 mm x 1239 mm / 31.5" x 31.18" x 48.78"
Вес	182 kg / 401 lb

Адаптер финишера

Характеристика	Значение
Описание	Адаптер финишера для подключения широкого ряда финишеров DFD по более низкой цене и с меньшей занимаемой площадью. Не нужно использовать укладчик для подключения финишеров DFD.
Формат бумаги	Что поддерживает принтер. Согнутые листы и конверты не поддерживаются. Устройство [Адаптер финишера] поворачивает лист, поэтому нельзя использовать ярлыки. При использовании ориентированного или предварительно перфорированного носителя производительность печати двухсторонних заданий уменьшается на 40% для носителя типа А4 и на 50% для носителя типа А3
Плотность бумаги	52 - 300 g/m ² / 14 lb bond - 110 lb cover
Высота интерфейса сторонних устройств окончательной обработки	Высота вывода по умолчанию для поддержки установленных далее финишеров Canon: 860 мм. С дополнительным комплектом DFD высота на выходе составляет 1002 мм.
Размеры (ШхДхВ)	300 mm x 745 mm x 1040 mm / 11.8" x 29.3" x 40.9"
Вес	Примерно 60 кг (132 lb)
Электропитание	Собственный источник питания 90–264 В, 47–63 Гц
Стандарты безопасности	Соответствует стандартам OTS8002, TÜV-GS, c-UL-us, CSA
Функции	Адаптер финишера содержит вывод бумаги в нижней части модуля.

Мост

Характеристика	Значение
Описание	С помощью моста можно пользоваться преимуществами укладчика / шивателя и устройства окончательной обработки DFD
Формат бумаги	Что поддерживает принтер. Согнутые листы и конверты не поддерживаются. Устройство [Адаптер финишера] поворачивает лист, поэтому нельзя использовать ярлыки. При использовании ориентированного или предварительно перфорированного носителя производительность печати двухсторонних заданий уменьшается на 40% для носителя типа А4 и на 50% для носителя типа А3
Плотность бумаги	52 - 300 g/m ² / 14 lb bond - 110 lb cover
Размеры (ШхДхВ)	600 mm x 745 mm x 150 mm / 23.6" x 29.3" x 5.9"
Вес	Примерно 30 кг (66 lb)
Электропитание	Питание от адаптера финишера
Стандарты безопасности	Соответствует стандартам OTS8002, TÜV-GS, c-UL-us, CSA

Характеристика	Значение
Функции	Для улучшения доступа к лотку укладчика / сшивателя можно частично задвинуть мост, но не во время печати.

Технические характеристики носителя

Типы носителей

Печатные материалы	Описание
Прозрачные пленки	Только на бумажной основе и односторонние
Ярлыки	Да
Самоклящаяся бумага	Да
Фактурная бумага	Да
Штампованная бумага	Да
Самокопировальная бумага	На печатном материале, рекомендованном производителем
Типографские заготовки	В соответствии с рекомендациями производителя для типографских заготовок
Переработанная бумага	На печатном материале, рекомендованном производителем

Плотность печатных материалов

Печатные материалы	Внутренний модуль бумаги	Внешний модуль бумаги
Обычная бумага	50 - 300 g/m ² (13 lb bond - 110 lb)	60 - 300 g/m ² (16 lb bond - 110 lb)
Офсетная бумага	60 - 300 g/m ² (16 lb bond - 110 lb)	60 - 300 g/m ² (16 lb bond - 110 lb)
Мелованная бумага	Не рекомендуется*	80 - 300 g/m ² (20 lb bond - 110 lb)



ПРИМЕЧАНИЕ

* Некоторые виды мелованной бумаги могут использоваться после установки усилителя расслоения.

Печать, копирование и сканирование

Печать

Характеристика	Описание
Управление заданиями	ДосBox, списки [Запланированные задания], [Ожидające задания] и [Задания печати]
Разрешение печати	PCL: 600 x 600 точек на дюйм Adobe® PostScript® 3™: 1200x1200 точек на дюйм, 600x2400 точек на дюйм
Разрешение печати	600x2400 точек на дюйм
Максимальная область печати	PCL: регулируется Adobe® PostScript® 3™: 3 мм со стороны, не более 308 x 484 мм
Частота отображения	PCL: не более 106 строк на дюйм Adobe® PostScript® 3™: не более 200 строк на дюйм
Оттенки серого	PCL: 125 Adobe® PostScript® 3™: 200
Функции	Предварительное растривание, печать во время растривания и постановки в очередь, печать документов разного размера, горячие папки и автоматические рабочие процессы, дополнительная функция транзакционной печати

Копирование

Характеристика	Описание
Разрешение копирования	600x1200 dpi
Контроль насыщенности	Автоматически / вручную (шкала с 9 делениями), [Текст], [Смешанное], [Фотография], [Высокая детализация]
Масштаб	25-400%; автоматически
Частота отображения	200 lpi
Оттенки серого	200
Функции	Автоматическая оптимизация качества для текста/фотографий, настройка светлого/темного изображения, вставка обложки, [Объед. задание коп.], автоматический поворот, печать буклетов, несколько изображений на листе, сдвиг полей, удаление полей, расположение изображения, автоматический выбор страниц, копирование ярлыков, сочетание разных форматов оригинала, копирование книги, [Простое задание коп.], [Копировать в ДосBox], контроль подачи сдвоенных листов.

Сканирование

Характеристика	Описание
Разрешение	75, 100, 150, 200, 300 (по умолчанию), 600 точек на дюйм

Характеристика	Описание
Сканирование из пула	Н/П
Цветное сканирование	Дополнительная лицензия
Назначение	Сканирование с отправкой по электронной почте, сканирование на FTP-сервер, сканирование на USB-носитель, сканирование в DocBox, сканирование в SMB, сканирование в WebDAV, сканирование в PDF (DocBox)
Формат файла	PDF (single and multiple page), PDF/A, TIFF, JPEG/sRGB (colour scanning)
Максимальный размер оригинала	304,8 x 431,8 мм
Функции	Просмотр эскизов (DocBox), профили сканирования, просмотр статуса, сканирование оттенков серого, печать нескольких экземпляров одного отсканированного оригинала, сканирование при прогреве, сканирование при печати, сканирование подпакетов, многозадачный пользовательский интерфейс, цветное сканирование в RGB, сканирование в файл при разных форматах оригинала, контроль подачи сдвоенных листов.

PRISMAsync контроллер

Характеристика	Описание
Описание	Встроенный контроллер PRISMAsync.
Процессор	2.7 ГГц
Память	4 ГБ
Жесткий диск	500 ГБ
Возможность работы в сети	10/100/1000 Base-T
Сетевые протоколы	TCP/IP (LPR/LPD, сокет), SMB статический/автоматический IP (через DHCP) SNMP v1–v3 (MIB для принтера, частная MIB, MIB для контроля выполнения заданий) IPv4 & IPv6
Операционная система	Microsoft® Windows 10®
Поддерживаемые языки описания страниц (PDL)	<ul style="list-style-type: none"> • APPE 5.4 (Adobe® PDF Print Engine) • Adobe® PostScript® 3™ / потоковый PostScript® • PPML/GA, уровень 1 • PPML, версии 1.5, 2.1 и 2.2 • PCL 6 (дополнительный, включает PCL5e и PCL XL) • PDF 2.0 • XPS • IPDS (дополнительный) • Поддержка Xerox® PPP
Печать с USB-накопителя	PDF, PS, PCL, XPS через порт USB на панели оператора
Защита	Сертификат EAL2+ по стандарту Common Criteria, электронное уничтожение, протокол HTTPs, брандмауэр, PIN-код для DocBox, авторизация пользователей для SDS, съемный жесткий диск, IPv6, лицензия на защиту программного обеспечения (средство проверки целостности), авторизация в зависимости от роли пользователя: основной оператор, системный администратор, представитель сервисной службы.
Функции	Печать в процессе растривания, потоковая передача, обработка нескольких задач, предварительное растривание, отсутствие циклов простоя между заданиями, многозадачность (сканирование/копирование/печать), настройка в веб-интерфейсе с помощью редактора параметров, Remote meter reading, Remote Diagnostics, удаленное обновление программного обеспечения, Remote Monitor.
Параметры аппаратного обеспечения	Поддержка USB-мыши, комплект Section 508 (видео, предупреждающий сигнал), интерфейс устройства контроля копирования для ведения учета, индикатор предупреждения оператора, съемный жесткий диск.

Поддержка драйвера принтера

Remote Printer Driver	Примечание
Remote Printer Driver Win10 5.2.2.0	PostScript, PCL и PDF
Драйвер принтера UPD/PPD/GPD для Windows	Примечание
PS3 UPD — Microsoft Windows Server 2003/2008/2008 R2/2012	Поддержка 32- и 64-разрядных версий
PS3 UPD — Microsoft Windows Client Vista/Windows Server 2012 R2/Windows 7/Windows 8/Windows 8.1	Поддержка 32- и 64-разрядных версий
PS3 UPD — Microsoft Windows Client Windows 10	Поддержка 64-разрядной версии
PS3 PPD - Microsoft Windows Client Mac/Linux-CUPS/Другое	
PS3 — Macintosh (Mac OS 10.6/10.7/10.8/10.9/10.10/10.11/10.12/10.13)	Intel & PowerPC
PCL6 UPD — Microsoft Windows Server 2003(R2)/2008/2008 R2/2012	Поддержка 32- и 64-разрядных версий
PCL6 UPD — Microsoft Windows Client Vista/Windows Server 2012 R2/Windows 7/Windows 8/Windows 8.1	Поддержка 32- и 64-разрядных версий
PCL6 UPD — Microsoft Windows Client Windows 10	Поддержка 64-разрядной версии
PCL6 GPD - Microsoft Windows Client Mac/Linux-CUPS/Другое	
Microsoft XPS UPD — Microsoft Windows Client Windows 10	Поддержка 64-разрядной версии
Microsoft XPS UPD — Microsoft Windows Client Vista/Windows Server 2008/Windows 7/Windows Server 2008 R2/Windows 8/Windows Server 2012/Windows 8.1/Windows 2012 R2	
Тип устройства SAP (SAP R/3 4.6 и выше)	Реализация и поддержка через C&SS
Драйвер принтера ОС Mac OS X	Примечание
PS3 — Macintosh (Mac OS 10.6/10.7/10.8/10.9/10.10/10.11/10.12/10.13)	Intel & PowerPC



ПРИМЕЧАНИЕ

Все драйверы UPD сертифицированы Microsoft

Индекс

1

- 1-сторонний печатный материал
 - Совмещение печатного материала..... 444
- 1-сторонняя печать..... 224

2

- 2-сторонняя печать..... 224

D

- Default_ticket.jdf
 - использование для папок быстрых задач..... 108
 - создание..... 110
- DFD
 - адаптер финишера..... 28
- DHCP..... 451
- DNS 1..... 451
- DNS 2..... 451
- DosBox
 - Введение..... 174
 - дублирование..... 248
 - Настройки задания..... 177
 - Объединение заданий..... 196
 - описание..... 151
 - Параметры блокировки 198
 - перемещение задания..... 156
 - Печать задания..... 201
 - Печать срочного задания..... 202
 - программирование страниц..... 151
 - Разблокировка параметров..... 199
 - Разделение задания сборки..... 197
 - Создать..... 176
 - Срочные задания..... 202
 - Функция прерывания..... 202
 - Функция разделения..... 197
 - Функция сборки..... 196

F

- FAQ
 - Совмещение печатных материалов..... 444

H

- HTTP..... 451
- HTTPS..... 451

I

- IPDS
 - восстановление вывода..... 271

M

- MAC-адрес..... 451

P

- PDF/VT..... 251
 - записи..... 251
- PDL
 - Поддерживаемые..... 568
- POC..... 443
 - Совмещение тракта подачи бумаги..... 462
- PPML..... 251
- PRISMAlytics Dashboard..... 541
- PRISMAprepare
 - Подготовка заданий..... 127
- PRISMAsync
 - каталог печатных материалов..... 49
 - привязка печатного материала..... 49
 - рабочий процесс задания..... 50
 - управление заданиями..... 150
- PRISMAsync Remote Manager..... 146
 - описание..... 45
- PRISMAsync Remote Match
 - description..... 47
 - индикаторы статуса..... 367

R

- Remote Manager..... 146
 - запуск..... 45
 - описание..... 45
- Remote Service..... 514

S

- Settings Editor
 - включение списка отпечатанных заданий..... 242
 - Доступ..... 44
 - Доступ через панель управления..... 448
 - Изменение параметров..... 448
 - параметры системы учета..... 113
 - Просмотр параметров..... 448

T		технические характеристики.....	563
TCP/IP.....	451	Администратор системы	
		настройка печатного материала.....	49
U		Адресная книга	
uniFLOW		email.....	328
Копирование или сканирование		Аксессуары	
документов.....	346	Общие обозначения.....	21
Печать задания.....	343	Фирменные наименования.....	21
Удаление заданий печати.....	350	Атрибуты печатного материала	
USB-накопитель		обработка в квитанции задания.....	75
Задание печати.....	129		
Сохраните файл в другом местоположении..	129		
V		Б	
VDP.....	251, 252	Биллинговые счетчики	
		Печать отчета.....	458
W		Блок брошюровки внакидку	
WINS 1.....	451	местоположение (профессиональный	
WINS 2.....	451	укладчик / шиватель).....	25
		Блок перфорирования	
		местоположение (профессиональный	
		укладчик / шиватель).....	25
		Бумажная пыль.....	398
		Быстрый запуск	
		Совмещение печатных материалов.....	404
Z		В	
Z-образный датчик		В начало.....	163
Код ошибки.....	532	Версия	
Очистка.....	532	Программное обеспечение принтера.....	448
A		Вид "Система"	
Автоматическая очистка барабана.....	536	Область "Настройка".....	453
Автоматические параметры		Область печатных материалов.....	375
Задание копирования.....	278	Вид «Система»	
задание сканирования.....	316	раздел транзакционной печати.....	255
Автоматические рабочие процессы		Включение системы.....	57
параметры.....	85	Включение удаленного соединения.....	515
Автоматический рабочий процесс		Внутренние загрузочные лотки	
(по умолчанию).....	82	Поддерживаемые типы носителей.....	370
LPR.....	82	Восстановить	
восстановление.....	82, 90	USB.....	450
горячая папка.....	82	полная конфигурация.....	450
добавление, копирование, изменение.....	84	пользовательская конфигурация.....	450
драйвер удаленного принтера.....	82	служебная конфигурация.....	450
Команда LPR.....	104	Восстановить пароль.....	68
метка задания.....	82	Восстановление вывода.....	271
описание.....	82	Восстановление системы.....	448
Автоматическое совмещение печатных		Вошенная бумага.....	396
материалов.....	407, 412	Временные печатные материалы.....	370
Адаптер JIS B5		добавление в каталог печатных	
Удаление.....	392	материалов.....	381
Установка.....	392	Совмещение печатного материала.....	444
Адаптер финишера.....	28	Время предупреждения	
DFD.....	28	конфигурация.....	72
мост.....	28		

Вспомогательный лоток		изменение количества пакетов.....	237
выходной лоток.....	27	изменение корешка.....	225
Вспомогательный лоток для буклетов		изменение параметров обложек.....	227
местоположение (профессиональный		листы-разделители.....	240
укладчик / шиватель).....	25	Отложить печать.....	164
Вход в систему		повторная печать.....	242
смарт-карта.....	60	Приоритет.....	163
учетная запись локального пользователя.....	60	проверка первого пакета.....	238
учетная запись пользователя домена.....	60	сдвиг изображения.....	229
учетная запись пользователя,		сдвиг поля.....	229
определенная по умолчанию.....	60	Задание DocBox	
Выбор		1 сторона или 2 стороны.....	178
заданий.....	153	Выравнивание.....	184
Выбор		Диапазон печати.....	192
другой носитель для задания.....	226	Изменить.....	195
выбор заданий.....	153	Имя задания.....	192
Выполните автоматическую очистку барабана.....	536	Количество пакетов.....	192
Выравнивание.....	228	Контраст.....	189
Выходной лоток		Корешок.....	179
компоненты.....	27	Макет.....	183
Г		Масштаб.....	183
Глубокий спящий режим.....	54	Место вывода.....	186
Д		Минимальная ширина линии.....	189
Дата и время.....	452	Нумерация страниц.....	194
Диапазон печати.....	239	Обложки.....	182
Диапазон страниц		Обрезка.....	190
все страницы.....	239	Ориентация листа.....	186
укажите диапазон.....	239	Переплет.....	190
Добавьте тонер.....	519	Перфорирование.....	191
Дополнительные параметры.....	419	Печатные материалы.....	181
Параметры вывода печати.....	230	Поворот.....	186
Дополнительные параметры печатных материалов		Порядок выполнения заданий печати.....	186
Коэффициент качества бумаги.....	398	Порядок листов.....	186
Режим воценой бумаги.....	396	Проверить первый пакет.....	192
Типографские заготовки.....	394	Профиль цвета.....	189
Доступ к другим функциям при выполнении		Разрешение при обработке растровых	
задания копирования или задания		изображений.....	189
сканирования.....	143	Растровое изображение.....	189
Драйвер удаленного принтера.....	126	Сгиб.....	190
Дублировать		Сдвиг.....	185
функция.....	248	Скрепки.....	190
З		Сортировка по пакетам.....	186
Завершение работы системы.....	58	сортировка по страницам.....	186
Загрузка печатного материала		Удаление полей.....	188
Экран расписания.....	359	Укладка со сдвигом.....	186
Задание		Утолщение.....	189
В начало.....	163	Ширина линии.....	189
замена носителя.....	226	Яркость.....	189
изменение выравнивания.....	228	Задание копирования	
		Автоматические параметры.....	278
		Выравнивание.....	287
		Имя задания.....	293
		Количество пакетов.....	293
		Корешок.....	283

Макет.....	286	Укладка со сдвигом.....	215
Масштаб.....	286	задание сканирования	
Место вывода.....	289	автоматические параметры.....	316
Место назначения.....	294	Выравнивание.....	322
Настройки задания.....	278	идентификатор отчета.....	325
Насыщенность.....	291	имя задания.....	324
Обложки.....	285	код пользователя.....	324
Обрезка.....	292	Масштабировать.....	321
Односторонний или двусторонний вывод....	282	назначение.....	324
Односторонний или двусторонний оригинал.....	279	настройки задания.....	316
Ориентация листа.....	289	насыщенность.....	323
Параметры вывода печати.....	289	Односторонний или двусторонний оригинал.....	317
Параметры фальцевания.....	291	Оптимизация качества сканирования.....	336
Переименовать.....	304	получатели.....	324
Переплет.....	291	размер.....	319
Перфорирование.....	293	размер носителя.....	320
Печатные материалы.....	284	разрешение.....	320
Поворот.....	289	тема сообщения электронной почты.....	324
Порядок выполнения заданий печати.....	289	тип изображения.....	319
Порядок листов.....	289	Тип оригинала.....	318
Простое.....	297	тип файла.....	320
Размер.....	281	удаление полей.....	323
Сдвиг.....	288	цвет.....	323
Скрепки.....	291	черно-белое.....	323
Сортировка по пакетам.....	289	шаблоны.....	134
сортировка по страницам.....	289	шкала серого.....	323
Тип изображения.....	281	Задания	
Удаление полей.....	291	дублирование.....	248
Укладка со сдвигом.....	289	контрольные листы JDF.....	110
Задание печати		перемещение.....	156
1 сторона или 2 стороны.....	207	поиск.....	156
Выравнивание.....	213	удаление.....	249
Количество пакетов.....	221	Задания DocBox	
Корешок.....	208	удаление.....	249
Место вывода.....	215	Задания в очереди на печать	
Нумерация страниц.....	223	изменение очередности печати.....	151
Обложки.....	211	перемещение.....	156
Обрезка.....	220	печать.....	151
Ориентация листа.....	215	порядок печати.....	151
Параметры задания.....	204	удаление.....	249
Параметры фальцевания.....	219	Задания копирования	
Переплет.....	219	Доступ к другим функциям.....	143
Перфорирование.....	220	Комбинированное задание копирования.....	305
Печатные материалы.....	210	Масштаб.....	301
Поворот.....	215	Минимизировать.....	143
Порядок выполнения заданий печати.....	215	Задания печати	
Порядок листов.....	215	объединение.....	150
предварительный просмотр.....	204	Пакетная печать нескольких заданий.....	165
Проверить первый пакет.....	221	преобразование в задание обработки переменных данных.....	252
Сдвиг.....	214	Разделение объединенного задания.....	165
Скрепки.....	219	режим транзакционной печати.....	51
Сортировка по пакетам.....	215	Задания с меткой.....	243
сортировка по страницам.....	215		

Задания сканирования		Индикаторы состояния	
Доступ к другим функциям.....	143	PRISMAsync Remote Match.....	367
Комбинированное задание сканирования....	335	обновления ПО.....	366
Масштаб.....	301	Искаженное изображение.....	434, 435, 436
Минимизировать.....	143	Исправление ромбовидной формы.....	431, 432, 433
Задания, для которых доступен носитель.....	243	К	
Замена картриджей со скрепками		Картридж со скрепками	
Блок центральной прошивки.....	526	Замена.....	526
Укладчик/сшиватель.....	526	Каталог SMB.....	311
Замытие бумаги		Каталог носителей.....	370
В устройстве совмещения.....	508	функции и преимущества.....	49
Нижний тракт подачи бумаги устройства		Каталог печатных материалов	
совмещения.....	505	PRISMAprepare.....	127
Записи.....	251, 252, 254	добавление временного печатного	
Защитный PIN-код		материала в.....	381
DocBox.....	151	добавление печатного материала.....	380
Значки лотков для бумаги.....	373	копирование.....	400, 444
Значки скрепок.....	521	Клавиша спящего режима.....	54
Значки состояния задания.....	364	местоположение.....	39
Значки тонера.....	517	Кнопка "Стоп"	
И		местоположение.....	39
Изменить		Кнопка включения/выключения.....	54
выравнивание.....	228	Кнопка лотка для бумаги	
диапазон страниц.....	239	местоположение.....	39
количество пакетов.....	237	Количество пакетов.....	237
корешок.....	225	Команда LPR.....	104
листы-разделители.....	240	Компоненты	
место вывода.....	230	Адаптер финишера.....	18
носитель.....	226	Брошюровальное устройство.....	18
ориентация листа.....	230	Внешний модуль бумаги.....	18
параметры на уровне страницы.....	241	Внутренний модуль бумаги.....	18
параметры обложек.....	227	Индикатор предупреждения оператора.....	18
поворот.....	230	Лоток для копий.....	18
порядок выполнения заданий печати.....	230	Модуль принтера.....	18
порядок листов.....	230	Мост.....	18
проверка первого комплекта.....	238	Панель управления.....	18
сдвиг изображения.....	229	Папка.....	18
сдвиг полей.....	229	Перфоратор.....	18
сортировка по пакетам.....	230	Сканер.....	18
сортировка по страницам.....	230	Торговые названия.....	21
укладка в стапель со сдвигом.....	230	Укладчик.....	18
Изменить пароль.....	66	Укладчик/сшиватель.....	18
Изображение ромбовидной формы.....	431, 432, 433	Устройство вставки документов.....	18
Изображение трапецевидной формы....	429, 430, 431	Устройство для разглаживания листов.....	18
Имя задания		Устройство обрезки.....	18
длинное имя задания.....	72	Контраст	
сократить.....	72	увеличить.....	234
сокращение имен заданий.....	72	уменьшить.....	234
Имя пользователя.....	39	Контрольный лист JDF	
Имя узла.....	451	загрузка.....	110
Индикатор предупреждения оператора.....	363	использование в папках быстрых задач.....	109
		обработка атрибутов носителя.....	75

создание.....	110	По размеру страницы.....	212
Контрольный лист задания		Проценты.....	212
Default_ticket.jdf.....	110	Метка.....	243
Контрольный лист JDF.....		Метки	
создание.....	110	функция выбора.....	150
печать из списка ожидающих заданий.....	244	Метод окончательной обработки.....	236
Конфигурация системы		Минимальная ширина линии.....	234
задачи.....	446	Модуль бумаги	
Концевые страницы		Внешний модуль бумаги.....	22
настройка носителя по умолчанию.....	169	Внутренний модуль бумаги.....	22
носитель по умолчанию.....	168	Мост.....	28
определить.....	168	технические характеристики.....	563
Копирование		Н	
каталог печатных материалов.....	400	Назначение печатного материала для лотка	
копирование книги.....	140	для бумаги	
Оригиналы нестандартных размеров.....	300	Экран "Лотки".....	378
Сканировать сейчас, печатать позже.....	307	Наименования аксессуаров.....	21
стекло экспонирования.....	138	Напечатанные задания	
Копирование книги.....	280	включение печати.....	242
стекло экспонирования.....	140	печать.....	242
Копировать задание		удаление.....	249
Система учета.....	296	Электронное уничтожение.....	249
Специальные страницы.....	295	Напечатать задание	
Тип оригинала.....	280	Диапазон печати.....	221
шаблоны.....	132	Имя задания.....	221
Корешок.....	225	Контраст.....	218
Коррекция изображений		Минимальная ширина линии.....	218
режим транзакционной печати.....	52	обрезка.....	236
Коэффициент качества бумаги.....	398	определение метода окончательной	
Л		обработки.....	236
Лист совмещения.....	412, 416	переплет.....	236
Листы-разделители.....	240	перфорирование.....	236
настройка ориентации.....	170	пробная печать.....	245
определение носителя по умолчанию.....	170	Профиль цвета.....	218
Лицензии.....	449	Разрешение при обработке растровых	
Программное обеспечение.....	449	изображений.....	218
Лоток для бумаги		Растровое изображение.....	218
индикаторы.....	365	Специальные страницы.....	193, 222
Удаление двойного лотка для бумаги.....	23	Удаление полей.....	217
Лоток для копий		Утолщение.....	218
технические характеристики.....	561	фальцовка.....	236
М		Ширина линии.....	218
Макет		Яркость.....	218
Несколько страниц, на листе.....	212	Настройка	
Одинаковые копии на листе.....	212	uniFLOW.....	340
Одинаковые копии на листе,		Сервер LDAP.....	315
перевернутые.....	212	Функция сканирования в SMB.....	311
Шаблон схемы спуска полос.....	212	функция сканирования в WebDAV.....	312
Маска подсети.....	451	Функция сканирования в файл.....	310
Масштаб		Функция сканирования в электронную	
		почту.....	313
		Настройка транзакционной печати	

активация.....	266
восстановление.....	267
импорт.....	267
проверка.....	268
проверка всех настроек транзакционной печати.....	269
редактирование.....	265
создание новых.....	264
экспорт.....	267
Настройки задания	
DocBox.....	177
Задание копирования.....	278
Новый	
Сканирование в файл.....	326
Номер страницы.....	131
AWF	131
Носитель	
индикаторы.....	365
О	
Обложки.....	227
Обновление программного обеспечения... 400, 444,	462
Обновления ПО	
индикаторы статуса.....	366
Общие обозначения аксессуаров.....	21
Общие обозначения в пользовательском интерфейсе.....	21
Объединение аналогичных документов.....	335
Объединение заданий печати.....	165
объединение подпакетов	
создание единого документа.....	305
Создание единого файла.....	335
Создание одного файла.....	335
Объединенные задания	
Изменение параметров задания.....	165
Ожидающие задания	
дублирование.....	248
перемещение.....	156
печать.....	150
печать технического описание задания.....	244
удаление.....	249
Окончательная обработка и вывод	
технические характеристики.....	561
Оператор	
настройка печатного материала.....	49
Определение	
метод окончательной обработки.....	236
Определить параметры задания печати	
Автоматический рабочий процесс.....	124
Горячая папка.....	124
Квитанция задания.....	124
Панель управления.....	124
Параметры PDL по умолчанию.....	124
Параметры задания PDL.....	124
оптимизация качества сканирования.....	336
Оригиналы нестандартных размеров.....	300
Ориентация оригиналов	
В АПД.....	137
На стекле экспонирования.....	136
Основной оператор	
параметры на панели управления.....	446
Основной шлюз.....	451
Остановка принтера	
вручную.....	246
после задания.....	246
после комплекта.....	246
при первой возможности.....	246
От лицевой стороны к обратной.... 422, 426, 427,	436, 437
Отложенное копирование.....	307
Отложить печать запланированного задания.....	164
Отпечатанные задания	
копирование.....	156
Отчет о конфигурации	
Печать.....	450
Отчет о проверке	
настройка транзакционной печати в режиме сопоставления лотка и носителя.....	268
настройка транзакционной печати в режиме сопоставления лотков.....	268
Очистите барабан вручную.....	535
Очистка	
Барабан.....	535, 536
Очистка Z-образного датчика.....	532
Очистка барабана.....	535, 536
Очистка барабана вручную.....	535
Ошибки	
ошибки заданий.....	544
ошибки принтера.....	544
П	
П	
печатные материалы крупного формата.....	462
Пакетная печать задания.....	165
Панель управления	
DocBox.....	151
восстановление после ошибки заданий транзакционной печати.....	52
доступ.....	41
имена заданий.....	72
каталог печатных материалов.....	49
компоненты.....	39
контрастность.....	73
регулировка параметров отображения.....	73
режим транзакционной печати.....	52

сдвиг изображения при транзакционной печати.....	52	перезапуск системы.....	59
Совмещение носителей.....	412, 416	Переименование задания копирования.....	304
Совмещение печатных материалов		Перекос.....	434, 435, 436
вручную.....	419	Переместить задание из списка	
яркость.....	73	Запланированные задания в список	
Папка быстрых задач		Ожидающие задания.....	164
активация.....	106	Перенаправление заданий.....	156
Контрольный лист JDF.....	109	перенос заданий.....	156
Контрольный лист задания.....	105	Печатная система	
настройка.....	108	переключение в режим транзакционной	
Общая информация.....	105	печати.....	262
Параметры задания.....	105	режим транзакционной печати.....	52
перетаскивайте и вставляйте файлы.....	108	язык.....	72
Перетаскивание.....	105	Печатное производство	
перетаскивание файлов.....	128	в рабочем процессе задания.....	50
привязка к автоматическому рабочему		Печатные материалы	
процессу.....	107	добавление в каталог печатных	
создание.....	107	материалов.....	380
создание оперативной клавиши.....	108	Значки.....	373
Параметры.....	407	Информация.....	373
Параметры DNS.....	451	Особого типа.....	407
Параметры IPv4.....	451	Предварительно отпечатанные.....	439
Параметры IPv6.....	451	Печатные материалы в загрузочных лотках.....	452
Параметры WINS.....	451	Печатные материалы крупного формата.....	462
Параметры администратора системы.....	448	Печатные материалы особого типа.....	407
Параметры безопасности.....	448	Печать	
Параметры блокировки в DocBox.....	198	все задания.....	243
Параметры вывода печати		Задания в списке ожидающих заданий.....	161
место вывода.....	230	задания с меткой.....	243
ориентация листа.....	230	задания, для которых доступен носитель.....	243
поворот.....	230	ожидающие задания.....	150
порядок выполнения заданий печати.....	230	переменные данные.....	254
порядок листов.....	230	Срочное задание.....	162
сортировка по пакетам.....	230	Печать задания с USB-накопителя.....	129
сортировка по страницам.....	230	Печать переменных данных.....	251
укладка в ступень со сдвигом.....	230	записи.....	254
Параметры задания		преобразование из обычного задания.....	252
Задание печати.....	204	сведения о задании.....	254
задание сканирования.....	316	Печать срочного задания	
папка быстрых задач.....	105	DocBox.....	202
Параметры локального основного оператора.....	448	Планирование заданий	
Параметры основного оператора.....	448	в рабочем процессе задания.....	50
Параметры печати		Планирование ожидающих заданий.....	161
режим транзакционной печати.....	52	Поворот.....	434, 435, 436
Параметры системы		Поворотные кольца.....	501
Дата и время.....	452	Повторная печать задания.....	242
Печатные материалы в загрузочных лотках.....	452	Подготовка заданий	
Система измерений.....	452	в рабочем процессе задания.....	50
Часовой пояс.....	452	Подключение	
Пароль		DNS 1.....	451
Восстановление.....	68	DNS 2.....	451
Изменить.....	66	HTTP.....	451
Первичный суффикс DNS.....	451	HTTPS.....	451
		MAC-адрес.....	451

TCP/IP.....	451	Удалить.....	449
WINS 1.....	451	Программное обеспечение принтера	
WINS 2.....	451	Версия.....	448
Маска подсети.....	451	Программные ошибки	
Основной шлюз.....	451	Регистрация.....	547
Первичный суффикс DNS.....	451	Прокси-сервер.....	451
Проверка соединения TCP/IP.....	451	Простое задание коп.....	297
Суффикс DNS за доменом.....	451	Профили рабочего процесса	
Подключение		Функция.....	76
DHCP.....	451	Профиль рабочего процесса "Проверка и печать"	
Имя узла.....	451	описание.....	77
Параметры DNS.....	451	Профиль рабочего процесса без участия оператора	
Параметры IPv4.....	451	описание.....	78
Параметры IPv6.....	451	Профиль рабочего процесса с обработкой	
Параметры WINS.....	451	заданий по очереди	
Скорость связи и тип соединения.....	451	описание.....	77
Подпакеты		Профиль рабочего процесса с планированием	
Листы с ярлыками.....	305, 335	вручную	
Поиск		описание.....	78
заданий.....	153	Пульт управления.....	361
Порт USB		Пятна на отпечатках.....	536
местоположение.....	39		
Порядок.....	407, 408	Р	
Предварительно отпечатанные материалы.....	439	Рабочий процесс задания.....	50
Предварительно отпечатанные		Разблокировка параметров в DocBox.....	199
материалыСовмещение печатных материалов		Разделение заданий печати.....	165
.....	441	Разделение задач	
Предварительные требования.....	407	настройка печатного материала.....	49
Примечание для оператора		Размещение оригиналов.....	137
создание в свойствах задания.....	172	Разрешение при обработке растровых	
Приоритет для задания.....	163	изображений.....	234
Присвоение печатного материала		Растровое изображение.....	234
режим транзакционной печати.....	51	Регистрация.....	548
Проверить первый пакет.....	238	Отчет о конфигурации.....	450
профиль рабочего процесса.....	77	Программные ошибки.....	547
Проверка.....	409	Файл журнала трассировки.....	450, 548
Проверка подлинности		Файл отчета.....	450, 548
описание.....	41	Экспорт.....	450
Проверка подлинности пользователя		Редактировать с помощью автоматического	
описание.....	41	рабочего процесса.....	91
Проверка соединения TCP/IP.....	451	Редактор квитанций.....	110
Проверка удаленного соединения.....	451, 515	Редактор параметров.....	43
Проверочная карта.....	409	настройки транзакционной печати.....	52
Проверьте:		параметры на панели управления.....	446
Картриджи со скрепками.....	521	Совмещение носителей.....	438
Уровень тонера.....	517	Режим воценой бумаги.....	396
Программирование страниц.....	241	Режим останова	
Программное обеспечение		останов после задания.....	246
обновление.....	448	останов после комплекта.....	246
Программное обеспечение		останов при первой возможности.....	246
Лицензии.....	449	Режим транзакционной печати	
программное обеспечение PRISMAsync		активация.....	262
Удалить.....	449	безопасное восстановление после ошибки.....	52
программное обеспечение операционной системы			

конфигурация.....	52	Сканер	
коррекция изображений.....	52	Очистка верхнего датчика.....	529
описание.....	51	Очистка нижнего датчика.....	529
управление заданиями.....	150	Очистка роликов.....	529
Режим энергосбережения.....	54	Сканирование в сообщение электронной почты	
Режимы энергопотребления		Настройка.....	313
Выкл.....	54	Настройка сервера LDAP.....	315
Глубокий спящий режим.....	54	Файл списка адресов.....	315
Готово.....	54	Сканирование на PDF-накопитель.....	333
Режим энергосбережения.....	54	Скорость.....	558
Спящий режим.....	54	Скорость печати.....	558
Резервное копирование		Скорость связи и тип соединения.....	451
USB.....	450	Скошенность.....	436
конфиденциальные данные.....	450	Скрепки	
создание.....	450	Укладчик/сшиватель.....	526
удаление.....	450	Смещение	
Ручное совмещение печатных материалов....		X:.....	426, 427
407,	418	Z:.....	426, 427
С		Смещенное изображение.....	426
Совмещение печатных материаловFAQ.....	444	Устранение неполадок.....	443
Светодиод состояния		Совмещение носителей	
местоположение.....	39	Автоматически.....	412
Сдвиг изображения.....	229	Дополнительные параметры.....	419
X:.....	436	Изображение ромбовидной формы.....	431
Z:.....	436	Изображение трапециевидной формы....	
Лицевая сторона.....	436	429, 430, 431	
Оборотная сторона.....	436	Искаженное изображение.....	434, 435, 436
Предварительно отпечатанные материалы..	439	От лицевой стороны к обратной..	426, 427,
транзакционная печать.....	261	436,	437
Сдвиг изображения по X на лицевой стороне..		Панель управления.....	412, 416
436,	439	Порядок.....	408
Сдвиг изображения по X на обратной стороне		Проверка.....	409
.....	436, 439	Проверочная карта.....	409
Сдвиг изображения по Z на лицевой стороне..		Редактор параметров.....	438
436,	439	Сдвинутое изображение.....	426
Сдвиг изображения по Z на обратной стороне		Смещенное изображение.....	426
.....	436, 439	Стандартные параметры.....	418
Сдвиг по X.....	426, 427	Удлинение.....	423, 424, 425
Сдвиг по Z.....	426, 427	Совмещение печатного материала	
Сдвиг полей.....	229	1-сторонний печатный материал.....	444
Сдвинутое изображение.....	426, 427	Временные печатные материалы.....	444
Сервер LDAP.....	315	Изображение ромбовидной формы.....	432, 433
Серийный номер.....	448	От лицевой стороны к обратной.....	422
Система		Порядок.....	407
Включение.....	57	Сдвинутое изображение.....	427
завершение работы.....	58	Совмещение печатных материалов	
Перезапуск.....	59	Быстрый запуск.....	404
Система измерений.....	452	Панель управления.....	419
Система учета		Предварительно отпечатанные материалы..	441
параметры.....	113	Ручное.....	418
Поля в файле журнала системы учета.....	115	Устранение неполадок.....	441

папка быстрых задач.....	107	носитель по умолчанию.....	167
Сократить		определение носителя по умолчанию.....	169
имя задания.....	72	определить.....	167
Сопоставление лотка и печатного материала		Тонер.....	519
Отчет о проверке	268	Точки на отпечатках.....	535, 536
Сопоставление лотков		Транзакционная печать.....	255
режим транзакционной печати.....	51	активация.....	259
Сопоставление лоток-лоток		отключение.....	260
Отчет о проверке	268	принтер в автономном режиме.....	260
Сопоставление носителей.....	75	принтер в интерактивном режиме.....	259
Состояние удаленного соединения.....	451	сдвиг изображения.....	261
Сохранение файлов журналов системы учета.....	515	сообщения о носителе.....	274
Специалист по обслуживанию.....	462	Трапецевидное искажение.....	429, 430, 431
Специальные страницы		у	
настройка.....	167	Удаление двойного лотка для бумаги.....	22, 23
Спиральный очиститель		значок.....	23
Когда требуется выполнять замену.....	482	Удаление заданий.....	249
Спящий режим.....	54	Удаленная диагностика.....	514
Средства управления бизнесом.....	541	Удаленное обновление программного	
Срочное задание.....	162	обеспечения.....	514
Срочные задания		Удаленное обслуживание	
ДосBox.....	202	разрешить.....	546
Стандартные параметры.....	418	Удаленное обслуживание	
Стандартный профиль рабочего процесса		таймер сессии.....	546
описание.....	76	Удаленное соединение	
Стекло экспонирования		Проверка.....	515
копирование.....	138	Проверка удаленного соединения.....	451
копирование книги.....	140	Состояние.....	515
Страница.....	241	Состояние удаленного соединения.....	451
Суффикс DNS за доменом.....	451	Удаленное соединение включено.....	451
Счетчики.....	456	Удаленное соединение включено.....	451
Маленький носитель.....	456	Удаленное считывание показаний.....	514
Печатные материалы большого формата.....	456	Удаленное управление	
Счетчики дней		использование.....	147
Описание.....	456	описание.....	147
сброс.....	457	Удалить	
Счетчики оплаты		программное обеспечение PRISMAsync.....	449
Описание.....	456	программное обеспечение операционной	
Съемный жесткий диск		системы.....	449
Введение.....	30	Удлинение.....	423, 424, 425
Вставка.....	34	Удлинение по X	
Поиск и устранение неисправностей.....	36	Лицевая сторона.....	423, 424, 425
применение.....	30	Оборотная сторона.....	423, 424, 425
Удалить.....	32	Удлинение по X сзади.....	423, 424, 425
Т		Удлинение по X спереди.....	423, 424, 425
Таблица условных обозначений для		Укладка в ступень со сдвигом.....	230
фирменных наименований и обозначений		изменения в окне свойств.....	233
пользовательского интерфейса.....	21	типы.....	233
Техническое обслуживание		Укладчик / сшиватель	
задачи.....	447	компоненты (профессиональный	
Типографские заготовки.....	394	укладчик / сшиватель.....	25
Титульные страницы		технические характеристики.....	561

Укладчик / сшиватель с блоком брошюровки внакидку		Фактич. размер листа.....	422
технические характеристики.....	562	Фильтр	
Укладчик/сшиватель		заданий.....	153
Замена картриджа со скрепками в блоке		Финишер для создания буклета	
центральной прошивки.....	526	технические характеристики.....	562
Управление заданиями		Функции выбора задания.....	156
DocBox.....	151	Функция выбора	
очереди печати.....	150	список ожидающих заданий.....	150
режим транзакционной печати.....	51, 150	Функция Копирование	
Управление парком принтеров.....	455	введение.....	132
Управление печатными материалами		функция сканирования	
Описание.....	370	введение.....	134
Уровень тонера		Х	
Значок тонера.....	519	Характер масштабирования.....	301
Область "Принтер".....	519	Ч	
Пульт управления.....	519	Часовой пояс.....	452
Усилитель разделения		Ш	
Когда используется.....	382	Шаблоны	
Установка.....	382	задание копирования.....	132
Установка		задание сканирования.....	134
программное обеспечение PRISMAsync.....	449	Копирование.....	299, 334
программное обеспечение операционной		Сканирование:.....	299, 334
системы.....	449	Шаблоны копирования.....	299, 334
Устранение неисправностей.....	544	Шаблоны сканирования.....	299, 334
Устранение неполадок		Э	
РОС.....	443	Экран "Лотки"	
Автоматическое совмещение печатных		Просмотр.....	372
материалов.....	441	Экран заданий.....	156
Предварительно отпечатанные материалы..	441	Экран расписания	
Регистрация тракта подачи бумаги.....	443	Введение.....	356
Смещенное изображение.....	443	Задания с потоком данных.....	356
Совмещение печатных материалов.....	441	Панель заданий.....	356
Устранение проблем		Панель инструментов печатных	
Автоматическое совмещение печатного		материалов.....	357
материала.....	442	Панель мест вывода.....	358
Длинные листы.....	442	Панель необходимого печатного	
Печатный материал большой длины.....	442	материала.....	357
Утолщение.....	234	Регулятор масштабирования.....	358
Ф		электронная почта.....	327
Файл журнала		адресная книга.....	328
загрузка.....	548	Электронное уничтожение	
создание.....	548	список отпечатанных заданий.....	249
Создать.....	450	Я	
Файл журнала системы учета		Язык	
Имя.....	115	панель управления.....	72
Общая информация.....	115		
Описание записей данных.....	115		
Файл журнала трассировки			
Создать.....	450		
Файл отчета			
Создать.....	450		

Яркость

более темные отпечатки.....	234
более яркие отпечатки.....	234



Canon Inc.

canon.com

Canon U.S.A., Inc.

usa.canon.com

Canon Canada Inc.

canon.ca

Canon Europe Ltd

canon-europe.com

Canon Latin America Inc.

cla.canon.com

Canon Australia Pty. Ltd.

canon.com.au

Canon China Co., Ltd.

canon.com.cn

Canon Singapore Pte. Ltd.

sg.canon

Canon Hongkong Co., Ltd.

hk.canon