

FS-1020MFP/FS-1220MFP



Данное руководство по эксплуатации предназначено для моделей FS-1020MFP и FS-1220MFP.

Настоящее руководство по эксплуатации содержит сведения по правильной эксплуатации аппарата, выполнению планового обслуживания, а также описание несложных действий по поиску и устранению неполадок с целью поддержания аппарата в исправном состоянии.

Рекомендуется использовать только расходные материалы нашей торговой марки. Мы не несем ответственности за какие-либо повреждения данного аппарата, вызванные использованием расходных материалов сторонних производителей.

Наличие этикетки, изображенной на рисунке, означает, что расходные материалы принадлежат нашей торговой марке.

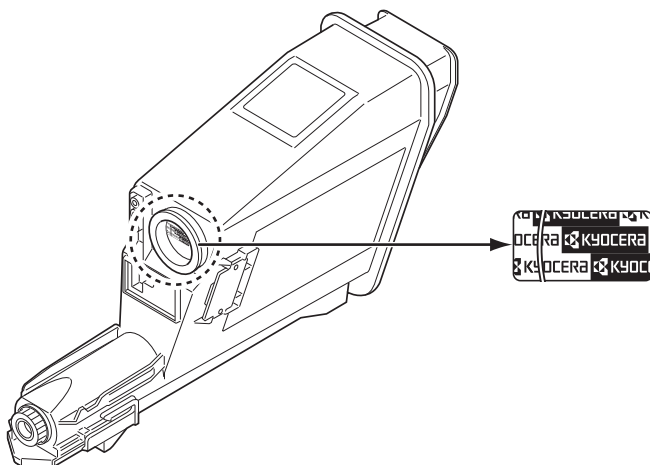

Руководства, входящие в комплект поставки

В комплект поставки данного аппарата входят следующие руководства. Обращайтесь к ним по мере необходимости.

| | |
|--|--|
| Quick Installation Guide | Описывает процедуры установки аппарата. |
| Safety Guide | Предоставляет информацию по безопасности и предостережения относительно установки и эксплуатации аппарата. Обязательно прочитайте это руководство перед использованием данного аппарата. |
| Safety Guide (FS-1020MFP/FS-1025MFP/FS-1120MFP/FS-1125MFP/FS-1220MFP/FS-1320MFP/FS-1325MFP) | Описывает место для установки аппарата, участки ограниченного доступа и другую информацию. Обязательно прочитайте это руководство перед использованием данного аппарата. |

Диск Product Library

| | |
|--|---|
| Руководство по эксплуатации (данный документ) | Описывает метод загрузки бумаги, основные процедуры копирования, печати и сканирования, а также поиск и устранение неисправностей. |
| KYOCERA Client Tool User Guide (Руководство пользователя) | Описывает использование KYOCERA Client Tool. KYOCERA Client Tool — программное обеспечение, устанавливаемое на компьютере, которое позволяет выполнять настройку параметров аппарата. |
| Printer Driver User Guide (Руководство пользователя) | Описывает процедуру установки драйвера принтера и использование функций принтера. |
| KYOCERA Net Viewer User Guide (Руководство пользователя) | Описывает мониторинг системы сетевой печати с помощью KYOCERA Net Viewer. |

Содержание

| | | |
|---|--|------------------------|
| 1 | Компоненты аппарата | 1-1 |
| | Компоненты передней части аппарата | 1-2 |
| | Компоненты задней части аппарата | 1-3 |
| | Панель управления | 1-4 |
| 2 | Подготовка | 2-1 |
| | Подключения | 2-2 |
| | Загрузка бумаги | 2-4 |
| | Загрузка оригиналов | 2-16 |
| | Установка и удаление драйверов и служебных программ | 2-17 |
| | Настройки аппарата | 2-23 |
| | Конфигурация | 2-39 |
| | Печать страницы состояния | 2-45 |
| 3 | Копирование | 3-1 |
| | Основные операции | 3-2 |
| | Ручная двусторонняя печать | 3-3 |
| | Использование программ | 3-5 |
| | Функции копирования | 3-6 |
| | Копирование ID карт | 3-6 |
| 4 | Печать | 4-1 |
| | Печать из прикладной программы | 4-2 |
| | Информация о GX Driver | 4-2 |
| | Ручная двусторонняя печать | 4-3 |
| | Ящик печати | 4-5 |
| | Изменение настроек по умолчанию драйвера принтера (Windows 7) | 4-6 |
| 5 | Сканирование | 5-1 |
| | Сканирование | 5-2 |
| | Использование программ | 5-3 |
| | Быстрое сканирование (Сканирование в PDF/Сканирование с отправкой по электронной почте/Сканирование в папку) | 5-4 |
| | Сканирование с использованием TWAIN/WIA | 5-5 |
| 6 | Обслуживание | 6-1 |
| | Общая информация | 6-2 |
| | Замена картриджа с тонером | 6-2 |
| | Замена комплекта для обслуживания | 6-5 |
| | Очистка аппарата | 6-5 |
| | Меню обслуживания | 6-7 |
| | Длительное неиспользование и перемещение аппарата | 6-8 |
| 7 | Устранение неисправностей | 7-1 |
| | Устранение сбоев в работе | 7-2 |
| | Сообщения об ошибках | 7-8 |
| | Извлечение застрявшей бумаги | 7-11 |
| 8 | Приложение | 8-1 |
| | Технические характеристики | 8-2 |
| | Алфавитный указатель | Алфавитный указатель-1 |

Правовая информация и правила техники безопасности



ВНИМАНИЕ КОРПОРАЦИЯ KYOCERA НЕ НЕСЕТ ОТВЕТСТВЕННОСТИ НИ ЗА КАКИЕ ПОВРЕЖДЕНИЯ, ПРИЧИНОЙ КОТОРЫХ СТАЛА НЕПРАВИЛЬНАЯ УСТАНОВКА АППАРАТА.

Примечание

Информация в данном руководстве может быть изменена без предварительного уведомления. В последующие редакции руководства могут быть добавлены дополнительные страницы. Заранее приносим извинения за возможные технические неточности или типографские ошибки в настоящей редакции руководства.

Корпорация не несет ответственности ни за какие несчастные случаи, произошедшие в то время, когда пользователь следовал инструкциям, изложенным в данном руководстве. Мы не несем ответственности ни за какие дефекты в микропрограммном обеспечении аппарата (содержании его постоянной памяти).

Настоящее руководство и все материалы, приобретаемые или поставляемые с данным аппаратом или связанные с его продажей, защищены авторскими правами. Все права защищены. Копирование или какое-либо иное воспроизведение настоящего руководства полностью или частично, а также любых материалов, являющихся предметом авторского права, без предварительного разрешения корпорации KYOCERA Document Solutions Inc. запрещено. Во всех копиях всего настоящего руководства или какой-либо его части и во всех сопутствующих материалах должны содержаться примечания о защите авторских прав, имеющиеся в оригинальном руководстве.

Торговые марки

Adobe, Acrobat и Flash являются зарегистрированными торговыми знаками Adobe Systems Incorporated.

Macintosh и Mac OS являются торговыми марками Apple Inc., зарегистрированными в США и других странах.

Microsoft, MS-DOS и Windows являются зарегистрированными торговыми марками корпорации Microsoft в США и/или других странах.

ENERGY STAR является зарегистрированной торговой маркой США.

Все остальные наименования торговых марок и продуктов, упомянутые в настоящем руководстве, являются зарегистрированными торговыми марками или торговыми марками соответствующих компаний.

Compliance and Conformity

This equipment has been tested and found to comply with the limits for a Class B digital device, pursuant to Part 15 of the FCC Rules. These limits are designed to provide reasonable protection against harmful interference in a residential installation. This equipment generates, uses and can radiate radio frequency energy and, if not installed and used in accordance with the instructions, may cause harmful interference to radio communications. However, there is no guarantee that interference will not occur in a particular installation. If this equipment does cause harmful interference to radio or television reception, which can be determined by turning the equipment off and on, the user is encouraged to try to correct the interference by one or more of the following measures:

- Reorient or relocate the receiving antenna.
- Increase the separation between the equipment and receiver.
- Connect the equipment into an outlet on a circuit different from that to which the receiver is connected.
- Consult the dealer or an experienced radio/TV technician for help.
- The use of a non-shielded interface cable with the referenced device is prohibited.

CAUTION — The changes or modifications not expressly approved by the party responsible for compliance could void the user's authority to operate the equipment.

This device complies with Part 15 of FCC Rules.

Operation is subject to the following two conditions; (1) this device may not cause interference, and (2) this device must accept any interference, including interference that may cause undesired operation of the device.

* The above warning is valid only in the United States of America.

Интерфейсные разъемы

ВАЖНО Перед подсоединением или отсоединением интерфейсного кабеля убедитесь, что питание аппарата отключено. Для защиты внутренних электронных частей аппарата от статического электричества, которое может поступать от интерфейсных разъемов, закройте каждый разъем защитным колпачком, входящим в комплект поставки.



Примечание Используйте экранированные интерфейсные кабели.

CDRH Regulations

The Center for Devices and Radiological Health (CDRH) of the U.S. Food and Drug Administration implemented regulations for laser products on August 2, 1976. These regulations apply to laser products manufactured after August 1, 1976. Compliance is mandatory for products marketed in the United States. A label indicating compliance with the CDRH regulations must be attached to laser products marketed in the United States.

Canadian Department of Communications Compliance Statement

This Class B digital apparatus complies with Canadian ICES-003.

Avis de conformité aux normes du ministère des Communications du Canada

Cet appareil numérique de la classe B est conforme à la norme NMB-003 du Canada.

Safety Instructions Regarding the Disconnection of Power

Caution: The power plug is the main isolation device! Other switches on the equipment are only functional switches and are not suitable for isolating the equipment from the power source.

VORSICHT: Der Netzstecker ist die Hauptisoliervorrichtung! Die anderen Schalter auf dem Gerät sind nur Funktionsschalter und können nicht verwendet werden, um den Stromfluß im Gerät zu unterbrechen.

Функция управления энергосбережением

Для снижения энергопотребления в режиме ожидания устройство оснащено функцией управления энергосбережением для переключения в **Режим ожидания** и **Режим выключения питания**, при этом энергопотребление автоматически снижается до минимума по прошествии определенного времени с момента последнего использования устройства.

Режим ожидания

Устройство автоматически переходит в режим ожидания по истечении приблизительно 1 минуты с момента последнего его использования. Период бездействия до перехода в режим ожидания может быть увеличен, для этого необходимо изменить параметр «Автоматический переход в режим ожидания». См. инструкции в разделе *Вкладка "Параметры устройства по умолчанию"* на стр. 2-41.

Режим выключения питания

Устройство автоматически выключается по истечении приблизительно 1 часа с момента последнего его использования. Период бездействия до перехода в режим выключения питания может быть увеличен, для этого необходимо изменить параметр «Таймер выключения питания». См. инструкции в разделе *Вкладка "Параметры устройства по умолчанию"* на стр. 2-41.

Если аппарат не будет использоваться в течение длительного времени



ВНИМАНИЕ Если данный аппарат не будет использоваться длительное время (например, в течение ночи), выключите его с помощью выключателя питания. Если аппарат не будет использоваться в течение более длительного времени (например, во время отпуска), в целях безопасности выньте вилку шнура питания из розетки.

ВНИМАНИЕ Извлеките бумагу из кассет и герметично упакуйте в пакет для хранения, чтобы защитить ее от влаги.

Двусторонняя печать

Для этого аппарата двусторонняя печать является стандартной функцией. Например, печать двух односторонних оригиналов на один лист бумаги с обеих сторон позволяет сократить расход бумаги.

Печать в двустороннем режиме снижает расход бумаги и позволяет внести вклад в сохранение лесных ресурсов. Использование режима двусторонней печати также приводит к сокращению закупок бумаги и, следовательно, к снижению расходов. Рекомендуется в аппаратах, поддерживающих функцию двусторонней печати, использовать этот режим по умолчанию.

Сбережение ресурсов - бумага

В целях сохранения и рационального использования лесных ресурсов рекомендуется использовать переработанную, а также первичную бумагу, сертифицированную в соответствии с программами рационального использования природных ресурсов или снабженную общепризнанной экологической маркировкой, соответствующей стандарту EN 12281:2002*¹ или эквивалентному стандарту качества.

Данный аппарат также поддерживает печать на бумаге плотностью 64 г/м². Использование такой бумаги, на изготовление которой расходуется меньше сырья, вносит дополнительный вклад в сохранение лесных ресурсов.

*1: EN12281:2002 "Бумага для печати и офиса — Требования к бумаге для способов получения изображений с помощью сухого тонера"

Более подробную информацию по рекомендуемым типам бумаги можно получить у сервисного персонала или у торгового представителя.

Экологическая польза от функции "управления режимом питания"

Чтобы снизить энергопотребление в случае простоя, аппарат оснащен функцией управления режимом питания, которая автоматически активирует энергосберегающий режим, если аппарат не используется в течение определенного времени. Хотя для возврата аппарата из энергосберегающего режима в режим ГОТОВНОСТИ потребуется незначительное время, это может существенно снизить энергопотребление.

Рекомендуется для работы с аппаратом задать время активации энергосберегающего режима в качестве настройки по умолчанию.

Программа Energy Star (ENERGY STAR®)



Наша компания, будучи участником программы ENERGY STAR®, определила, что данный продукт соответствует требованиям этой программы.

ENERGY STAR® — добровольная программа энергосбережения, целью которой является разработка и распространение изделий с высокими показателями энергосбережения, что способствует предотвращению глобального потепления. Приобретая изделия, отвечающие критериям ENERGY STAR®, пользователи могут внести вклад в уменьшение выбросов парниковых газов при использовании изделия и сократить расходы на энергоресурсы.

Законодательные ограничения на копирование и сканирование

Может быть запрещено копирование материала, защищенного авторскими правами, без разрешения владельца тех прав.

Копирование/сканирование следующих изображений запрещено и может быть уголовно наказуемым. Это может ограничиваться не только данными изображениями. Не копируйте/сканируйте умышленно изображения, которые не предназначены для копирования/сканирования.

- Бумажные деньги
- банкноты;
- ценные бумаги;
- печати;
- паспорта;
- сертификаты.

Местные законы и предписания могут запрещать или ограничивать копирование и сканирование иного, не упомянутого выше.

Условные обозначения по технике безопасности

Разделы настоящего руководства и компоненты аппарата, отмеченные специальными предупреждающими символами, призваны обратить внимание пользователя на возможную опасность как для него самого, так и для других людей и окружающих объектов, связанную с эксплуатацией данного аппарата, а также обеспечить правильную и безопасную его эксплуатацию. Символы и их описания приведены ниже.



ПРЕДУПРЕЖДЕНИЕ: Предупреждает о возможности получения тяжелой травмы или даже гибели при недостаточном внимании или несоблюдении соответствующих правил.



ВНИМАНИЕ: Предупреждает о возможности получения травмы или механического повреждения аппарата при недостаточном внимании или несоблюдении соответствующих правил.

Следующие символы обозначают, что в соответствующем разделе содержатся предупреждения по технике безопасности. Знаки внутри символа призваны привлечь внимание пользователя.



.... [Общее предупреждение]



.... [Предупреждение о высокой температуре]

Следующие символы обозначают, что в соответствующие разделы включена информация о запрещенных действиях. Внутри символа приводится условное обозначение запрещенного действия.



.... [Предупреждение о запрещенном действии]



.... [Разборка запрещена]

Следующие символы обозначают, что в соответствующие разделы включена информация о действиях, подлежащих обязательному выполнению. Внутри символа приводится условное обозначение обязательного действия.



.... [Уведомление об обязательном действии]



.... [Извлеките вилку шнура питания из сетевой розетки]



.... [Подключайте аппарат только к заземленной розетке]

В случае, если предупреждения по технике безопасности в данном руководстве напечатаны неразборчиво, или в случае утраты самого руководства, обратитесь к представителю сервисной службы и закажите новое руководство (платная услуга).



Примечание Оригинал, имеющий близкое сходство с банковским билетом, может в некоторых редких случаях не копироваться правильно, так как данный аппарат имеет специальную функцию предотвращения изготовления подделок.

Окружающая среда

Аппарат предназначен для эксплуатации в следующих условиях окружающей среды:

- Температура: от 10 до 32,5 °C
- Влажность: от 15 до 80 %

Неблагоприятные условия окружающей среды могут отрицательно сказаться на качестве изображения. При размещении аппарата избегайте его установки в следующих местах.

- Избегайте размещения аппарата вблизи окна или в местах, где на него будет попадать прямой солнечный свет.
- Избегайте мест, подверженных вибрации.
- Избегайте мест с резкими перепадами температуры.
- Избегайте мест под направленными потоками горячего или холодного воздуха.
- Избегайте мест с плохой вентиляцией.

Непрочный материал пола при перемещении аппарата после установки может быть поврежден роликами.

Во время печати происходит выделение небольшого количества озона, но это не может отрицательно сказаться на здоровье человека. Однако, если аппарат используется в течение длительного времени в помещении с плохой вентиляцией или печатается большое количество копий, по помещению может распространиться неприятный запах. Для обеспечения оптимальных условий при печати рекомендуется хорошо проветривать помещение.

Меры предосторожности при обращении с горючими материалами

Не пытайтесь поджечь детали, содержащие тонер. Искры от пламени могут стать причиной ожогов.

Храните детали, содержащие тонер, в недоступном для детей месте.

Если тонер просыплется из деталей, его содержащих, не вдыхайте его и не проглатывайте, а также избегайте попадания в глаза и на кожу.

- При случайном вдыхании выйдите на свежий воздух и тщательно прополощите горло большим количеством воды. При появлении кашля обратитесь к врачу.
- Если вы проглотили тонер, прополощите рот водой и выпейте 1–2 чашки воды, чтобы разбавить содержимое желудка. При необходимости обратитесь к врачу.
- При попадании тонера в глаза тщательно промойте их водой. При продолжительном дискомфорте в глазах обратитесь к врачу.
- При попадании тонера на кожу помойте ее водой с мылом.

Не пытайтесь силой открыть или разрушить детали, содержащие тонер.

Другие меры предосторожности

Утилизация использованного картриджа с тонером должна выполняться в соответствии с федеральными, государственными и местными правилами и нормами.

Все расходные материалы должны храниться в прохладном темном месте.

Если аппарат не будет использоваться в течение длительного периода, извлеките бумагу из кассеты, положите ее обратно в упаковку и запечатайте.



О руководстве по эксплуатации

Настоящее руководство по эксплуатации включает в себя следующие главы:

1 Компоненты аппарата

В этой главе приведены названия компонентов аппарата.

2 Подготовка

В этой главе содержатся инструкции по запуску аппарата, загрузке бумаги и оригиналов и использованию прикладного программного обеспечения, включенного в диск *Product Library*.

3 Копирование

В этой главе описываются функции, используемые при копировании.

4 Печать

В этой главе описывается процедура печати из прикладной программы.

5 Сканирование

В этой главе описываются функции, используемые при сканировании оригиналов.

6 Обслуживание

В главе описаны процедуры замены картриджа с тонером и ухода за аппаратом.

7 Устранение неисправностей

Эта глава посвящена устранению возможных неисправностей, таких как застревание бумаги.

8 Приложение

В этой главе приведены технические характеристики аппарата.

Условные обозначения в данном руководстве

В руководстве использованы следующие условные обозначения

| Условное обозначение | Описание | Пример |
|---------------------------|---|--|
| Курсив | Используется для выделения ключевого слова, фразы или источника дополнительной информации. | Смотрите <i>Подключения</i> на стр. 2-2. |
| Жирный шрифт | Используется для обозначения кнопок в программном обеспечении. | Для начала печати нажмите ОК . |
| Жирный со скобками | Используется для обозначения кнопок панели управления. | Нажмите [Старт] , чтобы начать копирование. |
| Шрифт Courier | Используется для обозначения символов, отображаемых на дисплее панели управления. | На дисплее панели управления отображается 1-. |
| Примечание | Предоставляет дополнительную полезную информацию о функции или режиме. |  Примечание Не вынимайте картридж с тонером из коробки до тех пор, пока не будете готовы установить его в аппарат. |
| Важно | Используется для предоставления важной информации. | ВАЖНО При очистке следите за тем, чтобы не коснуться валика переноса (черного). |
| Внимание | Призвано обратить внимание пользователя на опасность механического повреждения аппарата в результате совершения какого-либо действия. | ВНИМАНИЕ Вытягивайте застрявшую бумагу аккуратно, старайтесь не порвать ее. Порванные кусочки бумаги трудно вынуть, и их можно не заметить, поэтому устранить застревание бумаги будет еще сложнее. |
| Предупреждение | Призвано обратить внимание пользователя на опасность получения травмы. | ПРЕДУПРЕЖДЕНИЕ При транспортировке аппарата необходимо извлечь и упаковать узел проявки и барабанный блок в пластиковый пакет и транспортировать их отдельно от аппарата. |

1 Компоненты аппарата

В этой главе рассматриваются следующие темы.

| | |
|--|-----|
| Компоненты передней части аппарата | 1-2 |
| Компоненты задней части аппарата | 1-3 |
| Панель управления..... | 1-4 |

Компоненты передней части аппарата

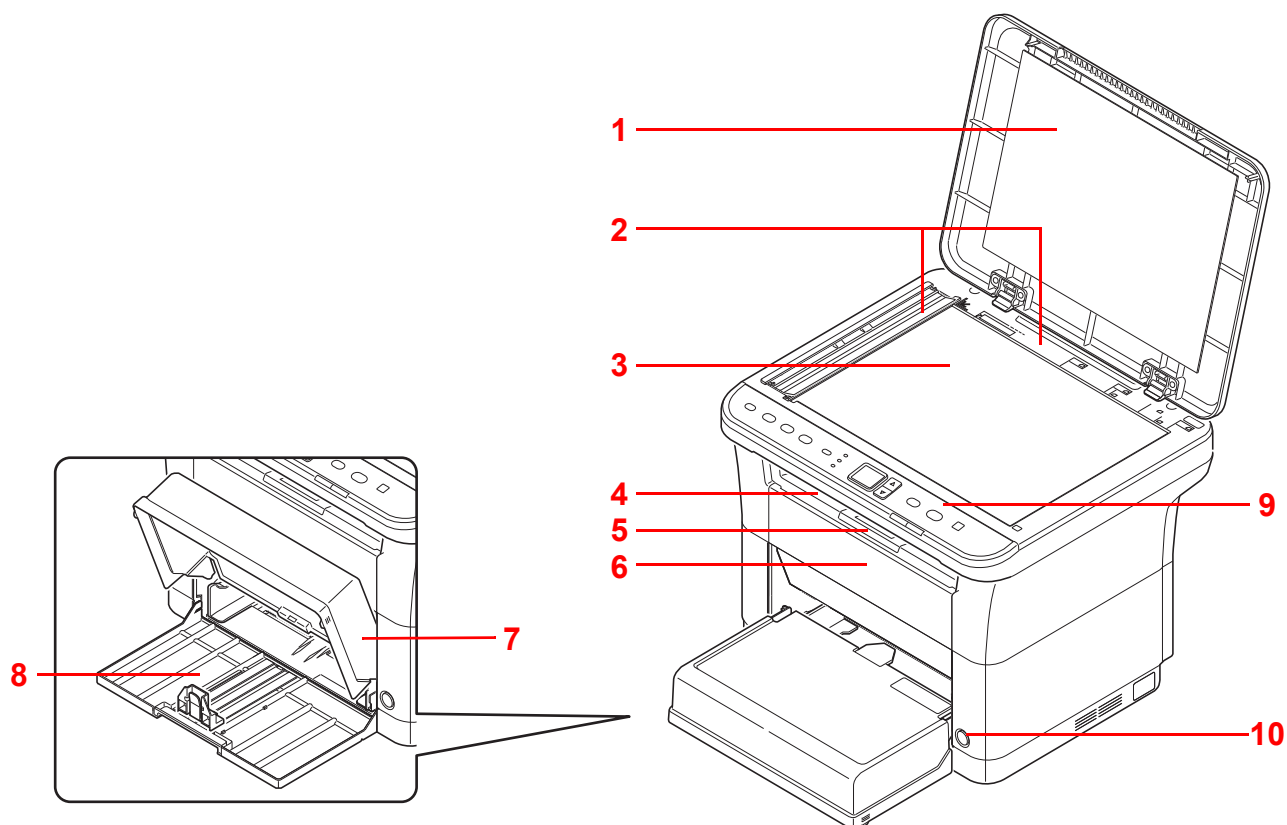

- 1 Крышка оригинала
- 2 Метки размера оригинала
- 3 Стекло оригинала
- 4 Внутренний лоток
- 5 Ограничитель бумаги
- 6 Передняя крышка
- 7 Крышка кассеты
- 8 Кассета
- 9 Панель управления
- 10 Выключатель питания

Компоненты задней части аппарата

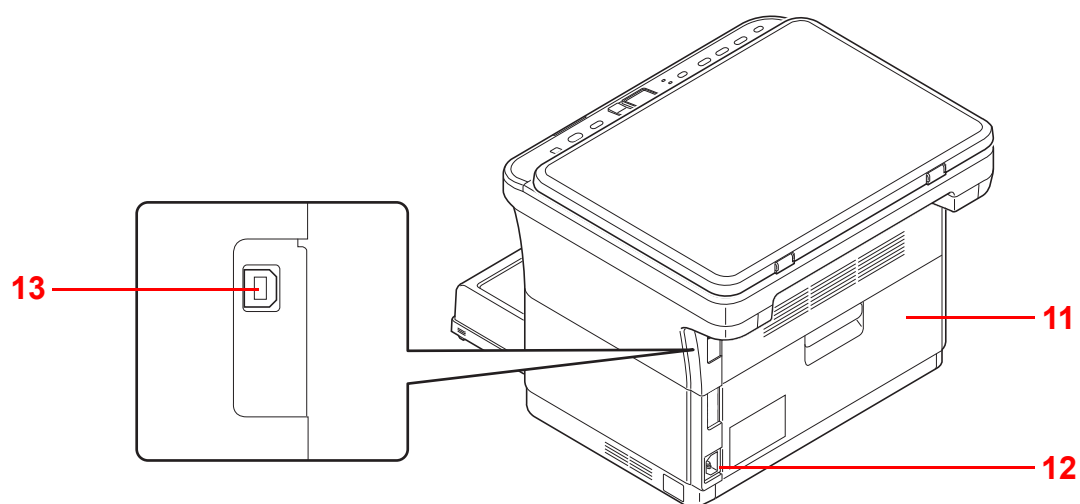

- 11 Задняя крышка
- 12 Разъем для шнура питания
- 13 Разъем интерфейса USB



Панель управления

| | |
|-------------------------------|---------------------------------------|
| Клавиша [Копирование ID карт] | Отображает экран копирования ID-карт. |
| Клавиша [Копировать] | Отображает экран копирования. |
| Клавиша [Сканировать] | Отображает экран сканирования. |
| Клавиша [Ящик печати] | Отображает экран ящика печати. |

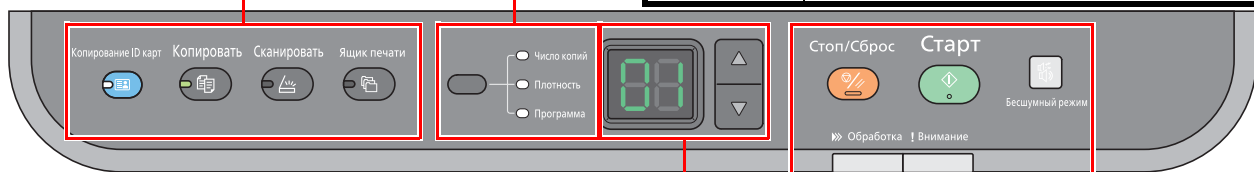
| | |
|-----------------------|---|
| Клавиша выбора режима | <ul style="list-style-type: none"> Установите режим - "Число копий", "Плотность" или "Программа". Нажмите и удерживайте в течение 5 секунд, чтобы распечатать страницу состояния. Смотрите <i>Печать страницы состояния</i> на стр. 2-45. |
| Индикатор Число копий | Светится, если выбран режим Число копий . Введите число копий. |
| Индикатор Плотность | Светится, если выбран режим Плотность . Отрегулируйте плотность копирования. |
| Индикатор Программа | Светится, если выбран режим Программа . Выберите номер программы. |



| | |
|-----------------|---|
| Дисплей | <ul style="list-style-type: none"> Отображает численные значения и настройки, такие как число копий, а также коды ошибок. Если аппарат находится в режиме ожидания, отображается символ --. |
| Клавиши [▲]/[▼] | Увеличение/уменьшение численных значений на дисплее. |

| | |
|---|--|
| Клавиша [Стоп/Сброс] | <ul style="list-style-type: none"> Отменяет текущее задание печати. Восстанавливает настройки параметров по умолчанию. Удерживайте нажатой в течение двух секунд, чтобы приостановить печать. Удерживайте нажатой в течение двух секунд повторно, чтобы возобновить печать. |
| Клавиша [Старт] | Запуск операций копирования и сканирования. |
| Индикатор Обработка (зеленый) »» Обработка  | Мигает во время обработки данных аппаратом. |
| Индикатор Внимание (желтый) ! Внимание  | Светится или мигает, если произошла ошибка. |
| Клавиша [Бесшумный режим] | Включает бесшумный режим. Бесшумный режим Если вы предпочитаете, чтобы аппарат работал тихо, нажмите клавишу [Бесшумный режим], чтобы включить бесшумный режим. В бесшумном режиме скорость печати снижается. |

2 Подготовка

В этой главе рассматриваются следующие темы.

| | |
|--|------|
| Подключения..... | 2-2 |
| Загрузка бумаги | 2-4 |
| Загрузка оригиналов..... | 2-16 |
| Установка и удаление драйверов и служебных программ..... | 2-17 |
| Настройки аппарата | 2-23 |
| Конфигурация | 2-39 |
| Печать страницы состояния | 2-45 |

Подключения

В этом разделе объясняется процедура запуска аппарата.

Подключение кабеля USB

Для подсоединения кабеля USB выполните следующие действия.

- 1 Подключите кабель USB к разъему интерфейса USB аппарата.

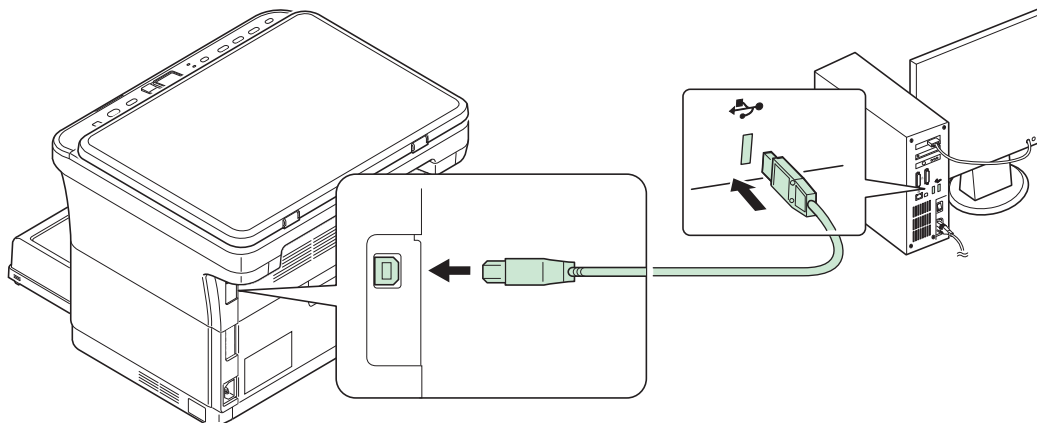

 **Примечание** Используйте кабель USB с прямоугольным разъемом типа A и квадратным типа B. Кабель USB должен быть экранирован и иметь длину не более 5 метров.

- 2 Подсоедините другой конец кабеля USB к разъему интерфейса USB компьютера.

Подключение шнура питания

Установите аппарат поближе к настенной розетке переменного тока. Если используется удлинитель, полная длина шнура питания с удлинителем должна быть не более 5 метров.

 **Примечание** Используйте только тот шнур питания, который поставляется с аппаратом.

- 1 Подключите шнур питания к разъему для шнура питания в задней части аппарата.

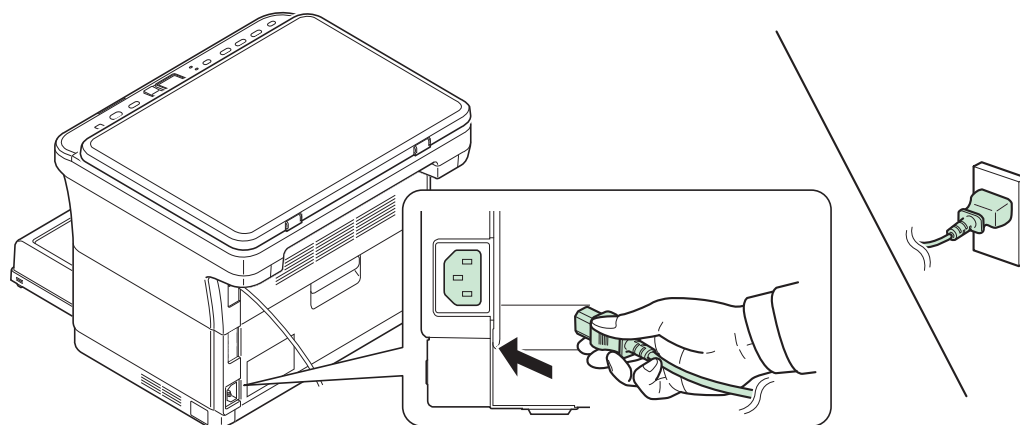

- 2 Подключите другой конец шнура питания к сетевой розетке.

- 3** Нажмите выключатель питания, чтобы включить аппарат. Начнется прогрев аппарата.

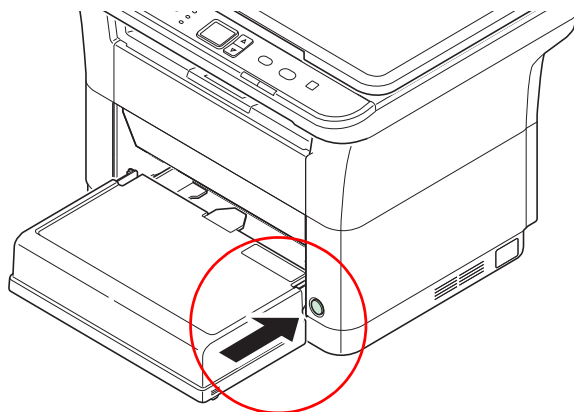

ВАЖНО Если установить картридж с тонером и включить питание, на дисплее панели управления отобразятся две вращающиеся черточки (—). Если аппарат включается в первый раз после установки тонера, перед тем, как он будет готов к работе, произойдет задержка приблизительно на 7 минут. Как только на дисплее панели управления отобразятся цифры 01, установка аппарата будет завершена.



Исходный картридж с тонером

Исходным называется картридж с тонером, включенный в комплект поставки нового аппарата. Исходного картриджа с тонером хватает в среднем на 700 страниц.

Загрузка бумаги

Общие инструкции

Аппарат предназначен для печати на стандартной бумаге для копировальных аппаратов, но может также принимать множество других типов бумаги в соответствии с ограничениями, указанными ниже.



Примечание Производитель не несет никакой ответственности за проблемы, возникающие при использовании бумаги, не удовлетворяющей этим требованиям.

Выбор правильной бумаги очень важен. Использование неправильной бумаги может привести к ее застреванию, скручиванию, плохому качеству печати, отходам бумаги и в крайних случаях может повредить аппарат. Соблюдение указаний, приведенных ниже, увеличит производительность вашего офиса, путем обеспечения эффективной бесперебойной печати и снижению износа аппарата.

Пригодность бумаги

Большинство типов бумаги совместимы с различными аппаратами. Бумагу, предназначенную для ксерографических копировальных аппаратов, также можно использовать в этом аппарате.

Существует три основных сорта бумаги: экономичный, обычный и премиум. Наиболее значительна разница между сортами в легкости, с которой они проходят через машину. На это влияет гладкость, формат бумаги, содержание в ней влаги и способ ее нарезки. Чем выше сорт используемой бумаги, тем меньше риск застревания бумаги и других проблем, и тем выше уровень качества печати.

Различия между бумагой от различных поставщиков также могут влиять на работу аппарата. Высококачественный аппарат не может обеспечивать высокое качество печати при использовании неподходящей бумаги.

Продолжительное использование дешевой бумаги невыгодно, если при этом возникают проблемы с печатью.

Бумага каждого сорта доступна в диапазоне основных плотностей (определяется далее). Обычная стандартная плотность составляет от 60 до 120 г/м².

Характеристики бумаги

В следующей таблице приведены основные характеристики бумаги. Подробные сведения приведены на следующих страницах.

| Параметр | Характеристики |
|----------------------|-------------------------------|
| Плотность | от 60 до 220 г/м ² |
| Толщина | от 0,086 мм до 0,110 мм |
| Погрешность размеров | ±0,7 мм |
| Прямоугольность | 90 ±0,2° |
| Содержание влаги | от 4 до 6% |
| Содержание целлюлозы | более 80% |

Минимальный и максимальный форматы бумаги

Минимальный и максимальный форматы бумаги следующие.

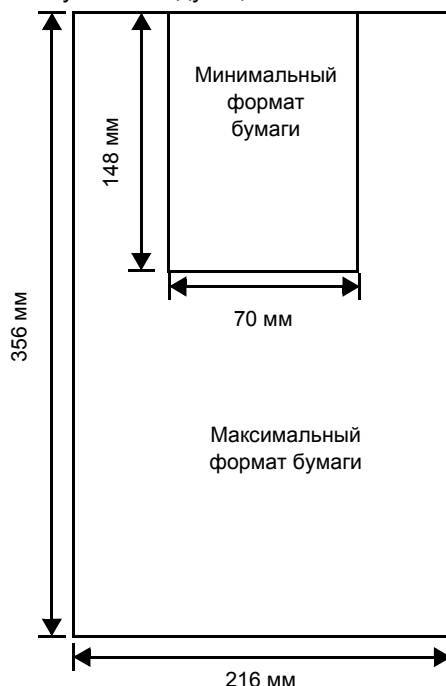

Выбор правильной бумаги

В этой главе приведены указания по выбору бумаги.

Состояние

Не используйте бумагу, изогнутую по краям, скрученную, грязную, рваную, рельефную или загрязненную ворсом, глиной или прилипшими мелкими кусочками бумаги.

Использование такой бумаги может привести к нечеткой печати и застреванию бумаги и тем самым уменьшить срок службы аппарата. В частности, избегайте использования бумаги с покрытием или иной обработкой поверхности. Бумага должна иметь максимально гладкую и ровную поверхность.

Состав

Не применяйте бумагу с покрытием или обработанной поверхностью и содержащую пластик, а также копировальную бумагу. Тепло при термическом закреплении тонера может вызвать выделение такой бумагой вредных испарений.

Высокосортная бумага должна содержать минимум 80 % целлюлозной массы. В общем составе бумаги содержание хлопка и других волокон не должно превышать 20 %.

Форматы бумаги

Кассета может использоваться с нижеприведенными форматами бумаги. Для длины и ширины допуск на размер составляет $\pm 0,7$ мм. Углы листа должны быть равны $90^\circ \pm 0,2^\circ$.

- A4 (210 × 297 мм)
- A5 (148 × 210 мм)
- A6 (105 × 148 мм)
- Folio (210 × 330 мм)
- JIS B5 (182 × 257 мм)
- ISO B5 (176 × 250 мм)
- Letter
- Legal

- Statement
- Executive
- Конверт Monarch
- Конверт #10
- Конверт #9
- Конверт #6-3/4
- Конверт C5 (162 × 229 мм)
- Конверт DL (110 × 220 мм)
- Oficio II (216 × 340 мм)
- 216 × 340 мм
- 16 K (197 × 273 мм)
- Пользовательский формат*
от 70 × 148 мм до 216 × 356 мм

* Если длина пользовательской бумаги больше 297 мм, аппарату можно задать в качестве стандартного формата бумаги A4, Folio, Legal и Oficio II.

Гладкость

Бумага должна иметь гладкую поверхность без покрытия. Бумага с грубой или зернистой поверхностью может вызвать пробелы в распечатках. Чрезмерно гладкая бумага может вызвать подачу не одного, а нескольких листов, а также привести к вуалированию. (Вуалирование представляет собой эффект серого фона)

Основная плотность

Основная плотность – это плотность бумаги, выраженная в граммах на квадратный метр (г/м²). Слишком тяжелая или слишком легкая бумага может вызвать ошибки подачи или застревание бумаги, а также привести к преждевременному износу аппарата. Неравномерная плотность, то есть неравномерная толщина бумаги, может вызвать подачу на печать нескольких листов вместо одного и такие проблемы качества, как размытость, что происходит вследствие плохого термического закрепления тонера.

Рекомендуемая основная плотность – от 60 до 220 г/м².

Таблица пересчета фунтов в граммы на квадратный метр

Плотность бумаги показана в фунтах и граммах на квадратный метр (г/м²). Затененная часть показывает стандартные значения плотности.

| Европейская метрическая плотность (г/м ²) | Американская приведенная плотность (фунты) | Европейская метрическая плотность (г/м ²) | Американская приведенная плотность (фунты) |
|---|--|---|--|
| 60 | 16 | 128 | 34 |
| 64 | 17 | 135 | 36 |
| 75 | 20 | 148 | 39 |
| 80 | 21 | 157 | 42 |
| 81 | 22 | 163 | 43 |
| 90 | 24 | 176 | 47 |
| 100 | 27 | 199 | 53 |
| 105 | 28 | 220 | 58,5 |
| 120 | 32 | | |

Толщина

Бумага, используемая в аппарате, не должна быть ни слишком тонкой, ни слишком толстой. Если часто происходят застревания бумаги, подача нескольких листов и получается бледная печать, возможно, используемая бумага слишком тонкая. При частом застревании бумаги и размытой печати возможно, что бумага слишком плотная. Правильная толщина бумаги составляет от 0,086 мм до 0,110 мм.

Содержание влаги

Содержание влаги определяется как процентное отношение влаги к сухой массе бумаги. Влажность влияет на внешний вид бумаги, способность к подаче листов, скручивание, электростатические свойства и характеристики термического закрепления тонера.

Содержание влаги в бумаге зависит от влажности в помещении, где она находится. При высокой относительной влажности бумага поглощает влагу, что приводит к растяжению ее краев и придает бумаге волнистость. При низкой относительной влажности бумага теряет влагу, ее края усыхают и стягиваются, что часто ухудшает и контрастность печати.

Волнистые или тугие края могут вызывать застревание бумаги и проблемы с выравниванием печати. Содержание влаги в бумаге должно быть от 4 до 6 %.

Для обеспечения правильного содержания влаги важно хранить бумагу в контролируемых условиях. Вот некоторые советы по контролю влажности:

- Храните бумагу в прохладном и сухом месте.
- Оставляйте ее как можно дольше в упаковке. Переупакуйте бумагу, если не используете.
- Храните бумагу в ее оригинальной упаковке. Кладите упакованную бумагу на поддон, отделяющий ее от пола.
- После извлечения бумаги из хранилища оставьте ее перед использованием на 48 часов в том же помещении, где находится аппарат.
- Не кладите бумагу в местах, подверженных воздействию тепла, солнечных лучей или сырости.

Другие свойства бумаги

Пористость: Указывает на плотность волокон бумаги.

Жесткость: Мягкая бумага может изгибаться в аппарате, вызывая застревание.

Скручивание: Бумага большинства видов имеет тенденцию скручиваться в одну сторону, если ее оставить неупакованной. При прохождении бумаги через узел фиксации она немного скручивается вверх. Для получения плоских отпечатков загрузите бумагу так, чтобы направленное вверх давление от аппарата могло компенсировать скручивание листов.

Электростатический разряд: В процессе печати бумага электростатически заряжается и притягивает тонер. Бумага должна быть способна освободиться от этого заряда, чтобы отпечатанные листы не слипались в выходном лотке.

Белизна: Контрастность отпечатанной страницы зависит от белизны бумаги. Чем белее бумага, тем резче и ярче изображение.

Контроль качества: Неровный формат листа, не прямые углы, шероховатые края, слипшиеся (не разрезанные) листы и смятые края и углы могут вызвать различные неполадки в работе принтера. Поставщику качественной бумаги следует принять меры, чтобы подобных проблем не случалось.

Упаковка: Для защиты от повреждения во время перевозки бумагу следует упаковывать в прочную картонную коробку. Качественная бумага, полученная от надежного поставщика, обычно правильно упакована.

Специально обработанная бумага Не рекомендуется выполнять печать на бумаге следующих типов, даже если она соответствует основным требованиям. При использовании этих типов бумаги следует вначале приобрести небольшое количество бумаги для выполнения пробной печати.

- Глянцевая бумага
- Бумага с водяными знаками
- Бумага с шероховатой поверхностью
- Перфорированная бумага

Специальная бумага

Могут использоваться следующие типы бумаги:

- Предварительно отпечатанная бумага
- Этикетки*
- Высокосортная бумага
- Переработанная бумага
- Тонкая бумага* (от 60 до 64 г/м²)
- Черновая бумага
- Бланк
- Цветная бумага
- Перфорированная бумага
- Конверты*
- Карточки (открытки)*
- Плотная бумага (от 90 до 220 г/м²)
- Высококачественная бумага

* Можно загружать в кассету только один лист за раз.

Используйте бумагу, специально продаваемую для копировальных аппаратов или принтеров (термоакрепительного типа)

Поскольку состав и качество специальной бумаги значительно отличается, она чаще, чем высокосортная белая, вызывает проблемы при печати. Мы не берем на себя ответственности за ущерб, причиненный аппарату или оператору при печати на специальной бумаге, вызванный влажностью или другими ее характеристиками.



Примечание Перед покупкой специальной бумаги любого типа проверьте на аппарате образец и убедитесь, что качество печати вас удовлетворяет.

Этикетки

За один раз может быть загружена только одна этикетка.

Основное правило при печати клейких этикеток состоит в том, что клей ни в коем случае не должен соприкоснуться с какой-либо частью аппарата. Прилипание клейкой бумаги к барабану или к передаточным валикам повредит аппарат.



Бумага этикетки имеет структуру, состоящую из трех слоев, как показано на схеме. Верхний лист печатается. Клейкий слой состоит из чувствительного к давлению клейкого вещества. Лист-носитель (его также называют линейным или подкладочным листом) удерживает этикетки до использования. Из-за сложности своего состава этикеточная бумага с клееной подкладкой наиболее подвержена проблемам при печати.

Клейкая этикеточная бумага должна быть полностью покрыта верхним листом без пропусков между отдельными этикетками. Этикетки с пропусками между ними склонны к отслоению, вызывая серьезные проблемы с застреванием.

Некоторые виды этикеточной бумаги производятся с дополнительными полями верхнего листа по краям. Не удаляйте дополнительный верхний лист с листа-носителя до завершения печати.

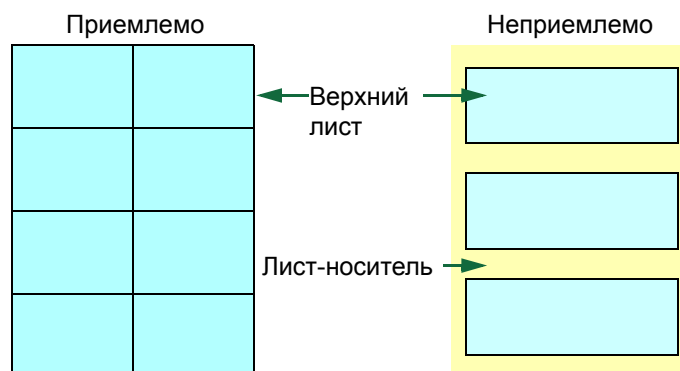

В таблице ниже представлены характеристики для клейкой этикеточной бумаги.

| Параметр | Характеристики |
|--------------------------|--------------------------------|
| Плотность верхнего листа | от 44 до 74 г/м ² |
| Общая плотность | от 104 до 151 г/м ² |
| Толщина верхнего листа | от 0,086 до 0,107 мм |
| Общая толщина | от 0,115 до 0,145 мм |
| Содержание влаги | от 4 до 6% (общая) |

Открытки

За один раз может быть загружена только одна открытка. Убедитесь, что открытки, которые вы собираетесь положить, не скручены. Подача скрученных открыток может вызывать застревание бумаги.

Некоторые открытки имеют неровные края на тыльной стороне (образовавшиеся в результате нарезки бумаги). В этом случае положите открытки на ровное место и протрите их края для разглаживания, например, линейкой.

Конверты

За один раз может быть загружен только один конверт. Конверты следует подавать лицевой стороной вверх, правым краем вперед.

Поскольку состав конверта сложнее, чем у обычной бумаги, не всегда возможно обеспечить стойкое качество печати по всей поверхности конверта.

Обычно в конвертах диагональное направление волокон. Такое направление при прохождении конвертов через аппарат легко может вызвать складки и загибы. Перед покупкой конвертов проведите пробную печать, чтобы проверить, принимает ли аппарат конверты.

- Не используйте конверты с капсулированным жидким клеящим составом.
- Избегайте длительных сеансов печати одних только конвертов. Длительная печать конвертов может привести к преждевременному износу аппарата.

Плотная бумага

Если в кассету загрузить слишком много плотной бумаги, возможно, аппарат не сможет осуществлять ее подачу. В этом случае следует уменьшить число листов в кассете.

Перед закладкой стопки бумаги во входной лоток пролистайте бумагу веером и выровняйте края. Бумага некоторых типов имеет неровные края на тыльной стороне (образовавшиеся в результате нарезки бумаги). В этом случае положите бумагу на ровное место и для разглаживания протрите ее края один или два раза, например, линейкой. Подача бумаги с неровными краями может вызвать застревание.

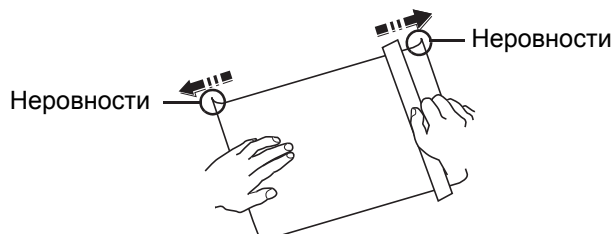

Примечание Если подача не выполняется даже после удаления неровных краев, загните бумагу с переднего края на несколько миллиметров, как показано на рисунке, а затем загрузите.

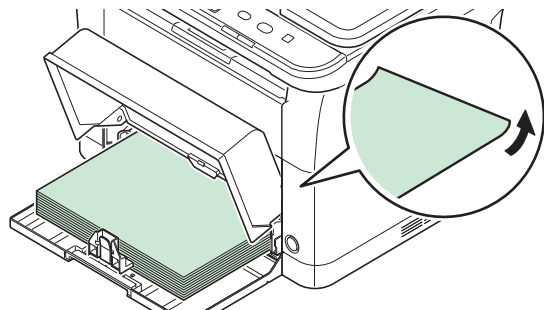

Цветная бумага

Цветная бумага должна соответствовать тем же условиям, что и белая высокосортная бумага. Смотрите *Характеристики бумаги* на стр. 2-4. Кроме того, краски, применяемые в бумаге, должны быть способны выдерживать температуру термического закрепления тонера во время процесса печати (до 200 °C).

Предварительно отпечатанная бумага

Предварительно отпечатанная бумага должна соответствовать тем же условиям, что и белая высокосортная бумага. Смотрите *Характеристики бумаги* на стр. 2-4. Чернила предварительной печати должны быть способны выдерживать температуру термического закрепления тонера во время процесса печати и быть невосприимчивы к силиконовому маслу.

Не используйте бумагу, поверхность которой каким-либо способом обработана. Подобный вид бумаги широко используется для календарей.

Переработанная бумага

Выбирайте переработанную бумагу, соответствующую тем же требованиям, что и белая высокосортная бумага, за исключением белизны. Смотрите *Характеристики бумаги* на стр. 2-4.

Примечание Перед покупкой переработанной бумаги проверьте на аппарате образец и убедитесь, что качество печати вас удовлетворяет.

Тип бумаги

Аппарат способен печатать при оптимальной настройке для типа используемой бумаги.

Можно не только выбирать предварительно установленные типы бумаги, но также определять и выбирать пользовательские типы бумаги по своему усмотрению. Тип бумаги можно изменить, используя драйвер принтера и KYOCERA Client Tool. Могут использоваться следующие типы бумаги.

| Тип бумаги | Плотность бумаги, показанная в KYOCERA Client Tool | Тип бумаги | Плотность бумаги, показанная в KYOCERA Client Tool |
|-----------------------------|--|------------------------|--|
| Обычная | Обычная 2 | Цветная | Обычная 2 |
| Предварительно отпечатанная | Обычная 2 | Перфорированная | Обычная 2 |
| Этикетки* | Плотная 1 | Конверт* | Плотная 2 |
| Высокосортная | Плотная 1 | Карточки* | Плотная 2 |
| Переработанная | Обычная 2 | Плотная | Плотная 2 |
| Калька* | Легкая | Высококачественная | Обычная 2 |
| Черновая | Плотная 1 | Пользовательская 1–8** | Обычная 2 |
| Бланк | Обычная 2 | | |

* За один раз может быть загружен только один лист.

** Это тип бумаги, определяемый и регистрируемый пользователем. Можно определить до 8 типов пользовательских установок. Для получения более подробной информации смотрите *KYOCERA Client Tool User Guide (Руководство пользователя)*.

Подготовка бумаги

После распечатывания упаковки бумаги пролистайте листы веером для разделения их перед загрузкой.

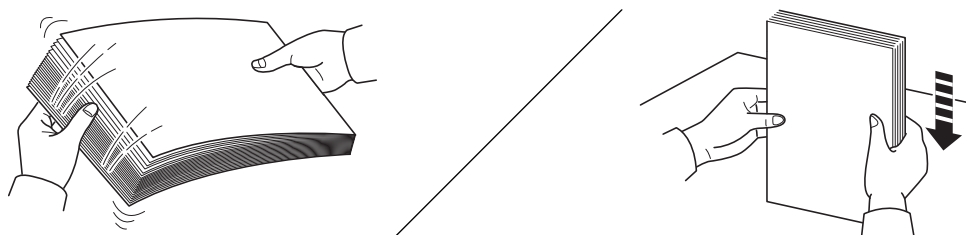

Если используемая бумага сложена или скручена, распрямите ее перед загрузкой. Если этого не сделать, бумага может застрять.

ВАЖНО Убедитесь, что все скобы и скрепки удалены из бумаги.

Не используйте бумагу, предназначенную для струйных принтеров, или бумагу со специальным покрытием. (Это может привести к застреванию бумаги или к другим неисправностям.)

Загрузка бумаги в кассету

В кассету можно загрузить 250 листов бумаги формата A4 или Letter (80 г/м²).

- 1 Откройте крышку кассеты.

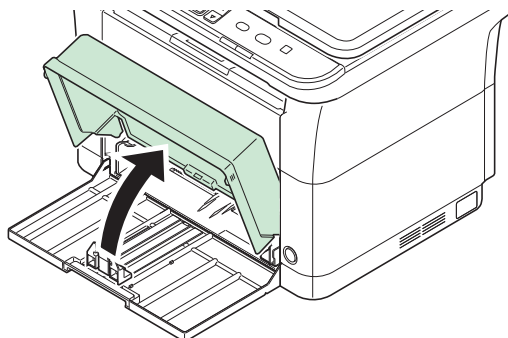

Примечание При использовании бумаги большего размера, чем A4/Letter, снимите крышку кассеты. Осторожно нажмите на левую и правую стороны крышки кассеты и потяните.

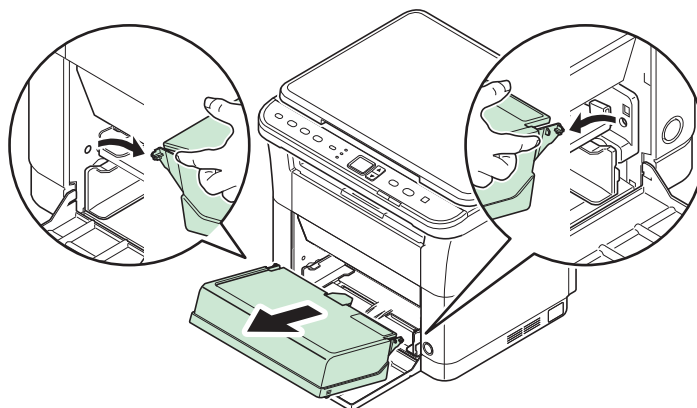

При необходимости откройте ограничитель бумаги, показанный на рисунке.

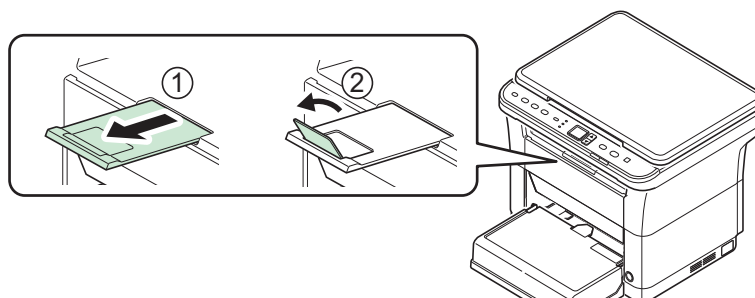

- 2 Отрегулируйте положение направляющих ширины бумаги на левой и правой сторонах кассеты.

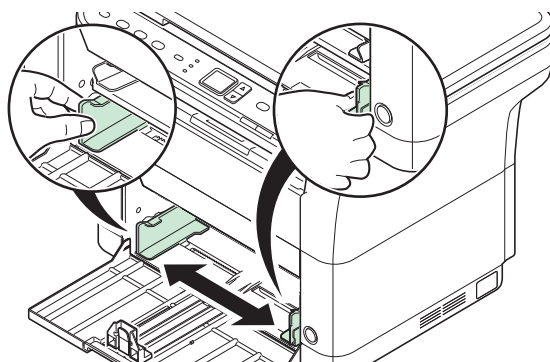

Примечание На кассете нанесена разметка форматов бумаги.

- 3** Отрегулируйте направляющую длины бумаги в соответствии с требуемым форматом бумаги.

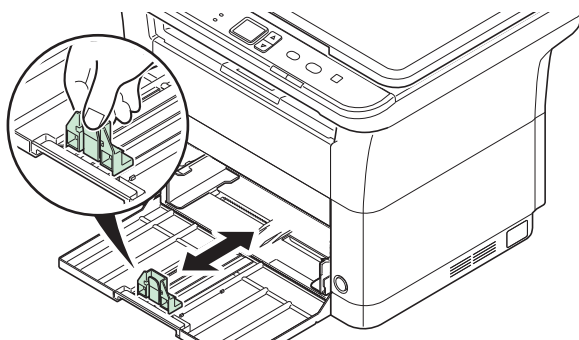

Примечание При использовании бумаги большего размера, чем A4/Letter, вытяните направляющую длины бумаги.

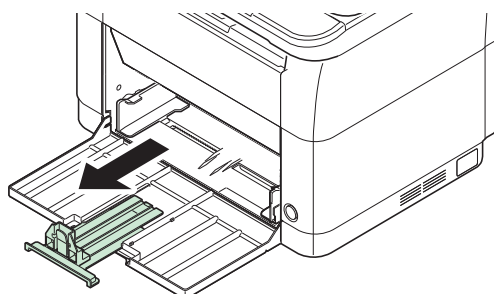

При использовании бумаги формата A6 установите ограничитель.

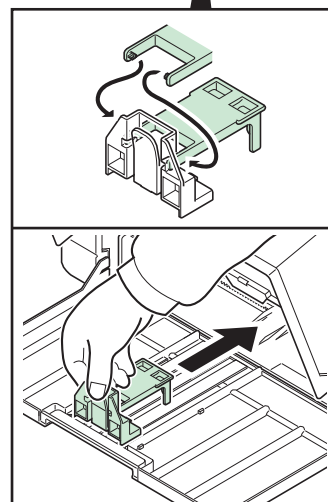
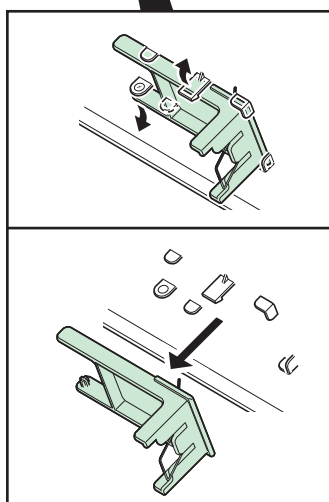
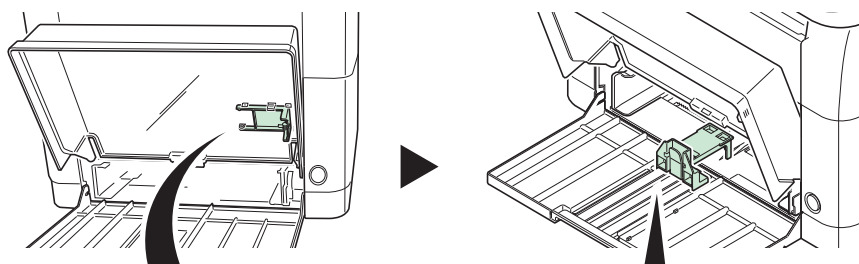

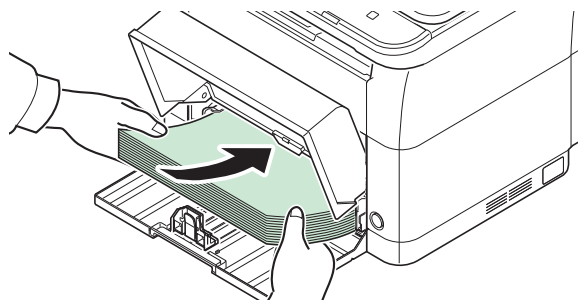

Переместите ограничитель в положение, соответствующее формату A6.

- 4** Загрузите бумагу в кассету до упора, так чтобы бумага коснулась противоположной внутренней стороны. Убедитесь, что бумага расположена стороной для печати вверх, и что бумага не смята, не скручена и не повреждена.

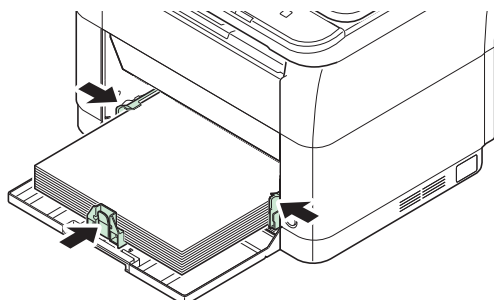

ВАЖНО Отрегулируйте положение бумаги так, чтобы между направляющей длины и бумагой не было зазора.



 **Примечание** Загружайте такое количество бумаги, чтобы она размещалась под выступами на направляющих ширины, не касаясь их.

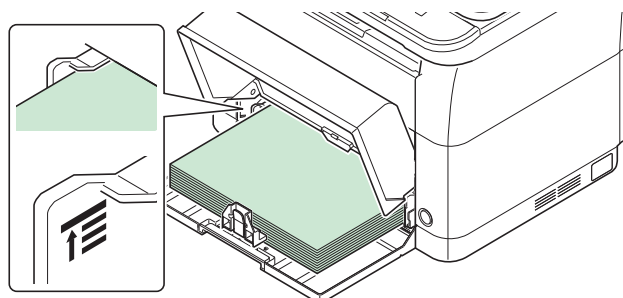

При использовании бумаги формата А6 загрузите бумагу, как показано на рисунке.

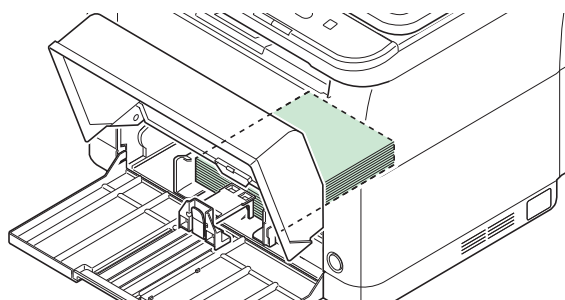

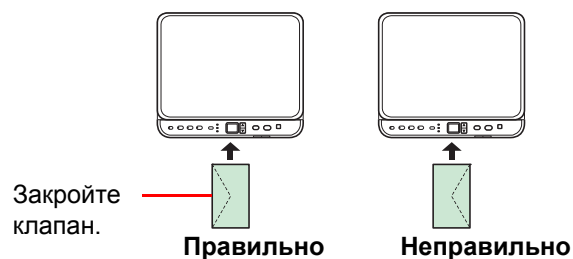

При загрузке конверта следуйте указаниям на рисунке.

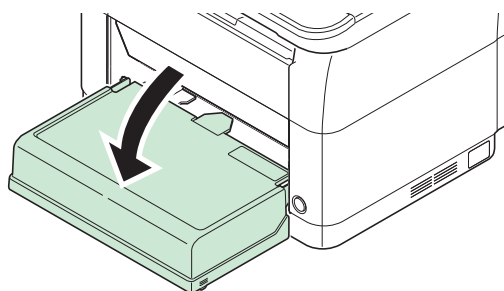

Загрузите конверт стороной для печати вверх.

- 5 Закройте крышку кассеты.



 **Примечание** При хранении кассеты или при использовании бумаги большего размера, чем A4/Letter, следует снимать крышку кассеты.

- 6 Используя KYOCERA Client Tool, задайте формат и тип бумаги для кассеты. Для получения более подробной информации смотрите *Конфигурация* на стр. 2-39.

 **Примечание** Задайте такой же формат бумаги, что и установленный на аппарате.

Установка крышки кассеты

Установите крышку кассеты, как показано на рисунке.

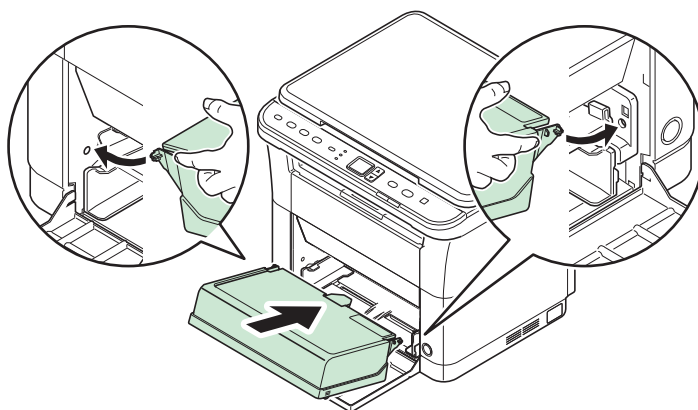

Загрузка оригиналов

На стекло оригинала можно класть не только обычные листовые оригиналы, но и книги или журналы.



Примечание При раскрытых оригиналах могут появиться тени по краям и посередине.

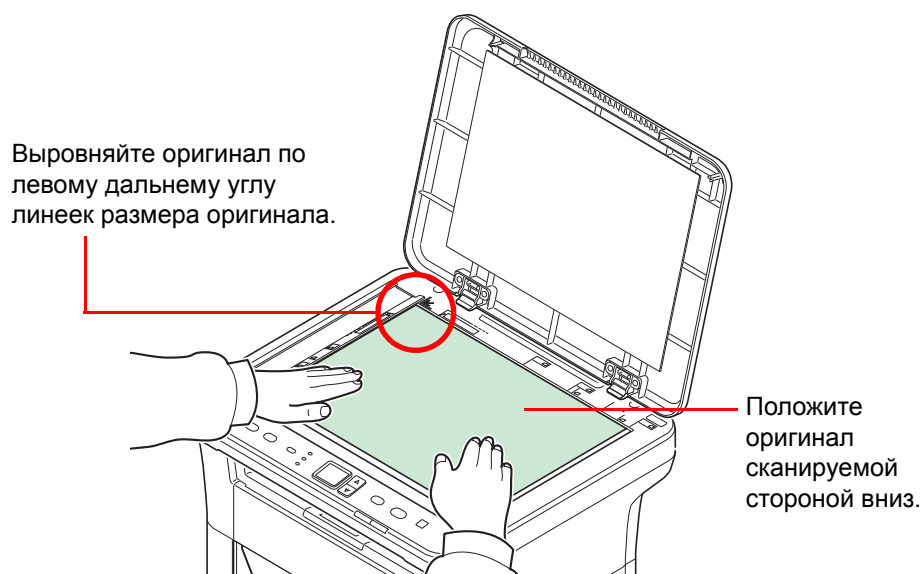

Откройте крышку оригинала и положите оригинал.

ВАЖНО При закрывании крышки не прилагайте чрезмерных усилий. Из-за чрезмерного нажатия стекло может треснуть. (Допустимый вес нагрузки: не более 5 кг)

При размещении на аппарате книг или журналов крышка оригинала должна быть открыта.

Установка и удаление драйверов и служебных программ

В этом разделе объясняется процедура настройки параметров аппарата и установки программного обеспечения, необходимого для использования аппарата. Прежде чем начать установку программного обеспечения с диск *Product Library*, проверьте, что аппарат включен в сеть и подключен к компьютеру.



Примечание Установка программного обеспечения производится, когда аппарат находится в режиме соединения с компьютером*.

- * На дисплее панели управления отображается 01 (в режиме копирования) или P0 (в режиме сканирования или ящика печати).

Программное обеспечение

Ниже перечислено программное обеспечение, которое можно установить с диск *Product Library*, входящего в комплект поставки.

● — Стандартная установка. ○ — Выборочная установка.

| Программное обеспечение | Функция | Описание | Метод установки | | Страница для справки |
|-------------------------|---------------------|---|--------------------|----------------------------|---|
| | | | Экспресс-установка | Пользовательская установка | |
| GX DRIVER | Печать | Драйвер для печати файлов с компьютера с помощью аппарата. Этот драйвер принтера позволяет использовать набор функций аппарата в полном объеме. | ● | ○ | <i>Printer Driver User Guide (Руководство пользователя)</i> |
| GX XPS DRIVER | | Драйвер принтера, поддерживающий формат XPS (XML Paper Specification), разработанный корпорацией Microsoft. | — | ○ | |
| Драйвер TWAIN | Сканирование | Драйвер для сканирования документов на аппарате с использованием программного приложения, совместимого с TWAIN. | ● | ○ | 5-5 |
| Драйвер WIA | | WIA (Windows Imaging Acquisition) — функция Windows, дающая возможность двустороннего обмена данными между сканером и программным приложением для обработки изображений. Изображение может быть получено с помощью приложения, совместимого с WIA, что удобно, если на компьютере не установлено приложение, совместимое с TWAIN. | ● | ○ | 5-5 |
| KYOCERA Net Viewer | Служебная программа | Служебная программа, позволяющая осуществлять контроль аппарата, подключенного к сети. | — | ○ | <i>KYOCERA Net Viewer User Guide (Руководство пользователя)</i> |

| Программное обеспечение | Функция | Описание | Метод установки | | Страница для справки |
|-------------------------|---------|--|--------------------|----------------------------|----------------------|
| | | | Экспресс-установка | Пользовательская установка | |
| KYOCERA Client Tool | | <p>Служебная программа, обеспечивающая доступ к состоянию, функциям и настройкам текущего аппарата и всех поддерживаемых устройств.</p> <p>При установке KYOCERA Client Tool устанавливаются следующие служебные программы.</p> <ul style="list-style-type: none">• Монитор состояния (стр. 2-29)• Инструмент предварительной установки (стр. 2-30)• Конфигурация (стр. 2-39)• Меню обслуживания (стр. 6-7) | ● | ○ | 2-23 |

Установка программного обеспечения в ОС Windows

Если данный аппарат подключен к компьютеру с операционной системой Windows, выполните следующие действия для установки программного обеспечения. На данном примере показано, как подключить аппарат к компьютеру с ОС Windows 7.

 **Примечание** В операционных системах Windows для установки программного обеспечения необходимо войти в систему с правами администратора.

При установке программного обеспечения можно использовать режим экспресс-установки или пользовательской установки. Режим экспресс-установки автоматически обнаружит подсоединенные аппараты и установит необходимое программное обеспечение. Чтобы задать порт принтера и выбрать программное обеспечение для установки, выберите режим пользовательской установки.

- 1 Включите компьютер и запустите Windows.
Если отображается диалоговое окно **Мастер нового оборудования**, выберите **Отмена**.
- 2 Вставьте диск *Product Library*, входящий в комплект поставки данного аппарата, в оптический дисковод компьютера. В ОС Windows 7, Windows Server 2008 и Windows Vista возможно отображение диалогового окна контроля учетных записей пользователей. Нажмите **Да**.

Запускается программа установки.

 **Примечание** Если программа мастера установки не запускается автоматически, откройте окно диск *Product Library* в Windows Explorer и двойным нажатием мыши запустите **Setup.exe**.

- 3 Нажмите **Просмотр лицензионного соглашения** и прочитайте Лицензионное соглашение. Нажмите **Принять**.

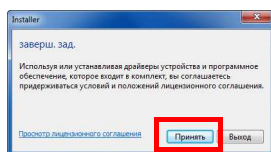

Мастер установки начинает установку программного обеспечения.

В этом месте процедура различается в зависимости от используемой версии Windows и метода подключения. Выберите правильную процедуру в зависимости от типа подключения.

- Экспресс-установка
- Пользовательская установка

Экспресс-установка

В режиме экспресс-установки инсталлятор автоматически обнаруживает аппарат, если последний включен. Используйте режим экспресс-установки для стандартных методов подключения.

- 1 Выберите вкладку **Экспресс-установка**. Инсталлятор обнаружит аппарат.

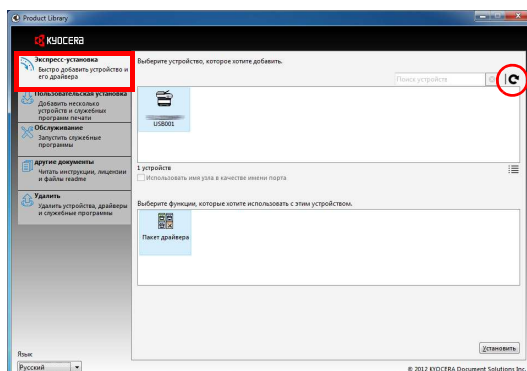

Если инсталлятор не обнаружит систему печати, проверьте, подключена ли система печати через USB, и убедитесь в том, что она включена. Затем нажмите **C (Обновить)** для возобновления поиска системы печати.



Примечание Несмотря на то, что информация, отображаемая в диалоговых окнах установки, несколько различается в Windows 7 и Windows Vista/Windows XP, сама процедура установки одинакова.

- 2 Выберите аппарат, который хотите установить, выберите **Пакет драйвера** и нажмите **Установить**.

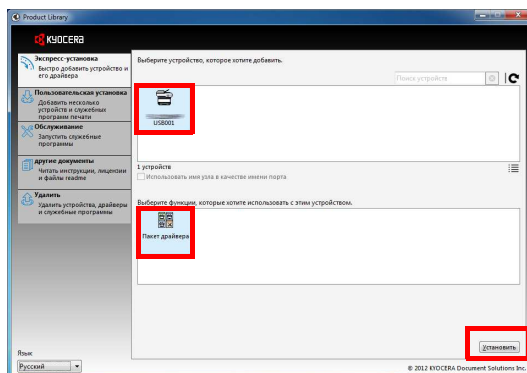

Примечание Если появится окно "Мастер нового оборудования", нажмите **Отмена**. Если появится предупредительное сообщение об установке аппаратного оборудования, нажмите **Продолжить**.

Если появится окно безопасности Windows, выберите **Установить программное обеспечение этого драйвера**.

- 3 Появится сообщение о том, что программное обеспечение готово к работе. Чтобы распечатать тестовую страницу, установите флажок в поле **Печать тестовой страницы** и выберите аппарат.

Нажмите **Готово**, чтобы выйти из мастера установки принтера.

Это завершит процедуру установки программного обеспечения.

Пользовательская установка

Чтобы задать порт принтера и выбрать программное обеспечение для установки, выберите режим пользовательской установки.

- 1 Выберите вкладку **Пользовательская установка**.

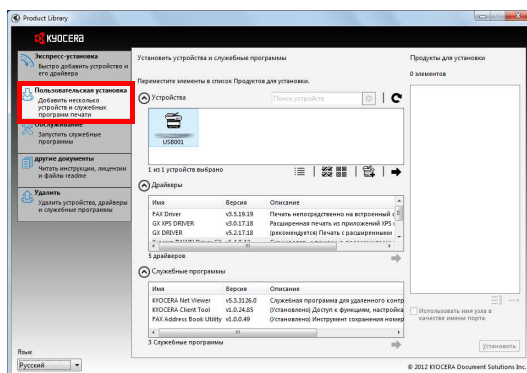

- 2 Выберите устройство, которое вы хотите установить, и нажмите кнопку со стрелкой, чтобы переместить его в список **Продукты для установки**.
- 3 Выберите программное обеспечение, которое вы хотите установить, и нажмите кнопку со стрелкой, чтобы переместить его в список **Продукты для установки**.
- 4 Нажмите **Установить**.

- 5 Появится сообщение о том, что программное обеспечение готово к работе. Чтобы распечатать тестовую страницу, установите флажок в поле **Печать тестовой страницы** и выберите аппарат.

Нажмите **Готово**, чтобы выйти из мастера установки принтера.

Это завершит процедуру установки программного обеспечения.

Установка в ОС Macintosh

В этом разделе описана процедура установки драйвера принтера на компьютере с Mac OS.

- 1 Включите аппарат и запустите Macintosh.
- 2 Вставьте диск *Product Library*, входящий в комплект поставки данного аппарата, в оптический дисковод компьютера.
- 3 Двойным щелчком нажмите на пиктограмму диск *Product Library*.
- 4 Двойным щелчком нажмите на **OS X 10.5 or higher**.

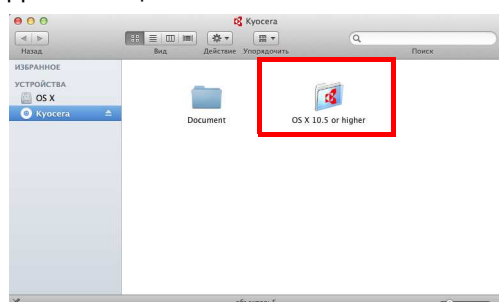

- 5 Двойным щелчком нажмите на **Kyocera OS X 10.5+ xxxxx**.

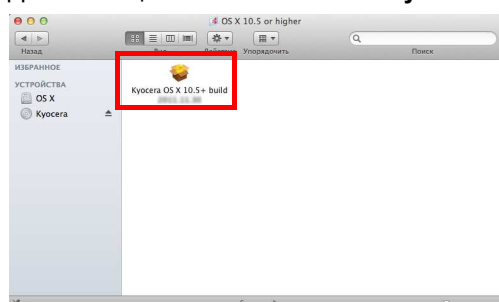

- 6 Будет запущена программа установки драйвера принтера.

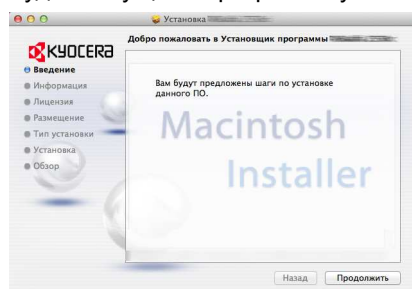

- 7 Установите драйвер принтера в соответствии с инструкциями установочной программы.

ВАЖНО В окне аутентификации введите имя и пароль, используемые при входе в операционную систему.

Это завершит установку драйвера принтера.

Удаление драйверов принтера и служебных программ

Программное обеспечение может быть деинсталлировано (удалено) с помощью диск *Product Library*, входящего в комплект поставки аппарата.

ВАЖНО На компьютерах с ОС Macintosh настройки принтера указаны в файле PPD (PostScript Printer Description - Описание принтера PostScript), поэтому программное обеспечение не может быть удалено с помощью диск *Product Library*.



Примечание Если установлено приложение KYOCERA Net Viewer, для него следует использовать отдельную программу деинсталляции. Выполните действия по удалению этого приложения в соответствии с экранными инструкциями.

- 1 Закройте все активные приложения.
- 2 Вставьте диск *Product Library*, входящий в комплект поставки данного аппарата, в оптический дисковод компьютера. В ОС Windows 7, Windows Server 2008 и Windows Vista возможно отображение диалогового окна контроля учетных записей пользователей. Нажмите **Да**.
- 3 Следуя процедуре по установке программного обеспечения, нажмите **Удалить**.

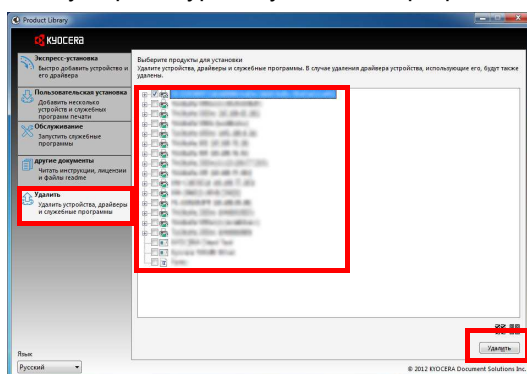

- 4 Выберите программное обеспечение для удаления.
- 5 Нажмите **Удалить**.
Запустится программа деинсталляции.
- 6 Когда появится экран завершения деинсталляции, нажмите **Готово**.
- 7 Если отображается приглашение к перезагрузке системы, примите или отклоните предложение о перезагрузке компьютера и нажмите **Готово**.

Настройки аппарата

С помощью программы KYOCERA Client Tool можно выполнить настройку различных параметров аппарата. Установите программу KYOCERA Client Tool с диск *Product Library*, входящего в комплект поставки аппарата.

 **Примечание** Для получения детальной информации о функциях KYOCERA Client Tool см. *KYOCERA Client Tool User Guide (Руководство пользователя)*.

Доступ к KYOCERA Client Tool

Запустите KYOCERA Client Tool.



Функции KYOCERA Client Tool

В этом разделе описаны функции KYOCERA Client Tool.

| Функция | Описание | Страница для справки |
|--------------------------------------|---|----------------------|
| KYOCERA Client Tool | KYOCERA Client Tool предоставляет быстрый доступ к основным функциям и настройкам аппарата, а также к текущему состоянию всех поддерживаемых аппаратов. KYOCERA Client Tool можно также использовать для заказа тонера, загрузки драйверов принтера, доступа к KYOCERA Net Viewer, открытия веб-сайта компании и просмотра документации к аппарату. | 2-24 |
| Монитор состояния | Позволяет просмотреть состояние аппарата на рабочем столе. | 2-29 |
| Инструмент предварительной установки | Регистрирует программы копирования, сканирования и ящика печати. | 2-30 |
| Конфигурация | Позволяет пользователю выполнять настройку параметров аппарата, включая параметры энергосбережения и бумаги. Также здесь можно выполнить настройку сообщений, отображаемых в Монитор состояния. | 2-39 |
| Меню обслуживания | Для технического обслуживания аппарата. Используется при снижении качества печати или для регулировки положения печати или сканирования. | 6-7 |

KYOCERA Client Tool Параметры

Общие параметры

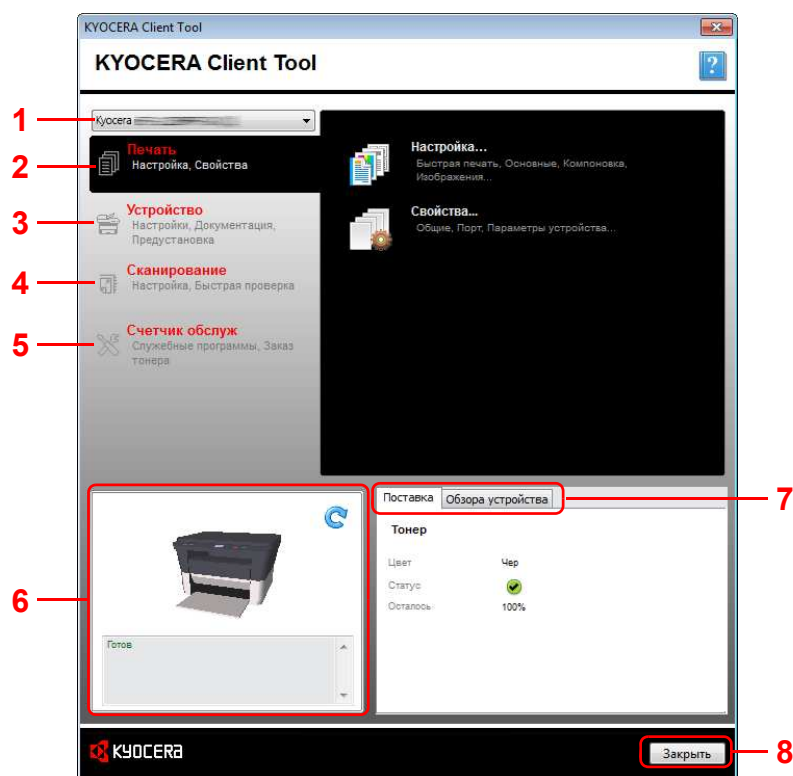

| № | Параметр | Описание | Страница для справки |
|---|------------------|---|----------------------|
| 1 | Список аппаратов | Список в верхней части диалогового окна KYOCERA Client Tool включает все поддерживаемые аппараты, установленные на компьютере. Можно выбрать аппарат из списка, чтобы просмотреть его свойства и выбрать доступные варианты, например, настройку, обслуживание и загрузку драйвера. | — |
| 2 | Печать | Вкладка Печать дает доступ к предпочтениям при печати и свойствам драйвера аппарата. Для доступа к настройкам выберите Конфигурации или Свойства . | 2-25 |
| 3 | Устройство | Вкладка Устройство позволяет выполнить настройку аппарата, просмотреть документацию, перезапустить устройство и восстановить заводские настройки по умолчанию. Выберите Конфигурации для отображения экрана Конфигурация. Это позволит выполнить настройку различных параметров аппарата Смотрите <i>Конфигурация</i> на стр. 2-39. | 2-26 |
| 4 | Сканирование | Вкладка Сканирование позволяет выполнить настройку параметров TWAIN и быстрого сканирования. Из этой вкладки также можно выполнить сканирование в PDF, сканирование с отправкой по электронной почте и сканирование в папку. | 2-26 |

| № | Параметр | Описание | Страница для справки |
|---|--------------------|--|----------------------|
| 5 | Счетчик обслуж | Вкладка Счетчик обслуж позволяет открыть программу KYOCERA Net Viewer*, заказать тонер для замены, просмотреть информацию на веб-сайте компании и загрузить программное обеспечение. Для отображения меню обслуживания выберите Счетчик обслуживания . Это позволит выполнить обслуживание аппарата. Смотрите <i>Меню обслуживания</i> на стр. 6-7. | 2-27 |
| 6 | Состояние аппарата | Показано трехмерное изображение выбранного аппарата и его текущее состояние. Чтобы обновить состояние аппарата, нажмите  (Обновить). | — |
| 7 | Поставка | Во вкладке Поставка показано состояние тонера. | — |
| | Обзор устройства | Во вкладке Обзор устройства показаны параметры аппарата. | — |
| 8 | Заккрыть | Нажмите Заккрыть для выхода из KYOCERA Client Tool. | — |

* Для отображения **KYOCERA Net Viewer** необходимо установить KYOCERA Net Viewer.

Вкладка "Печать"

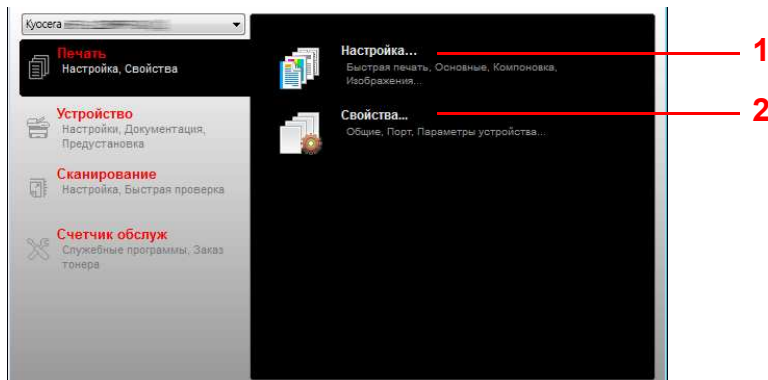

| № | Параметр | Описание |
|---|-----------|---|
| 1 | Настройка | Открытие диалогового окна Настройка для выбранного аппарата. |
| 2 | Свойства | Открытие диалогового окна Свойства для выбранного аппарата. |

Вкладка "Устройство"

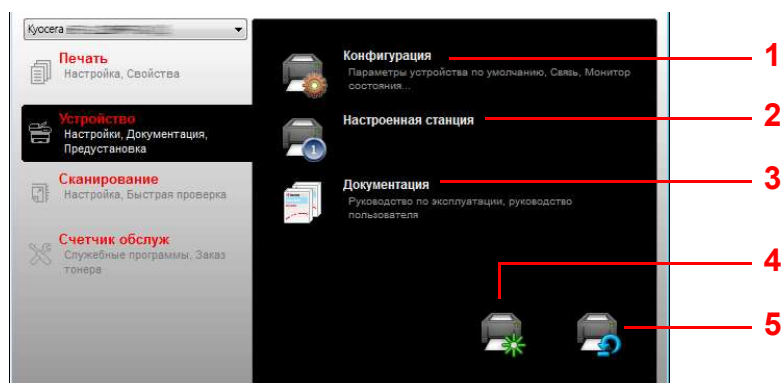

| № | Параметр | Описание | Страница для справки |
|---|--------------------------------|---|----------------------|
| 1 | Конфигурация | Открытие диалогового окна Конфигурация для выбранного аппарата. | 2-39 |
| 2 | Настроенная станция | Открытие диалогового окна Инструмент предварительной установки для выбранного аппарата. | 2-30 |
| 3 | Документация | Открытие папок, в которых хранятся руководства. | — |
| 4 | Перезап. устр-ва | Нажмите пиктограмму Перезап. устр-ва , чтобы перезапустить аппарат. Для подтверждения нажмите Да . Необходимо войти под учетной записью ПК с правами администратора. | — |
| 5 | Профиль, заданный по умолчанию | Нажмите пиктограмму Профиль, заданный по умолчанию , чтобы восстановить настройки по умолчанию для всех параметров выбранной модели. Для подтверждения нажмите ОК . Необходимо войти под учетной записью ПК с правами администратора. | — |

Вкладка "Сканирование"

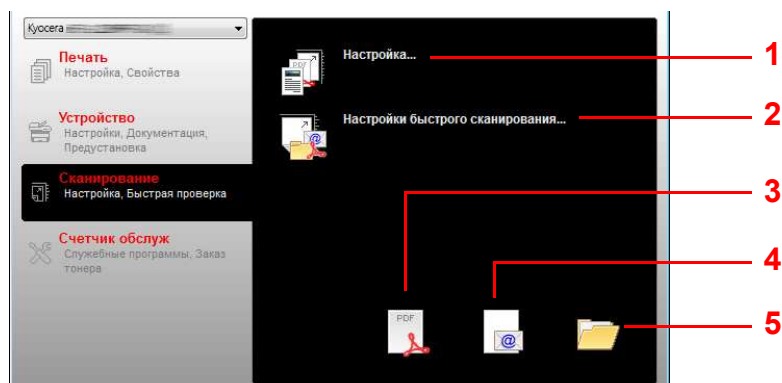

| № | Параметр | Описание | Страница для справки |
|---|-----------|--|----------------------|
| 1 | Настройка | Открытие диалогового окна TWAIN . Задайте значение по умолчанию для сканирования TWAIN. | 2-36 |

| № | Параметр | Описание | Страница для справки |
|---|---------------------------------|---|----------------------|
| 2 | Настройки быстрого сканирования | Открытие диалогового окна Быстрое сканирование . | 2-36 |
| 3 | Скан. в PDF | Сохранение отсканированного изображения в виде файла формата PDF. | 5-4 |
| 4 | Сканировать для эл. почты | Файл с отсканированным изображением прикрепляется к новому сообщению электронной почты. | 5-4 |
| 5 | Скан. в папку | Сохранение отсканированного изображения в заданной папке. | 5-4 |

Вкладка "Счетчик обслуж"

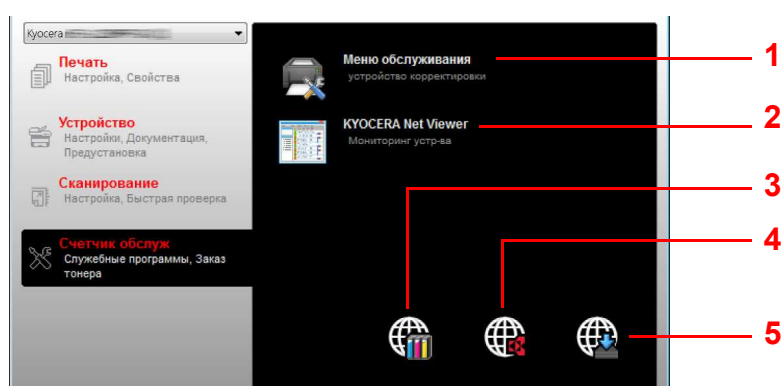

| № | Параметр | Описание | Страница для справки |
|---|--------------------|--|---|
| 1 | Меню обслуживания | Открытие диалогового окна Меню обслуживания . | 6-7 |
| 2 | KYOCERA Net Viewer | Открытие программы KYOCERA Net Viewer.* | <i>KYOCERA Net Viewer User Guide (Руководство пользователя)</i> |
| 3 | Заказ тонера | Тонер для замены можно заказать по электронной почте или через Интернет. Нажмите пиктограмму Заказ тонера с такими вариантами: <ul style="list-style-type: none"> • Передать E-mail Используйте адрес электронной почты, заданный по умолчанию, или введите другой адрес, а затем нажмите ОК, чтобы открыть программу электронной почты, заданную по умолчанию. • Открыть веб-страницу Используйте адрес веб-страницы, заданный по умолчанию, или введите другой адрес, а затем нажмите ОК, чтобы открыть веб-страницу в веб-обозревателе, заданном по умолчанию. | — |

| № | Параметр | Описание | Страница для справки |
|---|---------------------|---|----------------------|
| 4 | Куосега в Интернете | Открытие веб-сайта компании Куосега. | — |
| 5 | Загрузка драйвера | Нажмите, чтобы открыть страницу загрузки веб-сайта компании. Можно загрузить программное обеспечение и подыскать официального дилера. | — |

* Для отображения **KYOCERA Net Viewer** необходимо установить KYOCERA Net Viewer.

Монитор состояния

Если установлена программа KYOCERA Client Tool, состояние аппарата можно проверить с помощью инструмента Монитор состояния.

Монитор состояния отображает в нижнем правом углу экрана сообщения о состоянии аппарата.

Обзор экрана

Экран Монитор состояния выглядит следующим образом.

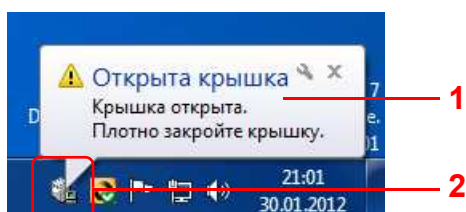

| № | Параметр | Описание |
|---|-------------------------------|--|
| 1 | Всплывающее окно | В случае уведомления о событиях появляется всплывающее окно. Уведомления о событиях можно задать в Конфигурация. Смотрите <i>Конфигурация</i> на стр. 2-39. |
| 2 | Пиктограмма Монитор состояния | Пиктограмма Монитор состояния отображается в зоне уведомлений на панели задач, если запущен Монитор состояния. |

Если активна пиктограмма Монитор состояния, можно выбрать опции KYOCERA Client Tool, выбрав правой кнопкой мыши пиктограмму в зоне уведомлений на панели задач.

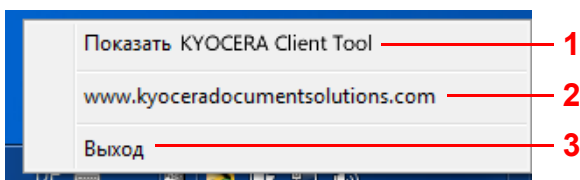

| № | Параметр | Описание |
|---|-------------------------------------|--|
| 1 | Показать KYOCERA Client Tool | Переход от скрытия к отображению диалогового окна KYOCERA Client Tool и наоборот. |
| 2 | (URL) | Открытие веб-сайта компании Kyocera. |
| 3 | Выход | Закрытие KYOCERA Client Tool и удаление пиктограммы Монитор состояния из зоны уведомлений на панели задач. |

Настройки по умолчанию и программные настройки

В этом разделе описаны настройки по умолчанию и программы для функций "Копирование", "Ящик печати" и "Сканирование". Для тех параметров, значения которых часто изменяются по отношению к настройкам по умолчанию, удобно зарегистрировать программу.

Настройки по умолчанию

В этом разделе описаны настройки по умолчанию для каждой функции.

| Функция | Описание |
|---------------------|--|
| Копирование | Настройки по умолчанию для копирования можно изменить в разделе Конфигурация. См. инструкции в разделе <i>Конфигурация</i> на стр. 2-39. |
| Ящик печати | Настройки по умолчанию для ящика печати изменить нельзя. Задание, сохраненное в папке по умолчанию, направляется на печать. Ящик печати можно выбрать с помощью программы. Смотрите <i>Программные настройки</i> на стр. 2-30. |
| Сканирование | Настройки по умолчанию для функции "Сканирование" изменить нельзя. Изменить параметры можно с помощью программы. Смотрите <i>Программные настройки</i> на стр. 2-30. |

Программные настройки

Если значения некоторых параметров часто изменяются по отношению к настройкам по умолчанию, можно зарегистрировать настройки в качестве программы. Чтобы при необходимости вызвать эти функции, достаточно просто выбрать номер программы.

Можно регистрировать программы с компьютера с помощью Инструмент предварительной установки. Инструмент предварительной установки - это функция программы KYOCERA Client Tool. Для каждой функции можно зарегистрировать три программы.

В этом разделе описана процедура регистрации программы. По поводу использования зарегистрированной программы смотрите соответствующие страницы для каждой функции.

- Копирование: *Основные операции* на стр. 3-2
- Сканирование: *Сканирование* на стр. 5-2
- Ящик печати: *Печать из ящика печати* на стр. 4-6

Доступ к Инструмент предварительной установки

- 1 Запустите KYOCERA Client Tool, как описано в *Доступ к KYOCERA Client Tool* на стр. 2-23.
- 2 Нажмите **Настроенная станция** во вкладке **Устройство**. Откроется экран Инструмент предварительной установки.

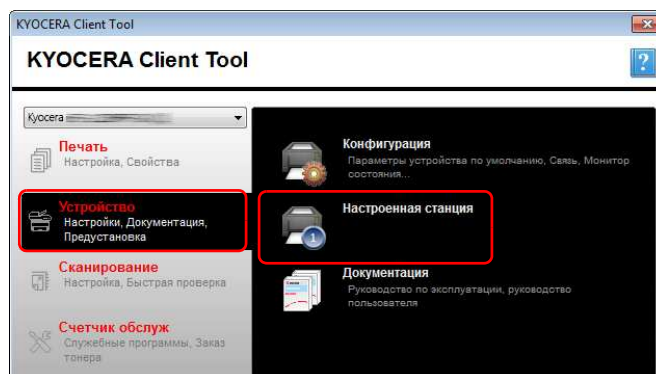



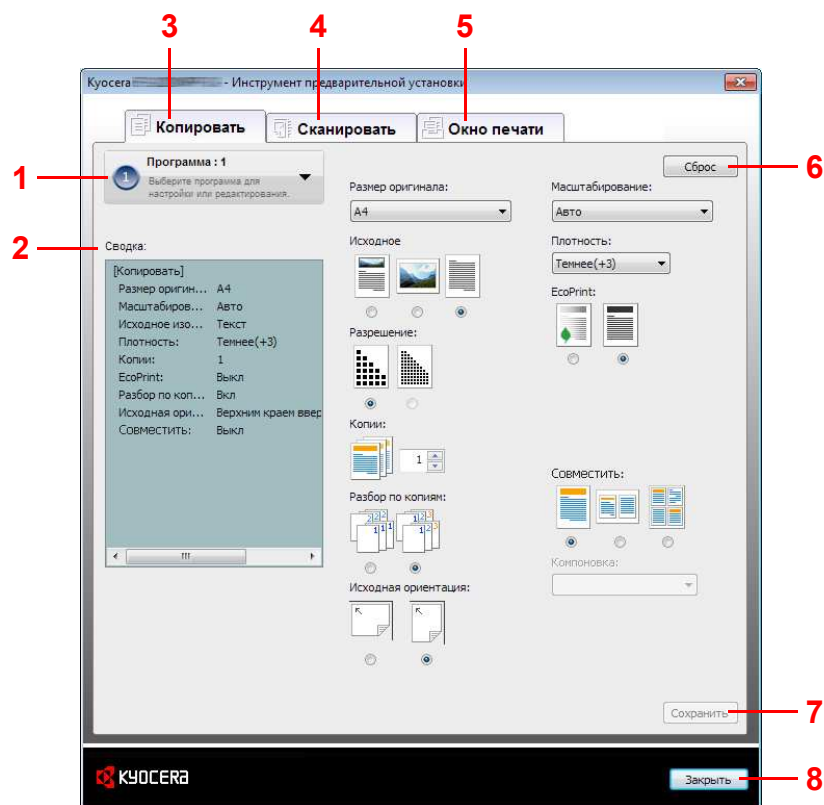



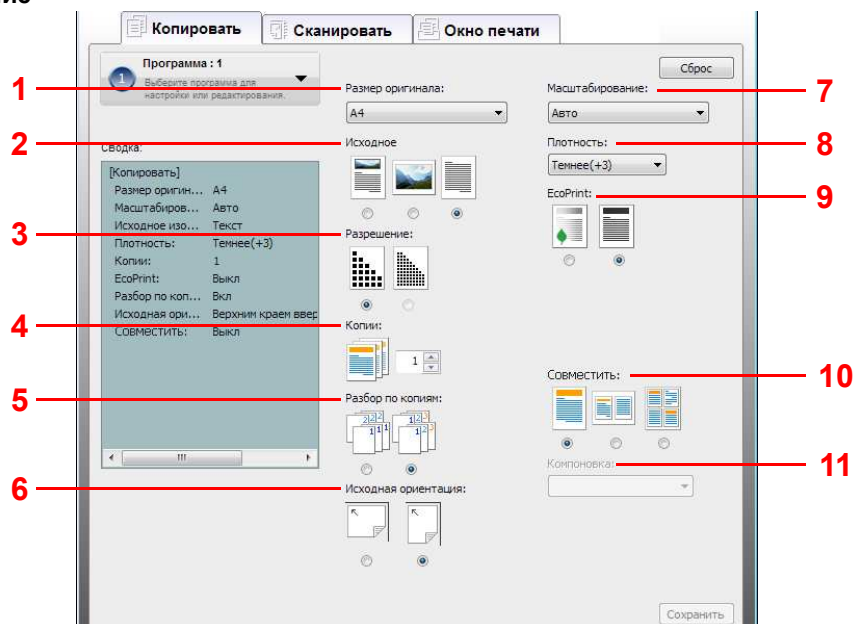

Общие параметры















| № | Параметр | Описание | Страница для справки |
|---|--------------------|--|----------------------|
| 1 | Номер программы | Выберите номер программы (от 1 до 3), который будет зарегистрирован. Когда будет выбран номер программы, параметры, зарегистрированные под этим номером, будут отображены в правой части экрана. | — |
| 2 | Сводка | Вывод списка настроек для выбранной программы. | — |
| 3 | Копировать | Задайте программу для функции копирования. | 2-32 |
| 4 | Сканировать | Задайте программу для функции сканирования. | 2-34 |
| 5 | Факс | Задайте программу для функции факса. | 2-35 |
| 6 | Окно печати | Задайте программу для функции ящика печати. | — |
| 7 | Сброс | Восстановление настроек программы по умолчанию. | — |
| 8 | Закрыть | Закрытие Инструмент предварительной установки. | — |

Вкладка "Копирование"

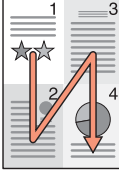

| № | Параметр | Описание |
|---|------------------|--|
| 1 | Размер оригинала | Укажите формат сканируемых оригиналов. Значение: Executive, Letter, A4, A5, A6, B5 (JIS), B5 (ISO), Пользовательский, 16K, Statement Примечание По поводу выбора формата Пользовательский смотрите <i>Конфигурация</i> на стр. 2-39. |
| 2 | Исходное | Выберите качество изображения, подходящее для оригинала данного типа. Значение:    Текст+Фото Фото Текст |
| 3 | Разрешение | Разрешение можно указать, если для параметра Оригинал изображения выбрано Текст+Фото . Выбор 600 т/д обеспечивает качественное воспроизведение мелкого текста и линий в оригиналах, содержащих сочетание текста и фотографий. Значение:   300 т/д 600 т/д Примечание При выборе Фото и Текст для параметра Оригинал изображения разрешение фиксируется на 300 т/д . |
| 4 | Копии* | Задайте число копий по умолчанию. Значение: от 1 до 99 |
| 5 | Разбор по копиям | Сканирование нескольких оригиналов и создание требуемого количества полных комплектов копий. Значение:   Выкл. Вкл. |

| № | Параметр | Описание |
|----|---------------------|---|
| 6 | Исходная ориентация | <p>Выберите ориентацию верхнего края оригинального документа для правильного направления сканирования.</p> <p>Значение:  </p> <p>Верх. край Верх. край</p> |
| 7 | Масштаб | <p>Данная функция используется для увеличения или уменьшения изображения оригинала.</p> <p>Значение: 100%, Авто, Пользовательская, Фиксированный</p> <p>Если выбрать Пользовательская или Фиксированный, отобразится диалоговое окно Масштабирование.</p> <div style="display: flex; justify-content: space-around;"> <div style="border: 1px solid gray; padding: 5px; width: 45%;"> <p>Масштабирование</p> <p>Уровень масштаба:</p> <p><input type="radio"/> 400% <input type="radio"/> Folio - A4 [90%]</p> <p><input type="radio"/> 200% <input type="radio"/> A4 - B5 [86%]</p> <p><input type="radio"/> A5 - A4 [141%] <input type="radio"/> A4 - A5 [70%]</p> <p><input type="radio"/> B5 - A4 [115%] <input type="radio"/> 50%</p> <p><input type="radio"/> 100% <input type="radio"/> 25%</p> <p><input type="radio"/> Statement - Letter [129%]</p> <p><input type="radio"/> Legal - Letter [78%]</p> <p><input type="radio"/> Letter - Statement [64%]</p> <p>Пользовательская: <input type="text" value="100"/> %</p> <p style="text-align: right;"><input type="button" value="OK"/> <input type="button" value="Отмена"/></p> </div> <div style="border: 1px solid gray; padding: 5px; width: 45%;"> <p>Масштабирование</p> <p>Уровень масштаба:</p> <p><input type="radio"/> 400% <input type="radio"/> Folio - A4 [90%]</p> <p><input type="radio"/> 200% <input type="radio"/> A4 - B5 [86%]</p> <p><input type="radio"/> A5 - A4 [141%] <input type="radio"/> A4 - A5 [70%]</p> <p><input type="radio"/> B5 - A4 [115%] <input type="radio"/> 50%</p> <p><input checked="" type="radio"/> 100% <input type="radio"/> 25%</p> <p><input type="radio"/> Statement - Letter [129%]</p> <p><input type="radio"/> Legal - Letter [78%]</p> <p><input type="radio"/> Letter - Statement [64%]</p> <p>Пользовательская: <input type="text" value="100"/> %</p> <p style="text-align: right;"><input type="button" value="OK"/> <input type="button" value="Отмена"/></p> </div> </div> <p>Коэффициент масштабирования, Фиксированный) Регулировка масштаба изображения для соответствия текущим размерам.</p> <p>Пользовательская* Укажите размер изображения в процентах (25–400%) от размера оригинала с шагом 1%.</p> |
| 8 | Плотность | <p>Настройка плотности по 7 уровням.</p> <p>Значение: Ярче(-3), Ярче(-2), Ярче(-1), Обычный(0), Темнее(+1), Темнее(+2), Темнее(+3)</p> |
| 9 | EcoPrint | <p>Режим экономичной печати EcoPrint используется для экономии тонера при печати. Используйте эту функцию для печати тестовых копий и во всех случаях, когда не требуется высокое качество печати.</p> <p>Значение:  </p> <p>Вкл. Выкл.</p> |
| 10 | Совместить | <p>Совмещение 2 или 4 листов оригинала на 1 странице копии.</p> <p>Значение:   </p> <p>Выкл. 2 в 1 4 в 1</p> |
| 11 | Компоновка | <p>Можно выбрать компоновку страницы.</p> <p>Значение: 2 в 1 4 в 1</p> <p>Значение:  </p> <p>Слева направо Справа налево</p> <p>   </p> <p>Направо и вниз Вниз и направо Налево и вниз Вниз и налево</p> |

* Можно вводить только цифры. Если введенное число не попадает в допустимый интервал, будет установлено минимальное или максимальное значение.

Вкладка "Сканирование"

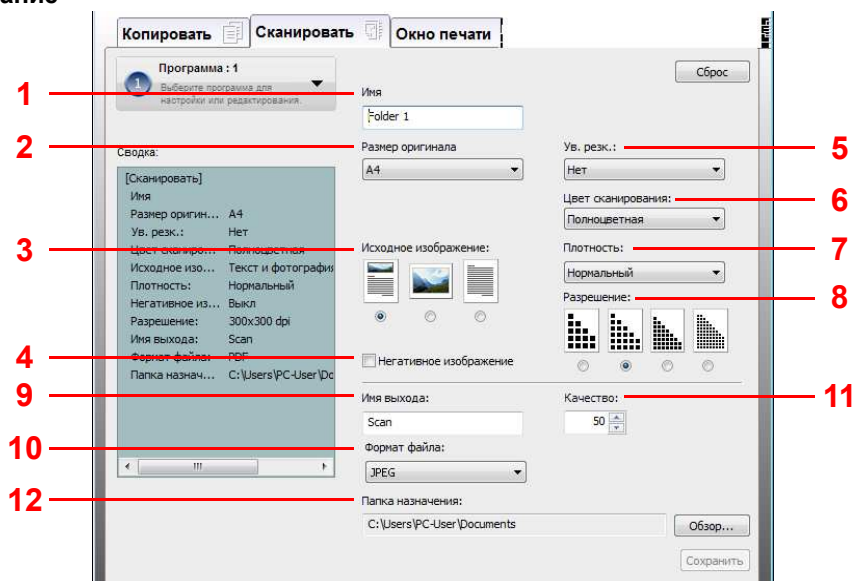

| № | Параметр | Описание |
|----|------------------------|--|
| 1 | Имя | Задайте имя программы. Можно ввести до 18 символов. |
| 2 | Размер оригинала | Укажите формат сканируемых оригиналов. Значение: Executive, Letter, A4, A5, A6, B5 (JIS), B5 (ISO), Пользовательский, 16K, Statement Примечание По поводу выбора формата Пользовательский смотрите <i>Конфигурация</i> на стр. 2-39. |
| 3 | Исходное изображение | Выберите качество изображения, подходящее для оригинала данного типа. Значение:  Текст+Фото  Фото  Текст |
| 4 | Негативное изображение | При выборе этого параметра происходит обращение цветов изображения. |
| 5 | Ув. резк. | Регулировка резкости изображения. Значение: Нет, Низкая, Средняя, Высокая, Descreen (дескрининг - размытие контуров и уменьшение резкости) |
| 6 | Цвет сканирования | Выберите цветовой режим сканирования. Значение: Монохромный, Оттенки серого, Полноцветный |
| 7 | Плотность | Выберите плотность. Значение: Ярче(-3), Ярче(-2), Ярче(-1), Обычный(0), Темнее(+1), Темнее(+2), Темнее(+3) |
| 8 | Разрешение | Выберите степень разрешения сканирования. Значение:  200 × 200 т/д  300 × 300 т/д  400 × 400 т/д  600 × 600 т/д |
| 9 | Имя выхода | Укажите имя документа для отсканированных изображений. Для многостраничных документов имена файлов заканчиваются трехзначным порядковым номером, например, Scan_001, Scan_002 и т. д. Можно ввести до 16 символов. |
| 10 | Формат файла | Укажите формат файла изображения. Значение: BMP, JPEG, PNG, TIFF, PDF |

| № | Параметр | Описание |
|----|------------------|--|
| 11 | Качество | Для файлов формата JPEG задайте качество. Эта функция отключена для файлов формата, отличного от JPEG. Значение: от 1 до 100 Примечание Можно вводить только цифры. Если введенное число не попадает в допустимый интервал, будет установлено минимальное или максимальное значение. |
| 12 | Папка назначения | Укажите путь к папке, в которой будет сохранено отсканированное изображение. По умолчанию задан путь либо C:\User\<Имя пользователя>Мои документы (в ОС Windows Vista/Windows 7) или C:\Document and Settings\<Имя пользователя>\Мои документы (в Windows XP) Для выбора папки нажмите Обзор . Откроется окно Найти папку . |

Вкладка "Окно печати"

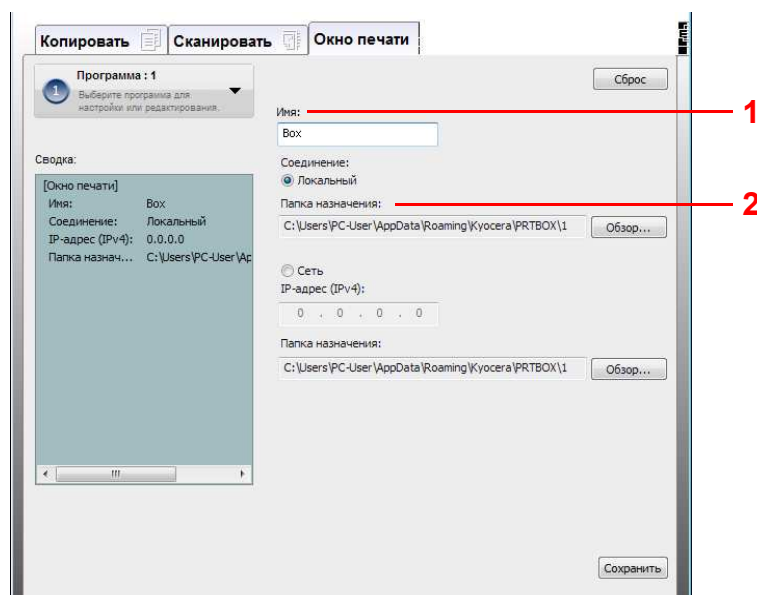

| № | Параметр | Описание |
|---|------------------|---|
| 1 | Имя | Задайте имя программы. Можно ввести до 18 символов. |
| 2 | Папка назначения | Укажите путь к папке, которая будет служить в качестве ящика печати. Программа 1 — ящик 1, программа 2 — ящик 2, программа 3 — ящик 3. Для выбора папки нажмите Обзор . Откроется окно Найти папку . |

Параметры быстрого сканирования/TWAIN

Ниже описаны настройки, необходимые для сканирования на аппарате. Указанные здесь параметры представляют собой настройки по умолчанию для сканирования.

| Параметр | Описание |
|--|--|
| Настройка | Изменение параметров сканирования TWAIN. Данная настройка действует только в режиме быстрого сканирования. |
| Настройки быстрого сканирования | Изменение параметров сканирования в PDF, сканирования с отправкой по электронной почте и сканирования в папку. |

- 1 Запустите KYOCERA Client Tool, как описано в *Доступ к KYOCERA Client Tool* на стр. 2-23.
- 2 Нажмите **Настройка** или **Настройки быстрого сканирования** во вкладке **Сканирование**.

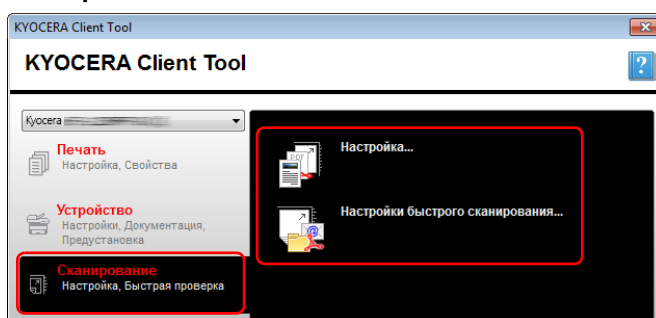

Параметры TWAIN

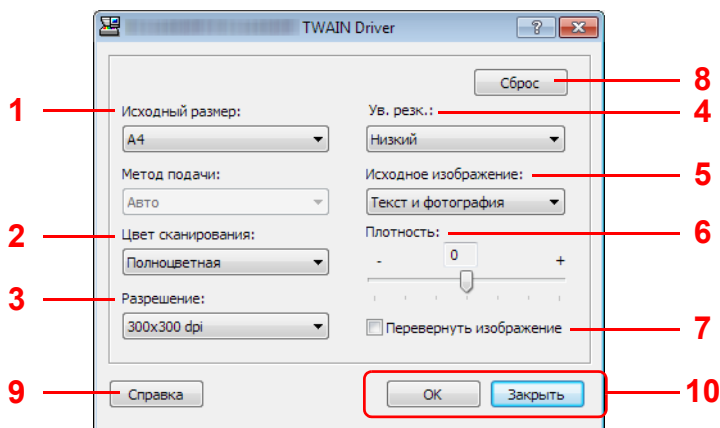

| № | Параметр | Описание |
|---|--------------------------|---|
| 1 | Исходный размер | Укажите формат сканируемых оригиналов. Значение: Letter, Statement, Executive, A4, A5, A6, B5 (JIS), B5 (ISO), 16K, Пользовательский Примечание По поводу выбора формата Пользовательский смотрите <i>Конфигурация</i> на стр. 2-39. |
| 2 | Цвет сканирования | Выберите цветовой режим сканирования. Значение: Монохромный, Оттенки серого, Полноцветный |
| 3 | Разрешение | Выберите степень разрешения сканирования. Значение: 200×200 т/д, 300×300 т/д, 400×400 т/д, 600×600 т/д |

| № | Параметр | Описание |
|----|-------------------------|--|
| 4 | Ув. резк. | Регулировка резкости изображения. Значение: Выкл. , Низкая , Средняя , Высокая , Descreen (дескрининг - размытие контуров и уменьшение резкости) |
| 5 | Исходное изображение | Выбор типа изображения оригинала для получения лучших результатов. Значение: Текст , Фото , Текст+Фото |
| 6 | Плотность | Выберите плотность. Значение: от -3 (Ярче) до 3 (Темнее) |
| 7 | Перевернуть изображение | При выборе этого параметра происходит обращение цветов изображения. |
| 8 | Сброс | Восстановление предыдущих настроек параметров. |
| 9 | Справка | Отображение окна справки. |
| 10 | ОК/Закреть | При нажатии ОК происходит выход из окна параметров TWAIN с применением изменений параметров сканирования. При нажатии Закреть происходит выход из окна параметров TWAIN без применения изменений параметров сканирования. |

Параметры быстрого сканирования

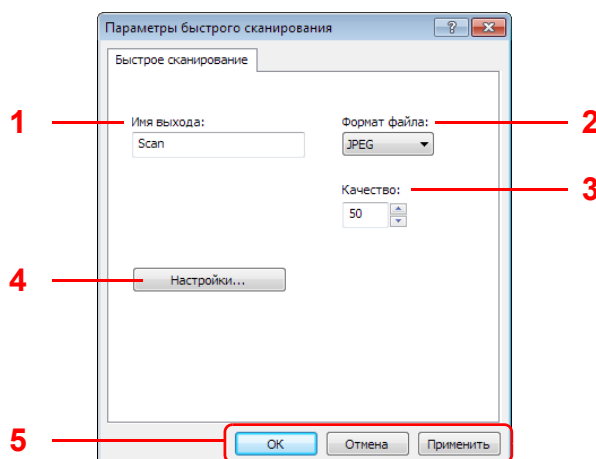

| № | Параметр | Описание |
|---|--------------|--|
| 1 | Имя выхода | Укажите имя документа для отсканированных изображений. Если в одной папке сохраняются несколько изображений, имена файлов заканчиваются трехзначным порядковым номером, например, Scan_001, Scan_002 и т. д. Можно ввести до 16 символов. |
| 2 | Формат файла | Укажите имя документа для отсканированных изображений. Если в одной папке сохраняются несколько изображений, имена файлов заканчиваются трехзначным порядковым номером, например, Scan_001, Scan_002 и т. д. |
| 3 | Качество | Установка качества изображения для файлового формата JPEG . Чем выше качество, тем ниже сжатие. Эта функция отключена для файлов формата, отличного от JPEG. Значение: от 1 до 100 Примечание Можно вводить только цифры. Если введенное число не попадает в допустимый интервал, будет установлено минимальное или максимальное значение. |

| № | Параметр | Описание |
|---|-------------------------|---|
| 4 | Настройки | Отображение окна параметров TWAIN. Подробнее см. <i>Параметры TWAIN</i> на стр. 2-36. |
| 5 | ОК/Отмена/ Применить | При нажатии ОК происходит выход из окна параметров быстрого сканирования с применением изменений параметров сканирования. При нажатии Отмена происходит выход из окна параметров быстрого сканирования без применения изменений параметров сканирования. При нажатии Применить выполняется применение изменений параметров сканирования без выхода из окна параметров быстрого сканирования. |

Конфигурация

Конфигурация - это функция программы KYOCERA Client Tool. С ее помощью можно изменить настройки аппарата по умолчанию и задать сообщения, появляющиеся в Монитор состояния.



Примечание Для получения детальной информации о функциях Конфигурация см. *KYOCERA Client Tool User Guide (Руководство пользователя)*.

Доступ к Конфигурация

Для отображения Конфигурация на рабочем столе выполните следующее.

- 1 Запустите KYOCERA Client Tool, как описано в *Доступ к KYOCERA Client Tool* на стр. 2-23.
- 2 Нажмите **Конфигурация** во вкладке **Устройство**. Откроется экран Конфигурация.

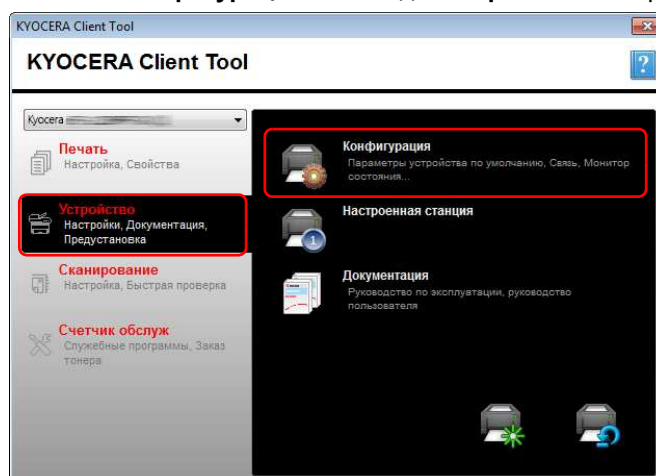

Экран Конфигурация

Общие параметры

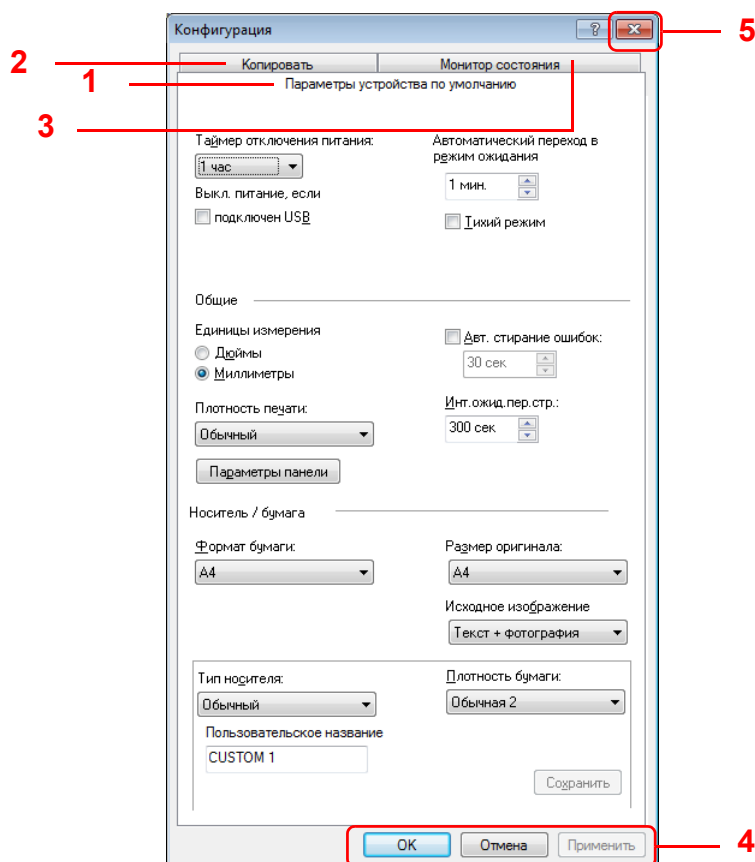

| № | Параметр | Описание | Страница для справки |
|---|-----------------------------------|--|----------------------|
| 1 | Параметры устройства по умолчанию | Общие настройки работы аппарата. | 2-41 |
| 2 | Копирование | Настройка параметров копирования. | 2-43 |
| 3 | Монитор состояния | Настройка параметров для Монитор состояния. | 2-44 |
| 4 | ОК/Отмена/Применить | При нажатии ОК происходит выход из Конфигурация с применением изменений параметров аппарата. При нажатии Отмена происходит выход из Конфигурация без применения изменений параметров аппарата. При нажатии Применить выполняется применение изменений параметров аппарата без выхода из Конфигурация. | — |
| 5 | — | Заккрытие Конфигурация. | — |

Вкладка "Параметры устройства по умолчанию"

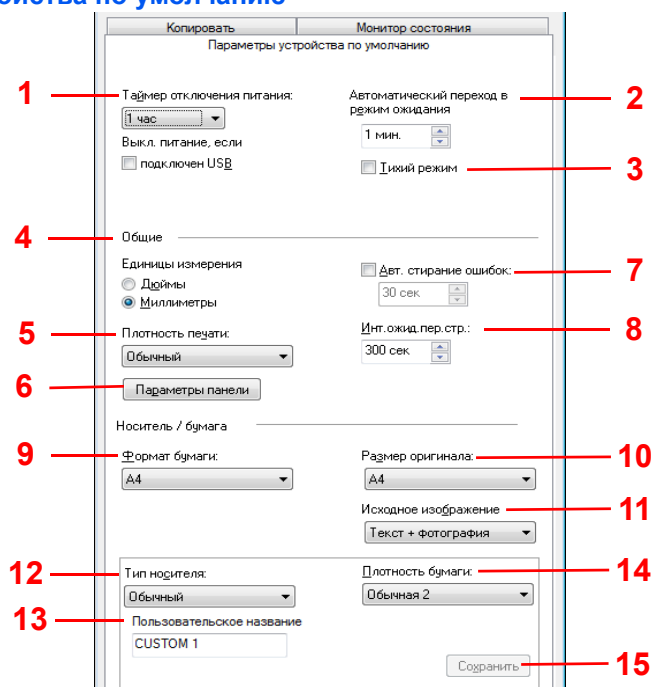

| № | Параметр | Описание |
|---|--|---|
| 1 | Таймер отключения питания | Выбор продолжительности времени ожидания перед автоматическим выключением аппарата, если он не используется. По умолчанию задан интервал времени 1 час . Значение: от 1 до 6 часов, 9 часов, 12 часов или от 1 день до 1 неделя Также выберите, будет ли питание автоматически отключаться при подключении через порт USB. Примечание Выкл. питание , если не отображается на модели FS-1020MFP для Европы, России, Африки и Ближнего Востока, а также на модели FS-1220MFP для Европы. |
| 2 | Автоматический переход в режим ожидания | Настройка функции перехода аппарата в режим ожидания, если он не используется. По умолчанию задан интервал времени 1 минута. Значение: от 1 до 240 минут (с шагом 1 минута) |
| 3 | Тихий режим | Включение бесшумного режима. Смотрите <i>Бесшумный режим</i> на стр. 1-4. |
| 4 | Общие | Выбор Дюймы или Миллиметры в качестве единицы измерения для размеров бумаги. |
| 5 | Плотность печати | Настройка плотности по 5 уровням. Значение: Светлый, Средне-светлый, Обычный, Средне-темный, Темный |

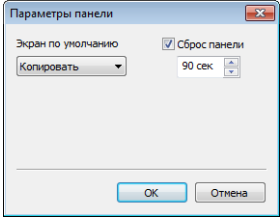
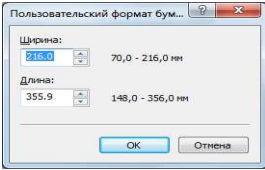
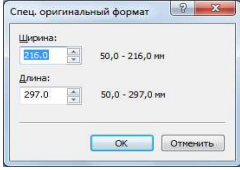
| № | Параметр | Описание |
|----|----------------------|---|
| 6 | Параметры панели | <p>Открывается окно Параметры панели.</p>  <ul style="list-style-type: none"> • Экран по умолчанию. Выбор экрана, появляющегося непосредственно после запуска (экран по умолчанию). Примечание Чтобы немедленно применить изменения, выключите аппарат и снова включите. В противном случае подождите до тех пор, пока аппарат не перейдет в режим ожидания, затем возобновит работу. • Сброс панели. Если в течение определенного периода времени не выполняются никакие задания, происходит автоматический сброс параметров и восстановление настроек по умолчанию. Если для параметра Сброс панели выбрано "Вкл.", задайте интервал ожидания перед сбросом панели. |
| 7 | Авт. стирание ошибок | <p>Активация автоматического сброса ошибки. Если во время обработки происходит ошибка, процесс останавливается в ожидании действий, которые будут предприняты пользователем. В режиме автоматического сброса ошибки по истечении заданного интервала времени сброс ошибки выполняется автоматически.</p> <p>Если для автоматического сброса ошибки выбрано "Вкл.", задайте интервал ожидания, по истечении которого выполняется автоматический сброс ошибки. Значение: от 5 до 495 секунд (с шагом 5 секунд)</p> |
| 8 | Инт.ожид.пер.стр. | <p>При получении данных печати с компьютера аппарат может иногда ожидать поступления информации о том, что на последней странице не содержится больше никаких данных для печати. По истечении времени ожидания аппарат автоматически начинает печать. Можно выбрать интервал от 5 до 495 секунд. Значение: от 5 до 495 секунд (с шагом 5 секунд)</p> |
| 9 | Формат бумаги | <p>Установка формата бумаги по умолчанию для загрузки в кассету. Значение: Letter, Legal, Statement, Executive, A4, A5, A6, Folio, B5 (JIS), B5 (ISO), Oficio II, 216 × 340 мм, 16K, Пользовательский формат</p> <p>При выборе Пользовательский формат появится окно Пользовательский формат бумаги.</p>  <p>Введите или выберите значения для координат Ширина и Длина. Если значение длины или Ширина превышает Длина предел, оно автоматически устанавливается равным предельному значению после нажатия OK.</p> |
| 10 | Размер оригинала | <p>Установка формата оригинала по умолчанию для сканирования. Значение: Letter, Statement, Executive, A4, A5, A6, B5 (JIS), B5 (ISO), 16K, Пользовательский формат</p> <p>При выборе Пользовательский формат появится окно Спец. оригинальный формат.</p>  <p>Введите или выберите значения для координат Ширина и Длина. Если значение длины или Ширина превышает Длина предел, оно автоматически устанавливается равным предельному значению после нажатия OK.</p> |
| 11 | Исходное изображение | <p>Установка качества изображения по умолчанию. Значение: Текст+Фото, Фото, Текст, Текст+Фото высокого разрешения</p> |

| № | Параметр | Описание |
|----|---------------------------|---|
| 12 | Тип носителя | Установка типа носителя по умолчанию для загрузки в кассету. Значение: Обычная, Предварительно отпечатанная, Этикетки, Высокосортная, Переработанная, Калька (от 60 до 64 г/м ²), Черновая, Бланк, Цветная, Перфорированная, Конверт, Карточки, Плотная (от 90 до 220 г/м ²), Высококачественная, Пользовательский тип 1—8 При выборе Пользовательский тип 1—8 появляется поле Пользовательское название . |
| 13 | Пользовательское название | Изменение названия для Пользовательский тип 1—8 . При выборе типа носителя будет отображаться измененное название. |
| 14 | Плотность бумаги | Выбор плотности для каждого типа носителя. Подробнее см.. <i>Тип бумаги</i> на стр. 2-11. Значение: Неплотная, Обычная 1, Обычная 2, Обычная 3, Плотная 1, Плотная 2, Плотная 3 |
| 15 | Сохранить | Сохраните параметры Плотность бумаги, Пользовательское имя и Двусторонняя печать , заданные для параметра Пользовательский тип 1—8 . |

Вкладка "Копировать"

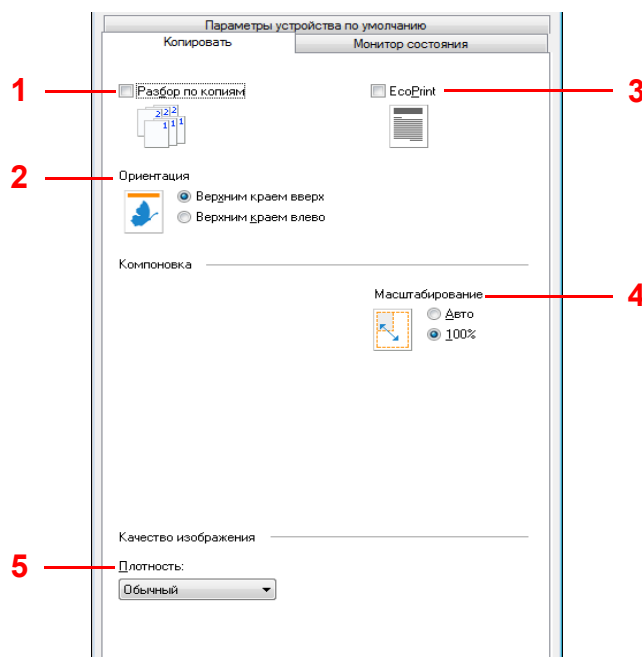

| № | Параметр | Описание |
|---|------------------|--|
| 1 | Разбор по копиям | Выбор настроек по умолчанию для параметра "Разбор по копиям". |
| 2 | Ориентация | Установка параметров ориентации оригиналов по умолчанию. Значение: Верх. край вверху, Верх. край слева |
| 3 | EcoPrint | Выбор настроек по умолчанию для параметра "EcoPrint". |
| 4 | Масштабирование | Выбор настроек по умолчанию для масштабирования. Значение: Авто, 100% |
| 5 | Плотность | Установка значения по умолчанию для плотности копирования. Значение: Ярче(-3), Ярче(-2), Ярче(-1), Обычный, Темнее(+1), Темнее(+2), Темнее(+3) |

Вкладка "Монитор состояния"

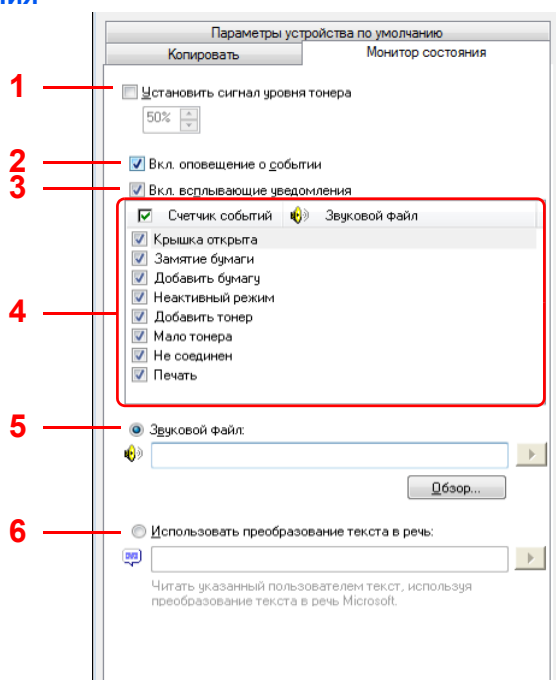

| № | Параметр | Описание |
|---|---|--|
| 1 | Установить сигнал уровня тонера | Выберите для создания уведомления о том, что тонер заканчивается, и затем выберите величину от 0 до 100%. Если уровень тонера опускается ниже данной величины, во вкладке Поставка в нижней части диалогового окна KYOCERA Client Tool отображается пиктограмма с уведомлением. |
| 2 | Вкл. оповещение о событии | Выберите для включения функции уведомления для избранных событий аппарата. В случае выбора доступны параметры уведомления. |
| 3 | Вкл. всплывающие уведомления | В случае выбора в нижнем правом углу экрана появляется всплывающее сообщение для каждого избранного события, когда оно происходит. |
| 4 | Счетчик событий | Выберите одно или несколько событий, для которых будут создаваться уведомления. Чтобы выбрать все события, выберите События . |
| 5 | Звуковой файл | В случае выбора одного или нескольких событий можно включить звуковое оповещение. Введите местонахождение звукового файла (.WAV) или нажмите Обзор для поиска звукового файла на компьютере. Можно прослушать выбранный звук, нажав кнопку со стрелкой. |
| 6 | Использовать преобразование текста в речь | В случае выбора одного или нескольких событий можно выбрать эту функцию и ввести нужный текст. Службная программа преобразования текста в речь компании Microsoft считывает текст и воспроизводит его в форме речи. Можно прослушать выбранный текст, нажав кнопку со стрелкой. |

Печать страницы состояния

Можно распечатать страницу состояния для проверки текущих параметров.



Чтобы распечатать страницу состояния, нажмите и удерживайте клавишу выбора режима в течение 5 секунд.

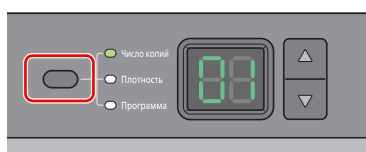

3 Копирование

В этой главе рассматриваются следующие темы.

| | |
|----------------------------------|-----|
| Основные операции | 3-2 |
| Ручная двусторонняя печать | 3-3 |
| Использование программ | 3-5 |
| Функции копирования | 3-6 |
| Копирование ID карт | 3-6 |

Основные операции

Основные процедуры копирования включают в себя следующие действия.

- 1 Заблаговременно выполните настройку необходимых параметров в KYOCERA Client Tool. Смотрите *Настройки аппарата* на стр. 2-23.

- 2 Нажмите **[Копировать]**.

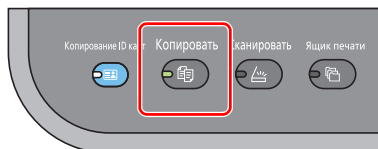

- 3 Положите оригиналы. См. инструкции в разделе *Загрузка оригиналов* на стр. 2-16.

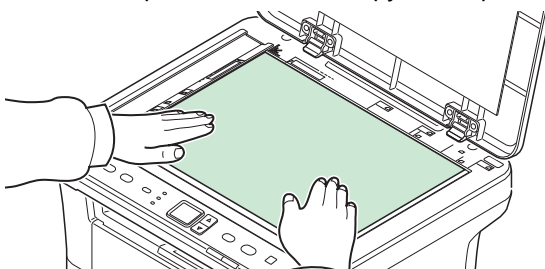

- 4 Для использования программы выберите номер программы (от P0 до P3).



Нажмите клавишу выбора режима, чтобы выбрать **Программа**, и нажмите **[▲]** или **[▼]**, чтобы выбрать номер программы.

 **Примечание** Дополнительные сведения о функциях, зарегистрированных в качестве программ, см. в разделе *Использование программ* на стр. 3-5.

P0 — состояние, когда программа не задана.

- 5 Введите число копий.



Нажмите клавишу выбора режима для выбора **Копий** и нажмите **[▲]** либо **[▼]** для ввода количества копий.

- 6 Выполните настройку плотности по 7 уровням (от -3 (Ярче) до 3 (Темнее)).



Нажмите клавишу выбора режима, чтобы выбрать **Плотность**, и нажмите **[▲]** или **[▼]**, чтобы выбрать нужную плотность.

- 7 Нажмите **[Старт]**, чтобы начать копирование.

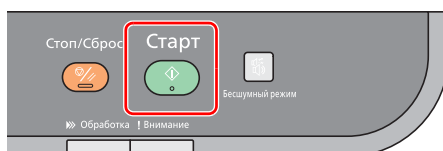

Ручная двусторонняя печать

Режим ручной двусторонней печати используется для копирования на обеих сторонах бумаги.

- 1 Выберите функции копирования и расположите лицевую сторону оригинала (или нечетную страницу), как описано в разделе *Основные операции* на стр. 3-2.

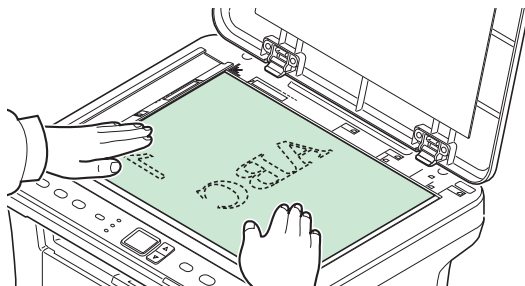

- 2 Нажмите **[Старт]**, чтобы начать копирование. Выполняется копирование лицевой стороны.

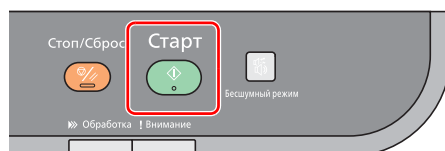

- 3 Извлеките бумагу из внутреннего лотка. В случае копирования на нескольких листах пролистайте листы веером для разделения их перед загрузкой.

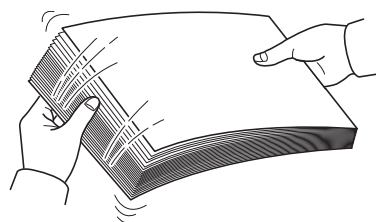

Если бумага скручена по краям, перед повторной загрузкой ее следует распрямить.

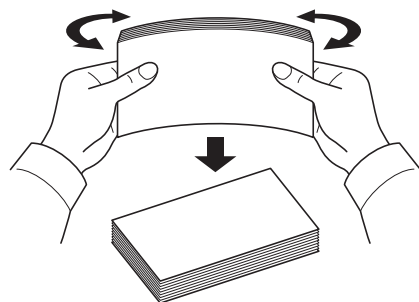

- 4** Выполните копирование обратной стороны (или четной страницы). Загрузите бумагу, как показано на рисунке.

Переплет длинных сторон



Переплет коротких сторон

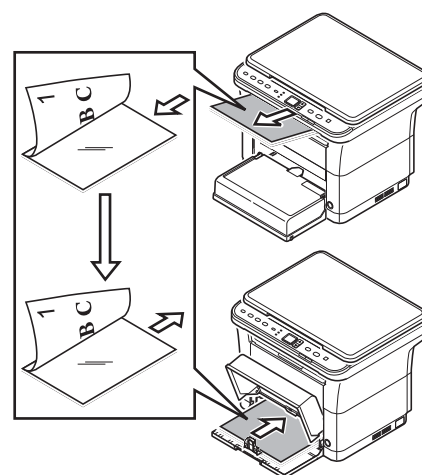
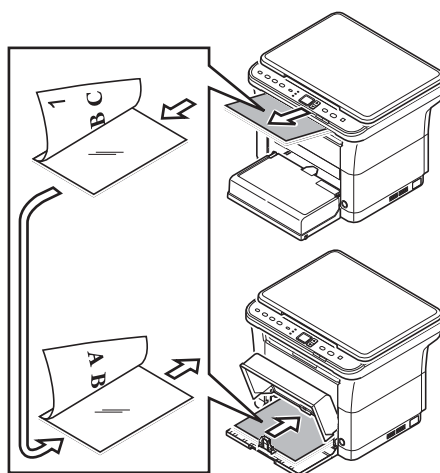

- 5** Положите обратную сторону оригинала (или четную страницу). См. инструкции в разделе *Загрузка оригиналов* на стр. 2-16.

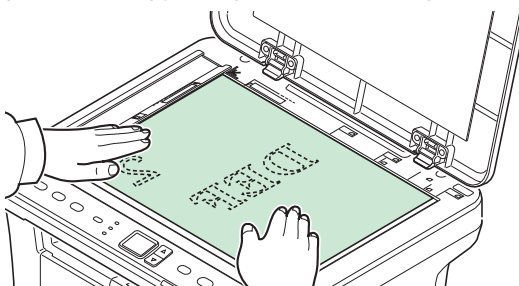

- 6** Нажмите **[Старт]**. Выполняется копирование обратной стороны, и двустороннее копирование завершается.

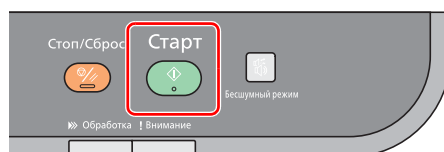

Использование программ

Если значения некоторых параметров приходится часто изменять по отношению к настройкам по умолчанию, можно зарегистрировать настройки в качестве программы. Чтобы при необходимости вызвать эти функции, достаточно просто выбрать номер программы.

Функции копирования можно зарегистрировать в виде трех программ.

Предварительно зарегистрированы программы, приведенные ниже. Содержание зарегистрированных программ можно изменить и зарегистрировать заново для большего удобства использования в конкретных условиях.

| Параметр | Программа 1 | Программа 2 | Программа 3 |
|----------------------|-------------------|-----------------------|-------------------|
| Формат оригинала | A4 (Letter) | A4 (Letter) | A4 (Letter) |
| Оригинал изображения | Текст | Текст+Фото (300 т/д) | Фото |
| Число копий | 1 | 1 | 1 |
| Разбор по копиям | Вкл. | Вкл. | Вкл. |
| Ориентация оригинала | Верх. край вверху | Верх. край вверху | Верх. край вверху |
| Масштаб | АВТО | АВТО | АВТО |
| Плотность | Темнее (+3) | Ярче (-3) | Обычный (0) |
| EcoPrint | Выкл. | Вкл. | Выкл. |
| Совместить | Выкл. | 2 в 1 (Слева направо) | Выкл. |



Примечание Дополнительные сведения о регистрации программ и о различных функциях см. в разделе *Программные настройки* на стр. 2-30

По поводу вызова программ смотрите *Основные операции* на стр. 3-2.

Функции копирования

Предусмотрены следующие функции копирования. Настройку всех этих функций можно выполнить с помощью KYOCERA Client Tool.

| Параметр | Описание |
|-----------------------------|---|
| Формат оригинала | Укажите формат сканируемых оригиналов. Значение: Executive, Letter, A4, A5, A6, B5 (JIS), B5 (ISO), Пользовательский, 16K, Statement |
| Оригинал изображения | Выберите качество изображения, подходящее для оригинала данного типа. Значение: Текст+Фото (300 т/д или 600 т/д), Фото, Текст |
| Разбор по копиям* | Сканирование нескольких оригиналов и создание требуемого количества полных комплектов копий. Значение: Выкл., Вкл. |
| Масштаб | Данная функция используется для увеличения или уменьшения изображения оригинала. Значение: 100%, Авто, Фиксированный, Пользовательская |
| Плотность | Настройка плотности по 7 уровням. Значение: Ярче(-3), Ярче(-2), Ярче(-1), Обычный(0), Темнее(+1), Темнее(+2), Темнее(+3) |
| EcoPrint | Режим экономичной печати EcoPrint используется для экономии тонера при печати. Используйте эту функцию для печати тестовых копий и во всех случаях, когда не требуется высокое качество печати. Значение: Выкл., Вкл. |
| Совместить* | Совмещение 2 или 4 листов оригинала на 1 странице копии. Можно выбрать компоновку страницы. Значение: Выкл., 2 в 1, 4 в 1 |

* При выборе этой функции печать начинается после того, как отсканированы все страницы, которые подлежат копированию. Положите одну страницу за один раз и нажмите **[Старт]**. После завершения сканирования всех страниц нажмите **[▲]** или **[▼]**, чтобы сделать выбор, и снова нажмите **[Старт]**, чтобы начать печать.



Примечание По поводу установки функции из KYOCERA Client Tool, см. *Конфигурация* на стр. 2-39.

Копирование ID карт

Эта функция используется для копирования лицевой и обратной сторон лицензии или другой ID карты на одном листе бумаги.

1 Нажмите **[Копирование ID карт]**.

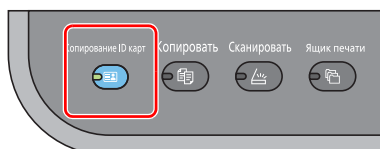

- 2** Положите оригинал. Выровняйте его по меткам **ID карта** на линейках размера оригинала.

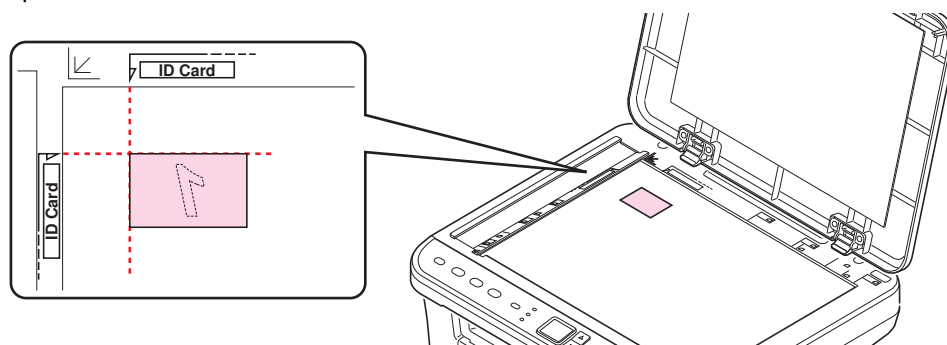

См. инструкции в разделе *Загрузка оригиналов* на стр. 2-16.

- 3** Введите число копий. (См. *Основные операции* на стр. 3-2.)
4 Отрегулируйте плотность. (См. *Основные операции* на стр. 3-2.)
5 Нажмите **[Старт]**. На дисплее панели управления отображается 1-, и выполняется сканирование первой стороны оригинала.

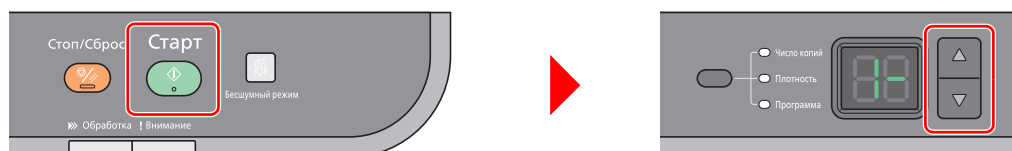

После того, как будет отсканирована первая сторона, на дисплее отобразится 2-.



- 6** Переверните оригинал. Выровняйте его по меткам **ID карта** на линейках размера оригинала.

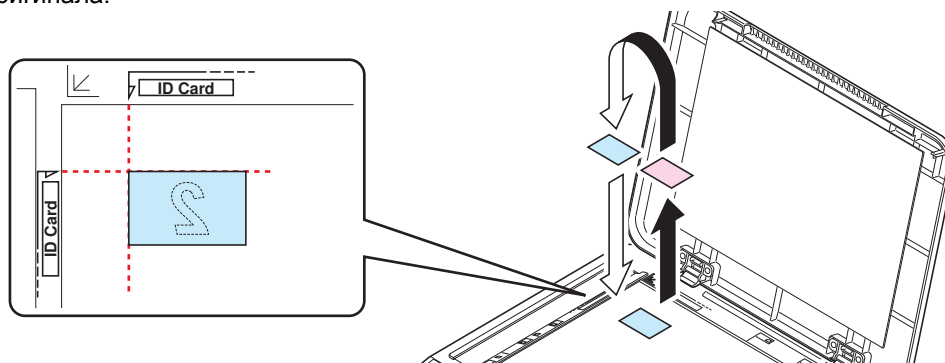

- 7** Нажмите **[Старт]**. Лицевая и обратная стороны карты будут скопированы на один лист бумаги.

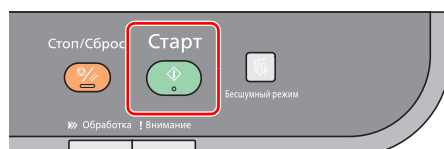

4 Печать

В этой главе рассматриваются следующие темы.

| | |
|---|-----|
| Печать из прикладной программы | 4-2 |
| Информация о GX Driver | 4-2 |
| Ручная двусторонняя печать | 4-3 |
| Ящик печати | 4-5 |
| Изменение настроек по умолчанию драйвера принтера (Windows 7) | 4-6 |

Печать из прикладной программы

Ниже описана процедура печати документа, созданного в прикладной программе. Можно выбрать формат бумаги для печати.

 **Примечание** Другие параметры можно выбрать, нажав на **Свойства**, чтобы открыть соответствующее диалоговое окно. Смотрите *Информация о GX Driver*.

- 1 Загрузите требуемую бумагу в кассету.
- 2 В меню **Файл** прикладной программы выберите **Печать**. Отобразится диалоговое окно **Печать**.
- 3 Выберите выпадающий список с названиями принтеров. В нем перечислены все установленные принтеры. Выберите название принтера.
- 4 Задайте нужное число копий в поле **Число копий**. Можно напечатать до 999 копий. При работе в Microsoft Word рекомендуем нажать кнопку **Параметры и выбрать Использовать настройки принтера** в поле Подача бумаги.
- 5 Для начала печати нажмите **ОК**.

Информация о GX Driver

GX Driver состоит из следующих вкладок.

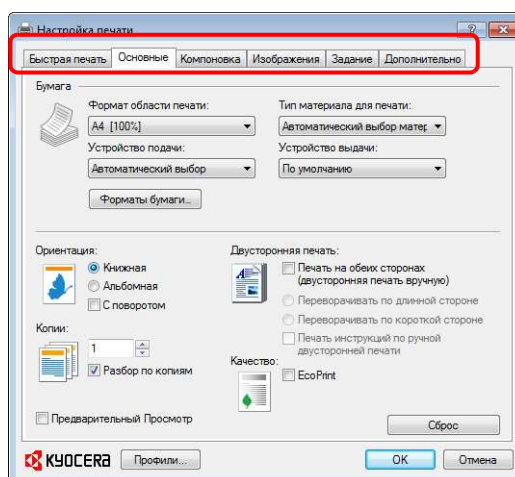

| Вкладки | Описание |
|-----------------------|---|
| Быстрая печать | Эта вкладка используется для определения основных параметров печати в виде групповых профилей, к которым обеспечивается быстрый и удобный доступ. |
| Основные | Эта вкладка используется для выбора формата и ориентации страницы. Также выбирается источник бумаги. |
| Компоновка | Используется для выбора нескольких страниц на одиночном листе бумаги. Также содержит опцию масштабирования. |
| Изображения | Выберите эту вкладку для изменения качества печати и графических параметров. |
| Задание | Используется для сохранения задания печати в ящике печати. Смотрите <i>Ящик печати</i> на стр. 4-5. |
| Дополнительно | Используется для настройки и нанесения водяных знаков на распечатку. |

Ручная двусторонняя печать

Режим *Ручная двусторонняя печать* используется для печати на обеих сторонах бумаги. Сначала печатаются четные страницы, а затем листы загружаются снова для печати нечетных страниц. Имеется лист инструкции для помощи с правильной ориентацией и порядком загрузки листов.



Примечание Убедитесь, что для приема инструкции установлен флажок в поле **Печать инструкций по ручной двусторонней печати**. Продолжайте пользоваться этой инструкцией, пока хорошо не освоите эту функцию.

- 1 Выберите **Печать на обеих сторонах (двусторонняя печать вручную)**.

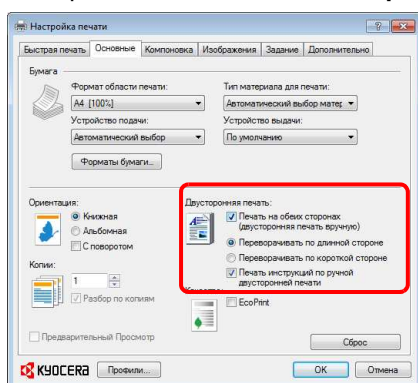

Выберите **Переворачивать по длинной стороне** для переплета на длинной стороне или **Переворачивать по короткой стороне** для переплета на короткой стороне. Для получения инструкций выберите **Печать инструкций по ручной двусторонней печати**.

- 2 Выберите **ОК** для возврата к диалоговому окну **Печать** и выберите **ОК** для начала печати. Отображается окно сообщения **Инструкция по ручной двусторонней печати**. Печатаются четные страницы, включая лист инструкции.



Примечание Инструкции по ручной двусторонней печати будут напечатаны на листе инструкции.

- 3 Уберите все четные страницы (в том числе лист инструкции) из внутреннего лотка и пролистайте листы веером для разделения их перед загрузкой.

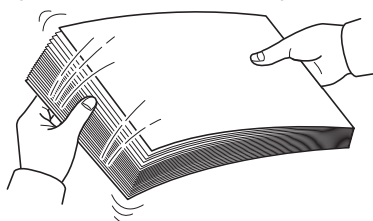

Если бумага скручена по краям, перед повторной загрузкой ее следует распрямить.

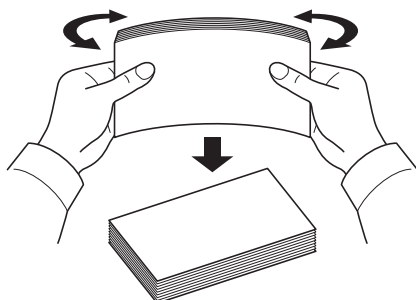

- 4** Загрузите отпечатанные четные страницы в кассету с листом инструкции лицевой стороной вниз и стрелками в направлении аппарата.

Переплет длинных сторон



(Готовая копия)

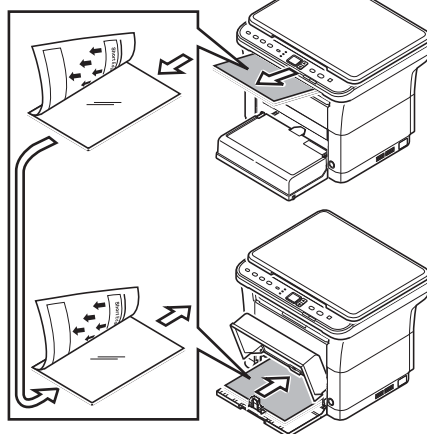

Переплет коротких сторон

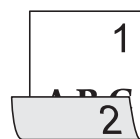

(Готовая копия)

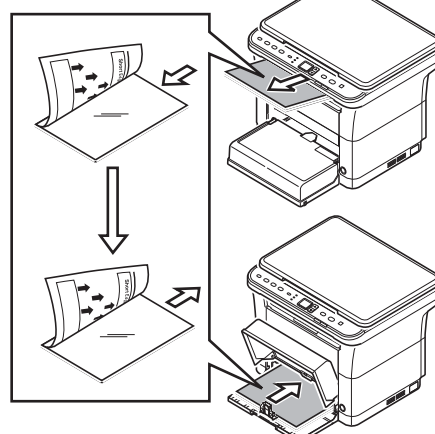

Примечание Если бумага сильно скручена в одном направлении, то для противодействия скручиванию прокатайте ее в противоположном направлении. Если это не устранил скручивание в достаточной мере, попытайтесь уменьшить число листов, закладываемых в кассету для бумаги, максимум до 100.

- 5** Выберите **ОК** в окне сообщения **Инструкция по ручной двусторонней печати** экрана драйвера принтера. Будут печататься все нечетные страницы.

Ящик печати

Задание печати можно сохранить в ящик печати компьютера и напечатать с аппарата при необходимости. Для печати заданий печати, сохраненных в ящике печати, используется панель управления аппарата.

Для выбора ящика печати имеется четыре варианта — ящик по умолчанию и ящики 1–3.



Примечание Папку, используемую для ящиков 1–3, можно задать в Инструмент предварительной установки. Смотрите *Программные настройки* на стр. 2-30.

Сохранение в ящике печати

Сохранение задания печати в ящике печати.

- 1 В меню **Файл** прикладной программы выберите **Печать**. Отобразится диалоговое окно **Печать**.
- 2 Выберите **Свойства**. Отображается диалоговое окно **Свойства**.
- 3 Выберите вкладку **Задание**.
- 4 Выберите **Хранение заданий**, а затем выберите ящик печати, в котором следует сохранить задание печати, из **По умолчанию**, **Ящик 1**, **Ящик 2** или **Ящик 3**.

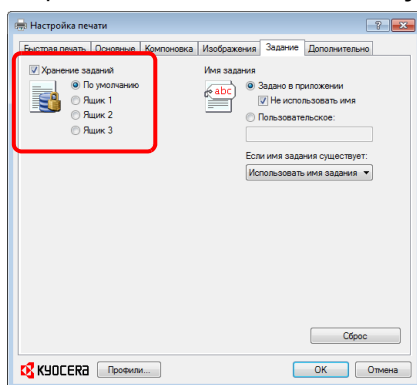

- 5 Задайте имя задания для задания печати.

| Параметры | Имя файла |
|---|--|
| Задано в приложении и Не использовать имя | <Имя документа> <месяц><день><год> <часы><минуты><секунды>.prn Пример: PrintBox.docx Имя файла: PrintBox 040112 030201.prn |
| Задано в приложении | <Имя приложения> <месяц><день><год> <часы><минуты><секунды>.prn Пример: PrintBox.docx Имя файла: Microsoft Word 040112 030201.prn |
| Пользовательское и Использовать имя задания + дату и время | <Пользовательское имя> <месяц><день><год> <часы><минуты><секунды>.prn Пример: Пользовательское имя — Print_A. Имя файла: Print_A 040112 030201.prn |
| Пользовательское имя и Заменить существующий файл | <Пользовательское имя>.prn Пример: Пользовательское имя — Print_A. Имя файла: Print_A.prn Примечание Любое сохраненное задание с тем же именем будет заменено. |

- 6 Выберите **ОК** для возврата к диалоговому окну **Печать** и нажмите **ОК** для начала печати.

Печать из ящика печати

Печать задания печати, сохраненного в ящике печати.



Примечание Печатаются все задания печати, сохраненные в выбранном ящике печати.

На компьютере, с которого выполняется печать из ящика печати, должна быть запущена программа KYOCERA Client Tool. Смотрите *Настройки аппарата* на стр. 2-23.

После завершения печати задания печати удаляются из ящика печати.

- 1 Нажмите [**Ящик печати**]. На дисплее панели управления отображается P0.

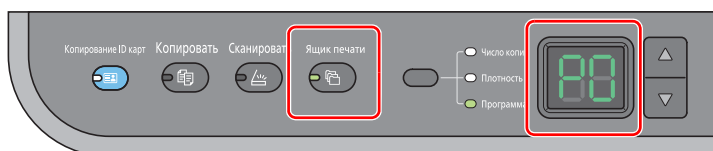

- 2 Нажмите [**▲**] или [**▼**], чтобы выбрать номер ящика печати (от P0 до P3).

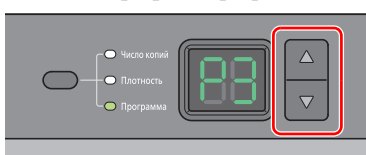

Если выбрать P0, печатаются задания печати, сохраненные в ящике по умолчанию.

В программе ящиков печати предварительно зарегистрированы следующие ящики.

P1: ящик 1

P2: ящик 2

P3: ящик 3



Примечание Папки для ящиков 1–3 можно изменить с помощью Инструмент предварительной установки. По поводу регистрации программ смотрите *Программные настройки* на стр. 2-30.

- 3 Нажмите [**Старт**], чтобы начать печать.

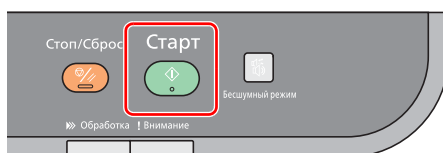

Изменение настроек по умолчанию драйвера принтера (Windows 7)

Настройки по умолчанию драйвера принтера можно изменить. Установка часто используемых параметров позволяет пропустить некоторые действия при печати.

Для этого нужно выполнить следующую процедуру.

- 1 Нажмите кнопку **Пуск**, а затем **Устройства и принтеры**.
- 2 Правой кнопкой мыши выберите значок драйвера принтера и выберите меню **Свойства принтера** драйвера принтера.
- 3 Нажмите кнопку **Настройка печати** во вкладке **Общие**.
- 4 Выберите параметры по умолчанию и нажмите кнопку **ОК**.
Подробнее о настройках см. *Printer Driver User Guide (Руководство пользователя)*.

5 Сканирование

В этой главе рассматриваются следующие темы.

| | |
|--|-----|
| Сканирование | 5-2 |
| Использование программ | 5-3 |
| Быстрое сканирование (Сканирование в PDF/Сканирование с отправкой по электронной почте/Сканирование в папку) | 5-4 |
| Сканирование с использованием TWAIN/WIA | 5-5 |

Сканирование

С помощью этой функции можно с легкостью сканировать с панели управления аппарата. Функция "Сканирование" позволяет выполнять сканирование со следующими настройками. P0 — состояние сканирования без использования заранее заданной программы.

| Параметр | Значение |
|------------------------|--|
| Формат оригинала | Если заданы единицы измерения дюймы : Letter Если заданы единицы измерения мм : A4 Дополнительные сведения о выборе единиц измерения см. в разделе <i>Конфигурация</i> на стр. 2-39. |
| Разрешение | 300 × 300 т/д |
| Негативное изображение | Выключено |
| Увеличить резкость | Нет |
| Качество оригинала | Текст+Фото |
| Цвет сканирования | Полноцветный |
| Плотность | Обычный (0) |
| Имя выходного файла | Scan |
| Формат файла | PDF |
| Целевая папка | Для Windows Vista/Windows 7: C:\User\<Имя пользователя>\Мои документы Для Windows XP: C:\Document and Settings\<Имя пользователя>\Мои документы |



Примечание Изменить параметры можно с помощью программы. По поводу регистрации программы смотрите *Использование программ* на стр. 5-3.

При использовании функции "Сканирование" на компьютере должна быть запущена программа KYOCERA Client Tool. Смотрите *Доступ к KYOCERA Client Tool* на стр. 2-23.

- 1 Нажмите **[Сканировать]**. На дисплее панели управления отображается P0.

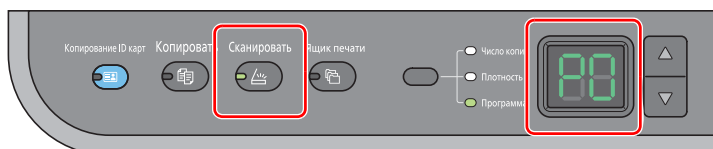

- 2 Положите оригиналы. См. инструкции в разделе *Загрузка оригиналов* на стр. 2-16.

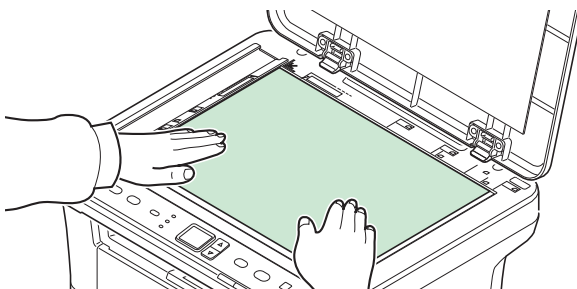

- 3 Для использования программы выберите номер программы (от P0 до P3).

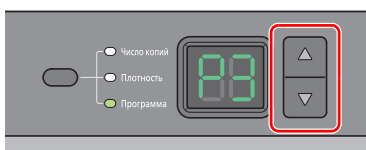

Нажмите [**▲**] или [**▼**] для выбора номера программы.

 **Примечание** Дополнительные сведения о функциях, зарегистрированных в качестве программ, см. в разделе *Использование программ* на стр. 5-3.

4 Нажмите [**Старт**], чтобы начать сканирование.

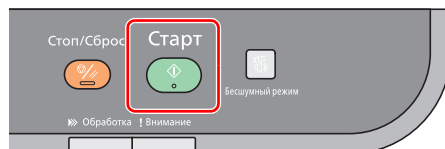

Использование программ

Если значения некоторых параметров приходится часто изменять по отношению к настройкам по умолчанию, можно зарегистрировать настройки в качестве программы. Чтобы при необходимости вызвать эти функции, достаточно просто выбрать номер программы.

Функции сканирования можно зарегистрировать в виде трех программ.

Предварительно зарегистрированы программы, приведенные ниже. Содержание зарегистрированных программ можно изменить и зарегистрировать заново для большего удобства использования в конкретных условиях.

| Параметр | Программа 1 | Программа 2 | Программа 3 |
|------------------------|--|---------------|---------------|
| Имя | Папка 1 | Папка 2 | Папка 3 |
| Формат оригинала | A4 (Letter) | A4 (Letter) | A4 (Letter) |
| Оригинал изображения | Текст+Фото | Текст+Фото | Текст+Фото |
| Негативное изображение | Выкл. | Выкл. | Выкл. |
| Увеличить резкость | Низкая | Низкая | Низкая |
| Цвет сканирования | Полноцветный | Полноцветный | Полноцветный |
| Плотность | Обычный (0) | Обычный (0) | Обычный (0) |
| Разрешение | 300 × 300 т/д | 300 × 300 т/д | 300 × 300 т/д |
| Имя выходного файла | Scan | Scan | Scan |
| Формат файла | PDF | PDF | PDF |
| Качество | — | — | — |
| Целевая папка | C:\User\<Имя пользователя>\Мои документы (Windows Vista/Windows 7) C:\Document and Settings\<Имя пользователя>\Мои документы (Windows XP) | | |

 **Примечание** Дополнительные сведения о регистрации программ и о различных функциях см. в разделе *Программные настройки* на стр. 2-30

По поводу вызова программ смотрите *Сканирование* на стр. 5-2.

Быстрое сканирование (Сканирование в PDF/Сканирование с отправкой по электронной почте/Сканирование в папку)

Выполнение сканирования из KYOCERA Client Tool. В режиме быстрого сканирования возможно сканирование 3 типов.

Сканирование в PDF: сохранение отсканированного изображения в виде файла формата PDF. Папка указывается после выполнения сканирования.

Сканирование с отправкой по электронной почте: Файл с отсканированным изображением прикрепляется к новому сообщению электронной почты.

Сканирование в папку: сохранение отсканированного изображения в заданной папке.



Примечание Папку, в которой будет сохранено отсканированное изображение, и формат файла можно заблаговременно задать с помощью KYOCERA Client Tool. Смотрите *Параметры быстрого сканирования/TWAIN* на стр. 2-36.

- 1 Положите оригиналы. См. инструкции в разделе *Загрузка оригиналов* на стр. 2-16.

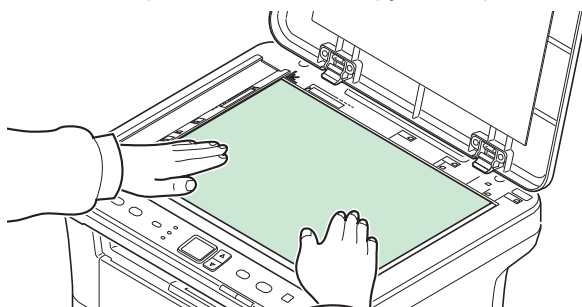

- 2 Запустите KYOCERA Client Tool, как описано в *Доступ к KYOCERA Client Tool* на стр. 2-23.
- 3 Выберите пиктограмму **Сканирование в PDF**, **Сканирование с отправкой по электронной почте** или **Сканирование в папку** во вкладке **Сканирование**. Начинается сканирование.

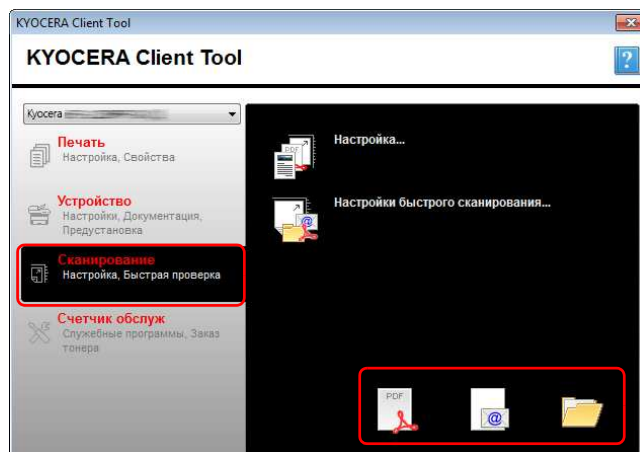

- 4 **Сканирование в PDF**

Начинается сканирование. После завершения сканирования появится диалоговое окно **Сохранить файл PDF как**. Укажите имя файла PDF и папку, в которой будет сохранено изображение.

Сканирование с отправкой по электронной почте

Начинается сканирование. После завершения сканирования запускается программа электронной почты, и отсканированное изображение прикрепляется к новому сообщению. Введите адрес, тему и текст сообщения, а затем отправьте его.

Сканирование в папку

Появится диалоговое окно **Найти папку**. Укажите папку, в которой будет сохранено изображение, и нажмите **[OK]**. Начинается сканирование.

Сканирование с использованием TWAIN/WIA

В данном разделе описывается процедура сканирования оригинала с использованием TWAIN/WIA.

В качестве примера описано сканирование с помощью драйвера TWAIN. Драйвер WIA используется аналогичным образом.

- 1 Положите оригиналы. См. инструкции в разделе *Загрузка оригиналов* на стр. 2-16.

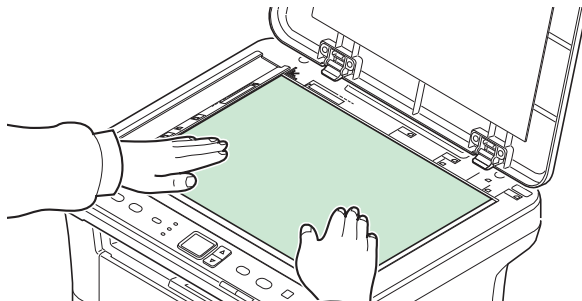

- 2 Запустите приложение, совместимое с TWAIN.
- 3 Выберите аппарат с помощью приложения и вызовите диалоговое окно TWAIN.



Примечание По поводу выбора аппарата см. руководство по эксплуатации или справку для прикладного программного обеспечения.

- 4 Выберите параметры сканирования в открывшемся диалоговом окне TWAIN.

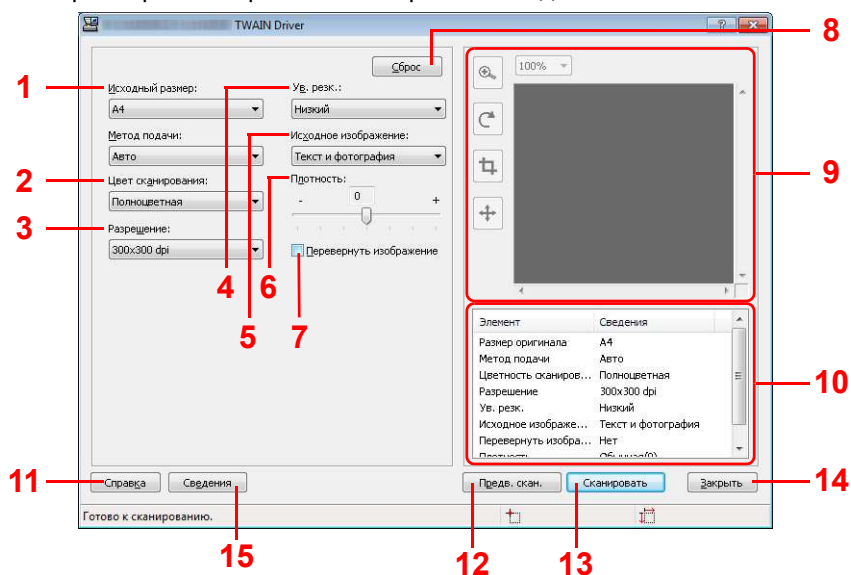

В диалоговом окне TWAIN отображаются следующие параметры.

| № | Параметр | Описание |
|---|--------------------------|--|
| 1 | Исходный размер | Выбор формата сканируемых оригиналов. Значение: Letter, Statement, Executive, A4, A5, A6, B5 (JIS), B5 (ISO), 16K, Пользовательский Примечание По поводу выбора формата Пользовательский смотрите <i>Конфигурация</i> на стр. 2-39. |
| 2 | Цвет сканирования | Выбор цветового режима сканирования. Значение: Монохромный, Оттенки серого, Полноцветный |

| № | Параметр | Описание |
|----|------------------------------------|---|
| 3 | Разрешение | Выбор степени разрешения сканирования. Значение: 200×200 т/д, 300×300 т/д, 400×400 т/д, 600×600 т/д |
| 4 | Ув. резк. | Регулировка резкости изображения. Значение: Нет, Низкая, Средняя, Высокая, Descreen (дескрининг - размытие контуров и уменьшение резкости) |
| 5 | Исходное изображение | Выбор типа изображения оригинала для получения лучших результатов. Значение: Текст, Фото, Текст+Фото |
| 6 | Плотность | Выбор плотности. Значение: от -3 (Ярче) до 3 (Темнее) |
| 7 | Перевернуть изображение | При выборе этого параметра происходит обращение цветов изображения. |
| 8 | Сброс | Восстановление настроек параметров по умолчанию. |
| 9 | Область предварительного просмотра | Предварительный просмотр отсканированного изображения. Изображение можно увеличить, повернуть, обрезать или переместить. |
| 10 | Подробные сведения | Отображение списка параметров. |
| 11 | Справка | Отображение окна справки. |
| 12 | Предв. скан. | Получение изображения для предварительного просмотра. |
| 13 | Сканирование | Выполнение сканирования и передача изображения в приложение. |
| 14 | Закрыть | Закрытие диалогового окна TWAIN. |
| 15 | Сведения | Отображение номера версии драйвера. |

6 Обслуживание

В этой главе рассматриваются следующие темы.

| | |
|---|-----|
| Общая информация | 6-2 |
| Замена картриджа с тонером | 6-2 |
| Замена комплекта для обслуживания | 6-5 |
| Очистка аппарата | 6-5 |
| Меню обслуживания | 6-7 |
| Длительное неиспользование и перемещение аппарата | 6-8 |

Общая информация

В этой главе описываются основные операции по обслуживанию аппарата. Замену картриджа с тонером следует выполнять в соответствии с состоянием аппарата.

Кроме того, периодически следует очищать внутренние детали.



Примечание Сбор информации на чипах памяти - Чип памяти, прикрепленный к картриджу с тонером, предназначен для повышения удобства конечного пользователя; для поддержки повторного использования использованных картриджей для тонера; и для сбора информации с целью поддержки планирования и разработки новых изделий. Собираемая информация анонимна - она не может быть связана ни с каким конкретным человеком, а данные предназначены для анонимного использования.

Замена картриджа с тонером

Индикатор **Внимание** показывает состояние тонера на двух стадиях его использования.

- Когда в аппарате становится мало тонера, мигает индикатор **Внимание** и появляется сообщение в KYOCERA Client Tool. Обращаем внимание, что на этой стадии заменять картридж необязательно.
- Если не обращать внимание на вышеуказанное состояние и продолжать печатать, на дисплее панели управления появится сообщение E-0007, а непосредственно перед тем, как тонер будет израсходован окончательно и аппарат остановится, загорится индикатор **Внимание**. В этом случае картридж с тонером следует немедленно заменить.

В любом из этих двух случаев замените картридж с тонером.



Примечание Если после установки картриджа с тонером в программе KYOCERA Client Tool появляется сообщение **Установлен неоригинальный картридж с тонером**, это значит, что установленный картридж с тонером не является оригинальным.

Производитель не несет ответственности за повреждения, вызванные использованием неоригинального тонера.

Рекомендуется использовать только оригинальные картриджи с тонером.

Если вы хотите использовать картридж с тонером, установленный на данный момент, одновременно нажмите Клавиша выбора режима и **[Стоп/Сброс]** и удерживайте не менее 3 секунд.

Периодичность замены картриджа с тонером

Согласно ISO 19752, при отключенном режиме экономичной печати EcoPrint картриджа с тонером достаточно для печати (предполагая, что используется бумага A4/Letter): 2500 страниц (FS-1020MFP) или 1600 страниц (FS-1220MFP).

Чтобы проверить, сколько тонера осталось в картридже, можно распечатать страницу состояния. На странице состояния в разделе состояния расходных материалов количество тонера показано в виде полосы состояния, по которой можно приблизительно судить о том, сколько тонера осталось в картридже.

Исходный картридж с тонером

Исходным называется картридж с тонером, включенный в комплект поставки нового аппарата. Исходного картриджа с тонером хватает в среднем на 700 страниц.

Комплекты тонеров

Для достижения наилучших результатов рекомендуется применять только оригинальные запасные части и расходные материалы компании Kyocera. Гарантия не распространяется на любой ущерб, причиной которого стало применение тонера, отличного от оригинального.

Новый комплект тонера содержит следующее:

- Картридж с тонером
- Пластиковый мешок для отработанного картриджа с тонером
- Руководство по установке



Примечание Не вынимайте картридж с тонером из коробки до тех пор, пока не будете готовы установить его в аппарат.

Замена картриджа с тонером

В этом разделе описывается процедура замены картриджа с тонером.



ПРЕДУПРЕЖДЕНИЕ Не пытайтесь поджигать картридж с тонером. Искры от пламени могут стать причиной ожогов.

ВАЖНО Во время замены картриджа с тонером временно уберите носители информации и компьютерные принадлежности (дискеты и т. п.) подальше от картриджа с тонером, чтобы избежать их повреждения магнитным полем тонера.

KYOCERA Document Solutions Inc. не несет ответственности ни за какие повреждения или проблемы, возникающие вследствие использования картриджей с тонером, отличных от тех, что обозначены как оригинальные картриджи с тонером Куосега. Для получения оптимальных рабочих характеристик рекомендуется использовать только картриджи с тонером Куосега, которые специально предназначены для использования в вашей стране или регионе. Если установлен картридж с тонером для другого места назначения, аппарат прекратит печать.



Примечание Перед заменой картриджа питание аппарата можно не отключать. При выключении питания аппарата будут удалены любые данные, обработка которых может выполняться на аппарате в этот момент.

- 1 Откройте переднюю крышку.

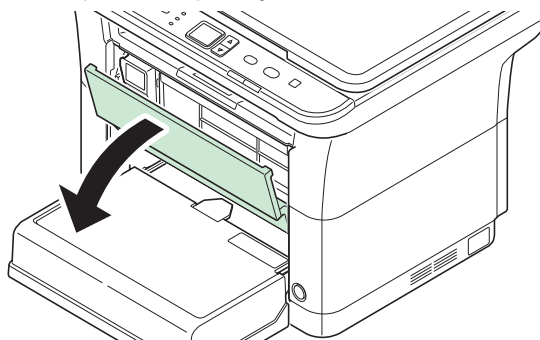

- 2 Извлеките картридж с тонером.

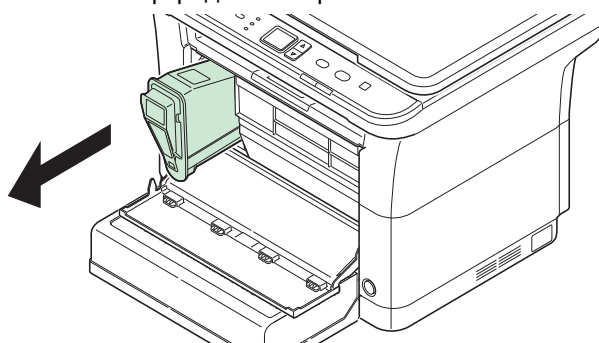

Примечание Положите старый картридж с тонером в пластиковый мешок (входит в новый комплект тонера) для последующей утилизации в соответствии с местными правилами или нормами по утилизации отходов.

- 3** Достаньте новый картридж с тонером из комплекта тонера. Встряхните новый картридж с тонером не менее 10 раз, как показано на рисунке, для того чтобы тонер распределился в нем равномерно.

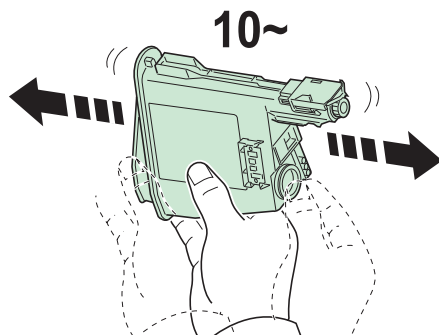

- 4** Установите в аппарат новый картридж с тонером. Плотно задвиньте картридж, пока не услышите щелчок.

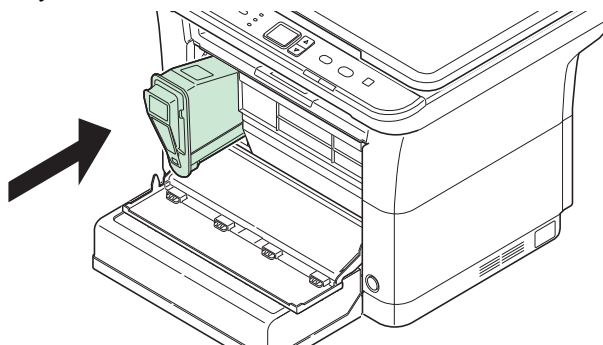

- 5** Закройте переднюю крышку. Тонер будет пополнен приблизительно в течение 4 секунд.

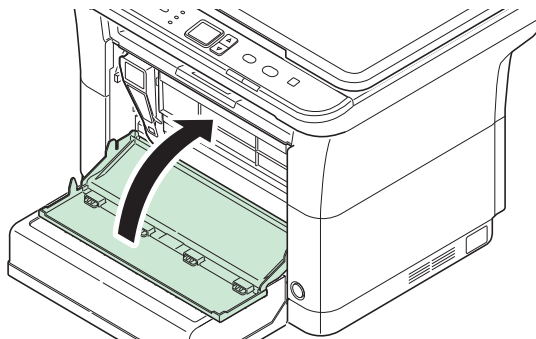

 **Примечание** Если передняя крышка не закрывается, проверьте правильность установки нового картриджа с тонером (на шаге 4).

Утилизация использованного картриджа с тонером должна выполняться в соответствии с федеральными, государственными и местными правилами и нормами.

Замена комплекта для обслуживания

После печати 100 000 страниц распечатывается сообщение с уведомлением о том, что комплект для обслуживания необходимо заменить. В этом случае комплект для обслуживания следует немедленно заменить.

Для замены комплекта для обслуживания обратитесь к представителю сервисной службы.

Состав:

- Барабанный блок
- Узел проявки
- Бункер для отработанного тонера
- Валик подачи
- Нижняя направляющая подачи бумаги
- Валик переноса

Очистка аппарата

Для обеспечения оптимального качества печати следует регулярно проводить очистку аппарата.

Крышка оригинала/стекло оригинала

Протирайте обратную сторону крышки оригинала и поверхность стекла оригинала мягкой тканью, смоченной спиртом или нейтральным моющим средством.

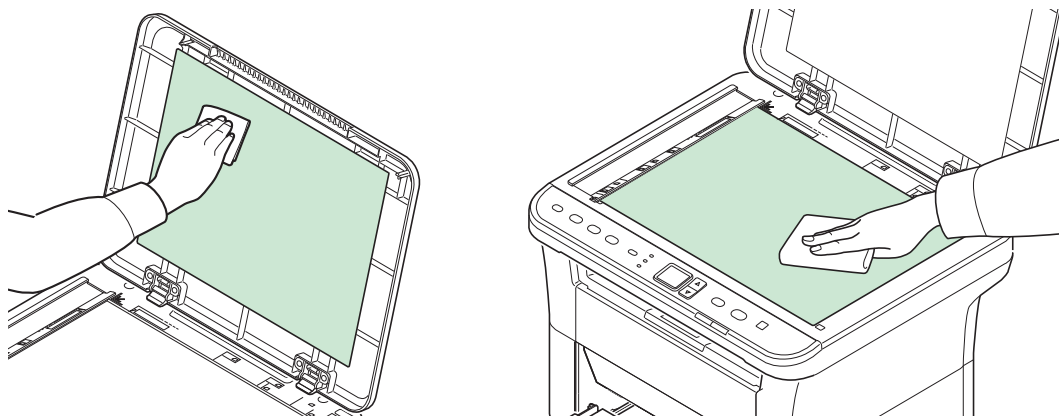

 **Примечание** Запрещается использовать органические растворители или прочие сильнодействующие химические средства.

Внутренние детали аппарата

Для поддержания неизменно высокого качества печати при каждой замене картриджа с тонером следует очищать внутренние поверхности аппарата.

- 1 Откройте заднюю крышку.

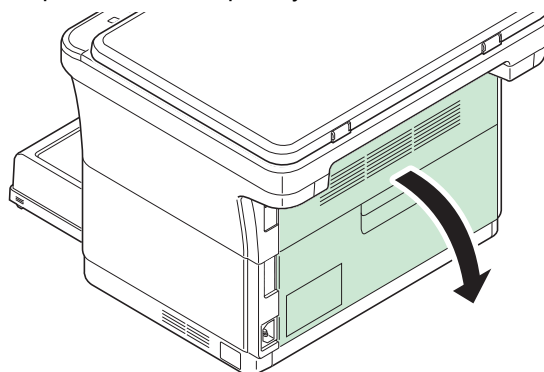

- 2** Чистой тканью без ворса очистите от пыли и грязи металлический и резиновый валики, блок транспортера и податчик бумаги.

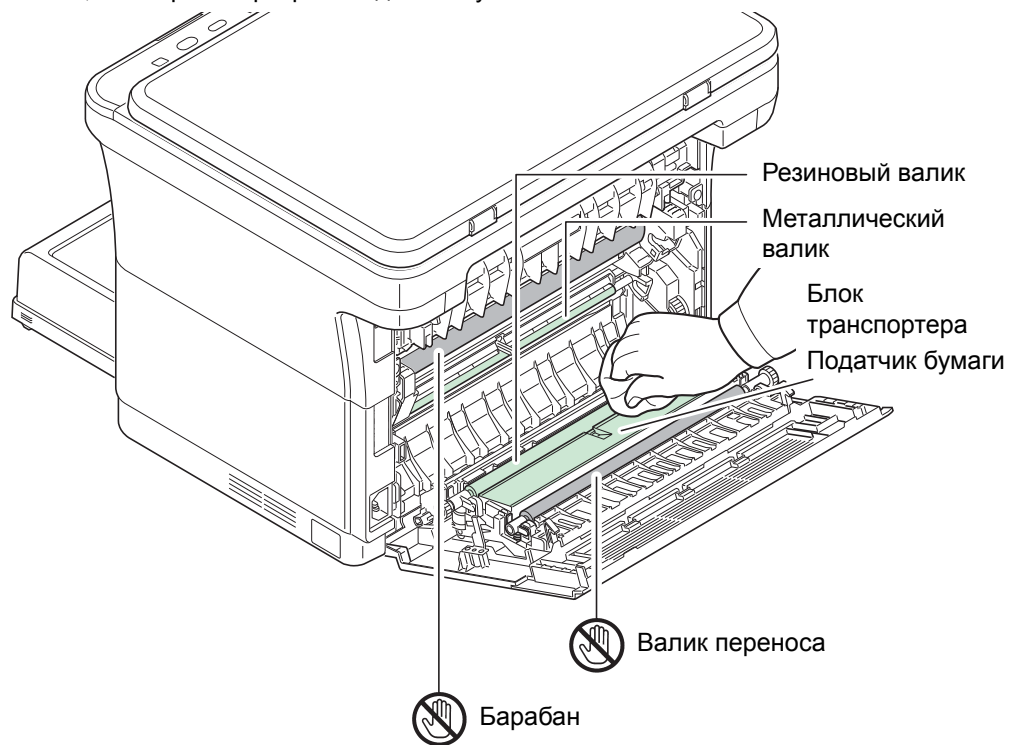

ВАЖНО При очистке следите за тем, чтобы не коснуться валика переноса (черного).

Меню обслуживания

Описанное ниже меню обслуживания пользователь может настраивать из KYOCERA Client Tool. Дополнительно см. также *KYOCERA Client Tool User Guide (Руководство пользователя)*.

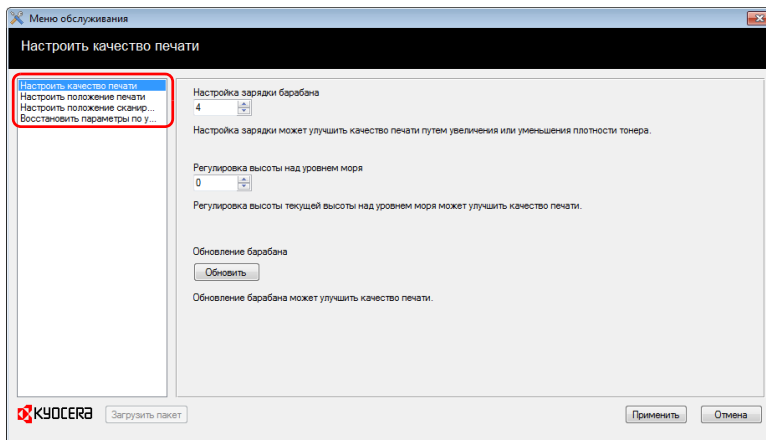

| Меню обслуживания | | Описание |
|----------------------------|--|--|
| Настроить качество печати | Настройка заряда барабана | При снижении качества печати можно изменить заряд, передаваемый барабану главным заряжающим валиком, и тем самым восстановить качество печати. |
| | Регулировка высоты над уровнем моря | Если аппарат используется на высоте 1500 м или выше и качество печати ухудшилось, можно воспользоваться функцией Регулировка высоты над уровнем моря , чтобы восстановить качество печати. |
| | Обновление барабана | Выполняйте очистку барабана, если на изображениях появляются белые полосы. |
| Настроить положение печати | Положение начала печати | <p>Односторонняя печать Регулировка положения печатаемого изображения.</p> <p>A: Левый край B: Верхний край Верхний край: +10</p> |
| | Поля при печати | <p>Настройка ширины верхнего, нижнего, левого и правого полей.</p> <p>Примечание Эта настройка не применима к печати с помощью данного аппарата.</p> <p>A: Левый край B: Верхний край C: Правый край D: Нижний край Верхний край: +10</p> |

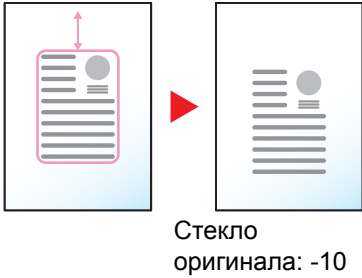
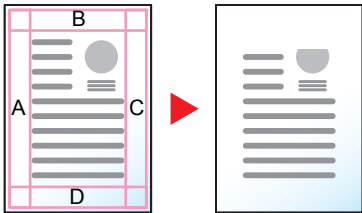
| Меню обслуживания | | Описание | |
|-------------------------------------|-------------------------------|---|---|
| Настроить положение сканирования | Положение начала сканирования | Регулировка положения сканируемого изображения. |  <p>Стекло оригинала: -10</p> |
| | Поля при сканировании | Настройка ширины верхнего, нижнего, левого и правого полей. |  <p>Верхний край: +10</p> <p>A: Левый край B: Верхний край C: Правый край D: Нижний край</p> |
| Восстановить параметры по умолчанию | | Восстановление заводских настроек по умолчанию. | |

Длительное неиспользование и перемещение аппарата

Длительное неиспользование

Если аппарат не используется в течение длительного времени, отсоедините шнур питания от настенной розетки.

Проконсультируйтесь со своим дилером о дополнительных действиях, которые следует предпринять во избежание возможных повреждений при последующей эксплуатации аппарата.

Перемещение аппарата

При перемещении аппарата:

- Соблюдайте осторожность.
- Во избежание просыпания тонера из картриджа внутрь аппарата держите его как можно ровнее.
- Перед транспортировкой аппарата на большое расстояние проконсультируйтесь с представителем сервисной службы.
- Аппарат должен находиться в горизонтальном положении.



ПРЕДУПРЕЖДЕНИЕ При транспортировке аппарата необходимо извлечь и упаковать узел проявки и барабанный блок в пластиковый пакет и транспортировать их отдельно от аппарата.

7 Устранение неисправностей

В этой главе рассматриваются следующие темы.



| | |
|------------------------------------|------|
| Устранение сбоев в работе..... | 7-2 |
| Сообщения об ошибках..... | 7-8 |
| Извлечение застрявшей бумаги | 7-11 |



Устранение сбоев в работе

Ниже в таблице приводятся общие инструкции по устранению неисправностей.

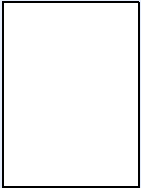

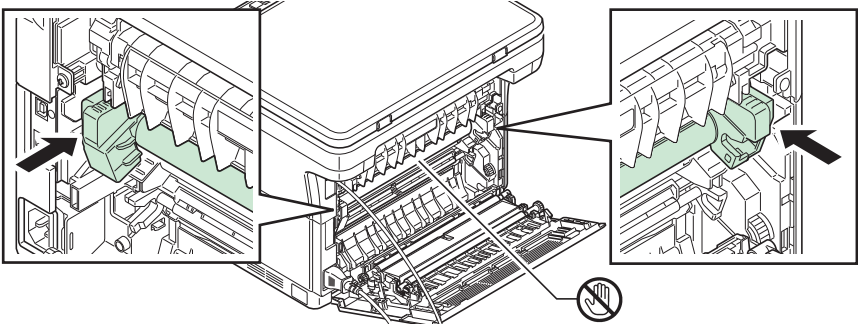
В случае возникновения какой-либо неисправности аппарата сверьтесь с контрольными вопросами и выполните процедуры, которые приводятся на последующих страницах. Если устранить неисправность не удастся, обратитесь к представителю сервисной службы.

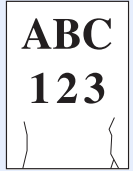
| Проблема | Контрольные вопросы | Меры по устранению | Страница для справки |
|---|--|--|----------------------|
| На экране не происходит никаких изменений при включении аппарата. | Проверьте шнур питания. | Надежно подсоедините оба конца шнура питания. | 2-2 |
| При нажатии [Старт] копирование не начинается. | Отображается ли какое-либо сообщение в KYOCERA Client Tool или Мониторе состояния? | Определите, как следует отреагировать на сообщение, и выполните соответствующие действия. | 7-8 |
| | Находится ли аппарат в режиме ожидания? | Нажмите любую клавишу на панели управления, чтобы вывести аппарат из режима ожидания. | — |
| Индикаторы не светятся, и двигатель не работает. | Проверьте шнур питания. | Надежно подсоедините оба конца шнура питания. | 2-2 |
| | — | Нажмите выключатель питания. | — |
| Аппарат не печатает из компьютера. | Проверьте шнур питания. | Надежно подсоедините оба конца шнура питания. | 2-2 |
| | Включен ли аппарат? | Включите аппарат с помощью выключателя питания. | — |
| | Подключен ли интерфейсный кабель? | Надежно подсоедините подходящий интерфейсный кабель. | 2-2 |
| | Не был ли аппарат включен перед подсоединением интерфейсного кабеля? | Включите аппарат после подключения интерфейсного кабеля. | 2-2 |
| | Задание печати приостановлено? | Возобновите печать. | — |
| | Индикатор Внимание светится или мигает? Отображается ли на дисплее панели управления код ошибки? | Используя информацию на стр. 7-8, проверьте, не произошла ли ошибка, и устраните ее. Если тип сигнала индикаторов не описан на стр. 7-8, выключите и снова включите аппарат с помощью выключателя питания. Напечатайте задание снова. | 7-8 |
| | Проверьте, может ли печататься страница состояния. | Если страница состояния была успешно отпечатана, возможно, имеется проблема подключения к компьютеру. По поводу печати страницы состояния см. <i>Печать страницы состояния</i> на стр. 2-45. | 2-2 |

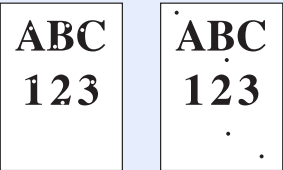
| Проблема | Контрольные вопросы | Меры по устранению | Страница для справки |
|--|--|---|----------------------|
| Аппарат печатает страницу состояния, но данные из компьютера не печатаются. | Проверьте интерфейсный кабель. | Надежно подсоедините оба конца интерфейсного кабеля. Попробуйте заменить интерфейсный кабель. | 2-2 |
| | Проверьте программные файлы и приложение. | Попробуйте распечатать другой файл или использовать другую команду печати. Если ошибка повторяется только с каким-либо одним файлом или приложением, проверьте настройки принтера для данного приложения. | — |
| Рядом с внутренним лотком выделяется пар. | Проверьте, не слишком ли низкая температура вокруг аппарата и не влажная ли бумага, используемая для печати. | В зависимости от условий эксплуатации аппарата и состояния бумаги, тепло, выделяющееся во время печати, может вызывать испарение влаги из бумаги, что приводит к выделению пара из аппарата. В таком случае эксплуатацию принтера можно продолжать в обычном режиме. Для устранения этой проблемы следует повысить температуру воздуха в помещении и использовать бумагу, хранящуюся в сухом месте. | — |
| В выходном лотке чистые листы.  | Проверьте картридж с тонером. | Откройте переднюю крышку и убедитесь, что картридж с тонером правильно установлен в аппарат. | 6-2 |
| Полностью черные распечатки или бледная печать.  | — | Откройте заднюю крышку и нажмите в местах, показанных на рисунке. Если проблема не решается даже после печати нескольких страниц, обратитесь в сервисную службу.  | — |

| Проблема | Контрольные вопросы | Меры по устранению | Страница для справки |
|---|--|--|----------------------|
| Частое застревание бумаги. | Правильно ли загружена бумага? | Загрузите бумагу правильно. | 2-11, 2-12 |
| | Относится ли используемая бумага к поддерживаемым типам? В хорошем ли она состоянии? | Извлеките бумагу, переверните ее и вновь загрузите. | 2-4 |
| | Бумага скручена, сложена или смята? | Замените бумагу новой. | 2-4 |
| | Нет ли в аппарате обрывков бумаги или застрявших листов? | Извлеките всю застрявшую бумагу. | 7-11 |
| На выходе 2 или более листов перекрываются (подача нескольких листов) | — | Загрузите бумагу правильно. | 2-11 |
|  | | | |
| Распечатки сморщены. | Бумага влажная? | Замените бумагу новой. | 2-4 |
|  | | | |
| Распечатки скручены. | Бумага влажная? | Замените бумагу новой. | 2-4 |
|  | | | |
| На тестовой странице Windows отсутствует текст. | — | Эта проблема вызвана ОС Windows, а не неисправностью аппарата. и не влияет на качество печати. | — |
| На распечатках имеются пропуски или беспорядочные точки. | Проверьте параметр Настройка заряда барабана в Maintenance Menu. | Увеличьте значение регулировки для параметра Настройка заряда барабана в Maintenance Menu. | 6-7 |
|  | — | Выполните процедуру Обновление барабана в Maintenance Menu. | 6-7 |
| | — | Барабанный блок или узел проявки могут быть повреждены. Если проблема не решается даже после печати нескольких страниц, обратитесь в сервисную службу. | — |

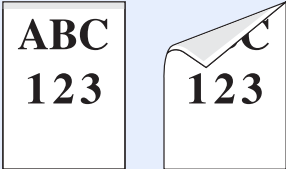
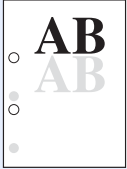
| Проблема | Контрольные вопросы | Меры по устранению | Страница для справки |
|--|---|--|----------------------|
| <p>На распечатках появляются вертикальные полосы.</p>  | — | Барабанный блок или узел проявки могут быть повреждены, или загрязнено лазерное сканирующее устройство. Если проблема не решается даже после печати нескольких страниц, обратитесь в сервисную службу. | — |
| <p>Бледная или размытая печать.</p>  | <p>Проверьте картридж с тонером.</p> | <p>При необходимости замените картридж с тонером.</p> | 6-2 |
|  | <p>Проверьте параметр Плотность печати в KYOCERA Client Tool.</p> | <p>Увеличьте значение регулировки для параметра Плотность печати в KYOCERA Client Tool.</p> | 2-41 |
| | <p>Проверьте параметр Настройка заряда барабана в Maintenance Menu.</p> | <p>Уменьшите значение регулировки для параметра Настройка заряда барабана в Maintenance Menu.</p> | 6-7 |
| <p>На высоте 1500 м или выше слишком светлые распечатки.</p>  | <p>Проверьте параметр Регулировка высоты над уровнем моря в меню обслуживания.</p> | <p>Задайте для параметра Регулировка высоты над уровнем моря в меню обслуживания значение 1. Если все равно нет улучшения, измените значение на 2.</p> | 6-7 |
| <p>Серый фон.</p>  | <p>Проверьте картридж с тонером.</p> | <p>При необходимости замените картридж с тонером.</p> | 6-2 |
| | <p>Проверьте параметр Настройка заряда барабана в Maintenance Menu.</p> | <p>Увеличьте значение регулировки для параметра Настройка заряда барабана в Maintenance Menu.</p> | 6-7 |
| | — | <p>Выполните процедуру Обновление барабана в Maintenance Menu.</p> | 6-7 |
| | <p>Проверьте параметр Плотность печати в KYOCERA Client Tool.</p> | <p>Уменьшите значение регулировки для параметра Плотность печати в KYOCERA Client Tool.</p> | 2-41 |

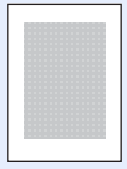
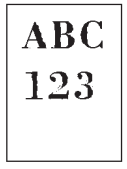
| Проблема | Контрольные вопросы | Меры по устранению | Страница для справки |
|--|---|---|----------------------|
| Загрязнение верхнего края или обратной стороны листа. | Проверьте параметр Настройка заряда барабана в Maintenance Menu. | Увеличьте значение регулировки для параметра Настройка заряда барабана в Maintenance Menu. | 6-7 |
|  | Нет ли загрязнений внутренних деталей аппарата? | Если проблема не решается даже после печати нескольких страниц, очистите валики, блок транспортера и податчик бумаги. Если проблема не решается после очистки, обратитесь в сервисную службу. | 6-5 |
| На перфорированной бумаге печатается осветленное предыдущее изображение. | Проверьте параметр Настройка заряда барабана в Maintenance Menu. | Увеличьте значение регулировки для параметра Настройка заряда барабана в Maintenance Menu. Увеличивайте значение регулировки на 1 уровень за один раз относительно текущего значения. Если не будет улучшения после увеличения значения на 1 уровень, увеличьте на 1 уровень снова. Если все равно нет улучшения, восстановите исходное значение. | 6-7 |
|  | Проверьте параметр Настройка заряда барабана в Maintenance Menu. | Увеличьте значение регулировки для параметра Настройка заряда барабана в Maintenance Menu. | 6-7 |
| Серый фон с горизонтальными полосами у верхнего края. | Проверьте параметр Настройка заряда барабана в Maintenance Menu. | Увеличьте значение регулировки для параметра Настройка заряда барабана в Maintenance Menu. | 6-7 |
|  | Не использовался ли в качестве оригинала фотоснимок? | Установите для качества печати Фото . | 2-32 |
| На копиях виден муаровый узор (точки не распределены равномерно, а объединены в группы). | Выбрано ли подходящее качество изображения для оригинала? | Выберите подходящее качество изображения. | 2-32 |
|  | Текст печатается нечетко. | | |
|  | | | |

| Проблема | Контрольные вопросы | Меры по устранению | Страница для справки |
|--|--|---|----------------------|
| Изображения перекошены.  | Правильно ли расположены оригиналы? | На стекле оригинал необходимо размещать по линейкам размера. | 2-16 |
| | Правильно ли загружена бумага? | Проверьте положение направляющих ширины бумаги. | 2-12 |
| | Правильно ли настроены параметры прикладного программного обеспечения на компьютере? | Проверьте настройки печати в драйвере принтера и программном приложении. | — |
| Сканирование невозможно. | Проверьте интерфейсный кабель. | Надежно подсоедините оба конца интерфейсного кабеля. Попробуйте заменить интерфейсный кабель. | 2-2 |
| | Правильно ли указано место для сохранения? | Проверьте путь к папке, в которой будет сохранено отсканированное изображение. | 2-36 |

Советы

Неполадки аппарата можно легко устранить, воспользовавшись следующими советами. При возникновении неполадки, которую не удалось исправить с помощью инструкций, представленных выше, попробуйте выполнить следующее:

- Перезагрузите компьютер, отправляющий задания печати на аппарат.
- Загрузите и установите последнюю версию драйвера для этого принтера. Последние версии драйверов принтера и служебных программ можно загрузить по адресу: <http://www.kyoceradocumentsolutions.com>.
- Убедитесь, что в прикладной программе процедуры печати выполняются правильно. Посмотрите документацию, входящую в комплект поставки прикладной программы.

Сообщения об ошибках

В случае неполадки аппарата пользователь получает уведомление об ошибке следующего вида.

- Индикатор **Внимание** на панели управления светится или мигает.
- На дисплее панели управления отображается код ошибки.
- Состояние аппарата показано в KYOCERA Client Tool и Монитор состояния.

Если индикатор **Внимание** светится или мигает и на дисплее панели управления отображается код ошибки, проверьте KYOCERA Client Tool или Монитор состояния.

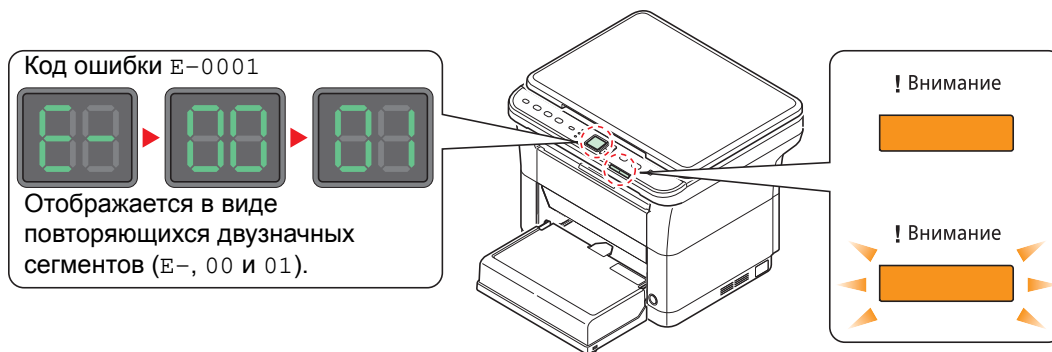

Примечание Если индикаторы светятся или периодически мигают способом, отличным от описанных выше, то, вероятно, произошла ошибка обслуживания. Выключите аппарат с помощью выключателя питания, выньте вилку шнура питания из розетки, а затем снова вставьте вилку в розетку и включите аппарат. Это может устранить ошибку. Даже если ошибка не устранена, обратитесь к представителю сервисной службы.

Ниже описаны неполадки, которые не могут быть устранены пользователем.

| Код ошибки | Сообщение, отображаемое в KYOCERA Client Tool и Монитор состояния* | Описание | Меры устранения |
|--------------------------|--|---|---|
| C-F040 | Возникла ошибка | Произошла ошибка в работе аппарата. | Выключите и снова включите питание. |
| C-#### (кроме C-F040) | Возникла ошибка | Произошла ошибка в работе аппарата. | Запишите код ошибки, отображаемый на панели управления и обратитесь к представителю сервисной службы. |
| E-0001 | Установлен неоригинальный картридж с тонером | Установленный картридж с тонером не является оригинальным. | Производитель не несет ответственности за повреждения, вызванные использованием неоригинального тонера. Рекомендуется использовать только оригинальные картриджи с тонером. Если вы хотите использовать картридж с тонером, установленный на данный момент, одновременно нажмите Клавиша выбора режима и [Стоп/Сброс] и удерживайте не менее 3 секунд. |
| E-0002 | Возникла ошибка | Региональные спецификации установленного картриджа с тонером не соответствуют спецификациям аппарата. | Установите картридж с тонером, соответствующий спецификациям. |
| E-0003 | Память переполнена | Сканирование невозможно из-за нехватки памяти сканера. | Доступны только отсканированные страницы. Нажмите [Стоп/Сброс] , после чего задание будет отменено. |

| Код ошибки | Сообщение, отображаемое в KYOCERA Client Tool и Монитор состояния* | Описание | Меры устранения |
|------------|--|--|---|
| E-0004 | Возникла ошибка | Количество отсканированных страниц превышает максимальное количество. | Максимальное количество отсканированных страниц оригинала составляет 99. Доступны только отсканированные страницы. Нажмите [Стоп/Сброс] , после чего задание будет отменено. |
| E-0007 | Добавьте тонер | В картридже закончился тонер. | Установите новый картридж с тонером. |
| E-0008 | Открыта крышка | Открыта задняя или передняя крышка. | Закройте заднюю или переднюю крышку. |
| E-0009 | Верхний лоток переполнен | Внутренний лоток заполнен бумагой. | Аппарат приостанавливается после печати 100 листов. Извлеките бумагу из внутреннего лотка и нажмите [Старт] для возобновления печати. |
| E-0012 | Переполнение памяти | Невозможно продолжение задания из-за нехватки памяти. | Измените разрешение печати с "Fast 1200" (Быстрая 1200) на 600 т/д. Смотрите <i>Printer Driver User Guide (Руководство пользователя)</i> . |
| E-0014 | Добавьте бумагу | Формат бумаги во входном лотке отличается от настройки драйвера принтера или KYOCERA Client Tool. | Загрузите в лоток бумагу подходящего формата. |
| E-0015 | — | USB-кабель не подключен. | Нажмите [Стоп/Сброс] и подключите USB-кабель. |
| | | Выключено питание ПК. | Нажмите [Стоп/Сброс] и затем включите питание ПК. |
| | | Невозможно найти KYOCERA Client Tool. | Нажмите [Стоп/Сброс] и откройте KYOCERA Client Tool. |
| — | Не подсоединено | USB-кабель не подключен. | Подключите USB-кабель. |
| | | Сетевой кабель не подключен. | Подсоедините сетевой кабель. |
| | | Выключено питание аппарата. | Включите питание аппарата. |
| | | Не удается найти соответствующий драйвер. | Установите соответствующий драйвер. |
| E-0018 | — | Указанного файла нет в ящике печати. | Нажмите Стоп/Сброс . |
| E-0019 | — | Аппарат не может выполнить данную программу, потому что в ней зарегистрирован неиспользуемый формат оригинала. | Нажмите [Стоп/Сброс] и измените настройки программы. |
| J-0511 | Застревание бумаги | Застревание бумаги под задней крышкой. | Следуйте инструкциям в разделе <i>Извлечение застрявшей бумаги</i> на стр. 7-11 и удалите застрявшую бумагу. |

| Код ошибки | Сообщение, отображаемое в KYOCERA Client Tool и Монитор состояния* | Описание | Меры устранения |
|------------|--|---|--|
| PF | Добавьте бумагу | В кассете застряла бумага. | Следуйте инструкциям в разделе <i>Извлечение застрявшей бумаги</i> на стр. 7-11 и удалите застрявшую бумагу. |
| | | Во входном лотке отсутствует бумага. | Загрузите бумагу во входной лоток. |
| — | Мало тонера | Скоро понадобится заменить картридж с тонером. | Приобретите новый картридж с тонером. |
| — | Замена комплекта техобслуживания | Замена комплекта для обслуживания должна производиться после печати каждых 100 000 изображений. | Замените комплект для обслуживания. |

* События, по поводу которых Монитор состояния дает уведомление, можно задать в Configuration. Смотрите *Конфигурация* на стр. 2-39.

Извлечение застрявшей бумаги

Если бумага застряла в системе транспортирования бумаги или листы бумаги не подаются вообще, аппарат автоматически переходит в автономный режим, и начинает мигать индикатор **Внимание**. KYOCERA Client Tool может показать место застревания бумаги (узел, в котором произошло застревание бумаги). Удалите застрявшую бумагу. После удаления застрявшей бумаги аппарат возобновит печать.

Места, где может застрять бумага

Ниже приведены сведения о местах, в которых застревает бумага. По поводу удаления застрявшей бумаги смотрите указанную страницу.

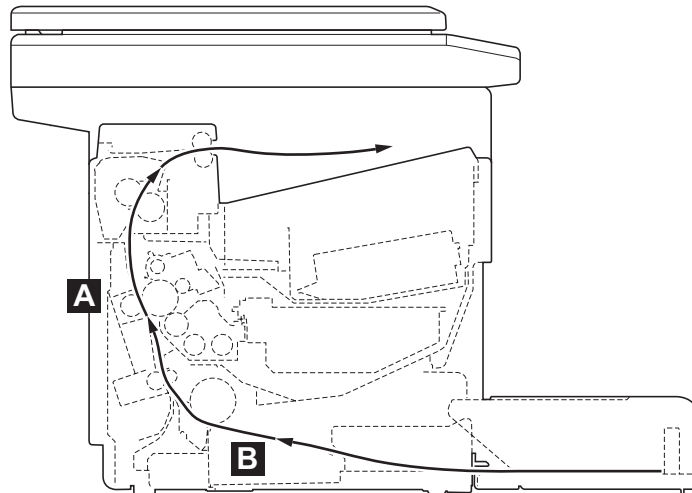

| Места застревания бумаги | Код ошибки | Сообщение, отображаемое в KYOCERA Client Tool и Монитор состояния | Описание | Страница для справки |
|--------------------------|------------|---|--|----------------------|
| A | J-0511 | Застревание бумаги | Застревание бумаги под задней крышкой. | 7-12, 7-13 |
| B | PF* | Добавьте бумагу | В кассете застряла бумага. | 7-14, 7-15 |

* Код ошибки PF также отображается, когда бумага закончилась. В этом случае добавьте бумагу. Смотрите *Загрузка бумаги* на стр. 2-4.

Общие рекомендации по устранению застревания бумаги

Пытаясь извлечь застрявшую бумагу, имейте в виду следующие рекомендации:



ПРЕДУПРЕЖДЕНИЕ Вытягивайте застрявшую бумагу аккуратно, старайтесь не порвать ее. Порванные кусочки бумаги трудно вынуть, и их можно не заметить, поэтому устранить застревание бумаги будет еще сложнее.

- Если бумага часто застревает, попробуйте печатать на бумаге другого типа, взять бумагу из другой пачки или перевернуть стопку бумаги. Если после замены бумаги она продолжает застревать, то, скорее всего, проблема в аппарате.
- Будут ли застрявшие листы напечатаны нормально после возобновления печати, зависит от того, где застряла бумага.

Задняя крышка

Для удаления застрявшей бумаги из-за задней крышки выполните следующие действия.

 **Примечание** При открытой или закрытой передней крышке бумага внутри аппарата может терять заряд.

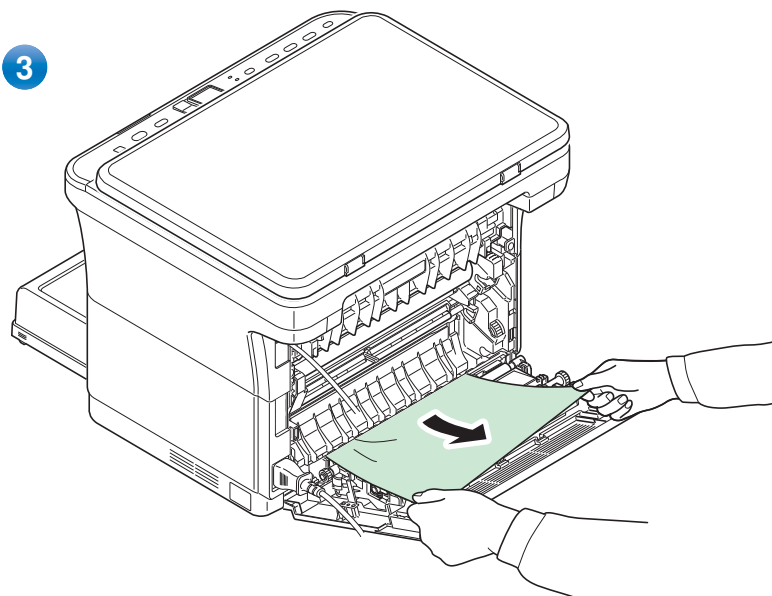
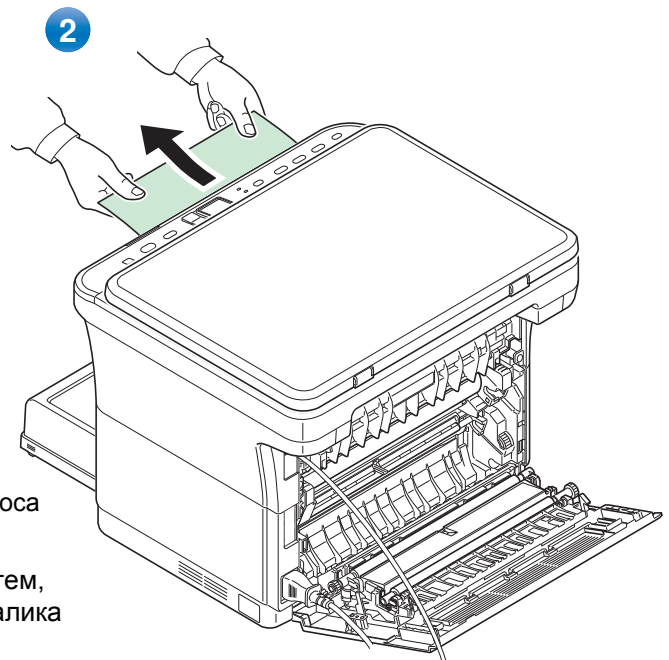
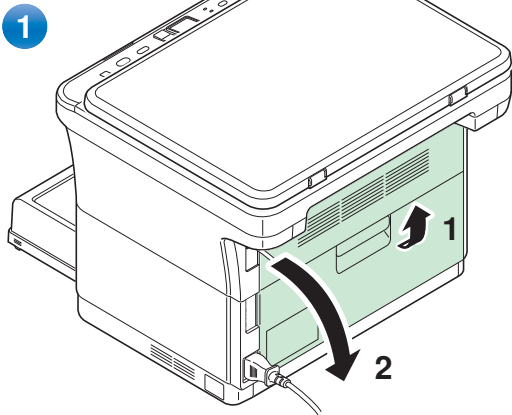
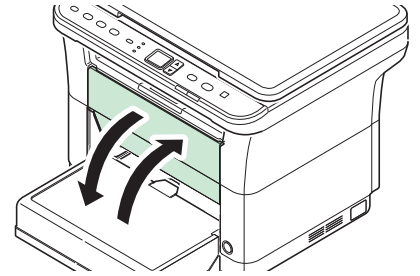

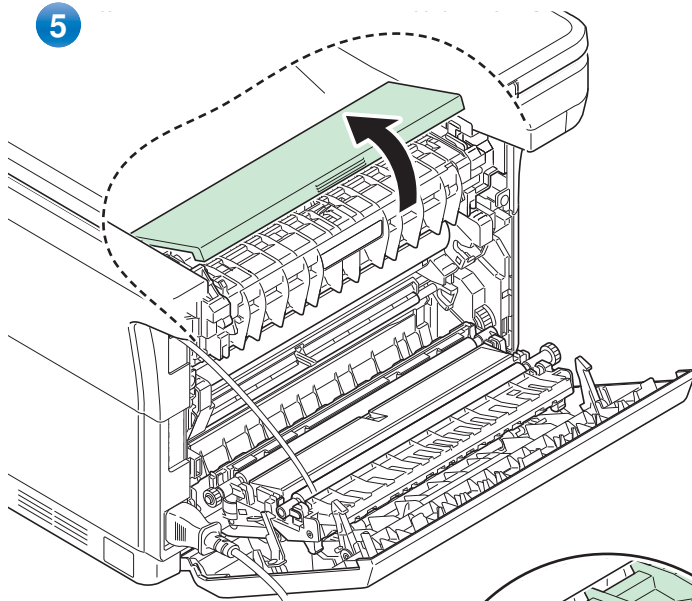

ПРЕДУПРЕЖДЕНИЕ Термоблок, установленный внутри аппарата, очень горячий. Во избежание ожогов не дотрагивайтесь до него.

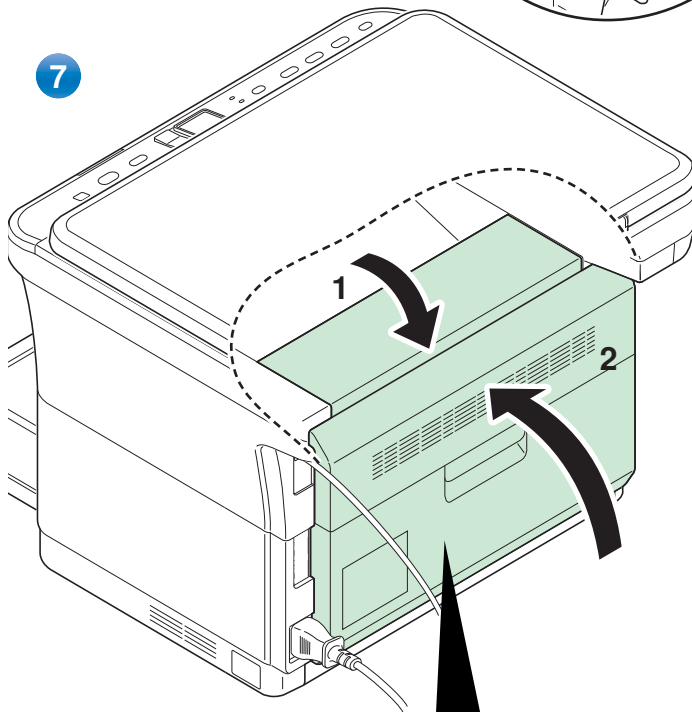
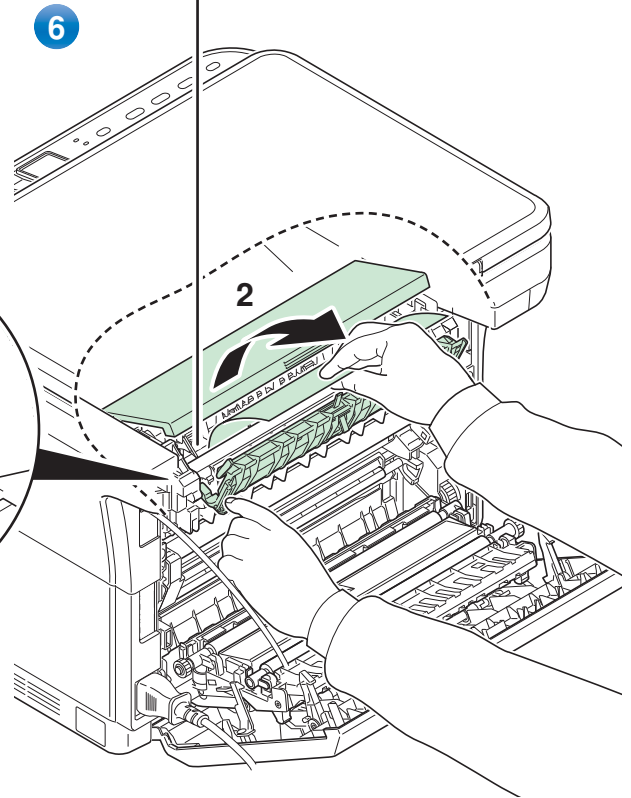

Закройте заднюю крышку для устранения ошибки. Аппарат прогреется и возобновит печать.

Примечание Закройте сначала верхнюю крышку, а затем заднюю.

Кассета

Для удаления застрявшей бумаги из кассеты выполните следующие действия.

ВАЖНО Не пытайтесь удалять частично поданную бумагу. Смотрите *Задняя крышка* на стр. 7-12.

 **Примечание** Не открывайте и не закрывайте переднюю или заднюю крышку перед удалением застрявшей бумаги.

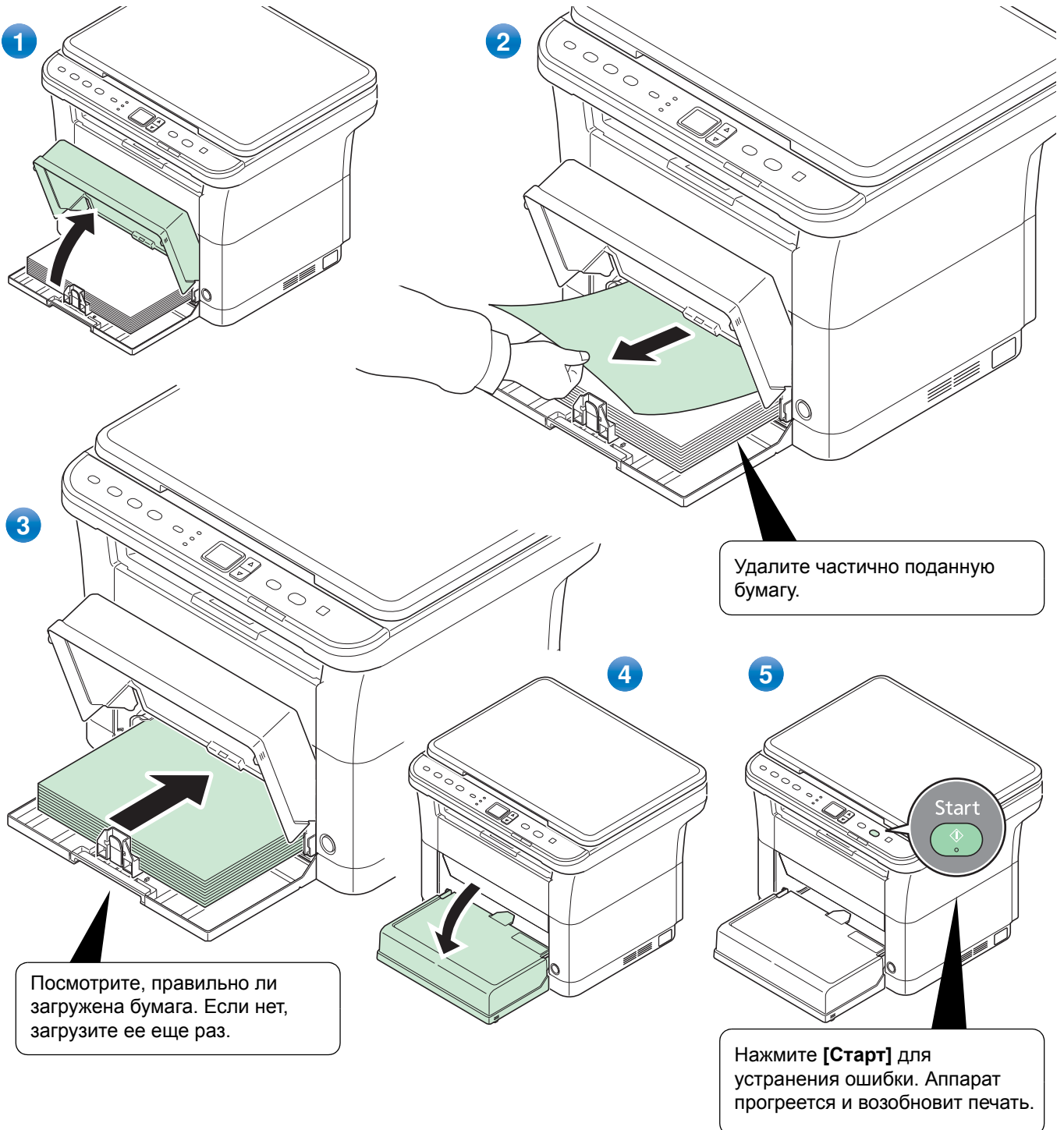

В случае сбоя при подаче бумаги

Проверьте и уменьшите количество загруженной бумаги

Если в кассету загрузить слишком много плотной бумаги, возможно, аппарат не сможет осуществлять ее подачу. В этом случае следует уменьшить число листов в кассете.

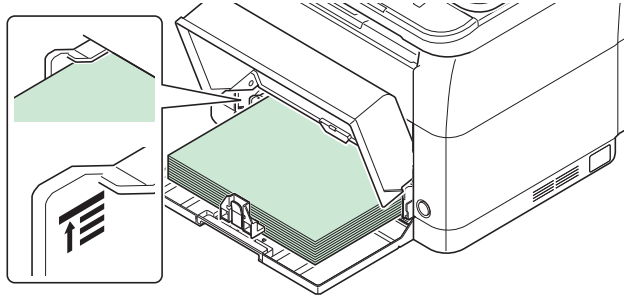

Разделите края и выпрямите скрученные листы

Уберите все четные страницы (в том числе лист инструкции) из внутреннего лотка и пролистайте листы веером для разделения их перед загрузкой.

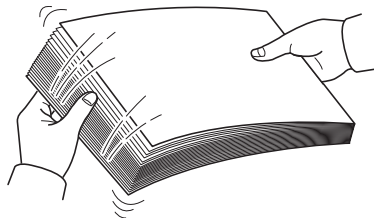

Если бумага скручена по краям, выровняйте ее перед повторной загрузкой.

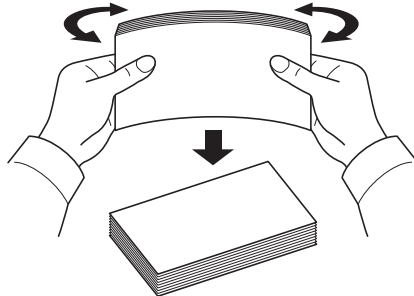

Подача невозможна из-за волнистых краев бумаги

Если аппарат не может осуществлять подачу бумаги из-за того, что у нее волнистые края, переверните стопку бумаги и загрузите повторно.

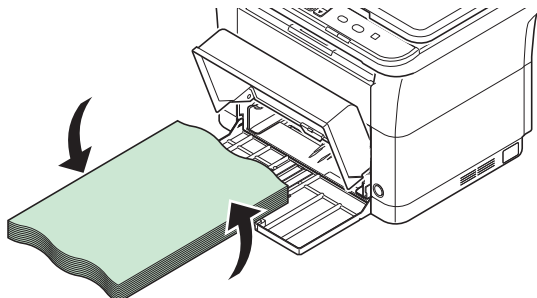

8 Приложение

В этой главе рассматриваются следующие темы.

Технические характеристики..... 8-2

Технические характеристики



Примечание Технические характеристики могут быть изменены без уведомления.

Основные функции

| Параметр | | Описание |
|--|-------------------------|---|
| Тип | | Настольный |
| Технология печати | | Электрофотография с помощью полупроводникового лазера |
| Плотность бумаги | | от 60 до 220 г/м ² |
| Тип бумаги | | Обычная, предварительно отпечатанная, этикетки, высокосортная, переработанная, калька, черновая, бланки, цветная, перфорированная, конверты, карточки, плотная, высококачественная и пользовательская 1–8 |
| Время разогрева (22 °С, 60% относительной влажности) | Включение | Не более 20 секунд |
| | Режим ожидания | Не более 12 секунд |
| Емкость лотка | | 250 листов (80 г/м ²) |
| Емкость внутреннего лотка | Стандартная бумага | 100 листов (80 г/м ²) (аппарат приостанавливается после печати 100 листов.) |
| | Специальная бумага | 1 лист |
| Непрерывное копирование | | 1–99 листов |
| Система записи изображения | | Полупроводниковый лазер и электрофотография |
| Память | | ПЗУ: 32 МБ, ОЗУ: 64 МБ |
| Интерфейс | | Разъем интерфейса USB: 1 (высокоскоростной USB) |
| Условия эксплуатации | Температура | от 10 до 32,5 °С |
| | Влажность | от 15 до 80% |
| | Высота над уровнем моря | максимум 3500 м |
| | Освещенность | Максимум 1500 люкс |
| Размеры (Ш x Г x В) | | 390 × 333 × 317 мм |
| Масса (с картриджем с тонером) | | 8,7 кг |
| Необходимое пространство (Ш × Г) | | 390 × 645 мм |
| Требования по питанию | | Модель с номинальным напряжением 230 В: 220–240 В (50 Гц/60 Гц, 3,1 А) |

Функции копирования

| Параметр | Описание | |
|--|--|--|
| Формат бумаги | A4, A5, A6, Folio, JIS B5, ISO B5, Letter, Legal, Statement, Executive, Oficio II (216 × 340 мм), 216 × 340 мм, 16 К, Пользовательский (от 70 × 148 до 216 × 356 мм) | |
| Скорость копирования (300 × 300 т/д) | A4 | Легкая (63 г/м ² или меньше): 20 изобр./мин. Обычная 1 (от 64 до 69 г/м ²): 20 изобр./мин. Обычная 2 (3) (от 70 до 105 г/м ²): 20 изобр./мин. |
| | A4 (Бесшумный режим) | Легкая (63 г/м ² или меньше): 15 изобр./мин. Обычная 1 (от 64 до 69 г/м ²): 15 изобр./мин. Обычная 2 (3) (от 70 до 105 г/м ²): 15 изобр./мин. Плотная 1 (от 106 до 135 г/м ²): 14 изобр./мин. Плотная 2 (3) (от 136 до 220 г/м ²): 13 изобр./мин. |
| | Letter | Легкая (63 г/м ² или меньше): 21 изобр./мин. Обычная 1 (от 64 до 69 г/м ²): 21 изобр./мин. Обычная 2 (3) (от 70 до 105 г/м ²): 21 изобр./мин. |
| | Letter (Бесшумный режим) | Легкая (63 г/м ² или меньше): 16 изобр./мин. Обычная 1 (от 64 до 69 г/м ²): 16 изобр./мин. Обычная 2 (3) (от 70 до 105 г/м ²): 16 изобр./мин. Плотная 1 (от 106 до 135 г/м ²): 14 изобр./мин. Плотная 2 (3) (от 136 до 220 г/м ²): 13 изобр./мин. |
| | A5/B5/A6 (Бесшумный режим) | Легкая (63 г/м ² или меньше): 12 изобр./мин. Обычная 1 (от 64 до 69 г/м ²): 12 изобр./мин. Обычная 2 (3) (от 70 до 105 г/м ²): 12 изобр./мин. Плотная 1 (от 106 до 135 г/м ²): 10 изобр./мин. Плотная 2 (3) (от 136 до 220 г/м ²): 9 изобр./мин. |
| | A5/B5/A6 (с 11-го изображения) (Бесшумный режим) | Легкая (63 г/м ² или меньше): 10 изобр./мин. Обычная 1 (от 64 до 69 г/м ²): 10 изобр./мин. Обычная 2 (3) (от 70 до 105 г/м ²): 10 изобр./мин. Плотная 1 (от 106 до 135 г/м ²): 8 изобр./мин. Плотная 2 (3) (от 136 до 220 г/м ²): 8 изобр./мин. |
| Время выхода первой распечатки (A4, подача из кассеты) | Не более 12 секунд | |
| Коэффициент масштабирования | от 25 до 400% с шагом 1% | |
| Разрешение | 600 × 600 т/д | |
| Поддерживаемые типы оригиналов | Листы, книги, трехмерные объекты (максимальный размер оригинала: A4/Letter) | |
| Система подачи оригиналов | Фиксированная | |

Функции принтера

| Параметр | | Описание |
|--|---|--|
| Формат бумаги | | A4, A5, A6, Folio, JIS B5, ISO B5, Letter, Legal, Statement, Executive, Конверт Monarch, Конверт #10, Конверт #9, Конверт #6-3/4, Конверт C5, Конверт DL, Oficio II (216 × 340 мм), 216 × 340 мм, 16 К, Пользовательский (от 70 × 148 до 216 × 356 мм) |
| Скорость печати | A4 | Легкая (63 г/м ² или меньше): 20 изобр./мин. Обычная 1 (от 64 до 69 г/м ²): 20 изобр./мин. Обычная 2 (3) (от 70 до 105 г/м ²): 20 изобр./мин. |
| | A4 (Бесшумный режим) | Легкая (63 г/м ² или меньше): 15 изобр./мин. Обычная 1 (от 64 до 69 г/м ²): 15 изобр./мин. Обычная 2 (3) (от 70 до 105 г/м ²): 15 изобр./мин. Плотная 1 (от 106 до 135 г/м ²): 14 изобр./мин. Плотная 2 (3) (от 136 до 220 г/м ²): 13 изобр./мин. |
| | Letter | Легкая (63 г/м ² или меньше): 21 изобр./мин. Обычная 1 (от 64 до 69 г/м ²): 21 изобр./мин. Обычная 2 (3) (от 70 до 105 г/м ²): 21 изобр./мин. |
| | Letter (Бесшумный режим) | Легкая (63 г/м ² или меньше): 16 изобр./мин. Обычная 1 (от 64 до 69 г/м ²): 16 изобр./мин. Обычная 2 (3) (от 70 до 105 г/м ²): 16 изобр./мин. Плотная 1 (от 106 до 135 г/м ²): 14 изобр./мин. Плотная 2 (3) (от 136 до 220 г/м ²): 13 изобр./мин. |
| | A5/B5/A6 (Бесшумный режим) | Легкая (63 г/м ² или меньше): 12 изобр./мин. Обычная 1 (от 64 до 69 г/м ²): 12 изобр./мин. Обычная 2 (3) (от 70 до 105 г/м ²): 12 изобр./мин. Плотная 1 (от 106 до 135 г/м ²): 10 изобр./мин. Плотная 2 (3) (от 136 до 220 г/м ²): 9 изобр./мин. |
| | A5/B5/A6 (с 11-го изображения) (Бесшумный режим) | Легкая (63 г/м ² или меньше): 10 изобр./мин. Обычная 1 (от 64 до 69 г/м ²): 10 изобр./мин. Обычная 2 (3) (от 70 до 105 г/м ²): 10 изобр./мин. Плотная 1 (от 106 до 135 г/м ²): 8 изобр./мин. Плотная 2 (3) (от 136 до 220 г/м ²): 8 изобр./мин. |
| | Legal | Легкая (63 г/м ² или меньше): 13 изобр./мин. Обычная 1 (от 64 до 69 г/м ²): 13 изобр./мин. Обычная 2 (3) (от 70 до 105 г/м ²): 13 изобр./мин. |
| | Legal (Бесшумный режим) | Легкая (63 г/м ² или меньше): 12 изобр./мин. Обычная 1 (от 64 до 69 г/м ²): 12 изобр./мин. Обычная 2 (3) (от 70 до 105 г/м ²): 12 изобр./мин. Плотная 1 (от 106 до 135 г/м ²): 11 изобр./мин. Плотная 2 (3) (от 136 до 220 г/м ²): 10 изобр./мин. |
| Время выхода первой распечатки (A4, подача из кассеты) | | Не более 8,5 секунд |
| Разрешение | | 600 × 600 т/д / Fast 1200 т/д (Быстрая) |
| Контроллер | | ARM926EJ 390 МГц |
| Поддерживаемые ОС | | Windows XP, Windows Server 2003/R2, Windows Vista, Windows 7, Windows Server 2008/R2, Mac OS X 10.5 или выше |

Функции сканера

| Параметр | Описание |
|----------------------|--|
| Системные требования | Процессор: 20 МГц ОЗУ: 64 МБ |
| Разрешение | 200 × 200 т/д, 300 × 300 т/д, 400 × 400 т/д, 600 × 600 т/д |
| Формат файлов | BMP, JPEG, PNG, TIFF, PDF |
| Система передачи | Передача с помощью компьютера: Сканирование в папку Сканирование TWAIN* Сканирование WIA** |

* Поддерживаемая операционная система: Windows XP, Windows Server 2003/R2, Windows Vista, Windows 7, Windows Server 2008/R2

** Поддерживаемая операционная система: Windows Vista, Windows 7, Windows Server 2008/R2

Алфавитный указатель

Б

| | |
|--|------|
| Бесшумный режим | 1-4 |
| Бумага | |
| минимальный и максимальный форматы | 2-5 |
| Быстрое сканирование | |
| использование | 5-4 |
| параметры | 2-36 |

В

| | |
|-------------------------|-----|
| Включение питания | 2-3 |
| Внутренний лоток | |
| компоненты | 1-2 |
| Выключатель питания | |
| компоненты | 1-2 |

Д

| | |
|----------------------------------|-----|
| Длительное неиспользование | 6-8 |
|----------------------------------|-----|

З

| | |
|---------------------------------|------|
| Загрузка бумаги | |
| кассета | 2-12 |
| Загрузка оригиналов | 2-16 |
| Задняя крышка | |
| компоненты | 1-3 |
| Замена | |
| картридж с тонером | 6-2 |
| комплект для обслуживания | 6-5 |

И

| | |
|--|------|
| Извлечение застрявшей бумаги | 7-11 |
| места, где может застрять бумага | 7-11 |
| секция задней крышки | 7-12 |
| Индикатор | |
| Внимание | 1-4 |
| Обработка | 1-4 |
| Плотность | 1-4 |
| Программа | 1-4 |
| Число копий | 1-4 |
| Индикатор "Внимание" | |
| панель управления | 1-4 |
| Индикатор "Обработка" | |
| панель управления | 1-4 |
| Индикатор "Плотность" | |
| панель управления | 1-4 |
| Индикатор "Программа" | |
| панель управления | 1-4 |
| Индикатор "Число копий" | |
| панель управления | 1-4 |
| Инструмент предварительной установки | 2-30 |

К

| | |
|---|------|
| Кабель USB | |
| подключение | 2-2 |
| Картридж с тонером | |
| замена | 6-2 |
| процедура замены | 6-3 |
| Кассета | |
| загрузка бумаги | 2-12 |
| компоненты | 1-2 |
| основная плотность | 2-6 |
| тип бумаги | 2-11 |
| устранение застрявшей бумаги | 7-14 |
| форматы бумаги | 2-5 |
| Клавиша | |
| Бесшумный режим | 1-4 |
| выбора режима | 1-4 |
| Копирование ID карт | 1-4 |
| Копировать | 1-4 |
| Сканировать | 1-4 |
| Старт | 1-4 |
| Стоп/Сброс | 1-4 |
| Ящик печати | 1-4 |
| Клавиша "Бесшумный режим" | |
| панель управления | 1-4 |
| Клавиша "Копирование ID карт" | |
| панель управления | 1-4 |
| Клавиша "Копировать" | |
| панель управления | 1-4 |
| Клавиша "Сканировать" | |
| панель управления | 1-4 |
| Клавиша "Старт" | |
| панель управления | 1-4 |
| Клавиша "Стоп/Сброс" | |
| панель управления | 1-4 |
| Клавиша "Ящик печати" | |
| панель управления | 1-4 |
| Клавиша выбора режима | |
| панель управления | 1-4 |
| Клейкая этикетка | 2-8 |
| Комплект для обслуживания | |
| замена | 6-5 |
| Комплект тонера | |
| картридж с тонером, пластиковый мешок для | |
| отходов, руководство по установке | 6-2 |
| Компоненты | |
| на задней части аппарата | 1-3 |
| на передней части аппарата | 1-2 |
| Компоненты аппарата | 1-1 |
| Конверты | 2-9 |
| Конфигурация | 2-39 |
| вкладка "Копирование" | 2-43 |
| вкладка "Монитор состояния" | 2-44 |
| вкладка "Параметры устройства по | |
| умолчанию" | 2-41 |
| Копирование | 3-1 |
| Копирование ID карт | 3-6 |

| | |
|----------------------------------|------|
| основные операции | 3-2 |
| программы | 3-5 |
| ручная двусторонняя печать | 3-3 |
| функции | 3-6 |
| Копирование ID карт | 3-6 |
| Крышка кассеты | 2-15 |
| компоненты | 1-2 |
| Крышка оригинала | |
| компоненты | 1-2 |
| очистка | 6-5 |

Л

| | |
|----------------------------------|-----|
| Линейки размера оригинала | |
| компоненты | 1-2 |
| Лист инструкции | |
| ручная двусторонняя печать | 4-4 |

М

| | |
|-------------------------|------|
| Меню обслуживания | 6-7 |
| меню обслуживания | 6-7 |
| Монитор состояния | 2-29 |

Н

| | |
|----------------------------------|------|
| Направляющая длины бумаги | 2-13 |
| Направляющая ширины бумаги | 2-12 |
| Настройки по умолчанию | 2-30 |

О

| | |
|--|----------|
| Обслуживание | 6-1, 6-7 |
| замена картриджа с тонером | 6-2 |
| замена комплекта для обслуживания | 6-5 |
| очистка | 6-5 |
| Ограничитель бумаги | 2-12 |
| компоненты | 1-2 |
| Открытки | 2-9 |
| Очистка | |
| внутренние детали аппарата | 6-5 |
| крышка оригинала, стекло оригинала | 6-5 |

П

| | |
|--------------------------------------|------|
| Панель управления | |
| индикаторы, клавиши, общий вид | 1-4 |
| компоненты | 1-2 |
| Передняя крышка | |
| компоненты | 1-2 |
| Перемещение аппарата | 6-8 |
| Переработанная бумага | 2-10 |
| Печать | 4-1 |
| драйвер принтера | 4-2 |
| печать из прикладной программы | 4-2 |
| Ручная двусторонняя печать | 4-3 |
| Плотная бумага | 2-10 |
| Плотность бумаги | 2-6 |
| Подготовка | 2-1 |

| | |
|--|------|
| Подготовка бумаги | 2-11 |
| Подключение | |
| Кабель USB | 2-2 |
| шнур питания | 2-2 |
| Предварительно отпечатанная бумага | 2-10 |
| Программа | |
| использование | 3-5 |
| Программное обеспечение | 2-17 |
| Программы | |
| использование | 5-3 |
| регистрация | 2-30 |

Р

| | |
|----------------------------------|-----|
| Разъем для шнура питания | |
| компоненты | 1-3 |
| Разъем интерфейса USB | |
| компоненты | 1-3 |
| Ручная двусторонняя печать | 4-3 |
| копирование | 3-3 |
| печать | 4-3 |

С

| | |
|------------------------------------|-----------|
| Секция задней крышки | |
| извлечение застрявшей бумаги | 7-12 |
| Сканирование | 5-1, 5-2 |
| быстрое сканирование | 5-4 |
| программы | 5-3 |
| Советы | 7-7 |
| Сообщения об ошибках | 7-8 |
| Специальная бумага | 2-8 |
| Стекло оригинала | |
| компоненты | 1-2 |
| очистка | 6-5 |
| Страница состояния | |
| печать | 1-4, 2-45 |

Т

| | |
|----------------------------------|-----|
| Технические характеристики | 8-2 |
| копирование | 8-3 |
| основные функции | 8-2 |
| принтер | 8-4 |
| сканер | 8-5 |

У

| | |
|--|------|
| Удаление драйверов принтера и служебных программ | 2-22 |
| Удаление застрявшей бумаги | |
| кассета | 7-14 |
| Установка программного обеспечения | |
| Macintosh | 2-21 |
| Windows | 2-19 |
| Устранение неисправностей | 7-1 |
| извлечение застрявшей бумаги | 7-11 |
| сообщения об ошибках | 7-8 |
| устранение сбоев в работе | 7-2 |
| Устранение сбоев в работе | 7-2 |

Ц

Цветная бумага 2-10

Ш

Шнур питания
подключение 2-2

Э

Этикетка 2-8

Я

Ящик печати 4-5
 печать 4-6
 сохранение 4-5

К

KYOCERA Client Tool 2-23

Т

TWAIN/WIA
 использование 5-5
 параметры 2-36

**QUALITY
CERTIFICATE**

This machine has passed
all quality controls and
final inspection.

PASSIONATE PEOPLE. FROM ALL OVER THE WORLD.



KYOCERA Document Solutions Europe B.V.

Bloemlaan 4, 2132 NP Hoofddorp,
The Netherlands
Phone: +31-20-654-0000
Fax: +31-20-653-1256

KYOCERA Document Solutions Nederland B.V.

Beechavenue 25, 1119 RA Schiphol-Rijk,
The Netherlands
Phone: +31-20-5877200
Fax: +31-20-5877260



KYOCERA Document Solutions (U.K.) Limited

8 Beacontree Plaza,
Gillette Way Reading, Berkshire RG2 OBS,
United Kingdom
Phone: +44-118-931-1500
Fax: +44-118-931-1108



KYOCERA Document Solutions Italia S.p.A.

Via Verdi, 89/91 20063 Cernusco s/N.(MI),
Italy
Phone: +39-02-921791
Fax: +39-02-92179-600



KYOCERA Document Solutions Belgium N.V.

Sint-Martinusweg 199-201 1930 Zaventem,
Belgium
Phone: +32-2-7209270
Fax: +32-2-7208748



KYOCERA Document Solutions France S.A.S.

Espace Technologique de St Aubin
Route de l'Orme 91195 Gif-sur-Yvette CEDEX,
France
Phone: +33-1-69852600
Fax: +33-1-69853409



KYOCERA Document Solutions Espana, S.A.

Edificio Kyocera, Avda. de Manacor No.2,
28290 Las Matas (Madrid), Spain
Phone: +34-91-6318392
Fax: +34-91-6318219



KYOCERA Document Solutions Finland Oy

Atomitie 5C, 00370 Helsinki,
Finland
Phone: +358-9-47805200
Fax: +358-9-47805390



KYOCERA Document Solutions Europe B.V., Amsterdam (NL) Zürich Branch

Hohlstrasse 614, 8048 Zürich,
Switzerland
Phone: +41-44-9084949
Fax: +41-44-9084950



KYOCERA Document Solutions Deutschland GmbH

Otto-Hahn-Strasse 12, 40670 Meerbusch,
Germany
Phone: +49-2159-9180
Fax: +49-2159-918100



KYOCERA Document Solutions Austria GmbH

Eduard-Kittenberger-Gasse 95, 1230 Vienna,
Austria
Phone: +43-1-863380
Fax: +43-1-86338-400



KYOCERA Document Solutions Nordic AB

Esbogatan 16B 164 75 Kista,
Sweden
Phone: +46-8-546-550-00
Fax: +46-8-546-550-10



KYOCERA Document Solutions Norge NUF

Postboks 150 Oppsal, 0619 Oslo,
Norway
Phone: +47-22-62-73-00
Fax: +47-22-62-72-00



KYOCERA Document Solutions Danmark A/S

Ejby Industrivej 60, DK-2600 Glostrup,
Denmark
Phone: +45-70223880
Fax: +45-45765850



KYOCERA Document Solutions Portugal Lda.

Rua do Centro Cultural, 41 (Alvalade) 1700-106 Lisboa,
Portugal
Phone: +351-21-843-6780
Fax: +351-21-849-3312



KYOCERA Document Solutions South Africa (Pty) Ltd.

49 Kyalami Boulevard,
Kyalami Business Park 1685 Midrand, South Africa
Phone: +27-11-540-2600
Fax: +27-11-466-3050



KYOCERA Document Solutions Russia LLC

Botanichesky pereulok 5, Moscow, 129090,
Russia
Phone: +7(495)741-0004
Fax: +7(495)741-0018



KYOCERA Document Solutions Middle East

Dubai Internet City, Bldg. 17,
Office 157 P.O. Box 500817, Dubai,
United Arab Emirates
Phone: +971-04-433-0412



KYOCERA Document Solutions Inc.

2-28, 1-chome, Tamatsukuri, Chuo-ku
Osaka 540-8585, Japan
Phone: +81-6-6764-3555
<http://www.kyoceradocumentsolutions.com>

