



Машина переплётно-дырокольная
на пластиковую пружину

Bulros U25

Инструкция

Перед использованием переплетной машины внимательно прочитайте инструкцию по эксплуатации.



Bulros

Устройство переплетной машины

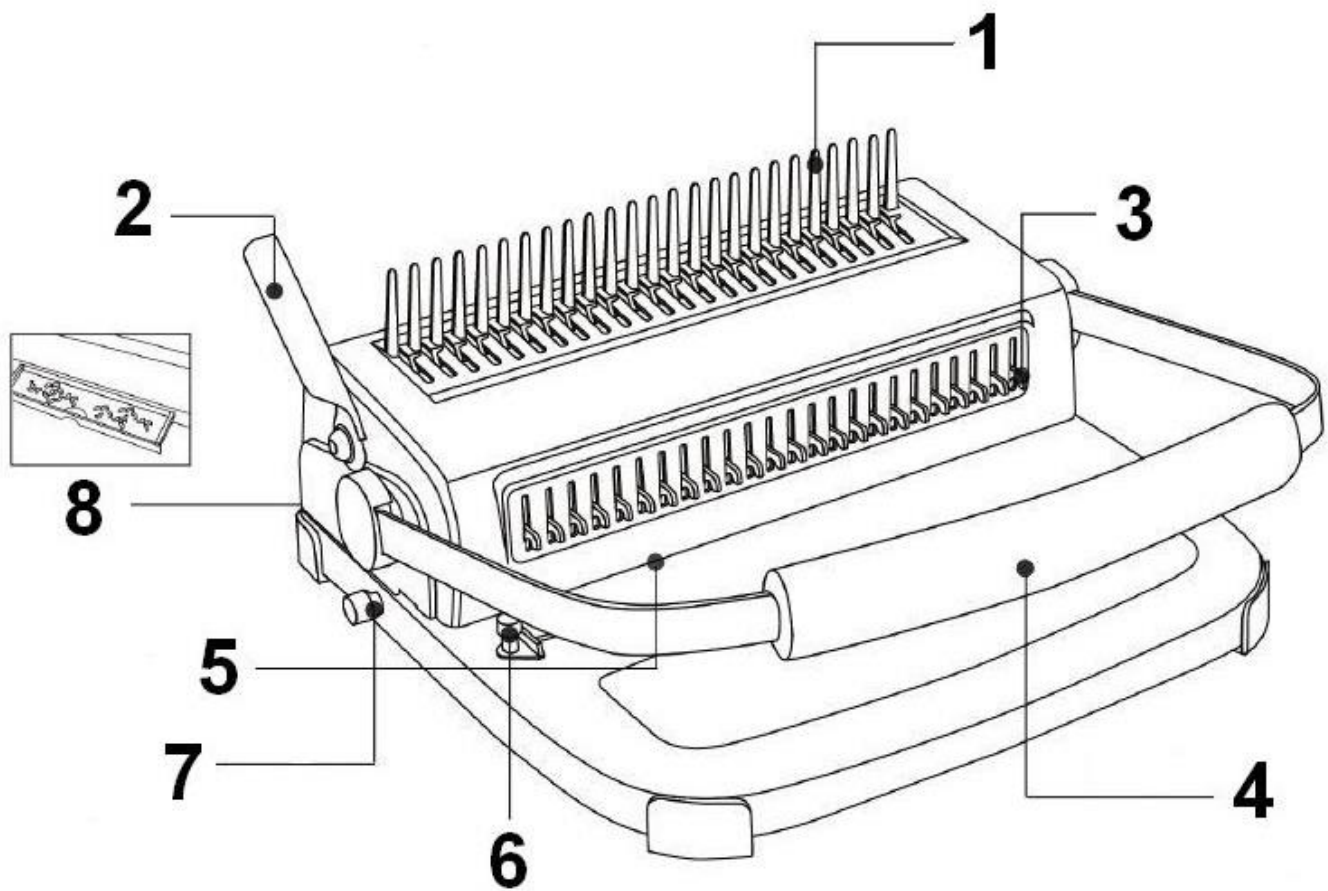

1. Переплетный механизм
2. Ручка переплета
3. Пуансоны
4. Ручка перфорации
5. Приемный отсек
6. Ограничитель формата
7. Регулятор глубины пробивки
8. Лоток для отходов

ПРЕДУПРЕЖДЕНИЕ:

- Располагайте аппарат на твердой, устойчивой поверхности.
- Используйте аппарат только по назначению.
- Всегда тестируйте машину на ненужной бумаге перед тем, как производить пробивку важных документов.
- Содержите переплетчик в чистоте. Регулярно очищайте лоток для отходов.
- При переносе берите аппарат за основание, ни в коем случае за верхнюю часть или за ручку.
- При поломке не пытайтесь самостоятельно починить переплетчик. Обратитесь за консультацией и помощью к специалисту из ремонтной мастерской.

Порядок работы:

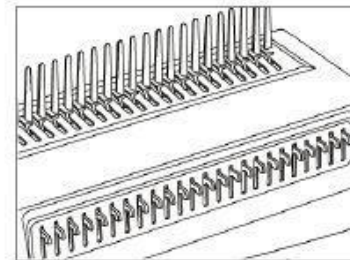
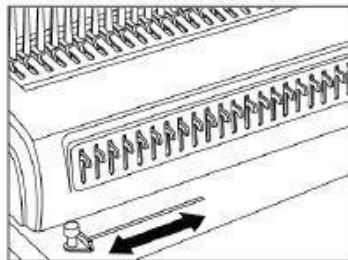
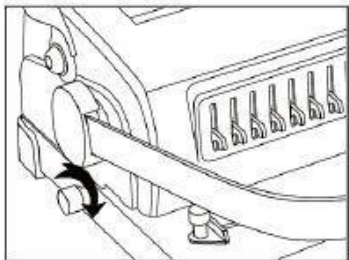

Подготовка к пробивке:

Выставьте регулятор глубины пробивки в нужную позицию

Выберите нужный формат

Для нестандартной перфорации документа отключите ненужные ножи пробивки

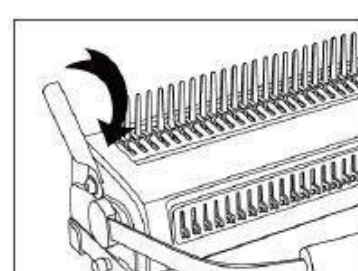
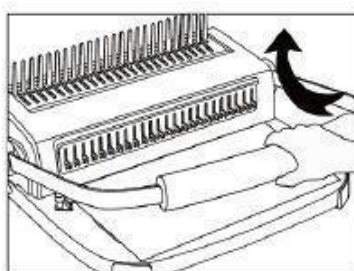
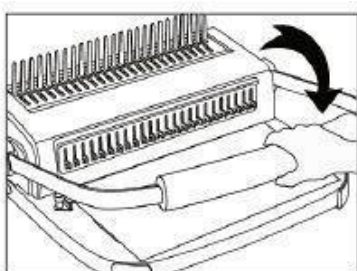

Вставьте листы в приемный отсек. Опустите ручку перфорации вниз до упора.

Верните ручку для перфорации в исходную позицию.

Наденьте пружину на переплетный механизм и при помощи ручки переплета откройте её.

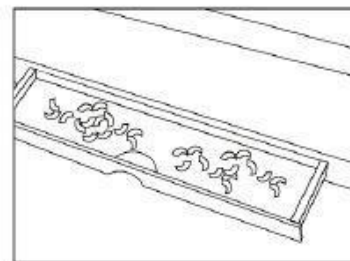
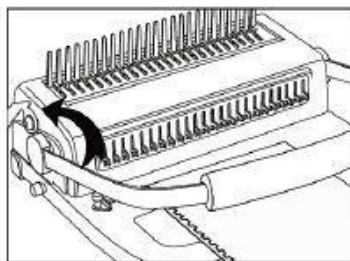

Наденьте пробитые листы на раскрытую пружину

Верните ручку в исходное положение. Выньте готовый буклет.

Опустошите лоток для отходов.

Таблица соотношения диаметра пружины к количеству сшиваемых листов:

Размер	Кол-во Листов (80г)	Поле отступа (мм)	Размер	Кол-во Листов (80г)	Поле отступа (мм)
6 мм	25	2	22 мм	195	5
8 мм	45	2	25 мм	220	5
10 мм	65	3	28 мм	245	5
12 мм	95	3	32 мм	270	5
14 мм	125	4	38 мм	320	5
16 мм	145	4	45 мм	370	5
19 мм	155	4	51 мм	450	5

Технические данные:

Модель:	U25
Виды переплета:	Пластиковая пружина
Количество отверстий при перфорации:	24
Формат листов:	A4; FC; Letter; Legal
Регулируемый отступ:	2-3-4-5 мм
Максимальная толщина перфорации:	Бумага, 25 листов (80г) PVC, 2 листа (0,18мм)
Максимальный размер пружины:	51 мм
Толщина переплета до:	450 листов (80г) 500 листов (70г)
Вес нетто:	12,4 кг
Габариты (мм):	В380xШ480xГ420