

Декларация о соответствии
Jiangsu New United Office Equipments Co., Ltd
Qianjia Industry Section, Yaoguan Town,
Changzhou, Jiangsu Province, China

Модели ST-12C и ST-8M
соответствуют стандартам:

Директиве, ограничивающей содержание вредных веществ (2006/95/EC)
Директиве на низковольтное оборудование (2006/95/EC)
Европейским стандартам безопасности (EN и IEC):
EN 60950-1:2006+A11+A1
IEC 60950-1:2005+A1 EMC:

EMC: стандартам:
EN 55014-1: 2006+A1
EN 55014-2: 1997+A1+A2
EN 61000-3-2:2006+A1 +A2
EN 61000-3-3:2008



Add: No.6# Yaoguan Qianjia Industrial Section, Changzhou City, China 213011

www.new-united.ru

www.nu-office.com

Jiangsu New United Office Equipments Co., Ltd.

Part No. 600037



Уничтожитель бумаг

Stryker Series Shredder **ST-12C/ST-8M/ST-15S**

Please read these instructions before use.
Do not discard: keep for future reference.
Bitte sorgfältig vor dem Einsatz lesen und
zwecks späterer Einsichtnahme nicht entsorgen.

Пожалуйста прочтите инструкцию перед использованием.
Не выбрасывайте: сохраните для дальнейшего использования.
BUKU PANDUAAN PEMAKAI

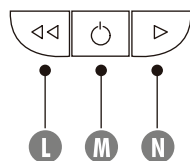
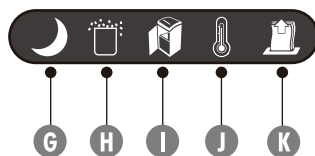
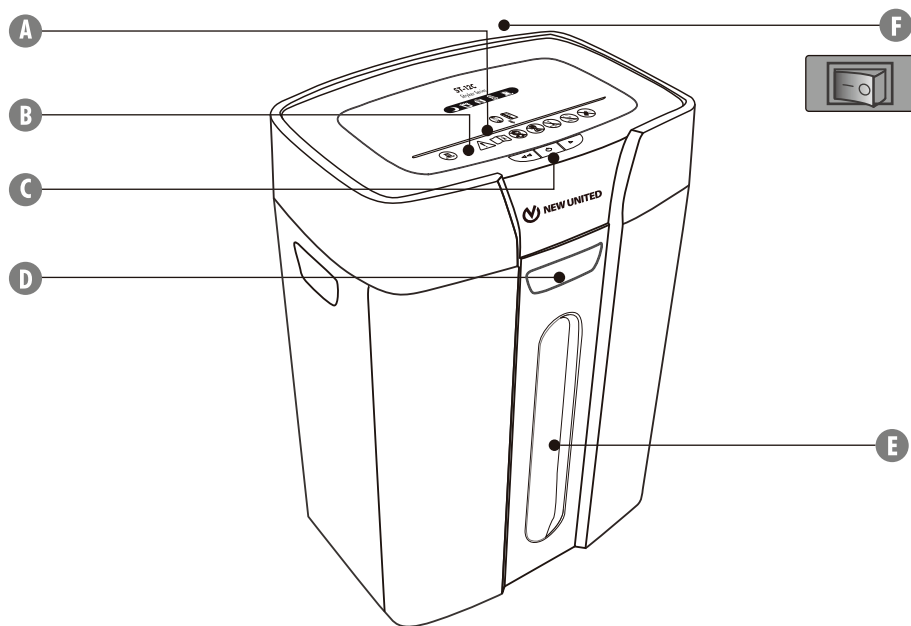

ГАРАНТИЙНЫЕ ОБЯЗАТЕЛЬСТВА

ОГРАНИЧЕННАЯ ГАРАНТИЯ

NEW UNITED гарантирует качество материалов и работоспособность ножей без разрушения в течение 5 лет с даты покупки уничтожителя, при условии правильной эксплуатации.

NEW UNITED даёт гарантию на все остальные части уничтожителя в течение 2 лет с даты покупки уничтожителя. При поломке shreddera в период гарантийного срока, он будет бесплатно починен или заменен на новый. Гарантия не распространяется в случае неправильного использования, плохого обращения или неквалифицированного ремонта.

NEW UNITED не несёт ответственность за последствия неправильного обращения и непредвиденные убытки, относящиеся к этому продукту.

Эта гарантия даёт Вам законные права. Продолжительность, сроки и условия этой гарантии действительны в различных странах мира, за исключением стран где они могут быть ограничены местными законами.

Более подробную информацию спрашивайте у продавца.

ПОИСК И УСТРАНЕНИЕ НЕИСПРАВНОСТЕЙ

Застряла бумага (горит красный индикатор): Отключите shredder нажав на кнопку Вкл/Выкл (M).
Опустошите корзину, поставьте её на место, закройте дверцу. Далее следуйте процедурам описанным ниже.

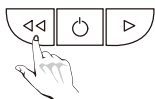

1 Нажмите и удерживайте 1 сек кнопку (L) Reverse (<<)



2 Вытяните руками застрявшие листы бумаги

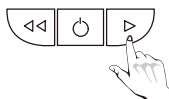

3 Нажмите и удерживайте кнопку (N) Forward. При необходимости повторите

ОБСЛУЖИВАНИЕ / СМАЗКА

Периодически очищайте ножи запуская режим реверса (L) на 1 минуту. Рекомендуется смазывать ножи после каждого опустошения заполненной корзины. Рекомендуется смазывать ножи в случаях:

- Потери мощности
- Изменении звука двигателя, остановках shredder в процессе работы

СЛЕДУЙТЕ ПРИВЕДЁННЫМ НИЖЕ ИНСТРУКЦИЯМ И ПОВТОРИТЕ ИХ ДВАЖДЫ

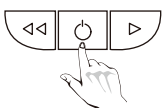

1 Отключите shredder нажав на кнопку Вкл/Выкл (M)



2 Нанесите смазку на ножи

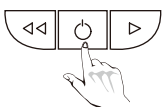

3 Включите shredder нажав на кнопку Вкл/Выкл (M)

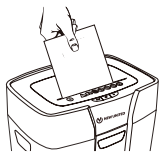

4 Измельчите 1 лист бумаги

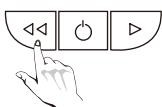

5 Нажмите и удерживайте кнопку (L) Reverse (<<) 2-3 секунды.

УПРАВЛЕНИЕ И ИНДИКАЦИЯ

- | | | |
|---|---|---|
| A Слот для бумаги/ пласт. карт | F Выключатель питания | K Индикатор застревания бумаги (красный) |
| B Предупреждающие символы безопасности | G Индикатор готовности /сна (жёлтый) | L Reverse (Обратный ход) |
| C Кнопки управления питанием | H Индикатор полной корзины (красный) | M Кнопка Вкл/Выкл (ON/OFF) (голубой) |
| D Выдвижная корзина | I Индикатор открытой корзины (красный) | N Forward (Прямой ход) |
| E Окошко | J Индикатор перегрева (красный) | |

ОСОБЕННОСТИ

Уничтожитель бумаг с перекрёстной резкой (ST-12C) предназначен для уничтожения:

Бумаги, пластиковых кредитных карт, лазерных дисков, бумаг со степлерными и тонкими канцелярскими скрепками.

Уничтожитель бумаг с перекрёстной резкой (ST-8M) предназначен для уничтожения:

Бумаги, пластиковых кредитных карт, бумаг со степлерными скрепками.

Уничтожитель бумаг с продольной резкой (ST-15S) предназначен для уничтожения:

Бумаги, пластиковых кредитных карт, лазерных дисков, бумаг со степлерными и тонкими канцелярскими скрепками.

Запрещается уничтожать: Клейкие листочки, перфорированную рулонную бумагу, слайды, газету, картон, большие скрепки для бумаги, ламинированную бумагу, папки-файлы, рентгеновские снимки и другие пластиковые изделия, кроме отмеченных выше.

Модель	ST-12C	ST-8M	ST-15S
Размер бумажного фрагмента (мм)	3.9 x 38	2 x 12	3,9
Максимальное кол-во листов бумаги (70 гр/м ²) за 1 раз	15*	10*	18*
Оптимальное кол-во листов бумаги (70-80 гр/м ²) за 1 раз	12	8	15
Ширина приёмного слота для бумаги (мм)	230	230	230
Лазерные диски	1	-	1
Пластиковые карты	1	1	1
Максимальный рабочий цикл уничтожения бумаги (мин)	20	15	15
Максимальный рабочий цикл уничтожения CD (мин)	3	-	-
Уровень шума (Дб)	55	55	55
Электрическая сеть	120-230V, 50Hz		

* Более плотная бумага, повышенная влажность или напряжение питания менее номинального может уменьшить мощность.

Рекомендуемые ежедневные нормы использования: 25-50 циклов уничтожения бумаги; 25 пластиковых карт; Условия работы в офисе в диапазоне температур от 10 до 26 градусов и относительной влажности 40 - 80%.

ВНИМАНИЕ

ИНСТРУКЦИЯ ПО БЕЗОПАСНОСТИ - Прочсть перед началом работы!



■ Не подпускайте к shredderу детей и домашних животных. Никогда не дотрагивайтесь руками до ножей. После окончания работы отключайте shredder.



■ Избегайте попадания в shredder одежды, украшений, галстуков, длинных волос. Если посторонний объект попал в него извлеките его используя реверс (REVERSE) **L**



■ Не используйте для смазки ножей аэрозоли, смазки на основе нефтепродуктов и другие огнеопасные вещества. Не используйте для очистки shreddera баллоны с сжатым воздухом



■ Не работайте на неисправном shreddere. Не разбирайте самостоятельно shredder. Не устанавливайте shredder вблизи с источниками тепла или влажности.

■ На shreddерах установлен выключатель питания. При работе с уничтожителем выключатель (F) должен находиться в положении ON (I) В экстренном случае переключение выключателя в положение OFF (O) моментально остановит shredder

■ Обеспечте свободный доступ к розетке. Для возможности лёгкого включения и выключения shreddera.



■ Не рекомендуется уничтожать документы с канцелярскими скрепками в shreddere ST-8M

ОСОБЕННОСТИ ЭКСПЛУАТАЦИИ

ПРИМЕЧАНИЕ: После окончания каждого рабочего цикла, shredder продолжает работать ещё несколько секунд очищая ножи.

ST-12C: Рабочий цикл составляет примерно 20 минут. Период охлаждения двигателя составляет до 30 минут.

ST-8M: Рабочий цикл составляет примерно 15 минут. Период охлаждения двигателя составляет до 30 минут.

ST-15S: Рабочий цикл составляет примерно 15 минут. Период охлаждения двигателя составляет до 30 минут.

УНИЧТОЖЕНИЕ БУМАГИ / ПЛАСТИКОВЫХ КАРТ



1 Переведите переключатель питания в положение ON (I)

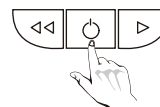

2 Нажмите на кнопку Вкл/Выкл **M** (при активации загорится голубой светодиод)



3 Проверьте не превышает ли кол-во уничтожаемых листов максимальное



4 Поместите бумагу в приёмный слот и отпустите



5 Держа CD диск за край поместите его в центр приёмного слота и отпустите



6 Держа кредитную карту за край, поместите её в центр приёмного слота

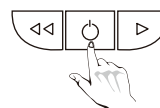

7 После окончания измельчения нажмите на кнопку Вкл/Выкл **M**

ИЛИ



8 При бездействии shredder автоматически переходит в режим сна (загорается жёлтый индикатор)