



Программируемый резак для бумаги

BULROS 46EP/48EP

Руководство по эксплуатации



Введение

Мы благодарим вас за выбор этой модели оборудования для резки бумаги. Наша компания производит продукцию превосходного качества и предлагает лучшее техническое обслуживание. Машина для резания бумаги была создана нами с учетом всего опыта, накопленного при изготовлении предыдущих продуктов. В тоже время, это новая модель, включающая преимущества национальных и зарубежных аналогов. Тщательно разработанная конструкция является прочной и долговечной. В составе блоков управления присутствуют усовершенствованные схемы, благодаря которым повышается безопасность и точность резки. Машина проста в управлении, безопасна и эффективна. Эту современную и недорогую модель можно использовать в средних и небольших издательских компаниях и в офисах. Для Вас это идеальная резательная машина!

Важно: данное оборудование рассчитано на резку печатной бумаги, книг и мягкой кожи. На ней нельзя выполнять рез металлов и каких-либо других твердых материалов, т.к. это может привести к серьезным повреждениям самого резака.



Дети не должны допускаться к работе с машиной



Не ставьте руки под лезвие ножа



Не извлекайте нож из аппарата при включенном питании



Не режьте твердые материалы и предметы



Розетки должны быть заземлены

Примечание:

Пожалуйста, внимательно прочтите данное руководство для того, чтобы понять работу машины и правильно использовать ее. Оно поможет Вам повысить производительность, добиться наилучшего результата резки, выполнить техническое обслуживание машины, продлить срок ее службы.

Меры предосторожности

Не соблюдение любой из, ниже указанных, мер безопасности, может стать причиной серьезных травм при использовании данного оборудования.

Только профессиональный оператор может быть допущен к работе с данным видом оборудования.

- Откройте коробку для проверки оборудования и комплектующих на момент повреждения и если таковы будут обнаружены, то свяжитесь с продавцом
- Вес оборудования составляет 135 - 195кг. Важно разместить резак на ровной и чистой поверхности.
- Важно, чтобы оборудование было подключено в соответствии с инструкцией. Параметры сети должны соответствовать: AC220V/50HZ, 2KW, если же напряжение будет выше или ниже, то резак не будет работать.
- Розетка должна быть заземлена
- Не подключайте большое кол-во приборов к одной розетке. Это опасно, так как может вызвать пожар или поражение электрическим током.
- Пожалуйста отключите прибор от электрической сети перед начало чистки или иного технического обслуживания машины
- Не допускайте детей к данному оборудованию

Содержание

Раздел I		
1. Снятие упаковки и проверка	_____	5
2. Сборка резака	_____	5
3. Условия содержания	_____	6
4. Специальные требования	_____	6
5. Включение резака	_____	6
Раздел II Панель управления, назначение кнопок		
1. Составные части резака	_____	7
2. Характеристики	_____	7
3. Основные технические данные	_____	8
Раздел III Основная работа и регулировка		
1. Работа резака	_____	8
2. Обслуживание	_____	13
a. Проверка резака	_____	13
b. Регулировка реза	_____	14
c. Замена лезвия	_____	15
d. Замена марзана	_____	16
Раздел IV Схема	_____	17
Смазка и техническое обслуживание	_____	18
Раздел V Ошибки и их устранение	_____	19

Раздел I

1.Снятие упаковки и проверка

Вовремя снятия упаковки, необходимо проверить оборудование и комплектующие. При обнаружении повреждений или не хватки комплектующих, просьба, связаться с продавцом.

(1) резак	1 блок
(2) тумба	1 блок
(3) шнур питания	1 шт.
(4) держатели для снятия лезвия	2 шт.
(5) инструменты и винты	несколько штук
(6) марзан	1 шт.
(7) руководство	1 шт.

1. Сборка резака

- Откройте деревянную коробку и достаньте из нее резак, разобранную тумбу с крепежными винтами;
- Соберите тумбу;







- На собранную тумбу установите резак;

3 Условия содержания

- Поместите машину в чистое помещение, вдали от ветра и прямых солнечных лучей;
- Температура должна быть в пределах 10-30С, но не выше 32С;
- Уровень влажности воздуха не должен превышать 50-80%;
- Электросеть должна быть со следующими параметрами: 220 В, 50 Гц, 2 кВт;
- Розетки должны быть заземлены.

4 Специальные требования

-  К работе с машиной допускаются только профессиональные лица;
-  Для того, чтобы произвести рез, вы должны задействовать обе руки. Это обеспечивает высокую степень безопасности;
-  Не ставьте руки в рабочую область до совершения реза;
-  Замену ножа производите в строгом соответствии с настоящей инструкцией;
-  Запрещается самостоятельно производить изменения во внутреннем устройстве механизма. В противном случае машина будет снята с гарантийного обслуживания.

5 Включение резака

Включите электропитание. При этом загорится индикатор включения питания и будет подан звуковой сигнал. Резак автоматически произведет калибровку (настройку механизмов), переместив при этом затл до упора назад и обратно. Резак готов к работе. Уделите внимание своему положению при работе: корпус тела находится посередине резака, руки на равномерном удалении от центра.

Раздел II

Панель управления, назначение кнопок

1. Составные части резака



2. Характеристики

- ◆ Разработан в соответствии с СЕ стандартом.
- ◆ Независимый привод прижима и реза
- ◆ Наклонная технология реза позволяет резать бумага плотного типа
- ◆ Затл устроен так, что в движение приводится за счет двух стержней, расположенных бокам от него;
- ◆ Настройка, регулировка и проверка резака осуществляется за счет Сенсорного экрана.
- ◆ Инфракрасные датчики безопасности со специальной системой блокировки ножа.
- ◆ Авто-калибровка при включении

3. Основные технические данные

Модель	46EP	48EP
Макс. Ширина реза, мм	460	480
Мин. размер реза, мм	30	30
Высота стопы, мм	60	80
Прижим стопы	Авто	Авто
Привод затла	Авто	Авто
Управление	Сенсорный дисплей	Сенсорный дисплей
Система безопасности	ИК датчики	ИК датчики
Электропитание (Вт, В, кГц)	1,2 / 220 / 50	1,5 / 220 / 50
Вес, кг	135	195

Раздел III

Основная работа и регулировка

1. Работа резака

- ◆ Перед началом работы уберите с корпуса машины все ненужные предметы. Подсоедините штепсель к источнику питания 220В переменного тока, 50 Гц, 4 кВт

- ◆ Включите электропитание. Включится экран. Если на экране отобразится «PLEASE RESET», то необходимо кнопку сброса RESET. Резаком можно начать пользоваться после того, как пройдет авто-калибровка прижима, реза и затла.
- ◆ Установите продукцию в зону резки

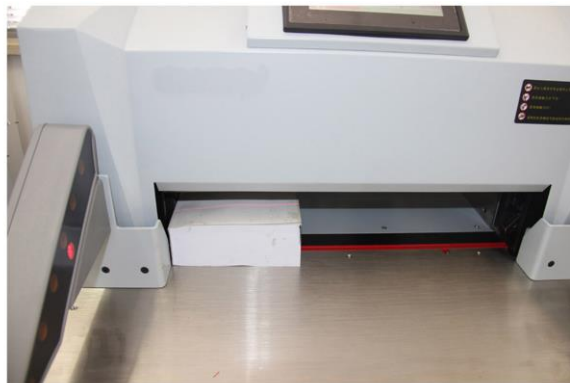

- ◆ Рез можно начать после задания размера реза. Одновременно нажмите левую и правую кнопку реза, после чего сначала опустится стопа прижима и только после того, как продукция будет хорошо прижата, начнет опускаться нож. Если же вовремя данного процесса, вы обнаружите, что что-то идет не так, то прекратите нажимать кнопки. Нож и затл перестанут двигаться. После того, как убедитесь, что все нормально, то вновь нажмите левую и правую кнопку реза.
- ◆ Извлечение бумаги в разных режимах выполняется по-разному
- ◆ Извлечение блока бумаги в разных режимах может выполняться по-разному. Если на панели управления не была включена функция «PUSH ON/OFF», то бумага не будет автоматически извлечена, для этого данную функцию необходимо включить до начала резки бумаги.
- ◆ Чтобы выполнить рез другого размера повторите вышеперечисленные действия.
- ◆ Если не выходит отрезать последние листы бумаги, то необходимо отрегулировать глубину реза. Для этого необходимо зайти в настройки SET и изменить параметры значения.



1. Работа с сенсорным экраном

Примечание: при использовании сенсорного экрана, следите за тем, чтобы пальцы были чистыми. Не допускайте касания экрана твердыми и острыми предметами.

1.1. Меню загрузки

Данное меню может быть изменено по требованию заказчика. Ниже будет рассмотрен заводской вариант.



1.2. Меню управления

После включения питания необходимо подождать пока система выполнит калибровку.

- (1) Режимы «Программа» («Program»), «Сегмент» («Segment»): Затл переместится на позицию первого реза автоматически, если же настройки не заданы, то затл останется на позиции последнего выполненного реза.
- (2) Цифровой режим: затл вернется в позицию последнего выполненного реза.

В данном меню можно зайти в раздел Настройки («Setting»), Цифровой режим («Numerical»), Режим программ («program»), Режим Сегмент («Segment»), для последующих настроек

1.2.1. Ручное перемещение затла



(1) Введите размер реза в Цифровом режиме и нажмите ОК, после чего затл переместится на заданную позицию, сдвигая продукцию.

(2) Перемещение затла выполняется путем нажатия кнопки "вперед/назад" ("forward/back" в виде одинарной стрелки для медленного перемещения и двойной стрелки для быстрого перемещения) на сенсорном экране. Нажав данные кнопки переместите затл на необходимую позицию, после чего уберите палец тем самым останавливая движение затла.

(3) Корректировка положения затла. Используя кнопки "+"/ "-" вызовите меню, введите размер, на который необходимо сдвинуть и затем нажмите ОК.

(4) Так же, находясь в Цифровом режиме, можно выставить положение затла путем поворота "рукоятки для управления затлом". Точность позиционирования 0,1мм.

1.2.2. Автоматическое извлечение продукции

Нажмите кнопку «push on» / «push off» для включения или отключения автоматического извлечения блока бумаги.

1.2.3. Настройка

В меню "Программы" ("Program") нажмите любую из стрелок «вверх» или «вниз», в правом верхнем углу экрана для выбора программы. Затем задайте размер реза в каждой из 20-ти позиции резов и нажмите кнопку Save для сохранения выставленных параметров. Для ввода значения необходимо нажать на тот или иной параметр, после чего появится дополнительное меню, в котором необходимо будет ввести нужное значение и затем нажать кнопку ОК



2.

В меню "Сегмент" ("Segment") есть три параметра: первый (№.1) для установки начальной позиции реза, второй (№.2) и третий (№.3) для задания размера отрезка.

Данная программа очень эффективна при нарезании визиток и похожей продукции, т.к. при ее использовании резак, после первого реза, начинает циклически повторять перемещение затла, последовательно чередуя размер №.2 и №.3 пока не будет порезан весь макет.

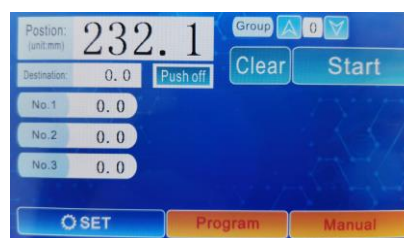

Нажмите клавишу SET для входа в настройки интерфейса, нажмите каждую клавишу для настройки.

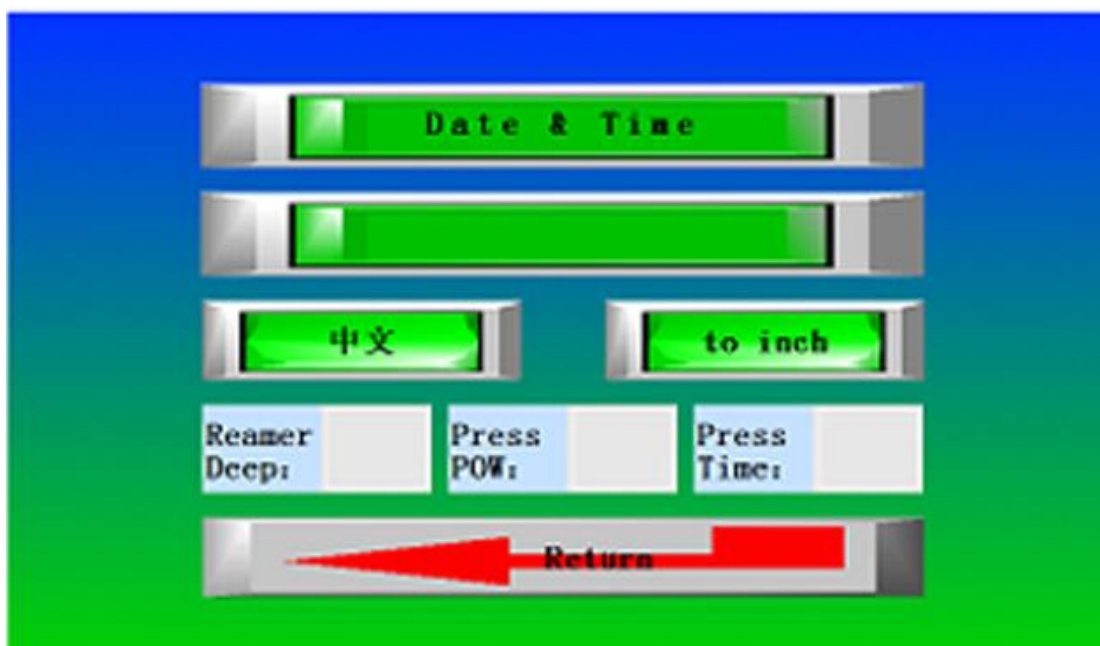

2.1.1. Меню регулировки и проверки работы резака



Нажмите клавишу INS для входа в меню диагностики/регулировки резака
В данном меню можно перепроверить работу кнопок, датчиков, отдельно работу каждого механизма резака (работу прижима, реза, затла).

Отображается ко-во выполненного реза.

Можно скорректировать размер реза (выполнить калибровку затла):
нажмите Login, после введите пароль, далее введите значение после выполнения реза, это может скорректировать точность реза.

3. Обслуживание

Проверка резака

- Отключите от электросети;
- Откройте, расположенный сзади резак, защитный кожух. Проверьте, что внутри нет посторонних предметов;
- Далее проверьте шаговый двигатель, а также синхронные шкивы и ремни на предмет выявления люфтов или же ослабленных винтов, чтобы это исправить;

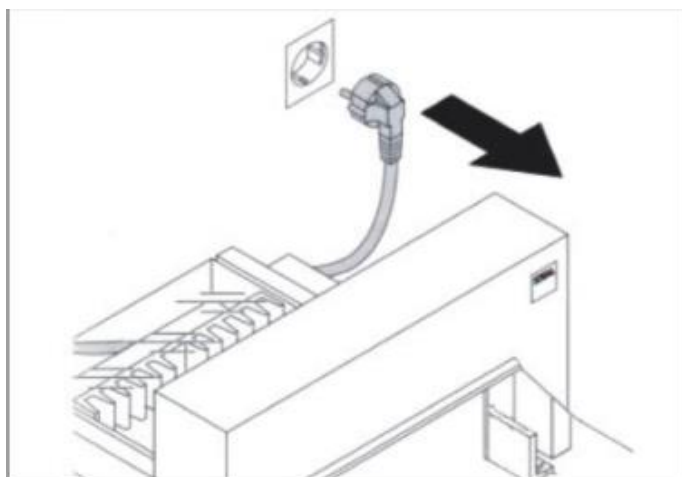

Регулировка реза

- ◆ Регулировка глубины реза ~5мм



- ◆ Снимите верхнюю крышку (осторожно – шлейфы проводов);



- ◆ Ослабьте семь винтов М6 на лезвии ножа, расположенный на держателе лезвия, далее отрегулируйте регулируемый винт на держателе лезвия, пока лезвие не войдет в марзан примерно на 0,3-0,5 мм;

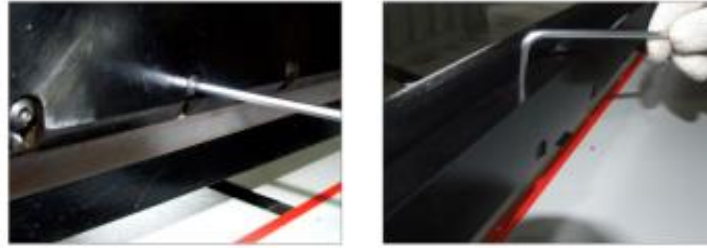

- ◆ Затяните семь винтов М6 на лезвии ножа и установите назад верхнюю крышку;
- ◆ Выберите один лист бумаги для резки, если его невозможно полностью разрезать, то повторите процесс регулировки, изложенный выше.

Замена ножа (Будьте предельно осторожны)

- ◆ Снимите верхнюю крышку (осторожно с проводами, прикрепленным к крышке);
- ◆ В верхнем положении ножа снимите винты 2-й слева и 2-й справа, ввернув на их место держатели лезвия (**Threaded rod**).



- ◆ Теперь можно открутить оставшиеся винты;
- ◆ Лезвие вынимается движением вниз и в сторону. Наденьте перчатки или оберните лезвие тканью во избежание травм;
- ◆ После снятия лезвия, выверните на торце планки ножа регулировочные винты

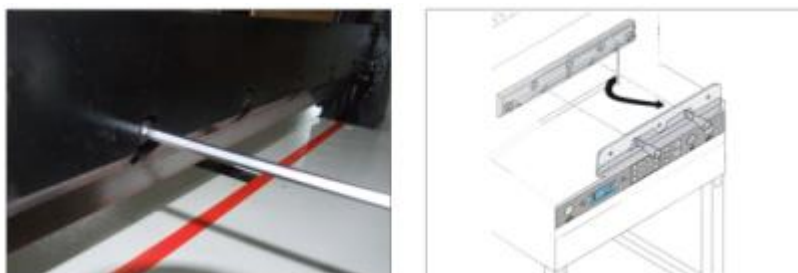

- ◆ Установите в обратном порядке новый нож, завернув винты по центру. Не затягивайте винты, чтобы нож был достаточно подвижен, и не

- снимайте держатели. Опустите планку ножа в нижнее положение
- ◆ В данном методе достаточно соприкосновения кромки ножа с марзаном. Прикрутите сверху торцевые регулировочные винты (Balance screws) вплотную к телу ножа без усилия, создавая для него упор. При необходимости отрегулируйте данным винтам глубину реза;
 - ◆ Затяните винты М6 на лезвии ножа

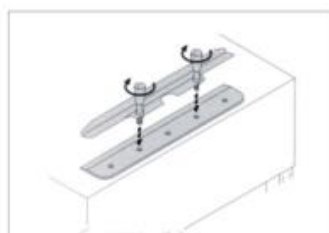
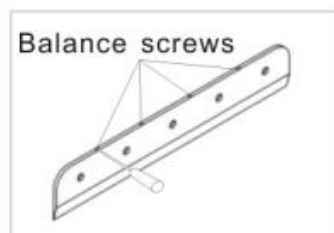

✂Примечание: Бумагу невозможно разрезать тупым ножом. И нож также легко затупится, если он будет часто резать стопки толстой бумаги или картона. Если обнаружится, что качество и точность резки не соответствуют установленному стандарту, необходимо заменить лезвие ножа. Когда вам необходимо заменить лезвие ножа, вы должны действовать правильно в соответствии с процедурами, изложенными в «Инструкции по замене лезвия ножа».

Чтобы не останавливалось производство – рекомендуем иметь запасной нож.

Замена марзана

- ◆ Марзан можно использовать дважды на каждой из 4-х сторон
- ◆ Если на марзане появился глубокий прорез, то необходимо или заменить сам марзан или перевернуть его.
Для замены или переворачивания марзана, необходимо переместить лезвие в самую верхнюю точку. На переднем рабочем столе, по краям марзана, имеются 2 паза. Плоской отверткой подцепите и извлеките марзан, потом переверните или замените его.

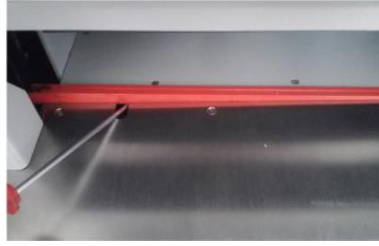

※ Примечание: после замены или переворачивания марзана, необходимо отрегулировать глубину реза.

Раздел IV

Схема

三. 电路图

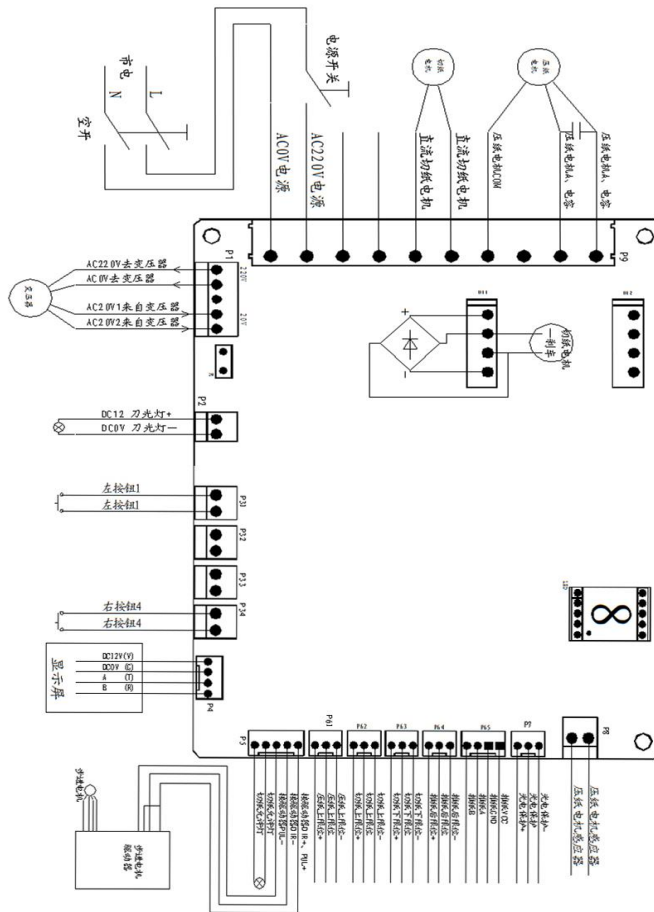

Смазка и техническое обслуживание

1. Смазка

Смазку подвижных частей резака необходимо производить каждые три месяца. Следите за работой всех механизмов, при необходимости подтягивайте ослабленные винты и убирайте возникшие люфты. Не допускайте попадания металлических предметов, влаги и смазки на электронные узлы резака при проведении профилактических работ. Во избежание повреждения режущей кромки ножа не допускайте попадания жестких частиц в зону ножевого штампа. Ежедневно после работы выполните чистку, удалите обрезки, проверьте марзан и нож, отключите электропитание.

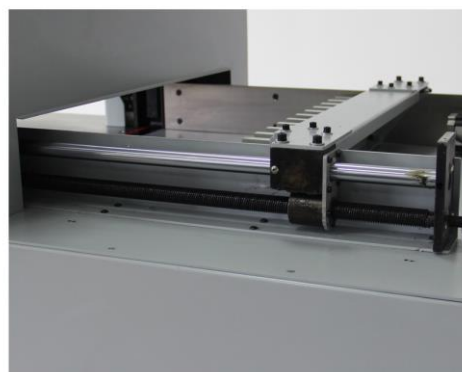
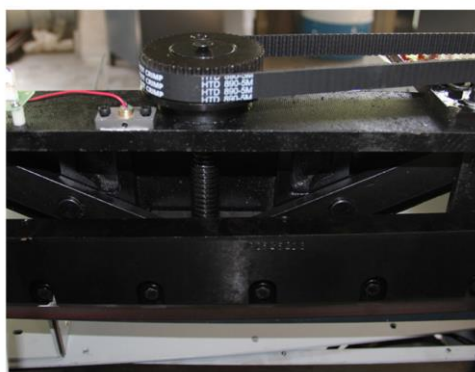
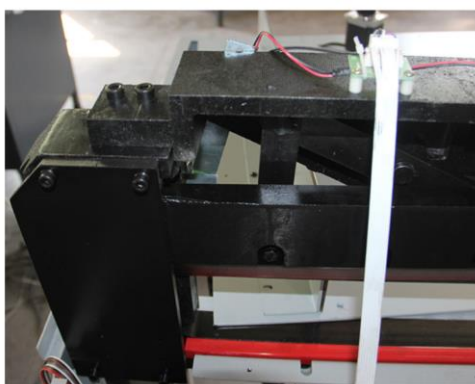

2. Техническое обслуживание

- 1) Во время работы, запрещается класть на резак посторонние предметы во избежания попадания их под лезвие, т.к. это может привести к его повреждению. Так же важно, чтобы во время резки книг, в них не было скрепок, которые могут попасть в зону резки.
- 2) После повседневной работы, вы должны протереть машину, удалить мусор, намазать лезвие воском, чтобы защитить его, и отключить питание.

Раздел V

Ошибки и их устранение

Ошибка	Характер проявления	Способ устранения
Рез выполняется неровно или с отклонениями	Порезы на одной стороне бумаги широкие, а на другой узкие или слишком большое отклонение	Искривлен затл: ослабьте винты и с помощью проверочной линейки отрегулируйте угол
Нож не меняет положение или работает беспрерывно	Кнопка не работает, работа не прекращается	1. Схема числового программного управления повреждена в некоторых частях. 2. Системная плата повреждена
Экран не показывает или показывает не корректно или не может пройти проверку	Питание включено, но на дисплее не ничего не отображается или отображается не корректно.	1. Проверьте ту часть схемы системной платы, которая отвечает за дисплей. 2. Проверьте питание
Схема цифрового управления повреждена	Не работает затл	1. Проверьте электропривод механизма. 2. Проверьте исправность главной цепи.
Дисплей показывает E-1	Кнопка не работает и рез не производится	Проверьте панель управления
Дисплей показывает E-2	Рез выполняется нормально, но нож не возвращается в исходное положение	1. Проверьте ограничительный датчик на планке крепления ножа 2. Проверьте основную плату
Дисплей показывает E-4	Некорректно работает прижим	Проверьте механизм прижима Проверьте основную плату
Дисплей показывает E-5	Некорректно работает рез	1. Проверьте ограничительный датчик

		на планке крепления ножа 2. Проверьте основную плату
Дисплей показывает E-6	Рез выполняется нормально, но затл работает не корректно или не выходит его отрегулировать	1. Проверьте датчики расположение позади затла 2. Проверьте основную плату

* При неполадках в работе не осуществляйте ремонт самостоятельно, обращайтесь в сервисную службу указанную в гарантийном талоне. В аппарате нет деталей, которые мог бы привести в порядок покупатель.

* Перемещать аппарат необходимо в горизонтальном положении не допуская встряски и попадания влаги.

Наименование и местонахождение изготовителя:

HANGZHOU FUYANG WUHAO OFFICE EQUIPMENT CO., LTD

NO. 348 HENGLIANGTING ROAD, FUYANG HANGZHOU, ZHEJIANG, CHINA

Импортер:

ООО «АВИАЛ»

241520, Россия, Брянская область, Брянский район, село Супонево, улица Шоссейная, дом 4а, помещение 1

E-mail: axo1000@gmail.com

Дата изготовления:

нанесено на упаковке или изделии

Сделано в Китае