

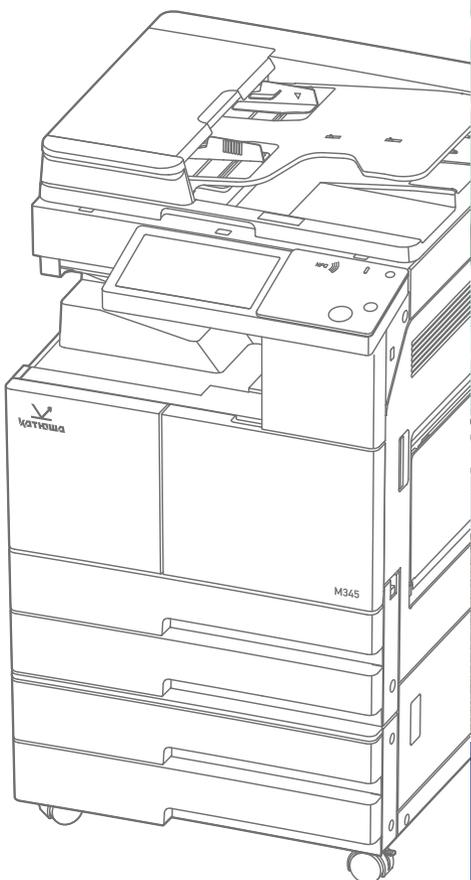

КАТУША
РОССИЙСКАЯ
ЭКОСИСТЕМА ПЕЧАТИ

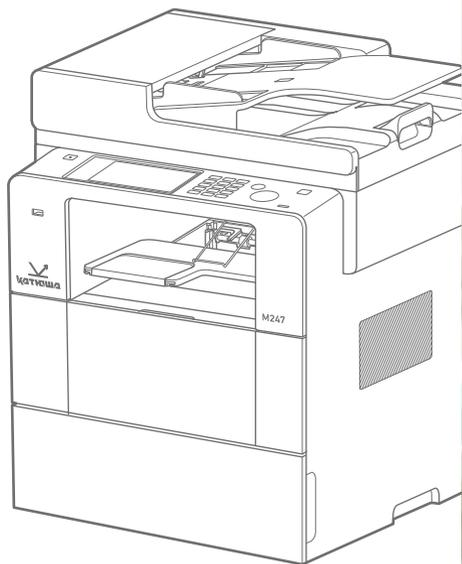

P130 / M130 / P247 / M247 / M151 / M250 / M348

Выберите для своей команды подходящее устройство

Принтеры и МФУ КАТЮША — надежные и удобные в использовании, эти лазерные устройства обеспечивают профессиональное качество печати документов. Кроме того, МФУ КАТЮША поддерживают основные рабочие процессы, которые требуются малым рабочим группам

МФУ КАТЮША — эти устройства повышают эффективность сложных рабочих процессов, предоставляя функции копирования, сканирования в сетевые папки и отправку по электронной почте с возможностью использования в локальной сети

Принтеры и МФУ КАТЮША

Эти «рабочие лошадки» поддерживают все корпоративные решения КАТЮША и предоставляют надежные средства безопасности, а также расширенные средства мониторинга, управления и отчетности для всего парка устройств



Лазерный монохромный принтер формата А4, 30 стр/мин

P130



Лазерное монохромное МФУ формата А4, 30 стр/мин

M130



Лазерный монохромный принтер формата А4 для рабочих групп, 47 стр/мин

P247

ОТЛИЧНАЯ ЦЕНА Устройства КАТЮША надежны, рассчитаны на долгосрочную эксплуатацию и доступны по цене — и все это при низких операционных затратах

ВЫСОЧАЙШАЯ БЕЗОПАСНОСТЬ КАТЮША Устройства оснащены встроенными средствами безопасности и опциональными решениями для защиты оборудования и данных

Поднимите производительность труда в офисе на новый уровень – печатайте, сканируйте, копируйте документы и отправляйте их по факсу (факсимильная связь поддерживается только в моделях M345 и M247) с помощью доступного по цене сетевого МФУ. Представьте свой бизнес в самом выгодном свете. Создавайте документы профессионального качества.

Уделяйте больше времени своим клиентам, а не обслуживанию МФУ. Задайте параметры каждой задачи буквально за несколько прикосновений к цветному сенсорному дисплею. Копируйте двусторонние удостоверения и пластиковые карты с размещением обеих сторон на одной странице (только в моделях M151).



Монохромное МФУ формата А4+
для рабочих групп, 47 стр/мин

M247



Монохромное МФУ формата А3 для
больших рабочих групп, 48 стр/мин

M348



Монохромное МФУ формата А3 для
больших рабочих групп, 51 стр/мин

M151

УДАЛЕННОЕ УПРАВЛЕНИЕ УСТРОЙСТВАМИ Управляйте своими МФУ с помощью удобных средств управления, экономя при этом драгоценное время. Программное обеспечение «Мониторинг и Защита» для Windows обеспечивают удобный доступ к встроенному в устройство веб-серверу. В программе можно просматривать сведения о состоянии устройства и сети

**ОБЩИЕ
ХАРАКТЕРИСТИКИ**



A4

Лазерный монохромный принтер

P130

| Модель | P130 |
|----------------------------------|---|
| Скорость печати, стр/мин | 30 |
| Ресурс картриджа, стр | 3 000 |
| Ресурс drum-unit, стр | 12 000 |
| Экран | нет |
| Двусторонняя печать | есть |
| Разрешение печати | 600x600 dpi |
| RAM | 128 MB |
| Память | — |
| Процессор | 300 MHz |
| Емкость лотков бумаги | 260 |
| Емкость с доп. лотками | — |
| Емкость выходного лотка | 150 |
| Емкость ADF оригиналов | — |
| Поддержка ОС | Win10 / Win8.X / Win7 / Vista / macOS Linux, в т.ч. Astra Linux, Red ОС, Альт 8 СП (и новее), ЕМИАС ОС |
| Вес, кг | 8,5 |
| Потребляемая мощность, Вт | 1,46 кВт |

Спецификации могут быть изменены без предварительного уведомления.



A4

Лазерное монохромное МФУ

M130

| Модель | M130 |
|----------------------------------|---|
| Скорость печати, стр/мин | 30 |
| Ресурс картриджа, стр | 3 000 |
| Ресурс drum-unit, стр | 12 000 |
| Экран | 1.7" |
| Двусторонняя печать | есть |
| Разрешение печати | 600x600 dpi |
| RAM | 128 MB |
| Память | — |
| Процессор | 300 MHz |
| Емкость лотков бумаги | 260 |
| Емкость с доп. лотками | — |
| Емкость выходного лотка | 150 |
| Емкость ADF оригиналов | 35 |
| Поддержка ОС | Win10 / Win8.X / Win7 / Vista / macOS Linux, в т.ч. Astra Linux, Red ОС, Альт 8 СП (и новее), ЕМИАС ОС |
| Вес, кг | 16 |
| Потребляемая мощность, Вт | 1,53 кВт |

Спецификации могут быть изменены без предварительного уведомления.

**ОБЩИЕ
ХАРАКТЕРИСТИКИ**

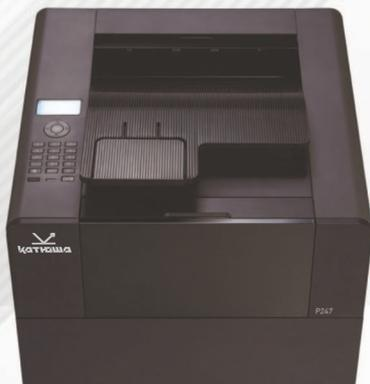

A4

Лазерный монохромный принтер для рабочих групп

P247

| Модель | P247 |
|----------------------------------|---|
| Скорость печати | 47 |
| Ресурс картриджа, стр | 13 000 |
| Ресурс drum-unit, стр | 45 000 |
| Экран | 2.2" |
| Двусторонняя печать | есть |
| Разрешение печати | 1200x1200 dpi |
| RAM | 512 MB |
| Память | — |
| Процессор | 800 MHz |
| Емкость лотков бумаги | 500 |
| Емкость с доп. лотками | 1550 |
| Плотность бумаги | 60~163 гр/м ² |
| Емкость выходного лотка | 250 |
| Емкость ADF оригиналов | — |
| Поддержка ОС | Win10 / Win8.X / Win7 / Vista / macOS Linux, в т.ч. Astra Linux, Ред ОС, Альт 8 СП (и новее), ЕМИАС ОС |
| Вес, кг | 13 |
| Потребляемая мощность, Вт | 0,75 кВт |

Спецификации могут быть изменены без предварительного уведомления.



A4+

Монохромное
МФУ для рабочих групп

M247

| Модель | M247 |
|----------------------------------|---|
| Скорость печати | 47 |
| Ресурс картриджа, стр | 13 000 |
| Ресурс drum-unit, стр | 45 000 |
| Экран | 6.0" |
| Двусторонняя печать | есть |
| Разрешение печати | 1200x1200 dpi |
| RAM | 1 GB |
| Память | — |
| Процессор | 800 MHz |
| Емкость лотков бумаги | 550 |
| Емкость с доп. лотками | 1550 |
| Плотность бумаги | 60~163 гр/м ² |
| Емкость выходного лотка | 250 |
| Емкость ADF оригиналов | 50 |
| Поддержка ОС | Win10 / Win8.X / Win7 / Vista / macOS Linux, в т.ч. Astra Linux, Ред ОС, Альт 8 СП (и новее), ЕМИАС ОС |
| Вес, кг | 19,3 |
| Потребляемая мощность, Вт | 0,78 кВт |

Спецификации могут быть изменены без предварительного уведомления.



Цветное сканирование
Отправка факса

**ОБЩИЕ
ХАРАКТЕРИСТИКИ**

A3

M151

Монохромное
МФУ для
больших рабочих
групп



A3

M250

Монохромное
МФУ для
больших рабочих
групп



A3

M348

Монохромное
МФУ для
больших рабочих
групп



| Модель | M151 | M250 | M348 |
|---------------------------|--|-------------------------|-------------------------|
| Скорость печати | 51 | 50 | 48 |
| Ресурс картриджа, стр | 24 000 | 20 000 | 30 000 |
| Ресурс drum-unit, стр | 150 000 | 150 000 | 110 000 |
| Экран | 8" | 8" | 10,1" |
| Двусторонняя печать | есть | есть | есть |
| Разрешение печати | 600x600 dpi | 1200x1200 dpi | 1200x1200 dpi |
| RAM | 2,3 GB | 2 GB | 2 GB |
| Память | 64 GB | 1 TB HDD (опция) | 256 GB SSD (опция) |
| Процессор | 1500 MHz | 800 MHz | 1200 MHz |
| Емкость лотков бумаги | 1100 | 1100 | 1100 |
| Емкость с доп. лотками | 2100 | 2100 | 2100 |
| Емкость выходного лотка | 500 | 500 | 500 |
| Емкость ADF оригиналов | 100 | 100 | 90 |
| Поддержка ОС | Win10 / Win8.X / Win7 / Vista / macOS Linux, в т.ч. Astra Linux, Ред ОС, Альт 8 СП (и новее), ЕМИАС ОС | Windows / macOS / Linux | Windows / macOS / Linux |
| Вес, кг | 66 | 45 | 55 |
| Потребляемая мощность, Вт | 0,85 кВт | 0,72 кВт | 1,1 кВт |

Спецификации могут быть изменены без предварительного уведомления.





- ▲ 100% российский продукт
- ▲ Софт №1 в России по количеству активных устройств
- ▲ Подключение до 1 миллиона устройств печати
- ▲ Включен в реестр отечественного ПО Минкомсвязи

ТРИ СПОСОБА АВТОРИЗАЦИИ НА УСТРОЙСТВЕ ПЕЧАТИ

РОССИЙСКИЕ
ИННОВАЦИИ

АВТОРИЗАЦИЯ НА ПРИНТЕРАХ И
МФУ С ПОМОЩЬЮ ПЛАНШЕТОВ



- Больше
ВОЗМОЖНОСТЕЙ
- Больше
БЕЗОПАСНОСТИ
- Больше
ЭКОНОМИИ

«МОНИТОРИНГ И ЗАЩИТА» –
отечественное решение*
для управления процессами
печати в организации
любого масштаба

- ▲ ДОКУМЕНТЫ ПЕЧАТАЮТСЯ НА
ТОМ ПРИНТЕРЕ, К КОТОРОМУ
ВЫ ПОДОЙДЕТЕ
- ▲ ПЕЧАТАЙТЕ БЕЗ ОЧЕРЕДЕЙ И
ЗАДЕРЖЕК НА СВОБОДНЫХ
УСТРОЙСТВАХ
- ▲ РАСПЕЧАТКИ НЕ ПОПАДУТ
В ЧУЖИЕ РУКИ, ВСЕ ЗАДАНИЯ
ПЕЧАТАЮТСЯ ПРИ ВАС
- ▲ ДЛЯ АВТОРИЗАЦИИ МОЖНО
ИСПОЛЬЗОВАТЬ КОРПОРАТИВНЫЙ
ПРОПУСК

Просто использовать:

- Подойдите к любому принтеру в офисе
- Авторизуйтесь с помощью бесконтактной карты
- Заберите ваши документы

Технологические преимущества:

- Совместимость со всеми моделями устройств
- Легкость внедрения
- Низкая стоимость владения

*Решение включено в единый реестр российского
ПО приказом Минкомсвязи России №475 от 18.09.2018 г.



ТРИ СПОСОБА АВТОРИЗАЦИИ НА УСТРОЙСТВЕ ПЕЧАТИ

РОССИЙСКИЕ
ИННОВАЦИИ

МОБИЛЬНОЕ ПРИЛОЖЕНИЕ ДЛЯ
АВТОРИЗАЦИИ НА ПРИНТЕРАХ И МФУ

- Больше
ВОЗМОЖНОСТЕЙ
- Больше
БЕЗОПАСНОСТИ
- Больше
ЭКОНОМИИ

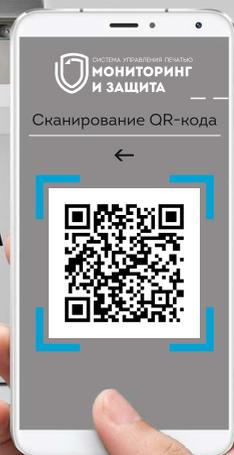

«МОНИТОРИНГ И ЗАЩИТА» –
отечественное решение*
для управления процессами
печати в организации
любого масштаба

- ▲ ДОКУМЕНТЫ ПЕЧАТАЮТСЯ НА ТОМ ПРИНТЕРЕ, К КОТОРОМУ ВЫ ПОДОЙДЕТЕ
- ▲ ОДИН КЛИК, ЧТОБЫ ПРИНТЕР НАПЕЧАТАЛ ВАШИ ЗАДАНИЯ
- ▲ ДОКУМЕНТЫ НЕ ПОПАДУТ В ЧУЖИЕ РУКИ, ВСЕ ЗАДАНИЯ ПЕЧАТАЮТСЯ ПРИ ВАС
- ▲ ПЕЧАТАЙТЕ БЕЗ ОЧЕРЕДЕЙ И ЗАДЕРЖЕК НА СВОБОДНЫХ УСТРОЙСТВАХ

Просто использовать:

- Подойдите к любому принтеру в офисе
- Сканируйте штрих-код на корпусе принтера
- Заберите ваши документы

Технологические преимущества:

- Совместимость со всеми моделями устройств
- ПО без дополнительного оборудования
- Низкая стоимость владения

*Решение включено в единый реестр российского ПО приказом Минкомсвязи России №475 от 18.09.2018 г.



ТРИ СПОСОБА АВТОРИЗАЦИИ НА УСТРОЙСТВЕ ПЕЧАТИ

РОССИЙСКИЕ
ИННОВАЦИИ

АВТОРИЗАЦИЯ НА ПРИНТЕРАХ И МФУ
С ПОМОЩЬЮ МАШИННОГО ЗРЕНИЯ



- Больше **ВОЗМОЖНОСТЕЙ**
- Больше **БЕЗОПАСНОСТИ**
- Больше **ЭКОНОМИИ**

- ▲ ДОКУМЕНТЫ ПЕЧАТАЮТСЯ НА ТОМ ПРИНТЕРЕ, К КОТОРОМУ ВЫ ПОДОЙДЕТЕ
- ▲ ПЕЧАТАЙТЕ БЕЗ ОЧЕРЕДЕЙ И ЗАДЕРЖЕК НА СВОБОДНЫХ УСТРОЙСТВАХ
- ▲ ДОКУМЕНТЫ НЕ ПОПАДУТ В ЧУЖИЕ РУКИ, ВСЕ ЗАДАНИЯ ПЕЧАТАЮТСЯ ПРИ ВАС
- ▲ НЕТ КАРТ И ПАРОЛЕЙ, КОТОРЫЕ МОЖНО ПОТЕРЯТЬ, ЗАБЫТЬ, ПЕРЕДАТЬ

Просто использовать:

- Подойдите к любому принтеру в офисе
- Посмотрите в камеру, нажмите кнопку
- Заберите ваши документы

Технологические преимущества:

- Совместимость со всеми моделями принтеров и МФУ
- Биометрические данные неотъемлемы от сотрудника
- Легкость внедрения и эксплуатации

*Решение включено в единый реестр российского ПО приказом Минкомсвязи России №475 от 18.09.2018 г.



ЛЁГКИЙ И УДОБНЫЙ АУТСОРСИНГ ПЕЧАТИ ДЛЯ ВАШЕГО ОФИСА

Аутсорсинг офисной печати — это передача оргтехники и косвенных расходов на печать под управление **профильной** организации.

ПРЕИМУЩЕСТВА СЕРВИСА ПЕЧАТЬ КАК «УСЛУГА»



Модернизация парка техники



Простота использования услуги - один счет в месяц. Больше нет закупок картриджей и запчастей, затрат на ремонт и покупку техники



Унификация модельного ряда, оптимизация точек печати



Фиксированные расходы на весь срок контракта. Независимость от курса валют, роста цен, инфляции

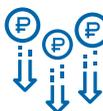

Снижение затрат печати на **30-40%**



ПОЧЕМУ НАШ СЕРВИС ПЕЧАТИ ЛУЧШЕ?

1. КАТЮША Ай Ти - лидер на российском рынке аутсорсинга печати. Профессиональная специализированная организация в печатной отрасли
2. Сосредоточены на рынке печатной техники:
более 10 лет предоставляем качественные услуги крупным госорганам в области печати
3. Не используем субподряд – все сотрудники, оказывающие услугу работают в нашей компании и прошли обучение у всех вендоров печатной техники
4. Собственное уникальное программное обеспечение для оказания услуги, легко масштабируемое под задачи Заказчика
5. Свои модели печатных устройств, большая команда опытных разработчиков
6. Качественная и быстрая обратная связь, **решаем все запросы в срок не более 1 часа!** Менеджер **на связи 24 часа** в сутки
7. Обслуживаем более **20 000 устройств** на территории РФ
8. Легкая адаптация услуги под задачи Заказчика

В БАЗОВЫЙ СОСТАВ УСЛУГИ ВКЛЮЧЕНО



Современная техника от ведущих производителей



Доставка аппарата – Next Business Day



Лёгкая масштабируемость услуги
(допускается увеличение и уменьшение техники в контракте)



Подключение аппарата по сети



Все расходные материалы и запасные части



Ежемесячная отчетность по нагрузке на технику



Рекомендации по эксплуатации печатного оборудования



Неограниченное количество выездов инженера на ремонт



Выезд инженера – Next Business Day



Ежеквартальные профилактики печатного оборудования согласно технической документации



Горячая линия поддержки пользователей



Постоплата 30 дней: платите после оказания услуг



Неизменно отличное качество отпечатка



Договор заключается на 3 года с возможностью продления



КАТЮША – ОТЕЧЕСТВЕННАЯ ЭКОСИСТЕМА КОРПОРАТИВНОЙ ПЕЧАТИ

- ▲ «Мониторинг и Защита» система управления парком устройств печати
- ▲ Катюша отечественное многофункциональное устройство
- ▲ Услуги корпоративной печати (печать как «сервис»)



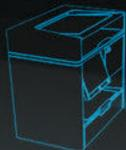

ИДЕТ ПЕЧАТЬ



ЗАДАНИЕ

ПОДКЛЮЧЕНИЕ

НАСТРОЙКИ

ЛИЦЕНЗИИ

Имя файла: Техническое задание.doc
Имя пользователя: Petrov A.A. (Петров Андрей Алексеевич)
Подразделение: Департамент разработки
Язык описания страниц: PCL (XL)
Размер файла: 19.350.473 байт
Разрешение: 600dpi



Не отвлекайся от главного

Принтеры КАТЮША помогают в достижении ваших целей. Благодаря отсутствию шума и вибрации от механизма позиционирования печатной головки.

Вы спросите, как такое возможно? Отвечаем: потому что этого механизма в наших принтерах просто нет! В КАТЮШЕ реализован принцип неподвижной матрицы из печатных головок, что позволяет свести к минимуму шум при печати. Концентрируйтесь только на работе.





КАТЮША

Принтеры и МФУ

— будущее не за горами!

ТЕХНОЛОГИЯ ПОЛНОСТРАНИЧНОЙ ВЫСОКОЭНЕРГЕТИЧЕСКОЙ КАПИЛЛЯРНОЙ ПЕЧАТИ

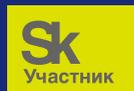

Исследования осуществляются
ООО «КАТЮША Ай Ти»
при грантовой поддержке
Фонда «Сколково»



ООО «КАТЮША Ай Ти» член
Российского союза
промышленников и
предпринимателей

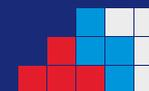

АССОЦИАЦИЯ
РАЗРАБОТЧИКОВ
ПРОГРАММНЫХ
ПРОДУКТОВ

ООО «КАТЮША Ай Ти» член
Ассоциации разработчиков
программных продуктов
«Отечественный софт»