



Руководство пользователя

1. Информация по технике безопасности

2. Подробнее о принтере

3. Настройка и установка

4. Обеспечение безопасности принтера

5. Печать

6. Копирование

7. Электронная почта

8. Факс

9. Сканирование

10. Использование меню принтера

11. Обслуживание принтера

12. Поиск и устранение проблемы

13. Уведомления

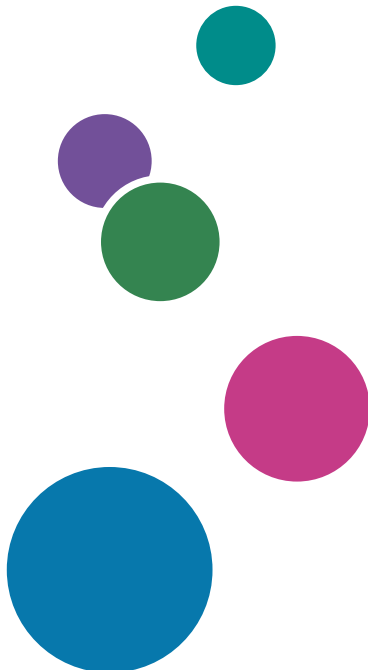

Содержимое

Информация по технике безопасности.....	6
Условные обозначения.....	6
Заявление о продукте.....	6
Подробнее о принтере.....	9
Конфигурации принтера.....	9
Использование панели управления.....	11
Настройка начального экрана.....	11
Изменение языка клавиатуры на дисплее.....	11
Состояние световых индикаторов.....	12
Выбор бумаги.....	12
Настройка и установка.....	18
Выбор местоположения принтера.....	18
Подключение кабелей.....	19
Установка дополнительных лотков.....	20
Настройка принтера для отправки факса.....	21
Настройка параметров SMTP электронной почты.....	28
Загрузка обычной и специальной бумаги.....	37
Установка и обновление программного обеспечения, драйверов и микропрограммного обеспечения.....	41
Сеть.....	45
Управление закладками.....	49
Печать страницы настроек меню.....	50
Обеспечение безопасности принтера.....	51
Очистка памяти принтера.....	51
Восстановление значений по умолчанию, заданных изготовителем.....	51
Заявление об энергозависимости.....	51
Печать.....	52
Печать с компьютера.....	52
Печать с мобильного устройства.....	52
Печать с флэш-накопителя.....	53
Поддерживаемые флэш-диски и типы файлов.....	54

Настройка конфиденциальных заданий.....	55
Печать конфиденциальных и других отложенных заданий.....	56
Печать списка образцов шрифтов.....	57
Добавление страниц-разделителей между копиями.....	57
Отмена задания на печать.....	57
Настройка плотности тонера.....	57
Копирование.....	58
Использование устройства автоматической подачи документов и стекла сканера.....	58
Получение копий.....	58
Копирование фотографий.....	58
Копирование на фирменный бланк.....	59
Копирование на обеих сторонах листа.....	59
Уменьшение и увеличение копий.....	59
Копирование нескольких страниц на один лист.....	59
Разбор по копиям.....	59
Копирование карточек.....	60
Создание кода быстрого доступа копирования.....	60
Электронная почта.....	61
Использование устройства автоматической подачи документов и стекла сканера.....	61
Передача электронной почты.....	61
Создание кода быстрого доступа для электронной почты.....	62
Факс.....	63
Использование устройства автоматической подачи документов и стекла сканера.....	63
Отправка факса.....	63
Планирование задания факса.....	64
Создание ярлыка места назначения факса.....	64
Изменение разрешения факса.....	65
Настройка плотности факса.....	65
Печать журнала факсов.....	65
Блокировка нежелательных факсов.....	65
Откладывание факсов.....	65
Переадресация факса.....	66

Сканирование.....	67
Использование устройства автоматической подачи документов и стекла сканера.....	67
Сканирование на компьютер.....	67
Сканирование на сервер FTP с помощью ярлыка.....	68
Сканирование в сетевую папку с помощью ярлыка.....	68
Сканирование на флэш-накопитель.....	69
Использование меню принтера.....	71
Карта меню.....	71
Устройство.....	72
Печать.....	84
Бумага.....	90
Копирование.....	92
Факс.....	94
Электронная почта.....	104
FTP.....	108
Накопитель USB.....	110
Сеть/Порты.....	114
Безопасность.....	127
Отчеты.....	131
Поиск и устранение неисправностей.....	133
Обслуживание принтера.....	134
Проверка состояния компонентов и расходных материалов.....	134
Настройка уведомлений о расходных материалах.....	134
Настройка уведомлений по электронной почте.....	134
Просмотр отчетов.....	135
Заказ компонентов и расходных материалов.....	135
Замена деталей и расходных материалов.....	136
Чистка деталей принтера.....	151
Экономия энергии и бумаги.....	159
Перемещение принтера.....	159
Транспортировка принтера.....	160
Поиск и устранение проблемы.....	161
Проблемы с качеством печати.....	161

Проблемы с печатью.....	162
Принтер не отвечает.....	190
Не удается чтение флэш-накопителя.....	191
Активация порта USB.....	191
Проблемы с сетевым подключением.....	192
Проблемы с расходными материалами.....	193
Устранение замятий.....	194
Проблемы с подачей бумаги.....	206
Проблемы с отправкой сообщений электронной почты.....	208
Проблемы с факсом.....	209
Проблемы при сканировании.....	214
Проблемы с качеством цветной печати.....	221
Обращение в службу технической поддержки.....	224
Уведомления.....	225
Указатель.....	232

Информация по технике безопасности





Условные обозначения

Примечание: В *примечаниях* приводятся важные для пользователя сведения.







Предупреждение: *Предупреждения* указывают на опасность повреждения аппаратного или программного обеспечения устройства.









ВНИМАНИЕ: Надписи *Внимание* указывает на возникновение потенциально опасной ситуации, в ходе которой есть риск получить травму.

Ниже представлены различные типы предупреждений о необходимости проявить внимательность.

-  **ВНИМАНИЕ – ВОЗМОЖНОСТЬ ТРАВМЫ!** Риск получения травмы.
-  **ВНИМАНИЕ – ОПАСНОСТЬ ПОРАЖЕНИЯ ЭЛЕКТРИЧЕСКИМ ТОКОМ!** Риск поражения электрическим током.
-  **ВНИМАНИЕ – ГОРЯЧАЯ ПОВЕРХНОСТЬ!** Риск получить ожог в случае прикосновения.
-  **ВНИМАНИЕ – ОПАСНОСТЬ ОПРОКИДЫВАНИЯ!** Опасность опрокидывания устройства.
-  **ВНИМАНИЕ – ОПАСНОСТЬ ЗАЩЕМЛЕНИЯ!** Риск защемления между подвижными частями.

Заявление о продукте

-  **ВНИМАНИЕ – ВОЗМОЖНОСТЬ ТРАВМЫ!** Во избежание возгорания или поражения электрическим током подключайте кабель питания к заземленной электророзетке с соответствующими характеристиками, доступ к которой не затруднен.
-  **ВНИМАНИЕ – ВОЗМОЖНОСТЬ ТРАВМЫ!** Во избежание поражения электрическим током следует использовать только кабель питания из комплекта поставки устройства или сменный кабель, одобренный изготовителем.
-  **ВНИМАНИЕ – ВОЗМОЖНОСТЬ ТРАВМЫ!** Не используйте с устройством удлинители, сетевые фильтры с несколькими розетками, удлинители с несколькими розетками или ИБП. Максимально допустимая нагрузка такого типа оборудования может быть превышена лазерным принтером и стать причиной возгорания, повреждения имущества или понижения производительности принтера.
-  **ВНИМАНИЕ – ВОЗМОЖНОСТЬ ТРАВМЫ!** Не используйте этот продукт со встроенным стабилизатором напряжения. Использование стабилизатора напряжения может стать причиной возгорания, повреждения оборудования или понижения производительности принтера.
-  **ВНИМАНИЕ – ВОЗМОЖНОСТЬ ТРАВМЫ!** Для снижения опасности возгорания при подключении данного устройства к телефонной сети общего пользования используйте только телекоммуникационный кабель 26 AWG (RJ-11) или большего сечения. При использовании в Австралии кабель должен быть сертифицирован Австралийским управлением связи и СМИ.
-  **ВНИМАНИЕ – ОПАСНОСТЬ ПОРАЖЕНИЯ ЭЛЕКТРИЧЕСКИМ ТОКОМ!** Во избежание поражения электрическим током не устанавливайте и не используйте данное устройство рядом с водой или в местах с высокой влажностью.

-  **ВНИМАНИЕ – ОПАСНОСТЬ ПОРАЖЕНИЯ ЭЛЕКТРИЧЕСКИМ ТОКОМ!** Во избежание поражения электрическим током не устанавливайте устройство и не выполняйте никаких электрических или кабельных соединений (питания, факса или телефонной линии) во время грозы.
-  **ВНИМАНИЕ – ВОЗМОЖНОСТЬ ТРАВМЫ!** Не скручивайте, не сгибайте, не ударяйте и не ставьте тяжелые предметы на кабель питания. Не подвергайте кабель питания нагрузке и не допускайте его перетирания. Не заземляйте кабель питания между предметами мебели и стенами. В противном случае возможно возгорание или поражение электрическим током. Регулярно проверяйте кабель питания на наличие признаков подобных проблем. Перед осмотром отключайте кабель питания от электрической розетки.
-  **ВНИМАНИЕ – ОПАСНОСТЬ ПОРАЖЕНИЯ ЭЛЕКТРИЧЕСКИМ ТОКОМ!** Во избежание поражения электрическим током убедитесь в том, что все внешние подключения (например, подключение сети Ethernet или телефона) установлены правильно с использованием соответствующих портов.
-  **ВНИМАНИЕ – ОПАСНОСТЬ ПОРАЖЕНИЯ ЭЛЕКТРИЧЕСКИМ ТОКОМ!** Во избежание поражения электрическим током при доступе к плате контроллера или установке дополнительного оборудования либо устройств памяти после настройки принтера сначала выключите принтер и отсоедините кабель питания от электрической розетки. Если к принтеру подключены другие устройства, отключите их, а также отсоедините кабели, идущие к принтеру.
-  **ВНИМАНИЕ – ОПАСНОСТЬ ПОРАЖЕНИЯ ЭЛЕКТРИЧЕСКИМ ТОКОМ!** Во избежание поражения электрическим током не работайте с факсом во время грозы.
-  **ВНИМАНИЕ – ОПАСНОСТЬ ПОРАЖЕНИЯ ЭЛЕКТРИЧЕСКИМ ТОКОМ!** Во избежание поражения электрическим током при чистке корпуса принтера, прежде чем продолжить, отсоедините кабель питания от электророзетки и отсоедините все кабели принтера.
-  **ВНИМАНИЕ – ВОЗМОЖНОСТЬ ТРАВМЫ!** Если вес принтера более 20 кг (44 фунтов), для его безопасного перемещения может потребоваться не менее двух человек.
-  **ВНИМАНИЕ – ВОЗМОЖНОСТЬ ТРАВМЫ!** При перемещении принтера, действуйте в соответствии с данными рекомендациями во избежание травм или повреждения принтера:
- Все дверцы и лотки должны быть закрыты.
 - Выключите принтер, а затем отсоедините кабель питания от розетки.
 - Отсоедините от принтера все кабели.
 - Если у принтера есть отдельные устанавливаемые на полу опциональные лотки или закрепляемые на нем дополнительные устройства вывода, отсоедините их перед перемещением.
 - Если принтер оснащен подставкой на колесиках, аккуратно откатите его на новое место. Следует соблюдать осторожность при пересечении порогов и других препятствий.
 - Если принтер без подставки с колесиками, но с опциональными лотками или дополнительными устройствами вывода, уберите дополнительные устройства вывода и снимите принтер с лотков. Не пытайтесь поднимать принтер вместе с любыми дополнительными устройствами.
 - Чтобы поднять принтер, всегда удерживайте его за ручки.
 - Габариты тележки, используемой для перемещения принтера, должны соответствовать габаритам основания принтера.
 - Габариты тележки, используемой для перемещения дополнительных устройств, должны соответствовать габаритам этих устройств.
 - Принтер следует удерживать в вертикальном положении.
 - Необходимо избегать резких движений.

- Следите за тем, чтобы при опускании принтера ваши пальцы не оказались под принтером.
- Убедитесь, что вокруг принтера имеется свободное пространство.

 **ВНИМАНИЕ – ОПАСНОСТЬ ОПРОКИДЫВАНИЯ!** При установке одного или нескольких модулей на принтер или МФУ вам могут потребоваться напольная подставка, стойка или другие фиксирующие элементы, помогающие надежно закрепить устройство во избежание травм. Для получения дополнительных сведений о поддерживаемых конфигурациях обратитесь по месту приобретения принтера.

 **ВНИМАНИЕ – ОПАСНОСТЬ ОПРОКИДЫВАНИЯ!** Для уменьшения риска нестабильной работы оборудования загружайте каждый лоток отдельно. Остальные лотки держите закрытыми до тех пор, пока они не понадобятся.

 **ВНИМАНИЕ – ГОРЯЧАЯ ПОВЕРХНОСТЬ!** Внутренние детали принтера могут сильно нагреваться. Для снижения вероятности травмы, вызванной прикосновением к горячей поверхности, подождите, пока поверхность остынет.

 **ВНИМАНИЕ – ОПАСНОСТЬ ЗАЩЕМЛЕНИЯ!** Во избежание риска травмирования от защемления следует соблюдать осторожность в местах с таким знаком. Травмирования от защемления могут случаться в области движущихся частей, таких как зубчатые передачи, дверцы, лотки и крышки.

 **ВНИМАНИЕ – ВОЗМОЖНОСТЬ ТРАВМЫ!** В изделии используется лазерное излучение. Использование органов управления, выполнение регулировок или любых других действий, не описанных в «Руководстве пользователя», может привести к опасному облучению.

 **ВНИМАНИЕ – ВОЗМОЖНОСТЬ ТРАВМЫ!** Литиевая батарейка в данном устройстве не подлежит замене. При неправильном выполнении замены существует опасность взрыва литиевой батарейки. Не перезаряжайте, не разбирайте и не сжигайте литиевую батарейку. Утилизируйте использованные литиевые батарейки в соответствии с указаниями изготовителя батарейки или местными предписаниями.

Это устройство разработано, проверено и признано соответствующим строгим международным стандартам при использовании определенных компонентов данного изготовителя. Обеспечивающие безопасность конструктивные особенности некоторых деталей не всегда являются очевидными. Изготовитель не несет ответственности за последствия применения других запасных частей.

Обслуживание и ремонт, не описанные в документации пользователя, должны производиться опытным специалистом по поддержке.

Процесс печати в данном изделии связан с нагреванием материала для печати, что может привести к выделению из материала вредных веществ. Во избежание опасных последствий изучите раздел руководства, содержащий рекомендации по выбору материалов для печати.

Данное устройство в процессе работы вырабатывает озон. Оно может быть снабжено фильтром для снижения концентрации озона до уровня намного ниже рекомендуемого. Для предотвращения высокого уровня концентрации озона при интенсивном использовании устройство следует устанавливать в хорошо проветриваемой зоне и заменять озоновый и выпускной фильтры в соответствии с инструкциями по обслуживанию устройства. Если в инструкциях по обслуживанию устройства нет упоминаний о фильтрах, это означает, что устройство не имеет фильтров, требующих замены.

СОХРАНИТЕ ЭТИ ИНСТРУКЦИИ.

Подробнее о принтере

Конфигурации принтера

МФУ 3500-285



1	Сканер
2	Стандартный выходной лоток
3	Устройство ручной подачи
4	Лоток на 250 листов
5	Панель управления

МФУ 3500-485, 3500-685, 3500-876, 3500-8c6, 3500-8c9



1	Устройство автоматической подачи документов (УАПД)
2	лоток устройства автоматической подачи
3	Лоток УАПД
4	Стандартный выходной лоток
5	Устройство ручной подачи
6	Стандартный лоток на 250 листов
7	Дополнительные лотки на 250 листов Примечание: Поддерживается только на некоторых моделях принтеров.
8	Панель управления

Использование панели управления

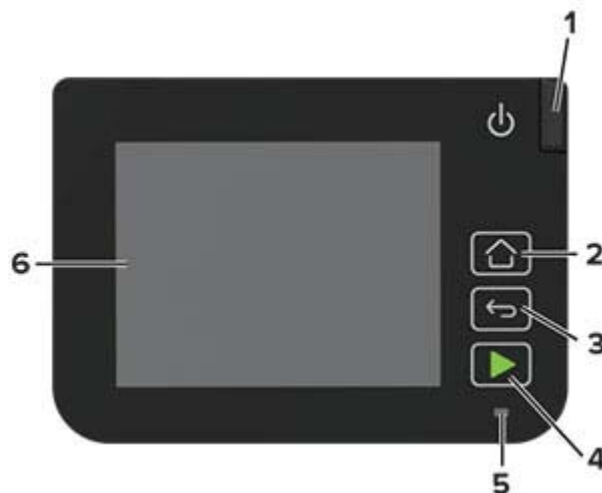

	Деталь панели управления	Функция
1	Кнопка питания	Включение или выключение принтера. Примечание: Чтобы выключить принтер, нажмите и удерживайте клавишу питания в течение пяти секунд.
2	Кнопка "Начальный экран"	Возврат к начальному экрану.
3	Кнопка "Назад"	Возврат к предыдущему экрану.
4	Кнопка "Пуск"	Запуск задания в зависимости от выбранного режима.
5	Световой индикатор	Проверка состояния принтера.
6	Отображать	<ul style="list-style-type: none"> • Просмотр сообщений принтера и состояния расходных материалов. • Настройка и работа с принтером.

Настройка начального экрана

- 1 На панели управления коснитесь **Параметры > Устройство > Значки, отображаемые на начальном экране**.
- 2 Выберите значки и кнопки для отображения на начальном экране.
- 3 Примените изменения.

Изменение языка клавиатуры на дисплее

Примечание: Язык клавиатуры можно изменить только в задачах принтера, требующих ввода буквенно-цифровых символов, таких как электронная почта или сканирование.

- 1 Коснитесь поля ввода.
- 2 На клавиатуре коснитесь и удерживайте клавишу языка.
- 3 Выберите язык.

Состояние световых индикаторов

Световой индикатор	Состояние принтера
Выкл.	Принтер выключен.
Синий	Принтер включен и готов к работе.
Мигает синим	Принтер обрабатывает данные.
Мигает красным	Требуется вмешательство пользователя.
Желтый	Принтер находится в спящем режиме.

Выбор бумаги

Инструкции по использованию бумаги

Используйте надлежащую бумагу, чтобы избежать замятий и обеспечить бесперебойную работу принтера.

- Обязательно используйте новую неповрежденную бумагу.
- Перед загрузкой бумаги необходимо выяснить, какая сторона листов предназначена для печати. Эта информация обычно указывается на упаковке бумаги.
- Не используйте материалы, разрезанные или обрезанные вручную.
- Не загружайте в один лоток одновременно бумагу различных форматов, плотности или типов — это вызывает замятие.
- Не используйте бумагу с покрытием, если она не предназначена для электрофотографической печати.

Характеристики бумаги

В этом разделе представлены характеристики бумаги, влияющие на качество и надежность печати. Перед печатью примите во внимание следующие факторы.

Плотность

Лотки рассчитаны на работу с бумагой плотностью от 60 до 176 г/м² (от 16 до 47 фунтов) с продольным расположением волокон. Бумага плотностью менее 60 г/м² (16 фунтов) может быть недостаточно жесткой для правильной подачи, в результате могут возникать замятия.

Скручивание

Под скручиванием понимается подверженность материала для печати скручиванию по краям. Чрезмерное скручивание может приводить к неполадкам при подаче бумаги. Материал может скручиваться при прохождении через принтер в результате воздействия высоких температур. Вероятность скручивания перед печатью и неполадок при подаче возрастает при хранении бумаги без упаковки в условиях повышенной и пониженной температуры, а также повышенной и пониженной влажности.

Гладкость

Степень гладкости бумаги напрямую влияет на качество печати. Если бумага слишком шероховатая, тонер плохо закрепляется на бумаге. Слишком гладкая бумага может вызывать неполадки при подаче бумаги или снижение качества печати. Мы рекомендуем использовать бумагу гладкостью 50 единиц по шкале Шеффилда.

Содержание влаги

Содержание влаги в бумаге влияет как на качество печати, так и на возможность ее правильной подачи в принтер. До загрузки в принтер бумагу следует хранить в заводской упаковке. Упаковка препятствует проникновению в бумагу влаги, снижающему ее качество.

Подготовьте бумагу к печати, храня ее 24–48 часов в первоначальной упаковке в условиях, идентичных условиям помещения, в котором установлен принтер. Если условия хранения или транспортировки бумаги значительно отличаются от условий, в которых работает принтер, следует увеличить этот срок на несколько суток. Для слишком плотной бумаги может потребоваться более длительный период подготовки.

Направление волокон

Одной из характеристик бумаги является ориентация бумажных волокон на листе. Бумага может быть с *продольным расположением волокон* или *поперечным расположением волокон*.

Если плотность составляет 60–176 г/м² (16–47 фунтов), рекомендуется использовать бумагу с продольным расположением волокон.

Содержание волокон

Бумага высшего качества для ксерокопирования изготавливается из 100-процентной древесной целлюлозы. Такой состав обеспечивает высокую устойчивость бумаги, что способствует снижению частоты неполадок при подаче и повышению качества печати. Бумага, содержащая волокна другого вида (например, хлопковые), может иметь характеристики, затрудняющие работу с бумагой.

Недопустимые типы бумаги

Для этого принтера не рекомендуются следующие типы бумаги:

- Химически обработанная бумага, предназначенная для копирования без использования копировальной бумаги; такая бумага также сокращенно обозначается ССР или NCR
- Типографские бланки, содержащие вещества, которые могут загрязнить принтер
- Типографские бланки, которые могут быть испорчены при нагреве в термоблоке принтера
- Регистрируемые типографские бланки, требующие точного расположения печати на листе (с точностью более $\pm 2,3$ мм), например, бланки для оптического распознавания текста (OCR)

В некоторых случаях для успешной печати таких бланков можно настроить функцию совмещения в программном приложении.

- Бумага с покрытием (бумага для машинописных работ со стираемым покрытием), синтетическая бумага, термобумага
- Бумага с шероховатыми краями, с шероховатой или глубоко тисненой поверхностью, скрученная бумага
- Бумага из вторсырья, не соответствующая стандарту EN12281:2002 (европейский)

- Бумага плотностью менее 60 г/м²
- Многостраничные бланки или документы

Хранение бумаги

Во избежание замятий и неравномерного качества печати придерживайтесь приведенных ниже рекомендаций по хранению бумаги.

- Подготовьте бумагу к печати, храня ее 24-48 часов в первоначальной упаковке в условиях, идентичных условиям помещения, в котором установлен принтер.
- Если условия хранения или транспортировки бумаги значительно отличаются от условий, в которых работает принтер, следует увеличить этот срок на несколько суток. Для слишком плотной бумаги может требоваться более длительный период подготовки.
- Для обеспечения оптимального качества печати бумагу следует хранить при температуре около 21°C (70°F) и относительной влажности 40%.
- Большинство производителей этикеток рекомендуют печатать при температуре от 18 до 24°C (от 65 до 75°F) и относительной влажности от 40 до 60%.
- Храните бумагу в картонных коробках на стеллажах или полках, но не на полу.
- Отдельные стопки храните на горизонтальной поверхности.
- Не кладите на стопки бумаги посторонние предметы.
- Доставляйте бумагу из картонных коробок или заводской упаковки непосредственно перед загрузкой в принтер. Картонные коробки и заводская упаковка помогают сохранить бумагу чистой, сухой и гладкой.

Выбор готовых формуляров и бланков

- Используйте бумагу с продольным расположением волокон.
- Используйте только бланки, изготовленные способом офсетной печати с литографических или гравированных клише.
- Не используйте бумагу с шероховатой или тисненой поверхностью.
- Следует использовать краски, которые не взаимодействуют со смолой, содержащейся в тонере. Краски, закрепляемые окислением, и краски на масляной основе удовлетворяют этим требованиям, латексные краски могут не удовлетворять им.
- Обязательно проконтролируйте печать на печатных и фирменных бланках, прежде чем закупать большие партии. Это позволит определить влияние на качество нанесенных чернил на печатные и фирменные бланки.
- С вопросами и затруднениями обращайтесь к поставщику бумаги.
- При печати на фирменных бланках загружайте бумагу в ориентации, подходящей для вашего принтера.

Поддерживаемые форматы бумаги

Формат бумаги	Стандартный или дополнительный лоток на 250 листов	Устройство ручной подачи	Двусторонняя печать	УАПД	Стекло сканера
A4 210 x 297 мм (8,27 x 11,7 ")	✓	✓	✓	✓	✓
A5¹ 148 x 210 мм (5,83 x 8,27 ")	✓	✓	✗	✓	✓
A6 105 x 148 мм (4,13 x 5,83 ")	✓	✓	✗	✓	✓
JIS B5 182 x 257 мм (7,17 x 10,1 ")	✓	✓	✗	✓	✓
Oficio (Мехико) 215,9 x 340,4 мм (8,5 x 13,4 ")	✓	✓	✓	✓	✗
Hagaki 100 x 148 мм (3,94 x 5,83 ")	✓	✓	✗	✗	✓
Statement 139,7 x 215,9 мм (5,5 x 8,5 ")	✓	✓	✗	✓	✓
Executive 184,2 x 266,7 мм (7,25 x 10,5 ")	✓	✓	✗	✓	✓
Letter 215,9 x 279,4 мм (8,5 x 11 ")	✓	✓	✓	✓	✓
Legal 215,9 x 355,6 мм (8,5 x 14 ")	✓	✓	✓	✓	✗
Folio 215,9 x 330,2 мм (8,5 x 13 ")	✓	✓	✓	✓	✗
Universal^{2, 3} от 98,4 x 148 мм (3,86 x 5,83 ") до 215,9 x 355,6 мм (8,5 x 14 ")	✓	✓	✓	✓	✓ ⁴

¹ По умолчанию поддерживается подача по длинной стороне. При подаче по короткой стороне A5 рассматривается как узкая бумага.

² При выборе странице будет задан формат 215,90 x 355,60 мм (8,5 x 14 "), за исключением случаев, когда формат задается программным приложением.

³ Загружайте узкоформатную бумагу в принтер короткой стороной вперед.

⁴ Поддерживает только формат бумаги 216 x 297 мм (8,5 x 11,7 ").

⁵ Стандартный лоток на 250 листов поддерживает до пяти конвертов одновременно. Дополнительный лоток на 250 листов поддерживает до 40 конвертов одновременно.

Формат бумаги	Стандартный или дополнительный лоток на 250 листов	Устройство ручной подачи	Двусторонняя печать	УАПД	Стекло сканера
Universal ^{2, 3} от 25,4 x 25,4 мм (1 x 1 ") до 215,9 x 297 мм (8,5 x 11,69 ")	X	X	X	X	✓
Universal ^{2, 3} от 105 x 148 мм (4,13 x 5,83 ") до 215,9 x 355,6 мм (8,5 x 14 ")	X	X	X	✓	X
Конверт 7 3/4 98,4 x 190,5 мм (3,875 x 7,5 ")	✓ ⁵	✓	X	X	✓
Конверт 9 98,4 x 225,4 мм (3,875 x 8,9 ")	✓ ⁵	✓	X	X	✓
Конверт 10 104,8 x 241,3 мм (4,12 x 9,5 ")	✓ ⁵	✓	X	X	✓
Конверт DL 110 x 220 мм (4,33 x 8,66 ")	✓ ⁵	✓	X	X	✓
Конверт C5 162 x 229 мм (6,38 x 9,01 ")	✓ ⁵	✓	X	X	✓
Конверт B5 176 x 250 мм (6,93 x 9,84 ")	✓ ⁵	✓	X	X	✓
Другой конверт от 98,4 x 162 мм (3,87 x 6,38 ") до 176 x 250 мм (6,93 x 9,84 ")	✓ ⁵	✓	X	X	н.д.

¹ По умолчанию поддерживается подача по длинной стороне. При подаче по короткой стороне А5 рассматривается как узкая бумага.

² При выборе странице будет задан формат 215,90 x 355,60 мм (8,5 x 14 "), за исключением случаев, когда формат задается программным приложением.

³ Загружайте узкоформатную бумагу в принтер короткой стороной вперед.

⁴ Поддерживает только формат бумаги 216 x 297 мм (8,5 x 11,7 ").

⁵ Стандартный лоток на 250 листов поддерживает до пяти конвертов одновременно. Дополнительный лоток на 250 листов поддерживает до 40 конвертов одновременно.

Поддерживаемые типы бумаги

Примечания.

- Печать на этикетках, конвертах и карточках всегда выполняется с меньшей скоростью.
- Этикетки поддерживаются для непостоянного использования и должны быть проверены перед началом печати.

- УАПД поддерживает только обычную бумагу.

Тип бумаги	Стандартный или дополнительный лоток на 250 листов	Устройство ручной подачи	Двусторонняя печать
Обычная бумага	✓	✓	✓
Открытки	✓	✓	✗
Этикетки	✓	✓	✗
Конверты	✓	✓	✗

Поддерживаемая плотность бумаги

Примечание: УАПД поддерживает бумагу плотностью 60–90 г/м² (16–24 фунта).

Тип и плотность бумаги	Стандартный или дополнительный лоток на 250 листов	Устройство ручной подачи	Двусторонняя печать
Тонкая бумага 60–74,9 г/м ² , продольная ориентация волокон (16–19,9 фунта)	✓	✓	✓
Обычная бумага 75–90,3 г/м ² , продольная ориентация волокон (20–24 фунта)	✓	✓	✓
Плотная бумага 90,3–105 г/м ² , продольная ориентация волокон (24,1–28 фунтов)	✓	✓	✓
Открытки 105,1–162 г/м ² , продольная ориентация волокон (28,1–43 фунта)	✓	✓	✗
Открытки 163–200 г/м ² , продольная ориентация волокон (43,1–53 фунта)	✗	✓	✗
Бумажные этикетки 131 г/м ² (35 фунтов)	✓	✓	✗
Конверты 60–105 г/м ² (16–28 фунтов)	✓	✓	✗

Настройка и установка

Выбор местоположения принтера

- Оставьте достаточно места для открытия лотков, крышек и дверец, а также для установки аппаратных компонентов.
- Принтер следует устанавливать вблизи электрической розетки.
 - ⚠ **ВНИМАНИЕ – ВОЗМОЖНОСТЬ ТРАВМЫ!** Во избежание возгорания или поражения электрическим током подключайте кабель питания к заземленной электророзетке с соответствующими характеристиками, доступ к которой не затруднен.
 - ⚠ **ВНИМАНИЕ – ОПАСНОСТЬ ПОРАЖЕНИЯ ЭЛЕКТРИЧЕСКИМ ТОКОМ!** Во избежание поражения электрическим током не устанавливайте и не используйте данное устройство рядом с водой или в местах с высокой влажностью.
- Убедитесь, что циркуляция воздуха отвечает требованиям стандарта ASHRAE 62 в последней редакции или стандарту 156 технического комитета по стандартизации.
- Необходимо подготовить горизонтальную, прочную и устойчивую поверхность.
- Принтер следует содержать в следующих условиях:
 - В чистом состоянии, сухом и незапыленном месте
 - В принтере не должно оставаться скрепок
 - Вдали от непосредственного воздействия воздушных потоков кондиционеров, нагревателей или вентиляторов
 - Не допускайте воздействия прямого солнечного света, резких перепадов влажности или температуры
- Соблюдайте температурный режим.

Рабочая температура	от 10 до 32,2°C (от 50 до 90°F)
---------------------	---------------------------------
- Обеспечьте наличие рекомендованного свободного пространства вокруг принтера для надлежащей вентиляции:



1	Сверху	305 мм (12")
2	Сзади	102 мм (4")
3	Правая сторона	76 мм (3")
4	Спереди	76 мм (3")
5	Левая сторона	76 мм (3")

Подключение кабелей

⚠ ВНИМАНИЕ – ОПАСНОСТЬ ПОРАЖЕНИЯ ЭЛЕКТРИЧЕСКИМ ТОКОМ! Во избежание поражения электрическим током не устанавливайте устройство и не выполняйте никаких электрических или кабельных соединений (питания, факса или телефонной линии) во время грозы.

⚠ ВНИМАНИЕ – ВОЗМОЖНОСТЬ ТРАВМЫ! Во избежание возгорания или поражения электрическим током подключайте кабель питания к заземленной электророзетке с соответствующими характеристиками, доступ к которой не затруднен.

⚠ ВНИМАНИЕ – ВОЗМОЖНОСТЬ ТРАВМЫ! Во избежание поражения электрическим током следует использовать только кабель питания из комплекта поставки устройства или сменный кабель, одобренный изготовителем.

⚠ ВНИМАНИЕ – ВОЗМОЖНОСТЬ ТРАВМЫ! Для снижения опасности возгорания при подключении данного устройства к телефонной сети общего пользования используйте только телекоммуникационный кабель 26 AWG (RJ-11) или большего сечения. При использовании в Австралии кабель должен быть сертифицирован Австралийским управлением связи и СМИ.

Предупреждение – Риск повреждения! Во избежание потери данных или некорректной работы принтера не прикасайтесь к кабелю USB, сетевому беспроводному адаптеру, а также к указанным участкам на принтере, когда выполняется печать.



	Порт принтера	Функция
1	порт LINE Примечание: Доступен только в некоторых моделях принтеров.	Подключение принтера к рабочей телефонной линии через стандартную настенную розетку (RJ-11), DSL фильтр, адаптер VoIP или любой другой адаптер, который позволяет получить доступ к телефонной линии для передачи и приема факсов. Примечание: Чтобы включить передачу факса вручную, используйте проводной факс-разветвитель.
2	Порт Ethernet	Подключение принтера к сети.
3	Порт USB принтера	Подключение принтера к компьютеру.
4	Разъем кабеля питания	Подключение кабеля питания к правильно заземленной электрической розетке.

Установка дополнительных лотков

 **ВНИМАНИЕ – ОПАСНОСТЬ ПОРАЖЕНИЯ ЭЛЕКТРИЧЕСКИМ ТОКОМ!** Во избежание поражения электрическим током при доступе к плате контроллера или установке дополнительного оборудования или устройств памяти после настройки принтера сначала выключите принтер и отсоедините кабель питания от электрической розетки. Если к принтеру подключены другие устройства, отключите их, а также отсоедините кабели, идущие к принтеру.

- 1 Выключите принтер.
- 2 Отключите кабель питания от розетки, затем отсоедините его от принтера.
- 3 Извлеките дополнительный лоток из упаковки и удалите все упаковочные материалы.
- 4 Совместите принтер с дополнительным лотком и опустите его на место.

 **ВНИМАНИЕ – ВОЗМОЖНОСТЬ ТРАВМЫ!** Если вес принтера более 20 кг (44 фунтов), для его безопасного перемещения может потребоваться не менее двух человек.



5 Подсоедините кабель питания к принтеру и к электрической розетке.

⚠ ВНИМАНИЕ – ВОЗМОЖНОСТЬ ТРАВМЫ! Во избежание возгорания или поражения электрическим током подключайте кабель питания к заземленной электророзетке с соответствующими характеристиками, доступ к которой не затруднен.

6 Включите принтер.

Добавьте лоток в драйвере печати, чтобы сделать его доступным для заданий печати. Подробнее см. [“Добавление доступных дополнительных модулей в драйвере печати” на стр. 44.](#)

Настройка принтера для отправки факса

Настройка функции факса с использованием аналогового факса

Примечания.

- Эта функция доступна только в некоторых моделях принтеров.
- Некоторые способы подключения применимы только в некоторых странах и регионах.
- Если функция факса включена, но не настроена полностью, индикатор может мигать красным.
- Если протокол TCP/IP не настроен, то для настройки факса необходимо использовать панель управления.

Предупреждение – Риск повреждения! Во избежание потери данных или некорректной работы принтера не дотрагивайтесь до кабелей или принтера в указанной области во время получения или отправки факса.



Использование мастера настройки факса на принтере

Примечания.

- Мастер настройки доступен только в том случае, если не настроен факсимильный аппарат, например аналоговый факс, etherFAX или «Факс через IP (SIP)».
- Перед использованием мастера убедитесь, что микропрограммное обеспечение принтера обновлено. Для получения дополнительной информации см. [«Обновление микропрограммы» на стр. 43.](#)

- 1 На начальном экране нажмите **Факс**.
- 2 Нажмите **Настроить сейчас**.
- 3 Введите имя факса, а затем нажмите **Далее**.
- 4 Введите номер факса, а затем нажмите **Готово**.

Использование меню Параметры на принтере

- 1 На начальном экране нажмите **Параметры > Факс > Настройка факса > Общие параметры факса**.
- 2 Настройте параметры.

Использование Embedded Web Server

- 1 Откройте веб-браузер и в поле адреса введите IP-адрес принтера.

Примечания.

- IP-адрес принтера указан на начальном экране принтера. IP-адрес отображается в виде четырех наборов цифр, разделенных точками, например 123.123.123.123.
- Если используется прокси-сервер, временно отключите его, чтобы обеспечить правильную загрузку веб-страницы.

- 2 Нажмите **Параметры > Факс > Настройка факса > Общие параметры факса**.
- 3 Настройте параметры.
- 4 Примените изменения.

Настройка функции факса с использованием сервера факсов

Примечания.

- Эта функция позволяет отправлять факсимильные сообщения поставщику услуг факса, который поддерживает получение сообщений электронной почты.
- Эта функция поддерживает только исходящие факсимильные сообщения. Для обеспечения поддержки получения факсов в принтере должен быть настроен факсимильный аппарат, например аналоговый факс, etherFAX или факс с поддержкой технологий «Факс через IP (FoIP)».

1 Откройте веб-браузер и в поле адреса введите IP-адрес принтера.

Примечания.

- IP-адрес принтера указан на начальном экране принтера. IP-адрес отображается в виде четырех наборов цифр, разделенных точками, например 123.123.123.123.
- Если используется прокси-сервер, временно отключите его, чтобы обеспечить правильную загрузку веб-страницы.

2 Нажмите **Параметры > Факс**.

3 В меню Режим факса выберите **Сервер факса**, а затем нажмите **Сохранить**.

4 Выберите **Настройка факс-сервера**.

5 В поле В формат введите **[#]@myfax.com**, где **[#]** — номер факса, а **myfax.com** — домен поставщика услуг факса.

Примечания.

- При необходимости настройте поля Обратный адрес, Тема или Сообщение.
- Чтобы разрешить принтеру принимать факсимильные сообщения, включите параметр приема факсов с помощью факсимильного аппарата. Убедитесь, что факсимильный аппарат настроен.

6 Нажмите **Сохранить**.

7 Нажмите **Параметры электронной почты сервера факсов**, а затем выполните одно из следующих действий:

- Включите **Использовать сервер SMTP электронной почты**.

Примечание: Если параметры SMTP электронной почты не настроены, см. [«Настройка параметров SMTP электронной почты» на стр. 28](#).

- Настройте параметры SMTP. Для получения дополнительной информации обратитесь к поставщику услуг электронной почты.

8 Примените изменения.

Настройка факса с использованием стандартной телефонной линии

Примечание: Эти инструкции применимы только к принтерам с поддержкой аналогового факса.

- ⚠ ВНИМАНИЕ – ОПАСНОСТЬ ПОРАЖЕНИЯ ЭЛЕКТРИЧЕСКИМ ТОКОМ!** Во избежание поражения электрическим током не устанавливайте устройство и не выполняйте никаких электрических или кабельных соединений (питания, факса или телефонной линии) во время грозы.
- ⚠ ВНИМАНИЕ – ОПАСНОСТЬ ПОРАЖЕНИЯ ЭЛЕКТРИЧЕСКИМ ТОКОМ!** Во избежание поражения электрическим током не работайте с факсом во время грозы.
- ⚠ ВНИМАНИЕ – ВОЗМОЖНОСТЬ ТРАВМЫ!** Для снижения опасности возгорания при подключении данного устройства к телефонной сети общего пользования используйте только телекоммуникационный кабель 26 AWG (RJ-11) или большего сечения. При использовании в Австралии кабель должен быть сертифицирован Австралийским управлением связи и СМИ.

Настройка 1. Принтер подключен к выделенной линии факса

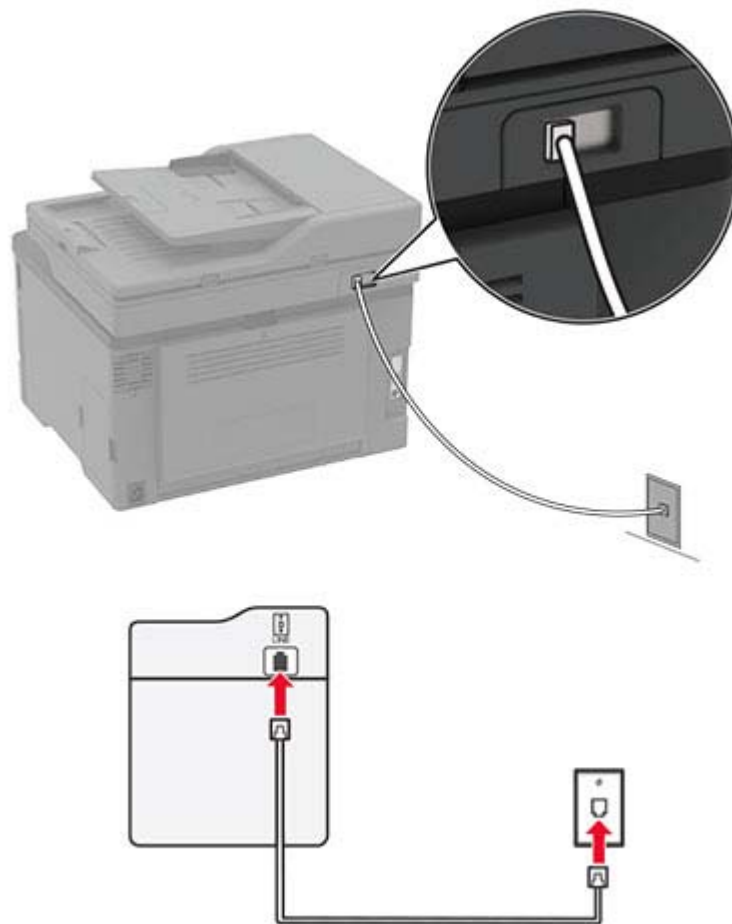

- 1 Подсоедините один конец телефонного кабеля к линейному порту принтера.
- 2 Подключите другой конец кабеля к работающей аналоговой настенной розетке.

Примечания.

- На принтере можно настроить автоматический (установите для параметра Автоответ значение **Вкл.**) или ручной (установите для параметра Автоответ значение **Выкл.**) прием факсов.

- Если вы хотите получать факсы автоматически, настройте на принтере прием после определенного количества звонков.

Настройка 2. Принтер подключен к той же телефонной линии, что и автоответчик

Примечание: Если вы подписаны на сервис специальных звонков, следует настроить соответствующий шаблон звонка для принтера. В противном случае принтер не будет принимать факсы, даже если настроен автоматический прием факсов.

Подключение к разным настенным розеткам

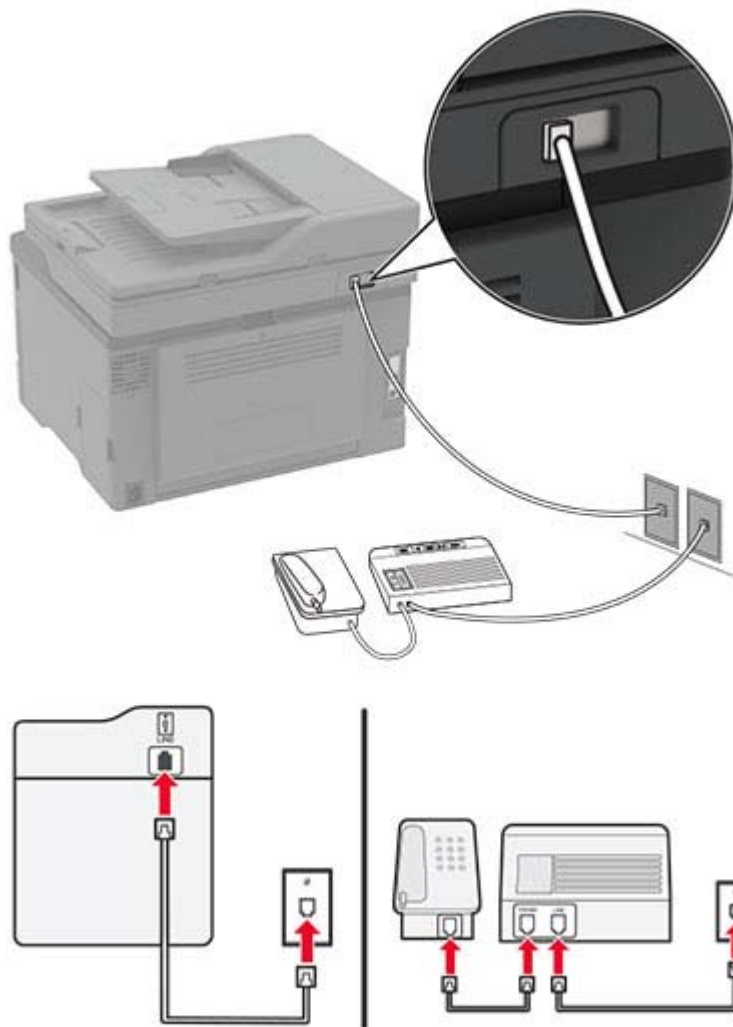

- 1 Подсоедините один конец телефонного кабеля к линейному порту принтера.
- 2 Подключите другой конец кабеля к работающей аналоговой настенной розетке.

Примечания.

- Если на вашей линии только один телефонный номер, настройте на принтере автоматический прием факсов.

- Настройте на принтере прием вызовов через два звонка после автоответчика. Например, если на автоответчике настроен ответ через четыре звонка, настройте параметр Звонков до ответа так, чтобы принтер отвечал на вызовы после **6** звонков.

Настройка факса в странах или регионах с другим стандартом настенных телефонных розеток и разъемов

Примечание: Эти инструкции применимы только к принтерам с поддержкой аналогового факса.

 **ВНИМАНИЕ – ОПАСНОСТЬ ПОРАЖЕНИЯ ЭЛЕКТРИЧЕСКИМ ТОКОМ!** Во избежание поражения электрическим током не устанавливайте устройство и не выполняйте никаких электрических или кабельных соединений (питания, факса или телефонной линии) во время грозы.

 **ВНИМАНИЕ – ОПАСНОСТЬ ПОРАЖЕНИЯ ЭЛЕКТРИЧЕСКИМ ТОКОМ!** Во избежание поражения электрическим током не работайте с факсом во время грозы.

 **ВНИМАНИЕ – ВОЗМОЖНОСТЬ ТРАВМЫ!** Для снижения опасности возгорания при подключении данного устройства к телефонной сети общего пользования используйте только телекоммуникационный кабель 26 AWG (RJ-11) или большего сечения. При использовании в Австралии кабель должен быть сертифицирован Австралийским управлением связи и СМИ.

В большинстве стран и регионов используется стандартная настенная розетка RJ-11. Если настенная розетка или оборудование в помещении не совместимы с данным типом подключения, воспользуйтесь телефонным адаптером. Адаптер для вашей страны или региона может не входить в комплект поставки принтера, и, возможно, его придется приобрести отдельно.

В телефонный порт принтера может быть установлен адаптер-заглушка. Не извлекайте адаптер-заглушку из телефонного порта принтера при подключении к последовательной или каскадной телефонной системе.

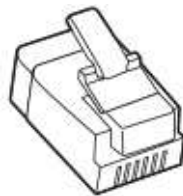

Подключение принтера к настенной розетке, отличной от RJ-11

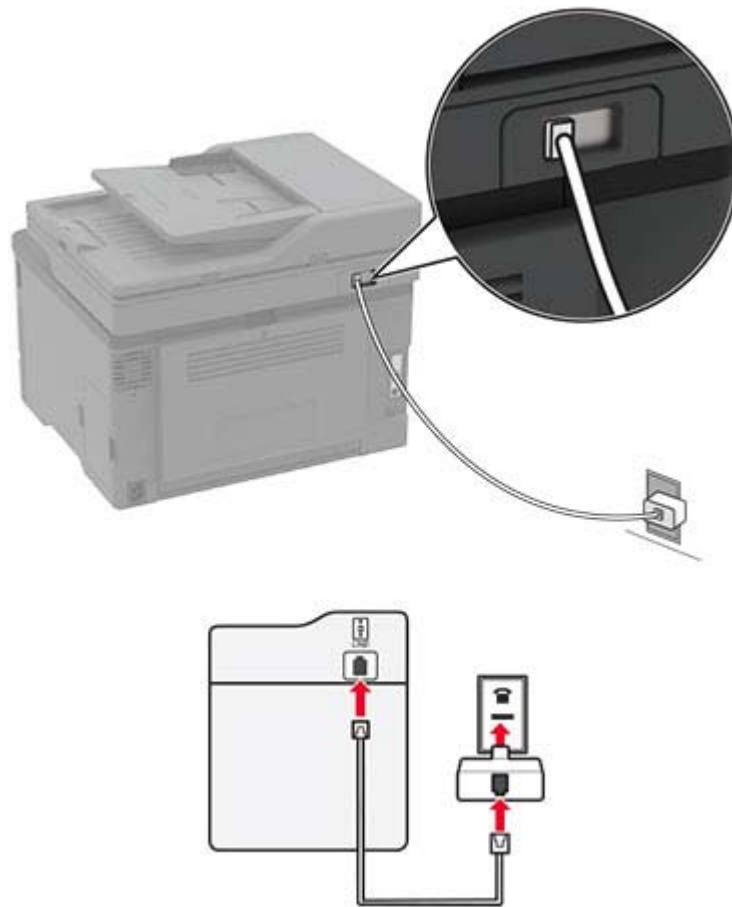

- 1 Подсоедините один конец телефонного кабеля к линейному порту принтера.
- 2 Подключите другой конец кабеля к адаптеру RJ-11, а затем подключите адаптер к настенной розетке.
- 3 Если требуется подключить другое устройство с разъемом, отличным от RJ-11, к той же настенной розетке, подключите его напрямую к телефонному адаптеру.

Подключение к сервису специальных звонков

Сервис специальных звонков позволяет использовать несколько телефонных номеров на одной телефонной линии. Для каждого телефонного номера назначен свой шаблон звонка.

Примечание: Эти инструкции применимы только к принтерам с поддержкой аналогового факса.

- 1 На начальном экране коснитесь **Параметры > Факс > Настройка факса > Параметры приема факсов > Средства управления администратора > Ответ включен**.
- 2 Выберите шаблон звонка.

Установка даты и времени факса

Примечание: Убедитесь, что факс настроен. Для получения дополнительной информации см. [“Настройка принтера для отправки факса” на стр. 21.](#)

- 1 На начальном экране коснитесь **Параметры > Устройство > Настройки > Время и дата > Настроить.**
- 2 Настройте параметры.

Настройка перехода на летнее времени

Примечание: Убедитесь, что факс настроен. Для получения дополнительной информации см. [“Настройка принтера для отправки факса” на стр. 21.](#)

- 1 На начальном экране коснитесь **Параметры > Устройство > Настройки > Время и дата > Настроить.**
- 2 В меню Часовой пояс выберите **(UTC+нестанд.) Пользовательский.**
- 3 Настройте параметры.

Настройка параметров динамика факса

Примечание: Убедитесь, что факс настроен. Для получения дополнительной информации см. [“Настройка принтера для отправки факса” на стр. 21.](#)

- 1 На начальном экране коснитесь **Параметры > Факс > Настройка факса > Параметры динамика.**
- 2 Выполните следующие действия:
 - Для параметра Режим динамика выберите значение **Всегда вкл.**
 - Для параметра Громкость динамика выберите значение **Высокая.**
 - Включите Громкость звонка.

Настройка параметров SMTP электронной почты

Настройте параметры протокола SMTP (Simple Mail Transfer Protocol) для передачи отсканированного документа по электронной почте. Настройки зависят от поставщика услуг электронной почты. Для получения дополнительных сведений см. раздел [поставщики услуг электронной почты.](#)

Прежде чем начать, убедитесь, что принтер подключен к сети и что сеть подключена к Интернету.

Использование мастера настройки электронной почты на принтере

Примечание: Перед использованием мастера убедитесь, что микропрограммное обеспечение принтера обновлено. Для получения дополнительной информации см. [“Обновление микропрограммы” на стр. 43.](#)

- 1 На начальном экране выберите **Электронная почта.**
- 2 Нажмите **Настроить сейчас,** а затем введите адрес электронной почты.
- 3 Введите пароль.

Примечания.

- Введите пароль учетной записи, пароль приложения или пароль аутентификации в зависимости от поставщика услуг электронной почты. Для получения дополнительной информации о пароле см. список [поставщиков услуг электронной почты](#), а затем найдите «Пароль устройства».
- Если вашего поставщика нет в списке, обратитесь к нему для получения информации о настройках «Основной шлюз SMTP», «Порт первичного шлюза SMTP», «Использовать SSL/TLS» и «SMTP: Аутентификация на сервере».

4 Коснитесь **ОК**.

Использование меню Параметры на принтере

1 На начальном экране нажмите **Параметры > Электронная почта > Настройка электронной почты**.

2 Настройте параметры.

Примечания.

- Для получения дополнительной информации о пароле см. список [поставщики услуг электронной почты](#).
- Если требуемого поставщика услуг электронной почты нет в списке, обратитесь к нему для получения информации о настройках.

Использование Embedded Web Server

1 Откройте веб-браузер и в поле адреса введите IP-адрес принтера.

Примечания.

- IP-адрес принтера указан на начальном экране принтера. IP-адрес отображается в виде четырех наборов цифр, разделенных точками, например 123.123.123.123.
- Если используется прокси-сервер, временно отключите его, чтобы обеспечить правильную загрузку веб-страницы.

2 Выберите **Параметры > Эл. почта**.

3 Настройте параметры в разделе Настройка электронной почты.

4 Нажмите **Сохранить**.

Примечания.

- Для получения дополнительной информации о пароле см. список [поставщики услуг электронной почты](#).
- Если требуемого поставщика услуг электронной почты нет в списке, обратитесь к нему для получения информации о настройках.

Поставщики услуг электронной почты

- [AOL Mail](#)
- [Comcast Mail](#)
- [Gmail](#)
- [iCloud Mail](#)

- [Mail.com](#)
- [NetEase Mail \(mail.126.com\)](#)
- [NetEase Mail \(mail.163.com\)](#)
- [NetEase Mail \(mail.yeah.net\)](#)
- [Outlook Live](#)
- [QQ Mail](#)
- [Sina Mail](#)
- [Sohu Mail](#)
- [Yahoo! Mail](#)
- [Zoho Mail](#)

Примечания.

- Если при использовании предоставленных настроек возникают ошибки, обратитесь к поставщику услуг электронной почты.
- Если требуемого поставщика услуг электронной почты нет в списке, обратитесь к нему.

AOL Mail

Параметр	Значение
Основной шлюз SMTP	smtp.aol.com
Порт первичного шлюза SMTP	587
Использовать SSL/TLS	Требуется
Требовать доверенный сертификат	Отключено
Обратный адрес	Ваш адрес электронной почты
SMTP: Аутентификация на сервере	Вход / обычная
Электронное сообщение от устройства	Использовать учетные данные SMTP
Имя пользователя устройства	Ваш адрес электронной почты
Пароль устройства	Пароль приложения Примечание: Чтобы создать пароль приложения, перейдите на веб-страницу AOL Account Security (Безопасность учетной записи AOL), войдите в свою учетную запись, а затем нажмите Generate app password (Создать пароль для приложения).

Comcast Mail

Параметр	Значение
Основной шлюз SMTP	smtp.comcast.net
Порт первичного шлюза SMTP	587
Использовать SSL/TLS	Требуется
Требовать доверенный сертификат	Отключено
Обратный адрес	Ваш адрес электронной почты
SMTP: Аутентификация на сервере	Вход / обычная

Параметр	Значение
Электронное сообщение от устройства	Использовать учетные данные SMTP
Имя пользователя устройства	Ваш адрес электронной почты
Пароль устройства	Пароль учетной записи

Gmail™

Примечание: Убедитесь, что для учетной записи Google включена двухэтапная аутентификация. Чтобы включить двухэтапную аутентификацию, перейдите на веб-страницу [Google Account Security](#) (Безопасность аккаунта Google), войдите в свою учетную запись, а затем в разделе Signing in to Google (Вход в аккаунт Google) нажмите **2-Step Verification** (Двухэтапная аутентификация).

Параметр	Значение
Основной шлюз SMTP	smtp.gmail.com
Порт первичного шлюза SMTP	587
Использовать SSL/TLS	Требуется
Требовать доверенный сертификат	Отключено
Обратный адрес	Ваш адрес электронной почты
SMTP: Аутентификация на сервере	Вход / обычная
Электронное сообщение от устройства	Использовать учетные данные SMTP
Имя пользователя устройства	Ваш адрес электронной почты
Пароль устройства	<p>Пароль приложения</p> <p>Примечания.</p> <ul style="list-style-type: none"> • Чтобы создать пароль приложения, перейдите на веб-страницу Google Account Security (Безопасность аккаунта Google), войдите в свою учетную запись, а затем в разделе Signing in to Google (Вход в аккаунт Google) нажмите App passwords (Пароли приложения). • Элемент App passwords (Пароли приложения) отображается только в том случае, если включена двухэтапная аутентификация.

iCloud Mail

Примечание: Убедитесь, что для учетной записи включена двухэтапная аутентификация.

Параметр	Значение
Основной шлюз SMTP	smtp.mail.me.com
Порт первичного шлюза SMTP	587
Использовать SSL/TLS	Требуется
Требовать доверенный сертификат	Отключено
Обратный адрес	Ваш адрес электронной почты

Параметр	Значение
SMTP: Аутентификация на сервере	Вход / обычная
Электронное сообщение от устройства	Использовать учетные данные SMTP
Имя пользователя устройства	Ваш адрес электронной почты
Пароль устройства	Пароль приложения Примечание: Чтобы создать пароль приложения, перейдите на веб-страницу iCloud Account Management (Управление учетными записями iCloud), войдите в свою учетную запись, а затем в разделе Security (Безопасность) нажмите Generate Password (Создать пароль).

Mail.com

Параметр	Значение
Основной шлюз SMTP	smtp.mail.com
Порт первичного шлюза SMTP	587
Использовать SSL/TLS	Требуется
Требовать доверенный сертификат	Отключено
Обратный адрес	Ваш адрес электронной почты
SMTP: Аутентификация на сервере	Вход / обычная
Электронное сообщение от устройства	Использовать учетные данные SMTP
Имя пользователя устройства	Ваш адрес электронной почты
Пароль устройства	Пароль учетной записи

NetEase Mail (mail.126.com)

Примечание: Убедитесь, что для вашей учетной записи включена служба SMTP. Чтобы включить службу, на начальной странице NetEase Mail нажмите **Settings** (Параметры) > **POP3/SMTP/IMAP**, а затем включите **IMAP/SMTP service** (Служба IMAP/SMTP) или **POP3/SMTP service** (Служба POP3/SMTP).

Параметр	Значение
Основной шлюз SMTP	smtp.126.com
Порт первичного шлюза SMTP	465
Использовать SSL/TLS	Требуется
Требовать доверенный сертификат	Отключено
Обратный адрес	Ваш адрес электронной почты
SMTP: Аутентификация на сервере	Вход / обычная
Электронное сообщение от устройства	Использовать учетные данные SMTP
Имя пользователя устройства	Ваш адрес электронной почты

Параметр	Значение
Пароль устройства	Пароль авторизации Примечание: Пароль авторизации предоставляется, если включена настройка IMAP/SMTP service (Служба IMAP/SMTP) или POP3/SMTP service (Служба POP3/SMTP).

NetEase Mail (mail.163.com)

Примечание: Убедитесь, что для вашей учетной записи включена служба SMTP. Чтобы включить службу, на начальной странице NetEase Mail нажмите **Settings** (Параметры) > **POP3/SMTP/IMAP**, а затем включите **IMAP/SMTP service** (Служба IMAP/SMTP) или **POP3/SMTP service** (Служба POP3/SMTP).

Параметр	Значение
Основной шлюз SMTP	smtp.163.com
Порт первичного шлюза SMTP	465
Использовать SSL/TLS	Требуется
Требовать доверенный сертификат	Отключено
Обратный адрес	Ваш адрес электронной почты
SMTP: Аутентификация на сервере	Вход / обычная
Электронное сообщение от устройства	Использовать учетные данные SMTP
Имя пользователя устройства	Ваш адрес электронной почты
Пароль устройства	Пароль авторизации Примечание: Пароль авторизации предоставляется, если включена настройка IMAP/SMTP service (Служба IMAP/SMTP) или POP3/SMTP service (Служба POP3/SMTP).

NetEase Mail (mail.yeah.net)

Примечание: Убедитесь, что для вашей учетной записи включена служба SMTP. Чтобы включить службу, на начальной странице NetEase Mail нажмите **Settings** (Параметры) > **POP3/SMTP/IMAP**, а затем включите **IMAP/SMTP service** (Служба IMAP/SMTP) или **POP3/SMTP service** (Служба POP3/SMTP).

Параметр	Значение
Основной шлюз SMTP	smtp.yeah.net
Порт первичного шлюза SMTP	465
Использовать SSL/TLS	Требуется
Требовать доверенный сертификат	Отключено
Обратный адрес	Ваш адрес электронной почты
SMTP: Аутентификация на сервере	Вход / обычная
Электронное сообщение от устройства	Использовать учетные данные SMTP
Имя пользователя устройства	Ваш адрес электронной почты

Параметр	Значение
Пароль устройства	Пароль авторизации Примечание: Пароль авторизации предоставляется, если включена настройка IMAP/SMTP service (Служба IMAP/SMTP) или POP3/SMTP service (Служба POP3/SMTP).

Outlook Live

Эти настройки применимы к доменам электронной почты outlook.com и hotmail.com.

Параметр	Значение
Основной шлюз SMTP	smtp.office365.com
Порт первичного шлюза SMTP	587
Использовать SSL/TLS	Требуется
Требовать доверенный сертификат	Отключено
Обратный адрес	Ваш адрес электронной почты
SMTP: Аутентификация на сервере	Вход / обычная
Электронное сообщение от устройства	Использовать учетные данные SMTP
Имя пользователя устройства	Ваш адрес электронной почты
Пароль устройства	Пароль учетной записи или пароль приложения Примечания. <ul style="list-style-type: none"> • Если для учетной записи отключена двухэтапная аутентификация, используйте пароль учетной записи. • Если для учетной записи включена двухэтапная аутентификация, используйте пароль приложения. Чтобы создать пароль приложения, перейдите на веб-страницу Outlook Live Account Management (Управление учетными записями Outlook Live) и войдите в свою учетную запись.

QQ Mail

Примечание: Убедитесь, что для вашей учетной записи включена служба SMTP. Чтобы включить службу, на начальной странице QQ Mail нажмите **Settings** (Параметры) > **Account** (Учетная запись). В разделе POP3/IMAP/SMTP/Exchange/CardDAV/CalDAV Service (Служба POP3/IMAP/SMTP/Exchange/CardDAV/CalDAV) включите **POP3/SMTP service** (Служба POP3/SMTP) или **IMAP/SMTP service** (Служба IMAP/SMTP).

Параметр	Значение
Основной шлюз SMTP	smtp.qq.com
Порт первичного шлюза SMTP	587
Использовать SSL/TLS	Требуется
Требовать доверенный сертификат	Отключено

Параметр	Значение
Обратный адрес	Ваш адрес электронной почты
SMTP: Аутентификация на сервере	Вход / обычная
Электронное сообщение от устройства	Использовать учетные данные SMTP
Имя пользователя устройства	Ваш адрес электронной почты
Пароль устройства	Код авторизации Примечание: Чтобы создать код авторизации, на начальной странице QQ Mail нажмите Settings (Параметры) > Account (Учетная запись), а затем в разделе POP3/IMAP/SMTP/Exchange/CardDAV/CalDAV Service (Служба POP3/IMAP/SMTP/Exchange/CardDAV/CalDAV) нажмите Generate authorization code (Создать код авторизации).

Sina Mail

Примечание: Убедитесь, что для вашей учетной записи включена служба POP3/SMTP. Чтобы включить эту службу, на начальной странице Sina Mail нажмите **Settings** (Параметры) > **More settings** (Дополнительные параметры) > **User-end POP/IMAP/SMT** (PPOP/IMAP/SMTP со стороны пользователя), а затем включите **POP3/SMTP service** (Служба POP3/SMTP).

Параметр	Значение
Основной шлюз SMTP	smtp.sina.com
Порт первичного шлюза SMTP	587
Использовать SSL/TLS	Требуется
Требовать доверенный сертификат	Отключено
Обратный адрес	Ваш адрес электронной почты
SMTP: Аутентификация на сервере	Вход / обычная
Электронное сообщение от устройства	Использовать учетные данные SMTP
Имя пользователя устройства	Ваш адрес электронной почты
Пароль устройства	Код авторизации Примечание: Чтобы создать код авторизации, на начальной странице электронной почты нажмите Settings (Параметры) > More settings (Дополнительные параметры) > User-end POP/IMAP/SMTP (PPOP/IMAP/SMTP со стороны пользователя), а затем включите Authorization code status (Статус кода авторизации).

Sohu Mail

Примечание: Убедитесь, что для вашей учетной записи включена служба SMTP. Чтобы включить службу, на начальной странице Sohu Mail нажмите **Options** (Настройки) > **Settings** (Параметры) > **POP3/SMTP/IMAP**, а затем включите **IMAP/SMTP service** (Служба IMAP/SMTP) или **POP3/SMTP service** (Служба POP3/SMTP).

Параметр	Значение
Основной шлюз SMTP	smtp.sohu.com
Порт первичного шлюза SMTP	465
Использовать SSL/TLS	Требуется
Требовать доверенный сертификат	Отключено
Обратный адрес	Ваш адрес электронной почты
SMTP: Аутентификация на сервере	Вход / обычная
Электронное сообщение от устройства	Использовать учетные данные SMTP
Имя пользователя устройства	Ваш адрес электронной почты
Пароль устройства	Независимый пароль Примечание: Независимый пароль предоставляется, если включена настройка IMAP/SMTP service (Служба IMAP/SMTP) или POP3/SMTP service (Служба POP3/SMTP).

Yahoo! Mail

Параметр	Значение
Основной шлюз SMTP	smtp.mail.yahoo.com
Порт первичного шлюза SMTP	587
Использовать SSL/TLS	Требуется
Требовать доверенный сертификат	Отключено
Обратный адрес	Ваш адрес электронной почты
SMTP: Аутентификация на сервере	Вход / обычная
Электронное сообщение от устройства	Использовать учетные данные SMTP
Имя пользователя устройства	Ваш адрес электронной почты
Пароль устройства	Пароль приложения Примечание: Чтобы создать пароль приложения, перейдите на веб-страницу Yahoo Account Security (Безопасность учетной записи Yahoo), войдите в свою учетную запись, а затем нажмите Generate app password (Создать пароль для приложения).

Zoho Mail

Параметр	Значение
Основной шлюз SMTP	smtp.zoho.com
Порт первичного шлюза SMTP	587
Использовать SSL/TLS	Требуется
Требовать доверенный сертификат	Отключено
Обратный адрес	Ваш адрес электронной почты
SMTP: Аутентификация на сервере	Вход / обычная
Электронное сообщение от устройства	Использовать учетные данные SMTP
Имя пользователя устройства	Ваш адрес электронной почты
Пароль устройства	<p>Пароль учетной записи или пароль приложения</p> <p>Примечания.</p> <ul style="list-style-type: none"> • Если для учетной записи отключена двухэтапная аутентификация, используйте пароль учетной записи. • Если для учетной записи включена двухэтапная аутентификация, используйте пароль приложения. Чтобы создать пароль приложения, перейдите на веб-страницу Zoho Mail Account Security (Безопасность учетной записи Zoho), войдите в свою учетную запись, а затем в разделе Application-Specific Passwords (Пароли для отдельных приложений) нажмите Generate New Password (Создать новый пароль).

Загрузка обычной и специальной бумаги

Задание формата и типа бумаги

1 На начальном экране откройте:

Параметры > Бумага > Конфигурация лотка > Формат/тип бумаги > выберите устройство подачи бумаги

2 Задайте формат и тип бумаги.

Настройка параметров для формата бумаги Universal

1 На начальном экране выберите **Параметры > Бумага > Настройка материала для печати > Настройка формата Universal.**

2 Настройте параметры.

Загрузка бумаги в лотки

⚠ ВНИМАНИЕ – ОПАСНОСТЬ ОПРОКИДЫВАНИЯ! Для уменьшения риска нестабильной работы оборудования загружайте каждый лоток отдельно. Остальные лотки держите закрытыми до тех пор, пока они не понадобятся.

1 Отсоедините лоток.

Примечание: Не отсоединяйте лотки от принтера во время работы принтера во избежание замятий бумаги.



2 Перед загрузкой изогните стопку бумаги в разные стороны, пролистайте ее и выровняйте края.

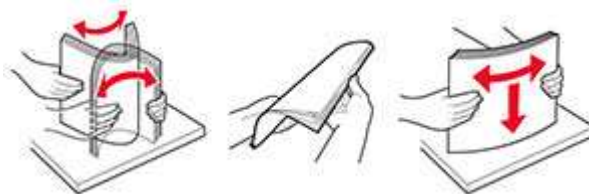

3 Загрузите стопку бумаги лицевой стороной вверх.



Примечания.

- При односторонней печати загружайте фирменные бланки лицевой стороной вверх и верхним колонтитулом по направлению к задней стороне лотка.

- При двусторонней печати загружайте фирменные бланки лицевой стороной вниз и верхним колонтитулом по направлению к передней стороне лотка.
- Не задвигайте бумагу в лоток.
- Во избежание сбоев при подаче высота стопки не должна превышать отметку уровня максимальной загрузки бумаги.

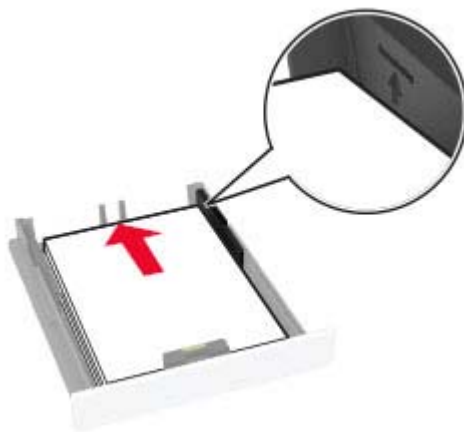

4 Отрегулируйте направляющие по формату загружаемой бумаги.

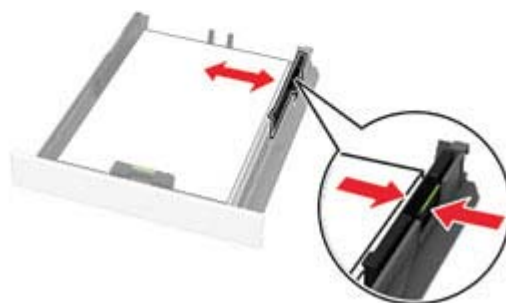
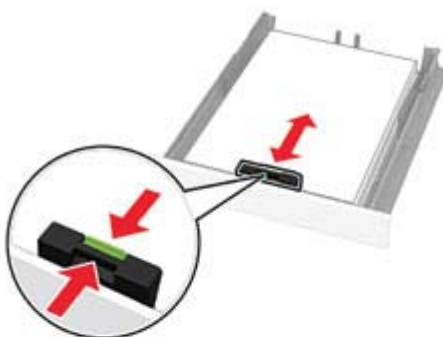

5 Вставьте лоток.

Если необходимо, установите на панели управления формат и тип бумаги в соответствии с загруженной бумагой.

Загрузка в устройство ручной подачи

- 1 Отрегулируйте направляющие по формату загружаемой бумаги.



- 2 Загружайте лист бумаги стороной для печати вверх.

- При односторонней печати загружайте фирменные бланки стороной для печати вверх и верхним колонтитулом вперед.

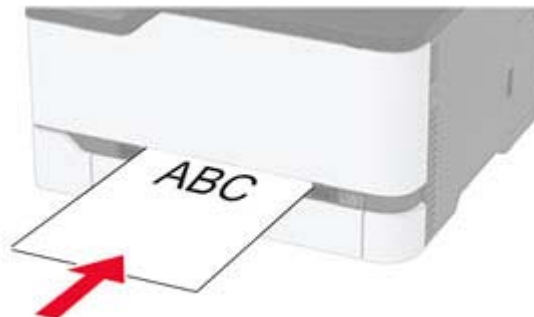

- При двусторонней печати загружайте фирменные бланки стороной для печати вниз и верхним колонтитулом вперед.

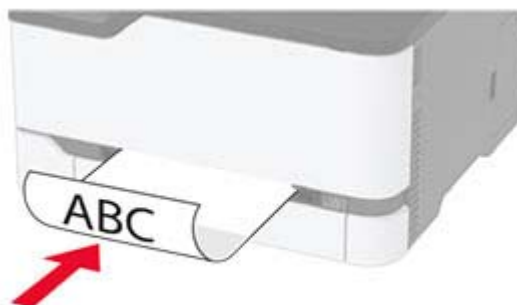

- Загрузите конверт клапаном вниз, прижимая к правой стороне направляющей для бумаги.

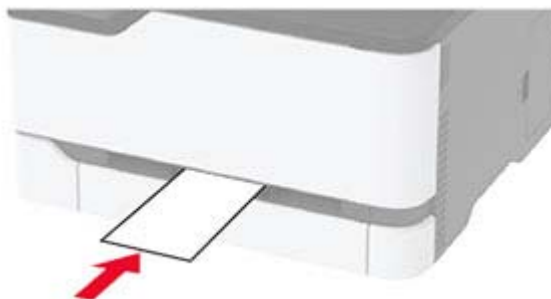

3 Подавайте бумагу, пока ее передний край не начнет затягивать внутрь.

Примечания.

- Для предотвращения замятия бумаги загружайте ее в устройство ручной подачи без усилий.
- Перед загрузкой следующего листа дождитесь появления сообщения на дисплее.

Связывание лотков

- 1** На начальном экране нажмите **Параметры > Бумага > Конфигурация лотка** > выберите источник бумаги.
- 2** Приведите формат и тип бумаги в соответствии со связываемыми лотками.
- 3** На начальном экране нажмите **Параметры > Устройство > Обслуживание > Меню конфигурации > Конфигурация лотка > Связь лотков**.
- 4** Нажмите **Автоматически**.

Чтобы отменить связывание лотков, убедитесь в том, что нет лотков того же формата и типа бумаги.

Предупреждение – Риск повреждения! Температура термоэлемента изменяется в зависимости от указанного типа бумаги. Во избежание проблем с печатью приведите параметр формата бумаги в принтере в соответствии с бумагой, загруженной в лоток.

Установка и обновление программного обеспечения, драйверов и микропрограммного обеспечения

Установка программного обеспечения принтера

Примечания.

- Драйвер печати входит в пакет установки программного обеспечения.

- Для компьютеров Macintosh с macOS версии 10.7 или более поздней не требуется устанавливать драйвер для печати на принтере с поддержкой AirPrint. Если вам требуются пользовательские функции печати, загрузите драйвер печати.

- 1 Получите копию установочного пакета программы.
 - С компакт-диска с программным обеспечением из комплекта поставки принтера.
 - С нашего веб-сайта или по месту приобретения принтера.
- 2 Запустите установочный пакет программы и следуйте указаниям на экране компьютера.

Установка драйвера факса

- 1 Перейдите на наш веб-сайт или обратитесь по месту приобретения принтера и получите установочный пакет.
- 2 Запустите установочный пакет программы и следуйте указаниям на экране компьютера.

Добавление принтеров к компьютеру

Прежде чем начать, выполните следующее:

- Подключите принтер и компьютер к одной сети. Для получения дополнительной информации о подключении принтера к сети см. [“Подключение принтера к сети Wi-Fi” на стр. 46](#).
- Подключите компьютер к принтеру. Для получения дополнительной информации см. [“Подключение компьютера к принтеру” на стр. 48](#).
- Подключите принтер к компьютеру с помощью кабеля USB. Для получения дополнительной информации см. [“Подключение кабелей” на стр. 19](#).

Примечание: Кабель USB продается отдельно.

Для пользователей Windows

- 1 Установите драйвер печати на компьютер.

Примечание: Для получения дополнительной информации см. [“Установка программного обеспечения принтера” на стр. 41](#).

- 2 Откройте **Принтеры и сканеры**, а затем нажмите **Добавить принтер или сканер**.
- 3 В зависимости от способа подключения принтера выполните следующее:
 - Выберите принтер в списке, а затем нажмите **Добавить устройство**.
 - Нажмите **Показать принтеры Wi-Fi Direct**, выберите принтер, а затем нажмите **Добавить устройство**.
 - Нажмите **Необходимый принтер отсутствует в списке**, а затем в окне «Установка принтера» выполните следующее:
 - а Выберите **Добавить принтер по его TCP/IP-адресу или имени узла**, а затем нажмите **Далее**.
 - б В поле «Имя или IP-адрес» введите IP-адрес принтера, а затем нажмите **Далее**.

Примечания.

- IP-адрес принтера указан на начальном экране принтера. IP-адрес отображается в виде четырех наборов цифр, разделенных точками, например 123.123.123.123.

- Если используется прокси-сервер, временно отключите его, чтобы обеспечить правильную загрузку веб-страницы.
- в** Выберите драйвер печати, а затем нажмите **Далее**.
- г** Выберите **Использовать уже установленный драйвер (рекомендуется)**, а затем нажмите **Далее**.
- д** Укажите имя принтера, а затем нажмите **Далее**.
- е** Выберите опцию общего доступа к принтеру, а затем нажмите **Далее**.
- ж** Нажмите кнопку **Готово**.

Для пользователей Macintosh

- 1** На компьютере откройте **Принтеры и сканеры**.
- 2** Нажмите **+**, а затем выберите принтер.
- 3** В меню «Использовать» выберите драйвер печати.

Примечания.

- Для использования драйвера печати Macintosh выберите **AirPrint** или **Secure AirPrint**.
- Если вам требуются пользовательские функции печати, выберите драйвер печати производителя. Инструкции по установке драйвера см. в разделе [“Установка программного обеспечения принтера” на стр. 41](#).

- 4** Добавьте принтер.

Обновление микропрограммы

Для корректной работы некоторых приложений требуется минимальный уровень микропрограммы устройства.

Подробнее об обновлении микропрограммы устройства можно узнать у торгового представителя.

- 1** Откройте веб-браузер и в поле адреса введите IP-адрес принтера.

Примечания.

- IP-адрес принтера указан на начальном экране принтера. IP-адрес отображается в виде четырех наборов цифр, разделенных точками, например 123.123.123.123.
- Если используется прокси-сервер, временно отключите его, чтобы обеспечить правильную загрузку веб-страницы.

- 2** Нажмите **Параметры > Устройство > Обновить микропрограммное обеспечение**.
- 3** Выполните одно из следующих действий.
 - Нажмите **Проверить наличие обновлений > Принимаю, начать обновление**.
 - Загрузите флэш-файл.
 - а** Перейдите к флэш-файлу.
 - б** Нажмите **Загрузить > Пуск**.

Экспорт или импорт файла конфигурации

Можно экспортировать настройки конфигурации принтера в текстовый файл, затем импортировать его для применения настроек на другом принтере.

- 1 Откройте веб-браузер и в поле адреса введите IP-адрес принтера.

Примечания.

- IP-адрес принтера указан на начальном экране принтера. IP-адрес отображается в виде четырех наборов цифр, разделенных точками, например 123.123.123.123.
- Если используется прокси-сервер, временно отключите его, чтобы обеспечить правильную загрузку веб-страницы.

- 2 На встроенном веб-сервере выберите **Экспорт настроек** или **Импорт настроек**.

- 3 Следуйте инструкциям на экране.

- 4 Если принтер поддерживает приложения, выполните следующее:

- а Нажмите **Приложения** > выберите приложение > **Настроить**.
- б Нажмите **Экспорт** или **Импорт**.

Добавление доступных дополнительных модулей в драйвере печати

Для пользователей Windows

- 1 Откройте папку "Принтеры".
- 2 Выберите принтер, который нужно обновить, затем отредактируйте следующее:
 - В системе Windows 7 или более поздних версиях выберите **Свойства принтера**.
 - В более ранних версиях выберите **Свойства**.
- 3 Перейдите на вкладку конфигурации и выберите **Обновить сейчас - Опрос принтера**.
- 4 Примените изменения.

Для пользователей Macintosh

- 1 Из пункта System Preferences (Настройки системы) меню Apple перейдите к своему принтеру, затем выберите **Options & Supplies (Дополнения и расходные материалы)**.
- 2 Перейдите к списку аппаратных модулей, затем добавьте все установленные модули.
- 3 Примените изменения.

Сеть

Установка беспроводного сервера печати

- 1 Выключите принтер.
- 2 Установите адаптер.



3 Приложите карту NFC.



4 Включите принтер.

Подключение принтера к сети Wi-Fi

Прежде чем начать, убедитесь в следующем.

- Для параметра Активный адаптер установлено значение Автовыбор. На начальном экране нажмите **Настройки > Сеть/Порты > Обзор сети > Активный адаптер**.
- Кабель Ethernet не подключен к принтеру.

Использование мастера настройки беспроводной сети на принтере

Перед использованием мастера убедитесь, что микропрограммное обеспечение принтера обновлено. Для получения дополнительной информации см. [“Обновление микропрограммы” на стр. 43](#).

- 1 На начальном экране нажмите  > **Настроить сейчас**.
- 2 Выберите сеть Wi-Fi, а затем введите пароль сети.
- 3 Нажмите **Готово**.

Использование меню Параметры на принтере

- 1 На начальном экране коснитесь **Параметры > Сеть/Порты > Беспроводная связь > Настройка на панели принтера > Выбрать сеть**.
- 2 Выберите сеть Wi-Fi, а затем введите пароль сети.

Примечание: На моделях принтеров с поддержкой работы по сети Wi-Fi во время начальной настройки появляется запрос с предложением настроить сеть Wi-Fi.

Подключение принтера к беспроводной сети с помощью защищенной настройки Wi-Fi (WPS)

Прежде чем начать, убедитесь в следующем.

- Точка доступа (беспроводной маршрутизатор) совместима со стандартом WPS или сертифицирована согласно этому стандарту. Подробнее см. прилагаемую к точке доступа документацию.
- Адаптер беспроводной сети установлен в принтере. Дополнительные сведения приводятся в инструкции, прилагаемой к адаптеру.
- Для параметра Активный адаптер установлено значение Автовыбор. На начальном экране нажмите **Настройки > Сеть/Порты > Обзор сети > Активный адаптер**.

Использование метода кнопки

- 1 На начальном экране нажмите **Параметры > Сеть/Порты > Беспроводная связь > Настройка защищенной Wi-Fi > Запуск метода нажатия кнопки**.
- 2 Следуйте указаниям на дисплее.

Метод личного идентификационного номера (PIN-код)

- 1 На начальном экране нажмите **Параметры > Сеть/Порты > Беспроводная связь > Настройка защищенной Wi-Fi > Запуск метода с PIN-кодом**.
- 2 Скопируйте PIN-код WPS, состоящий из 8 символов.
- 3 Откройте веб-браузер и в поле адреса введите IP-адрес точки доступа.

Примечания.

- Чтобы узнать IP-адрес, см. прилагаемую к точке доступа документацию.
 - Если используется прокси-сервер, временно отключите его, чтобы обеспечить правильную загрузку веб-страницы.
- 4 Откройте параметры WPS: Подробнее см. прилагаемую к точке доступа документацию.
 - 5 Введите 8-значный PIN-код и сохраните изменения.

Настройка Wi-Fi Direct

Wi-Fi Direct® — это технология однорангового соединения на основе Wi-Fi, которая позволяет беспроводным устройствам подключаться напрямую к принтеру с поддержкой Wi-Fi Direct без использования беспроводной точки доступа (беспроводного маршрутизатора).

- 1 На начальном экране нажмите **Параметры > Сеть/Порты > Wi-Fi Direct**.
- 2 Настройте параметры.
 - **Включить Wi-Fi Direct** — позволяет принтеру предоставлять широковещательный доступ к сети Wi-Fi Direct.
 - **Имя Wi-Fi Direct** — позволяет назначить имя сети Wi-Fi Direct.
 - **Пароль Wi-Fi Direct** — позволяет назначить пароль для согласования безопасности беспроводной сети при использовании однорангового соединения.

- **Показывать пароль на странице параметров** — обеспечивает отображение пароля на странице сетевых параметров.
- **Автоматически принимать запросы Push Button** — позволяет принтеру автоматически принимать запросы на подключение.

Примечание: Автоматический прием запросов Push Button небезопасен.

Примечания.

- По умолчанию пароль сети Wi-Fi Direct не отображается на дисплее принтера. Чтобы посмотреть пароль, включите значок просмотра пароля. На начальном экране нажмите **Параметры > Безопасность > Разное > Включить отображение пароля/PIN-кода**.
- Чтобы узнать пароль сети Wi-Fi Direct без его отображения на дисплее принтера, на начальном экране нажмите **Параметры > Отчеты > Сеть > Страница сетевых параметров**.

Подключение мобильного устройства к принтеру

Перед подключением мобильного устройства убедитесь, что функция Wi-Fi Direct настроена. Для получения дополнительной информации см. [“Настройка Wi-Fi Direct” на стр. 47](#).

Подключение с использованием Wi-Fi Direct

Примечание: Эти инструкции применимы только к мобильным устройствам Android.

- 1 На мобильном устройстве перейдите в меню настроек.
- 2 Включите **Wi-Fi**, а затем коснитесь **Wi-Fi Direct**.
- 3 Выберите имя принтера Wi-Fi Direct.
- 4 Подтвердите подключение на панели управления принтера.

Подключение по Wi-Fi

- 1 На мобильном устройстве перейдите в меню настроек.
- 2 Нажмите **Wi-Fi**, а затем выберите имя принтера с поддержкой Wi-Fi Direct.

Примечание: Перед именем Wi-Fi Direct добавляется строка DIRECT-xy (где x и y — два случайных символа).

- 3 Введите пароль Wi-Fi Direct.

Подключение компьютера к принтеру

Перед подключением компьютера убедитесь, что функция Wi-Fi Direct настроена. Для получения дополнительной информации см. [“Настройка Wi-Fi Direct” на стр. 47](#).

Для пользователей Windows

- 1 Откройте **Принтеры и сканеры**, а затем нажмите **Добавить принтер или сканер**.
- 2 Нажмите **Показать принтеры с поддержкой Wi-Fi Direct**, а затем выберите имя принтера с поддержкой Wi-Fi Direct.

3 Запишите восьмизначный PIN-код принтера, который отображается на дисплее.

4 Введите PIN-код на компьютере.

Примечание: Если драйвер печати еще не установлен, ОС Windows загрузит соответствующий драйвер.

Для пользователей Macintosh

1 Нажмите значок беспроводной связи, а затем выберите имя принтера с поддержкой Wi-Fi Direct.

Примечание: Перед именем Wi-Fi Direct добавляется строка DIRECT-xy (где x и y — два случайных символа).

2 Введите пароль Wi-Fi Direct.

Примечание: После отключения от сети Wi-Fi Direct переключите компьютер обратно к предыдущей сети.

Отключение сети Wi-Fi

1 На начальном экране выберите пункт **Настройки > Сеть/порты > Обзор сети > Активный адаптер > Стандартная сеть**.

2 Следуйте указаниям на дисплее.

Проверка подключения принтера

1 На начальном экране выберите **Параметры > Отчеты > Сеть > Страница сетевых параметров**.

2 Проверьте первый раздел страницы сетевых параметров и убедитесь в том, что в поле "Состояние" указано значение Подключен.

Если в поле "Состояние" указано значение "Не подключен", возможно, точка подключения к локальной сети не активна либо неисправен сетевой кабель. Обратитесь к администратору за помощью.

Управление закладками

Создание закладок

Используйте закладки для печати часто используемых документов, хранящихся на серверах или в Интернете.

1 Откройте веб-браузер и в поле адреса введите IP-адрес принтера.

Примечания.

- IP-адрес принтера указан на начальном экране принтера. IP-адрес отображается в виде четырех наборов цифр, разделенных точками, например 123.123.123.123.
- Если используется прокси-сервер, временно отключите его, чтобы обеспечить правильную загрузку веб-страницы.

2 Нажмите **Закладки > Добавить закладку**, затем введите название закладки.

3 Выберите тип протокола адреса, затем выполните одно из следующего:

- Для HTTP и HTTPS введите URL-адрес, на который необходимо сделать закладку.
- Для HTTPS следует использовать имя хоста вместо IP-адреса. Например, введите **myWebsite.com/sample.pdf** вместо ввода **123.123.123.123/sample.pdf**. Убедитесь, что имя хоста также соответствует значению общего имени (CN) в сертификате сервера. Подробнее о получении значения CN в сертификате сервера см. в справочных материалах браузера.
- Для FTP введите FTP-адрес. Например, **myServer/myDirectory**. Введите порт FTP. Порт 21 – порт по умолчанию для передачи команд.
- Для протокола SMB введите адрес сетевой папки. Например, **myServer/myShare/myFile.pdf**. Введите имя сетевого домена.
- Если необходимо, выберите тип проверки подлинности для FTP и SMB.

Для ограничения доступа к закладке введите PIN-код.

Примечание: Приложение поддерживает следующие типы файлов: PDF, JPEG, TIFF и веб-страницы на основе HTML. Другие типы файлов, например XLXS и DOCX, поддерживаются только в некоторых моделях принтеров.

4 Нажмите **Сохранить**.

Создание папок

1 Откройте веб-браузер и в поле адреса введите IP-адрес принтера.

Примечания.

- IP-адрес принтера указан на начальном экране принтера. IP-адрес отображается в виде четырех наборов цифр, разделенных точками, например 123.123.123.123.
- Если используется прокси-сервер, временно отключите его, чтобы обеспечить правильную загрузку веб-страницы.

2 Нажмите **Закладки > Добавить папку**, затем введите имя папки.

Примечание: Для ограничения доступа к папке введите PIN-код.

3 Нажмите **Сохранить**.

Примечание: Вы можете создавать папки и закладки внутри папки. Чтобы создать закладку, см. [“Создание закладок” на стр. 49](#).

Печать страницы настроек меню

На начальном экране выберите **Параметры > Отчеты > Страница параметров меню**.

Обеспечение безопасности принтера

Очистка памяти принтера

Чтобы очистить энергонезависимую память или буферизованные данные принтера, выключите принтер.

Чтобы очистить энергонезависимую память или отдельные параметры, параметры устройства и сети, параметры безопасности и встроенные решения, выполните следующие действия:

- 1 На начальном экране выберите **Параметры > Устройство > Обслуживание > Очистка при простое**.
- 2 Поставьте флажок **Очистить энергонезависимую память** и коснитесь **ОК**.
- 3 Выберите либо **Запуск первоначальной установки**, либо **Оставить принтер в автономном режиме**, а затем нажмите **ОК**.

Восстановление значений по умолчанию, заданных изготовителем

- 1 На начальном экране коснитесь **Параметры > Устройство > Восстановить параметры по умолчанию**.
- 2 В меню "Восстановление параметров" выберите параметры, которые вы хотите восстановить.
- 3 Коснитесь **ВОССТАНОВИТЬ**.
- 4 Следуйте указаниям на дисплее.

Заявление об энергозависимости

В принтере есть разные типы памяти, в которых хранятся параметры устройства и сети, а также пользовательские данные.

Тип памяти	Описание
Энергозависимая память	В устройстве используется стандартная <i>оперативная память</i> (ОЗУ) для временной буферизации пользовательских данных во время простых заданий печати.
Энергонезависимая память	В устройстве может быть два типа энергонезависимой памяти: EEPROM и NAND (флэш-память). Оба типа памяти используются для хранения данных оперативной системы, параметров устройства и сети.

Удаляйте содержимое установленного в вашем принтере устройства памяти в следующих ситуациях.

- Вывод принтера из эксплуатации.
- Перемещение принтера в другой отдел или местоположение.
- Обслуживание принтера сторонними организациями.
- Отправка принтера на сервисное обслуживание.
- Продажа принтера другой организации

Печать

Печать с компьютера

Примечание: Для этикеток, открыток и конвертов перед печатью документа следует установить формат и тип бумаги на принтере.



- 1 Из окна документа, предназначенного для печати, откройте диалоговое окно "Печать".
- 2 При необходимости настройте параметры.
- 3 Распечатайте документ.

Печать с мобильного устройства

Печать с мобильного устройства с помощью службы печати Mopria

Служба печати® Mopria — это решение мобильной печати для мобильных устройств с ОС Android™ версии 5.0 или выше. С ее помощью можно выполнять печать на любом принтере с поддержкой Mopria.

Примечание: Убедитесь, что вы загрузили приложение «Служба печати Mopria» из магазина Google Play™ и включили его на мобильном устройстве.

- 1 С вашего мобильного устройства с ОС Android запустите совместимое приложение или выберите документ в диспетчере файлов.
- 2 Коснитесь  > Печать.
- 3 Выберите принтер, затем настройте параметры, если необходимо.
- 4 Коснитесь .

Печать с мобильного устройства с помощью AirPrint

Программа AirPrint — это решение мобильной печати, которое позволяет выполнять печать непосредственно с устройства Apple на любом принтере с поддержкой AirPrint.

Примечания.

- Убедитесь, что устройство Apple и принтер подключены к одной и той же сети. Если в сети несколько беспроводных концентраторов, убедитесь, что оба устройства подключены к одной подсети.
- Это приложение совместимо только с некоторыми устройствами Apple.



- 1 На мобильном устройстве выберите документ в диспетчере файлов или запустите совместимое приложение.
- 2 Коснитесь  > Печать.

- 3 Выберите принтер, затем настройте параметры, если необходимо.
- 4 Распечатайте документ.

Печать с мобильного устройства с помощью Wi-Fi Direct®

Wi-Fi Direct® это служба печати, с помощью которой можно выполнять печать на любом принтере с поддержкой Wi-Fi Direct.

Примечание: Убедитесь, что мобильное устройство подключено к беспроводной сети принтера. Подробнее см. [“Подключение мобильного устройства к принтеру” на стр. 48.](#)

- 1 С вашего мобильного устройства запустите совместимое приложение или выберите документ в диспетчере файлов.
- 2 В зависимости от модели мобильного устройства выполните следующее:
 - Коснитесь  > **Печать.**
 - Коснитесь  > **Печать.**
 - Коснитесь  > **Печать.**
- 3 Выберите принтер, затем настройте параметры, если необходимо.
- 4 Распечатайте документ.

Печать с флэш-накопителя

Эта функция есть только в некоторых моделях принтеров.

- 1 Вставьте флэш-диск.



Примечания.

- Если флэш-накопитель подключается при появлении сообщения об ошибке, флэш-накопитель игнорируется принтером.

- Если в момент установки флэш-накопителя на принтере обрабатываются другие задания, на дисплее отображается сообщение **Занят**.

2 Выберите документ, который необходимо распечатать.

При необходимости настройте другие параметры печати.

3 Распечатайте документ.

Чтобы распечатать другие документы, выберите **USB-накопитель**.

Предупреждение – Риск повреждения! Во избежание потери данных или некорректной работы принтера не касайтесь флэш-накопителя или принтера в показанной области при выполнении печати, чтения или записи на устройство памяти.



Поддерживаемые флэш-диски и типы файлов

Флэш-диски

Примечания.

- В принтере есть поддержка высокоскоростных USB-накопителей стандарта высокоскоростной передачи.
- В USB-накопителях должна быть поддержка FAT-системы (File Allocation Tables).

Типы файлов

Документы	Изображения
<ul style="list-style-type: none"> • PDF (версии 1.7 или ниже) • Файлы форматов Microsoft (.doc, .docx, .xls, .xlsx, .ppt, .pptx)* 	<ul style="list-style-type: none"> • .JPEG или .jpg • .TIFF или .tif* • .gif* • .bmp* • .png* • .pcx* • .dcm*
* Поддерживается только в некоторых моделях принтеров.	

Настройка конфиденциальных заданий

1 На панели управления принтера выберите:

Параметры > Безопасность > Настройка конфиденциальной печати

2 Настройте параметры.

Использовать	Назначение
Макс неверных PIN	Указание количества попыток ввода неверного PIN-кода. Примечание: По достижении предельного значения выполняется удаление заданий печати для данного пользователя.
Истечение срока действия конфиденциального задания	Установка времени хранения заданий на конфиденциальную печать. Примечание: Отложенные задания на конфиденциальную печать хранятся в памяти принтера до их выпуска или ручного удаления.
Истечение срока действия задания на печать с повтором	Настройка времени хранения заданий на печать с повтором. Примечание: Задания на печать с повтором хранятся в памяти принтера для повторной печати.
Истечение срока действия задания на печать с проверкой	Настройка времени между печатью первой копии и печатью оставшихся копий. Примечание: Режим печати с проверкой позволяет проверить качество печати первой копии перед печатью остальных копий.
Истечение срока действия задания на печать с резервированием	Настройка времени хранения заданий на печать в памяти принтера. Примечание: Отложенные задания с резервированием автоматически удаляются после печати.
Требуется преобразование всех заданий в отложенные задания печати	Настройка отсрочки всех заданий печати.
Сохранить повторяющиеся документы	Настройка принтера для печати всех документов с одинаковым именем файла.

Печать конфиденциальных и других отложенных заданий

Для пользователей Windows

- 1 При открытом документе выберите **Файл > Печать**.
- 2 Выберите принтер, а затем нажмите **Свойства, Настройки, Параметры** или **Настройка**.
- 3 Выберите **Удерживать после печати**.
- 4 Выберите **Удерживать после печати**, затем присвойте имя пользователя.
- 5 Выберите тип задания на печать (конфиденциальное, с повтором, с резервированием или с проверкой).

Если выбран вариант **Конфиденциально**, то для задания на печать необходимо ввести персональный идентификационный номер (PIN-код).

- 6 Нажмите **ОК** или **Печать**.
- 7 На начальном экране принтера активируйте задание печати.
 - Для печати конфиденциальных заданий нажмите **Отложенные задания** > выберите имя пользователя > **Конфиденциально** > введите PIN-код > выберите задание на печать > настройте параметры > **Печать**.
 - Для печати других заданий нажмите **Отложенные задания** > выберите имя пользователя > выберите задание на печать > настройте параметры > **Печать**.

Для пользователей Macintosh

Использование AirPrint

- 1 При открытом документе выберите **Файл > Печать**.
- 2 Выберите принтер, а затем в раскрывающемся меню Ориентация выберите **Печать по PIN-коду**.
- 3 Включите **Печать по PIN-коду**, а затем введите четырехзначный PIN-код.
- 4 Нажмите **Печать**.
- 5 На начальном экране принтера активируйте задание на печать. Нажмите **Отложенные задания** > выберите имя компьютера > **Конфиденциально** > введите PIN-код > выберите задание на печать > **Печать**.

Использование драйвера печати

- 1 При открытом документе выберите **Файл > Печать**.
- 2 Выберите принтер, а затем в раскрывающемся меню Ориентация выберите **Отложенная печать**.
- 3 Выберите **Конфиденциальная печать**, а затем введите четырехзначный PIN-код.
- 4 Нажмите **Печать**.
- 5 На начальном экране принтера активируйте задание печати. Нажмите **Отложенные задания** > выберите имя компьютера > **Конфиденциально** > выберите задание на печать > введите PIN-код > **Печать**.

Печать списка образцов шрифтов

- 1 На начальном экране выберите **Параметры > Отчеты > Печать > Печать шрифтов**.
- 2 Коснитесь **Шрифты PCL** или **Шрифты PostScript**.

Добавление страниц-разделителей между копиями

- 1 На начальном экране выберите **Параметры > Печать > Компоновка > Страницы-разделители > Между копиями**.
- 2 Распечатайте документ.

Отмена задания на печать

С панели управления принтера

- 1 На начальном экране нажмите **Отмена задания**.
- 2 Выберите задание для отмены.

С компьютера



- 1 В зависимости от операционной системы выполните одно из следующих действий.
 - Откройте папку принтеров, затем выберите ваш принтер.
 - Из пункта «Настройки системы» меню Apple перейдите к своему принтеру.
- 2 Выберите задание для отмены.

Настройка плотности тонера

- 1 На начальном экране выберите **Параметры > Печать > Качество > Плотность тонера**.
- 2 Выберите параметр.

Копирование

Использование устройства автоматической подачи документов и стекла сканера

Устройство автоматической подачи документов (УАПД)	Стекло экспонирования сканера
 <ul style="list-style-type: none"> • Используйте УАПД для многостраничных или двусторонних документов. • Загрузите оригинал документа лицевой стороной вверх. Перед загрузкой многостраничных документов убедитесь, что они выровнены. • Обязательно отрегулируйте направляющие УАПД по ширине загружаемой бумаги. 	 <ul style="list-style-type: none"> • Для отдельных страниц или страниц книг, документов небольшого формата (например, почтовых открыток или фотографий), прозрачных пленок или документов на тонкой бумаге (например, вырезки из журналов) рекомендуется использовать стекло экспонирования сканера. • Поместите документ лицевой стороной вниз в угол со стрелкой.

Получение копий

- 1 Загрузите оригинал документа в лоток устройства автоматической подачи или на стекло сканера.

Примечание: Во избежание обрезки изображений оригинал документа и копии должны быть одного формата.

- 2 На начальном экране коснитесь **Копировать**, затем укажите количество копий.

При необходимости настройте параметры копирования.

- 3 Выполните копию документа.

Примечание: Для быстрого копирования на панели управления нажмите .

Копирование фотографий

- 1 Поместите фотографию на стекло сканера.
- 2 На начальном экране нажмите **Копирование** > **Тип содержимого** > **Фото**.
- 3 Выполните копирование документа.

Копирование на фирменный бланк

- 1 Загрузите оригинал документа в лоток устройства автоматической подачи или на стекло сканера.
- 2 На начальном экране коснитесь **Копировать** > **Копировать из** > выберите формат оригинала документа.
- 3 Коснитесь **Копировать на**, затем выберите источник бумаги с фирменными бланками.
Если фирменные бланки загружены в устройство ручной подачи, перейдите к:
Копировать на > **Устройство ручной подачи** > выберите формат бумаги > **Бланки**
- 4 Выполните копию документа.

Копирование на обеих сторонах листа

- 1 Загрузите оригинал документа в лоток устройства автоматической подачи или на стекло сканера.
- 2 На начальном экране нажмите **Копирование** > **Стороны**.
- 3 Задайте значения параметров.
- 4 Выполните копию документа.

Уменьшение и увеличение копий

- 1 Загрузите оригинал документа в лоток устройства автоматической подачи или на стекло сканера.
- 2 На начальном экране откройте:
Копировать > **Масштаб** > укажите значение масштабирования
Примечание: При изменении формата оригинала документа или формата на выходе после настройки масштабирования восстанавливается значение "Авто".
- 3 Выполните копию документа.

Копирование нескольких страниц на один лист

- 1 Загрузите оригинал документа в лоток устройства автоматической подачи или на стекло сканера.
- 2 На начальном экране коснитесь **Копирование** > **Страниц на стороне**.
- 3 Задайте значения параметров.
- 4 Выполните копию документа.

Разбор по копиям

- 1 Загрузите оригинал документа в лоток устройства автоматической подачи или на стекло сканера.
- 2 На начальном экране коснитесь **Копировать** > **Разбор по копиям** > **Вкл. [1,2,1,2,1,2]**.
- 3 Выполните копию документа.

Копирование карточек

- 1 Поместите карту на стекло сканера.
- 2 На панели управления принтера выберите:
Копирование > Копия паспорта
- 3 При необходимости настройте параметры.
- 4 Выполните копию документа.

Создание кода быстрого доступа копирования

- 1 На начальном экране нажмите **Копировать**.
- 2 Настройте параметры и коснитесь .
- 3 Создайте код быстрого доступа.

Электронная почта

Использование устройства автоматической подачи документов и стекла сканера

Устройство автоматической подачи документов (УАПД)	Стекло экспонирования сканера
 <ul style="list-style-type: none"> Используйте УАПД для многостраничных или двусторонних документов. Загрузите оригинал документа лицевой стороной вверх. Перед загрузкой многостраничных документов убедитесь, что они выровнены. Обязательно отрегулируйте направляющие УАПД по ширине загружаемой бумаги. 	 <ul style="list-style-type: none"> Для отдельных страниц или страниц книг, документов небольшого формата (например, почтовых открыток или фотографий), прозрачных пленок или документов на тонкой бумаге (например, вырезки из журналов) рекомендуется использовать стекло экспонирования сканера. Поместите документ лицевой стороной вниз в угол со стрелкой.

Передача электронной почты

Прежде чем начать, убедитесь, что параметры SMTP настроены. Для получения дополнительной информации см. [“Настройка параметров SMTP электронной почты” на стр. 28.](#)

Использование панели управления

- 1 Загрузите оригинал документа в лоток устройства автоматической подачи или на стекло сканера.
- 2 На начальном экране нажмите **Электронная почта**, затем введите необходимые сведения.
- 3 Если требуется, настройте параметры типа выходного файла.
- 4 Отправьте сообщение эл. почты.

Использование кода быстрого доступа

- 1 Загрузите оригинал документа в лоток устройства автоматической подачи или на стекло сканера.
- 2 На начальном экране нажмите **Коды быстрого доступа > Электронная почта**.
- 3 Выберите номер кода быстрого доступа.
- 4 Отправьте сообщение электронной почты.

Создание кода быстрого доступа для электронной ПЧТЫ

- 1 На начальном экране выберите **Электронная почта**.
- 2 Настройте параметры и коснитесь  .
- 3 Создайте код быстрого доступа.

Факс

Использование устройства автоматической подачи документов и стекла сканера

Устройство автоматической подачи документов (УАПД)	Стекло экспонирования сканера
 <ul style="list-style-type: none"> Используйте УАПД для многостраничных или двусторонних документов. Загрузите оригинал документа лицевой стороной вверх. Перед загрузкой многостраничных документов убедитесь, что они выровнены. Обязательно отрегулируйте направляющие УАПД по ширине загружаемой бумаги. 	 <ul style="list-style-type: none"> Для отдельных страниц или страниц книг, документов небольшого формата (например, почтовых открыток или фотографий), прозрачных пленок или документов на тонкой бумаге (например, вырезки из журналов) рекомендуется использовать стекло экспонирования сканера. Поместите документ лицевой стороной вниз в угол со стрелкой.

Отправка факса

Примечание: Убедитесь, что факс настроен. Для получения дополнительной информации см. [“Настройка принтера для отправки факса” на стр. 21.](#)

Использование панели управления

- 1 Загрузите оригинал в лоток УАПД или на стекло сканера.
- 2 На начальном экране нажмите **Факс**, затем введите необходимые данные.
При необходимости настройте параметры.
- 3 Отправьте факс.

Использование компьютера

Прежде чем начать, убедитесь, что драйвер факса установлен. Для получения дополнительной информации см. [“Установка драйвера факса” на стр. 42.](#)

Для пользователей Windows

- 1 Из окна документа, предназначенного для передачи по факсу, откройте диалоговое окно Печать.
- 2 Выберите принтер, а затем нажмите **Свойства, Настройки, Параметры** или **Настройка**.
- 3 Нажмите **Факс > Включить факс > Всегда отображать настройки перед отправкой факса**, а затем укажите номер получателя.
При необходимости настройте другие параметры факса.
- 4 Отправьте факс.

Для пользователей Macintosh

- 1 При открытом документе выберите **Файл > Печать**.
- 2 Выберите принтер, название которого оканчивается на - **Фак**.
- 3 В поле Кому укажите номер получателя.
При необходимости настройте другие параметры факса.
- 4 Отправьте факс.

Планирование задания факса

Примечание: Убедитесь, что факс настроен. Для получения дополнительной информации см. [“Настройка принтера для отправки факса” на стр. 21](#).

- 1 Загрузите оригинал в лоток УАПД или на стекло сканера.
- 2 На начальном экране нажмите **Факс > Кому > введите номер факса > Готово**.
- 3 Коснитесь **Время передачи**, настройте дату и время и коснитесь **ОК**.
- 4 Отправьте факс.

Создание ярлыка места назначения факса

Примечание: Убедитесь, что факс настроен. Для получения дополнительной информации см. [“Настройка принтера для отправки факса” на стр. 21](#).

- 1 На начальном экране коснитесь **Факс > Кому**.
- 2 Введите номер получателя, затем коснитесь **Готово**.
- 3 Коснитесь .
- 4 Создайте ярлык.

Изменение разрешения факса

Примечание: Убедитесь, что факс настроен. Для получения дополнительной информации см. [“Настройка принтера для отправки факса” на стр. 21.](#)

- 1 Загрузите оригинал в лоток УАПД или на стекло сканера.
- 2 На начальном экране нажмите **Факс**, затем введите необходимые данные.
- 3 Коснитесь **Разрешение**, затем настройте параметр.
- 4 Отправьте факс.

Настройка плотности факса

Примечание: Убедитесь, что факс настроен. Для получения дополнительной информации см. [“Настройка принтера для отправки факса” на стр. 21.](#)

- 1 Загрузите оригинал в лоток УАПД или на стекло сканера.
- 2 На начальном экране нажмите **Факс**, затем введите необходимые данные.
- 3 Коснитесь **Плотность**, затем настройте параметр.
- 4 Отправьте факс.

Печать журнала факсов

Примечание: Убедитесь, что факс настроен. Для получения дополнительной информации см. [“Настройка принтера для отправки факса” на стр. 21.](#)

- 1 На начальном экране коснитесь **Параметры > Отчеты > Факс**.
- 2 Выберите **Журнал заданий факса** или **Журнал вызовов факса**.

Блокировка нежелательных факсов

Примечание: Убедитесь, что факс настроен. Для получения дополнительной информации см. [“Настройка принтера для отправки факса” на стр. 21.](#)

- 1 На начальном экране коснитесь **Параметры > Факс > Настройка факса > Параметры приема факсов > Средства управления администратора**.
- 2 Включите функцию **Блокировать факсы без имени**.

Откладывание факсов

Примечание: Убедитесь, что факс настроен. Для получения дополнительной информации см. [“Настройка принтера для отправки факса” на стр. 21.](#)

- 1 Откройте веб-браузер и в поле адреса введите IP-адрес принтера.

Примечания.

- IP-адрес принтера указан на начальном экране принтера. IP-адрес отображается в виде четырех наборов цифр, разделенных точками, например 123.123.123.123.
- Если используется прокси-сервер, временно отключите его, чтобы обеспечить правильную загрузку веб-страницы.

2 Нажмите **Параметры > Факс > Настройка факса > Параметры приема факсов > Откладывание факсов**.

3 Выберите режим.

4 Примените изменения.

Переадресация факса

Примечание: Убедитесь, что факс настроен. Для получения дополнительной информации см. [“Настройка принтера для отправки факса” на стр. 21](#).

1 На начальном экране коснитесь **Параметры > Факс > Настройка факса > Параметры приема факсов > Средства управления администратора**.

2 Коснитесь **Переадресация факса > Пересылка**.

3 Настройте параметры Пересылка и Эл. письмо подтверждения.

Сканирование

Использование устройства автоматической подачи документов и стекла экспонирования сканера

Устройство автоматической подачи документов (УАПД)	Стекло экспонирования сканера
 <ul style="list-style-type: none"> • Используйте УАПД для многостраничных или двусторонних документов. • Загрузите оригинал документа лицевой стороной вверх. Перед загрузкой многостраничных документов убедитесь, что они выровнены. • Обязательно отрегулируйте направляющие УАПД по ширине загружаемой бумаги. 	 <ul style="list-style-type: none"> • Для отдельных страниц или страниц книг, документов небольшого формата (например, почтовых открыток или фотографий), прозрачных пленок или документов на тонкой бумаге (например, вырезки из журналов) рекомендуется использовать стекло экспонирования сканера. • Поместите документ лицевой стороной вниз в угол со стрелкой.

Сканирование на компьютер

Прежде чем начать, убедитесь в следующем.

- Микропрограммное обеспечение принтера обновлено. Для получения дополнительной информации см. [“Обновление микропрограммы” на стр. 43](#).
- Компьютер и принтер подключены к одной сети.

Для пользователей Windows

Примечание: Убедитесь, что принтер добавлен на компьютер. Для получения дополнительной информации см. [“Добавление принтеров к компьютеру” на стр. 42](#).

- 1 Загрузите оригинал в устройство автоматической подачи документов или поместите его на стекло сканера.
- 2 На компьютере откройте **Факсы и сканирование Windows**.
- 3 В меню Источник выберите источник сканера.
- 4 При необходимости измените параметры сканирования.
- 5 Отсканируйте документ.

Для пользователей Macintosh

Примечание: Убедитесь, что принтер добавлен на компьютер. Для получения дополнительной информации см. [“Добавление принтеров к компьютеру” на стр. 42.](#)

- 1 Загрузите оригинал в устройство автоматической подачи документов или поместите его на стекло сканера.
- 2 На компьютере выполните одно из следующих действий:
 - Откройте **Захват изображений**.
 - Откройте **Принтеры и сканеры**, а затем выберите принтер. Нажмите **Сканировать > Открыть сканер**.
- 3 В окне Сканер выполните одно или несколько из следующих действий:
 - Выберите место сохранения отсканированного документа.
 - Выберите размер оригинала.
 - Чтобы выполнить сканирование из УАПД, выберите **Устройство подачи документов** в Меню сканирования или включите **Использовать устройство подачи документов**.
 - При необходимости настройте параметры сканирования.
- 4 Нажмите **Сканировать**.

Сканирование на сервер FTP с помощью ярлыка

- 1 Создайте ярлык FTP.
 - а Откройте веб-браузер и в поле адреса введите IP-адрес принтера.

Примечания.

 - IP-адрес принтера указан на начальном экране принтера. IP-адрес отображается в виде четырех наборов цифр, разделенных точками, например 123.123.123.123.
 - Если используется прокси-сервер, временно отключите его, чтобы обеспечить правильную загрузку веб-страницы.
 - б Нажмите **Ярлыки > Добавить ярлык**.
 - в В меню «Тип ярлыка» выберите **FTP**, а затем настройте параметры.
 - г Примените изменения.
- 2 Загрузите оригинал в лоток УАПД или на стекло сканера.
- 3 На начальном экране нажмите **Ярлыки > FTP**
- 4 Выберите ярлык.

Сканирование в сетевую папку с помощью ярлыка

- 1 Создайте ярлык сетевой папки.
 - а Откройте веб-браузер и в поле адреса введите IP-адрес принтера.

Примечания.

 - IP-адрес принтера указан на начальном экране принтера. IP-адрес отображается в виде четырех наборов цифр, разделенных точками, например 123.123.123.123.

- Если используется прокси-сервер, временно отключите его, чтобы обеспечить правильную загрузку веб-страницы.

б Нажмите **Ярлыки > Добавить ярлык**.

в В меню «Тип ярлыка» выберите **Сетевая папка**, а затем настройте параметры.

г Примените изменения.

2 Загрузите оригинал в лоток УАПД или на стекло сканера.

3 На начальном экране нажмите **Ярлыки > Сканирование в сеть**.

4 Выберите ярлык.

Сканирование на флэш-накопитель

Эта функция доступна только в некоторых моделях принтеров.

1 Загрузите оригинал в лоток УАПД или на стекло сканера.

2 Вставьте флэш-накопитель.

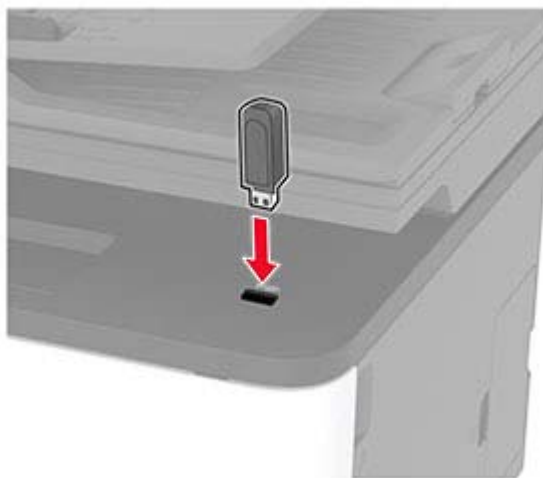

3 Коснитесь **Сканировать на USB-накопитель** и при необходимости настройте нужные параметры.

Примечания.

- Чтобы сохранить отсканированный документ в папку, нажмите **Сканировать в**, выберите папку, а затем нажмите **Сканировать сюда**.
- Если USB-накопитель не появляется, выберите **USB-накопитель** на панели управления.

4 Отсканируйте документ.

Предупреждение – Риск повреждения! Во избежание потери данных или некорректной работы принтера не касайтесь флэш-накопителя или принтера в показанной области при выполнении печати, чтении или записи на устройство памяти.



Использование меню принтера

Карта меню

Устройство	<ul style="list-style-type: none"> • Предпочтения • Экономичный режим • Удаленная панель управления • Уведомления • Управление питанием 	<ul style="list-style-type: none"> • Сбор анонимных данных • Восстановить заводские настройки по умолчанию • Обслуживание • Значки, отображаемые на начальном экране • О принтере
Печать	<ul style="list-style-type: none"> • Компоновка • Настройка • Качество 	<ul style="list-style-type: none"> • PostScript • PCL • Изображение
Бумага	<ul style="list-style-type: none"> • Конфигурация лотка 	<ul style="list-style-type: none"> • Настройка материала для печати
Копировать	Параметры копирования по умолчанию	
Факс ¹	Параметры факса по умолчанию	
Электронная почта	<ul style="list-style-type: none"> • Настройка электронной почты 	<ul style="list-style-type: none"> • Параметры электронной почты по умолчанию
FTP	Параметры FTP по умолчанию	
USB -накопитель ¹	<ul style="list-style-type: none"> • Сканирование на флэш-накопитель 	<ul style="list-style-type: none"> • Печать с флэш-накопителя
Сеть/Порты	<ul style="list-style-type: none"> • Обзор сети • Беспроводная связь • Wi-Fi Direct • Ethernet • TCP/IP • SNMP 	<ul style="list-style-type: none"> • IPSec • 802.1x • Конфигурация LPD • Настройки HTTP/FTP • USB • Ограничение доступа к внешней сети
Безопасность	<ul style="list-style-type: none"> • Методы входа² • Управление сертификатами² • Ограничения входа в систему 	<ul style="list-style-type: none"> • Настройка конфиденциальной печати • Очистка временных файлов данных • Разное
Отчеты	<ul style="list-style-type: none"> • Страница настроек меню • Устройство • Печать 	<ul style="list-style-type: none"> • Ярлыки • Факс • Сеть
Поиск и устранение неисправностей	Печать страниц проверки качества	Очистка сканера
¹ Доступно только на некоторых моделях принтеров. ² Отображается только в Embedded Web Server.		

Устройство

Предпочтения

Элемент меню	Описание
Язык дисплея [Список языков]	Настройка языка отображаемого на дисплее текста.
Страна/регион [Список стран и регионов]	Определение страны или региона, где принтер настроен на работу.
Выполнить начальные настройки Нет* Да	Запуск мастера настройки.
Клавиатура Тип клавиатуры [Список языков]	Выбор языка для типа клавиатуры. Примечание: Все варианты для Тип клавиатуры могут не отображаться или требовать специального оборудования.
Отображаемая информация Отображаемый текст 1 (IP-адрес*) Отображаемый текст 2 (Дата и время*) Пользовательский текст 1 Пользовательский текст 2	Указание информации для отображения на начальном экране.
Дата и время Настроить Текущие дата и время Установка даты и времени вручную Формат даты (ДД-ММ-ГГГГ*) Формат времени (12-часовой*) Часовой пояс	Настройка даты и времени принтера.
Дата и время Протокол сетевого времени Включить NTP (Вкл. *) Сервер NTP Включить проверку подлинности	Настройка параметров протокола сетевого времени (NTP). Примечание: Когда для параметра Включить проверку подлинности установлено значение Клавиша MD5, появляются поля Идентификатор ключа и Пароль.
Форматы бумаги США* Метрическая система	Настройка единицы измерения для форматов бумаги. Примечание: Выбор страны или региона в мастере начальной установки определяет первоначальную настройку формата бумаги.
Яркость экрана 20–100% (100*)	Настройка яркости дисплея.
Доступ к флэш-накопителю Отключено Включено*	Разрешение доступа к флэш-накопителю.
Примечание: Звездочкой (*) отмечены заводские настройки по умолчанию.	

Элемент меню	Описание
Одностороннее сканирование с планшета Вкл. Выкл.*	Устанавливает копирование со стекла экспонирования сканера по одной странице за один раз.
Таймаут дисплея 5–300 (60*)	Задайте время простоя в секундах, по истечении которого на дисплее отобразится начальный экран или принтер автоматически выйдет из учетной записи пользователя.
Примечание: Звездочкой (*) отмечены заводские настройки по умолчанию.	

Экономичный режим

Элемент меню	Описание
Печать Стороны 1-сторонняя* 2-сторонняя	Настройка печати на одной или на обеих сторонах листа.
Печать Страниц на листе Выкл.* 2 страницы на сторону 3 страницы на сторону 4 страницы на сторону 6 страниц на сторону 9 страниц на сторону 12 страниц на сторону 16 страниц на сторону	Печать изображений нескольких страниц на одной стороне листа бумаги.
Печать Плотность тонера Тонкая Стандартная* Темный	Указание большей или меньшей плотности изображений или текстов.
Копировать Стороны 1-сторонняя на 1-стороннюю* 1-сторонняя на 2-стороннюю	Указывает, выполняется ли печать на одной или на обеих сторонах листа.
Копировать Страниц на листе Выкл.* 2 стр. в книжной ориентации 4 стр. в книжной ориентации 2 стр. в альбомной ориентации 4 стр. в альбомной ориентации	Указание количества изображений страниц на одной стороне листа бумаги.
Примечание: Звездочкой (*) отмечены заводские настройки по умолчанию.	

Элемент меню	Описание
Копировать Плотность 1–9 (5*)	Настройка плотности отсканированного изображения.
Примечание: Звездочкой (*) отмечены заводские настройки по умолчанию.	

Удаленная панель управления

Элемент меню	Описание
Внешнее подключение VNC Не разрешать* Разрешить	Подключение внешнего клиента Virtual Network Computing (VNC) к удаленной панели управления.
Тип проверки подлинности Нет* Стандартная проверка подлинности	Настройка типа проверки подлинности при получении доступа к серверу клиента VNC.
Пароль VNC	Указание пароля для соединения с сервером клиента VNC. Примечание: Этот элемент меню отображается только в том случае, если для параметра Тип проверки подлинности задано значение Стандартная проверка подлинности.
Примечание: Звездочкой (*) отмечены заводские настройки по умолчанию.	

Уведомления

Элемент меню	Описание
Звуковой сигнал загруженного УАПД Выкл Вкл.*	Включение звукового сигнала при загрузке бумаги в УАПД.
Аварийный сигнал Выкл Одинарный* Непрерывный	Настройка количества звуковых сигналов при необходимости вмешательства пользователя в работу принтера.
Расходные материалы Показать расчетный ресурс расходных материалов Показать расчетный ресурс* Не показывать расчетный ресурс	Отображение приблизительного состояния расходных материалов.
Расходные материалы Сигнал картриджа Выкл Одинарный* Непрерывный	Задайте, сколько раз подается звуковой сигнал, когда в картридже низкий уровень тонера.
Примечание: Звездочкой (*) отмечены заводские настройки по умолчанию.	

Элемент меню	Описание
Расходные материалы Пользовательские уведомления о расходных материалах	Установка настроек уведомлений, когда необходимо вмешательство пользователя. Примечание: Данный элемент меню отображается только в Embedded Web Server.
Настройка уведомлений по электронной почте Настройка электронной почты Основной шлюз SMTP	Введите IP-адрес или имя хоста основного сервера SMTP, который используется для отправки электронной почты.
Настройка уведомлений по электронной почте Настройка электронной почты Порт первичного шлюза SMTP 1–65535 (25*)	Введите номер порта основного сервера SMTP.
Настройка уведомлений по электронной почте Настройка электронной почты Вторичный шлюз SMTP	Введите IP-адрес сервера или имя хоста вторичного или резервного SMTP-сервера.
Настройка уведомлений по электронной почте Настройка электронной почты Порт вторичного шлюза SMTP 1–65535 (25*)	Введите номер порта вторичного или резервного сервера SMTP.
Настройка уведомлений по электронной почте Настройка электронной почты Время ожидания для SMTP 5–30 сек. (30*)	Установите время ожидания принтера, если сервер SMTP не отвечает.
Настройка уведомлений по электронной почте Настройка электронной почты Обратный адрес	Указание обратного адреса в сообщениях электронной почты.
Настройка уведомлений по электронной почте Настройка электронной почты Всегда использовать обратный адрес SMTP по умолчанию Выкл.* Вкл	Использование обратного адреса SMTP по умолчанию.
Настройка уведомлений по электронной почте Настройка электронной почты Использовать SSL/TLS Отключено* Согласование Требуется	Отправить сообщение эл. почты с помощью зашифрованного канала.
Настройка уведомлений по электронной почте Настройка электронной почты Требовать доверенный сертификат Вкл.* Выкл	Запрос доверенного сертификата при доступе к серверу SMTP.
Примечание: Звездочкой (*) отмечены заводские настройки по умолчанию.	

Элемент меню	Описание
Настройка уведомлений по электронной почте Настройка электронной почты SMTP: Аутентификация на сервере Аутентификация не требуется* Вход / обычная NTLM CRAM-MD5 Digest-MD5 Kerberos 5	Настройка типа проверки подлинности для сервера SMTP.
Настройка уведомлений по электронной почте Настройка электронной почты Электронное сообщение от устройства Нет* Использовать учетные данные SMTP	Указание необходимости запроса учетных данных для сообщений электронной почты, полученных от устройства.
Настройка уведомлений по электронной почте Настройка электронной почты Имя пользователя устройства	Указание идентификатора пользователя для подключения к серверу SMTP.
Настройка уведомлений по электронной почте Настройка электронной почты Пароль устройства	Указание пароля для подключения к серверу SMTP.
Настройка уведомлений по электронной почте Настройка электронной почты Домен NTLM	Указание имени домена для протокола безопасности NTLM.
Предотвращение ошибок Помощник при замятиях Выкл Вкл.*	Настройка автоматической проверки замятой бумаги на принтере.
Предотвращение ошибок Автопродолжение Отключено Включено* (5 секунд) Время автопродолжения	Разрешение автоматического продолжения обработки или печати задания на принтере после удаления определенных сообщений для оператора.
Предотвращение ошибок Автоперезагрузка Автоперезагрузка Перезагружать при простое Перезагружать всегда* Не перезагружать никогда	Настройка перезагрузки принтера при возникновении ошибки.
Предотвращение ошибок Автоперезагрузка Максимальное количество перезагрузок (2*)	Настройка количества автоматических перезагрузок, которое может выполнить принтер.
Примечание: Звездочкой (*) отмечены заводские настройки по умолчанию.	

Элемент меню	Описание
Предотвращение ошибок Автоперезагрузка Окно автоперезагрузки (720*)	Настройка количества секунд, по истечении которых принтер выполнит автоматическую перезагрузку.
Предотвращение ошибок Автоперезагрузка Счетчик автоперезагрузок	Отображение данных счетчика перезагрузок, которые доступны только для чтения.
Предотвращение ошибок Показ ошибки "Короткая бумага" Вкл Автоматический сброс*	Настройка отображения сообщения в случае возникновения ошибки «Короткая бумага». Примечание: «Короткая бумага» относится к размеру загруженной бумаги.
Предотвращение ошибок Защита страниц Выкл.* Вкл	Настройка передачи принтером всей страницы в память перед печатью.
Устранение замятий Восстановление после замятия Выкл Вкл Авто*	Настройка повторной печати замятых страниц на принтере.
Устранение замятий Очистка замятия в сканере Уровень задания Уровень страницы*	Указание способа перезапуска задания сканирования после устранения замятия бумаги.
Примечание: Звездочкой (*) отмечены заводские настройки по умолчанию.	

Управление питанием

Элемент меню	Описание
Профиль спящего режима Печать в спящем режиме Не переходить в спящий режим после завершения печати Переходить в спящий режим после завершения печати*	Этот параметр позволяет оставить принтер в состоянии готовности или перевести в спящий режим после завершения печати
Таймауты Спящий режим 1–120 минут (15*)	Настройка времени простоя до перехода принтера в спящий режим.
Примечание: Звездочкой (*) отмечены заводские настройки по умолчанию.	

Элемент меню	Описание
Таймауты Таймаут режима гибернации Отключено 1 час 2 часа 3 часа 6 часов 1 день 2 дня 3 дня* 1 неделя 2 недели 1 месяц	Задание времени задержки до отключения принтера.
Таймауты Таймаут режима гибернации при подключении Гибернация Не переходить в режим гибернации*	Установите Таймаут режима гибернации, чтобы принтер отключался при наличии активного подключения Ethernet.
Примечание: Звездочкой (*) отмечены заводские настройки по умолчанию.	

Сбор анонимных данных

Элемент меню	Описание
Сбор анонимных данных Информация об использовании и производительности устройства Нет*	Отправка информации об использовании и производительности принтера производителю. Примечание: «Время отправки анонимных данных» отображается только в том случае, если для параметра «Сбор анонимных данных» задано значение «Использование и производительность устройства».
Время отправки анонимных данных Время начала Время остановки	
Примечание: Звездочкой (*) отмечены заводские настройки по умолчанию.	

Восстановить заводские настройки по умолчанию

Пункт меню	Описание
Восст. настройки Восстановить все параметры Восстановить параметры принтера Восстановить параметры сети Восстановить параметры факса	Восстановить заводские настройки по умолчанию.

Обслуживание

Меню конфигурации

Элемент меню	Описание
Конфигурация USB USB PnP 1* 2	Изменение режима USB-драйвера принтера для улучшения его совместимости с персональным компьютером.
Конфигурация USB Сканирование на локальный компьютер через USB Вкл.* Выкл	Настройка регистрации драйвера устройства USB в качестве простого (один интерфейс) или составного (несколько интерфейсов) устройства USB.
Конфигурация USB Скорость USB Заполнен Авто*	Настройка максимальной скорости для порта USB и отключение поддержки высокоскоростной передачи.
Конфигурация лотка Связь лотков Автоматический Выкл.*	Настройка принтера на установку связи между лотками для бумаги одного типа и формата. Примечание: Этот параметр меню доступен только в некоторых моделях принтеров.
Конфигурация лотка Показать сообщение при установке лотка Выкл Только для неизвестных форматов* Всегда	После установки лотка отображается сообщение о выборе формата и типа бумаги.
Конфигурация лотка Загрузка A5 Короткая сторона Длинная сторона*	Указание ориентации при загрузке бумаги формата A5.
Конфигурация лотка Запросы бумаги Авто* Выбор бумаги вручную	Указание источника бумаги, в который необходимо загрузить бумагу после запроса на загрузку бумаги.
Конфигурация лотка Запросы конвертов Авто* Конверт вручную	Указание источника бумаги, в который необходимо загрузить конверт после запроса на загрузку конверта.
Конфигурация лотка Операция для запр. Запрос пользователя* Продолжить Использовать текущее значение	Настройка обработки принтером запросов на замену бумаги или конвертов.
Примечание: Звездочкой (*) отмечены заводские настройки по умолчанию.	

Элемент меню	Описание
Отчеты Страница настроек меню Журнал событий Сводка журнала событий	Печать отчетов о параметрах меню принтера, его состоянии и журналах событий.
Счетчики использования расходных материалов Очистить журнал использования расходных материалов	Сброс настроек журнала использованных расходных материалов, количества страниц и оставшихся дней до значений по умолчанию.
Счетчики использования расходных материалов Сброс термоблока Сброс модуля переноса изображения	Сброс счетчика после установки нового расходного материала.
Эмуляции принтера Эмуляция PPDS Выкл.* Вкл	Настройка принтера на распознавание и использование потока данных PPDS.
Эмуляции принтера Эмуляция PS Выкл.* Выкл	Настройка принтера на распознавание и использование потока данных PS.
Эмуляции принтера Безопасность эмулятора Время ожидания страницы 0–60 (60*)	Настройка времени ожидания страницы во время эмуляции.
Эмуляции принтера Безопасность эмулятора Сброс эмулятора после задания Вкл Выкл.*	Сброс эмулятора после задания на печать.
Эмуляции принтера Безопасность эмулятора Отключить доступ к сообщениям принтера Вкл.* Выкл	Отключение доступа к сообщениям принтера во время эмуляции.
Настройка факса Работа факса при энергосбережении Отключить спящий режим Разрешить спящий режим Авто*	Настройка перехода факса в спящий режим, когда принтер определяет, что это следует сделать. Примечание: Этот параметр меню доступен только в некоторых моделях принтеров.
Конфигурация принтера Режим "Только черный" Выкл.* Вкл	Печать цветных материалов в оттенках серого.
Примечание: Звездочкой (*) отмечены заводские настройки по умолчанию.	

Элемент меню	Описание
Конфигурация принтера Совмещение цветов Выкл 1 2* 3 4 5	Коррекция смещения цветов в принтере для улучшения результатов печати.
Конфигурация принтера Увеличение резкости шрифта 0–150 (24*)	Настройка значения размера текста в пунктах, ниже которого при печати данных шрифтов будут использоваться частотные экраны. Например, если значение составляет 24, то для всех шрифтов размером 24 пункта и меньше будут использоваться частотные экраны.
Эксплуатация устройства Тихий режим Вкл Выкл.*	Перевод принтера в Тихий режим. Примечание: Включение данного параметра снижает производительность принтера.
Эксплуатация устройства Меню панели Включить* Отключить	Включение доступа к меню панели управления.
Эксплуатация устройства Безопасный режим Выкл.* Вкл	Принтер работает в специальном режиме и старается поддерживать наибольшее количество функций, несмотря на известные проблемы. Например, если установлено значение Вкл. и двигатель двусторонней печати не работает, принтер выполняет одностороннюю печать документов, даже если отправляется задание на двустороннюю печать. Примечание: Этот параметр меню доступен только в некоторых моделях принтеров.
Эксплуатация устройства Удалить настраиваемое состояние	Удаление определенных пользователем строк для сообщений По умолчанию или Альтернативных пользовательских сообщений.
Эксплуатация устройства Очистить все удаленно установленные сообщения	Удаление сообщений, которые были установлены удаленно. Примечание: Этот параметр меню доступен только в некоторых моделях принтеров.
Эксплуатация устройства Автоматически показывать экраны ошибок Вкл.* Выкл	Отображение сообщений об ошибке на дисплее после того, как принтер остается неактивным на начальном экране в течение времени, заданного параметром Таймаут дисплея.
Примечание: Звездочкой (*) отмечены заводские настройки по умолчанию.	

Элемент меню	Описание
Настройка датчика меток тонера Настройка частоты калибровки Отключено Минимум настроек цвета Меньше настроек цвета Стандартная* Большая точность цветопередачи Макс. точность цветопер.	Установите частоту калибровки по умолчанию.
Настройка датчика меток тонера Полная калибровка	Запуск полной калибровки цвета.
Настройка датчика меток тонера Печать страницы сведений TPS	Печать страницы диагностики, содержащей данные калибровки датчика меток тонера.
Настройка сканера Ручная регистрация сканера Быстрая диагностика печати	Печать страницы быстрой диагностики. Примечание: Убедитесь, что поля на целевой странице одинаковые вокруг изображения. Если это не так, возможно, необходимо сбросить поля принтера.
Настройка сканера Ручная регистрация сканера Регистрация переднего УАПД Регистрация заднего УАПД Регистрация планшетного сканера	Ручная регистрация сканера и УАПД после замены УАПД, стекла экспонирования сканера или платы контроллера.
Настройка сканера Стирание вдоль краев Очистка краев стекла экспонирования 0–6 (3*) Очистка краев УАПД 0–6 (3*)	Указание размера (в миллиметрах) области вокруг задания для сканирования с УАПД или со стекла экспонирования, на которой не будет выполняться печать.
Настройка сканера Отключить сканер Включено* Отключено УАПД отключено	Отключение сканера в случае, если он не работает должным образом.
Настройка сканера Порядок байтов Tiff Порядок следования байтов ЦП* Обратный порядок байтов Прямой порядок байтов	Настройка порядка байтов изображения в формате TIFF при сканировании.
Настройка сканера Точное количество строк на полосу, формат Tiff Вкл.* Выкл	Установка значения метки RowsPerStrip при сканировании изображения в формате TIFF.
Примечание: Звездочкой (*) отмечены заводские настройки по умолчанию.	

Очистка при простое

Элемент меню	Описание
Очистить энергонезависимую память Стереть все параметры принтера и сети Стереть все ярлыки и настройки ярлыков	Удаление всех настроек и приложений, которые хранятся в принтере.

Значки, отображаемые на начальном экране

Меню	Описание
Копировать Электронная почта Факс Состояние/расходные материалы Очередь заданий Изменить язык Отложенные задания USB Сканирование на компьютер	Указание значков, которые должны отображаться на начальном экране.

О принтере

Элемент меню	Описание
Инвентаризационный номер	Описание принтера. Максимальная длина — 32 символа.
Местонахождение принтера	Определение местоположения принтера. Максимальная длина — 63 символа.
Обратитесь в	Настройка имени принтера. Максимальная длина — 63 символа.
Экспортировать файл конфигурации на USB*	Экспорт файлов конфигурации на флэш-накопитель.
Экспорт файла архива журналов на USB*	Экспорт сжатых файлов журналов на флэш-накопитель.
* Этот пункт меню отображается только в некоторых моделях принтеров.	

Печать

Компоновка

Элемент меню	Описание
Стороны 1-сторонняя* 2-сторонняя	Указывает, выполняется ли печать на одной или на обеих сторонах листа.
Способ переворачивания страниц Длинная сторона* Короткая сторона	Определите, какая сторона бумаги (длинная или короткая) будет сгибаться при выполнении двусторонней печати. Примечание: В зависимости от выбранного параметра принтер автоматически выполняет сдвиг каждой печатной информации на странице, чтобы правильно сшить задание.
Пустые страницы Печать Не печатать*	Печать пустых страниц, которые включены в задание на печать.
Разобрать Выкл [1,1,1,2,2,2] Вкл [1,2,1,2,1,2]*	При выполнении задания на печать обеспечивает сохранение порядка укладываемых страниц, особенно при печати нескольких копий документа.
Страницы-разделители Нет* Между копиями Между заданиями Между страницами	Вставка страниц-разделителей при печати.
Источник страницы-разделителя Лоток 1	Служит для указания источника бумаги, из которого подаются страницы-разделители.
Страниц на листе Выкл.* 2 стр. на сторону 3 стр. на сторону 4 стр. на сторону 6 стр. на сторону 9 стр. на сторону 12 стр. на сторону 16 стр. на сторону	Печать изображений нескольких страниц на одной стороне листа бумаги.
Порядок страниц на листе Горизонтальный* Обратный горизонтальный Вертикальный Обратный вертикальный	Указание положения многостраничных изображений при использовании функции Страниц на листе. Примечание: Расположение зависит от количества страниц и их ориентации.
Ориентация стр. на сторону Авто* Альбомная Книжная	Указание ориентации многостраничных изображений при использовании функции Страниц на листе.
Примечание: Звездочкой (*) отмечены заводские настройки по умолчанию.	

Элемент меню	Описание
Границы страниц на листе Нет* Сплошные	Печать рамок вокруг каждого изображения страницы при использовании функции Страниц на листе.
Копии 1-9999 (1*)	Указание значения по умолчанию числа копий каждого задания на печать.
Область печати Стандартная* По размеру страницы Страница целиком	Указание области печати на листе бумаги.
Примечание: Звездочкой (*) отмечены заводские настройки по умолчанию.	

Настройка

Элемент меню	Описание
Язык принтера Эмуляция PCL Эмуляция PS*	Служит для задания языка интерфейса принтера по умолчанию. Примечание: Задание языка принтера по умолчанию не препятствует передаче из прикладных программ заданий на печать с применением другого языка.
Режим принтера Максимальная скорость Макс. эфф-сть*	Определение рабочих показателей цветных картриджей во время печати. Примечания. <ul style="list-style-type: none"> • Если задано Макс. эфф-сть, цветные картриджи снижают темп или прекращают работу во время печати комплектов монохромных страниц. • Если задано Максимальная скорость, цветные картриджи всегда будут работать во время печати, вне зависимости от цвета печатаемой продукции.
Сохранение ресурсов Вкл. Выкл.*	Укажите, что принтер должен делать с загруженными ресурсами, например шрифтами и макросами, при получении задания на печать, для выполнения которого требуется больше памяти, чем доступно. Примечания. <ul style="list-style-type: none"> • Если задано значение Выкл., принтер сохраняет загруженные объекты только до появления необходимости в освобождении дополнительной памяти. Ресурсы, связанные с неактивным языком принтера, удаляются. • Если задано значение Вкл., принтер сохраняет все загруженные ресурсы при переключении на другой язык. При необходимости принтер показывает сообщение о переполнении памяти вместо удаления постоянных ресурсов.
Порядок печати всех В алфавитном порядке* Начиная с последних Начиная с первых	Определение порядка печати отложенных и конфиденциальных заданий при выборе параметра Печатать все.
Примечание: Звездочкой (*) отмечены заводские настройки по умолчанию.	

Качество

Элемент меню	Описание
Режим печати Монохромные Цветные*	Установка режима печати.
Разрешение печати 4800 CQ*	Установка разрешения для выходной печатной продукции. Примечание: Разрешение 4800 CQ обеспечит высокую производительность и отличное качество.
Плотность тонера Тонкая Стандартная* Темная	Указание большей или меньшей плотности изображений текстов.
Полутона Обычные* Четкие	Повышение качества печати и сглаживание линий с острыми углами.
Яркость RGB От -6 до 6 (0*)	Регулировка яркости, контрастности и насыщенности цветных документов. Примечание: Этот параметр не влияет на файлы, в которых применяются цветовые схемы CMYK.
Контрастность RGB От 0 до 5 (0*)	
Насыщенность RGB От 0 до 5 (0*)	
Примечание: Звездочкой (*) отмечены заводские настройки по умолчанию.	

Дополнительные параметры обработки изображений

Элемент меню	Описание
Цветовой баланс Голубой От -5 до 5 (0*) Пурпурный От -5 до 5 (0*) Желтый От -5 до 5 (0*) Черный От -5 до 5 (0*) Восст. по умолч.	Настройка расхода тонера для каждого цвета.
Примечание: Звездочкой (*) отмечены заводские настройки по умолчанию.	

Элемент меню	Описание
Цветокоррекция Цветокоррекция Авто* Выкл. Вручную Содержимое параметра "Цветокоррекция"	Изменение настроек цвета, используемых для печати документов. Примечания. <ul style="list-style-type: none"> • Если выбрано значение Выкл., принтер использует коррекцию цвета, заданную программным обеспечением. • Если выбрано значение Авто, принтер применяет различные цветовые профили для каждого объекта на распечатываемой странице. • Значение Вручную позволяет настроить преобразования цветов RGB или CMYK для каждого объекта на распечатываемой странице. • Содержимое параметра "Цветокоррекция" доступно, только когда параметру Цветокоррекция присвоено значение Вручную.
Настройка цвета	Калибровка принтера для регулировки отклонений цветопередачи при печати.
Примечание: Звездочкой (*) отмечены заводские настройки по умолчанию.	

PostScript

Элемент меню	Описание
Печать ошибки PS Вкл. Выкл.*	Печать страницы с описанием ошибки® PostScript. Примечание: При возникновении ошибки обработка задания прекращается, принтер печатает сообщение об ошибке, и задание на печать сбрасывается.
Минимальная ширина линии 1–30 (2*)	Установка минимальной ширины штриха. Примечание: Задания печатаются в качестве цветопередачи 4800 CQ, используя половину значения.
Заблокировать режим запуска PS Вкл.* Выкл.	Отключить SysStart файл. Примечание: Настройка по умолчанию может отличаться в зависимости от модели принтера.
Сглаживание изображения Вкл. Выкл.*	Повышение контрастности и четкости изображений с низким разрешением. Примечание: Этот параметр не влияет на изображения с разрешением 300 точек на дюйм или выше.
Таймаут ожидания Отключено Включено*	Включить ожидание принтером дополнительных данных, по истечении которого отменяется выполнение задания на печать.
Время таймаута ожидания 15-65535 (40*)	Определение продолжительности времени в секундах, по истечении которого отменяется выполнение задания на печать в случае отсутствия дополнительных данных. Примечание: Этот пункт меню отображается только при включении параметра Таймаут ожидания.
Примечание: Звездочкой (*) отмечены заводские настройки по умолчанию.	

PCL

Элемент меню	Описание
Имя шрифта [Список доступных шрифтов] (Courier*)	Выберите шрифт из указанного источника.
Набор символов [Список доступных наборов символов] (10U PC-8*)	Определяет набор символов для каждого названия шрифта. Примечание: Набор символов состоит из алфавитно-цифровых символов, знаков препинания и специальных символов. Наборы символов поддерживают различные языки и специальные приложения (например, для научных текстов применяется набор математических символов).
Шаг печати 0,08-100,00 (10,00*)	Настройка шага для фиксированных и одношаговых шрифтов. Примечание: Шаг печати — это количество символов постоянной ширины на один дюйм по горизонтали.
Ориентация Книжная* Альбомная Обр. книжная Обр. альбомная	Служит для задания ориентации текста и графики на странице.
Строк на страницу 1–255	Укажите количество строк текста для каждой печатаемой страницы в потоке данных PCL®. Примечания. <ul style="list-style-type: none"> Этот пункт меню активирует вертикальное смещение, что приводит к печати выбранного количества строк между полей по умолчанию на странице. В США – 60 настройка по умолчанию. Значение по умолчанию, заданное изготовителем для других стран — 64.
Минимальная ширина линии PCL5 1–30 (2*)	Установка начальной минимальной ширины штриха.
Минимальная ширина линии PCLXL 1–30 (2*)	
Ширина A4 198 мм* 203 мм	Задайте ширину логической страницы на бумаге формата A4. Примечание: Логическая страница — это пространство на физической странице, где производится печать данных.
Авто CR после LF Вкл. Выкл.*	Принтер выполняет команду возврата каретки после управляющей команды перевода строки. Примечание: Возврат каретки — это механизм, который дает принтеру команду переместить курсор в первое положение на той же строке.
Авто LF после CR Вкл. Выкл.*	Принтер выполняет команду перевода строки после управляющей команды возврата каретки.
Примечание: Звездочкой (*) отмечены заводские настройки по умолчанию.	

Элемент меню	Описание
Изменение номера лотка Назначить лоток [x] Назначить ручную подачу Назначить ручную подачу конвертов	Настройка принтера для работы с различными драйверами принтера или пользовательским приложением, в котором источникам бумаги присваиваются другие номера.
Изменение номера лотка Просмотр заводских установок	Отображение заводских обозначений для каждого источника бумаги.
Изменение номера лотка Восстановить параметры по умолчанию	Восстановление номеров лотков к заводским значениям.
Время ожидания печати Отключено Включено*	Настройка принтера на завершение задания печати после простоя в течение указанного периода времени в секундах. Примечание: Пункт Длительность времени ожидания печати отображается только при включении параметра Время ожидания печати.
Длительность времени ожидания печати 1–255 (90*)	
Примечание: Звездочкой (*) отмечены заводские настройки по умолчанию.	

Изображение

Пункт меню	Описание
Автоподгонка Вкл. Выкл.*	Выбор наиболее подходящего формата и ориентации бумаги для изображения. Примечание: Если задано значение Вкл., этот элемент меню переопределяет значения масштабирования и ориентации изображения.
Инверсия Выкл.* Вкл.	Инверсия монохромных изображений, содержащих два оттенка. Примечание: Данный элемент меню не применяется к форматам изображений GIF и JPEG.
Масштабирование Привяз лев вер угол Наилучшее соответс.* Привязать центр Подгон выс и шир Подгон по высоте Подгон по ширине	Регулировка изображения по размеру области печати. Примечание: При установке для параметра Автоподгонка значения Вкл. для параметра Масштабирование автоматически задается значение Наилучшее соответс..
Ориентация Книжная* Альбомная Обр. книжная Обр. альбомная	Служит для задания ориентации текста и графики на странице.
Примечание: Звездочкой (*) отмечены заводские настройки по умолчанию.	

Бумага

Конфигурация лотка

Пункт меню	Описание
Устройство подачи по умолчанию Лоток [x] (1*) Выбор бумаги вручную Конверт вручную	Указание устройства подачи бумаги для всех заданий на печать.
Формат и тип бумаги Лоток [x] (1*) Выбор бумаги вручную Конверт вручную	Указание формата или типа бумаги, загруженной в каждый лоток.
Замена форматов Выкл. Letter/A4 Все из списка*	Установка возможности выполнения принтером замены указанного формата бумаги, если требуемый формат не загружен ни в один лоток. Примечания. <ul style="list-style-type: none"> • Если задано значение Выкл, пользователь получает сообщение с предложением загрузить бумагу требуемого формата. • Параметр Letter/A4 выполняет печать документов формата A4 на бумаге формата Letter при загрузке бумаги этого формата и печать документов формата Letter на бумаге формата A4 при загрузке бумаги этого формата. • Параметр Все из списка заменяет Letter/A4.
Примечание: Звездочкой (*) отмечены заводские настройки по умолчанию.	

Настройка материала для печати

Настройка формата Universal

Пункт меню	Описание
Единицы измерения Дюймы Миллиметры	Указание единиц измерения для бумаги формата Universal. Примечание: В США по умолчанию применяются дюймы . В остальном мире по умолчанию применяются миллиметры.
Книжная - Ширина 3,00–14,17 дюйма (8,50*) 76–360 мм (216*)	Указание ширины для книжной ориентации бумаги формата Universal.
Книжная - Высота 3,00–14,17 дюйма (14*) 76–360 мм (356*)	Указание высоты для книжной ориентации бумаги формата Universal.
Направление подачи Короткая сторона* Длинная сторона	Настройка захвата бумаги принтером с короткой или длинной стороны листа. Примечание: Параметр Длинная сторона отображается только в том случае, если самая длинная сторона короче максимальной поддерживаемой ширины.
Примечание: Звездочкой (*) отмечены заводские настройки по умолчанию.	

Пользовательские форматы сканирования

Пункт меню	Описание
<p>Пользовательский формат сканирования [x]</p> <p>Имя формата сканирования</p> <p>Ширина 1-8,50 " (8,50*) 25-216 мм (216*)</p> <p>Длина 1-14 " (14*) 25-356 мм (297*)</p> <p>Ориентация Книжная* Альбомная</p> <p>2 сканирования на одной стороне листа Выкл.* Вкл.</p>	<p>Назначение имени формата сканирования и настройка параметров сканирования.</p>
<p>Примечание: Звездочкой (*) отмечены заводские настройки по умолчанию.</p>	

Типы материалов для печати

Элемент меню	Описание
<p>Обычная бумага</p> <p>Открытки</p> <p>Переработанная</p> <p>Глянцевая</p> <p>Этикетки</p> <p>Фирменные бланки</p> <p>Лоток для</p> <p>Бланки</p> <p>Печатный бланк</p> <p>Цветная бумага</p> <p>Тонкая</p> <p>Плотная</p> <p>Грубая/хлопковая</p> <p>Пользовательский тип [x]</p>	<p>Определение текстуры, плотности и ориентации загружаемой бумаги.</p> <p>Примечание: Поддержка параметра Пользовательский тип доступна только в некоторых моделях принтеров.</p>

Копирование

Параметры копирования по умолчанию

Элемент меню	Описание
Тип содержимого Текст Текст/фото* Фото Графика	Улучшение результата печати в зависимости от содержимого исходного документа.
Стороны 1-сторонняя на 1-стороннюю* 1-сторонняя на 2-стороннюю 2-сторонняя на 1-стороннюю 2-сторонняя на 2-стороннюю	Указание параметров сканирования на основе исходного документа. Примечание: Пункты 2-сторонняя на 1-стороннюю и 2-сторонняя на 2-стороннюю отображаются только на некоторых моделях принтеров.
Цвет Выкл. Вкл.* Автовыбор	Указывает, следует ли печатать цветные копии.
Страниц на листе Выкл.* 2 стр. в книжной ориентации 4 стр. в книжной ориентации 2 стр. в альбомной ориентации 4 стр. в альбомной ориентации	Служит для задания числа изображений страниц на одной стороне листа бумаги.
Печать рамок Вкл. Выкл.*	Размещение рамки вокруг каждого изображения при печати нескольких страниц на одном листе.
Разбор по копиям Выкл. [1,1,1,2,2,2] Вкл. [1,2,1,2,1,2]*	Последовательная печать нескольких копий.
Формат оригинала [Список форматов бумаги]	Указание формата оригинала документа. Примечание: Для США Letter – настройка по умолчанию. Значение по умолчанию, заданное изготовителем для других стран — A4.
Источник бумаги для копий Лоток [x] (1*) Устройство ручной подачи Автовыбор формата	Задание источника бумаги для задания копирования.
Плотность От 1 до 9 (5*)	Настройка плотности отсканированного изображения.
Количество копий 1–9999 (1*)	Указание числа копий.
Примечание: Звездочкой (*) отмечены заводские настройки по умолчанию.	

Дополнительные параметры обработки изображений

Элемент меню	Описание
Цветовой баланс Голубой – красный От -4 до 4 (0*) Пурпурный – зеленый От -4 до 4 (0*) Желтый – синий От -4 до 4 (0*)	Отрегулируйте интенсивность цвета во время сканирования.
Автообнаружение цвета Цветочувств-ность 1–9 (5*) Чувств-ность области 1–9 (5*)	Указание количества цвета, которое принтер может обнаружить в оригинальном документе.
Контрастность Оптимизация в зависимости от содержимого* 0 1 2 3 4 5	Определяет контрастность выходного документа.
Удаление фона Уровень От -4 до 4 (0*)	Настройка степени видимости фона на сканированном изображении.
Сканировать от края до края Вкл. Выкл.*	Разрешение сканирования оригинального документа от края до края.
Примечание: Звездочкой (*) отмечены заводские настройки по умолчанию.	

Средства управления администратора

Элемент меню	Описание
Разрешить цветное копирование Вкл.* Выкл.	Печать цветных копий.
Разрешить сохранение в виде кода быстрого доступа Вкл.* Выкл.	Сохранить пользовательские настройки копирования в виде кодов быстрого доступа.
Примечание: Звездочкой (*) отмечены заводские настройки по умолчанию.	

Факс

Параметры факса по умолчанию

Режим факса

Элемент меню	Описание
Режим факса	Выбор режима факса.
Факс	Примечание: В зависимости от модели принтера заводские настройки по умолчанию могут отличаться.
Сервер факсов	
Отключено	

Настройка факса

Общие параметры факса

Элемент меню	Описание
Имя факса	Идентификация факсимильного аппарата.
Номер факса	Идентификация номера вашего факса.
Идентификатор факса	Уведомление получателей факсов об имени или номере вашего факса.
Имя факса Номер факса*	
Использование памяти	Настройка объема внутренней памяти принтера для работы с факсами. Примечание: Этот элемент меню предотвращает переполнение буфера памяти и сбои при передаче факсов.
Все полученные	
В основном прием	
Равно*	
В основном отправка	
Все отправленные	
Отмена факсов	Отмена исходящих факсов до их передачи или отмена входящих факсов до завершения их печати.
Разрешить*	
Запрещено	
Маскирование номеров факсов	Указание формата маскирования номера исходящего факса.
Выкл.*	
Слева Справа	
Маскируемые цифры	Настройка количества цифр, маскируемых в номере исходящего факса.
0–58 (0*)	
Включить обнаружение подключения к линии	Определение подключения телефонной линии к принтеру. Примечание: Определение выполняется при включении принтера, а также перед каждым вызовом.
Вкл.*	
Выкл	
Оптимизация совместимости факса	Настройка функции факса принтера для оптимальной совместимости с другими факсимильными аппаратами.
Примечание: Звездочкой (*) отмечены заводские настройки по умолчанию.	

Элемент меню	Описание
Передача факса T.38 Аналоговый G.711 etherFAX	Установка способа передачи факса. Примечания. <ul style="list-style-type: none"> • Это меню отображается только в том случае, если на принтере установлен пакет лицензий etherFAX или «Факс через IP (FoIP)». • В зависимости от модели принтера заводские настройки по умолчанию могут отличаться.
Примечание: Звездочкой (*) отмечены заводские настройки по умолчанию.	

Параметры факса HTTPS

Примечание: Это меню отображается только в том случае, если для параметра Передача факса установлено значение etherFAX.

Элемент меню	Описание
URL-адрес службы HTTPS	Указание URL-адреса службы etherFAX.
Прокси-сервер HTTPS	Указание URL-адреса прокси-сервера.
Пользователь прокси HTTPS	Указание имени пользователя и пароля для прокси-сервера.
Пароль прокси-сервера HTTPS	
Шифрование передачи факсов Отключено Включено* Требуется	Включение шифрования исходящих факсимильных сообщений.
Шифрование приема факсов Отключено Включено* Требуется	Включение шифрования входящих факсимильных сообщений.
Состояние факса HTTPS	Отображение состояния связи с etherFAX.
Примечание: Звездочкой (*) отмечены заводские настройки по умолчанию.	

Параметры передачи факсов

Элемент меню	Описание
Разрешение Стандартный* Детальный Сверхвысокое Наивысшее	Настройка разрешения сканируемого изображения. Примечание: Чем выше разрешение, тем больше требуется памяти и времени для передачи факса.
Исходный формат [Список форматов бумаги] (Выбраны смешанные форматы*)	Указание размера оригинала.
Примечание: Звездочкой (*) отмечены заводские настройки по умолчанию.	

Элемент меню	Описание
Ориентация Книжная* Альбомная	Указание ориентации оригинала. Примечание: Этот элемент меню отображается только на некоторых моделях принтеров.
Стороны Выкл.* Короткая сторона Длинная сторона	Указание ориентации оригинала при сканировании с обеих сторон документа. Примечание: Этот элемент меню отображается только на некоторых моделях принтеров.
Тип содержимого Текст* Текст/фото Фото Графика	Улучшение результата печати в зависимости от содержимого оригинала.
Плотность 1–9 (5*)	Настройка плотности отсканированного изображения.
Через УАТС Вкл Выкл.*	Позволяет принтеру набирать номер факса без периода ожидания распознавания сигнала в линии. Примечание: Учрежденческая автоматическая телефонная станция (УАТС) — это телефонная сеть, в которой один номер используется для доступа нескольких абонентов к внешней линии.
Режим набора Тоновый* Импульсный	Указание режима набора для входящих и исходящих факсов.
Примечание: Звездочкой (*) отмечены заводские настройки по умолчанию.	

Дополнительные параметры обработки изображений

Элемент меню	Описание
Цветовой баланс Голубой — Красный От -4 до 4 (0*) Пурпурный — Зеленый От -4 до 4 (0*) Желтый — Синий От -4 до 4 (0*)	Регулировка интенсивности цвета во время сканирования.
Контрастность Оптимизация в зависимости от содержимого* 0 1 2 3 4 5	Указание контрастности выходного документа.
Примечание: Звездочкой (*) отмечены заводские настройки по умолчанию.	

Элемент меню	Описание
Удаление фона Уровень От -4 до 4 (0*)	Настройка степени видимости фона на отсканированном изображении.
Сканировать от края до края Вкл Выкл.*	Разрешение сканирования оригинала от края до края.
Примечание: Звездочкой (*) отмечены заводские настройки по умолчанию.	

Средства управления администратора

Элемент меню	Описание
Автоматический повтор набора 0–9 (5*)	Настройка количества попыток повторного дозвона в зависимости от уровней активности факсимильных аппаратов получателей.
Частота повтора 1–200 минут (3*)	Увеличение времени между попытками дозвона для повышения вероятности успешной отправки факса.
Включить ЕСМ Вкл.* Выкл	Включение режима коррекции ошибок (ЕСМ) для заданий факсимильной связи. Примечание: В процессе передачи данных по факсу ЕСМ обнаруживает и исправляет ошибки, вызванные помехами в телефонной линии и низким уровнем сигнала.
Включить сканирование с передачей по факсу Вкл.* Выкл	Передача отсканированных документов на принтер.
Драйвер на факс Вкл.* Выкл	Разрешение передачи факсов через драйвер печати.
Разрешить сохранение в виде ярлыка Вкл.* Выкл	Сохранение номеров факсов в виде ярлыков на принтере.
Максимальная скорость 33600* 14400 9600 4800 2400	Установка максимальной скорости отправки факсов.
Разрешить сканирование цветного факса Выкл. по умолчанию* Вкл. по умолчанию Никогда не использовать Всегда использовать	Включение цветного сканирования для факса.
Примечание: Звездочкой (*) отмечены заводские настройки по умолчанию.	

Элемент меню	Описание
Автопреобразование цветных факсов в черно-белые Вкл.* Выкл	Преобразование всех исходящих цветных факсов в черно-белые.
Подтвердите номер факса Выкл.* Вкл	Запрос подтверждения номера факса пользователем.
Префикс набора	Указание префикса набора.
Примечание: Звездочкой (*) отмечены заводские настройки по умолчанию.	

Параметры приема факсов

Элемент меню	Описание
Звонок до ответа 1–25 (3*)	Указание количества звонков для входящих факсов.
Автоматическое уменьшение Вкл.* Выкл	Масштабирование входящих факсов по размеру страницы.
Источник бумаги Лоток [X] Авто*	Указание источника бумаги для печати входящих факсов.
Стороны Вкл Выкл.*	Печать на обеих сторонах бумаги.
Страницы-разделители Нет* Перед заданием После задания	Настройка вставки пустых страниц-разделителей при печати.
Источник страницы-разделителя Лоток [X] (1*)	Указание источника бумаги, из которого подаются страницы-разделители.
Нижний колонтитул Вкл Выкл.*	Печать информации о передаче внизу каждой страницы принятого факса.
Метка времени нижнего колонтитула факса Получить* Печать	Печать метки времени внизу каждой страницы принятого факса.
Примечание: Звездочкой (*) отмечены заводские настройки по умолчанию.	

Средства управления администратора

Элемент меню	Описание
Разрешить прием факсов Вкл.* Выкл	Настройка принтера для приема факсов.
Разрешить получение цветного факса Вкл.* Выкл	Настройка принтера для получения цветных факсов.
Включить идентификатор вызывающего абонента Вкл Выкл.*	Отображение номера, с которого отправлен входящий факс.
Блокировать факсы без имени Вкл Выкл.*	Блокировка входящих факсов, передаваемых с устройств с неизвестным идентификатором станции или факса.
Ответ включен Все звонки* Только один звонок Только двойной звонок Только тройной звонок Только единичные или двойные звонки Только единичные или тройные звонки Только двойной или тройной звонок	Установка специального звонка для входящих факсов.
Автоответ Вкл.* Выкл	Настройка принтера для приема факсов автоматически.
Переадресация факса Печать* Печать и отправка Переслать	Настройка пересылки полученных факсов.
Пересылка Место назначения 1 Место назначения 2	Указание адресата пересылки полученных факсов. Примечание: Этот элемент меню появляется только в том случае, если для параметра Переадресация факса установлено значение Печать и отправка или Переслать.
Максимальная скорость 33600* 14400 9600 4800 2400	Установка максимальной скорости передачи факсов.
Примечание: Звездочкой (*) отмечены заводские настройки по умолчанию.	

Параметры журнала факсов

Элемент меню	Описание
Частота журнала передачи Всегда* Никогда Только при ошибке	Указание частоты создания принтером журнала передачи.
Действие журнала передачи Печать Выкл Вкл.* Электронная почта Выкл.* Вкл	Печать или отправка по электронной почте журнала при успешной передаче факса или ошибке передачи.
Журнал ошибок при приеме Не печатать никогда* Печатать при ошибке	Печать журнала при сбое получения факса.
Автоматическая печать отчетов Вкл.* Выкл	Печать всех операций факсимильной связи.
Источник бумаги для журналов Лоток [x] (1*)	Указание источника бумаги для распечатываемых журналов.
Отображение журналов Имя удаленного факса* Набранный номер	Определение отправителя по имени или номеру удаленного факса.
Включить журнал заданий Вкл.* Выкл	Просмотр сводки по всем заданиям факса.
Включить журнал вызовов Вкл.* Выкл	Просмотр сводки по истории набора номеров факса.
Примечание: Звездочкой (*) отмечены заводские настройки по умолчанию.	

Параметры динамика

Элемент меню	Описание
Режим динамика Всегда выкл.* Всегда вкл Включено, когда подключено	Установка режима динамика факса.
Громкость динамика Низкая* Высокое	Регулировка уровня громкости динамика факса.
Примечание: Звездочкой (*) отмечены заводские настройки по умолчанию.	

Элемент меню	Описание
Громкость звонка Выкл.* Вкл	Включение звука звонка.
Примечание: Звездочкой (*) отмечены заводские настройки по умолчанию.	

Настройка факс-сервера

Общие параметры факса

Элемент меню	Описание
В формат	Указание получателя факса. Примечание: Если необходимо использовать номер факса, введите знак (#) перед номером.
Обратный адрес	Указание обратного адреса при отправке факсов.
Тема	Указание темы и информации факса.
Сообщение	
Включить аналоговый прием Выкл.* Вкл.	Настройка принтера для приема аналоговых факсов.
Примечание: Звездочкой (*) отмечены заводские настройки по умолчанию.	

Параметры электронной почты сервера факсов

Элемент меню	Описание
Использовать сервер SMTP электронной почты Вкл.* Выкл.	Использование настроек SMTP (Simple Mail Transfer Protocol) для электронной почты при получении и отправке факсов. Примечание: Если для параметра установлено значение Вкл., все остальные параметры меню Параметры электронной почты сервера факсов не отображаются.
Основной шлюз SMTP	Введите IP-адрес или имя хоста основного сервера SMTP.
Порт первичного шлюза SMTP 1–65535 (25*)	Введите номер порта основного сервера SMTP.
Вторичный шлюз SMTP	Введите IP-адрес сервера или имя хоста вторичного или резервного SMTP-сервера.
Порт вторичного шлюза SMTP 1–65535 (25*)	Введите номер порта вторичного или резервного сервера SMTP.
Время ожидания для SMTP 5-30 (30*)	Установка времени ожидания принтера, если сервер SMTP не отвечает.
Обратный адрес	Указание обратного адреса при отправке факсов.
Примечание: Звездочкой (*) отмечены заводские настройки по умолчанию.	

Элемент меню	Описание
Использовать SSL/TLS Отключено* Согласование Требуется	Указание необходимости отправки факсов с использованием зашифрованной связи.
Требовать доверенный сертификат Выкл. Вкл.*	Указание доверенного сертификата при доступе к серверу SMTP.
SMTP: Аутентификация на сервере Аутентификация не требуется* Вход / обычная NTLM CRAM-MD5 Digest-MD5 Kerberos 5	Настройка типа проверки подлинности для сервера SMTP.
Электронное сообщение от устройства Нет* Использовать учетные данные SMTP	Указание необходимости запроса учетных данных для сообщений электронной почты, полученных от устройства.
Электронное сообщение от пользователя Нет* Использовать учетные данные SMTP Использовать имя пользователя и пароль сеанса Использовать адрес электронной почты и пароль сеанса Запрос пользователя	Указание необходимости запроса учетных данных для сообщений электронной почты, полученных от пользователя.
Исп. уч. данные уст-ва Active Directory Выкл.* Вкл.	Включение учетных данных пользователей и групп для подключения к серверу SMTP.
Имя пользователя устройства	Указание идентификатора пользователя и пароля для подключения к серверу SMTP.
Пароль устройства	
ОБЛАСТЬ Kerberos 5	Указание области для протокола аутентификации Kerberos 5.
Домен NTLM	Указание имени домена для протокола безопасности NTLM.
Отключить ошибку "Не настроен сервер SMTP" Выкл.* Вкл.	Скрыть сообщение об ошибке "Не настроен сервер SMTP".
Примечание: Звездочкой (*) отмечены заводские настройки по умолчанию.	

Параметры сканирования сервера факсов

Элемент меню	Описание
Формат изображения TIFF (.tif) PDF (.pdf)* XPS (.xps)	Указание формата файла отсканированного изображения.
Тип содержимого Текст* Текст/фото Фото Графика	Улучшение результата печати в зависимости от содержимого исходного документа.
Источник содержимого Монохромная лазерная печать Цветной лазерный* Струйная печать Фото/Пленка Журнал Газета Пресса Другое	Улучшение результата печати в зависимости от источника исходного документа.
Разрешение факса Стандартный* Детальный Сверхвысокое Наивысшее	Установка разрешения факса.
Стороны Выкл.* Короткая сторона Длинная сторона	Указание ориентации оригинала при сканировании с обеих сторон документа.
Плотность 1–9 (5*)	Указание плотности выходного документа.
Ориентация Книжная* Альбомная	Служит для задания ориентации текста и графики на странице.
Исходный формат [Список форматов бумаги]	Указание формата оригинала документа. Примечания. <ul style="list-style-type: none"> • Для США Выбраны смешанные форматы — настройка по умолчанию. Значение по умолчанию, заданное изготовителем для других стран — "A4". • Данный параметр может варьироваться в зависимости от модели принтера.
Использовать многостраничные файлы TIFF Выкл. Вкл.*	Выбор между одностраничными и многостраничными файлами TIFF.
Примечание: Звездочкой (*) отмечены заводские настройки по умолчанию.	

Электронная почта

Настройка электронной почты

Элемент меню	Описание
Основной шлюз SMTP	Введите IP-адрес или имя хоста основного сервера SMTP, который используется для отправки электронной почты.
Порт первичного шлюза SMTP 1–65535 (25*)	Введите номер порта основного сервера SMTP.
Вторичный шлюз SMTP	Введите IP-адрес сервера или имя хоста вторичного или резервного SMTP-сервера.
Порт вторичного шлюза SMTP 1–65535 (25*)	Введите номер порта вторичного или резервного сервера SMTP.
Время ожидания для SMTP 5–30 сек. (30*)	Установка времени ожидания принтера, если сервер SMTP не отвечает.
Обратный адрес	Указание обратного адреса в сообщениях электронной почты.
Всегда использовать обратный адрес SMTP по умолчанию Вкл. Выкл.*	Всегда используется адрес для ответа по умолчанию на сервере SMTP.
Использовать SSL/TLS Отключено* Согласование Требуется	Указание необходимости отправки сообщений электронной почты с использованием зашифрованной связи.
Требовать доверенный сертификат Вкл.* Выкл.	Запрос доверенного сертификата при доступе к серверу SMTP.
SMTP: Аутентификация на сервере Аутентификация не требуется* Вход / обычная NTLM CRAM-MD5 Digest-MD5	Настройка типа проверки подлинности для сервера SMTP.
Электронное сообщение от устройства Нет* Использовать учетные данные SMTP	Указание необходимости запроса учетных данных для сообщений электронной почты, полученных от устройства.
Имя пользователя устройства	Указание идентификатора пользователя и пароля для подключения к серверу SMTP.
Пароль устройства	
Домен NTLM	Указание имени домена для протокола безопасности NTLM.
Примечание: Звездочкой (*) отмечены заводские настройки по умолчанию.	

Параметры электронной почты по умолчанию

Элемент меню	Описание
Тема	Указание темы и информации сообщения электронной почты.
Сообщение	
Имя файла	Указание имени файла отсканированного изображения.
Формат PDF (.pdf)* TIFF (.tif) JPEG (.jpg)	Указание формата файла отсканированного изображения.
Параметры PDF Версия PDF 1.3 1.4 1.5* 1.6 1.7 Архивная версия A-1a* A-1b С защитой Выкл.* Вкл. Архивный (PDF/A) Выкл.* Вкл.	Установка формата PDF для отсканированного изображения. Примечание: Архивная версия и Архивный (PDF/A) отображаются только если для параметра Версия PDF задано значение 1.4.
Тип содержимого Текст Текст/фото* Фото Графика	Улучшение результата печати в зависимости от содержимого оригинала.
Цветные Монохромная Серый Цветные* Автовыбор	Указание цвета при сканировании изображения.
Разрешение 75 т/д 150 т/д* 200 т/д 300 т/д 400 т/д 600 т/д	Настройка разрешения сканируемого изображения.
Плотность 1–9 (5*)	Настройка плотности отсканированного изображения.
Примечание: Звездочкой (*) отмечены заводские настройки по умолчанию.	

Элемент меню	Описание
Ориентация Книжная* Альбомная	Указание ориентации оригинала. Примечание: Этот элемент меню отображается только на некоторых моделях принтеров.
Исходный формат [Список форматов бумаги]	Указание формата оригинала. Примечание: Выбраны смешанные форматы — заводская настройка по умолчанию.
Стороны Выкл.* Короткая сторона Длинная сторона	Указание ориентации оригинала при сканировании с обеих сторон документа. Примечание: Этот элемент меню отображается только на некоторых моделях принтеров.
Примечание: Звездочкой (*) отмечены заводские настройки по умолчанию.	

Дополнительные параметры обработки изображений

Элемент меню	Описание
Цветовой баланс Голубой — Красный От -4 до 4 (0*) Пурпурный — Зеленый От -4 до 4 (0*) Желтый — Синий От -4 до 4 (0*)	Регулировка интенсивности цвета во время сканирования.
Автообнаружение цвета Цветочувств-ность 1–9 (5*) Чувствительность области 1–9 (5*) Глубина цвета в битах при передаче по эл. почте 1 бит* 8 бит Минимальное разрешение сканирования 75 т/д 150 т/д 200 т/д 300 т/д*	Указание количества цвета, которое принтер может обнаружить в оригинальном документе.
Контрастность Оптимизация в зависимости от содержимого* 0 1 2 3 4 5	Определяет контрастность выходного документа.
Примечание: Звездочкой (*) отмечены заводские настройки по умолчанию.	

Элемент меню	Описание
Удаление фона Уровень От -4 до 4 (0*)	Настройка степени видимости фона на отсканированном изображении.
Сканировать от края до края Вкл. Выкл.*	Разрешение сканирования оригинала от края до края.
Примечание: Звездочкой (*) отмечены заводские настройки по умолчанию.	

Средства управления администратора

Элемент меню	Описание
Максимальный размер сообщения электронной почты 0–65535 (0*)	Указание допустимого размера файла для каждого сообщения электронной почты.
Сообщение о недопустимом размере	Указание сообщения об ошибке, которое принтер отправляет в случае превышения допустимого размера файла. Примечание: Предусмотрен ввод до 1024 символов.
Отправлять мне копию Не отображается* Вкл. по умолчанию Выкл. по умолчанию Всегда вкл.	Отправлять копию сообщения электронной почты отправителю.
Текст по умолчанию 5-95 (75*)	Настройка качества текста на отсканированном изображении.
Текст/Фото по умолчанию 5-95 (75*)	Настройка качества текста или фото на отсканированном изображении.
Фото по умолчанию 5-95 (50*)	Настройка качества фото на отсканированном изображении.
Журнал передачи Печать журнала* Не печатать журнал Печатать только при ошибке	Печать журнала при успешной передаче отсканированных изображений по электронной почте.
Источник бумаги для журналов Лоток [x] (1*)	Указание источника бумаги для распечатываемых журналов.
Разрешить сохранение в виде ярлыка Вкл.* Выкл.	Сохранение адреса электронной почты для быстрого доступа. Примечание: Если выбрано значение Выкл., кнопка Сохранение в виде кода быстрого доступа не отображается на экране Назначение электронной почты.
Сброс информации эл. почты после отправки Вкл.* Выкл.	Восстановление информации электронной почты по умолчанию после отправки сообщения электронной почты.
Примечание: Звездочкой (*) отмечены заводские настройки по умолчанию.	

FTP

Параметры FTP по умолчанию

Элемент меню	Описание
Формат PDF (.pdf)* TIFF (.tif) JPEG (.jpg)	Указание формата файла отсканированного изображения.
Параметры PDF Версия PDF 1.3 1.4 1.5* 1.6 1.7 Архивная версия A-1a* A-1b С защитой Выкл.* Вкл Архивный (PDF/A) Выкл.* Вкл	Установка формата PDF для отсканированного изображения. Примечание: Архивная версия и Архивный (PDF/A) отображаются только если для параметра Версия PDF задано значение 1.4.
Тип содержимого Текст Текст/фото* Графика Фото	Улучшение результата печати в зависимости от содержимого оригинала.
Цветные Монохромная Серый Цветные* Автовыбор	Указание цвета при сканировании изображения.
Разрешение 75 т/д 150 т/д* 200 т/д 300 т/д 400 т/д 600 т/д	Настройка разрешения сканируемого изображения.
Плотность 1–9 (5*)	Настройка плотности отсканированного изображения.
Примечание: Звездочкой (*) отмечены заводские настройки по умолчанию.	

Элемент меню	Описание
Ориентация Книжная* Альбомная	Указание ориентации оригинала. Примечание: Этот элемент меню отображается только на некоторых моделях принтеров.
Исходный формат [Список форматов бумаги] (Выбраны смешанные форматы*)	Указание формата оригинала.
Стороны Выкл.* Короткая сторона Длинная сторона	Указание ориентации оригинала при сканировании с обеих сторон документа. Примечание: Этот элемент меню отображается только на некоторых моделях принтеров.
Имя файла	Указание имени файла отсканированного изображения.
Примечание: Звездочкой (*) отмечены заводские настройки по умолчанию.	

Дополнительные параметры обработки изображений

Элемент меню	Описание
Цветовой баланс Голубой — Красный От -4 до 4 (0*) Пурпурный — Зеленый От -4 до 4 (0*) Желтый — Синий От -4 до 4 (0*)	Регулировка интенсивности цвета во время сканирования.
Автообнаружение цвета Цветочувств-ность 1–9 (5*) Чувствительность области 1–9 (5*) Глубина цвета для FTP 1 бит* 8 бит Минимальное разрешение сканирования 75 т/д 150 т/д 200 т/д 300 т/д*	Указание количества цвета, которое принтер может обнаружить в оригинальном документе.
Контрастность Оптимизация в зависимости от содержимого* 0 1 2 3 4 5	Определяет контрастность выходного документа.
Примечание: Звездочкой (*) отмечены заводские настройки по умолчанию.	

Элемент меню	Описание
Удаление фона Уровень От -4 до 4 (0*)	Настройка степени видимости фона на отсканированном изображении.
Сканировать от края до края Вкл Выкл.*	Разрешение сканирования оригинала от края до края.
Примечание: Звездочкой (*) отмечены заводские настройки по умолчанию.	

Средства управления администратора

Элемент меню	Описание
Текст по умолчанию 5-95 (75*)	Настройка качества текста на отсканированном изображении.
Текст/Фото по умолчанию 5-95 (75*)	Настройка качества текста или фото на отсканированном изображении.
Фото по умолчанию 5-95 (50*)	Настройка качества фото на отсканированном изображении.
Журнал передачи Печать журнала* Не печатать журнал Печатать только при ошибке	Печать журнала при успешной передаче отсканированных изображений на FTP.
Источник бумаги для журналов Лоток [x] (1*)	Указание источника бумаги для распечатываемых журналов FTP.
Примечание: Звездочкой (*) отмечены заводские настройки по умолчанию.	

Накопитель USB

Сканирование на флэш-накопитель

Элемент меню	Описание
Формат PDF (.pdf)* TIFF (.tif) JPEG (.jpg)	Указание формата файла отсканированного изображения.
Примечание: Звездочкой (*) отмечены заводские настройки по умолчанию.	

Элемент меню	Описание
Параметры PDF Версия PDF 1.3 1.4 1.5* 1.6 1.7 Архивная версия A-1a* A-1b С защитой Выкл.* Вкл Архивный (PDF/A) Выкл.* Вкл	Установка формата PDF для отсканированного изображения. Примечание: Архивная версия и Архивный (PDF/A) отображаются только если для параметра Версия PDF задано значение 1.4.
Тип содержимого Текст Текст/фото* Графика Фото	Улучшение результата печати в зависимости от содержимого оригинала.
Цветные Монохромная Серый Цветные* Автовыбор	Указание цвета при сканировании изображения.
Разрешение 75 т/д 150 т/д* 200 т/д 300 т/д 400 т/д 600 т/д	Настройка разрешения сканируемого изображения.
Плотность 1–9 (5*)	Настройка плотности отсканированного изображения.
Ориентация Книжная* Альбомная	Указание ориентации оригинала. Примечание: Этот элемент меню отображается только на некоторых моделях принтеров.
Исходный формат [Список форматов бумаги] (Выбраны смешанные форматы*)	Указание формата оригинала.
Примечание: Звездочкой (*) отмечены заводские настройки по умолчанию.	

Элемент меню	Описание
Стороны Выкл.* Короткая сторона Длинная сторона	Указание ориентации оригинала при сканировании с обеих сторон документа. Примечание: Этот элемент меню отображается только на некоторых моделях принтеров.
Имя файла	Указание имени файла отсканированного изображения.
Примечание: Звездочкой (*) отмечены заводские настройки по умолчанию.	

Дополнительные параметры обработки изображений

Элемент меню	Описание
Цветовой баланс Голубой – красный От -4 до 4 (0*) Пурпурный – зеленый От -4 до 4 (0*) Желтый – синий От -4 до 4 (0*)	Регулировка интенсивности цвета во время сканирования.
Автообнаружение цвета Цветочувств-ность 1–9 (5*) Чувствительность области 1–9 (5*) Битовая глубина при сканировании 1 бит* 8 бит Минимальное разрешение сканирования 75 т/д 150 т/д 200 т/д 300 т/д*	Указание количества цвета, которое принтер может обнаружить в оригинальном документе.
Контрастность Оптимизация в зависимости от содержимого* 0 1 2 3 4 5	Определяет контрастность выходного документа.
Удаление фона Уровень От -4 до 4 (0*)	Настройка степени видимости фона на отсканированном изображении.
Сканировать от края до края Вкл Выкл.*	Разрешение сканирования оригинала от края до края.
Примечание: Звездочкой (*) отмечены заводские настройки по умолчанию.	

Средства управления администратора

Элемент меню	Описание
Текст по умолчанию 5-95 (75*)	Настройка качества текста на отсканированном изображении.
Текст/Фото по умолчанию 5-95 (75*)	Настройка качества текста или фото на отсканированном изображении.
Фото по умолчанию 5-95 (50*)	Настройка качества фото на отсканированном изображении.
Примечание: Звездочкой (*) отмечены заводские настройки по умолчанию.	

Печать с флэш-накопителя

Элемент меню	Описание
Количество копий 1–9999 (1*)	Указание количества копий.
Источник бумаги Лоток [x] (1*) Выбор бумаги вручную Конверт вручную	Присвоение источника бумаги к заданию на печать.
Цвет Выкл. Вкл.*	Печать выходной продукции в цвете.
Разбор по копиям 1,1,1 - 2,2,2 1,2,3 - 1,2,3*	Последовательная печать нескольких копий.
Стороны 1-сторонняя* 2-сторонняя	Настройка печати на одной или на обеих сторонах листа.
Способ переворачивания страниц Длинная сторона* Короткая сторона	<p>Определите, какая сторона бумаги (длинная или короткая) будет сгибаться при выполнении двусторонней печати.</p> <p>Примечание: В зависимости от выбранного параметра принтер автоматически выполняет сдвиг каждой печатной информации на странице, чтобы правильно сшить задание.</p>
Страниц на листе Выкл.* 2 страницы на сторону 3 страницы на сторону 4 страницы на сторону 6 страниц на сторону 9 страниц на сторону 12 страниц на сторону 16 страниц на сторону	Печать изображений нескольких страниц на одной стороне листа бумаги.
Примечание: Звездочкой (*) отмечены заводские настройки по умолчанию.	

Элемент меню	Описание
Порядок страниц на листе Горизонтальный* Обратный горизонтальный Обратный вертикальный Вертикальный	Указание положения многостраничных изображений при использовании функции Страниц на листе. Примечание: Расположение зависит от количества изображений страниц и их ориентации.
Ориентация страниц на сторону Авто* Альбомная Книжная	Указание ориентации многостраничного документа при использовании функции Страниц на листе.
Границы страниц на листе Нет* Сплошные	Печать рамок вокруг каждого изображения страницы при использовании функции Страниц на листе.
Страницы-разделители Выкл.* Между копиями Между заданиями Между страницами	Указывает на то, требуется ли вставлять страницы-разделители при печати.
Источник страницы-разделителя Лоток [x] (1*)	Служит для указания источника бумаги, из которого подаются страницы-разделители.
Пустые страницы Не печатать* Печать	Настройка печати пустых страниц в рамках задания на печать.
Примечание: Звездочкой (*) отмечены заводские настройки по умолчанию.	

Сеть/Порты

Обзор сети

Элемент меню	Описание
Активный адаптер Авто* Стандартная сеть Беспроводная связь	Указание типа сетевого подключения.
Состояние сети	Просмотр состояния подключения сети принтера.
Отображать состояние сети на принтере Выкл Вкл.*	Просмотр состояния сети на дисплее.
Скорость, двусторонняя печать	Отображение скорости текущей активной сетевой платы.
IPv4	Отображение адреса IPv4.
Все адреса IPv6	Отображение всех адресов IPv6.
Примечание: Звездочкой (*) отмечены заводские настройки по умолчанию.	

Элемент меню	Описание
Сброс сервера печати Пуск	Сброс всех активных сетевых подключений принтера. Примечание: Данный параметр удаляет все параметры конфигурации сети.
Время ожидания для сетевого задания Отключено Включено*	Время до отмены принтером сетевого задания на печать.
Время ожидания для сетевого задания	Укажите значение для времени ожидания (в секундах), если включен параметр Время ожидания для сетевого задания. Примечание: Эта функция доступна только в некоторых моделях принтеров.
Страница для транспарантов Выкл.* Вкл	Печать страницы для транспарантов.
Сканировать в диапазон портов ПК	Задаёт допустимый диапазон портов для принтеров, находящихся за брандмауэром, блокирующим порты.
Включить сетевое подключение Включить* Отключить	Включение или отключение всех сетевых подключений.
Включить протокол LLDP Выкл.* Вкл	Включение протокола LLDP (Link Layer Discovery Protocol) в принтере.
Примечание: Звездочкой (*) отмечены заводские настройки по умолчанию.	

Беспроводная связь

Элемент меню	Описание
Настройка на панели принтера Выбрать сеть Добавить сеть Wi-Fi <ul style="list-style-type: none"> • Имя сети • Сетевой режим Инфраструктура • Режим безопасности беспроводной сети Отключено* WEP WPA2/WPA - Personal WPA2 - Personal 	Определение беспроводных сетей, к которым подключается принтер. Примечание: Данный элемент меню отображается как <i>Настройка беспроводного соединения</i> в Embedded Web Server.

Элемент меню	Описание
Wi-Fi Protected Setup Запуск метода нажатия кнопки Запуск метода с PIN-кодом	Установка беспроводной сети и включение сетевой безопасности. Примечания. <ul style="list-style-type: none"> • Параметр Запуск метода нажатия кнопки позволяет подключать принтер к беспроводной сети нажатием кнопок как на принтере, так и на точке доступа (беспроводном маршрутизаторе) в течение заданного времени. • Параметр Запуск метода с PIN-кодом позволяет подключать принтер к беспроводной сети при помощи ввода PIN-кода в настройках беспроводного соединения точки доступа.
Совместимость 802.11b/g/n (2,4 ГГц) 802.11a/b/g/n/ac (2,4 ГГц/5 ГГц)* 802.11a/n/ac (5 ГГц)	Указание стандарта беспроводной связи для беспроводной сети.
Режим безопасности беспроводной сети Отключено* WEP WPA2/WPA-Personal WPA2-Personal 802.1x - RADIUS	Выбор режима безопасности для подключения принтера к беспроводным устройствам.
Режим проверки подлинности WEP Авто* Открытый Общий	Выбор типа шифрования беспроводной сети (Wireless Encryption Protocol - WEP), используемого принтером. Примечание: Этот параметр меню отображается, только когда для параметра Режим безопасности беспроводной сети задано WEP.
Задать ключ WEP	Установка пароля WEP для защиты беспроводного соединения. Примечание: Этот параметр меню отображается, только когда для параметра Режим безопасности беспроводной сети задано WEP.
WPA2-Personal AES*	Включение защиты беспроводного соединения с помощью WPA2. Примечание: Этот параметр меню отображается, только если для параметра Режим безопасности беспроводной сети задано WPA2-Personal.
Задать PSK	Установка пароля для обеспечения безопасности беспроводного соединения. Примечание: Этот параметр меню отображается, только если для параметра Режим безопасности беспроводной сети задано WPA2/WPA-Personal или WPA2-Personal.
WPA2/WPA-Personal AES*	Включение защиты беспроводного соединения с помощью WPA2/WPA. Примечание: Этот параметр меню отображается, только если для параметра Режим безопасности беспроводной сети задано WPA2/WPA-Personal.
Режим шифрования 802.1x WPA+ WPA2*	Включение защиты беспроводного соединения с помощью стандарта 802.1x. Примечание: Этот параметр меню отображается, только если для параметра Режим безопасности беспроводной сети задано 802.1x - Radius.

Элемент меню	Описание
IPv4 Включить DHCP Вкл.* Выкл	Включение DHCP (Dynamic Host Configuration Protocol). Примечание: DHCP — это стандартный протокол, позволяющий серверу динамически распределять IP-адреса и информацию о конфигурации клиентам.
IPv4 Указание статического IP-адреса IP-адрес Маска подсети Шлюз	Указание статического IP-адреса принтера.
IPv6 Включить IPv6 Вкл.* Выкл	Включение IPv6 в принтере.
IPv6 Включить DHCPv6 Вкл Выкл.*	Включение DHCPv6 в принтере.
IPv6 Автоматическая настройка адресов без сохранения состояния Выкл Вкл.*	Настройка использования сетевым адаптером записей автоматической настройки IPv6-адреса, предоставляемых маршрутизатором.
IPv6 DNS-адрес	Указание адреса сервера DNS.
IPv6 Адрес IPV6, назначенный вручную	Назначение адреса IPv6. Примечание: Этот элемент меню отображается только на некоторых моделях принтеров.
IPv6 Маршрутизатор IPV6, назначенный вручную	Назначение адреса маршрутизатора IPv6. Примечание: Этот элемент меню отображается только на некоторых моделях принтеров.
IPv6 Префикс адреса 0–128 (64*)	Указание префикса адреса.
IPv6 Все адреса IPv6	Отображение всех адресов IPv6.
IPv6 Все адреса маршрутизаторов IPv6	Отображение всех адресов маршрутизаторов IPv6.
Сетевой адрес UAA-адрес LAA	Просмотр сетевых адресов.

Элемент меню	Описание
PCL SmartSwitch Вкл.* Выкл	Независимо от языка управления принтером по умолчанию принтер автоматически переключается в режим эмуляции PCL при приеме задания на печать, требующего такого переключения. Примечание: Если PCL SmartSwitch отключен, принтер не анализирует поступающие данные и использует язык принтера по умолчанию, указанный в меню Настройка.
PS SmartSwitch Вкл.* Выкл.*	Независимо от языка управления принтером по умолчанию принтер автоматически переключается в режим эмуляции PS при приеме задания на печать, требующего такого переключения. Примечание: Если PS SmartSwitch отключен, принтер не анализирует поступающие данные и использует язык принтера по умолчанию, указанный в меню Настройка.
Двоичный PS-Мас Авто* Вкл Выкл	Настройка принтера для обработки двоичных заданий на печать PostScript с компьютеров Macintosh. Примечания. <ul style="list-style-type: none"> • При выборе значения Вкл. выполняется обработка заданий на печать PostScript с несформированными двоичными данными. • При выборе значения Выкл. выполняется фильтрация заданий на печать с применением стандартного протокола.

Wi-Fi Direct

Элемент меню	Описание
Включить Wi-Fi Direct Вкл. Выкл.*	Настройка прямого подключения принтера к устройствам с поддержкой Wi-Fi.
Имя Wi-Fi Direct	Указание имени сети Wi-Fi Direct.
Пароль Wi-Fi Direct	Настройка пароля для аутентификации и проверки подлинности пользователей соединения Wi-Fi.
Показать пароль на странице настройки Выкл. Вкл.*	Включение отображения «Пароля Wi-Fi Direct» на «Странице сетевых параметров».
Номер предпочтительного канала 1–11 Авто*	Настройка предпочтительного канала сети Wi-Fi.
IP-адрес владельца группы	Определение IP-адреса владельца группы.
Автоматически принимать запросы Push Button Выкл.* Вкл.	Автоматический прием запросов на подключение к сети. Примечание: Автоматический прием запросов небезопасен.
Примечание: Звездочкой (*) отмечены заводские настройки по умолчанию.	

Ethernet

Элемент меню	Описание
Скорость передачи по сети	Отображение скорости активного адаптера сети.
IPv4 Включить DHCP Вкл.* Выкл.	Включить DHCP (Dynamic Host Configuration Protocol). Примечание: DHCP — это стандартный протокол, позволяющий серверу динамически распределять IP-адреса и информацию о конфигурации клиентам.
IPv4 Указание статического IP-адреса IP-адрес Маска подсети Шлюз	Задание статического IP-адреса принтера.
IPv6 Включить IPv6 Выкл. Вкл.*	Включение IPv6 в принтере.
IPv6 Включить DHCPv6 Выкл.* Вкл.	Включение DHCPv6 в принтере.
IPv6 Автоматическая настройка адресов без сохранения состояния Выкл. Вкл.*	Настройка использования сетевым адаптером записей автоматической настройки IPv6-адреса, предоставляемых маршрутизатором.
IPv6 Адрес DNS	Указание адреса сервера DNS.
IPv6 Адрес IPV6, назначенный вручную	Назначение адреса IPv6. Примечание: Этот пункт меню отображается только в некоторых моделях принтеров.
IPv6 Маршрутизатор IPV6, назначенный вручную	Назначьте адрес маршрутизатора IPv6. Примечание: Этот пункт меню отображается только в некоторых моделях принтеров.
IPv6 Префикс адреса 0-128 (64*)	Указание префикса адреса.
IPv6 Все адреса IPv6	Отображение всех адресов IPv6.
IPv6 Все адреса маршрутизаторов IPv6	Отображение всех адресов маршрутизаторов IPv6.
Примечание: Звездочкой (*) отмечены заводские настройки по умолчанию.	

Элемент меню	Описание
Сетевой адрес UAA-адрес LAA	Отображение адресов управления доступом к среде передачи данных (MAC-адресов) принтера: Локально управляемый адрес (LAA) и универсально администрируемый адрес (UAA). Примечание: LAA принтера можно изменить вручную.
PCL SmartSwitch Выкл. Вкл.*	Независимо от языка управления принтером по умолчанию принтер автоматически переключается в режим эмуляции PCL при приеме задания, требующего такого переключения. Примечание: Если PCL SmartSwitch отключен, принтер не анализирует поступающие данные и использует язык принтера по умолчанию, указанный в меню Настройка.
PS SmartSwitch Вкл.* Выкл.*	Независимо от языка управления принтером по умолчанию принтер автоматически переключается в режим эмуляции PS при приеме задания, требующего такого переключения. Примечание: Если PS SmartSwitch отключен, принтер не анализирует поступающие данные и использует язык принтера по умолчанию, указанный в меню Настройка.
Двоичный PS-Мас Авто* Вкл. Выкл.	Настройка принтера для обработки двоичных заданий на печать PostScript с компьютеров Macintosh. Примечания. <ul style="list-style-type: none"> • При выборе значения Вкл. выполняется обработка заданий на печать PostScript с несформированными двоичными данными. • При выборе значения Выкл. выполняется фильтрация заданий на печать с применением стандартного протокола.
Энергосбережение Ethernet Выкл. Вкл. Авто*	Уменьшение энергопотребления, когда принтер не получает данных по сети Ethernet.
Примечание: Звездочкой (*) отмечены заводские настройки по умолчанию.	

TCP/IP

Примечание: Этот элемент меню отображается только на сетевых принтерах и принтерах, подключенных к серверам печати.

Элемент меню	Описание
Задать имя узла	Задать текущее имя хоста TCP/IP.
Имя домена	Указание имени домена.
Разрешить DHCP/BOOTP обновлять сервер NTP Вкл.* Выкл.	Клиенты DHCP и BOOTP могут обновлять настройки NTP принтера.
Имя нулевой конфигурации	Указание имени службы для нулевой конфигурации сети.
Примечание: Звездочкой (*) отмечены заводские настройки по умолчанию.	

Элемент меню	Описание
Включить авто IP-адрес Вкл.* Выкл.	Автоматическое назначение IP-адреса.
Адрес DNS	Указание текущего адреса сервера службы имен доменов (DNS).
Резервный DNS	
Резервный DNS 2	
Резервный DNS 3	
Порядок поиска в доменах	Указание списка имен доменов для поиска принтера и ресурсов, которые находятся в разных доменах в сети.
Включить DDNS Выкл.* Вкл.	Обновление настроек динамического DNS.
DDNS TTL	Указание параметров текущего адреса DDNS.
TTL по умолчанию	
Время обновления DDNS	
Включить mDNS Вкл.* Выкл.	Обновление настроек Multicast DNS.
Адрес WINS	Указание адреса сервера службы Windows Internet Name Service (WINS).
Включить BOOTP Выкл.* Вкл.	Назначение IP-адреса принтера протоколом BOOTP.
Список огр. серверов	Указание IP-адреса сервера для TCP-соединений. Примечания. <ul style="list-style-type: none"> • Данный элемент меню отображается только в Embedded Web Server. • В качестве разделителя IP-адресов используйте запятую. • Можно добавить до 50 IP-адресов.
Параметры списка серверов с ограниченным доступом Блокировать все порты* Блокировать только печать Блокировать только печать и HTTP	Указание способа доступа IP-адресов к функциям принтера. Примечание: Данный элемент меню отображается только в Embedded Web Server.
MTU	Указание максимального размера передаваемого блока данных (MTU) для TCP-подключений.
Raw Print Port 1-65535 (9100*)	Указание номера порта для печати в режиме Raw на принтерах, подключенных по сети.
Примечание: Звездочкой (*) отмечены заводские настройки по умолчанию.	

Элемент меню	Описание
Максимальная скорость передачи данных для исходящего трафика Отключено* Включено	Включение максимальной скорости передачи для принтера.
Включить TLSv1.0 Вкл.* Выкл.	Включение протокола TLSv1.0.
Включить TLSv1.1 Вкл.* Выкл.	Включение протокола TLSv1.1.
Список алгоритмов шифрования SSL	Указание алгоритмов шифрования, используемых для SSL- или TLS-соединений.
Примечание: Звездочкой (*) отмечены заводские настройки по умолчанию.	

SNMP

Примечание: Это меню отображается только на сетевых моделях и принтерах, подсоединенных к серверам печати.

Элемент меню	Описание
SNMP версий 1 и 2c Включено Выкл Вкл.* Разрешить управление по SNMP Выкл Вкл.* Включить PPM MIB Выкл Вкл.* Сообщество SNMP	Настройка простого протокола сетевого администрирования (SNMP) версий 1 и 2c для установки драйверов печати и приложений.
Примечание: Звездочкой (*) отмечены заводские настройки по умолчанию.	

Элемент меню	Описание
SNMP версии 3 Включено Выкл Вкл.* Указание учетных данных для чтения/записи Имя пользователя Пароль конфиденциальности Пароль для проверки подлинности Указание учетных данных только для чтения Имя пользователя Пароль конфиденциальности Пароль для проверки подлинности Хэш аутентификации MD5 SHA1* Минимальный уровень аутентификации Без аутентификации, без конфиденциальности Аутентификация, без конфиденциальности Аутентификация, конфиденциальность* Алгоритм конфиденциальности DES AES-128*	Настройка протокола SNMP версии 3 для установки и обновления защиты принтера.
Примечание: Звездочкой (*) отмечены заводские настройки по умолчанию.	

IPSec

Примечание: Это меню отображается только на сетевых моделях и принтерах, подсоединенных к серверам печати.

Элемент меню	Описание
Включить IPSec Выкл.* Вкл.	Включение протокола Интернет-безопасности (IPSec).
Базовая конфигурация По умолчанию* Совместимость Защищенный	Установка базовой конфигурации IPSec. Примечание: Это меню отображается, только когда для параметра Включить IPSec задано Вкл..
Примечание: Звездочкой (*) отмечены заводские настройки по умолчанию.	

Элемент меню	Описание
Предложение в поле DH (алгоритм Диффи-Хеллмана) Group modp2048 (14)* modp3072 (15) modp4069 (16) modp6144 (17)	Установка шифрования IPSec. Примечания. <ul style="list-style-type: none"> Предложение в поле DH (алгоритм Диффи-Хеллмана) Group отображается только при установке для параметра Базовая конфигурация значения Совместимость. Срок службы IKE SA (часы) и Срок службы IPSec SA (часы) отображаются только при установке для параметра Базовая конфигурация значения С защитой.
Срок службы IKE SA (часы) 1 2 4 8 24*	
Срок службы IPSec SA (часы) 1 2 4 8* 24	
Предлагаемый метод шифрования 3DES AES*	Указание способов шифрования и проверки подлинности для безопасного подключения к сети. Примечание: Эти параметры меню отображаются только при установке для параметра Базовая конфигурация значения Совместимость.
Предлагаемый способ аутентификации SHA1 SHA256* SHA512	
Серт. устройства IPsec	Указание сертификата IPSec. Примечание: Это меню отображается, только когда для параметра Включить IPSec задано Вкл..
Подключения, в которых для проверки подлинности используется общий ключ Хост [x] Адрес Ключ	Настройка подключений принтера с проверкой подлинности. Примечание: Эти параметры меню отображаются, только когда для параметра Включить IPSec задано Вкл..
Сертификация соединений с проверкой подлинности Хост [x] Адрес[/подсеть] Адрес[/подсеть]	
Примечание: Звездочкой (*) отмечены заводские настройки по умолчанию.	

802.1x

Примечание: Это меню отображается только на сетевых моделях и принтерах, подсоединенных к серверам печати.

Пункт меню	Описание
Активный Выкл.* Вкл.	Позволяет устанавливать соединение принтера с сетями, требующими аутентификации для разрешения доступа.
Примечание: Звездочкой (*) отмечены заводские настройки по умолчанию.	

Конфигурация LPD

Примечание: Это меню отображается только на сетевых моделях и принтерах, подсоединенных к серверам печати.

Пункт меню	Описание
Время ожидания LPD 0-65535 сек. (90*)	Установка времени ожидания остановки службы Line Printer Daemon (LPD) при зависших или недопустимых заданиях печати.
Баннерная страница LPD Выкл.* Вкл.	Печать баннерной страницы для всех заданий печати LPD. Примечание: Баннерная страница — это первая страница задания печати, используемая в качестве разделителя заданий печати и определения автора запроса задания на печать.
Последняя страница LPD Выкл.* Вкл.	Печать последней страницы для всех заданий печати LPD. Примечание: Последняя страница — это завершающая страница задания на печать.
Преобраз. возврата каретки LPD Выкл.* Вкл.	Включение преобразования возврата каретки. Примечание: Возврат каретки — это механизм, который дает принтеру команду переместить курсор в первое положение на той же строке.
Примечание: Звездочкой (*) отмечены заводские настройки по умолчанию.	

Настройки HTTP/FTP

Элемент меню	Описание
Включить сервер HTTP Выкл. Вкл.*	Получение доступа к веб-серверу Embedded Web Server для мониторинга и управления принтером.
Включить HTTPS Выкл. Вкл.*	Настройка параметров протокола защищенной передачи гипертекста (HTTPS).
Принудительные подключения по протоколу HTTPS Вкл. Выкл.*	Принудительное использование принтером подключений HTTPS.
Включить FTP/FTPS Выкл. Вкл.*	Отправка файлов с помощью FTP.
Примечание: Звездочкой (*) отмечены заводские настройки по умолчанию.	

Элемент меню	Описание
Локальные домены	Указание имен доменов для серверов HTTP и FTP. Примечание: Данный элемент меню отображается только в Embedded Web Server.
IP-адрес прокси HTTP	Настройка параметров серверов HTTP и FTP.
IP-адрес прокси FTP	
IP-порт для HTTP по умолчанию 1–65535 (80*)	
Серт. устройства HTTPS	
IP-порт для FTP по умолчанию 1–65535 (21*)	
Время ожд. запросов HTTP/FTP 1-299 (30*)	Указание времени до отсоединения от сервера.
Число попыток запросов HTTP/FTP 1-299 (3*)	Указание количества повторных попыток соединения с сервером HTTP/FTP.
Примечание: Звездочкой (*) отмечены заводские настройки по умолчанию.	

USB

Элемент меню	Описание
PCL SmartSwitch Выкл. Вкл.*	Если этот режим включен, независимо от языка управления принтером по умолчанию принтер переключается в режим эмуляции PCL при приеме через порт USB задания на печать, требующего такого переключения. Примечание: Если PCL SmartSwitch отключен, принтер не анализирует поступающие данные и использует язык принтера по умолчанию, указанный в меню Настройка.
PS SmartSwitch Выкл. Вкл.*	Если этот режим включен, независимо от языка управления принтером по умолчанию принтер переключается в режим эмуляции PS при приеме через порт USB задания на печать, требующего такого переключения. Примечание: Если PS SmartSwitch отключен, принтер не анализирует поступающие данные и использует язык принтера по умолчанию, указанный в меню Настройка.
Двоичный PS-Мас Вкл. Авто* Выкл.	Настройка принтера для обработки двоичных заданий на печать PostScript с компьютеров Macintosh. Примечания. <ul style="list-style-type: none"> • Если задано значение Вкл., принтер обрабатывает необработанные задания на печать в двоичном формате PostScript, полученные с компьютеров с операционной системой Macintosh. • Если задано значение Авто, принтер обрабатывает задания на печать, полученные с компьютеров с операционной системой Windows или Macintosh. • Если задано значение Выкл., принтер выполняет фильтрацию заданий на печать в формате PostScript с помощью стандартного протокола.
Включить порт USB Отключить Включить*	Включение стандартного порта USB.
Примечание: Звездочкой (*) отмечены заводские настройки по умолчанию.	

Ограничение доступа к внешней сети

Пункт меню	Описание
Ограничение доступа к внешней сети Выкл.* Вкл.	Ограничение доступа к сетевым узлам.
Адрес внешней сети	Указание сетевых адресов с ограниченным доступом.
Адрес электронной почты для уведомлений	Указание адреса электронной почты для отправки уведомления о зарегистрированных событиях.
Частота команды ping 1–300 (10*)	Указание интервала сетевого запроса в секундах.
Примечание: Звездочкой (*) отмечены заводские настройки по умолчанию.	

Безопасность

Методы входа

Общий доступ

Элемент меню	Описание
Управление правами Доступ к функциям Управление ярлыками Создать профили Управление закладками Печать с флэш-накопителя Цветная печать с флэш-накопителя Сканирование на флэш-накопитель Функция копирования Печать цветных копий Функция эл. почты Функция факса Функция FTP Не задерживать отложенные факсы Доступ к отложенным заданиям Профили пользователей Отменить задания на устройстве Изменить язык Протокол IPP Удаленный запуск сканирования Ч/б печать Цветная печать Сетевая папка — Сканирование	Управление доступом к функциям принтера.

Элемент меню	Описание
Управление правами Административные меню Меню "Безопасность" Меню "Сеть/Порты" Меню "Бумага" Меню "Отчеты" Меню настройки функций Меню "Расходные материалы" Меню SE Меню "Устройство"	Управление доступом к меню принтера.
Управление правами Управление устройствами Удаленное управление Обновления микропрограммного обеспечения Доступ к Embedded Web Server Импорт / экспорт всех параметров Очистка при простое	Управление доступом к параметрам управления принтера.

Локальные аккаунты

Элемент меню	Описание
Добавить пользователя Имя пользователя/пароль Имя пользователя Пароль PIN-код	Создание локальных учетных записей для управления доступом к функциям принтера.
Управление группами/правами Добавить группу Импортировать параметры управления доступом Доступ к функциям Административные меню Управление устройствами Все пользователи Импортировать параметры управления доступом Доступ к функциям Административные меню Управление устройствами Администратор Доступ к функциям Административные меню Управление устройствами	Управление доступом групп или пользователей к функциям принтера, приложениям и параметрам безопасности.

Управление сертификатами

Элемент меню	Элемент меню
Настройка сертификатов по умолчанию Общее имя Название организации Название подразделения Страна/регион Область Город Другое имя субъекта	Установка значений по умолчанию для созданных сертификатов.
Сертификаты устройства	Создание, удаление или просмотр сертификатов устройств.
Управление сертификатами СА	Загрузка, удаление или просмотр сертификатов центра сертификации (СА).

График устройств USB

Элемент меню	Описание
Графики Добавить новый график	Планирование доступа к переднему порту USB.

Ограничения входа в систему

Элемент меню	Описание
Вход в систему не выполнен 1-10 (3*)	Указание количества неудачных попыток входа до блокировки пользователя.
Ошибка временного интервала 1–60 минут (5*)	Указание временного интервала между неудачными попытками входа до блокировки пользователя.
Время блокировки 1–60 минут (5*)	Указание продолжительности блокировки.
Время ожидания удаленного входа в систему 1–120 минут (10*)	Указание времени задержки удаленного входа в систему до автоматического выхода.
Примечание: Звездочкой (*) отмечены заводские настройки по умолчанию.	

Настройка конфиденциальной печати

Элемент меню	Описание
Макс. количество попыток ввода неверного PIN-кода 2-10 (0*)	Указание количества попыток ввода неверного PIN-кода. Примечания. <ul style="list-style-type: none"> Нулевое значение отключает эту настройку. По достижении предельного значения выполняется удаление заданий печати для данного сочетания имени пользователя и PIN-кода.
Примечание: Звездочкой (*) отмечены заводские настройки по умолчанию.	

Элемент меню	Описание
Истечение срока действия конфиденциального задания Выкл.* 1 час 4 часа 24 часа 1 неделя	Установка времени хранения заданий на конфиденциальную печать. Примечания. <ul style="list-style-type: none"> • Если данный элемент меню был изменен, когда в памяти принтера находились конфиденциальные задания печати, то срок хранения этих заданий не изменяется на новое значение по умолчанию. • Если принтер отключен, все конфиденциальные задания, хранящиеся в памяти принтера, удаляются.
Истечение срока действия задания на печать с повтором Выкл.* 1 час 4 часа 24 часа 1 неделя	Установка времени хранения заданий на печать, которые требуется повторить.
Истечение срока действия задания на печать с проверкой Выкл.* 1 час 4 часа 24 часа 1 неделя	Установка времени хранения копий, которые принтер печатает, чтобы пользователь мог проверить качество перед печатью остальных копий.
Истечение срока действия задания на печать с резервированием Выкл.* 1 час 4 часа 24 часа 1 неделя	Установка времени хранения принтером заданий на печать, которые требуется выполнить позднее.
Требуется преобразование всех заданий в отложенные задания печати Выкл.* Вкл.	Настройка отсрочки всех заданий печати.
Сохранить повторяющиеся документы Выкл.* Вкл.	Разрешить хранение документов с одинаковым именем.
Примечание: Звездочкой (*) отмечены заводские настройки по умолчанию.	

Очистка временных файлов данных

Элемент меню	Описание
Сохранено во внутренней памяти Выкл.* Вкл.	Удаление всех файлов, хранящихся в памяти принтера.
Примечание: Звездочкой (*) отмечены заводские настройки по умолчанию.	

Разное

Элемент меню	Описание
Полномочия печати Выкл.* Вкл	Разрешение пользователю выполнять печать.
Логин полномочий печати по умолчанию	Обеспечивает отображение разрешения по умолчанию, используемое для печати пользователем. Примечание: Этот параметр отображается только при создании одного или нескольких «Методов входа».
Переключатель сброса параметров безопасности Включить доступ учетной записи "Гость"* Не влияет	Настройка прав доступа пользователя к принтеру. Примечания. <ul style="list-style-type: none"> Переключатель находится рядом со значком в виде замка на плате контроллера. Параметр Включить доступ учетной записи "Гость" предоставляет любому пользователю доступ ко всем функциям принтера. Параметр Не влияет может сделать доступ к принтеру невозможным, если отсутствуют необходимые сведения о безопасности.
Минимальная длина пароля 0–32	Указание длины пароля.
Включить отображение пароля/PIN-кода	Отображение пароля или персонального идентификационного номера.
Примечание: Звездочкой (*) отмечены заводские настройки по умолчанию.	

Отчеты

Страница настроек меню

Пункт меню	Описание
Страница настроек меню	Печать отчета, содержащего меню принтера.

Устройство

Пункт меню	Описание
Информация об устройстве	Печать отчета, содержащего сведения о принтере.

Пункт меню	Описание
Статистика устройства	Печать отчета об использовании принтера и состоянии расходных материалов.
Список профилей	Печать списка профилей, сохраненных в принтере.
Отчет по устройству	Печать отчета, содержащего серийный номер и название модели принтера.

Печать

Элемент меню	Описание
Печать шрифтов Шрифты PCL Шрифты PostScript	Печать образцов и информации о шрифтах, доступных для каждого языка принтера.
Печать демонстрационной страницы Демонстрационная страница	Распечатайте демонстрационную страницу, которая используется в качестве диагностического инструмента для устранения проблем печати.

Ярлыки

Элемент меню	Описание
Все ярлыки	<p>Печать отчета со списком ярлыков, которые хранятся в принтере.</p> <p>Примечание: Элемент Ярлыки факсов отображается только в некоторых моделях принтеров.</p>
Ярлыки факсов	
Ярлыки копирования	
Ярлыки электронной почты	
Ярлыки FTP	
Ярлыки сетевой папки	

Факс

Примечание: Это меню отображается только в том случае, если настроен факс и для параметра Включить журнал заданий установлено значение Вкл.

Элемент меню	Описание
Журнал заданий факса	Печать отчета о последних 200 заданиях факса.
Журнал вызовов факса	Печать отчета о последних 100 вызовах (попытках вызова, принятых и заблокированных вызовах).

Сеть

Пункт меню	Описание
Страница сетевых параметров	Печать страницы, на которой отображаются настроенные сети и параметры беспроводного соединения принтера. Примечание: Этот пункт меню отображается только на сетевых принтерах и принтерах, подключенных к серверам печати.
Подключенные клиенты Wi-Fi Direct	Печать страницы, содержащей список устройств, подключенных к принтеру с помощью Wi-Fi Direct. Примечание: Это меню отображается, только когда для параметра Включить Wi-Fi Direct задано Вкл..

Поиск и устранение неисправностей

Пункт меню	Описание
Печать страниц проверки качества	Печать образцов страниц для выявления и исправления дефектов печати.
Очистка сканера	Распечатайте инструкции по очистке сканера.

Обслуживание принтера

Проверка состояния компонентов и расходных материалов

- 1 На начальном экране нажмите **Состояние/Расходные материалы**.
- 2 Выберите компоненты или расходные материалы, которые необходимо проверить.

Примечание: Этот параметр можно также открыть, коснувшись верхней части начального экрана.

Настройка уведомлений о расходных материалах

- 1 Откройте веб-браузер и в поле адреса введите IP-адрес принтера.

Примечания.

- IP-адрес принтера указан на начальном экране принтера. IP-адрес отображается в виде четырех наборов цифр, разделенных точками, например 123.123.123.123.
- Если используется прокси-сервер, временно отключите его, чтобы обеспечить правильную загрузку веб-страницы.

- 2 Нажмите **Параметры > Устройство > Уведомления**.
- 3 В меню "Расходные материалы" нажмите **Пользовательские уведомления о расходных материалах**.
- 4 Выберите уведомление для каждого расходного материала.
- 5 Примените изменения.

Настройка уведомлений по электронной почте

Настройте принтер на отправку уведомлений по электронной почте о низком уровне расходных материалов, о необходимости загрузки или добавления бумаги или о замятиях бумаги.

- 1 Откройте веб-браузер и в поле адреса введите IP-адрес принтера.

Примечания.

- IP-адрес принтера указан на начальном экране принтера. IP-адрес отображается в виде четырех наборов цифр, разделенных точками, например 123.123.123.123.
- Если используется прокси-сервер, временно отключите его, чтобы обеспечить правильную загрузку веб-страницы.

- 2 Нажмите **Параметры > Устройство > Уведомления > Настройка уведомлений по эл. почте**, а затем настройте параметры.

Примечание: Для получения дополнительной информации о параметрах SMTP обратитесь к поставщику услуг электронной почты.

- 3 Нажмите **Настройка списков адресов и сообщений о неполадках**, а затем настройте параметры.
- 4 Примените изменения.

Просмотр отчетов

- 1 На начальном экране нажмите **Параметры > Отчеты**.
- 2 Выберите отчет, который хотите просмотреть.

Заказ компонентов и расходных материалов

Заказ картриджей

Примечания.

- Расчетный ресурс картриджа указан в соответствии стандарту ISO/IEC 19798.
- Печать с очень малой областью покрытия в течение продолжительного времени может негативно повлиять на эффективность.

Для заказа нового картриджа обратитесь по месту приобретения принтера.

Заказ контейнера для отработанного тонера

При заказе контейнера для отработанного тонера обратитесь по месту приобретения принтера.

Замена деталей и расходных материалов

Замена картриджа

Примечание: Если лоток выдвинут, извлеките его перед заменой картриджа.

- 1 Откройте переднюю дверцу и с усилием нажмите на нее.

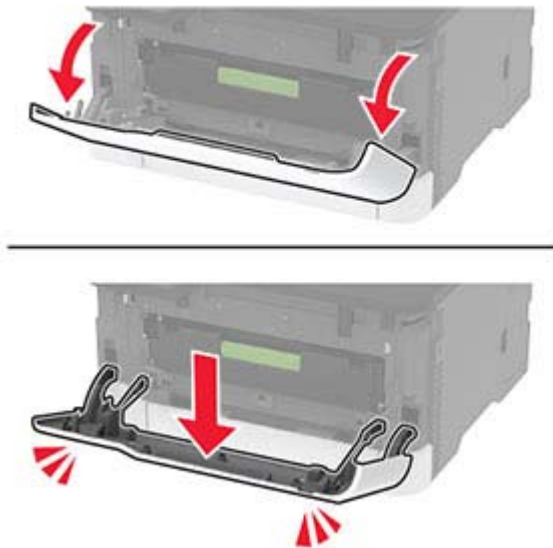

- 2 Вытяните лоток картриджа.

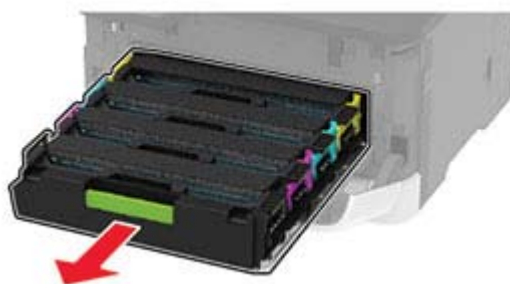

3 Извлеките использованный картридж.

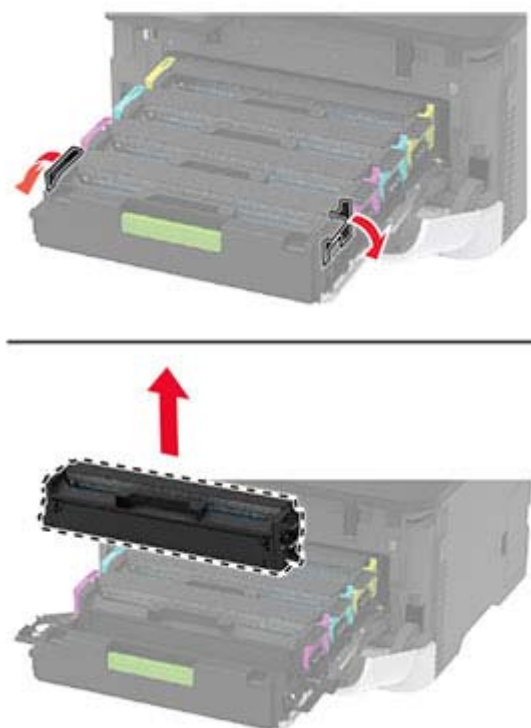

4 Снимите упаковку с нового картриджа.

Предупреждение – Риск повреждения! Не допускайте попадания солнечных лучей на нижнюю сторону картриджа. Длительное воздействие света может привести к снижению качества печати.

Предупреждение – Риск повреждения! Не прикасайтесь к нижней стороне картриджа. Впоследствии это может привести к снижению качества печати.



5 Вставьте новый картридж.

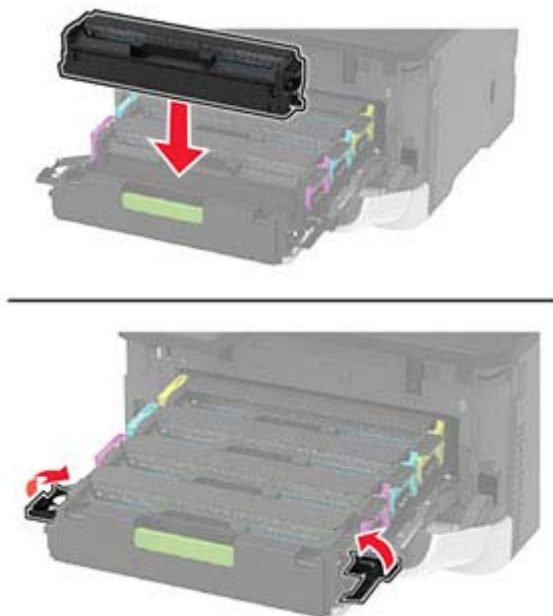

6 Установите лоток картриджа, затем закройте дверцу.

Замена емкости для отработанного тонера

1 Извлеките емкость для отработанного тонера.



Примечание: Чтобы избежать высыпания тонера, поставьте бутылку вертикально.

2 Извлеките новую емкость для отработанного тонера из упаковки.

3 Вставьте новую емкость для отработанного тонера.



Замена лотка

1 Извлеките использованный лоток.



2 Распакуйте новый лоток.

3 Вставьте новый лоток.



Замена устройства ручной подачи

1 Отсоедините лоток.



2 Снимите использованное устройство ручной подачи.



3 Распакуйте новое устройство ручной подачи.

4 Установите новое устройство ручной подачи.



5 Вставьте лоток.

Замена лотка УАПД

- 1 Откройте крышку УАПД.

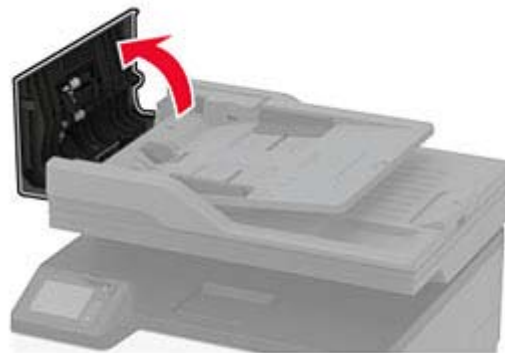

2 Извлеките использованный лоток УАПД.

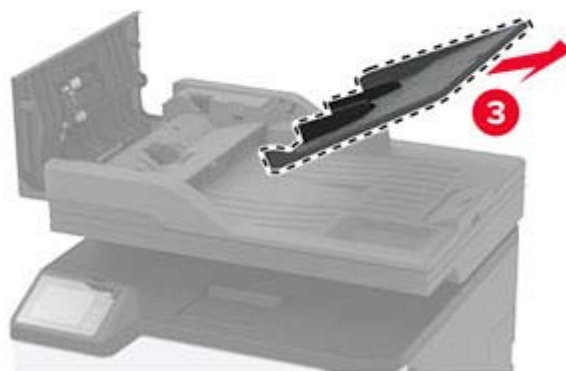
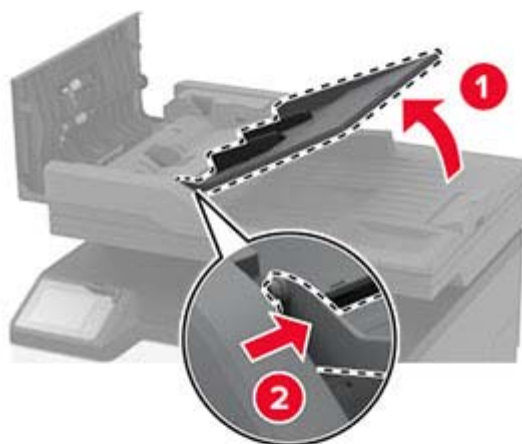
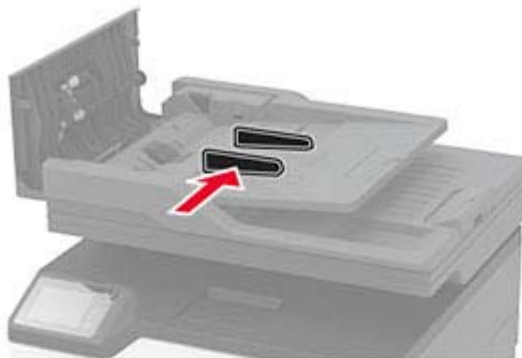

3 Распакуйте новый лоток УАПД.

4 Установите новый лоток УАПД до защелкивания на месте.

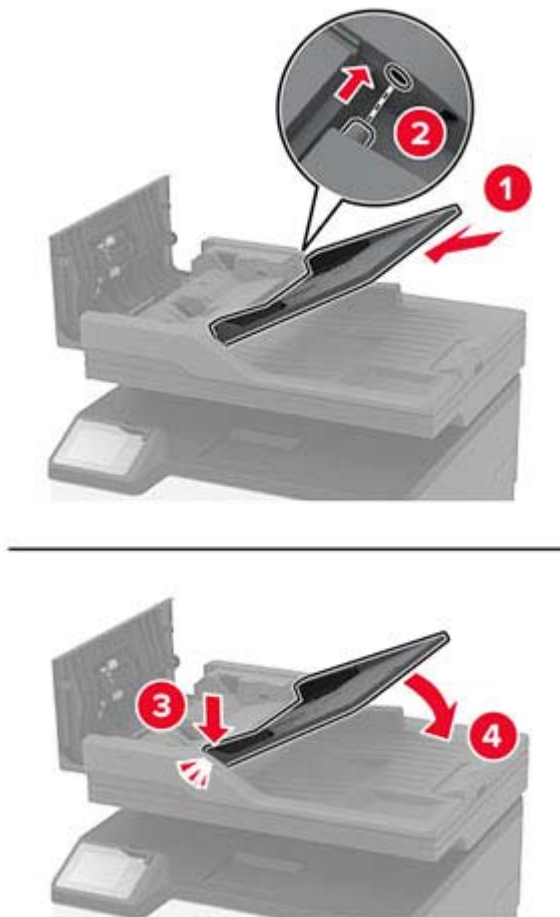

5 Закройте крышку УАПД.

Замена шин ролика захвата

- 1 Выключите принтер.
- 2 Отключите кабель питания от электрической розетки, а затем отсоедините его от принтера.

3 Откройте переднюю дверцу и с усилием нажмите на нее.

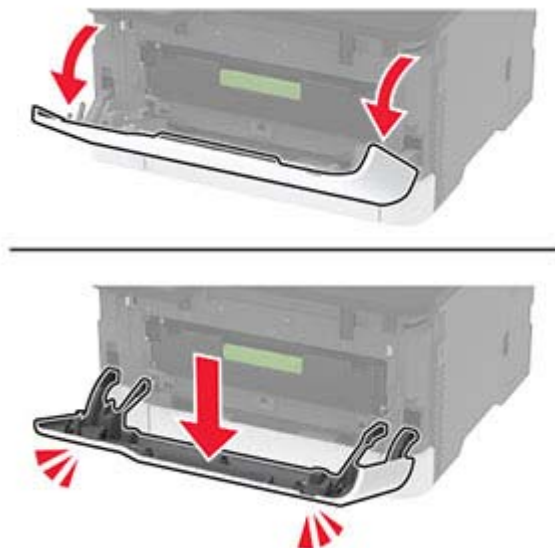

4 Выдвиньте лоток для картриджей.

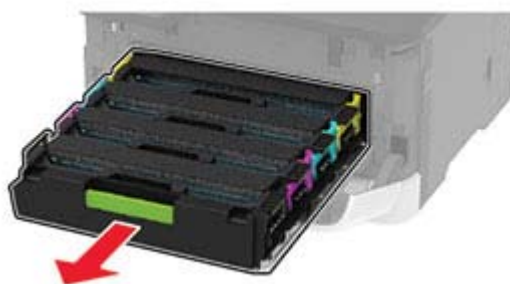

5 Во избежание загрязнения тонером положите лист бумаги на верхнюю часть лотка для картриджей, а затем вставьте лоток для картриджей.

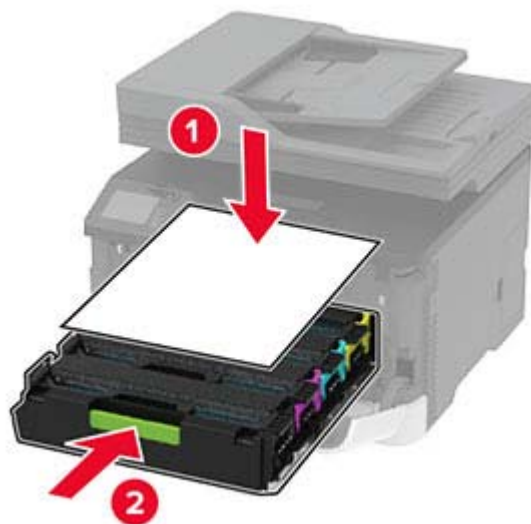

- 6 Закройте переднюю дверцу.
- 7 Извлеките лоток.



- 8 Извлеките емкость для отработанного тонера.



Примечание: Чтобы избежать высыпания тонера, поставьте емкость вертикально.

- 9 Поставьте принтер набок.



10 Извлеките старые шины ролика захвата.

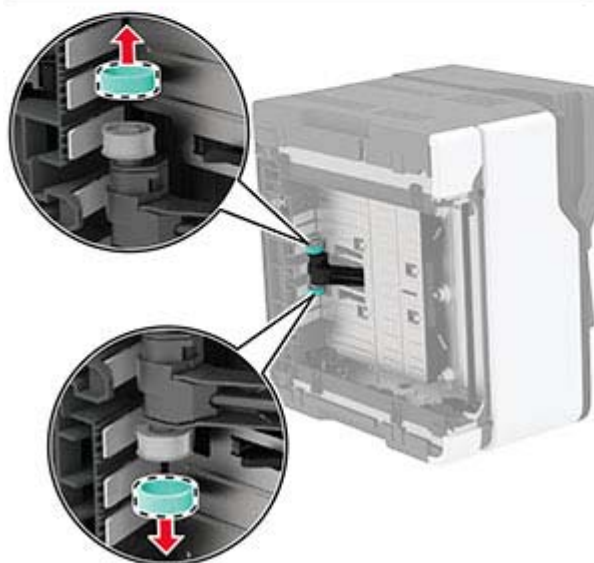
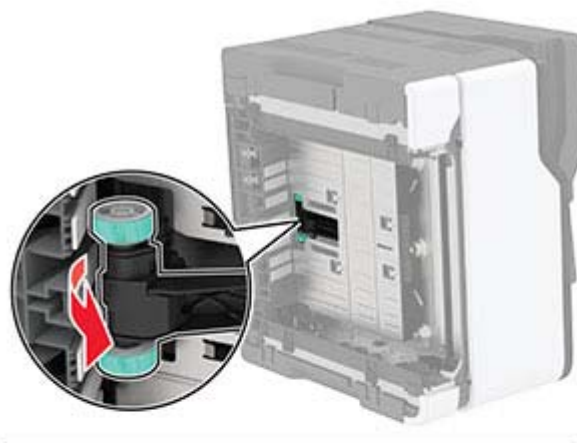

11 Распакуйте новые шины ролика захвата.

Примечание: Во избежание загрязнения руки должны быть чистыми.

12 Установите новые шины ролика захвата.

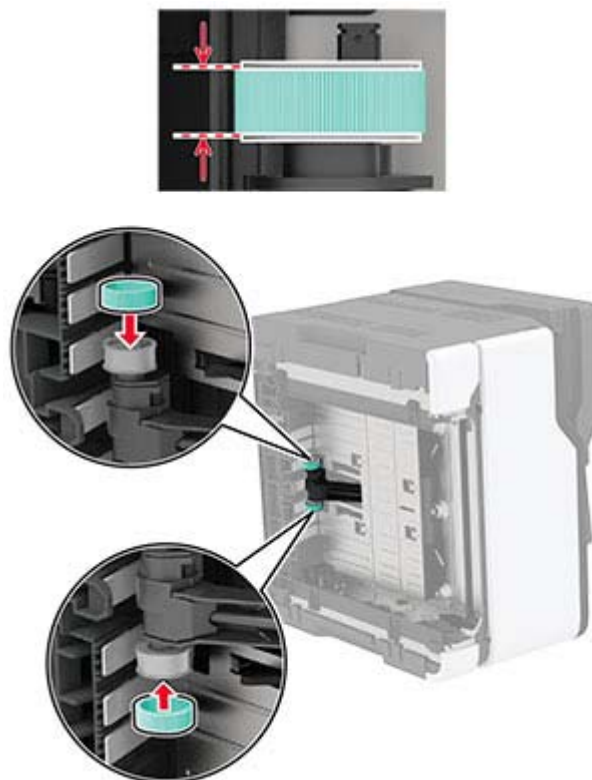

13 Верните принтер в исходное положение, затем вставьте контейнер для отработанного тонера.

14 Вставьте лоток.

15 Откройте переднюю дверцу и с усилием нажмите на нее.

16 Выдвиньте лоток для картриджей.

17 Уберите бумагу, а затем установите лоток для картриджей.

18 Закройте переднюю дверцу.

19 Подсоедините кабель питания к принтеру и к электрической розетке.

⚠ ВНИМАНИЕ – ВОЗМОЖНОСТЬ ТРАВМЫ! Во избежание возгорания или поражения электрическим током подключайте кабель питания к заземленной электрической розетке с соответствующими характеристиками, доступ к которой не затруднен.

20 Включите принтер.

Замена разделительной пластины УАПД

- 1 Откройте крышку УАПД.



2 Снимите старую разделительную пластину УАПД.

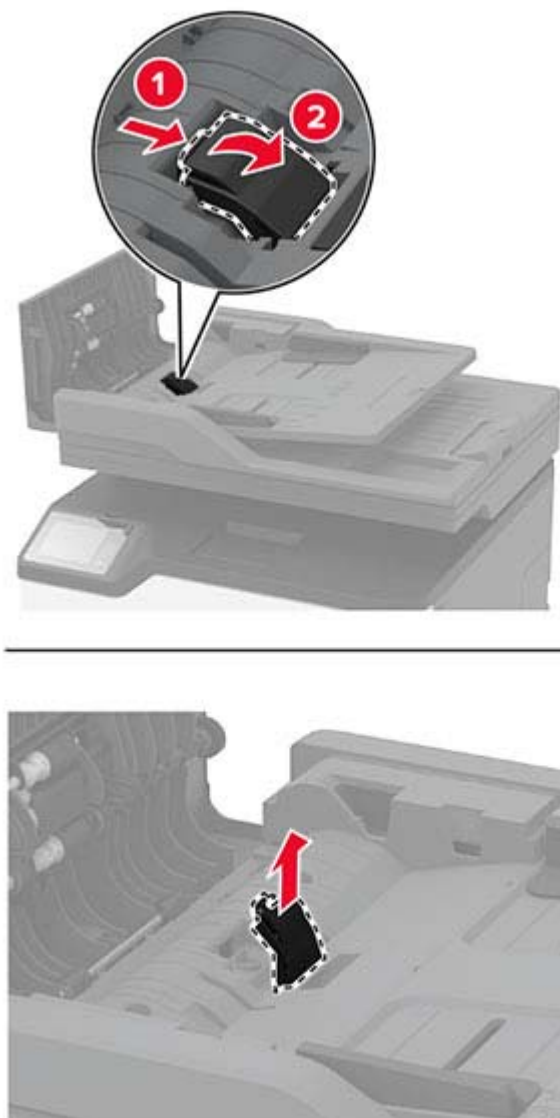

3 Распакуйте новую разделительную пластину УАПД.

4 Установите новую разделительную пластину до защелкивания на месте.

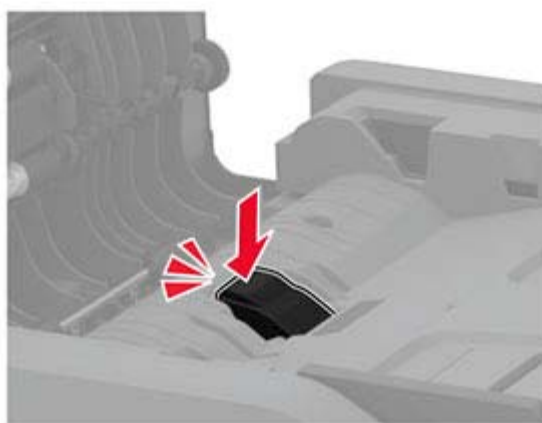
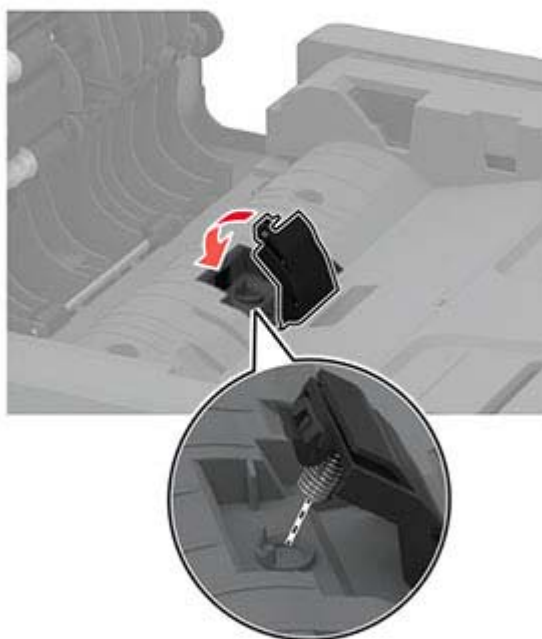
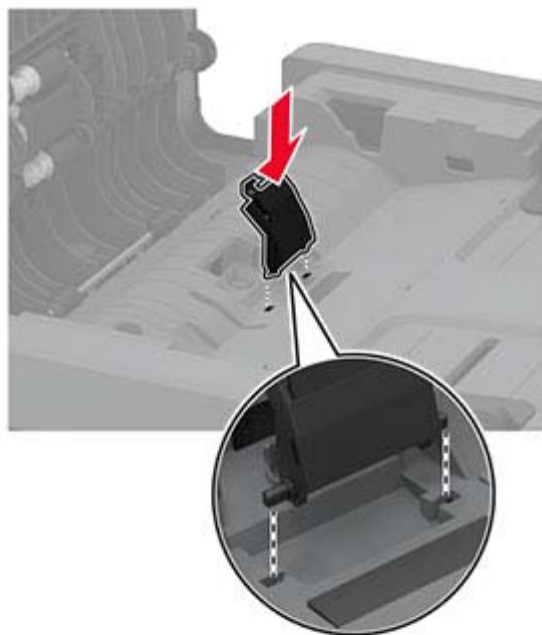

Сброс счетчиков использования расходных материалов

- 1 На начальном экране коснитесь **Параметры > Устройство > Обслуживание > Меню конфигурации > Счетчики использования расходных материалов**.
- 2 Выберите счетчик, который необходимо сбросить.

Предупреждение – Риск повреждения! Расходные материалы и компоненты, не относящиеся к программе использования и возврата, могут быть сброшены и восстановлены. Тем не менее, гарантийные обязательства производителя не распространяются на какие-либо повреждения, вызванные использованием не оригинальных расходных материалов или компонентов. Сброс счетчиков расходных материалов или компонента без их надлежащего восстановления может стать причиной повреждения принтера. После сброса показаний счетчика расходных материалов или компонента на принтере может отображаться сообщение об ошибке, указывая на присутствие элемента, для которого был выполнен сброс.

Чистка деталей принтера

Чистка принтера

 **ВНИМАНИЕ – ОПАСНОСТЬ ПОРАЖЕНИЯ ЭЛЕКТРИЧЕСКИМ ТОКОМ!** Во избежание поражения электрическим током при чистке корпуса принтера, прежде чем продолжить, отсоедините кабель питания от электророзетки и отсоедините все кабели принтера.

Примечания.

- Эту процедуру следует выполнять раз в несколько месяцев.
- Повреждения принтера, возникшие вследствие несоблюдения правил обращения, не подпадают под действие гарантии на принтер.

1 Выключите принтер, а затем отсоедините кабель питания от розетки.

2 Уберите бумагу из стандартного выходного лотка.

3 Удалите пыль, ворс, остатки бумаги вокруг принтера мягкой щеткой или пылесосом.

4 Протрите принтер снаружи влажной, мягкой, безворсовой тканью.

Примечания.

- Не используйте бытовые чистящие средства или растворы, поскольку они могут повредить покрытие принтера.
- После очистки все компоненты принтера должны быть сухими.

5 Подключите кабель питания к электрической розетке, затем включите принтер.

 **ВНИМАНИЕ – ВОЗМОЖНОСТЬ ТРАВМЫ!** Во избежание возгорания или поражения электрическим током подключайте кабель питания к заземленной электророзетке с соответствующими характеристиками, доступ к которой не затруднен.

Очистка сенсорного экрана

⚠ ВНИМАНИЕ – ОПАСНОСТЬ ПОРАЖЕНИЯ ЭЛЕКТРИЧЕСКИМ ТОКОМ! Во избежание поражения электрическим током при очистке корпуса принтера, прежде чем продолжить, отсоедините кабель питания от электрической розетки и отсоедините все кабели от принтера.

1 Выключите принтер, а затем отсоедините кабель питания от розетки.

2 Влажной, мягкой безворсовой тканью протрите сенсорный экран.

Примечания.

- Не используйте бытовые чистящие средства или растворы, поскольку они могут повредить сенсорный экран.
- После очистки сенсорный экран должен высохнуть.

3 Подключите кабель питания к электрической розетке, затем включите принтер.

⚠ ВНИМАНИЕ – ВОЗМОЖНОСТЬ ТРАВМЫ! Во избежание возгорания или поражения электрическим током подключайте кабель питания к заземленной электрической розетке с соответствующими характеристиками, доступ к которой не затруднен.

Очистка сканера

1 Откройте крышку сканера.



2 Влажной, мягкой безворсовой тканью протрите следующие области:

- Прокладка стекла УАПД

Примечание: В некоторых моделях принтеров в этом месте вместо прокладки установлено стекло УАПД.



- Прокладка стекла сканера



- Стекло устройства автоматической подачи



- Стекло сканера



- 3 Закройте крышку сканера.

Очистка шин ролика захвата

- 1 Выключите принтер.
- 2 Отключите кабель питания от электрической розетки, а затем отсоедините его от принтера.
- 3 Откройте переднюю дверцу и с усилием нажмите на нее.



4 Выдвиньте лоток для картриджей.

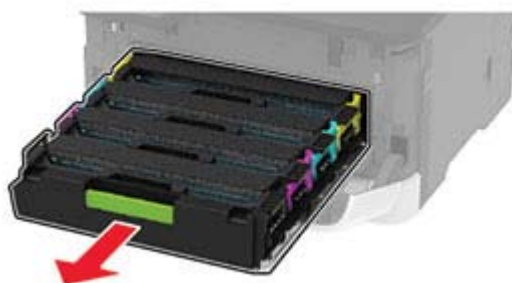

5 Во избежание загрязнения тонером положите лист бумаги на верхнюю часть лотка для картриджей, а затем вставьте лоток для картриджей.



6 Закройте переднюю дверцу.

7 Извлеките лоток.



8 Извлеките емкость для отработанного тонера.



Примечание: Чтобы избежать высыпания тонера, поставьте емкость вертикально.

9 Поставьте принтер набок.



10 Извлеките шины ролика захвата.

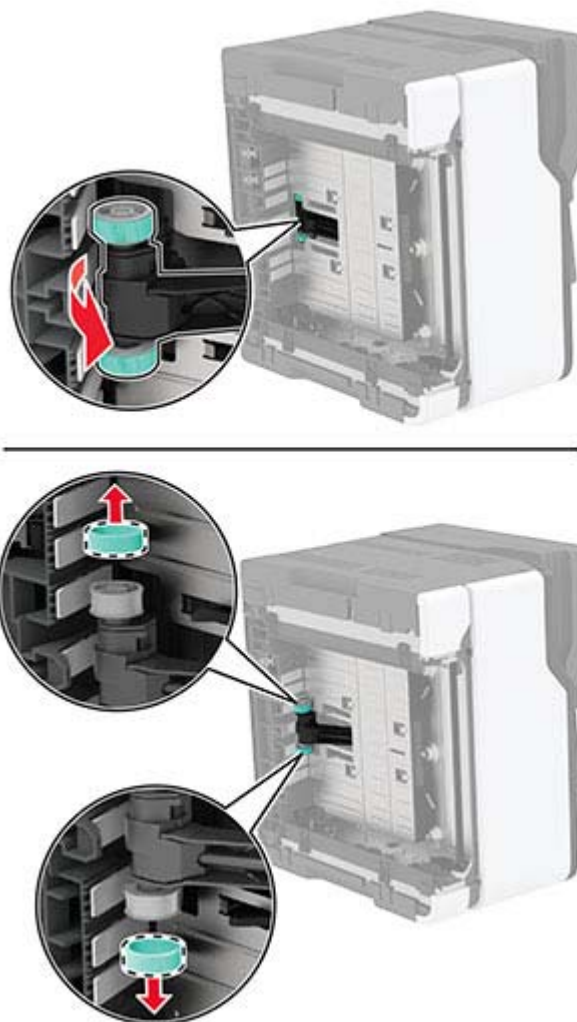

11 Нанесите изопропиловый спирт на мягкую безворсовую ткань, а затем протрите шины ролика захвата.

12 Установите шины ролика захвата.

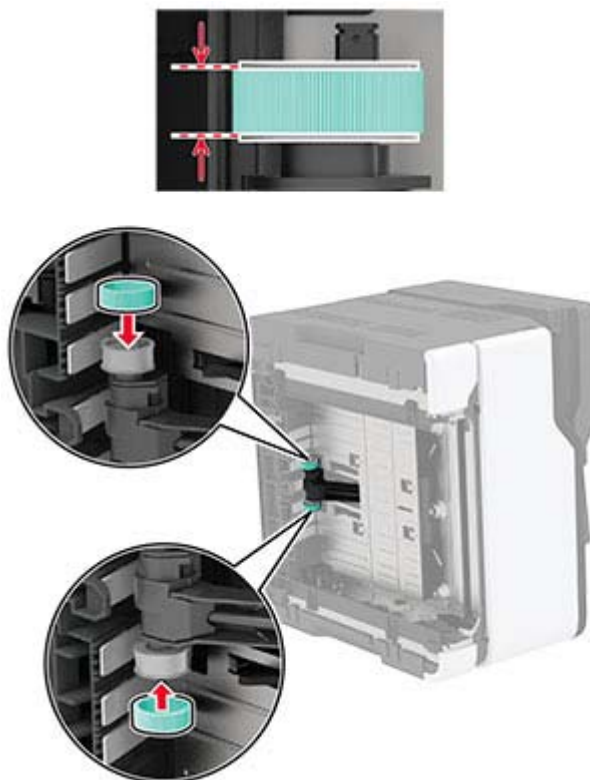

13 Верните принтер в исходное положение, затем вставьте контейнер для отработанного тонера.

14 Вставьте лоток.

15 Откройте переднюю дверцу и с усилием нажмите на нее.

16 Выдвиньте лоток для картриджей.

17 Уберите бумагу, а затем установите лоток для картриджей.

18 Закройте переднюю дверцу.

19 Подсоедините кабель питания к принтеру и к электрической розетке.

⚠ ВНИМАНИЕ – ВОЗМОЖНОСТЬ ТРАВМЫ! Во избежание возгорания или поражения электрическим током подключайте кабель питания к заземленной электрической розетке с соответствующими характеристиками, доступ к которой не затруднен.

20 Включите принтер.

Экономия энергии и бумаги

Настройка параметров режима энергосбережения

Спящий режим

- 1 На начальном экране коснитесь **Параметры > Устройство > Управление питанием > Таймауты > Спящий режим**.
- 2 Укажите продолжительность ожидания принтера до перехода в Спящий режим.

Режим гибернации

- 1 На начальном экране коснитесь **Параметры > Устройство > Управление питанием > Таймауты > Таймаут режима гибернации**.
- 2 Выберите продолжительность ожидания принтера до перехода в спящий режим.

Примечания.

- Для работы функции Таймаут режима гибернации установите для параметра Таймаут режима гибернации при подключении значение Гибернация.
- Embedded Web Server отключен, пока принтер находится в режиме Гибернации.

Настройка яркости дисплея принтера

- 1 На начальном экране коснитесь **Параметры > Устройство > Предпочтения > Яркость экрана**.
- 2 Задайте значение параметра.

Экономия расходных материалов

- Печатайте на обеих сторонах бумаги.
Примечание: Двусторонняя печать является параметром по умолчанию в драйвере печати.
- Печать нескольких страниц на одном листе бумаги.
- Для проверки макета документа перед печатью можно использовать функцию предварительного просмотра.
- Распечатайте одну копию документа, чтобы проверить точность содержимого и формата.

Перемещение принтера

 **ВНИМАНИЕ – ВОЗМОЖНОСТЬ ТРАВМЫ!** Если вес принтера более 20 кг (44 фунтов), для его безопасного перемещения может потребоваться не менее двух человек.

 **ВНИМАНИЕ – ВОЗМОЖНОСТЬ ТРАВМЫ!** Во избежание поражения электрическим током следует использовать только кабель питания из комплекта поставки устройства или сменный кабель, одобренный изготовителем.

 **ВНИМАНИЕ – ВОЗМОЖНОСТЬ ТРАВМЫ!** Во избежание травм и повреждений принтера при его перемещении выполняйте следующие указания.

- Все дверцы и лотки должны быть закрыты.
- Выключите принтер, а затем отсоедините кабель питания от розетки.
- Отсоедините от принтера все кабели.
- Если у принтера есть отдельные устанавливаемые на полу опциональные лотки или закрепляемые на нем дополнительные устройства вывода, отсоедините их перед перемещением.
- Если принтер оснащен подставкой на колесиках, аккуратно откатите его на новое место. Следует соблюдать осторожность при пересечении порогов и других препятствий.
- Если принтер без подставки с колесиками, но с опциональными лотками или дополнительными устройствами вывода, уберите дополнительные устройства вывода и снимите принтер с лотков. Не пытайтесь поднимать принтер вместе с любыми дополнительными устройствами.
- Чтобы поднять принтер, всегда удерживайте его за ручки.
- Габариты тележки, используемой для перемещения принтера, должны соответствовать габаритам основания принтера.
- Габариты тележки, используемой для перемещения дополнительных устройств, должны соответствовать габаритам этих устройств.
- Принтер следует удерживать в вертикальном положении.
- Необходимо избегать резких движений.
- Следите за тем, чтобы при опускании принтера пальцы не оказались под принтером.
- Убедитесь, что вокруг принтера имеется свободное пространство.

Примечание: Повреждения принтера, возникшие вследствие несоблюдения правил при перемещении, не подпадают под действие гарантии на принтер.

Транспортировка принтера

Для доставки принтера используйте первоначальную упаковку или обратитесь в магазин, где вы приобрели принтер.

Поиск и устранение проблемы

Проблемы с качеством печати

Найдите изображение, которое соответствует вашей проблеме с качеством печати, затем перейдите по ссылке под ним, чтобы ознакомиться с действиями по решению проблемы.

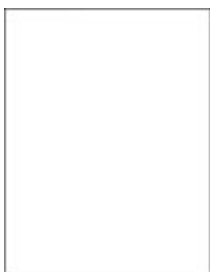

[“Пустые или белые страницы” на стр. 162](#)



[“Темная печать” на стр. 163](#)



[“Повторное изображение” на стр. 165](#)



[“Серый или цветной фон” на стр. 166](#)



[“Неправильные поля” на стр. 167](#)



[“Светлые распечатки” на стр. 168](#)



[“Отсутствующие цвета” на стр. 170](#)



[“Печать с пятнами или точками” на стр. 171](#)



[“Скручивание бумаги” на стр. 172](#)



[“Печать перекошена или искажена” на стр. 173](#)



[“Монохромная печать или черно-белые изображения” на стр. 174](#)



[“Текст или изображения обрезаются” на стр. 175](#)



[“Стирается тонер” на стр. 176](#)



[“Неравномерная плотность печати” на стр. 177](#)



[“Горизонтальные темные линии” на стр. 178](#)



[“Темные вертикальные линии” на стр. 180](#)



[“Горизонтальные белые линии” на стр. 181](#)



[“Вертикальные белые линии” на стр. 183](#)



[“Повторяющиеся дефекты” на стр. 184](#)

Проблемы с печатью

Низкое качество печати

Пустые или белые страницы



Примечание: Перед решением проблемы распечатайте страницы проверки качества печати. На панели управления перейдите к **Параметры > Поиск и устранение неисправностей > Страницы проверки качества печати**. Для моделей принтеров без сенсорного экрана: нажмите **OK** для перемещения между параметрами.

Действие	Да	Нет
<p>а Откройте переднюю дверцу и с усилием нажмите на нее.</p> <p>б Вытяните лоток картриджа.</p> <p>в Извлеките и снова установите картриджи.</p>  <p>г Установите лоток картриджа, затем закройте дверцу.</p> <p>д Распечатайте документ.</p> <p>Принтер при печати выдает пустые или белые страницы?</p>	<p>Обратитесь в службу поддержки клиентов.</p>	<p>Неполадка устранена.</p>

Темная печать



Примечание: Перед решением проблемы распечатайте страницы проверки качества печати. На панели управления перейдите к **Параметры > Устранение проблем > Страницы проверки**

качества печати. Для моделей принтеров без сенсорного экрана: нажмите  для перемещения между параметрами.

Действия	Да	Нет
<p>Шаг 1</p> <p>а Выполните настройку цветов. На панели управления принтера выберите: Параметры > Печать > Качество > Дополнительные параметры обработки изображений > Настройка цвета</p> <p>б Распечатайте документ.</p> <p>Печать слишком темная?</p>	<p>Перейти к шагу 2.</p>	<p>Неполадка устранена.</p>

Действия	Да	Нет
<p>Шаг 2</p> <p>а В зависимости от операционной системы понизьте значение плотности тонера в диалоговом окне "Параметры печати" или "Печать".</p> <p>Примечание: Также эти параметры можно изменить на панели управления принтера. Выберите:</p> <p>Параметры > Печать > Качество > Плотность тонера</p> <p>б Распечатайте документ.</p> <p>Печать слишком темная?</p>	Перейти к шагу 3.	Неполадка устранена.
<p>Шаг 3</p> <p>а В зависимости от операционной системы укажите тип бумаги в диалоговом окне "Параметры печати" или "Печать".</p> <p>Примечания.</p> <ul style="list-style-type: none"> • Убедитесь в том, что параметры соответствуют загруженной бумаге. • Также эти параметры можно изменить на панели управления принтера. Выберите: <p>Параметры > Бумага > Конфигурация лотка > Формат/тип бумаги</p> <p>б Распечатайте документ.</p> <p>Печать слишком темная?</p>	Перейти к шагу 4.	Неполадка устранена.
<p>Шаг 4</p> <p>Убедитесь, не используется ли тисненая или шероховатая бумага.</p> <p>Выполняется печать на тисненой бумаге с шероховатой поверхностью?</p>	Перейти к шагу 5.	Перейти к шагу 6.
<p>Шаг 5</p> <p>а Замените тисненую бумагу или бумагу с шероховатой поверхностью на обычную.</p> <p>б Распечатайте документ.</p> <p>Печать слишком темная?</p>	Перейти к шагу 6.	Неполадка устранена.
<p>Шаг 6</p> <p>а Загрузите бумагу из новой пачки.</p> <p>Примечание: Бумага может отсыреть вследствие повышенной влажности воздуха. До загрузки в принтер бумагу следует хранить в фирменной упаковке.</p> <p>б Распечатайте документ.</p> <p>Печать слишком темная?</p>	Обратитесь в техническая поддержка .	Неполадка устранена.

Повторное изображение



Примечание: Перед решением проблемы распечатайте страницы проверки качества печати. На панели управления перейдите к **Параметры > Поиск и устранение неисправностей > Страницы проверки качества печати**. Для моделей принтеров без сенсорного экрана: нажмите  для перемещения между параметрами.

Действие	Да	Нет
<p>Шаг 1</p> <p>а Загрузите в лоток бумагу соответствующего типа.</p> <p>б Распечатайте документ.</p> <p>Нечеткий контур изображения при печати?</p>	Перейти к шагу 2.	Неполадка устранена.
<p>Шаг 2</p> <p>а В зависимости от операционной системы укажите тип бумаги в диалоговом окне "Параметры печати" или "Печать".</p> <p>Примечания.</p> <ul style="list-style-type: none"> • Убедитесь в том, что параметры соответствуют загруженной бумаге. • Также эти параметры можно изменить на панели управления принтера. Перейдите к Параметры > Бумага > Конфигурация лотка > Формат и тип бумаги. <p>б Распечатайте документ.</p> <p>Нечеткий контур изображения при печати?</p>	Перейти к шагу 3.	Неполадка устранена.
<p>Шаг 3</p> <p>а Выполните Настройку цвета.</p> <p>На панели управления принтера выберите:</p> <p>Параметры > Печать > Качество > Дополнительные параметры обработки изображений > Настройка цвета.</p> <p>б Распечатайте документ.</p> <p>Нечеткий контур изображения при печати?</p>	Перейти к шагу 4.	Неполадка устранена.

Действие	Да	Нет
<p>Шаг 4</p> <p>а Откройте переднюю дверцу и с усилием нажмите на нее.</p> <p>б Вытяните лоток картриджа.</p> <p>в Извлеките и снова установите картриджи.</p>  <p>г Установите лоток картриджа, затем закройте дверцу.</p> <p>д Распечатайте документ.</p> <p>Нечеткий контур изображения при печати?</p>	<p>Обратитесь в службу поддержки клиентов.</p>	<p>Неполадка устранена.</p>

Серый или цветной фон



Примечание: Перед решением проблемы распечатайте страницы проверки качества печати. На панели управления перейдите к **Параметры > Поиск и устранение неисправностей > Страницы проверки качества печати**. Для моделей принтеров без сенсорного экрана: нажмите  для перемещения между параметрами.

Действие	Да	Нет
<p>Шаг 1</p> <p>а Выполните Настройку цвета. На панели управления принтера выберите: Параметры > Печать > Качество > Дополнительные параметры обработки изображений > Настройка цвета.</p> <p>б Распечатайте документ.</p> <p>Серый или цветной фон присутствует на отпечатках?</p>	<p>Перейти к шагу 2.</p>	<p>Неполадка устранена.</p>

Действие	Да	Нет
<p>Шаг 2</p> <p>а Откройте переднюю дверцу и с усилием нажмите на нее.</p> <p>б Вытяните лоток картриджа.</p> <p>в Извлеките и снова установите картриджи.</p>  <p>г Установите лоток картриджа, затем закройте дверцу.</p> <p>д Распечатайте документ.</p> <p>Серый или цветной фон присутствует на отпечатках?</p>	<p>Обратитесь в службу поддержки клиентов.</p>	<p>Неполадка устранена.</p>

Неправильные поля



Действия	Да	Нет
<p>Шаг 1</p> <p>а Отрегулируйте положение направляющих бумаги в соответствии с загруженной бумагой.</p> <p>б Распечатайте документ.</p> <p>Поля отображаются верно?</p>	<p>Неполадка устранена.</p>	<p>Перейти к шагу 2.</p>
<p>Шаг 2</p> <p>а Задание формата бумаги. На панели управления принтера выберите: Параметры > Бумага > Конфигурация лотка > Формат/тип бумаги</p> <p>б Распечатайте документ.</p> <p>Поля отображаются верно?</p>	<p>Неполадка устранена.</p>	<p>Перейти к шагу 3.</p>

Действия	Да	Нет
<p>Шаг 3</p> <p>а В зависимости от операционной системы укажите формат бумаги в диалоговом окне "Параметры печати" или "Печать".</p> <p>Примечание: Убедитесь в том, что параметры соответствуют загруженной бумаге.</p> <p>б Распечатайте документ.</p> <p>Поля отображаются верно?</p>	Неполадка устранена.	Обратитесь в службу поддержки клиентов .

Светлые распечатки



Примечание: Перед решением проблемы распечатайте страницы проверки качества печати. На панели управления перейдите к **Параметры > Поиск и устранение неисправностей > Страницы проверки качества печати**. Для моделей принтеров без сенсорного экрана: нажмите  для перемещения между параметрами.

Действие	Да	Нет
<p>Шаг 1</p> <p>а Выполните Настройку цвета. На панели управления принтера выберите: Параметры > Печать > Качество > Дополнительные параметры обработки изображений > Настройка цвета.</p> <p>б Распечатайте документ.</p> <p>Печать светлая?</p>	Перейти к шагу 2.	Неполадка устранена.
<p>Шаг 2</p> <p>а В зависимости от операционной системы увеличьте значение для плотности тонера в диалоговом окне "Параметры печати" или "Печать".</p> <p>Примечание: Также эти параметры можно изменить на панели управления принтера. Перейдите к Параметры > Печать > Качество > Плотность тонера.</p> <p>б Распечатайте документ.</p> <p>Печать светлая?</p>	Перейти к шагу 3.	Неполадка устранена.

Действие	Да	Нет
<p>Шаг 3</p> <p>а Выключите функцию Экономия цв. тонера. На панели управления принтера выберите: Параметры > Печать > Качество > Экономия цв. тонера.</p> <p>б Распечатайте документ.</p> <p>Печать светлая?</p>	Перейти к шагу 4.	Неполадка устранена.
<p>Шаг 4</p> <p>а В зависимости от операционной системы укажите тип бумаги в диалоговом окне "Параметры печати" или "Печать".</p> <p>Примечания.</p> <ul style="list-style-type: none"> • Убедитесь в том, что параметры соответствуют загруженной бумаге. • Также эти параметры можно изменить на панели управления принтера. Перейдите к Параметры > Бумага > Конфигурация лотка > Формат и тип бумаги. <p>б Распечатайте документ.</p> <p>Печать светлая?</p>	Перейти к шагу 5.	Неполадка устранена.
<p>Шаг 5</p> <p>Убедитесь, что не используется ли тисненая или шероховатая бумага.</p> <p>Выполняется печать на тисненой бумаге с шероховатой поверхностью?</p>	Перейти к шагу 6.	Перейти к шагу 7.
<p>Шаг 6</p> <p>а Замените тисненую бумагу или бумагу с шероховатой поверхностью на обычную.</p> <p>б Распечатайте документ.</p> <p>Печать светлая?</p>	Перейти к шагу 7.	Неполадка устранена.
<p>Шаг 7</p> <p>а Загрузите бумагу из новой пачки.</p> <p>Примечание: Бумага может отсыреть вследствие повышенной влажности воздуха. До загрузки в принтер бумагу следует хранить в фирменной упаковке.</p> <p>б Распечатайте документ.</p> <p>Печать светлая?</p>	Перейти к шагу 8.	Неполадка устранена.

Действие	Да	Нет
<p>Шаг 8</p> <p>а Откройте переднюю дверцу и с усилием нажмите на нее.</p> <p>б Вытяните лоток картриджа.</p> <p>в Извлеките и снова установите картриджи.</p>  <p>г Установите лоток картриджа, затем закройте дверцу.</p> <p>д Распечатайте документ.</p> <p>Печать светлая?</p>	<p>Обратитесь в службу поддержки клиентов.</p>	<p>Неполадка устранена.</p>

Отсутствующие цвета

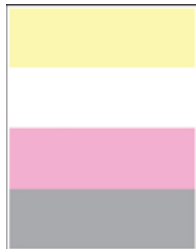

Примечание: Прежде чем приступить к решению проблемы, распечатайте страницы проверки качества печати. На панели управления выберите **Параметры > Поиск и устранение неисправностей > Страницы проверки качества печати**. При использовании моделей принтеров без сенсорного экрана нажимайте **OK** для перемещения между параметрами.

Действие	Да	Нет
<p>а Откройте переднюю дверцу и с усилием нажмите на нее.</p> <p>б Выдвиньте лоток для картриджей.</p> <p>в Извлеките, затем установите картридж цвета, который отсутствует при печати.</p> <p>г Установите лоток для картриджей, а затем закройте дверцу.</p> <p>д Распечатайте документ.</p> <p>Какие-нибудь цвета отсутствуют на распечатках?</p>	<p>Обратитесь в службу поддержки клиентов.</p>	<p>Проблема решена.</p>

Печать с пятнами или точками



Примечание: Перед решением проблемы распечатайте страницы проверки качества печати. На панели управления перейдите к **Параметры > Поиск и устранение неисправностей > Страницы проверки качества печати**. Для моделей принтеров без сенсорного экрана: нажмите  для перемещения между параметрами.

Действие	Да	Нет
<p>Шаг 1 Проверьте принтер на наличие загрязнений из-за утечки тонера.</p> <p>В принтере не происходило утечки тонера?</p>	Перейти к шагу 2.	Обратитесь в службу поддержки клиентов .
<p>Шаг 2</p> <p>а На панели управления принтера выберите: Параметры > Бумага > Конфигурация лотка > Формат/тип бумаги</p> <p>б Проверьте, соответствует ли формат и тип загруженной бумаге.</p> <p>Примечание: Не используйте тисненую или шероховатую бумагу.</p> <p>Параметры совпадают?</p>	Перейти к шагу 4.	Перейти к шагу 3.
<p>Шаг 3</p> <p>а В зависимости от операционной системы укажите формат и тип бумаги в диалоговом окне "Параметры печати" или "Печать".</p> <p>Примечание: Убедитесь в том, что параметры соответствуют загруженной бумаге.</p> <p>б Распечатайте документ.</p> <p>Печать с пятнами?</p>	Перейти к шагу 4.	Неполадка устранена.
<p>Шаг 4</p> <p>а Загрузите бумагу из новой пачки.</p> <p>Примечание: Бумага может отсыреть вследствие повышенной влажности воздуха. До загрузки в принтер бумагу следует хранить в фирменной упаковке.</p> <p>б Распечатайте документ.</p> <p>Печать с пятнами?</p>	Перейти к шагу 5.	Неполадка устранена.

Действие	Да	Нет
<p>Шаг 5</p> <p>а Откройте переднюю дверцу и с усилием нажмите на нее.</p> <p>б Вытяните лоток картриджа.</p> <p>в Извлеките и снова установите картриджи.</p>  <p>г Установите лоток картриджа, затем закройте дверцу.</p> <p>д Распечатайте документ.</p> <p>Печать с пятнами?</p>	<p>Обратитесь в службу поддержки клиентов.</p>	<p>Неполадка устранена.</p>

Скручивание бумаги



Действия	Да	Нет
<p>Шаг 1</p> <p>а Отрегулируйте положение направляющих бумаги в лотке в соответствии с загруженной бумагой.</p> <p>б Распечатайте документ.</p> <p>Происходит скручивание бумаги?</p>	<p>Перейти к шагу 2.</p>	<p>Неполадка устранена.</p>

Действия	Да	Нет
<p>Шаг 2</p> <p>а В зависимости от операционной системы укажите тип бумаги в диалоговом окне "Параметры печати" или "Печать".</p> <p>Примечания.</p> <ul style="list-style-type: none"> • Убедитесь в том, что параметры соответствуют загруженной бумаге. • Также эти параметры можно изменить на панели управления принтера. Выберите: <p>Параметры > Бумага > Конфигурация лотка > Формат/тип бумаги</p> <p>б Распечатайте документ.</p> <p>Происходит скручивание бумаги?</p>	Перейти к шагу 3.	Неполадка устранена.
<p>Шаг 3</p> <p>Выполните печать на другой стороне бумаги.</p> <p>а Извлеките бумагу, переверните ее, затем снова загрузите бумагу.</p> <p>б Распечатайте документ.</p> <p>Происходит скручивание бумаги?</p>	Перейти к шагу 4.	Неполадка устранена.
<p>Шаг 4</p> <p>а Загрузите бумагу из новой пачки.</p> <p>Примечание: Бумага может отсыреть вследствие повышенной влажности воздуха. До загрузки в принтер бумагу следует хранить в фирменной упаковке.</p> <p>б Распечатайте документ.</p> <p>Происходит скручивание бумаги?</p>	Обратитесь в службу поддержки клиентов .	Неполадка устранена.

Печать перекошена или искажена



Примечание: Перед решением проблемы распечатайте страницы проверки качества печати. На панели управления перейдите к **Параметры > Устранение проблем > Страницы проверки**

качества печати. Для моделей принтеров без сенсорного экрана: нажмите  для перемещения между параметрами.

Действия	Да	Нет
<p>Шаг 1</p> <p>а Отрегулируйте положение направляющих бумаги в лотке в соответствии с загруженной бумагой.</p> <p>б Распечатайте документ.</p> <p>Печать перекошена или искажена?</p>	Перейти к шагу 2.	Неполадка устранена.
<p>Шаг 2</p> <p>а Загрузите бумагу из новой пачки.</p> <p>Примечание: Бумага может отсыреть вследствие повышенной влажности воздуха. До загрузки в принтер бумагу следует хранить в фирменной упаковке.</p> <p>б Распечатайте документ.</p> <p>Печать перекошена или искажена?</p>	Перейти к шагу 3.	Неполадка устранена.
<p>Шаг 3</p> <p>а Убедитесь, что тип загруженной бумаги поддерживается.</p> <p>Примечание: Если такой тип бумаги не поддерживается, загрузите бумагу поддерживаемого типа.</p> <p>б Распечатайте документ.</p> <p>Печать перекошена или искажена?</p>	Контакт техническая поддержка .	Неполадка устранена.

Монохромная печать или черно-белые изображения



Примечание: Перед решением проблемы распечатайте страницы проверки качества печати. На панели управления перейдите к **Параметры > Поиск и устранение неисправностей > Страницы проверки качества печати**. Для моделей принтеров без сенсорного экрана: нажмите  для перемещения между параметрами.

Действие	Да	Нет
<p>а Откройте переднюю дверцу и с усилием нажмите на нее.</p> <p>б Вытяните лоток картриджа.</p> <p>в Извлеките и снова установите картриджи.</p>  <p>г Установите лоток картриджа, затем закройте дверцу.</p> <p>д Распечатайте документ.</p> <p>Печать принтера монохромная или заполнена одним цветом?</p>	<p>Обратитесь в службу поддержки клиентов.</p>	<p>Неполадка устранена.</p>

Текст или изображения обрезаются



Примечание: Перед решением проблемы распечатайте страницы проверки качества печати. На панели управления перейдите к **Параметры > Поиск и устранение неисправностей > Страницы проверки качества печати**. Для моделей принтеров без сенсорного экрана: нажмите **OK** для перемещения между параметрами.

Действие	Да	Нет
<p>Шаг 1</p> <p>а Отрегулируйте положение направляющих бумаги в лотке в соответствии с загруженной бумагой.</p> <p>б Распечатайте документ.</p> <p>Текст или изображения все равно обрезаны?</p>	<p>Перейти к шагу 2.</p>	<p>Неполадка устранена.</p>

Действие	Да	Нет
<p>Шаг 2</p> <p>а В зависимости от операционной системы укажите формат бумаги в диалоговом окне "Параметры печати" или "Печать".</p> <p>Примечания.</p> <ul style="list-style-type: none"> • Убедитесь в том, что параметры соответствуют загруженной бумаге. • Также эти параметры можно изменить на панели управления принтера. Перейдите к Параметры > Бумага > Конфигурация лотка > Формат и тип бумаги. <p>б Распечатайте документ.</p> <p>Текст или изображения все равно обрезаны?</p>	<p>Перейти к шагу 3.</p>	<p>Неполадка устранена.</p>
<p>Шаг 3</p> <p>а Откройте переднюю дверцу и с усилием нажмите на нее.</p> <p>б Вытяните лоток картриджа.</p> <p>в Извлеките и снова установите картриджи.</p> <div data-bbox="201 932 956 1234" data-label="Image"> </div> <p>г Установите лоток картриджа, затем закройте дверцу.</p> <p>д Распечатайте документ.</p> <p>Текст или изображения все равно обрезаны?</p>	<p>Обратитесь в службу поддержки клиентов.</p>	<p>Неполадка устранена.</p>

Стирается тонер



Примечание: Перед решением проблемы распечатайте страницы проверки качества печати. На панели управления перейдите к **Параметры > Устранение проблем > Страницы проверки**

качества печати. Для моделей принтеров без сенсорного экрана: нажмите **OK** для перемещения между параметрами.

Действия	Да	Нет
<p>Шаг 1</p> <p>а В зависимости от операционной системы укажите тип бумаги в диалоговом окне "Параметры печати" или "Печать".</p> <p>Примечания.</p> <ul style="list-style-type: none"> • Убедитесь в том, что параметры соответствуют загруженной бумаге. • Также эти параметры можно изменить на панели управления принтера. Выберите: <p>Параметры > Бумага > Конфигурация лотка > Формат/тип бумаги</p> <p>б Распечатайте документ.</p> <p>Тонер легко стирается?</p>	Перейти к шагу 2.	Неполадка устранена.
<p>Шаг 2</p> <p>а Убедитесь, что такая плотность бумаги поддерживается.</p> <p>Примечание: Если такая плотность бумаги не поддерживается, загрузите бумагу поддерживаемого типа.</p> <p>б Распечатайте документ.</p> <p>Тонер легко стирается?</p>	Перейти к шагу 3.	Неполадка устранена.
<p>Шаг 3</p> <p>а Загрузите бумагу из новой пачки.</p> <p>Примечание: Бумага может отсыреть вследствие повышенной влажности воздуха. До загрузки в принтер бумагу следует хранить в фирменной упаковке.</p> <p>б Распечатайте документ.</p> <p>Тонер легко стирается?</p>	Обратитесь в техническая поддержка .	Неполадка устранена.

Неравномерная плотность печати



Примечание: Перед решением проблемы распечатайте страницы проверки качества печати. На панели управления перейдите к **Параметры > Поиск и устранение неисправностей > Страницы проверки качества печати**. Для моделей принтеров без сенсорного экрана: нажмите  для перемещения между параметрами.

Действие	Да	Нет
<p>а Откройте переднюю дверцу и с усилием нажмите на нее.</p> <p>б Вытяните лоток картриджа.</p> <p>в Извлеките и снова установите картриджи.</p>  <p>г Установите лоток картриджа, затем закройте дверцу.</p> <p>д Распечатайте документ.</p> <p>Плотность печати неоднородна?</p>	<p>Обратитесь в службу поддержки клиентов.</p>	<p>Неполадка устранена.</p>

Горизонтальные темные линии



Примечания.

- Прежде чем приступить к решению проблемы, распечатайте страницы проверки качества печати. На панели управления выберите **Параметры > Поиск и устранение неисправностей > Страницы проверки качества печати**. При использовании моделей принтеров без сенсорного экрана нажимайте **OK** для перемещения между параметрами.
- Если горизонтальные темные линии все равно появляются на отпечатках, см. раздел «Повторяющиеся дефекты».

Действие	Да	Нет
<p>Шаг 1</p> <p>а В зависимости от операционной системы укажите тип бумаги в диалоговом окне Параметры печати или Печать.</p> <p>Примечания.</p> <ul style="list-style-type: none"> • Убедитесь в том, что параметры соответствуют загруженной бумаге. • Также эти параметры можно изменить на панели управления принтера. Выберите Параметры > Бумага > Конфигурация лотка > Формат и тип бумаги. <p>б Распечатайте документ.</p> <p>Видны ли темные линии на отпечатках?</p>	Перейти к шагу 2.	Проблема решена.
<p>Шаг 2</p> <p>а Загрузите бумагу из новой упаковки.</p> <p>Примечание: Бумага может отсыреть вследствие повышенной влажности воздуха. До загрузки в принтер бумагу следует хранить в фирменной упаковке.</p> <p>б Распечатайте документ.</p> <p>Видны ли темные линии на отпечатках?</p>	Перейти к шагу 3.	Проблема решена.
<p>Шаг 3</p> <p>а Откройте переднюю дверцу и с усилием нажмите на нее.</p> <p>б Выдвиньте лоток для картриджей.</p> <p>в Извлеките и снова установите картриджи.</p> <div data-bbox="201 1205 959 1507" data-label="Image"> </div> <p>г Установите лоток для картриджей, а затем закройте дверцу.</p> <p>д Распечатайте документ.</p> <p>Видны ли темные линии на отпечатках?</p>	Перейти к шагу 4.	Проблема решена.
<p>Шаг 4</p> <p>а Выполните Настройку цвета. На панели управления принтера выберите: Параметры > Печать > Качество > Доп. парам. обр. изобр. > Настройка цвета</p> <p>б Распечатайте документ.</p> <p>Видны ли темные линии на отпечатках?</p>	Обратитесь в службу поддержки клиентов .	Проблема решена.

Темные вертикальные линии



Примечание: Перед решением проблемы распечатайте страницы проверки качества печати. На панели управления перейдите к **Параметры > Поиск и устранение неисправностей > Страницы проверки качества печати**. Для моделей принтеров без сенсорного экрана: нажмите **OK** для перемещения между параметрами.

Действие	Да	Нет
<p>Шаг 1</p> <p>а В зависимости от операционной системы укажите тип бумаги в диалоговом окне "Параметры печати" или "Печать".</p> <p>Примечания.</p> <ul style="list-style-type: none"> • Убедитесь в том, что параметры соответствуют загруженной бумаге. • Также эти параметры можно изменить на панели управления принтера. Перейдите к Параметры > Бумага > Конфигурация лотка > Формат и тип бумаги. <p>б Распечатайте документ.</p> <p>Видны ли темные вертикальные линии до сих пор?</p>	Перейти к шагу 2.	Неполадка устранена.
<p>Шаг 2</p> <p>а Загрузите бумагу из новой пачки.</p> <p>Примечание: Бумага может отсыреть вследствие повышенной влажности воздуха. До загрузки в принтер бумагу следует хранить в фирменной упаковке.</p> <p>б Распечатайте документ.</p> <p>Видны ли темные вертикальные линии до сих пор?</p>	Перейти к шагу 3.	Неполадка устранена.

Действие	Да	Нет
<p>Шаг 3</p> <p>а Откройте переднюю дверцу и с усилием нажмите на нее.</p> <p>б Вытяните лоток картриджа.</p> <p>в Извлеките и снова установите картриджи.</p>  <p>г Установите лоток картриджа, затем закройте дверцу.</p> <p>д Распечатайте документ.</p> <p>Видны ли темные вертикальные линии до сих пор?</p>	<p>Обратитесь в службу поддержки клиентов.</p>	<p>Неполадка устранена.</p>

Горизонтальные белые линии



Примечания.

- Прежде чем приступить к решению проблемы, распечатайте страницы проверки качества печати. На панели управления выберите **Параметры > Поиск и устранение неисправностей > Страницы проверки качества печати**. При использовании моделей принтеров без сенсорного экрана нажимайте **OK** для перемещения между параметрами.
- Если горизонтальные белые линии все равно появляются на распечатках, см. раздел "Повторяющиеся дефекты".

Действие	Да	Нет
<p>Шаг 1</p> <p>а В зависимости от операционной системы укажите тип бумаги в диалоговом окне Параметры печати или Печать.</p> <p>Примечания.</p> <ul style="list-style-type: none"> • Убедитесь в том, что параметры соответствуют загруженной бумаге. • Также эти параметры можно изменить на панели управления принтера. Выберите Параметры > Бумага > Конфигурация лотка > Формат и тип бумаги. <p>б Распечатайте документ.</p> <p>Белые горизонтальные линии присутствуют на отпечатках?</p>	Перейти к шагу 2.	Проблема решена.
<p>Шаг 2</p> <p>а Откройте переднюю дверцу и с усилием нажмите на нее.</p> <p>б Выдвиньте лоток для картриджей.</p> <p>в Извлеките и снова установите картриджи.</p> <div data-bbox="201 911 959 1213" style="text-align: center;"> </div> <p>г Установите лоток для картриджей, а затем закройте дверцу.</p> <p>д Распечатайте документ.</p> <p>Белые горизонтальные линии присутствуют на отпечатках?</p>	Перейти к шагу 3.	Проблема решена.
<p>Шаг 3</p> <p>а Выполните Настройку цвета. На панели управления принтера выберите: Параметры > Печать > Качество > Доп. парам. обр. изобр. > Настройка цвета</p> <p>б Распечатайте документ.</p> <p>Белые горизонтальные линии присутствуют на отпечатках?</p>	Обратитесь в службу поддержки клиентов .	Проблема решена.

Вертикальные белые линии



Примечание: Перед решением проблемы распечатайте страницы проверки качества печати. На панели управления перейдите к **Параметры > Поиск и устранение неисправностей > Страницы проверки качества печати**. Для моделей принтеров без сенсорного экрана: нажмите **OK** для перемещения между параметрами.

Действие	Да	Нет
<p>Шаг 1</p> <p>а В зависимости от операционной системы укажите тип бумаги в диалоговом окне "Параметры печати" или "Печать".</p> <p>Примечания.</p> <ul style="list-style-type: none"> • Убедитесь в том, что параметры соответствуют загруженной бумаге. • Также эти параметры можно изменить на панели управления принтера. Перейдите к Параметры > Бумага > Конфигурация лотка > Формат и тип бумаги. <p>б Распечатайте документ.</p> <p>Белые вертикальные линии присутствуют на отпечатках?</p>	Перейти к шагу 2.	Неполадка устранена.
<p>Шаг 2</p> <p>Убедитесь, что используется рекомендуемый тип бумаги.</p> <p>а Загрузите в лоток подачи бумагу рекомендованного типа.</p> <p>б Распечатайте документ.</p> <p>Белые вертикальные линии присутствуют на отпечатках?</p>	Перейти к шагу 3.	Неполадка устранена.

Действие	Да	Нет
<p>Шаг 3</p> <p>а Откройте переднюю дверцу и с усилием нажмите на нее.</p> <p>б Вытяните лоток картриджа.</p> <p>в Извлеките и снова установите картриджи.</p>  <p>г Установите лоток картриджа, затем закройте дверцу.</p> <p>д Распечатайте документ.</p> <p>Белые вертикальные линии присутствуют на отпечатках?</p>	<p>Обратитесь в службу поддержки клиентов.</p>	<p>Неполадка устранена.</p>

Повторяющиеся дефекты



Примечание: Перед решением проблемы распечатайте страницы проверки качества печати. На панели управления выберите **Параметры > Поиск и устранение неисправностей > Страницы проверки качества печати**. Для моделей принтеров без сенсорного экрана: нажмите **OK** для перемещения между параметрами.

Действие	Да	Нет
<p>а С помощью функции "Страницы проверки качества печати" измерьте расстояние между повторяющимися дефектами на странице цвета, подверженного проблеме.</p> <p>б Проверьте, соответствуют ли шаг дефектов какому-нибудь из следующих значений:</p> <p>Картриджи</p> <ul style="list-style-type: none"> • 25,70 мм (1,01 ") • 35,30 мм (1,39 ") • 75,6 мм (2,98 ") • 26,7 мм (1,05 ") <p>Термоблок</p> <ul style="list-style-type: none"> • 56,5 мм (2,22 ") <p>Модуль переноса</p> <ul style="list-style-type: none"> • 25,10 мм (0,99 ") • 59,70 мм (2,35 ") • 28,30 мм (1,11 ") • 65 мм (2,56 ") • 44 мм (1,73 ") <p>Шаг дефектов соответствует какому-нибудь из значений?</p>	<p>Запишите значение расстояния и обратитесь в служба поддержки клиентов.</p>	<p>Запишите значение расстояния и обратитесь в служба поддержки клиентов.</p>

Задания печати не распечатываются

Действия	Да	Нет
<p>Шаг 1</p> <p>а Из окна документа, который вы пытаетесь вывести на печать, откройте диалоговое окно "Печать" и проверьте, выбран ли правильный принтер.</p> <p>б Распечатайте документ.</p> <p>Документ распечатан?</p>	<p>Неполадка устранена.</p>	<p>Перейти к шагу 2.</p>
<p>Шаг 2</p> <p>а Убедитесь, что принтер включен.</p> <p>б Выполните необходимые действия, чтобы закрыть все сообщения об ошибках.</p> <p>в Распечатайте документ.</p> <p>Документ распечатан?</p>	<p>Неполадка устранена.</p>	<p>Перейти к шагу 3.</p>

Действия	Да	Нет
<p>Шаг 3</p> <p>а Проверьте, работают ли порты, и надежно ли подключены кабели к компьютеру и принтеру. Подробнее см. документацию по установке, входящую в комплект поставки принтера.</p> <p>б Распечатайте документ.</p> <p>Документ распечатан?</p>	Неполадка устранена.	Перейти к шагу 4.
<p>Шаг 4</p> <p>а Выключите принтер и приблизительно через 10 секунд снова включите его.</p> <p>б Распечатайте документ.</p> <p>Документ распечатан?</p>	Неполадка устранена.	Перейти к шагу 5.
<p>Шаг 5</p> <p>а Удалите и повторно установите драйвер принтера.</p> <p>б Распечатайте документ.</p> <p>Документ распечатан?</p>	Неполадка устранена.	Обратитесь в службу поддержки клиентов .

Медленная печать

Действие	Да	Нет
<p>Шаг 1</p> <p>Убедитесь, что интерфейсный кабель надежно подсоединен к принтеру и к компьютеру, серверу печати, дополнительному или иному сетевому оборудованию.</p> <p>Печать выполняется медленно?</p>	Перейти к шагу 2.	Проблема решена.
<p>Шаг 2</p> <p>а Убедитесь, что для принтера на установлен Тихий режим. На начальном экране нажмите Параметры > Устройство > Обслуживание > Меню конфигурации > Эксплуатация устройства > Тихий режим.</p> <p>б Распечатайте документ.</p> <p>Печать выполняется медленно?</p>	Перейти к шагу 3.	Проблема решена.
<p>Шаг 3</p> <p>а В зависимости от операционной системы укажите разрешение печати в диалоговом окне «Параметры печати» или «Печать».</p> <p>б Установите разрешение «4800 CQ».</p> <p>в Распечатайте документ.</p> <p>Печать выполняется медленно?</p>	Перейти к шагу 4.	Проблема решена.

Действие	Да	Нет
<p>Шаг 4</p> <p>а В зависимости от операционной системы укажите тип бумаги в диалоговом окне Параметры печати или Печать.</p> <p>Примечания.</p> <ul style="list-style-type: none"> • Убедитесь в том, что параметры соответствуют загруженной бумаге. • Также эти параметры можно изменить на панели управления принтера. На начальном экране выберите Параметры > Бумага > Конфигурация лотка > Формат/тип бумаги. • Печать на плотной бумаге выполняется дольше. • Печать на бумаге форматов уже, чем A4, Letter и Legal, может выполняться дольше. <p>б Распечатайте документ.</p> <p>Печать выполняется медленно?</p>	Перейти к шагу 5.	Проблема решена.
<p>Шаг 5</p> <p>а Убедитесь, что параметры текстуры и плотности на принтере соответствуют загруженной бумаге.</p> <p>На начальном экране выберите Параметры > Бумага > Настройка материала для печати > Типы материалов для печати.</p> <p>Примечание: Печать на шероховатой бумаге и бумаге с высокой плотностью может выполняться дольше.</p> <p>б Распечатайте документ.</p> <p>Печать выполняется медленно?</p>	Перейти к шагу 6.	Проблема решена.
<p>Шаг 6</p> <p>Удалить отложенные задания.</p> <p>Печать выполняется медленно?</p>	Перейти к шагу 7.	Проблема решена.
<p>Шаг 7</p> <p>а Убедитесь, что принтер не перегревается.</p> <p>Примечания.</p> <ul style="list-style-type: none"> • Дайте принтеру остыть после выполнения продолжительного задания на печать. • Следите за рекомендуемой температурой окружающей среды для принтера. Для получения дополнительной информации см. "Выбор местоположения принтера" на стр. 18. <p>б Распечатайте документ.</p> <p>Печать выполняется медленно?</p>	Обратитесь в служба поддержки клиентов.	Проблема решена.

Для задания на печать применяется бумага неподходящего типа либо бумага загружена в неподходящий лоток

Действия	Да	Нет
<p>Шаг 1</p> <p>а Убедитесь в том, что печать выполняется на бумаге соответствующего типа.</p> <p>б Распечатайте документ.</p> <p>Документ распечатан на бумаге соответствующего типа?</p>	Перейти к шагу 2.	Загрузите бумагу соответствующего формата и типа.
<p>Шаг 2</p> <p>а В зависимости от операционной системы укажите формат и тип бумаги в диалоговом окне "Параметры печати" или "Печать".</p> <p>Примечание: Также эти параметры можно изменить на панели управления принтера. Выберите:</p> <p>Параметры > Бумага > Конфигурация лотка > Формат/тип бумаги</p> <p>б Убедитесь в том, что параметры соответствуют загруженной бумаге.</p> <p>в Распечатайте документ.</p> <p>Документ распечатан на бумаге соответствующего типа?</p>	Неполадка устранена.	Перейти к шагу 3.
<p>Шаг 3</p> <p>а Проверьте, связаны ли лотки. Подробнее см. "Связывание лотков" на стр. 41.</p> <p>б Распечатайте документ.</p> <p>Документ распечатан из верного лотка?</p>	Неполадка устранена.	Обратитесь в службу поддержки клиентов.

Конфиденциальные и другие отложенные задания не распечатываются

Действие	Да	Нет
<p>Шаг 1</p> <p>а На панели управления принтера проверьте наличие документов в списке Отложенные задания.</p> <p>Примечание: Если документов нет в списке, затем распечатайте документы через меню Отложенная печать.</p> <p>б Выполните печать документов.</p> <p>Печать документов выполнена?</p>	Проблема решена.	Перейти к шагу 2.

Действие	Да	Нет
<p>Шаг 2</p> <p>Возможно, задание на печать содержит ошибку форматирования или недопустимые данные. Удалите задание печати, затем повторно отправьте его на печать.</p> <p>Печать документов выполнена?</p>	Проблема решена.	Перейти к шагу 3.
<p>Шаг 3</p> <p>Задания с одинаковыми названиями, распечатываемые из Интернета, могут быть распознаны как повторяющиеся.</p> <p>Для пользователей Windows</p> <p>а Откройте диалоговое окно «Настройка печати».</p> <p>б На вкладке «Отложенная печать» нажмите Использование функции отложенной печати, а затем нажмите Сохранить повторяющиеся документы.</p> <p>в Введите PIN-код и сохраните изменения.</p> <p>г Отправьте задание на печать.</p> <p>Для пользователей Macintosh</p> <p>а По отдельности сохраните и присвойте имя каждому заданию.</p> <p>б По отдельности отправляйте задания.</p> <p>Печать документов выполнена?</p>	Проблема решена.	Перейти к шагу 4.
<p>Шаг 4</p> <p>а Удалите некоторые отложенные задания, чтобы освободить память принтера.</p> <p>б Выполните печать документов.</p> <p>Печать документов выполнена?</p>	Проблема решена.	Обратитесь в службу поддержки клиентов .

Принтер не отвечает

Действия	Да	Нет
<p>Шаг 1 Проверьте, подключен ли кабель питания к электрической розетке.</p> <p> ВНИМАНИЕ – ВОЗМОЖНОСТЬ ТРАВМЫ! Во избежание возгорания или поражения электрическим током подключайте кабель питания к заземленной электророзетке с соответствующими характеристиками, доступ к которой не затруднен.</p> <p>Принтер реагирует на запросы?</p>	Неполадка устранена.	Перейти к шагу 2.
<p>Шаг 2 Убедитесь, что розетка электросети не выключена с помощью выключателя или прерывателя.</p> <p>Розетка электросети выключена с помощью выключателя или прерывателя?</p>	Включите выключатель или сбросьте прерыватель.	Перейти к шагу 3.
<p>Шаг 3 Убедитесь, что принтер включен.</p> <p>Принтер выключен?</p>	Перейти к шагу 4.	Включите принтер.
<p>Шаг 4 Проверьте, находится ли принтер в спящем режиме или режиме гибернации.</p> <p>Принтер находится в спящем режиме или режиме гибернации?</p>	Нажмите кнопку питания, чтобы вывести принтер и спящего режима.	Перейти к шагу 5.
<p>Шаг 5 Проверьте, чтобы кабели, подключенные к принтеру и компьютеру, были вставлены в правильные порты.</p> <p>Кабели вставлены в правильные порты?</p>	Перейти к шагу 6.	Вставьте кабели в правильные порты.
<p>Шаг 6 Выключите принтер, установите дополнительные аппаратные модули и снова включите принтер. Подробнее см. документацию из комплекта поставки дополнительного модуля.</p> <p>Принтер реагирует на запросы?</p>	Неполадка устранена.	Перейти к шагу 7.
<p>Шаг 7 Установите правильный драйвер печати.</p> <p>Принтер реагирует на запросы?</p>	Неполадка устранена.	Перейти к шагу 8.

Действия	Да	Нет
<p>Шаг 8 Выключите принтер и приблизительно через 10 секунд снова включите его.</p> <p>Принтер реагирует на запросы?</p>	Неполадка устранена.	Обратитесь в службу поддержки клиентов .

Не удается чтение флэш-накопителя

Действие	Да	Нет
<p>Шаг 1 Убедитесь, что принтер в настоящий момент не занят сканированием, копированием, обработкой факсов или других заданий на печать.</p> <p>Принтер готов?</p>	Перейти к шагу 2.	Подождите, пока принтер завершит обработку другого задания.
<p>Шаг 2 Убедитесь в том, что флэш-накопитель поддерживается. Для получения дополнительной информации см. "Поддерживаемые флэш-диски и типы файлов" на стр. 54.</p> <p>Поддерживается ли что флэш-накопитель?</p>	Перейти к шагу 3.	Вставьте поддерживаемый флэш-накопитель.
<p>Шаг 3 Извлеките, затем вставьте флэш-накопитель.</p> <p>Принтер распознает флэш-накопитель?</p>	Проблема решена.	Обратитесь в службу поддержки клиентов .

Активация порта USB

На начальном экране выберите **Параметры > Сеть/Порты > USB > Включить порт USB**.

Проблемы с сетевым подключением

Невозможно открыть Embedded Web Server

Действия	Да	Нет
<p>Шаг 1 Убедитесь, что принтер включен.</p> <p>Принтер выключен?</p>	Перейти к шагу 2.	Включите принтер.
<p>Шаг 2 Убедитесь, что IP-адрес принтера правильный.</p> <p>Примечания.</p> <ul style="list-style-type: none"> • IP-адрес принтера указан на начальном экране. • IP-адрес отображается в виде четырех групп цифр, разделенных точками, например 123.123.123.123. <p>IP-адрес принтера верный?</p>	Перейти к шагу 3.	Введите IP-адрес принтера в адресную строку.
<p>Шаг 3 Проверьте, совместим ли ваш браузер:</p> <ul style="list-style-type: none"> • Internet Explorer версии 11 или выше • Microsoft Edge • Safari версии 10 или выше • Google Chrome™ версии 60 или выше • Mozilla Firefox версии 54 или выше <p>Ваш браузер совместим?</p>	Перейти к шагу 4.	Установите совместимый браузер.
<p>Шаг 4 Проверьте сетевое подключение принтера.</p> <p>Сетевое подключение работает?</p>	Перейти к шагу 5.	Обратитесь к администратору.
<p>Шаг 5 Проверьте надежность подключения кабелей к принтеру и серверу печати. Подробнее см. прилагаемую к принтеру документацию.</p> <p>Кабельные соединения надежны?</p>	Перейти к шагу 6.	Надежно подключите кабели.
<p>Шаг 6 Проверьте, отключены ли прокси-серверы.</p> <p>Прокси-серверы отключены?</p>	Перейти к шагу 7.	Обратитесь к администратору.
<p>Шаг 7 Откройте Embedded Web Server.</p> <p>Embedded Web Server открыт?</p>	Неполадка устранена.	Обратитесь в службу поддержки клиентов .

Не удается подключить принтер к сети Wi-Fi

Действие	Да	Нет
<p>Шаг 1 Убедитесь, что для параметра Активный адаптер установлено значение Автовыбор. На начальном экране нажмите Параметры > Сеть/Порты > Обзор сети > Активный адаптер > Автовыбор.</p> <p>Удается ли подключить принтер к сети Wi-Fi?</p>	Проблема решена.	Перейти к шагу 2.
<p>Шаг 2 Убедитесь, что выбрана правильная сеть Wi-Fi. Примечание: Некоторые маршрутизаторы могут использовать имя SSID по умолчанию.</p> <p>Выполняется подключение к правильной сети Wi-Fi?</p>	Перейти к шагу 4.	Перейти к шагу 3.
<p>Шаг 3 Подключитесь к правильной сети Wi-Fi. Для получения дополнительной информации см. “Подключение принтера к сети Wi-Fi” на стр. 46.</p> <p>Удается ли подключить принтер к сети Wi-Fi?</p>	Проблема решена.	Перейти к шагу 4.
<p>Шаг 4 Проверьте режим безопасности беспроводной сети. На начальном экране выберите Параметры > Сеть/Порты > Беспроводная связь > Режим безопасности беспроводной сети.</p> <p>Выбран подходящий режим безопасности беспроводной сети?</p>	Перейти к шагу 6.	Перейти к шагу 5.
<p>Шаг 5 Выберите подходящий режим безопасности беспроводной сети</p> <p>Удается ли подключить принтер к сети Wi-Fi?</p>	Проблема решена.	Перейти к шагу 6.
<p>Шаг 6 Убедитесь, что пароль сети введен правильно. Примечание: Обратите внимание на пробелы, цифры и заглавные буквы в пароле.</p> <p>Удается ли подключить принтер к сети Wi-Fi?</p>	Проблема решена.	Обратитесь в службу поддержки клиентов .

Проблемы с расходными материалами

Замените картридж, несоответствие региона принтера

Установите отсутствующий картридж.

Расходный материал не от производителя принтера



Принтер обнаружил установленные в принтере нераспознанный расходный материал или деталь.

Принтер наиболее эффективно работает с оригинальными расходными материалами и деталями того же производителя. Использование расходных материалов или деталей сторонних производителей может снизить производительность, надежность или срок службы принтера и его компонентов формирования изображения.

Все индикаторы срока службы предназначены для работы с расходными материалами и деталями производителя данного принтера и могут выдавать непредвиденные результаты при использовании расходных материалов или деталей сторонних производителей. Использование компонентов формирования изображения дольше предусмотренного срока службы может повредить принтер или связанные компоненты.

Предупреждение – Риск повреждения! Использование расходных материалов или деталей сторонних производителей может повлиять на гарантию. Ущерб, возникший в результате использования расходных материалов или деталей сторонних производителей, может не покрываться гарантией.

Чтобы принять на себя все риски и продолжить использование не оригинальных расходных материалов или деталей в принтере, выполните одно из следующих действий:

Для моделей принтеров с сенсорным экраном: дважды нажмите , а затем дважды нажмите .

Для моделей принтеров без сенсорного экрана: одновременно нажмите и удерживайте **X** и  в течение 15 секунд.

Если вы не хотите брать на себя подобный риск, удалите из принтера расходные материалы или детали сторонних производителей и установите подлинные расходные материалы или детали от производителя принтера.

Устранение замятий

Предотвращение замятия материалов для печати

Загрузка бумаги надлежащим образом

- Убедитесь в том, что бумага лежит ровно в лотке.



- Не загружайте и не извлекайте лотки во время печати.
- Не загружайте слишком много бумаги. Убедитесь в том, что высота стопки ниже указателя максимальной загрузки бумаги.
- Не задвигайте бумагу в лоток. Загрузите бумагу, как показано на рисунке.



- Убедитесь в том, что направляющие бумаги расположены правильно и не слишком сильно сжимают бумагу или конверты.
- После загрузки бумаги задвиньте лоток в принтер до упора.

Необходимо использовать рекомендованную бумагу

- Используйте только рекомендованную бумагу или специальные материалы для печати.
- Не загружайте в принтер измятую, покоробленную, влажную и скрученную бумагу.
- Перед загрузкой изогните стопку бумаги в разные стороны, пролистайте ее и выровняйте края.

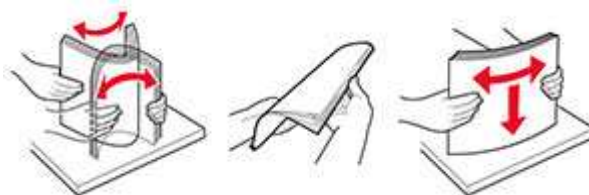

- Не используйте материалы, разрезанные или обрезанные вручную.
- Не помещайте в один лоток бумагу, различающуюся по формату, плотности или типу.
- Убедитесь, что формат и тип бумаги правильно указаны на компьютере или панели управления принтера.
- Следуйте рекомендациям изготовителя при хранении бумаги.

Определение местоположения замятия

Примечания.

- Если для параметра Помощник при замятиях установлено значение Вкл., то после устранения замятия принтер может попытаться удалить пустые или не полностью распечатанные страницы. Проверьте, нет ли чистых страниц на выходе.
- Если для параметра Восстановление после замятия установлено значение Вкл. или Авто, принтер повторно печатает замятые страницы.



Местоположение замятий	
1	Устройство автоматической подачи документов (УАПД)
2	Стандартный выходной лоток
3	Устройство ручной подачи
4	Лотки
5	Дверца В

Местоположение замятий	
6	Дверца E

Замятие бумаги в стандартном лотке

1 Откройте дверцу В.

 **ВНИМАНИЕ – ГОРЯЧАЯ ПОВЕРХНОСТЬ!** Внутренние детали принтера могут сильно нагреваться. Для снижения вероятности травмы, вызванной прикосновением к горячей поверхности, подождите, пока поверхность остынет.



2 Извлеките замятую бумагу.

Примечание: Убедитесь в полном извлечении обрывков бумаги.

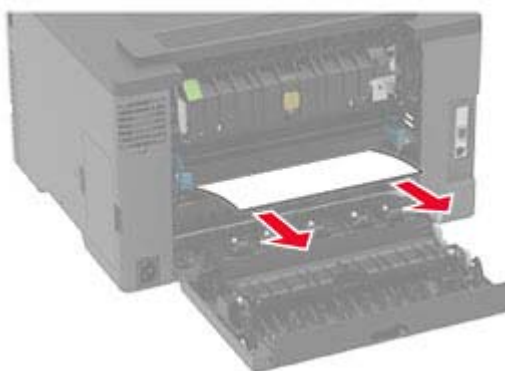

3 Закройте дверцу.

4 Извлеките лоток и устройство ручной подачи.

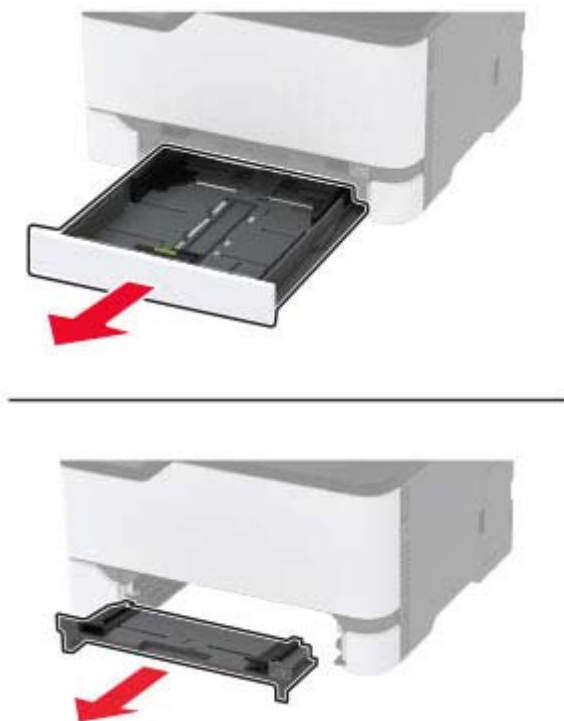

5 Извлеките замятую бумагу.

Примечание: Убедитесь в полном извлечении обрывков бумаги.

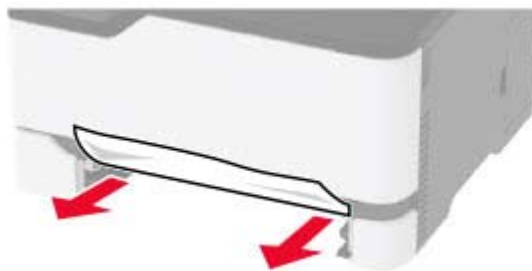

6 Вставьте устройство ручной подачи и лоток.

Замятие бумаги в дополнительном лотке

1 Откройте дверцу В.



ВНИМАНИЕ – ГОРЯЧАЯ ПОВЕРХНОСТЬ! Внутренние детали принтера могут сильно нагреваться. Для снижения вероятности травмы, вызванной прикосновением к горячей поверхности, подождите, пока поверхность остынет.



2 Извлеките замятую бумагу.

Примечание: Убедитесь в полном извлечении обрывков бумаги.

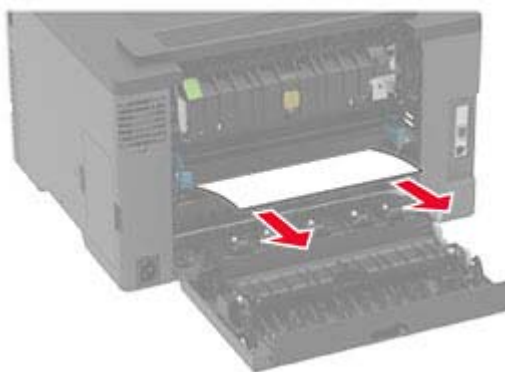

3 Закройте дверцу.

4 Откройте дверцу E.



5 Извлеките замятую бумагу.

Примечание: Убедитесь в полном извлечении обрывков бумаги.

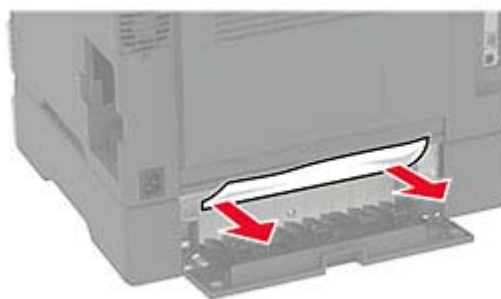

6 Закройте дверцу.

7 Извлеките дополнительный лоток.



8 Извлеките замятую бумагу.

Примечание: Убедитесь в полном извлечении обрывков бумаги.



9 Вставьте лоток.

Замятие бумаги в стандартном приемном лотке

1 Поднимите крышку сканера и извлеките замятую бумагу.

Примечание: Убедитесь в полном извлечении обрывков бумаги.

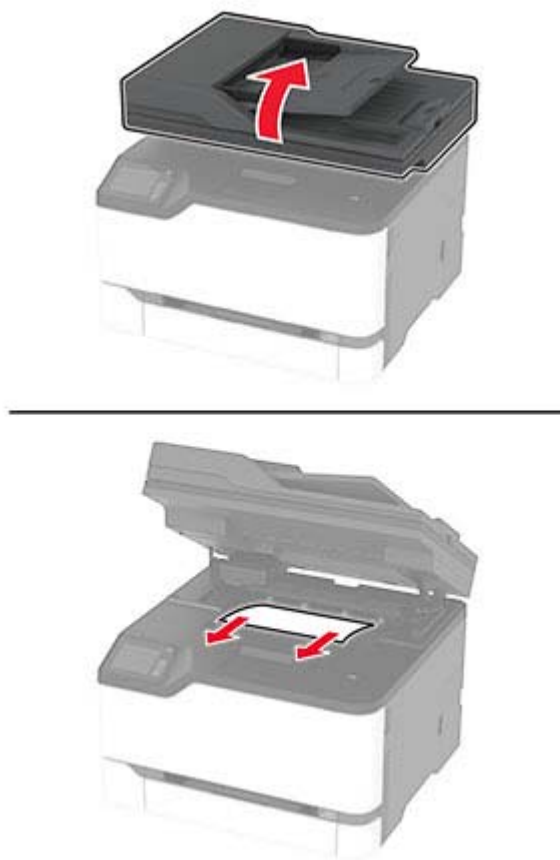

2 Опустите крышку сканера.

Замятие бумаги в устройстве ручной подачи

- 1 Извлеките лоток и устройство ручной подачи.

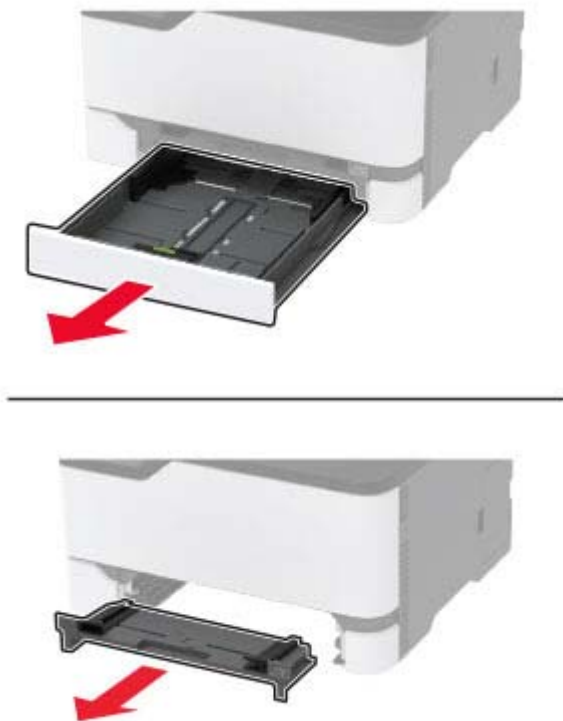

- 2 Извлеките замятую бумагу.

Примечание: Убедитесь в полном извлечении обрывков бумаги.



- 3 Вставьте устройство ручной подачи и лоток.

Замятие бумаги в дверце В

- 1 Откройте дверцу В.



ВНИМАНИЕ – ГОРЯЧАЯ ПОВЕРХНОСТЬ! Внутренние детали принтера могут сильно нагреваться. Для снижения вероятности травмы, вызванной прикосновением к горячей поверхности, подождите, пока поверхность остынет.



2 Извлеките замятую бумагу из следующих областей:

Примечание: Убедитесь в полном извлечении обрывков бумаги.

- Область термоблока

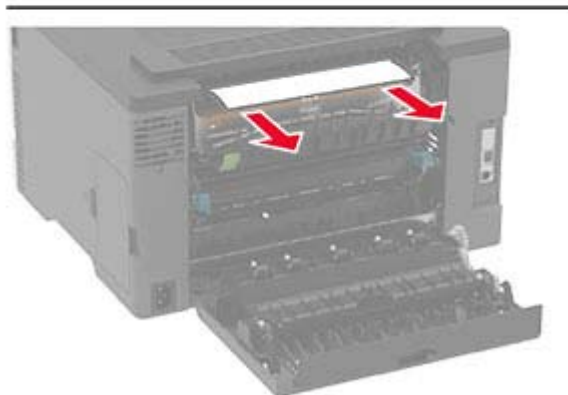

- Под областью термоблока

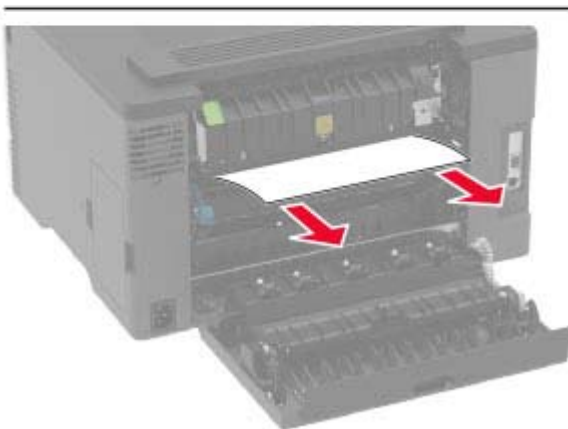
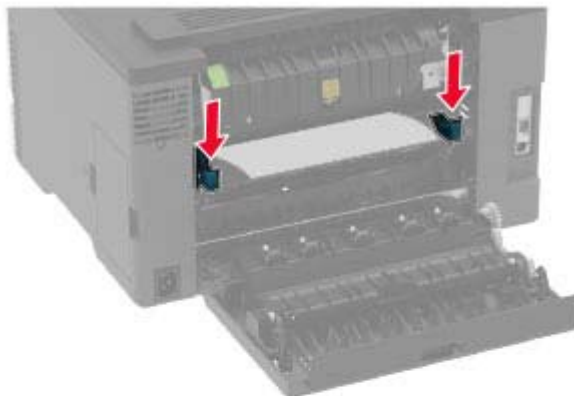

- Устройство двусторонней печати

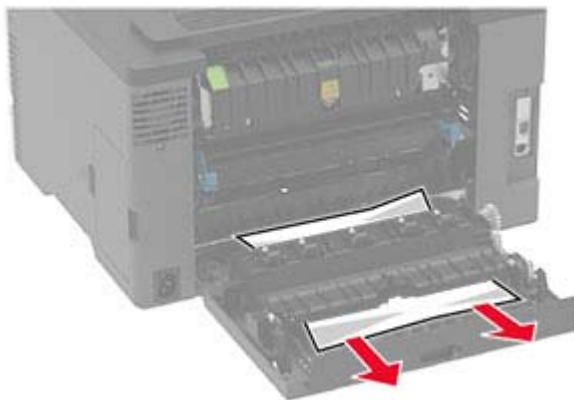

3 Закройте дверцу.

Замятие бумаги в устройстве автоматической подачи документов

- 1 Извлеките все исходные документы из лотка УАПД.
- 2 Откройте крышку УАПД.

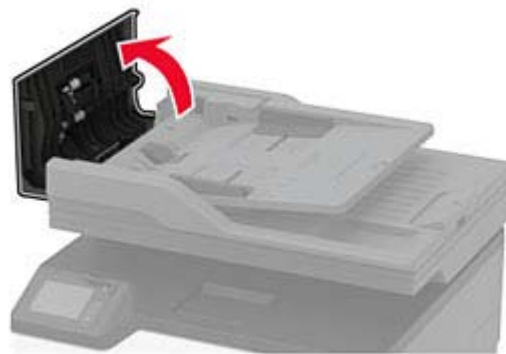

- 3 Извлеките замятую бумагу.

Примечание: Убедитесь в полном извлечении обрывков бумаги.

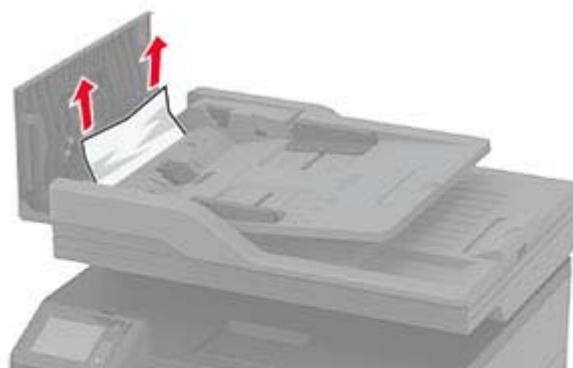

- 4 Закройте крышку УАПД.

Проблемы с подачей бумаги

Конверт заклеивается при печати

Действия	Да	Нет
<p>Шаг 1</p> <p>а Используйте конверты, которые хранились в сухом месте.</p> <p>Примечание: Печать на конвертах с высоким содержанием влаги может привести к склеиванию клапанов.</p> <p>б Отправьте задание на печать.</p> <p>Конверт заклеивается при печати?</p>	Перейти к шагу 2.	Неполадка устранена.
<p>Шаг 2</p> <p>а Убедитесь в том, что параметру "Тип бумаги" присвоено значение "Конверты".</p> <p>На панели управления принтера выберите:</p> <p>Параметры > Бумага > Конфигурация лотка > Формат/тип бумаги</p> <p>б Отправьте задание на печать.</p> <p>Конверт заклеивается при печати?</p>	Обратитесь в службу поддержки клиентов .	Неполадка устранена.

Печать с разбором по копиям не выполняется

Действие	Да	Нет
<p>Шаг 1</p> <p>а На панели управления принтера выберите:</p> <p>Параметры > Печать > Компоновка > Разбор по копиям</p> <p>б Коснитесь Вкл. [1,2,1,2,1,2].</p> <p>в Распечатайте документ.</p> <p>Документ сортируется должным образом?</p>	Неполадка устранена.	Перейти к шагу 2.
<p>Шаг 2</p> <p>а Из окна документа, предназначенного для печати, откройте диалоговое окно "Печать", затем выберите Разбор по копиям.</p> <p>б Распечатайте документ.</p> <p>Документ сортируется должным образом?</p>	Неполадка устранена.	Перейти к шагу 3.
<p>Шаг 3</p> <p>а Уменьшите количество страниц для печати.</p> <p>б Распечатайте документ.</p> <p>Страницы сгруппированы по порядку?</p>	Неполадка устранена.	Обратитесь в службу поддержки клиентов .

Не работает функция связи лотков

Действие	Да	Нет
<p>Шаг 1</p> <p>а Убедитесь, что в лотки загружена бумага того же формата и типа.</p> <p>б Убедитесь, что направляющие для бумаги установлены правильно.</p> <p>в Распечатайте документ.</p> <p>Лотки связаны правильно?</p>	Проблема решена.	Перейти к шагу 2.
<p>Шаг 2</p> <p>а На начальном экране выберите Параметры > Бумага > Конфигурация лотка > Формат/тип бумаги.</p> <p>б Задайте формат и тип бумаги в соответствии с бумагой, загруженной в связанные лотки.</p> <p>в Распечатайте документ.</p> <p>Лотки связаны правильно?</p>	Проблема решена.	Перейти к шагу 3.
<p>Шаг 3</p> <p>а Убедитесь, что для параметра Связь лотков установлено значение Автоматически. Для получения дополнительной информации см. “Связывание лотков” на стр. 41.</p> <p>б Распечатайте документ.</p> <p>Лотки связаны правильно?</p>	Проблема решена.	Обратитесь в службу поддержки клиентов .

Частые замятия бумаги

Действия	Да	Нет
<p>Шаг 1</p> <p>а Отсоедините лоток.</p> <p>б Убедитесь в том, что бумага загружена должным образом.</p> <p>Примечания.</p> <ul style="list-style-type: none"> Убедитесь, что направляющие бумаги расположены верно. Убедитесь в том, что высота стопки ниже указателя максимальной загрузки бумаги. Для печати следует использовать рекомендованные формат и тип бумаги. <p>в Вставьте лоток.</p> <p>г Распечатайте документ.</p> <p>Замятия бумаги все еще происходят часто?</p>	Перейти к шагу 2.	Неполадка устранена.

Действия	Да	Нет
<p>Шаг 2</p> <p>а На панели управления принтера выберите: Параметры > Бумага > Конфигурация лотка > Формат/тип бумаги</p> <p>б Задайте правильный формат и тип бумаги.</p> <p>в Распечатайте документ.</p> <p>Замятия бумаги все еще происходят часто?</p>	Перейти к шагу 3.	Неполадка устранена.
<p>Шаг 3</p> <p>а Загрузите бумагу из новой пачки.</p> <p>Примечание: Бумага может отсыреть вследствие повышенной влажности воздуха. До загрузки в принтер бумагу следует хранить в фирменной упаковке.</p> <p>б Распечатайте документ.</p> <p>Замятия бумаги все еще происходят часто?</p>	Обратитесь в службу поддержки клиентов .	Неполадка устранена.

Замятые страницы повторно не распечатываются

Действия	Да	Нет
<p>а На панели управления принтера выберите: Параметры > Устройство > Уведомления > Устранение замятий</p> <p>б В меню «Восстановление после замятия» выберите Вкл. или Авто.</p> <p>в Распечатайте документ.</p> <p>Замятые страницы снова отпечатаны?</p>	Неполадка устранена.	Обратитесь в службу поддержки клиентов .

Проблемы с отправкой сообщений электронной почты

Отключение сообщения об ошибке «Не настроен сервер SMTP»

На начальном экране нажмите  > **Параметры > Электронная почта > Настройка электронной почты > Отключить ошибку "Не настроен сервер SMTP" > Вкл.**

Чтобы предотвратить повторное возникновение ошибки, выполните одно или несколько из следующих действий:

- Обновите микропрограммное обеспечение. Для получения дополнительной информации см. ["Обновление микропрограммы" на стр. 43](#).
- Настройте параметры SMTP электронной почты. Для получения дополнительной информации см. ["Настройка параметров SMTP электронной почты" на стр. 28](#).

Не удается отправить сообщения электронной почты

Действие	Да	Нет
<p>Шаг 1 Убедитесь, что параметры SMTP электронной почты настроены правильно. Для получения дополнительной информации см. “Настройка параметров SMTP электронной почты” на стр. 28.</p> <p>Вам удастся отправить сообщение электронной почты?</p>	Проблема решена.	Перейти к шагу 2.
<p>Шаг 2 Убедитесь, что вы используете правильный пароль. Используйте пароль учетной записи, пароль приложения или пароль аутентификации в зависимости от поставщика услуг электронной почты. Для получения дополнительной информации см. “Настройка параметров SMTP электронной почты” на стр. 28.</p> <p>Вам удастся отправить сообщение электронной почты?</p>	Проблема решена.	Перейти к шагу 3.
<p>Шаг 3 Убедитесь, что принтер подключен к сети, а сеть подключена к Интернету.</p> <p>Вам удастся отправить сообщение электронной почты?</p>	Проблема решена.	Обратитесь в службу поддержки клиентов.

Проблемы с факсом

Не отображается идентификатор вызывающего абонента

Примечание: Эти инструкции применимы только к принтерам с поддержкой аналогового факса. Для получения дополнительной информации см. [“Настройка принтера для отправки факса” на стр. 21.](#)

Действие	Да	Нет
<p>Включите идентификатор вызывающего абонента. На начальном экране нажмите Параметры > Факс > Настройка факса > Параметры приема факсов > Средства управления администратора > Включить идентификатор вызывающего абонента.</p> <p>Идентификатор вызывающего абонента появляется?</p>	Проблема решена.	Обратитесь в службу поддержки клиентов.

Не удастся отправить или принять факсы с помощью аналогового факса

Действие	Да	Нет
<p>Шаг 1 Устраните проблемы, описанные в сообщениях об ошибках на дисплее.</p> <p>Удастся отправить или принять факс?</p>	Проблема решена.	Перейти к шагу 2.
<p>Шаг 2 Убедитесь в надежности кабельных соединений для следующего оборудования:</p> <ul style="list-style-type: none"> • телефон; • телефонная трубка; • автоответчик. <p>Удастся отправить или принять факс?</p>	Проблема решена.	Перейти к шагу 3.
<p>Шаг 3 Проверьте наличие сигнала ответа станции.</p> <ul style="list-style-type: none"> • Позвоните на номер факса, чтобы проверить его работу. • Если используется функция «Набор при неснятой трубке», увеличьте громкость, чтобы убедиться в наличии сигнала ответа станции. <p>Вы слышите сигнал ответа станции?</p>	Перейдите к шагу 5.	Перейти к шагу 4.
<p>Шаг 4 Проверьте настенную телефонную розетку.</p> <p>а Подключите аналоговый телефон напрямую к настенной телефонной розетке.</p> <p>б Дождитесь сигнала ответа станции.</p> <p>в Если сигнала нет, воспользуйтесь другим телефонным кабелем.</p> <p>г Если сигнала по-прежнему нет, подключите аналоговый телефон к другой настенной розетке.</p> <p>д Если сигнал ответ станции появился, подсоедините принтер к этой настенной розетке.</p> <p>Удастся отправить или принять факс?</p>	Проблема решена.	Перейти к шагу 5.

Действие	Да	Нет
<p>Шаг 5</p> <p>Убедитесь, что принтер подключен к аналоговой телефонной линии или верному цифровому разъему.</p> <ul style="list-style-type: none"> • Если используется линия ISDN, подключитесь к аналоговому телефонному порту на адаптере терминала ISDN. Для получения дополнительной информации обратитесь к провайдеру ISDN. • Если используется линия DSL, подсоедините фильтр DSL или маршрутизатор с поддержкой аналогового сигнала. Для получения дополнительной информации обратитесь к провайдеру DSL. • Если используется телефонная УАТС, убедитесь в том, что осуществляется аналоговое подключение к УАТС. Если такого подключения нет, рассмотрите возможность установки аналоговой телефонной линии для факсимильного аппарата. <p>Удается отправить или принять факс?</p>	Проблема решена.	Перейти к шагу 6.
<p>Шаг 6</p> <p>Временно отключите другое оборудование и телефонные сервисы.</p> <p>а Отключите другие устройства (например, автоответчики, компьютеры, модемы или сплиттеры), подключенные между принтером и телефонной линией.</p> <p>б Отключите услуги ожидания вызова и голосовой почты. Для получения дополнительной информации обратитесь в телефонную компанию.</p> <p>Удается отправить или принять факс?</p>	Проблема решена.	Перейти к шагу 7.
<p>Шаг 7</p> <p>Отсканируйте оригинал по одной странице.</p> <p>а Наберите номер факса.</p> <p>б Отсканируйте документ.</p> <p>Удается отправить или принять факс?</p>	Проблема решена.	Обратитесь в службу поддержки клиентов .

Факсы удается принять, но не удается отправить с помощью аналогового факса

Действие	Да	Нет
<p>Шаг 1 Загрузите оригинал в лоток УАПД или на стекло сканера должным образом.</p> <p>Удается отправить факс?</p>	Проблема решена.	Перейти к шагу 2.
<p>Шаг 2 Настройте номер ярлыка должным образом.</p> <ul style="list-style-type: none"> • Проверьте соответствие ярлыка требуемому номеру получателя. • Наберите телефонный номер вручную. <p>Удается отправить факс?</p>	Проблема решена.	Обратитесь в службу поддержки клиентов .

Факсы удается отправить, но не удается принять с помощью аналогового факса

Действие	Да	Нет
<p>Шаг 1 Убедитесь, что в лотке есть бумага.</p> <p>Вы можете получать факсы?</p>	Проблема решена.	Перейти к шагу 2.
<p>Шаг 2 Проверьте значение параметра задержки по числу звонков. На начальном экране коснитесь Параметры > Факс > Настройка факса > Параметры приема факсов > Звонков до ответа.</p> <p>Вы можете получать факсы?</p>	Проблема решена.	Перейти к шагу 3.
<p>Шаг 3 Если принтер печатает пустые страницы, см. “Пустые или белые страницы” на стр. 162.</p> <p>Вы можете получать факсы?</p>	Проблема решена.	Обратитесь в службу поддержки клиентов .

Низкое качество печати

Действие	Да	Нет
<p>Шаг 1 Убедитесь, что дефекты качества печати отсутствуют.</p> <p>а На панели управления коснитесь Параметры > Поиск и устранение неисправностей > Печать страниц проверки качества.</p> <p>б Устраните дефекты качества печати. Для получения дополнительной информации см. “Низкое качество печати” на стр. 162.</p> <p>Качество распечатки факса удовлетворительное?</p>	Проблема решена.	Перейти к шагу 2.
<p>Шаг 2 Уменьшение скорость передачи входящего факса.</p> <p>а На панели управления коснитесь Параметры > Факс > Настройка факса > Параметры приема факсов > Средства управления администратора.</p> <p>б В меню Максимальная скорость выберите меньшее значение скорости передачи.</p> <p>Качество распечатки факса удовлетворительное?</p>	Проблема решена.	Обратитесь в служба поддержки клиентов .

Информация на титульной странице факса отсутствует

Действие	Нет	Да
<p>а Выключите принтер и приблизительно через 10 секунд снова включите его.</p> <p>б Отправьте или примите факс.</p> <p>Информация на титульной странице факса отсутствует?</p>	Проблема решена.	Обратитесь в службу поддержки клиентов .

Не удается отправить титульную страницу факса с компьютера

Действие	Да	Нет
<p>Шаг 1 а Убедитесь, что драйвер печати обновлен. Для получения дополнительной информации см. “Установка программного обеспечения принтера” на стр. 41.</p> <p>б Отправьте факс.</p> <p>Удается отправить титульную страницу факса?</p>	Проблема решена.	Перейти к шагу 2.

Действие	Да	Нет
<p>Шаг 2</p> <p>а Из окна документа, предназначенного для передачи по факсу, откройте диалоговое окно Печать.</p> <p>б Выберите принтер, а затем нажмите Свойства, Настройки, Параметры или Настройка.</p> <p>в Нажмите Факс, а затем снимите флажок Всегда отображать настройки перед передачей факса.</p> <p>г Отправьте факс.</p> <p>Удается отправить титульную страницу факса?</p>	Проблема решена.	Обратитесь в службу поддержки клиентов .

Проблемы при сканировании

Не удастся выполнить сканирование на компьютер

Действие	Да	Нет
<p>Шаг 1</p> <p>Выполните задание на копирование.</p> <p>Задание на копирование выполнено успешно?</p>	Перейдите к шагу 3.	Перейти к шагу 2.
<p>Шаг 2</p> <p>а Выключите принтер и примерно через 10 секунд включите его обратно.</p> <p>б Отсканируйте документ.</p> <p>Вам удастся выполнить сканирование документа на компьютер?</p>	Проблема решена.	Перейти к шагу 3.
<p>Шаг 3</p> <p>Проверьте подключение принтера.</p> <p>а Напечатайте Страницу сетевых параметров. На панели управления принтера выберите: Параметры > Отчеты > Сеть > Страница сетевых параметров.</p> <p>б Проверьте состояние сети.</p> <p>Принтер подключен к сети?</p>	Перейдите к шагу 5.	Перейти к шагу 4.
<p>Шаг 4</p> <p>а Подключите принтер к сети.</p> <p>б Отсканируйте документ.</p> <p>Вам удастся выполнить сканирование документа на компьютер?</p>	Проблема решена.	Перейти к шагу 5.

Действие	Да	Нет
<p>Шаг 5</p> <p>а Убедитесь, что принтер и компьютер подключены к одной сети.</p> <p>б Отсканируйте документ.</p> <p>Вам удастся выполнить сканирование документа на компьютер?</p>	Проблема решена.	Обратитесь в службу поддержки клиентов .

Не удастся выполнить сканирование в сетевую папку

Действие	Да	Нет
<p>Шаг 1</p> <p>а Создайте ярлык сетевой папки.</p> <p>б Выполните сканирование документа с помощью ярлыка. Для получения дополнительной информации см. “Сканирование в сетевую папку с помощью ярлыка” на стр. 68.</p> <p>Удастся отсканировать документ и сохранить его в сетевую папку?</p>	Проблема решена.	Перейти к шагу 2.
<p>Шаг 2</p> <p>Убедитесь, что путь к сетевой папке и ее формат указаны правильно. Например, <code>//server_hostname/foldername/path</code>, где <code>server_hostname</code> является полным именем домена (FQDN) или IP-адресом.</p> <p>Путь к сетевой папке и ее формат указаны правильно?</p>	Перейти к шагу 3.	Перейдите к шагу 4.
<p>Шаг 3</p> <p>Убедитесь, что у вас есть права на запись в сетевую папку.</p> <p>Удастся отсканировать документ и сохранить его в сетевую папку?</p>	Проблема решена.	Перейти к шагу 4.

Действие	Да	Нет
<p>Шаг 4 Обновите ярлык сетевой папки.</p> <p>а Откройте веб-браузер и в поле адреса введите IP-адрес принтера.</p> <p>Примечания.</p> <ul style="list-style-type: none"> • IP-адрес принтера указан на начальном экране принтера. IP-адрес отображается в виде четырех наборов цифр, разделенных точками, например 123.123.123.123. • Если используется прокси-сервер, временно отключите его, чтобы обеспечить правильную загрузку веб-страницы. <p>б Нажмите Ярлыки, а затем выберите ярлык.</p> <p>Примечание: При наличии нескольких типов ярлыков выберите Сетевая папка.</p> <p>в В поле Общий путь введите путь к сетевой папке.</p> <p>Примечания.</p> <ul style="list-style-type: none"> • Если общий путь имеет вид <code>\\server_hostname\foldername\path</code>, введите <code>//server_hostname/foldername/path</code>. • Убедитесь, что при вводе общего пути используется косая черта с наклоном вправо. <p>г В меню Аутентификация выберите способ проверки подлинности.</p> <p>Примечание: Если для параметра Аутентификация установлено значение Использовать присвоенное имя пользователя и пароль, введите учетные данные в поля Имя пользователя и Пароль.</p> <p>д Нажмите Сохранить.</p> <p>Удается отсканировать документ и сохранить его в сетевую папку?</p>	Проблема решена.	Перейти к шагу 5.
<p>Шаг 5 Убедитесь, что принтер и сетевая папка подключены к одной сети.</p> <p>Удается отсканировать документ и сохранить его в сетевую папку?</p>	Проблема решена.	Обратитесь в службу поддержки клиентов .

Документ или фото копируется частично

Действия	Да	Нет
<p>Шаг 1</p> <p>а Убедитесь, что документ или фото расположены лицевой стороной вниз в верхнем левом углу стекла сканера.</p> <p>б Выполните копирование документа или фотографии.</p> <p>Копирование документа или фотографии выполнено должным образом?</p>	Неполадка устранена.	Перейти к шагу 2.
<p>Шаг 2</p> <p>а Приведите параметр формата бумаги в соответствие с загруженной в лоток бумагой?</p> <p>б Выполните копирование документа или фотографии.</p> <p>Копирование документа или фотографии выполнено должным образом?</p>	Неполадка устранена.	Обратитесь в техническая поддержка .

Сканирование не выполнено надлежащим образом

Действия	Да	Нет
<p>Шаг 1</p> <p>Проверьте подключения кабелей.</p> <p>а Убедитесь, что кабель Ethernet или кабель USB надежно подключен к компьютеру и принтеру.</p> <p>б Повторно отправить задание на сканирование.</p> <p>Сканирование выполнено должным образом?</p>	Неполадка устранена.	Перейти к шагу 2.
<p>Шаг 2</p> <p>Проверьте файл сканирования.</p> <p>а Убедитесь, что имя файла не используется в папке назначения.</p> <p>б Убедитесь, что файл документа или фото, в который будет выполняться сканирование, не используется другим приложением или пользователем.</p> <p>в Повторно отправить задание на сканирование.</p> <p>Сканирование выполнено должным образом?</p>	Неполадка устранена.	Перейти к шагу 3.
<p>Шаг 3</p> <p>а Убедитесь, что в параметрах настройки места назначения установлены флажки Добавить отметку времени или Заменить существующий файл.</p> <p>б Повторно отправить задание на сканирование.</p> <p>Сканирование выполнено должным образом?</p>	Неполадка устранена.	Обратитесь в техническая поддержка .

Низкое качество печати

Действия	Да	Нет
<p>Шаг 1</p> <p>а Очистите стекло сканера и УАПД влажной, мягкой, безворсовой тканью. Если на принтере имеется второе стекло УАПД внутри устройства УАПД, то очистите также и это стекло. Подробнее см. “Очистка сканера” на стр. 152.</p> <p>б Убедитесь, что документ или фото расположены лицевой стороной вниз в верхнем левом углу стекла сканера.</p> <p>в Выполните копирование документа или фотографии.</p> <p>Качество копирования удовлетворительное?</p>	Неполадка устранена.	Перейти к шагу 2.
<p>Шаг 2</p> <p>а Проверьте качество оригинала документа или фото.</p> <p>б Настройте параметры качества сканирования.</p> <p>в Выполните копирование документа или фотографии.</p> <p>Качество копирования удовлетворительное?</p>	Неполадка устранена.	Обратитесь в службу поддержки клиентов.

Вертикальные темные линии на отпечатках при сканировании из УАПД

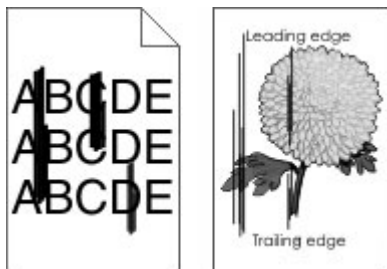

Действие	Да	Нет
<p>а Откройте крышку сканера.</p> <p>б Проторите прокладку стекла УАПД влажной, мягкой безворсовой тканью.</p> <p>Примечание: В некоторых моделях принтеров в этом месте вместо прокладки установлено стекло УАПД.</p> <p>в Закройте крышку сканера.</p> <p>г Отсканируйте документ.</p> <p>Вертикальные линии видны на отсканированных документах?</p>	Обратитесь в службу поддержки клиентов.	Проблема решена.

Неровное изображение или текст при сканировании из УАПД

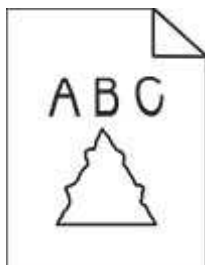

Действие	Да	Нет
<p>а Загрузите 50 листов обычной чистой бумаги в УАПД. Примечание: Обычная бумага помогает очистить или удалить пыль и другие посторонние частицы с роликов подачи УАПД.</p> <p>б На панели управления нажмите кнопку .</p> <p>в Загрузите оригинал в УАПД.</p> <p>г Отсканируйте документ.</p> <p>Изображения и текст на отпечатках получаются неровными?</p>	<p>Обратитесь в службу поддержки клиентов.</p>	<p>Проблема решена.</p>

Сканер не закрывается

Действие	Да	Нет
<p>Уберите то, что препятствует закрытию сканера.</p> <p>Крышка сканера плотно закрыта?</p>	<p>Неполадка устранена.</p>	<p>Обратитесь в службу поддержки клиентов.</p>

Сканирование выполняется слишком долго или приводит к паузе в работе компьютера

Действия	Да	Нет
<p>Закройте все приложения, которые мешают процессу сканирования.</p> <p>Сканирование выполняется очень медленно или приводит к "зависанию" компьютера?</p>	<p>Обратитесь в техническая поддержка.</p>	<p>Неполадка устранена.</p>

Сканер не отвечает

Действия	Да	Нет
<p>Шаг 1</p> <p>а Проверьте надежность подключения кабеля питания к принтеру и электрической розетке.</p> <p> ВНИМАНИЕ – ВОЗМОЖНОСТЬ ТРАВМЫ! Во избежание возгорания или поражения электрическим током подключайте кабель питания к заземленной электророзетке с соответствующими характеристиками, доступ к которой не затруднен.</p> <p>б Выполните копирование или сканирование документа.</p> <p>Сканер реагирует?</p>	Неполадка устранена.	Перейти к шагу 2.
<p>Шаг 2</p> <p>а Убедитесь, что принтер включен.</p> <p>б Выполните необходимые действия, чтобы закрыть все сообщения об ошибках.</p> <p>в Выполните копирование или сканирование документа.</p> <p>Сканер реагирует?</p>	Неполадка устранена.	Перейти к шагу 3.
<p>Шаг 3</p> <p>а Выключите принтер и приблизительно через 10 секунд снова включите его.</p> <p>б Выполните копирование или сканирование документа.</p> <p>Сканер реагирует?</p>	Неполадка устранена.	Обратитесь в службу поддержки клиентов .

Регулировка выравнивания сканера

1 На панели управления принтера выберите:

Параметры > Устройство > Обслуживание > Меню конфигурации > Настройка сканера > Ручная регистрация сканера

2 Коснитесь **Быстрая диагностика печати**.

3 Поместите страницу быстрой диагностики печати на стекло сканера, затем выберите **Выравнивание планшета**.

4 Коснитесь **Быстрая диагностика копирования**.

5 Сравните страницу быстрой диагностики копирования с оригиналом.

Примечание: Если поля проверочной страницы отличаются от оригинала, отрегулируйте параметры "Левое поле" и "Верхнее поле".

6 Повторяйте [шаг 4](#) и [шаг 5](#) до тех пор, пока поля страницы быстрой диагностики копирования будут максимально точно совпадать с оригиналом.

Регулировка регистрации УАПД

1 На панели управления принтера выберите:

Параметры > Устройство > Обслуживание > Меню конфигурации > Настройка сканера > Ручная регистрация сканера

2 Коснитесь **Быстрая диагностика печати**.

3 Поместите страницу быстрой проверки печати в лоток УАПД.

4 Выберите **Регистрация переднего УАПД** или **Регистрация заднего УАПД**.

Примечания.

- Чтобы совместить "Регистрация переднего УАПД", поместите проверочную страницу лицевой стороной вверх, короткой стороной в сторону УАПД.
- Чтобы совместить "Регистрация заднего УАПД", поместите проверочную страницу лицевой стороной вниз, короткой стороной в сторону УАПД.

5 Коснитесь **Быстрая диагностика копирования**.

6 Сравните страницу быстрой диагностики копирования с оригиналом.

Примечание: Если поля проверочной страницы отличаются от оригинала, отрегулируйте параметры "Подстройка по горизонтали" и "Верхнее поле".

7 Повторяйте [шаг 5](#) и [шаг 6](#) до тех пор, пока поля страницы быстрой диагностики копирования будут максимально точно совпадать с оригиналом.

Проблемы с качеством цветной печати

Изменение цветов при печати

1 На начальном экране выберите **Параметры > Печать > Качество > Дополнительные параметры обработки изображений > Цветокоррекция**.

2 В меню Цветокоррекция выберите **Вручную > Содержимое параметра "Цветокоррекция"**.

3 Выберите соответствующий параметр преобразования цвета.

Тип объекта	Таблицы преобразования цветов
Изображение RGB Текст RGB Графика RGB	<ul style="list-style-type: none"> • Яркие — обеспечивает более яркие и насыщенные цвета, может применяться ко всем цветовым форматам на входе. • Дисплей sRGB — обеспечивает цвета, примерно соответствующие цветам, отображаемым на экране монитора компьютера. Использование черного тонера оптимизировано для печати фотографий. • Дисплей — истинный черный — обеспечивает цвета, примерно соответствующие отображаемым на экране монитора компьютера. При выборе данной настройки для передачи всех оттенков нейтрального серого цвета используется только черный тонер. • Яркие цвета sRGB — обеспечивается повышенная насыщенность цвета по сравнению с таблицей преобразования цветов Дисплей sRGB. Использование черного тонера оптимизировано для печати деловой графики. • Выкл.

Тип объекта	Таблицы преобразования цветов
СМΥК-изображение СМΥК-текст СМΥК-графика	<ul style="list-style-type: none"> • US CMYK — применяется цветокоррекция, обеспечивающая наилучшее соответствие цветопередачи спецификации SWOP (спецификация для сетевой офсетной печати). • Euro CMYK — применяется цветокоррекция, обеспечивающая наилучшее соответствие цветопередачи стандарту Euroscale. • Яркий CMYK — обеспечивается повышенная насыщенность цвета по сравнению с таблицей преобразования цветов US CMYK. • Выкл.

Часто задаваемые вопросы о цветной печати

Что такое цвет RGB?

RGB — это способ описания цветов, при котором для задания конкретного цвета указывается интенсивность красной, зеленой и синей составляющих этого цвета. Смешивание красного, зеленого и синего цветов в различных соотношениях позволяет получить широкий диапазон естественных цветов. Такой способ используется при отображении цветов на экранах компьютеров, в сканерах и цифровых камерах.

Что такое цвет CMYK?

CMYK — это способ описания цветов, при котором для задания конкретного цвета указывается интенсивность голубой, пурпурной, желтой и черной составляющих этого цвета. При печати с применением чернил или тонера бирюзового, пурпурного, желтого и черного цветов в различных соотношениях можно получить широкий диапазон естественных цветов. Этот способ формирования цветов применяется при типографской печати, а также при печати на струйных и лазерных принтерах.

Как задается цвет в распечатываемом документе?

Определение и изменение цвета документа выполняется в прикладных программах с использованием цветовой схемы RGB или CMYK. Подробнее см. в разделе "Справка" прикладной программы.

Каким образом в принтер поступает информация о распечатываемом цвете?

В процессе печати документа информация о типе и цвете каждого объекта передается на принтер и обрабатывается с применением таблиц преобразования цветов. По каждому цвету рассчитывается количество голубого, пурпурного, желтого и черного тонера, необходимое для воспроизведения этого цвета. Применение таблиц преобразования цветов определяется информацией об объекте. Например, можно применять одну таблицу преобразования цветов к тексту, а другую — к фотографическим изображениям.

Что такое ручная цветокоррекция?

Когда включена ручная цветокоррекция, для обработки объектов принтер применяет заданные пользователем таблицы преобразования цветов. Параметры ручной цветокоррекции относятся к конкретному типу распечатываемого объекта (текст, графика или изображения). Также имеет значение способ задания цветов объекта в прикладной программе (цветовая схема RGB или CMYK). Для применения другой таблицы преобразования цветов вручную см. ["Изменение цветов при печати" на стр. 221](#).

Если формирование цветов в прикладной программе выполняется без применения схем RGB или CMYK, задание режима ручной цветокоррекции не влияет на цветопередачу. Если управление цветопередачей осуществляется прикладной программой или операционной системой компьютера, режим ручной цветокоррекции также не действует. В большинстве случаев при установке для параметра "Цветокоррекция" значения "Авто" обеспечивается достоверная передача выбранных для документа цветов.

Можно ли обеспечить точное воспроизведение отдельного цвета (например, цвета логотипа компании)?

В меню "Качество" присутствует девять наборов образцов цветов. Наборы также доступны на странице с образцами цветов Embedded Web Server. При выборе какого-либо из наборов распечатывается несколько страниц, содержащих несколько сотен цветных квадратов. Для каждого квадрата применяется схема CMYK или RGB, соответствующая выбранной таблице. Цвет каждого квадрата формируется посредством применения выбранной таблицы преобразования цветов к указанной на квадрате комбинации цветов CMYK или RGB.

Просматривая наборы образцов цветов, можно выбрать квадрат, цвет которого наиболее близок к требуемому. Указанную на выбранном квадрате комбинацию цветов можно затем применить для изменения цвета объекта в прикладной программе. Подробнее см. в разделе "Справка" прикладной программы. Для применения выбранной таблицы преобразования цветов к конкретному объекту может потребоваться ручная цветокоррекция.

Выбор набора образцов цветов для настройки соответствия цветов зависит от следующих параметров.

- Заданное значение параметра "Цветокоррекция" ("Авто", "Выкл." или "Ручная")
- Тип распечатываемого объекта (текст, графика или изображения)
- Способ задания цветов объекта в прикладной программе (цветовая схема RGB или CMYK)

Если формирование цветов в прикладной программе выполняется без применения схем RGB или CMYK, настройка цветопередачи с помощью страниц с образцами цветов не оказывает влияния на цвета. Кроме того, в некоторых прикладных программах может быть предусмотрена коррекция цветов, заданных в программе посредством цветовых схем RGB или CMYK, с помощью системы управления цветом. В таких случаях распечатываемый цвет может не соответствовать цвету на страницах с образцами цветов.

На распечатках цвет другого оттенка

Действие	Да	Нет
<p>Шаг 1 Выполните Настройку цвета.</p> <p>а На начальном экране выберите Параметры > Печать > Качество > Дополнительные параметры обработки изображений > Настройка цвета.</p> <p>б Распечатайте документ.</p> <p>На распечатках цвет другого оттенка?</p>	Перейти к шагу 2.	Неполадка устранена.

Действие	Да	Нет
<p>Шаг 2 Выполните Цветовой баланс.</p> <p>а На начальном экране выберите Параметры > Печать > Качество > Дополнительные параметры обработки изображений > Цветовой баланс.</p> <p>б Задайте значения параметров.</p> <p>в Распечатайте документ.</p> <p>На распечатках цвет другого оттенка?</p>	Контактная информация службы поддержки клиентов .	Неполадка устранена.

Обращение в службу технической поддержки

Перед обращением в службу технической поддержки убедитесь, что вы обладаете следующими сведениями:

- Проблема, связанная с принтером
- Сообщение об ошибке
- Модель принтера и серийный номер

Обратитесь по месту покупки принтера.

Уведомления

Информация о продукте

Наименование устройства:

Цветные лазерные МФУ

Тип устройства:

3500

Модели:

285, 485, 685, 876, 8с6, 8с9 и аналогичные модели

Уведомление о редакции

Май 2021 г.

Следующий пункт не относится к тем странам, где подобное условие противоречит местному законодательству: ДАННАЯ ПУБЛИКАЦИЯ ПРЕДОСТАВЛЯЕТСЯ «КАК ЕСТЬ» БЕЗ КАКИХ-ЛИБО ГАРАНТИЙ, КАК ЯВНЫХ, ТАК И ПОДРАЗУМЕВАЕМЫХ, ВКЛЮЧАЯ ПОДРАЗУМЕВАЕМЫЕ ГАРАНТИИ КОММЕРЧЕСКОГО УСПЕХА ИЛИ ПРИГОДНОСТИ ДЛЯ ОПРЕДЕЛЕННОЙ ЗАДАЧИ. В некоторых областях не разрешен отказ от оговоренных явно или подразумеваемых гарантий при определенных сделках, поэтому данное положение, возможно, к Вам не относится.

В настоящем издании могут содержаться технические неточности или типографские ошибки. Содержащаяся здесь информация периодически корректируется; данные изменения будут включены в последующие издания. В любое время в описываемые продукты или программы могут быть внесены изменения или усовершенствования.

Уведомления о лицензировании

Информация о лицензировании по данному продукту доступна на компакт-диске: в каталоге \NOTICES установочного компакт-диска.

Уровни шума

Следующие измерения были сделаны в соответствии с ISO 7779, а результаты предоставлены в соответствии с требованиями ISO 9296.

Примечание: Некоторые режимы могут отсутствовать на устройстве.

Среднее звуковое давление на расстоянии 1 м, дБА	
Выполняется печать	Односторонняя, черно-белая: 49 (3500-285, 3500-485), 50 (3500-685), 51 (3500-876, 3500-8с6, 3500-8с9) Односторонняя, цветная: 51 (3500-285, 3500-485, 3500-685), 52 (3500-876, 3500-8с6, 3500-8с9) Двусторонняя, черно-белая: 49 (3500-285, 3500-485, 3500-685), 50 (3500-876, 3500-8с6, 3500-8с9) Двусторонняя, цветная: 50 (3500-285, 3500-485), 51 (3500-685), 52 (3500-876, 3500-8с6, 3500-8с9)
Сканирование	Черно-белое: 46 (3500-285), 50 (3500-485, 3500-685), 55 (3500-876, 3500-8с6, 3500-8с9) Цвет: 40 (3500-285), 44 (3500-485, 3500-685), 51 (3500-876, 3500-8с6, 3500-8с9)
Копирование	Черно-белое: 50 (3500-285), 53 (3500-485, 3500-685), 56 (3500-876, 3500-8с6, 3500-8с9) Цвет: 49 (3500-285, 3500-485), 50 (3500-685), 54 (3500-876, 3500-8с6, 3500-876, 3500-8с9)
Готов	14

Инструкция по обращению с отходами электрического и электронного оборудования (WEEE)



Логотип WEEE обозначает специальные программы и процедуры утилизации электронных изделий в странах Европейского союза. Мы призываем пользователей возвращать изделия для утилизации. Для получения дополнительной информации о способах утилизации изделий обратитесь в местное коммерческое представительство.

Утилизация изделий

Процедура утилизации принтера и расходных материалов отличается от процедуры утилизации обычных бытовых отходов. За информацией о возможностях утилизации обращайтесь в местные органы власти.

Директива ЕС в отношении аккумуляторов

Данный продукт может содержать плоский круглый литиевый аккумулятор. Данный продукт соответствует директиве ЕС 2006/66/ЕС с учетом поправок, внесенных директивами 2008/12/ЕС, 2008/103/ЕС и 2013/56/EU.

Предупреждение о чувствительности к разрядам статического электричества



Этим знаком обозначаются компоненты, чувствительные к статическому электричеству. Перед тем, как прикоснуться к поверхностям, отмеченным такими знаками, необходимо дотронуться до металлической поверхности вне области, отмеченной символом.

Для предотвращения повреждения электростатическим разрядом во время выполнения процедур технического обслуживания, таких как устранение замятий бумаги или замена расходных материалов, коснитесь любой металлической части корпуса принтера, прежде чем осуществлять доступ или прикоснуться к внутренним компонентам принтера, включая компоненты, не отмеченные этим знаком.

Программа ENERGY STAR

Любое устройство, отмеченное эмблемой ENERGY STAR® на самом устройстве или на начальном экране, сертифицировано в соответствии с требованиями ENERGY STAR Агентства по охране окружающей среды (EPA) на дату изготовления.



Информация о температуре

Рабочая температура и относительная влажность	от 10 до 32,2°C (от 50 до 90°F) и от 8 до 80% отн. влажности от -40 до 40°C (от 60 до 90°F) и от 8 до 80% отн. влажности
Долгосрочное хранение блока формирования изображения / картриджа / принтера ¹	Макс. температура по влажному термометру ² : 26,7°C (80,1°F) Окружающие условия, исключающие образование конденсата
Краткосрочная транспортировка блока формирования изображения / картриджа / принтера	от -40 до 40°C (от -40 до 104°F)
<p>¹ Срок хранения расходных материалов составляет примерно 2 года. При условии хранения в стандартной офисной среде: при 22°C (72°F) и 45%-й влажности воздуха.</p> <p>² Температура влажного термометра определяется датчиком температуры воздуха и относительной влажности.</p>	

Уведомление о лазерном излучении

Принтер сертифицирован в США, как соответствующий требованиям DHHS 21 CFR, раздел I, подраздел J, для лазерных устройств класса I (1), а также сертифицирован в других странах как лазерное устройство класса I, соответствующее требованиям стандарта IEC 60825-1: 2014 (JIS C 6802:2018).

Лазерные устройства класса I считаются безопасными. Лазерная система и принтер сконструированы таким образом, что при нормальных условиях эксплуатации, техническом обслуживании и при соблюдении предписанных условий ремонта персонал не подвергается воздействию лазерного излучения, превышающего уровень класса I. В принтере имеется неразборный узел печатающей головки, который содержит лазер, имеющий следующие характеристики:

Класс: IIIb (3b) AlGaAs

Номинальная выходная мощность (мВт): 8

Длина волны (нм): 770–800

Потребляемая мощность

Потребление энергии устройством

В следующей таблице приведены характеристики потребляемой мощности устройства.

Примечание: Некоторые режимы могут отсутствовать на устройстве.

Режим	Описание	Потребляемая мощность (Вт)
Выполняется печать	Устройство создает печатный документ из электронных документов.	Односторонняя: 385 (3500-285, 3500-485), 395 (3500-685), 400 (3500-876, 3500-8с6, 3500-8с9) Двусторонняя: 260 (3500-285, 3500-485), 275 (3500-685, 3500-876, 3500-8с6, 3500-8с9)
Копировать	Устройство создает печатные документы на основе печатных оригиналов.	385 (3500-285, 3500-485, 3500-685); 395 (3500-876, 3500-8с6, 3500-8с9)
Сканировать	Устройство выполняет сканирование печатных документов.	22 (3500-485); 24 (3500-685); 21 (3500-876, 3500-8с6, 3500-8с9)
Готов	Устройство ожидает задание на печать.	17 (3500-285, 3500-485, 3500-685); 17,5 (3500-876, 3500-8с6, 3500-8с9)
Спящий режим	Устройство находится в режиме энергосбережения высокого уровня.	1,1 (3500-285, 3500-485, 3500-685); 1,3 (3500-876, 3500-8с6, 3500-8с9)
Гибернация	Устройство находится в режиме энергосбережения низкого уровня.	Н/д
Выкл	Устройство подключено к электророзетке, но выключатель питания выключен.	0,1

Уровни энергопотребления, указанные в предыдущей таблице, представляют собой усредненные по времени измерения. Мгновенные значения потребляемой мощности могут быть существенно выше этого среднего значения.

Спящий режим

Это устройство имеет режим пониженного энергопотребления, который называется *Спящий режим*. Спящий режим позволяет экономить энергию, снижая уровень потребляемой энергии во время длительного простоя. Спящий режим включается автоматически, если устройство не используется в течение указанного периода, который называется *Период ожидания спящего режима*.

Стандартная заводская настройка периода ожидания спящего режима для данного продукта составляет (в минутах):	15
--	----

С помощью меню конфигурации время ожидания для перехода в спящий режим можно изменять в пределах от 1 до 120 минут. Если скорость печати меньше или равна 30 страницам в минуту, можно задать время ожидания только до 60 минут. После установки малого значения времени ожидания для перехода в спящий режим происходит сокращение энергопотребления, но увеличивается время отклика устройства. После установки большого значения времени ожидания для перехода в спящий режим время отклика устройства уменьшается, но происходит увеличение энергопотребления.

Режима гибернации

Это устройство может работать в режиме с самым низким энергопотреблением, который называется *Режим гибернации*. При работе в режиме гибернации все другие системы и устройства безопасно переводятся в режим минимального потребления.

В режим гибернации можно перейти любым из следующих способов:

- По истечении таймаута режима гибернации
- С помощью планирования режимов питания

Значение по умолчанию для переключения принтера в режим гибернации для данного аппарата для всех стран и регионов	3 дня
---	-------

Продолжительность времени ожидания, по истечении которого принтер переходит в режим гибернации после обработки задания печати, можно изменять в пределах от одного часа до одного месяца.

Примечания об оборудовании для обработки изображений, зарегистрированном в соответствии со стандартом EPEAT:

- Энергопотребление в режиме гибернации или в выключенном состоянии соответствует уровню потребления питания в режиме ожидания.
- Энергопотребление устройства автоматически снижается до уровня потребления питания в режиме ожидания и не превышает 1 Вт. Функция автоматического перехода в режим ожидания (режим гибернации или выключенное состояние) включается при поставке устройства.

Устройство выключено, но подключено к розетке

Если данное устройство, когда выключено, но подключено к розетке, потребляет некоторую небольшую энергию, то чтобы полностью прекратить потребление энергии устройством, отключите его от электрической розетки.

Суммарное энергопотребление

Бывают ситуации, когда необходимо рассчитать суммарное энергопотребление устройства. Поскольку потребляемая мощность измеряется в ваттах, то для определения энергопотребления это значение

необходимо умножить на время, в течение которого устройство находится в каждом режиме. Суммарное энергопотребление устройства равно сумме энергий, потребленных им в каждом режиме.

Уведомления о соответствии стандартам для терминального телекоммуникационного оборудования

В данном разделе представлена информация о соответствии нормативам, относящаяся к устройствам с аналоговой факс-платой:

Тип/номер модель:

LEX-M14-002

Уведомления о соответствии стандартам для беспроводных устройств

В данном разделе нормативная информация, которая относится только к беспроводным моделям. Если вы не уверены, является ли ваша модель беспроводной, см. на нашем веб-сайте.

Уведомление о модульном компоненте

Беспроводные модели содержат один из следующих модульных компонентов:

Нормативный тип / номер модели: LEX-M07-001; идентификационный номер FCC:IYLLEXM07001; IC: 2376A-LEXM07001

Нормативный тип / номер модели: LEX-M08-001; идентификационный номер FCC:IYLLEXM08001; IC: 2376A-LEXM08001

Чтобы определить, какие модульные компоненты установлены в вашей конкретной модели, см. маркировку на самом устройстве.

Воздействие радиочастотного излучения

Мощность излучения данного устройства существенно ниже ограничений FCC и других нормативных агентств по радиочастотному излучению. В соответствии с требованиями FCC и других нормативных агентств по дозе радиочастотного облучения расстояние между антенной данного устройства и человеком должно быть не менее 20 см (8 дюймов).

Соответствие директивам Европейского сообщества (ЕС)

Данное устройство соответствует требованиям по безопасности директив Совета ЕС 2014/53/EU по сближению и согласованию законов стран-участников относительно радиооборудования.

С заявлением о соответствии требованиям директив можно ознакомиться по адресу:

http://www.ricoh.com/products/ce_doc2/

На соответствие стандартам указывает маркировка CE:



Ограничения

Данное радиооборудование предназначено для использования в помещениях. Использование вне помещения запрещено. Данное ограничение распространяется на все перечисленные ниже страны:

Австрия	Бельгия	Болгария	Китай	Кипр	Чехия	Германия	Дания	Эстония
Греция	Испания	Финляндия	Франция	Хорватия	Венгрия	Ирландия	Исландия	Италия
Лихтенштейн	Латвия	Люксембург	Литва	Мальта	Нидерланды	Норвегия	Польша	Португалия
Румыния	Швеция	Словения	Словакия	Турция	Великобритания (Северная Ирландия)			

Заявление ЕС и других стран о рабочем частотном диапазоне радиопередающих устройств и максимально допустимой РЧ-мощности

Данное радиоустройство работает в частотных диапазонах 2,4 ГГц (2,412–2,472 ГГц в ЕС) или 5 ГГц (5,15–5,35, 5,47–5,725 в ЕС). Максимальная выходная мощность (ЭИИМ) передатчика, включая антенное усиление, ≤ 20 дБм в обоих диапазонах.

Соответствие директивам Европейского сообщества (ЕС)

Данное устройство соответствует требованиям безопасности директив Совета ЕС 2014/30/EU, 2014/35/EU, 2009/125/ЕС и 2011/65/EU с учетом изменений и дополнений (EU) 2015/863 о приближении и согласовании законов стран-участников относительно электромагнитной совместимости и безопасности электрического оборудования, предназначенного для использования в указанном диапазоне напряжений, экологизации энергопотребляющих устройств и ограничения концентрации вредных веществ для электрического и электронного оборудования.

С заявлением о соответствии требованиям директив можно ознакомиться по адресу:

http://www.ricoh.com/products/ce_doc2/

Данное изделие соответствует ограничениям на оборудование класса В EN 55032 и требованиям по технике безопасности EN 62368-1.

Указатель

А

AirPrint
использование 52

W

Wi-Fi Direct
включение 48
настройка 47
печать с мобильного
устройства 53
Wi-Fi Protected Setup
беспроводная сеть 47

А

автоответчик
настройка 23
адаптер RJ-11 26
адаптер-заглушка 26
аналоговый факс
настройка 21

Б

беспроводная сеть 46
Wi-Fi Protected Setup 47
подключение принтера к 46
бланки
выбор 14
загрузка 40
копирование на 59
блокировка нежелательных
факсов 65
бумага
бланки 14
выбор 12
настройка формата
Universal 37
недопустимые 13
печатные бланки 14

В

вертикальные белые
линии 183
вертикальные темные
линии 180
вертикальные темные линии
на отпечатках при
сканировании из УАПД 218

включение Wi-Fi Direct 48
включение порта USB 191
влажность вокруг
принтера 227
внутренние аппаратные
модули, добавление
драйвер печати 44
восстановление заводских
настроек по умолчанию 51
выбор места для установки
принтера 18
выполнение копирования 58
выравнивание сканера
настройка 220
выравнивание УАПД
настройка 221

Г

горизонтальные белые
линии 181
горизонтальные темные
линии 178

Д

дата и время
параметры факса 28
двустороннее копирование 59
дисплей принтера
настройка яркости 159
добавление внутренних
модулей
драйвер печати 44
добавление дополнительных
аппаратных модулей
драйвер печати 44
добавление принтеров к
компьютеру 42
добавление ярлыка
копирование 60
место назначения факса 64
электронная почта 62
документы, печать
с компьютера 52
дополнительные аппаратные
модули
лотки 20

дополнительные аппаратные
модули, добавление
драйвер печати 44
драйвер печати
дополнительные аппаратные
модули, добавление 44
установка 41
драйвер факса
установка 42

Ж

журнал факсов
просмотр 65

З

заводские настройки по
умолчанию
восстановление 51
загрузка лотков 38
задание на печать
отмена с компьютера 57
отмена с панели управления
принтера 57
задания на печать не
напечатаны 185
задания на печать с
повтором 55
задания на печать с
проверкой 55
заказ расходных материалов
картридж 135
контейнер для отработанного
тонера 135
закладки
создание 49
создание папок для 50
замена компонентов
лоток 139
лоток устройства
автоматической подачи 141
разделительная пластина
УАПД 148
устройство ручной
подачи 140
шины ролика захвата 143
замена расходных
материалов
картридж 136

контейнер для отработанного тонера 138
Замените картридж, несоответствие региона принтера 193
замятие бумаги
в дополнительном лотке 198
в стандартном лотке 197
замятие бумаги в дверце В 202
замятие бумаги в стандартном выходном лотке 200
замятие бумаги в устройстве автоматической подачи документов 205
замятие бумаги в устройстве ручной подачи 202
замятие бумаги, очистка в области стандартного выходного лотка 200
в области устройства автоматической подачи документов 205
замятия
предотвращение 194
замятия бумаги
местоположение 196
предотвращение 194
замятия, устранение в области устройства автоматической подачи документов 205
заявление об энергозависимости 51
значки на начальном экране отображение 11
значки начального экрана отображение 11

И

извлечение замятой бумаги в дополнительном лотке 198
в области термоблока 202
в стандартном лотке 197
в устройстве двусторонней печати 202
в устройстве ручной подачи 202
изменение разрешения факс 65
изменение цветной печати 221

изображения обрезаются при печати 175
импорт файла конфигурации использование Embedded Web Server 44
инструкции по использованию бумаги 12
информация на титульной странице факса отсутствует 213
информация по технике безопасности 7, 8
исключение лотков из цепочки связи 41
использование панели управления 11
использование стекла экспонирования сканера 58, 61, 63, 67
копирование 58
использование УАПД копирование 58
использование устройства для автоматической подачи документов (УАПД) 58, 61, 63, 67

К

карточки
копирование 60
картридж
заказ 135
замена 136
качество цвета, устранение неполадок
посторонний оттенок на отпечатке 223
клавиатура на дисплее изменение языка 11
компоненты принтера
чистка 151
компьютер
подключение к принтеру 48
компьютер, сканирование на 67
конверты
загрузка 40
контейнер для отработанного тонера
заказ 135
замена 138
конфигурации принтера 9

конфиденциальные документы не распечатываются 188
конфиденциальные задания на печать 55
печать 56
копирование
использование стекла экспонирования сканера 58
использование устройства для автоматической подачи документов (УАПД) 58
карточки 60
на обеих сторонах бумаги 59
на фирменном бланке 59
фотографии 58
копирование на бумагу разных форматов 58
копирование нескольких страниц
на одном листе 59
копирование с выбранный лоток 58
коррекция цвета 221

Л

летнее время
настройка 28
лотки
загрузка 38
замена 139
исключение из цепочки связи 41
связывание 41
установка 20
лоток устройства автоматической подачи
замена 141

М

медленная печать 186
меню
802.1x 124
Ethernet 119
IPSec 123
PCL 88
PostScript 87
SNMP 122
TCP/IP 120
USB 126
Wi-Fi Direct 118
Беспроводная связь 115

- Восстановить заводские настройки по умолчанию 78
 - График устройств USB 129
 - Значки, отображаемые на начальном экране 83
 - Изображение 89
 - Качество 86
 - Компоновка 84
 - Конфигурация LPD 125
 - Конфигурация лотка 90
 - Локальные аккаунты 128
 - Меню конфигурации 79
 - Настр. факса 94
 - Настройка 85
 - Настройка
 - конфиденциальной печати 129
 - Настройка факс-сервера 101
 - Настройка формата Universal 90
 - Настройка электронной почты 104
 - Настройки HTTP/FTP 125
 - О принтере 83
 - Обзор сети 114
 - Общий доступ 127
 - Ограничение доступа к внешней сети 127
 - Ограничения входа в систему 129
 - Очистка временных файлов данных 131
 - Очистка при простое 83
 - Параметры FTP по умолчанию 108
 - Параметры копирования по умолчанию 92
 - Параметры электронной почты по умолчанию 105
 - Печать 132
 - Печать с флэш-накопителя 113
 - Поиск и устранение неисправностей 133
 - Пользовательские форматы сканирования 91
 - Предпочтения 72
 - Разное 131
 - Режим факса 94
 - Сбор анонимных данных 78
 - Сеть 133
 - Сканирование на флэш-накопитель 110
 - Страница настроек меню 131
 - Типы материалов для печати 91
 - Уведомления 74
 - Удаленная панель управления 74
 - Управление питанием 77
 - Управление
 - сертификатами 129
 - Устройство 131
 - Факс 132
 - Экономичный режим 73
 - Ярлыки 132
 - меню принтера 71
 - местоположение принтера
 - выбор 18
 - метод нажатия кнопки 47
 - метод с PIN-кодом 47
 - мобильное устройство
 - печать с 52, 53
 - подключение к принтеру 48
- Н**
- назначение шаблона звонка принтеру 27
 - нарушение
 - заявление 51
 - настройка
 - аналоговый факс 21
 - настройка Wi-Fi Direct 47
 - настройка летнего времени 28
 - настройка параметров динамика факса 28
 - настройка параметров сервера электронной почты 28
 - настройка плотности тонера 57
 - настройка плотности факса 65
 - настройка размера бумаги формата Universal 37
 - настройка типа бумаги 37
 - настройка уведомлений о расходных материалах 134
 - настройка уведомлений по электронной почте 134
 - настройка факса
 - для конкретной страны или региона 26
 - подключение по стандартной телефонной линии 23
 - настройка формата бумаги 37
 - настройка функции факса с использованием сервера факсов 23
 - настройка яркости
 - дисплей принтера 159
 - настройка яркости дисплея принтера 159
 - настройки для защиты окружающей среды 159
 - начальный экран
 - настройка 11
 - не удается выполнить сканирование в сетевую папку 215
 - не удается открыть Embedded Web Server 192
 - не удается отправить или принять факсы с помощью аналогового факса 210
 - не удается отправить сообщение электронной почты 209
 - не удается отправить титульную страницу факса с компьютера 213
 - не удается подключить принтер к сети Wi-Fi 193
 - не удается принять факсы с помощью аналогового факса 212
 - не удается чтение флэш-накопителя
 - поиск и устранение неисправностей, печать 191
 - неверные поля 167
 - нежелательные факсы
 - блокировка 65
 - неравномерная плотность печати 177
 - неровное изображение
 - сканирование из УАПД 219
 - неровный текст
 - сканирование из УАПД 219
 - нечеткий контур изображений на отпечатках 165
 - низкое качество печати факсов 213

О

 - обнаружение областей замятия 196

- обновление микропрограммного обеспечения 43
 - обращение в службу поддержки клиентов 224
 - определение местоположения замятия 196
 - откладывание факсов 65
 - отключение ошибки «Не настроен сервер SMTP» 208
 - отключение сети Wi-Fi 49
 - отложенные документы не распечатываются 188
 - отложенные задания 55
 - печать 56
 - отмена задания на печать
 - с помощью компьютера 57
 - с помощью панели управления принтера 57
 - отправка сообщения электронной почты 61
 - отправка факса 63
 - отсутствующие цвета 170
 - отчеты
 - использование принтера 135
 - состояние принтера 135
 - очистка памяти принтера 51
 - очистка сенсорного экрана 152
 - очистка сканера 152
 - Очистка сканера 133
 - ошибка «Не настроен сервер SMTP»
 - отключение 208
- П**
- память
 - установленные в принтере 51
 - память принтера
 - очистка 51
 - панель управления
 - использование 11
 - параметры SMTP
 - настройка 28
 - параметры динамика факса
 - настройка 28
 - параметры принтера
 - восстановление заводских настроек по умолчанию 51
 - передача сообщений электронной почты
 - использование стекла экспонирования сканера 61
 - использование устройства для автоматической подачи документов (УАПД) 61
 - перемещение принтера 159
 - печатные бланки
 - выбор 14
 - печать
 - использование Wi-Fi Direct 53
 - использование службы печати Mopria 52
 - конфиденциальные задания на печать 56
 - отложенные задания 56
 - с компьютера 52
 - с мобильного устройства 52, 53
 - с флэш-накопителя 53
 - список образцов шрифтов 57
 - Страница настроек меню 50
 - страница сетевых параметров 49
 - печать с компьютера 52
 - печать с пятнами 171
 - печать с разбором по копиям не выполняется 206
 - печать с флеш-накопителя 53
 - печать списка образцов шрифтов 57
 - Печать страниц проверки качества 133
 - печать страницы настройки сети 49
 - планирование задания факса 64
 - плотность бумаги
 - поддерживаемая 17
 - плотность тонера
 - настройка 57
 - плотность факса
 - настройка 65
 - повторяющиеся дефекты на распечатках 184
 - поддерживаемая плотность бумаги 17
 - поддерживаемые типы бумаги 16
 - поддерживаемые типы файлов 54
 - поддерживаемые флэш-накопители 54
 - поддерживаемые форматы бумаги 15
 - подключение к беспроводной сети
 - использование метода нажатия кнопки 47
 - использование метода с PIN-кодом 47
 - подключение кабелей 19
 - подключение компьютера к принтеру 48
 - подключение мобильного устройства
 - к принтеру 48
 - подключение принтера к беспроводной сети 46
 - подключение принтера к сервису специальных звонков 27
 - поиск и устранение неисправностей
 - не удается открыть Embedded Web Server 192
 - не удается подключить принтер к сети Wi-Fi 193
 - ошибка «Не настроен сервер SMTP» 208
 - принтер не отвечает 190
 - часто задаваемые вопросы о цветной печати 222
 - поиск и устранение неисправностей при копировании
 - документы или фото копируются частично 217
 - низкое качество печати 218
 - сканер не отвечает 220
 - поиск и устранение неисправностей при работе с факсом
 - информация на титульной странице факса отсутствует 213
 - не отображается идентификатор вызывающего абонента 209

- не удается отправить или
принять факсы с помощью
аналогового факса 210
- не удается отправить
титульную страницу факса с
компьютера 213
- не удается отправить факсы с
помощью аналогового
факса 212
- плохое качество печати 213
- факсы удается отправить, но
не удается принять с
помощью аналогового
факса 212
- поиск и устранение
неисправностей при
сканировании
- вертикальные темные линии
на отпечатках при
сканировании из УАПД 218
- документы или фото
копируются частично 217
- не удается выполнить
сканирование в сетевую
папку 215
- не удается выполнить
сканирование на
компьютер 214
- неровное изображение или
текст при сканировании из
УАПД 219
- неровный текст при
сканировании из УАПД 219
- низкое качество печати 218
- процесс сканирования
приводит к «зависанию»
компьютера 219
- сканер не отвечает 220
- сканирование выполняется
слишком долго 219
- сканирование не выполнено
надлежащим образом 217
- поиск и устранение
неисправностей электронной
почты
- не удается отправить
сообщение электронной
почты 209
- поиск и устранение
неисправностей, качество
печати
- белые страницы 162
- вертикальные белые
линии 183
- вертикальные темные
линии 180
- горизонтальные белые
линии 181
- горизонтальные темные
линии 178
- монохромная печать или
черно-белые
изображения 174
- неравномерная плотность
печати 177
- нечеткий контур изображений
на отпечатках 165
- отсутствующие цвета 170
- перекошенная печать 173
- печать выполняется с
перекосом 173
- печать с пятнами или
точками 171
- повторяющиеся дефекты 184
- пустые страницы 162
- светлая печать 168
- серый или цветной фон 166
- скручивание бумаги 172
- текст или изображения
обрезаются 175
- темная печать 163
- тонер легко стирается 176
- поиск и устранение
неисправностей, копирование
документы или фото
копируются частично 217
- низкое качество печати 218
- сканер не закрывается 219
- сканер не отвечает 220
- поиск и устранение
неисправностей, печать
задание распечатывается из
неверного лотка 188
- задание распечатывается на
бумаге неверного типа 188
- задания на печать не
распечатываются 185
- замятые страницы не
распечатываются
повторно 208
- конверт заклеивается при
печати 206
- конфиденциальные и другие
отложенные задания не
распечатываются 188
- медленная печать 186
- неверные поля 167
- печать с разбором по копиям
не выполняется 206
- функция связи лотков не
работает 207
- частые замятия бумаги 207
- поиск и устранение
неисправностей, связанных с
качеством печати
- белые страницы 162
- вертикальные белые
линии 183
- вертикальные темные
линии 180
- горизонтальные белые
линии 181
- горизонтальные темные
линии 178
- монохромная печать или
черно-белые
изображения 174
- неравномерная плотность
печати 177
- нечеткий контур изображений
на отпечатках 165
- отсутствующие цвета 170
- перекошенная печать 173
- печать выполняется с
перекосом 173
- печать с пятнами или
точками 171
- повторяющиеся дефекты 184
- пустые страницы 162
- светлая печать 168
- серый или цветной фон 166
- скручивание бумаги 172
- текст или изображения
обрезаются 175
- темная печать 163
- тонер легко стирается 176
- поиск и устранение
неисправностей, связанных с
печатью
- задание распечатывается из
неверного лотка 188
- задание распечатывается на
бумаге неверного типа 188

задания на печать не распечатываются 185
замятые страницы не распечатываются повторно 208
конверт заклеивается при печати 206
конфиденциальные и другие отложенные задания не распечатываются 188
медленная печать 186
не удается чтение флэш-накопителя 191
неверные поля 167
печать с разбором по копиям не выполняется 206
функция связи лотков не работает 207
частые замятия бумаги 207
поиск и устранение неисправностей, сканирование
вертикальные темные линии на отпечатках при сканировании из УАПД 218
документы или фото копируются частично 217
не удается выполнить сканирование в сетевую папку 215
не удается выполнить сканирование на компьютер 214
неровное изображение или текст при сканировании из УАПД 219
неровный текст при сканировании из УАПД 219
низкое качество печати 218
сканер не закрывается 219
сканер не отвечает 220
сканирование не выполнено надлежащим образом 217
поиск и устранение неисправностей, факс
информация на титульной странице факса отсутствует 213
не отображается идентификатор вызывающего абонента 209

не удается отправить или принять факсы с помощью аналогового факса 210
не удается отправить титульную страницу факса с компьютера 213
не удается отправить факсы с помощью аналогового факса 212
плохое качество печати 213
факсы удается отправить, но не удается принять с помощью аналогового факса 212
поиск и устранение неисправностей, электронная почта
не удается отправить сообщение электронной почты 209
Порт Ethernet 19
порт EXT 19
порт LINE 19
порт USB
включение 191
Порт USB принтера 19
порты принтера 19
поставщики услуг электронной почты 28
посторонний оттенок на отпечатке 223
предотвращение замятия бумаги 194
принтер
транспортировка 160
принтер не отвечает 190
принятый факс
переадресация 66
проблемы, связанные с качеством сканирования 218
проверка состояния компонентов и расходных материалов 134
программное обеспечение принтера
установка 41
просмотр журнала факсов 65
просмотр отчетов 135
пространство вокруг принтера 18
пустые или белые страницы 162

Р

работа с факсом
использование стекла экспонирования сканера 63
использование устройства для автоматической подачи документов (УАПД) 63
установка даты и времени 28
разбор по копиям 59
разделительная пластина УАПД
замена 148
размещение страниц-разделителей 57
разные форматы бумаги, копирование 58
разрешение факса
изменение 65
разъем кабеля питания 19
расходные материалы
экономия 159
расходный материал не от производителя принтера 194
регулировка выравнивания сканера 220
регулировка выравнивания УАПД 221
Режим гибернации
настройка 159
режимы энергосбережения
настройка 159

С

сброс счетчиков использования расходных материалов 151
светлая печать 168
световой индикатор
сведения о состоянии 12
связь лотков 41
сенсорный экран
чистка 152
сервер FTP
сканирование в 68
сервер беспроводной печати
установка 45
сервер факсов,
использование
настройка функции факса 23
сервер электронной почты
настройка 28

сервис специальных звонков,
факс
 включение 27
серый фон на
распечатываемых
изображениях 166
сетевая папка
 сканирование в 68
сеть Wi-Fi
 отключение 49
сканер
 чистка 152
сканер не закрывается 219
сканирование
 в сетевую папку 68
 использование стекла
 экспонирования сканера 67
 использование устройства
 для автоматической подачи
 документов (УАПД) 67
 на компьютер 67
 на сервер FTP 68
 на флэш-накопитель 69
сканирование из УАПД
 неровное изображение 219
 неровный текст 219
Служба печати Morgia 52
службу поддержки клиентов
 обращение 224
создание закладок 49
создание папок
 для закладок 50
создание ярлыка
 копирование 60
 место назначения факса 64
 электронная почта 62
сообщения принтера
 Замените картридж,
 несоответствие региона
 принтера 193
 расходный материал не от
 производителя
 принтера 194
сортировка нескольких
копий 59
состояние компонентов
 проверка 134
состояние принтера 12
состояние расходных
материалов
 проверка 134

список образцов шрифтов
 печать 57
сплошной цвет 174
Спящий режим
 настройка 159
стекло экспонирования
сканера
 использование 58, 61, 63, 67
Страница настроек меню
 печать 50
страница сетевых параметров
 печать 49
страницы-разделители
 размещение 57
счетчики использования
расходных материалов
 восстановление 151

Т

текст обрезается при
печати 175
температура вокруг
принтера 18, 227
типы бумаги
 поддерживаемая 16
 точки на отпечатке 171
транспортировка
принтера 160

У

уведомления 225, 226, 228,
229, 230
уведомления о выбросах в
атмосферу 225, 230
уведомления о расходных
материалах
 настройка 134
уведомления о соответствии
требованиям Федеральной
комиссии по связи США
(FCC) 230
уведомления по электронной
почте
 настройка 134
увеличение копий 59
уменьшение копий 59
уровень шума 225
установка беспроводного
сервера печати 45
установка драйвера печати 41
установка драйвера факса 42

установка лотков 20
установка программного
обеспечения принтера 41
устранение замятий
 в области стандартного
 выходного лотка 200
устранение замятия
 в дверце В 202
 в дополнительном лотке 198
 в области термоблока 202
 в стандартном лотке 197
 в устройстве двусторонней
 печати 202
 в устройстве ручной
 подачи 202
устранение неполадок,
качество цвета
 посторонний оттенок на
 отпечатке 223
устройство автоматической
подачи документов (УАПД)
 использование 58, 61, 63, 67
устройство ручной подачи
 загрузка 40
 замена 140

Ф

факс
 отправка 63
 переадресация 66
 планирование времени и
 даты отправки 64
факсы
 откладывание 65
флэш-накопитель
 печать с 53
 сканирование в 69
формат бумаги Universal
параметр 37
форматы бумаги
 поддерживаемая 15
фотографии
 копирование 58
функция электронной почты
 настройка 28

Х

характеристики бумаги 12
хранение бумаги 14
хранение заданий на
печать 55

Ц

цветной фон на
отпечатках 166
цветокоррекция вручную 221

Ч

часто задаваемые вопросы о
цветной печати 222
черно-белые изображения 174
чистка
 шины ролика захвата 154
чистка принтера 151
чистка шин ролика
захвата 154

Ш

шины ролика захвата
 замена 143
 чистка 154

Э

экономия бумаги 59
экономия расходных
материалов 159
экономия тонера 59
экспорт файла конфигурации
 использование Embedded
 Web Server 44
электронная почта
 отправка 61
энергозависимая память 51
 очистка 51
энергонезависимая память 51
 очистка 51

Я

язык, изменение
 клавиатура на дисплее 11
ярлык места назначения
факса
 создание 64
ярлык электронной почты
 создание 62
ярлык, создание
 копирование 60
 место назначения факса 64
 электронная почта 62