



Address: No.6 Yaoguan Qianjia Industrial Park, Changzhou city, China
Адрес: No.6 Яогуань Цяньцзя Индастриал парк, город Чанчжоу, Китай

www.nu-office.com

www.new-united.ru

Jiangsu New United Office Equipment Co., Ltd.
Цзянсу Нью Юнайтед Офис Эквипмент Ко., Лтд., Китай

Part No. 601585
REV. B00

Shredder

Уничтожитель бумаг

Etalon ET-18M/ET-25C/ET-30S Force

Пожалуйста прочтите инструкцию перед использованием.
Не выбрасывайте: сохраните для дальнейшего использования.

ГАРАНТИЙНЫЕ ОБЯЗАТЕЛЬСТВА

ОГРАНИЧЕННАЯ ГАРАНТИЯ

NEW UNITED даёт гарантию на уничтожитель в течении 3-х лет с даты покупки уничтожителя. При поломке shreddera в период гарантийного срока, он будет бесплатно починен или заменён на новый. Гарантия не распространяется в случае неправильного использования, плохого обращения или неквалифицированного ремонта.

NEW UNITED не несёт ответственность за последствия неправильного обращения и непредвиденные убытки, относящиеся к этому продукту.

Более подробную информацию спрашивайте у продавца.

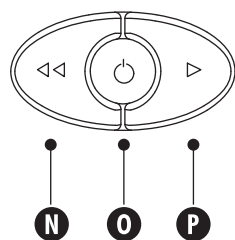
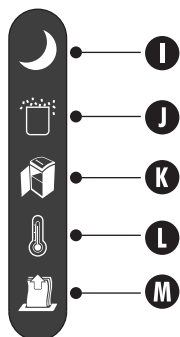
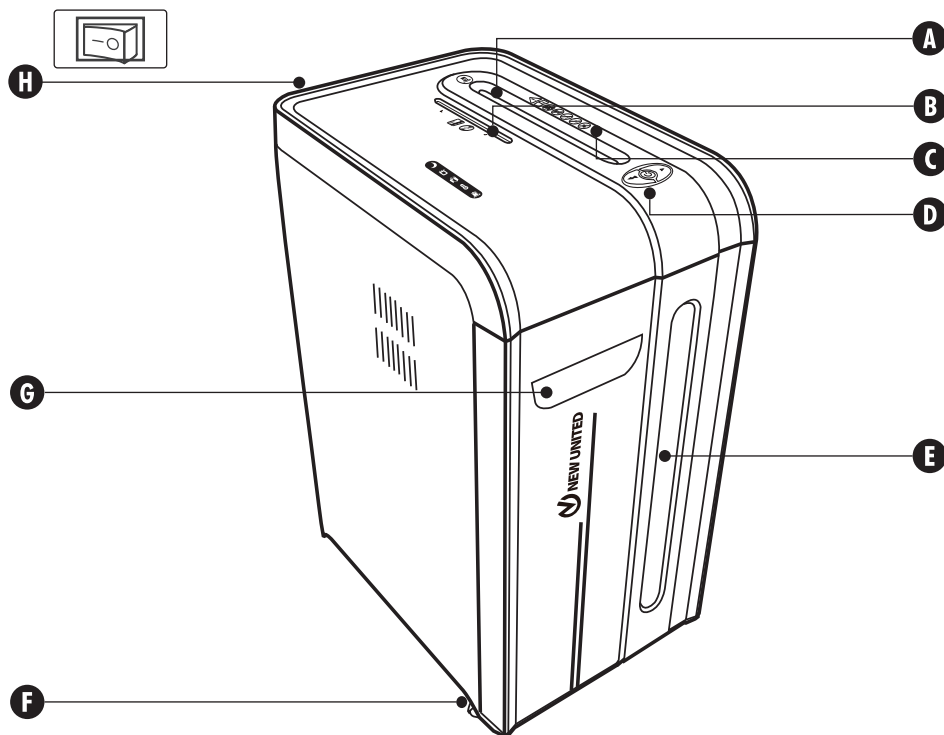

ПОИСК И УСТРАНЕНИЕ НЕИСПРАВНОСТЕЙ

Застряла бумага (горит красный индикатор): Отключите шредер нажав на кнопку (O) Вкл/Выкл. Опустошите корзину, поставьте её на место. Если количество застрявших листов превышает максимальное оптимальное на не более чем 5-10% и осталось уничтожить 2-3 см по длине, то нажмите и удерживайте кнопку прямого хода (P) до тех пор пока бумага не будет уничтожена (функция **Force**).

Если это не помогает, то следуйте процедурам приведённым ниже:

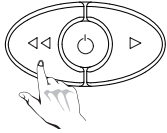

1 Нажмите и удерживайте 1 сек кнопку (L) Reverse (<<)

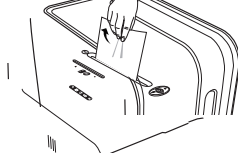

2 Вытяните руками застрявшие листы бумаги.

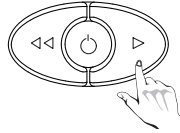

3 Нажмите и удерживайте кнопку (P) Forward. При необходимости повторите пункты 1-3.

ОБСЛУЖИВАНИЕ / СМАЗКА

Периодически очищайте ножи запуская режим реверса (L) на 1 минуту.

Поломки шредера, связанные с засорением ножей фрагментами бумаги, являются негарантийными случаями.

Рекомендуется смазывать ножи после каждого опустошения заполненной корзины. Рекомендуется смазывать ножи в случаях:

- Уменьшении количества одновременного уничтожаемых листов.
- Изменении звука двигателя, остановка шредера в процессе работы.

СЛЕДУЙТЕ ПРИВЕДЁННЫМ НИЖЕ ИНСТРУКЦИЯМ И ПОВТОРИТЕ ИХ ДВАЖДЫ

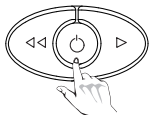

1 Отключите шредер нажав на кнопку (O) Вкл/Выкл



2 Нанесите немного смазки на ножи

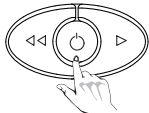

3 Включите шредер нажав на кнопку (O) Вкл/Выкл

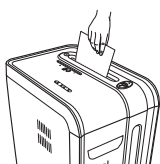

4 Измельчите 1 лист бумаги

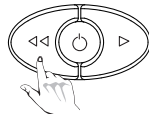

5 Нажмите и удерживайте кнопку (L) Reverse (<<) 2-3 секунды.

УПРАВЛЕНИЕ И ИНДИКАЦИЯ

- | | | |
|--|---|---|
| A Слот для бумаги | G Выдвижная корзина | L Индикатор перегрева (красный) |
| B Слот для CD / Пласт. карт | H Выключатель питания | M Индикатор автореверса и застревания бумаги (красный) |
| C Предупреждающие символы безопасности (Указано макс. оптимальное кол-во листов для бумаги 80 гр/м ²) | I Индикатор готовности / сна (жёлтый) | N Reverse (Обратный ход) |
| D Кнопки управления питанием | J Индикатор полной корзины (красный) | O Кнопка Вкл/Выкл (ON/OFF) (голубой) |
| E Окошко | K Индикатор открытой корзины (красный) | P Forward (Прямой ход) |
| F Ролики | | |

ТЕХНИЧЕСКИЕ ХАРАКТЕРИСТИКИ

Уничтожители бумаг предназначены для уничтожения:

Бумаги, пластиковых кредитных карт, лазерных дисков, бумаг со степлерными и тонкими канцелярскими скрепками.

Запрещается уничтожать: Клейкие листочки, перфорированную рулонную бумагу, слайды, газету, картон, большие скрепки для бумаги, ламинированную бумагу, папки-файлы, рентгеновские снимки и другие пластиковые изделия, кроме отмеченных выше.







Модель	Etalon	ET-25C	ET-18M	ET-30S
Размер бумажного фрагмента (мм)		3.9 x 38 ¹	2 x 8 ¹	3.9 ¹
Количество листов бумаги (70/80 гр/м ²) за 1 раз:	максимальное	25/22 ²	18/16 ²	30/27 ²
	максимальное оптимальное	23/20 ²	17/15 ²	28/25 ²
Уровень секретности (DIN32757/DIN66399)		3/P4	4/P5	2/P2
Ширина приёмного слота для бумаги (мм)		230	230	230
Лазерные диски		1	1	1
Пластиковые карты		1	1	1
Макс. рабочий цикл уничтожения бумаги (мин)		20-30 ³	20-30 ³	20-30 ³
Уровень шума (Дб)		55 ⁴	55 ⁴	55 ⁴
Электрическая сеть	220-240V, 50Hz			

Условия работы в офисе в диапазоне температур от 10 до 26 градусов и относительной влажности 40-80%.

- ¹ Небольшое количество фрагментов могут иметь размеры немного превышающие указанные. Отдельные фрагменты, могут иметь размеры существенно превышающие указанные. Количество таких фрагментов значительно возрастает при уничтожении листов, близкому к максимальному.
- ² В каждом конкретном случае количество листов может меняться из-за особенностей бумаги, влажности, температуры, напряжения электрической сети.
- ³ Указано для максимально оптимального количества листов.
- ⁴ Может немного варьироваться в зависимости от конкретного образца.

ВНИМАНИЕ

ИНСТРУКЦИЯ ПО БЕЗОПАСНОСТИ - Прочсть перед началом работы!

-   ■ Не подпускайте к shredderу детей и домашних животных. Никогда не дотрагивайтесь руками до ножей. После окончания работы отключайте shredder.
-   ■ Избегайте попадания в shredder одежды, украшений, галстуков, длинных волос. Если посторонний объект попал в него извлеките его используя реверс (REVERSE) **N**
-  ■ Не используйте для смазки ножей аэрозоли, смазки на основе нефтепродуктов и другие огнеопасные вещества. Не используйте для очистки shreddera баллоны с сжатым воздухом.
-  ■ Не работайте на неисправном shreddere. Не разбирайте самостоятельно shredder. Не устанавливайте shredder вблизи с источниками тепла или влажности.
- На shreddерах установлен выключатель питания. При работе с уничтожителем выключатель (H) должен находиться в положении ON (I) В экстренном случае переключение выключателя в положение OFF (O) моментально остановит shredder.
- Обеспечте свободный доступ к розетке. Для возможности лёгкого включения и выключения shreddera.

ОСОБЕННОСТИ ЭКСПЛУАТАЦИИ

ПРИМЕЧАНИЕ: После окончания каждого рабочего цикла, shredder продолжает работать ещё несколько секунд очищая ножи. Рабочий цикл составляет примерно 20-30 минут. Период охлаждения двигателя при комнатной температуре составляет примерно 20-30 минут до возможности начала работы и примерно 60 минут для остывания до комнатной температуры.

Перегрев shreddera не является штатной ситуацией и означает, что shredder непрерывно использовался в течении времени, превышающего допустимое для данных моделей. Систематический перегрев shreddera приводит преждевременному износу его частей и является неправильной эксплуатацией, shredder в этом случае снимается с гарантии.

Рекомендуемые дневные максимальные нормы использования shreddera: 50-100 циклов уничтожения бумаги (при количестве листов не превышающих максимальное оптимальное), 30 пластиковых карт, 8 CD дисков.

Shredder не предназначен для систематического уничтожения указанного количества пластиковых карт и CD дисков.

Такое использование, а так же систематическое использование в режиме, превышающем 50-100 циклов уничтожения бумаги в день, является неправильной эксплуатацией, shredder в этом случае снимается с гарантии!

БУМАГА ИЛИ CD/ ПЛАСТИКОВЫЕ КАРТЫ



1 Переведите переключатель питания (H) в положение ON (I)



2 Нажмите на кнопку (O) Вкл/Выкл (при активации загорится голубой светодиод)



3 Проверьте не превышает ли количество уничтожаемых листов максимальное оптимальное



4 Поместите бумагу в приёмный слот для бумаги (A) и отпустите. Shredder сам начнёт уничтожать бумагу, а затем сам отключится после завершения уничтожения



5 Держа CD диск за край поместите его в центр приёмного слота для CD/ пласт. карт (B) и отпустите. Shredder сам начнёт уничтожать CD диск, а затем сам отключится после завершения уничтожения



6 Держа кредитную карту за край, поместите её в центр приёмного слота для CD/ пласт. карт (B). Shredder сам начнёт уничтожать пластиковую карту, а затем сам отключится после завершения уничтожения



7 После окончания измельчения нажмите на кнопку (O) Вкл/Выкл если вы больше не планируете пользоваться shredderом в течении дня

ИЛИ

8 При бездействии в течении нескольких минут shredder автоматически переходит в режим сна (загорается жёлтый индикатор)

