

- GB Instruction Manual
- FR Manuel d'utilisation
- DE Bedienungsanleitung
- IT Manuale d'istruzioni
- ES Manual de instrucciones
- NL Gebruiksaanwijzing
- SE Bruksanvisning
- P Manual de Instruções
- PL Instrukcja obsługi
- RU Руководство по эксплуатации
- CZ Návod k obsluze
- H Használati útmutató

# ClassicCut™

## CL100 & CL120



# ClassicCut™ CL100 & CL120

<b>English</b>	<b>4</b>
<b>Français</b>	<b>6</b>
<b>Deutsch</b>	<b>8</b>
<b>Italiano</b>	<b>10</b>
<b>Español</b>	<b>12</b>
<b>Nederlands</b>	<b>14</b>
<b>Svenska</b>	<b>16</b>
<b>Português</b>	<b>18</b>
<b>Polski</b>	<b>20</b>
<b>Русский</b>	<b>22</b>
<b>Česky</b>	<b>24</b>
<b>Magyar</b>	<b>26</b>

- GB** Please read these instructions carefully and keep them in a safe place for later reference.
- F** Lisez attentivement ce manuel d'utilisation et conservez-le en lieu sûr pour pouvoir en disposer ultérieurement.
- D** Bitte lesen Sie diese Bedienungsanleitung sorgfältig durch und bewahren Sie sie zum späteren Nachschlagen gut auf.
- I** Si prega di leggere attentamente le presenti istruzioni d'uso e di conservarle a portata di mano per ogni ulteriore consultazione.
- E** Lea detenidamente el el manual de instrucciones y consérvelo para futuras consultas.
- NL** Lees deze gebruiksaanwijzing zorgvuldig door en bewaar deze vervolgens op een makkelijke plaats bij de machine, zodat u deze, indien nodig, nog eens kunt raadplegen.
- S** Läs igenom denna bruksanvisning noggrant och förvara den på säkert ställe så att Du kan slå upp i den vid behov.
- P** Favor ler esta instrução de manejo com atenção e guardá-la bem para futuras consultas.
- PL** Prosimy o uważne zapoznanie się z poniższą instrukcją i przechowywanie jej w dostępnym miejscu, tak by była zawsze dostępna.
- RUS** Пожалуйста, внимательно ознакомьтесь с данным руководством и храните его в надежном месте для дальнейшего пользования.
- CZ** Prosim, čtěte tento návod pozorně a uchovejte jej na bezpečném místě pro pozdější použití.
- H** Kérjük gondosan olvassa el a kezelési útmutatót és tárolja biztonságos helyen.

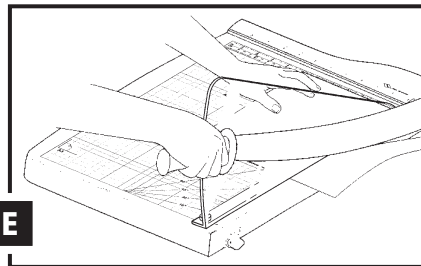
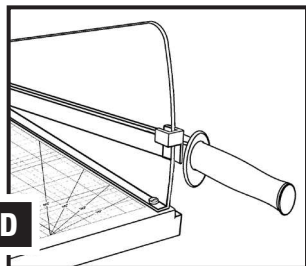
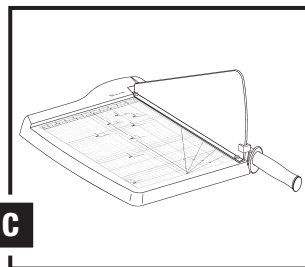
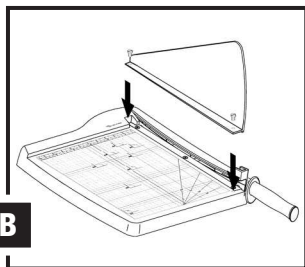
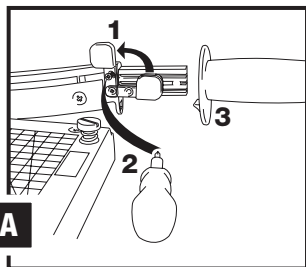
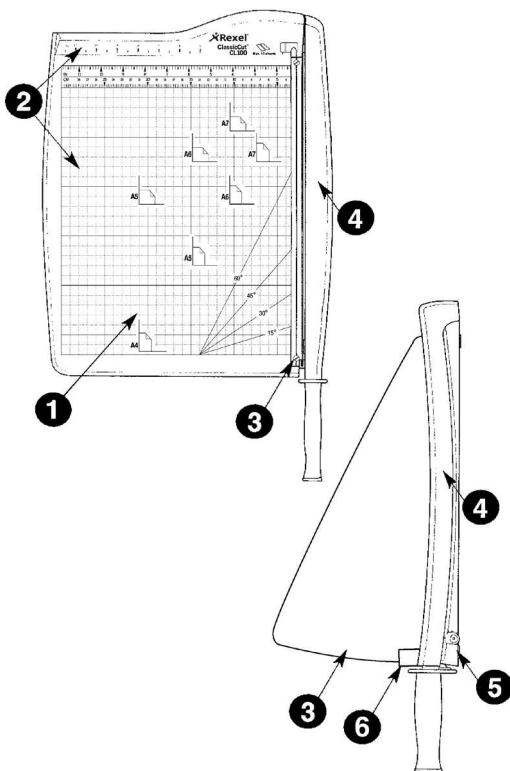

## Specifications

Models	Rexel ClassicCut™ CL100	Rexel ClassicCut™ CL120
Product Code	2101970	2101971
Sheet Capacity 80g/m <sup>2</sup>	10	10
Cutting Length	300mm (12")	457mm (18")
Integrated Paper Guide	A4, A5, A6 & A7	A3, A4, A5, A6 & A7
Size Guide	Centimetres and Inches	Centimetres and Inches
Diagonal Lines	15, 30, 45, 60 degrees	15, 30, 45, 60 degrees

- 1 Guillotine base with calibrated grid
- 2 Metric and Imperial scale guide
- 3 Transparent safetyguard
- 4 Blade / handle assembly
- 5 Cutting arm safety latch
- 6 Safety guard/handle retaining bracket

 **NOTE:** Please retain this information regarding safe operation of this paper guillotine

 **CAUTION:** Guillotine should be operated by an adult or under adult supervision

 **CAUTION:** Sharp blade, do not touch the edge of the blade

 **CAUTION:** Always secure the safety guard to the handle using the retaining bracket

 **CAUTION:** Do not lubricate the blade

 **CAUTION:** Always latch the blade/handle in the down, closed position when not in use

 **CAUTION:** Do not carry the guillotine by holding the cutting blade or the cutting arm

 **CAUTION:** Always operate the guillotine with the safety guard in place

## Before use

 **CAUTION:** Sharp Blade. Lock blade arm down with safety latch before installing handle.

 **CAUTION:** Before use ensure raised handle blade does not fall when handle is released. Do not attempt to adjust any parts.

## How to install safety guard

- 1 **A.** Rotate the safety guard retaining bracket on the handle until it is vertical (1), then secure it using the supplied screw (2) (CL100 only). Hold the top of the guillotine with your left hand and push the handle on to the end of arm until it snaps into place (3).
- 2 **B.** Screw the safety guard securely into the proper holes in the base as indicated in the pictures, ensuring the edge of the safety guard locates within the retaining bracket (D)
- 3 **C.** Safety guard should now be locked in place and is ready for you to start.

## Operating the guillotine

- 1 Place the guillotine on a stable, flat surface such as a table.
- 2 Lift cutting arm into cutting position.
- 3 **E.** Ensure the safety guard is installed. With the left hand, hold the material securely in place to be sure that it remains square to the blade while cutting.
- 4 Use Grid and ruler to ensure a precise cut.
- 5 When finished using the guillotine, always place the cutting arm in the down position and secure the handle safety latch.

## Cutting restrictions

- Remove staples, paper clips etc. before cutting.
- Do not cut metal film, film containing glass etc.
- Do not cut more sheets than cutting capacity allows.
- Do not carry guillotine by holding on to the cutting blade handle.
- Always operate guillotine with both hands and on a stable base or desk.
- Check the fittings of the blade and safety cutting rail from time to time.

## Service

Do not attempt to service or repair the safety guard, retaining bracket/screw, blade arm, or any other part of the unit yourself. If your guillotine is under warranty return it to the point of purchase for replacement or repair. If your guillotine is no longer under the point of purchase return period and requires replacement or repair, please contact your supplier for further assistance.

## Guarantee

Operation of this machine is guaranteed for two years from date of purchase, subject to normal use. Within the guarantee period, Rexel will at its own discretion either repair or replace the defective machine free of charge. Defects due to misuse or use for inappropriate purposes are not covered under the guarantee. Proof of date of purchase will

be required. Repairs or alterations made by persons not authorised by Rexel will invalidate the guarantee. It is our aim to ensure that our products perform to the specifications stated. This guarantee does not affect the legal rights which consumers have under applicable national legislation governing the sale of goods.

Register this product online at [www.rexeurope.com](http://www.rexeurope.com)

## Caractéristiques Techniques

Modèle	Rexel ClassicCut™ CL100	Rexel ClassicCut™ CL120
Code Produit	2101970	2101971
Capacité de coupe (A4 80g/m <sup>2</sup> )	10	10
Longueur de coupe	300 mm	457 mm
Tracés	A4, A5, A6 & A7	A3, A4, A5, A6 & A7
Graduations	Centimètres et Pouces	Centimètres et Pouces
Lignes diagonales	15, 30, 45, 60 degrés	15, 30, 45, 60 degrés

- ❶ Base de massicot avec grille calibrée
- ❷ Règle graduée en cm et en pouces
- ❸ Protecteur transparent
- ❹ Ensemble lame / poignée
- ❺ Verrou de sécurité du bras de coupe
- ❻ Patte de fixation du protecteur/de la poignée

 **REMARQUE** : Veuillez conserver ces informations sur l'utilisation sûre de ce massicot

 **ATTENTION** : Ce massicot devrait être utilisé par un adulte ou sous la surveillance d'un adulte

 **ATTENTION** : Lame affûtée – ne pas toucher le fil de la lame

 **ATTENTION** : Fixez toujours le protecteur à la poignée à l'aide de la patte de fixation.

 **ATTENTION** : Ne graissez pas la lame

 **ATTENTION** : Verrouillez toujours la lame/poignée dans la position abaissée, fermée lorsque le massicot n'est pas utilisé

 **ATTENTION** : Ne portez pas le massicot en le tenant par la lame de coupe ou par le bras de coupe

 **ATTENTION** : Utilisez toujours le massicot avec le protecteur en place

## Avant l'utilisation

 **ATTENTION** : Lame aiguisée. Bloquez le bras de la lame dans la position abaissée avec le verrou de sécurité avant d'installer la poignée.

 **ATTENTION** : Avant d'utiliser le massicot, relevez le bras de coupe et vérifiez qu'il ne s'abaisse pas automatiquement quand vous relâchez la poignée. N'essayez d'ajuster aucune des pièces de l'appareil.

## Comment installer le protecteur

- ❶ **A.** Faites tourner la patte de fixation du protecteur sur la poignée jusqu'à ce qu'elle soit à la verticale (1), puis fixez-la à l'aide de la vis fournie (2) (uniquement pour le modèle CL100). Tenez le haut du massicot avec la main gauche et poussez la poignée jusqu'à ce qu'elle se bloque en position (3).
- ❷ **B.** Vissez bien le protecteur dans les trous appropriés de la base selon les illustrations, en vous assurant de bien faire glisser le bord du protecteur dans la patte de fixation (D).
- ❸ **C.** Le protecteur devrait alors être bloqué en position et le massicot est alors prêt à être utilisé.

## Comment utiliser le massicot

- 1 Placez le massicot sur une surface plate stable comme une table.
- 2 Soulevez le bras de coupe pour le mettre dans la position de coupe.
- 3 **E.** Assurez-vous que le protecteur est installé. Avec la main gauche, tenez le papier fermement en place pour être sûr qu'il reste perpendiculaire à la lame pendant la coupe.
- 4 Utilisez la grille et les guide-papiers afin d'obtenir une coupe précise.
- 5 Quand vous avez fini d'utiliser le massicot, mettez toujours le bras de coupe dans la position abaissée et fermez le verrou de sécurité de la poignée.

## Précautions

- Avant la coupe, ôter les agrafes, les trombones etc.
- Ne pas couper papier métallique, papier de verre etc.
- Ne pas couper plus de feuilles que ne le permet la capacité de coupe.
- Ne portez pas le massicot en le tenant par la lame de coupe ou par le bras de coupe.
- Utilisez toujours le massicot avec les deux mains et faites-le sur un bureau ou sur une base stable.
- Vérifiez de temps à autre les accessoires de la lame ainsi que le protecteur.

## Service technique

N'essayez pas d'entretenir ou de réparer le protecteur, la patte/vis de fixation ou toute autre partie de l'appareil. Si votre coupeuse est sous garantie, retournez la à votre revendeur pour échange ou réparation. Si elle ne l'est plus, merci de vous approcher de votre fournisseur, pour plus de renseignements.

## Garantie

Le fonctionnement de cette machine est garanti pendant deux ans à compter de la date d'achat, sous réserve de conditions normales d'utilisation. Durant la période de garantie, Rexel choisira de réparer ou remplacer gratuitement la machine. Les défauts dus à une mauvaise utilisation ou une utilisation non appropriée ne sont pas couverts par cette garantie. La preuve de la date d'achat sera demandée. Les

réparations ou modifications effectuées par des personnes non autorisées par Rexel invalideront la garantie. Notre objectif est de nous assurer que nos produits réalisent les performances déclarées. Cette garantie n'affecte pas les droits légaux des consommateurs au titre de la législation nationale en vigueur régissant la vente des biens de consommation.

Enregistrez ce produit en ligne à [www.rexeurope.com](http://www.rexeurope.com)

## Beschreibung

Modell	Rexel ClassicCut™ CL100	Rexel ClassicCut™ CL120
Bestellnummer	2101970	2101971
Schneidekapazität 80g/m <sup>2</sup>	10	10
Verarbeitet Formate	300mm	457mm
Schneidevorlagen	A4, A5, A6 & A7	A3, A4, A5, A6 & A7
Masseinteilung	in cm und Zoll	in cm und Zoll
Diagonale Führungslinien	15, 30, 45, 60 Grad	15, 30, 45, 60 Grad

- ❶ Schneidetisch mit kalibrierter Linieneinteilung
- ❷ Metrischer und imperialer Mass-Stab
- ❸ Transparente Sicherheitsführung
- ❹ Schneidmesser mit ergonomischem Griff
- ❺ Verschließbarer Schneidehebel
- ❻ Haltebügel für Sicherheits Scheibe/Handgriff



**ACHTUNG:** Bitte bewahren Sie diese Information für eine sichere Anwendung dieses Schneidegerätes gut auf



**ACHTUNG:** Der Hebelschneider darf nur von Erwachsenen und sollte nicht von Kindern verwendet werden (wenn, dann nur unter Aufsicht von Erwachsenen)



**ACHTUNG:** Messerklinge nicht berühren, Verletzungsgefahr



**ACHTUNG:** Sicherheits Scheibe immer mit dem Haltebügel am Handgriff befestigen



**ACHTUNG:** Das Schneidmesser nicht ölen



**ACHTUNG:** Arretieren Sie den Schneidehebel in seiner Basisposition wenn sie das Schneidegerät nicht verwenden



**ACHTUNG:** Tragen Sie das Schneidegerät nicht an seinem Schneidehebel oder am Griff



**ACHTUNG:** Bewahren Sie die Bedienungsanleitung in der Nähe des Schneidegerätes auf

## Vor Gebrauch



**ACHTUNG:** Das Schneidmesser ist scharf. Arretieren Sie das Schneidmesser mit dem Sicherheitsverschluss bevor Sie den Handgriff installieren.



**ACHTUNG:** Der Schneidehebel muss nach dem Anheben und Loslassen des Griffes in der angehobenen Stellung verbleiben. Dies ist vor dem Ersteinsatz zu überprüfen. Keinerlei Modifikationen an den Komponenten vornehmen.

## Installation der Sicherheits Scheibe

- ❶ **A.** Drehen Sie am Handgriff den Haltebügel für die Sicherungsscheibe, bis er senkrecht steht (1), und befestigen Sie ihn dann mit der beiliegenden Schraube (2) (nur CL100). Halten Sie die Oberseite des Schneidegeräts mit Ihrer linken Hand fest und drücken Sie den Handgriff rein bis er einrastet (3).
- ❷ **B.** Schrauben Sie die Sicherheits Scheibe, wie in den Abbildungen angegeben, fest in die richtigen Löcher im Sockel. Stellen Sie dabei sicher, dass die Kante der Sicherheits Scheibe im Haltebügel (D) sitzt.
- ❸ **C.** Die Sicherheits Scheibe sollte sicher und fest einrasten. Anschließend ist das Schneidegerät betriebsbereit.



## Verwendung des Schneidegeräts

- 1 Stellen Sie das Schneidegerät auf eine stabile, flache Oberfläche, z.B. einen Tisch.
- 2 Heben Sie den Schneidehebel nach oben.
- 3 **E.** Versichern Sie sich, dass die Sicherheitsscheibe installiert ist. Mit der linken Hand heben Sie die zu schneidenden Unterlagen fest, damit diese während des Schneidevorgangs nicht verrutschen.
- 4 Verwenden Sie das Liniennetz und die Führungslinien zur präzisen Ausrichtung Ihrer Unterlagen.
- 5 Vergewissern Sie sich, dass keine Verletzungsgefahr besteht und Sie keine Finger in der Nähe der Schnittkante abgelegt haben bzw. andere Gegenstände oder Dokumente im Bereich der Schnittkante liegen. Bewegen Sie anschließend den Schneidehebel nach unten, bis er die gewünschten Unterlagen durchschneidet.
- 6 Wenn Sie mit dem Gebrauch des Schneidegerätes fertig sind, führen Sie den Schneidehebel wieder in seine Basisposition zurück und sichern Sie diesen, indem Sie ihn mit dem Sicherheitsverschluss arretieren.

## Schneidevorschriften

- Entfernen Sie vor dem Schneiden Heftklammern, Büroklammern etc.
- Schneiden Sie kein Metall oder Glas enthaltende Materialien etc.
- Schneiden Sie nicht mehr Blätter pro Schneidevorgang, als wie die Schneidekapazität erlaubt.
- Tragen Sie das Schneidegerät nicht indem Sie es an seinem Schneidehebel oder Griff festhalten.
- Benutzen Sie das Schneidegerät immer mit beiden Händen und auf einer stabilen Unterlage
- Prüfen Sie die Fixierung des Schneidmessers und der Sicherheitsscheibe hin und wieder.

## Service

Sicherheitsscheibe, Halterung bzw. Schraube, Schneidehebel oder andere Gerätekomponenten dürfen nicht vom Benutzer gewartet oder repariert werden. Falls sich Ihre Schneidmaschine noch innerhalb der Garantie befindet, bringen Sie das Gerät zum Austausch oder zur Reparatur zu ihrem Händler zurück, benötigt die Maschine eine Reparatur nach Ablauf der Garantiezeit, kontaktieren Sie bitte Ihren lokalen Händler für entsprechende Unterstützung.

## Garantie

Wir übernehmen die Garantie für die Funktionsfähigkeit dieser Maschine bei normaler Nutzung für 2 Jahre ab Kaufdatum. Innerhalb des Garantiezeitraums repariert oder ersetzt Rexel die schadhafte Maschine kostenlos und nach eigenem Ermessen. Mängel aufgrund von Mißbrauch oder Zweckentfremdung fallen nicht unter die Garantie. Das Kaufdatum ist nachzuweisen. Reparaturen oder Veränderungen, die durch nicht von Rexel

autorisierte Personen durchgeführt werden, heben die Garantie auf. Wir wollen sicherstellen, dass unsere Produkte die in den Spezifikationen angegebene Leistung erbringen. Diese Garantie beeinträchtigt keine gesetzlichen Rechte, die Verbraucher gemäß der jeweils geltenden nationalen Rechtsprechung bezüglich des Verkaufs von Waren haben.

Registrieren Sie dieses Produkt online bei [www.rexeurope.com](http://www.rexeurope.com)

## Specifiche tecniche

Modello	Rexel ClassicCut™ CL100	Rexel ClassicCut™ CL120
Codice Prodotto	2101970	2101971
Capacità di taglio (80g/m <sup>2</sup> )	10	10
Lunghezza di taglio	300mm	457mm
Guida allineamento carta	A4, A5, A6 & A7	A3, A4, A5, A6 & A7
Scala di misurazione	Centimetri e pollici	Centimetri e pollici
Linee diagonali	15, 30, 45, 60 gradi	15, 30, 45, 60 gradi

- 1 Base della taglierina con griglia calibrata
- 2 Scala metrica e in pollici
- 3 Barriera di protezione trasparente
- 4 Assieme lama / braccio
- 5 Fermo di sicurezza del braccio della lama
- 6 Staffa barriera di protezione/impugnatura

 **NOTA:** Conservare a portata di mano le presenti informazioni relative all'uso della taglierina

 **ATTENZIONE:** La taglierina deve essere utilizzata da persone adulte o sotto la supervisione di adulti

 **NOTA:** Attenzione la lama è affilata – Non toccare il bordo della lama

 **NOTA:** Fissare sempre la barriera di protezione all'impugnatura utilizzando la staffa

 **ATTENZIONE:** Non lubrificare la lama

 **ATTENZIONE:** In caso di non utilizzo, riportare sempre la lama/il braccio nella posizione di chiusura verso il basso

 **ATTENZIONE:** Non trasportare la taglierina afferrandola per la lama da taglio o il braccio della lama

 **ATTENZIONE:** Usare sempre la taglierina con la barriera di protezione innestata

## Prima dell'uso

 **ATTENZIONE:** Lama tagliente. Prima di installare la manopola, bloccare il braccio della lama nella posizione verso il basso con il fermo di sicurezza

 **ATTENZIONE:** Prima dell'uso, assicurarsi che il braccio della lama sollevato non si abbassi automaticamente al rilascio del manico. Non tentare di effettuare alcun tipo di regolazione delle parti della taglierina.

## Installazione della barriera di protezione

- 1 **A.** Ruotare la staffa della barriera di protezione sull'impugnatura sino a raggiungere una posizione verticale (1), quindi fissarla utilizzando la vite in dotazione (2) (solo CL100). Tenere la parte superiore della taglierina con la mano sinistra e spingere la manopola fino a bloccarla in posizione (3).
- 2 **B.** Avvitare a fondo la barriera di protezione nei fori previsti alla base (vedere la figura), facendo in modo che il bordo della barriera protezione si disponga nella staffa (D).
- 3 **C.** Una volta innestata la barriera, la taglierina è pronta all'uso.

## Utilizzo della taglierina

- 1 Posizionare la taglierina su una superficie stabile e orizzontale, come ad esempio un tavolo.
- 2 Sollevare il braccio della lama fino alla posizione di taglio.
- 3 **E.** Accertarsi che sia innestata la barriera di protezione. Con la mano sinistra, tenere ferma la carta in modo che resti perpendicolare alla lama durante il taglio.
- 4 Servirsi della griglia e delle guide per la carta per ottenere un taglio preciso.
- 5 Al termine, riportare sempre il braccio della lama nella posizione verso il basso e bloccarlo con il fermo di sicurezza.

## Avvertenze

- Rimuovere eventuali punti metallici e graffette prima di procedere al taglio.
- Non tagliare pellicole metalliche o contenenti parti vetrose.
- Non tagliare un numero di fogli maggiori di quanti ne consenta la capacità della taglierina.
- Non trasportare la taglierina afferrandola per la lama da taglio o il braccio della lama.
- Utilizzare sempre la taglierina con entrambe le mani su una superficie orizzontale.
- Controllare periodicamente le parti di montaggio della lama e della barriera di protezione.

## Manutenzione

Non tentare di effettuare operazioni di manutenzione o riparazione sullo scudo di sicurezza, sulla staffa di ritenuta/vite, sul braccio della lama né su qualsiasi altra parte dell'unità. Se la taglierina è ancora coperta da garanzia, restituirla dove è stata acquistata per richiedere la sostituzione o la riparazione. Se la macchina non è più coperta dalla garanzia per la restituzione diretta, contattare il fornitore per richiedere assistenza tecnica.

## Garanzia

Il funzionamento di questa macchina è garantito per 2 anni dalla data di acquisto, soggetto ad un uso normale. Durante il periodo di garanzia Rexel, a proprio giudizio, potrà riparare o sostituire gratuitamente la macchina difettosa. Difetti provocati da un uso errato o un uso improprio non sono coperti dalla garanzia. Sarà richiesta la prova della

data di acquisto. Riparazioni o modifiche effettuate da persone non autorizzate da Rexel rendono nulla la garanzia. È nostro obiettivo assicurare il funzionamento dei nostri prodotti nelle specifiche dichiarate. Questa garanzia non ha effetto sui diritti legali garantiti ai consumatori come effetto di leggi nazionali applicabili che regolano la vendita di beni.

Registrare il prodotto online presso [www.rexeurope.com](http://www.rexeurope.com)

## Especificaciones

Modelo	Rexel ClassicCut™ CL100	Rexel ClassicCut™ CL120
Referencia	2101970	2101971
Capacidad hojas – 80g/m <sup>2</sup>	10	10
Luz de corte	300mm	457mm
Guía de papel integrado	A4, A5, A6 & A7	A3, A4, A5, A6 & A7
Guía de papel	Centímetros y pulgadas	Centímetros y pulgadas
Líneas diagonales	15, 30, 45, 60 grados	15, 30, 45, 60 grados

- ❶ Superficie de trabajo calibrada con guías de corte
- ❷ Guía de escala métrica y en pulgadas
- ❸ Protección transparente de seguridad
- ❹ Cuchilla / maneta ensamblada
- ❺ Fijación de seguridad de cuchilla de corte
- ❻ Protección de seguridad/soporte de retención del mango

 **NOTA:** Por favor, guarde esta información acerca del uso seguro de esta cizalla de papel

 **PRECAUCIÓN:** La cizalla debe ser utilizada por un adulto o bajo la supervisión de este

 **NOTA:** La hoja está afilada. No toque el borde

 **NOTA:** Fije siempre la protección de seguridad al mango sirviéndose del soporte de retención

 **PRECAUCIÓN:** No lubrique la cuchilla

 **PRECAUCIÓN:** Siempre bloquee la fijación de la cuchilla cuando no se utilice

 **PRECAUCIÓN:** No levante o mueva la cizalla por la cuchilla o la maneta

 **PRECAUCIÓN:** Utilice la cizalla siempre con la protección de seguridad puesta

## Antes de utilizar

 **PRECAUCIÓN:** Cuchilla afilada. Bloquee la cuchilla en la posición inferior antes de instalar la maneta

 **PRECAUCIÓN:** Antes de utilizar la máquina, asegúrese de que el brazo de corte no se cae de su posición elevada cuando se suelta la maneta. No intente ajustar ninguna pieza.

## Cómo instalar la protección de seguridad

- ❶ **A.** Gire el soporte de retención de la protección de seguridad del mango hasta que quede en posición vertical (1) y, a continuación, sujételo con el tornillo que se suministra (2) (sólo modelo CL100). Sujete la cizalla con su mano izquierda mientras presiona la maneta hasta que se ajuste en su posición (3).
- ❷ **B.** Atornille firmemente la protección de seguridad en los orificios correspondientes, que se encuentran en la base tal como ilustran las imágenes, y cerciórese de que el borde de la protección de seguridad quede situado dentro del soporte de retención (D).
- ❸ **C.** La protección debería encajar y ahora está preparada para comenzar.

## Trabajando con la cizalla

- 1 Sitúe la cizalla sobre una superficie plana y estable como una mesa.
- 2 Levante el brazo de la cizalla a la posición de corte.
- 3 E. Asegúrese de que la protección de seguridad está instalada. Con la mano izquierda mantenga el papel en la posición de corte correcta.
- 4 Utilice las guías impresas para un corte preciso.
- 5 Cuando acabe de utilizar la cizalla, baje el brazo de la cizalla y asegúrelo con el dispositivo a tal efecto.

## Limitaciones de corte

- Extraiga las grapas, clips de papel, etc. antes de cortar.
- No corte láminas metálica, láminas que contengan vidrio, etc.
- No corte más hojas de las que permita la capacidad.
- No transporte la cizalla sosteniéndola por la cuchilla o la maneta.
- Utilice siempre la cizalla con las dos manos sobre una base estable.
- Chequee la protección de seguridad y la cuchilla de vez en cuando.

## Mantenimiento

No intente revisar ni reparar la protección de seguridad, el soporte de retención/tornillo, el brazo de corte ni ninguna otra pieza de la unidad. Si su cizalla está en garantía llévela al punto de venta para su reparación o cambio. Si su cizalla no está en este período de garantía consulte a su suministrador para indicarle el procedimiento a seguir.

## Garantía

El funcionamiento de esta máquina está garantizado durante 2 años desde la fecha de compra bajo una utilización normal. Durante el período de garantía, Rexel reparará o sustituirá a su criterio la máquina defectuosa sin coste alguno. Los defectos debidos a una mala utilización o a un uso con otra finalidad no quedan cubiertos bajo esta garantía. Se requerirá prueba de la fecha de compra. Las reparaciones

o modificaciones realizadas por personas no autorizadas por Rexel invalidarán la garantía. Nuestro objetivo es que nuestros productos funcionen según las especificaciones indicadas. Esta garantía no afecta a los derechos legales que los consumidores tengan bajo la legislación nacional vigente sobre la venta de artículos.

Registre este producto en línea en [www.rexeleurope.com](http://www.rexeleurope.com)

## Technische gegevens

Model	Rexel ClassicCut™ CL100	Rexel ClassicCut™ CL120
Artikel nummer	2101970	2101971
Snijcapaciteit (80 grams papier)	10	10
Snijlengte	300mm	457mm
DIN-verdeling op snijplateau	A4, A5, A6 & A7	A3, A4, A5, A6 & A7
Snijplateau-verdeling	Centimeters en Inches	Centimeters en Inches
Diagonale Lijnen	15, 30, 45, 60 graden	15, 30, 45, 60 graden

- ❶ Snijtafel met maataanduiding
- ❷ Maataanduiding in cm en inch
- ❸ Transparante beschermplaat
- ❹ Mes met handvat
- ❺ Mesbescherming
- ❻ Opsluitbeugel beschermplaat/handgreep

 **LET OP:** Bewaar deze veiligheidsinstructies zorgvuldig

 **WAARSCHUWING:** De papiersnijmachine mag alleen door een volwassene of onder toezicht van een volwassene gebruikt worden

 **OPMERKING:** Opgepast scherp mes - raak de rand van het mes niet aan

 **OPMERKING:** Bevestig de beschermplaat altijd aan het handvat met behulp van de opsluitbeugel

 **WAARSCHUWING:** Breng geen smeermiddel aan op het mes

 **WAARSCHUWING:** Zet het mes met handvat in de onderste, gesloten stand vast wanneer u de papiersnij-machine niet gebruikt

 **WAARSCHUWING:** Houd de papiersnij-machine niet bij het mes of het handvat vast

 **WAARSCHUWING:** Gebruik de papiersnij-machine alleen als de beschermplaat op zijn plaats zit

## Voor Gebruik

 **WAARSCHUWING:** Scherp mes. Zet het mes, met de mesbescherming, in de onderste stand vast, voordat u het handvat plaatst

 **WAARSCHUWING:** Voordat u de papiersnijmachine gebruikt, controleert u of de opgeheven snijarm niet naar beneden valt wanneer u de hendel loslaat. Probeer nooit onderdelen van deze machine te wijzigen.

## Plaatsen van de Beschermplaat

- ❶ **A.** Draai de opsluitbeugel van de beschermplaat op het handvat totdat deze verticaal staat (1) en zet de beugel dan vast met de bijgeleverde schroef (2) (alleen CL100). Houd de bovenzijde van de papiersnijmachine met uw linkerhand vast en duw het handvat op het mes, totdat het op zijn plaats klikt (3).
- ❷ **B.** Schroef de beschermplaat goed vast in de bijbehorende gaten in de basis, zoals weergegeven in de afbeeldingen. Zorg ervoor dat de rand van de beschermplaat binnen de opsluitbeugel valt (D).
- ❸ **C.** De beschermplaat moet nu goed vastzitten en de papiersnijmachine is klaar voor gebruik.

## Bedienen van de Papiersnijmachine

- 1 Plaats de papiersnijmachine op een stevige, vlakke ondergrond, bijvoorbeeld een tafel.
- 2 Breng het mes omhoog in de snijstand.
- 3 E. Controleer of de beschermplaat is geplaatst. Houd het te snijden materiaal met uw linkerhand op zijn plaats, zodat het tijdens het snijden recht blijft liggen ten opzichte van het mes.
- 4 Gebruik de maataanduiding en de papieraanleggen om het papier nauwkeurig te kunnen snijden.
- 5 Plaats het mes na gebruik altijd in de onderste stand en bevestig de mesbescherming.

## Voorzorgen bij het snijden

- Verwijder nietjes, paperclips, enz. voor het snijden.
- Snij nooit metalen film, film waar glas in zit, enz.
- Snij nooit meer dan de snijcapaciteit toelaat.
- Houd de papiersnijmachine niet bij het mes of het handvat vast.
- Houd de papiersnijmachine tijdens gebruik altijd met beide handen vast en gebruik de machine alleen op een stevige ondergrond of tafel.
- Controleer van tijd tot tijd of het mes en de beschermplaat goed vastzitten.

## Service

De veiligheidskap, de borgbeugel/schroef, de snijarm noch enig ander onderdeel van dit toestel mag onderhouden of gerepareerd worden. Mocht de machine onderhoud of reparatie nodig hebben binnen de garantieperiode, ga dan terug naar uw verkooppunt. Valt de machine niet meer onder garantie, neem dan contact op met een Rexel dealer voor verdere informatie.

## Garantie

De werking van deze machine is gegarandeerd voor 2 jaar vanaf de datum van aankoop, afhankelijk van normaal gebruik. Binnen de garantieperiode zal Rexel ter eigen beoordeling de defecte machine gratis repareren of vervangen. Defecten als een gevolg van verkeerd gebruik of gebruik voor ongeschikte doeleinden zijn niet gedekt onder de garantie. Bewijs van datum van aankoop zal vereist

worden. Reparaties of veranderingen uitgevoerd door niet door Rexel geautoriseerde personen zullen de garantie ongeldig maken. Wij streven ernaar te verzekeren dat onze producten voldoen aan de vastgelegde specificaties. Deze garantie heeft geen invloed op de wettelijke rechten van consumenten onder de toepasbare nationale wetgeving die de verkoop van goederen regelt.

Registreer dit product online op [www.rexeleurope.com](http://www.rexeleurope.com)

## Specifikationer

Modell	Rexel ClassicCut™ CL100	Rexel ClassicCut™ CL120
Artikelnummer	2101970	2101971
Max antal ark – 80gr/m <sup>2</sup>	10	10
Skärlängd	300mm	457mm
Integrerad pappers guide	A4, A5, A6 & A7	A3, A4, A5, A6 & A7
Storleks guide	Centimeter och tum	Centimeter och tum
Diagonala linjer	15, 30, 45, 60 grader	15, 30, 45, 60 grader

- 1 Skärmaskinens bas med referens rutnät
- 2 Guide i meter- och imperialskala
- 3 Genomskinligt säkerhetsskydd
- 4 Blad/skaft montage
- 5 Hävarens säkerhetsspärr
- 6 Säkerhetsskydd / handtagsspärr

 **OBS:** Var god spara denna information gällande en säker användning av denna skärmaskin

 **WARNING:** Skärmaskinen bör användas av en vuxen eller under tillsyn av vuxen

 **FÖRSIKTIGHET:** Vasst blad – rör inte vid kniveggen

 **FÖRSIKTIGHET:** Säkra alltid säkerhetsskyddet mot handtaget med handtagsspärren

 **WARNING:** Smörj inte kniven

 **WARNING:** Lås alltid kniven/skaftet i det nedre, stängda läget när den inte används

 **WARNING:** Bär inte skärmaskinen genom att hålla i kniven eller hävaren

 **WARNING:** Använd alltid skärmaskinen med säkerhetsskyddet installerat

## Före användning

 **WARNING:** Kniven är skarp. Lås ned knivarmen med säkerhetsspärren innan Du installerar skaftet

 **WARNING:** Före användningen ska du se till så att den upphöjda skärarmen inte faller ned när du släpper handtaget. Försök inte att justera några delar.

## Hur säkerhetsskyddet ska installeras

- 1 **A.** Vrid säkerhetsskyddets handtagsspärr tills den står vertikalt (1) och fäst den sedan med medföljande skruv (2). (Endast CL100). Håll i skärmaskinens övre del med vänstra handen och tryck in skaftet tills Du hör att det knäpper igen (3).
- 2 **B.** Fäst säkerhetsskyddet säkert i de passande hålen i plattan, som visas i bilderna. Tillsä att kanten på säkerhetsskyddet hamnar inuti handtagsspärren (D).
- 3 **C.** Säkerhetsskyddet bör nu vara låst på plats och Du kan börja.



## Användning av skärmaskinen

- 1 Placera skärmaskinen på en stabil och plan yta som ett bord.
- 2 Lyft hävarmen till skärläge.
- 3 E. Se till att säkerhetsskyddet är installerat. Håll ordentligt i materialet med vänstra handen för att försäkra Dig om att det är i rätt vinkel mot kniven när Du skär.
- 4 Använd rutnätet och formatguiden för att tillförsäkra en noggrann skärning.
- 5 Placera alltid hävarmen i nedre läge och säkra skaftets säkerhetsspärr när Du är klar med skärmaskinen.

## Restriktioner vid skärning

- Avlägsna gem, häftklamrar etc före skärning.
- Skär inte metallfilm-/folie etc, film/material som innehåller glas, etc.
- Skär inte mer än skärkapaciteten medger.
- Bär inte skärmaskinen genom att hålla i kniven eller hävarmen.
- Använd alltid skärmaskinen med båda händerna och på ett stabilt underlag eller ett bord.
- Kontrollera knivens och säkerhetsskyddets delar emellanåt.

## Service

Försök inte att själv serva eller reparera säkerhetsskyddet, fästklämman respektive fästskruven, skärarmen eller någon annan del av skärmaskinen. Om skärmaskinen har en giltig garanti gå tillbaka till inköpsstället för byte eller reparation. Om skärmaskinen inte längre har en giltig garanti och behöver repareras, vänligen kontakta leverantören.

## Garanti

Apparaten garanteras fungera i 2 års från inköpsdatumet om den används normalt. Rexel reparerar eller ersätter felaktiga apparater, efter egen bedömning, utan kostnad inom garantiperioden. Garantin utesluter fel som uppstått till följd av felaktig användning eller användning i andra syften än

Registrera produkten online på [www.rexeurope.com](http://www.rexeurope.com)

det som beskrivits. Bevis för inköpsdatum krävs. Garantin gäller inte om apparaten har reparerats eller modifierats av personer som inte är auktoriserade av Rexel. Det är vårt mål att garantera att våra produkter fungerar enligt de specifikationer som angivits. Denna garanti påverkar inte dina lagstadgade rättigheter.

## Especificações

Modelo	Rexel ClassicCut™ CL100	Rexel ClassicCut™ CL120
Código do produto	2101970	2101971
Capacidade de folhas – 80 gr./m <sup>2</sup>	10	10
Largura de corte	300mm	457mm
Guia para papel integrada	A4, A5, A6 & A7	A3, A4, A5, A6 & A7
Guia de papel	Centímetros e Polegadas	Centímetros e Polegadas
Linhas Diagonais	15, 30, 45, 60 Graus	15, 30, 45, 60 Graus

- ❶ Superfície de trabalho transparente com guias de cortes
- ❷ Guia de escala métrica e em polegadas
- ❸ Protecção transparente para maior segurança
- ❹ Conjunto punho/lâmina
- ❺ Guarda de segurança para lâmina
- ❻ Guarda de segurança/ Suporte de retenção da alavanca

 **NOTA:** Conserve essas informações de segurança com a Guilhotina

 **ATENÇÃO:** A guilhotina deve ser utilizada por adultos ou sob a respectiva vigilância

 **NOTA:** Lâmina Afiada - não toque no fio da lâmina

 **NOTA:** Prender sempre a guarda de segurança à alavanca através do suporte de retenção

 **ATENÇÃO:** Não lubrifique a lâmina

 **ATENÇÃO:** Sempre use a trava de segurança para manter a lâmina fechada

 **ATENÇÃO:** Não carregue a sua Cisalha pela lâmina

 **ATENÇÃO:** Sempre utilize a sua Guilhotina com a protecção transparente de segurança colocada

## Antes de usar

 **ATENÇÃO:** Lâmina afiada. Guarda de segurança deve estar bloqueada antes de instalar o punho

 **ATENÇÃO:** Antes de usar certifique-se de que o conjunto punho/lâmina depois de elevado não descai quando soltar o punho. Não tente ajustar quaisquer peças.

## Como instalar a Protecção transparente

- ❶ **A.** Rodar o suporte de retenção da guarda de segurança na alavanca até que fique na vertical (1); depois apertar com parafuso fornecido (2) (apenas CL100). Segure a parte de cima da Cisalha Guilhotina com a sua mão esquerda e aperte o punho até que este entre encaixe no lugar (3).
- ❷ **B.** Aparafusar com firmeza a guarda de segurança nos furos adequados da base, conforme indicado nas imagens, certificando-se de que o bordo da guarda de segurança se enquadra no suporte de retenção (D).
- ❸ **C.** A protecção de segurança transparente está pronta a utilizar para uso.

## Utilização a suada CiscalhaGuilhotina

- 1 Coloque a Guilhotina numa superfície estável e plana, como uma mesa.
- 2 Levante o conjunto punho/lâmina em posição de corte.
- 3 **E.** Assegure-se de que a protecção de segurança está instalada. Com a mão esquerda, segure com firmeza o material a cortar e certifique-se de que está na posição de corte desejada.
- 4 Utilize o Guia de Papel para cortes mais precisos.
- 5 Quando terminar de usar a Guilhotina, coloque sempre a lâmina para baixo, fixando-a com guarda de segurança.

## Limitações de corte

- Retire agrafos, cliques metálicos, etc. antes de cortar.
- Não corte metal, películas que contenham vidro, etc.
- Não corte mais folhas do que a capacidade permitida.
- Não carregue a Guilhotina pela lâmina.
- Utilize sempre a Guilhotina com as duas mãos numa superfície plana.
- Verifique com regularidade o estado de todas as peças da Guilhotina.

## Manutenção

Não tente realizar por si mesmo a manutenção ou reparação da protecção de segurança, dispositivo de retenção/parafuso, conjunto punho/lâmina ou de qualquer outra peça da guilhotina. Se a ciscalha estiver na Garantia, devolva-a ao ponto de venda para assistência. Se a Guilhotina já não estiver na garantia e necessitar de reparação ou substituição, contacte um representante de assistência Rexel.

## Garantia

O funcionamento desta máquina é garantido por 2 anos, a partir da data de compra, em condições normais de utilização. Durante o prazo de garantia, a Rexel poderá, ao seu critério, reparar gratuitamente ou substituir a máquina defeituosa. Defeitos causados por uma utilização incorrecta ou inapropriada não estão cobertos pela garantia. Será exigida a prova da data de compra.

Reparações ou alterações realizadas por pessoal não autorizado pela Rexel anulam a garantia. É nosso objectivo assegurar que os nossos produtos funcionem em conformidade com as especificações indicadas. Esta garantia não afecta os direitos dos consumidores estabelecidos pela legislação nacional referente à venda de bens.

Registe este produto on-line em [www.rexeleurope.com](http://www.rexeleurope.com)

## Dane techniczne

Model	Rexel ClassicCut™ CL100	Rexel ClassicCut™ CL120
Kod produktu	2101970	2101971
Ilość ciętych kartek - 80g/m <sup>2</sup>	10	10
Długość cięcia	300 mm	457 mm
Wzorniki formatów na blacie	A4, A5, A6 & A7	A3, A4, A5, A6 & A7
Miara rozmiarów	Centymetry i cale	Centymetry i cale
Przekątne	15, 30, 45, 60 stopni	15, 30, 45, 60 stopni

- ❶ Podstawa gilotyny z siatką wzorcową
- ❷ Wielkości podawane w calach i jednostkach układu metrycznego
- ❸ Przezroczysta osłona zabezpieczająca
- ❹ Zespół noża / uchwytu
- ❺ Zapadka zabezpieczająca ramię tnące
- ❻ Osłona zabezpieczająca z klamrą ograniczającą

-  **UWAGA:** Prosimy zachować te informacje dotyczące bezpiecznej obsługi gilotyny do papieru

 **UWAGA:** Gilotynę powinna obsługiwać osoba dorosła lub nadzorować jej obsługę

 **UWAGA:** Nie dotykaj krawędzi ostrza

 **UWAGA:** Należy pamiętać o przymocowaniu osłony do uchwytu za pomocą klamry ograniczającej



 **UWAGA:** Nie smarować noża

 **UWAGA:** Po zakończeniu pracy należy zawsze blokować nóż/uchwyt w dolnej, zamkniętej pozycji

 **UWAGA:** Nie wolno przenosić gilotyny, trzymając za nóż tnący lub ramię tnące

 **UWAGA:** W trakcie obsługi gilotyny należy zawsze stosować osłonę zabezpieczającą

## Przed użyciem

-  **UWAGA:** Ostry nóż. Przed instalacją uchwytu zablokuj ramię noża za pomocą zapadki
-  **UWAGA:** Przed użyciem urządzenia należy się upewnić, że podniesione ramię tnące nie opada, gdy puści się uchwyt. Nie należy podejmować prób regulacji żadnych części urządzenia.

## Instalacja osłony zabezpieczającej

- ❶ **A.** Obróć klamrę ograniczającą osłony do pozycji pionowej (1), a następnie zamocuj ją przy użyciu dołączonej śruby (2) (tylko model CL100). Przytrzymaj wierzch gilotyny lewą ręką i naciśnij uchwyt, aż się zablokuje (3).
- ❷ **B.** Przykręć osłonę zabezpieczającą do odpowiednich otworów w podstawie, zgodnie z rysunkami. Pamiętaj, że krawędź osłony zabezpieczającej powinna znaleźć się w klamrze ograniczającej (D).
- ❸ **C.** Osłona zabezpieczająca powinna być zablokowana i przygotowana do pracy.

## Obsługa gilotyny

- 1 Ustaw gilotynę na stabilnej, płaskiej powierzchni, na przykład na stole.
- 2 Unieś ramię tnące do pozycji tnącej.
- 3 E. Upewnij się, że osłona zabezpieczająca jest zainstalowana. Przytrzymaj mocno materiał lewą ręką, aby był równo ułożony względem noża w trakcie cięcia.
- 4 Użyj siatki i prowadnic papieru do precyzyjnego cięcia.
- 5 Po zakończeniu używania gilotyny zawsze opuszczaj ramię gilotyny i zabezpieczaj zapadkę uchwyty.

## Zalecenia dotyczące cięcia

- Przed przycięciem papieru należy usunąć z niego spinacze, zszywki itp.
- Nie wolno ciąć metalowych folii, folii zawierającej szkło itp.
- Nie wolno ciąć większej liczby arkuszy niż jest to możliwe.
- Nie przenoś gilotyny, trzymając za nóż tnący lub ramię tnące.
- Zawsze obsługuj gilotynę obiema rękami na stabilnej podstawie lub biurku.
- Co jakiś czas sprawdzaj mocowania noża i osłonę zabezpieczającą.

## Serwis

Nie należy podejmować prób przeglądu ani napraw osłony zabezpieczającej, wspornika ustalającego/ śruby, ramienia tnącego ani żadnych innych części urządzenia we własnym zakresie. Jeśli przycinarka jest na gwarancji, należy oddać ją do punktu zakupu w celu wymiany lub naprawy. Jeśli przycinarka nie podlega już zwrotowi do punktu zakupu, a wymaga wymiany lub naprawy, aby uzyskać dalszą pomoc należy skontaktować się ze sprzedawcą.

## Gwarancje

Udzielamy gwarancji na dwa lata pracy urządzenia od daty zakupu pod warunkiem, że urządzenie będzie eksploatowane w sposób określony w instrukcji. W okresie objętym gwarancją Rexel naprawi lub wymieni wadliwe urządzenie według swojego uznania, nie pobierając za to żadnej opłaty. Niniejsza gwarancja nie obejmuje uszkodzeń wynikających z niewłaściwej eksploatacji urządzenia lub jego użycia niezgodnie z przeznaczeniem. Przy składaniu

reklamacji należy przedstawić dowód zakupu. Naprawy lub zmiany konstrukcyjne dokonane przez osoby nieupoważnione przez Rexel powodują utratę gwarancji. Dążymy do tego, by nasze produkty spełniały podane specyfikacje. Niniejsza gwarancja nie narusza w niczym praw przysługujących konsumentom na mocy odpowiedniego prawa krajowego określającego zasady sprzedaży towarów.

Prosimy o zarejestrowanie produktu na stronie internetowej [www.rexeleurope.com](http://www.rexeleurope.com)

## Технические Характеристики

Модель	Rexel ClassicCut™ CL100	Rexel ClassicCut™ CL120
Нод изделия	2101970	2101971
Количество листов 80g/m <sup>2</sup>	10	10
Длина прирезки	300mm	457mm
Указатели форматов	A4, A5, A6 & A7	A3, A4, A5, A6 & A7
Указатели форматов	Сантиметры и дюймы	Сантиметры и дюймы
Диагональные линии	15, 30, 45, 60 градусов	15, 30, 45, 60 градусов

- ❶ Основание гильотины с калиброванной решеткой
- ❷ Направляющая с метрической и британской шкалой
- ❸ Прозрачная защитная пластина
- ❹ Лезвие с рукояткой
- ❺ Предохранительная защёлка
- ❻ Стопорная скоба защитной пластины/рукоятки

 **ПРИМЕЧАНИЕ.** Сохраните эти инструкции по безопасной работе с гильотиной для резки бумаги

 **ВНИМАНИЕ!** Несовершеннолетние лица допускаются к работе с гильотиной только под наблюдением совершеннолетнего лица

 **ПРИМЕЧАНИЕ:** Не прикасайтесь к острой кромке ножа

 **ПРИМЕЧАНИЕ:** Всегда прикрепляйте защитную пластину к рукоятке при помощи стопорной скобы

 **ВНИМАНИЕ!** Не смазывайте лезвие

 **ВНИМАНИЕ!** После работы обязательно зафиксируйте рукоятку лезвия предохранительной защёлкой

 **ВНИМАНИЕ!** Не переносите гильотину за лезвие или рукоятку

 **ВНИМАНИЕ!** Работать с гильотинным резаном можно только в том случае, если установлена защитная пластина

## Перед эксплуатацией

 **ВНИМАНИЕ!** Острое лезвие. Перед установкой рукоятки фиксируйте лезвие предохранительной защёлкой

 **ВНИМАНИЕ!** Перед резаньем убедитесь в том, что поднятый режущий рычаг не упадет при отпускании рукоятки. Запрещается самостоятельно производить какие-либо регулировки гильотины.

## Как установить защитную пластину

- ❶ **А.** Поверните стопорную скобу защитной пластины на рукоятке, пока она не будет вертикальна (1), а потом закрепите при помощи предоставленного винта (2) (только для CL100). Придерживая гильотину за её верхнюю часть левой рукой, нажимайте на рукоятку, пока она не зафиксируется со щелчком (3).
- ❷ **В.** Надежно прикрутите защитную пластину, используя отверстия на основании, указанные на рисунке. Следите за тем, чтобы край защитной пластины находился внутри стопорной скобы (D)
- ❸ **С.** Установив защитную пластину, можно приступать к работе.

## Работа с гильотиной

- 1 Установите гильотину на плоской устойчивой поверхности, например, на столе.
- 2 Поднимите лезвие за рукоятку.
- 3 **В.** Защитная пластина должна быть установлена обязательно. Лево́й рукой держите лист, чтобы он во время резки оставался неподвижным.
- 4 Чтобы повысить точность обрезки, пользуйтесь решеткой и направляющими планками.
- 5 Закончив работу с гильотиной, обязательно опустите лезвие и зафиксируйте рукоятку предохранительной защёлкой.

## Правила безопасности при резке

- Удалите скобы, скрепки для бумаги и т.п. до резки.
- Не режьте металлическую фольгу, стеклосодержащую фольгу и т.п.
- Не режьте больше листов, чем это позволяет характеристиками резака.
- Не переносите гильотину за лезвие или рукоятку.
- Работа с гильотиной должна вестись двумя руками на устойчивом столе или другой подобной поверхности.
- Время от времени проверяйте крепления лезвия и защитной пластины.

## Обслуживание

Запрещается самостоятельно производить обслуживание или ремонт защитной пластины, упорного кронштейна и винта, а также режущего рычага или любой другой детали гильотины. Если срок гарантии на резак еще не истек, верните его по месту приобретения для замены или ремонта. Если период, в течение которого резак можно вернуть, уже истек, но резак нужно заменить или отремонтировать, обратитесь за помощью к поставщику.

## Гарантия

Работа настоящей машины гарантируется в течение двух года с даты покупки при условии нормального использования. В течение гарантийного срока Rexel по своему собственному усмотрению бесплатно отремонтирует или заменит неисправную машину. Неисправности, возникшие в результате неправильного применения или использования для ненадлежащих целей, не покрываются гарантией. Потребуется представить доказательство даты покупки.

Ремонт или изменения, произведенные лицами, не уполномоченными на это Rexel, сделают гарантию недействительной. Мы стремимся обеспечить, чтобы наши изделия работали в соответствии с указанными техническими требованиями. Настоящая гарантия не влияет на законные права, которые потребители имеют согласно применимому национальному законодательству, регулирующему продажу товаров.

Информация о данном изделии находится на сайте [www.rexeurope.com](http://www.rexeurope.com)

## Technická specifikace

Model	Rexel ClassicCut™ CL100	Rexel ClassicCut™ CL120
Kód výrobku	2101970	2101971
Řezací kapacita 80 g/m <sup>2</sup>	10	10
Délka řezu	300 mm	457 mm
Vodítka papíru	A4, A5, A6 & A7	A3, A4, A5, A6 & A7
Měřítka	Metrické a palcové	Metrické a palcové
Diagonální vodící linky	15, 30, 45, 60 stupňů	15, 30, 45, 60 stupňů

- ❶ Pracovní deska s kalibrovanou mřížkou
- ❷ Vodítko s metrickým a palcovým měřítkem
- ❸ Průhledný ochranný kryt
- ❹ Řezací čepel / páka
- ❺ Bezpečnostní západka řezací páky
- ❻ Ochranný kryt/bezpečnostní jezdec rukojeti

 **POZNÁMKA:** Uchovejte prosím tyto informace ohledně bezpečné obsluhy této pákové řezačky

 **VAROVÁNÍ:** Páková řezačka by měla být obsluhována dospělým člověkem, případně pod jeho dohledem

 **POZNÁMKA:** Nedotýkejte se ostří břity

 **POZNÁMKA:** Rukojeť páky vždy upevněte k ochrannému krytu pomocí bezpečnostního jezdece

 **VAROVÁNÍ:** Čepel ničím nemažte

 **VAROVÁNÍ:** Pokud není řezačka používána, vždy pomocí západky zajistěte řezací páku v dolní poloze

 **VAROVÁNÍ:** Nikdy řezačku nepřenašejte za řezací páku či čepel

 **VAROVÁNÍ:** Řezačku obsluhujte pouze s namontovaným bezpečnostním krytem

## Před použitím

 **VAROVÁNÍ:** Ostrá čepel. Před namontováním čepele zajistěte řezací páku v dolní poloze pomocí bezpečnostní západky

 **VAROVÁNÍ:** Před použitím zajistěte, aby zvednutá řezací páka po uvolnění držadla nespadla. Žádné díly se nepokoušejte seřizovat.

## Jak namontovat ochranný kryt

- ❶ **A.** Otočně bezpečnostní jezdec ochranného krytu do svislé polohy (1) a zajistěte jej dodaným šroubkem (2) (pouze CL 100). Levou rukou držte shora řezačku a nasazujte rukojeť, dokud nezacvakne na místo (3).
- ❷ **B.** Pevně umístěte ochranný kryt do odpovídajících otvorů v pracovní desce tak, jak je ukázáno na obrázku, a ujistěte se, že okraj ochranného krytu zapadá do bezpečnostního jezdece (D).
- ❸ **C.** Ochranný kryt by tak měl být zajištěn na svém místě a řezačka připravena k použití.



## Obsluha pákové řezačky

- 1 Umístěte řezačku na stabilní rovný povrch, jako je například stůl.
- 2 Zdvihněte řezací páku do řezací polohy.
- 3 E. Ujistěte se, že je správně nainstalován ochranný kryt. Levou rukou držte řezaný materiál pevně na místě, abyste zajistili, že během řezání zůstane vůči ostří v kolmé poloze.
- 4 Nikdy řezačku nepřeházejte za řezací páku či čepel.
- 5 Vždy řezačku obsluhujte oběma rukama, na stabilním povrchu. Čas od času zkontrolujte usazení čepele a ochranného krytu.

## Omezení při řezání

- Před řezáním odstraňte kancelářské a drátěné sponky atd.
- Neřezejte kovové fólie, fólie obsahující sklo atd.
- Neřezejte více listů, než dovoluje kapacita řezačky.
- Nikdy řezačku nepřeházejte za řezací páku či čepel.
- Vždy řezačku obsluhujte oběma rukama, na stabilním povrchu.
- Čas od času zkontrolujte usazení čepele a ochranného krytu.

## Servis

Nepokoušejte se sami provádět servis ani opravu ochranného krytu, přídržné konzoly / šroubu, řezací páky ani jiných dílů řezačky. Pokud je výrobek ještě v záruce, obraťte se na prodejce, který zajistí výměnu či opravu. Pokud řezačka v záruční době již není, kontaktujte dodavatele.

## Záruka

Provoz tohoto stroje je za předpokladu standardního způsobu používání zaručen po dobu dvou let od data zakoupení. V průběhu záruční doby bude společnost Rexel bezplatně provádět opravy stroje nebo podle vlastního uvážení rozhodne o výměně vadného stroje. Tato záruka se nevztahuje na závady způsobené nesprávným zacházením nebo používáním k nevhodným účelům. Bude požadováno předložení

dokladu o datu zakoupení. Opravy nebo úpravy provedené osobami, které k tomu nebyly Rexel oprávněny, budou mít za následek ztrátu platnosti záruky. Naším cílem je, aby byla zajištěna funkce našich výrobků v souladu s uvedenými specifikacemi. Tato záruka neovlivňuje zákonná práva, která pro spotřebitele vyplývají z příslušné národní legislativy upravující podmínky prodeje zboží.

Tento výrobek si můžete zaregistrovat online na [www.rexeurope.com](http://www.rexeurope.com)

## Műszaki leírás

Modell	Rexel ClassicCut™ CL100	Rexel ClassicCut™ CL120
Termékszám	2101970	2101971
Lapkapacitás - 80g/m <sup>2</sup>	10	10
Vágási hosszúság	300mm	457mm
Integrált papírvezeték	A4, A5, A6 & A7	A3, A4, A5, A6 & A7
Vonalzó beosztása	Centiméter és hüvelykbeosztás	Centiméter és hüvelykbeosztás
Átlós vonalak	15, 30, 45, 60 fokban	15, 30, 45, 60 fokban

- ❶ Laposvágó-alap, kalibrált rácsozattal
- ❷ Metrikus (SI) és az angolszász mértékegység-beosztással
- ❸ Átlátszó biztonsági védőlemez
- ❹ Kés / fogantyú szerelvény
- ❺ Vágókar biztonsági retesz
- ❻ A védőlapon a kart vezető sín

 **MEGJEGYZÉS:** Tartsa meg a papírvágó biztonságos működtetésére vonatkozó tájékoztatót

 **VIGYÁZAT:** A laposvágót csak felnőtt működtetheti. Gyermekek csak felnőtt felügyelete mellett működtetheti

 **MEGJEGYZÉS:** Vigyázat a kés éles - ne érjen a kés éléhez

 **MEGJEGYZÉS:** Mindig erősítse a védőlapot a karhoz a vezetősínnel

 **VIGYÁZAT:** Tilos a kést olajozni

 **VIGYÁZAT:** Használaton kívül mindig reteszelve le a kést/fogantyút leeresztett, zárt állásban

 **VIGYÁZAT:** Tilos a laposvágót a vágókést vagy a vágókart tartva szállítani

 **VIGYÁZAT:** A szelvényt kizárólag a biztonsági védőlemezzel együtt lehet működtetni

## Használat előtt

 **VIGYÁZAT:** Éles kés. A fogantyú felszerelése előtt a biztonsági retesszel rögzítse a vágókart.

 **VIGYÁZAT:** Használat előtt ellenőrizze, hogy a felemelt vágókar a helyén marad, és nem esik le magától. Ne próbálkozzon meg egyik alkatrész beállításával sem.

## A biztonsági védőlemez felszerelése

- ❶ **A.** Forgassa a karvezető sínt a karon addig, míg függőleges helyzetbe nem kerül (1), majd rögzítse ebben a helyzetben a mellékelt csavarokkal (2) (csak CL100). A laposvágó felső részét tartsa bal kezével, majd nyomja le a fogantyút, amíg az a helyére nem pattan (3).
- ❷ **B.** Az alaplapon lévő furatokba hajtott csavarokkal rögzítse erősen a védőlapot az alaplaphoz a képen látható módon, ügyelve, hogy a védőlap éle a vezetősínből helyezkedjen el (D).
- ❸ **C.** A biztonsági védőlemez ezzel rögzítve van a helyén, és a készülék használatra kész.

## A laposvágó működtetése

- 1 Helyezze a laposvágót stabil, vízszintes felületre, pl. asztalra.
- 2 Emelje fel a vágókar vágó állásba.
- 3 **E.** Ügyeljen arra, hogy a biztonsági védőlemez fel legyen szerelve. Bal kézzel tartsa a vágandó anyagot szorosan a helyén, ügyelve arra, hogy vágás közben merőleges marad a vágókésre.
- 4 A pontos vágás érdekében használja a rácsozatot és a papírvezető síneket.
- 5 A laposvágó használatának befejeztével helyezze vissza a vágókart alsó állásba, majd rögzítse a fogantyút a biztonsági retesszel.

## Fontos tudnivalók

- Vágás előtt távolítsa el a tűzkapcsokat, gemkapcsokat, stb.
- Ne vágjon fémréteget, rétegelt üveget, stb.
- Ne vágjon több lapot egyszerre, mint amennyit a vágógép kapacitása megenged.
- Tilos a laposvágót a vágókést vagy a vágókart tartva szállítani.
- A laposvágót minden esetben két kézzel, stabil alapon vagy asztalon működtesse.
- Rendszeres időközönként ellenőrizze a vágókés és a biztonsági védőlemez felszerelését.

## Karbantartás

Ne próbálkozzon a rögzítő, a biztonsági retesz/ csavar, a vágókar vagy bármelyik másik részegység javításával. Ha a trimmer még garanciális időn belül van, akkor forduljon az eladójához és ott kérje a javítást. Ha a trimmer még a visszacserélési időszakon belül van és javítást vagy cserét igényel, akkor forduljon a szállítójához segítségért.

## Jótállás

Ezen berendezésre rendeltetésszerű használatnál két év jótállást vállalunk. A jótállási időszak alatt a Rexel a saját mérlegelése után díjtalanul megjavítja vagy kicseréli a meghibásodott berendezést.

A jótállás nem terjed ki a nem rendeltetésszerű használat során bekövetkezett hibákra. A jótállás érvényesítéséhez szükség van a vásárlást igazoló számlára. A berendezésen végzett olyan javítások

vagy változtatások, amelyek a Rexel által nem jóváhagyott személy végzett, érvénytelenítik a jótállást. Célunk, hogy a termékeink a megadott körülmények között megfelelően működjenek. Ez a jótállás nem befolyásolja a vásárlók jogi lehetőségeit a kereskedelmi forgalomba kerülő termékekre vonatkozó érvényes törvények alapján.

A termék az interneten a következő címen regisztrálható: [www.rexeleurope.com](http://www.rexeleurope.com)







ACCO Brands Europe  
Oxford House  
Oxford Road  
Aylesbury HP21 8SZ  
United Kingdom

[www.accoeurope.com](http://www.accoeurope.com)

Ref: CL100-CL120/5998  
Issue: 2 (06/08)