

РУКОВОДСТВО ПО ЭКСПЛУАТАЦИИ

FS-1025MFP
FS-1120MFP/FS-1125MFP
FS-1320MFP/FS-1325MFP



Данное руководство по эксплуатации предназначено для моделей FS-1025MFP, FS-1120MFP, FS-1125MFP, FS-1320MFP и FS-1325MFP.

Настоящее руководство по эксплуатации содержит сведения по правильной эксплуатации аппарата, выполнению планового обслуживания, а также описание несложных действий по поиску и устранению неполадок с целью поддержания аппарата в исправном состоянии.

«Пожалуйста, примите во внимание, что в случае если пользователь решит использовать неоригинальный (контрафактный или совместимый) тонер, то компания KYOCERA не гарантирует надлежащую работу устройства. Компания KYOCERA не проводила тестирования тонеров, изготовленных другими производителями, в связи с чем мы не можем достоверно утверждать, что тот или иной тонер, изготовленный другим производителем, совместим с нашей продукцией. Мы рекомендуем использовать оригинальный тонер, как указано в Руководстве пользователя, прилагаемом к устройству. Использование неоригинального (контрафактного или совместимого) тонера может привести к повреждению устройства. Подобное повреждение может повлиять на условия гарантии и повлечь дополнительные расходы для пользователя в связи со снятием таких устройств с гарантийного ремонта. Кроме того, использование контрафактного тонера – это поддержка незаконной деятельности недобросовестных производителей, действующих с нарушением законов Российской Федерации. Просим принять во внимание настоящую информацию о рисках, связанных с использованием неоригинального тонера».

Наличие этикетки, изображенной на рисунке, означает, что расходные материалы принадлежат нашей торговой марке.

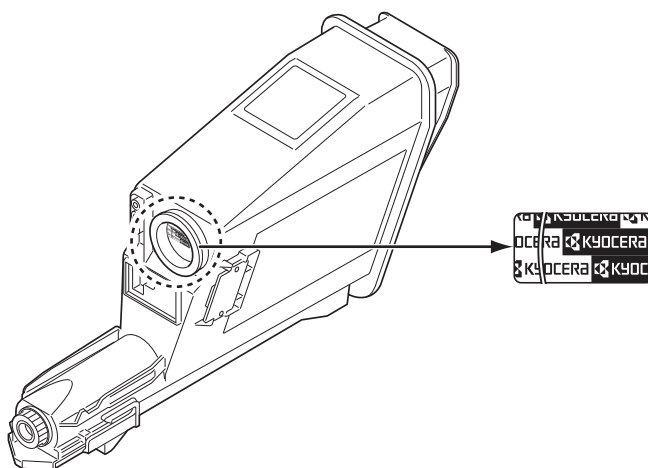

Руководства, входящие в комплект поставки

В комплект поставки данного аппарата входят следующие руководства. Обращайтесь к ним по мере необходимости.

Quick Installation Guide	Описывает процедуры установки аппарата.
Safety Guide	Предоставляет информацию по безопасности и предостережения относительно установки и эксплуатации аппарата. Обязательно прочитайте это руководство перед использованием данного аппарата.
Safety Guide (FS-1020MFP/FS-1025MFP/FS-1120MFP/ FS-1125MFP/FS-1220MFP/FS-1320MFP/ FS-1325MFP)	Описывает место для установки аппарата, участки ограниченного доступа и другую информацию. Обязательно прочитайте это руководство перед использованием данного аппарата.

Диск Product Library

Руководство по эксплуатации (данный документ)	Описывает метод загрузки бумаги, основные процедуры копирования, печати и сканирования, а также поиск и устранение неисправностей.
KYOCERA Client Tool User Guide (Руководство пользователя)	Описывает использование KYOCERA Client Tool. KYOCERA Client Tool — программное обеспечение, устанавливаемое на компьютере, которое позволяет выполнять настройку параметров аппарата.
Printer Driver User Guide (Руководство пользователя)	Описывает процедуру установки драйвера принтера и использование функций принтера.
KYOCERA Net Viewer User Guide (Руководство пользователя)	Описывает мониторинг системы сетевой печати с помощью KYOCERA Net Viewer.
FAX Driver User Guide (Руководство пользователя)	Описывает порядок установки и использования драйвера факса для использования функции драйвера факса.

Содержание

1	Компоненты аппарата	1-1
	Компоненты передней части аппарата	1-2
	Компоненты задней части аппарата	1-3
	Панель управления	1-4
2	Подготовка	2-1
	Подключения	2-2
	Загрузка бумаги	2-5
	Загрузка оригиналов	2-19
	Установка и удаление драйверов и служебных программ	2-22
	Настройки аппарата	2-29
	Конфигурация	2-54
	Печать страницы состояния	2-65
3	Копирование	3-1
	Основные операции	3-2
	Ручная двусторонняя печать	3-4
	Использование программ	3-6
	Функции копирования	3-7
	Копирование ID карт	3-14
4	Печать	4-1
	Печать из прикладной программы	4-2
	Информация о GX Driver	4-2
	Лоток ручной подачи (FS-1025MFP, FS-1125MFP и FS-1325MFP)	4-3
	Ручная двусторонняя печать (только модель FS-1120MFP и FS-1320MFP)	4-4
	Окно печати	4-6
	Изменение настроек по умолчанию драйвера принтера (Например, Windows 7)	4-8
5	Сканирование	5-1
	Сканировать	5-2
	Использование программ	5-3
	Быстрое сканирование (Сканирование в PDF/Сканирование с отправкой по электронной почте/Сканирование в папку)	5-4
	Сканирование с использованием TWAIN/WIA	5-6
6	Настройка по умолчанию (Системное меню)	6-1
	Настройка по умолчанию (Системное меню)	6-2
	Настройки системного меню	6-3
	Ид. администратора	6-7
7	Использование факса	7-1
	Подготовка к использованию факсимильного аппарата	7-2
	Укажите адресата	7-7
	Отправка факса	7-12
	Получение факсов	7-22
	Печать отчетов о связи	7-24
	Настройки факса	7-25
	Передача факсов с компьютера	7-39
8	Обслуживание	8-1
	Общая информация	8-2
	Замена картриджа с тонером	8-2

Замена комплекта для обслуживания	8-5
Очистка аппарата	8-5
Меню обслуживания	8-8
Длительное неиспользование и перемещение аппарата	8-9
9 Устранение неисправностей	9-1
Устранение сбоев в работе	9-2
Сообщения об ошибках	9-9
Список кодов ошибок факса	9-13
Извлечение застрявшей бумаги	9-15
10 Приложение	10-1
Метод ввода символов	10-2
Технические характеристики	10-5
Алфавитный указатель	Алфавитный указатель-1

Правовая информация и правила техники безопасности



ВНИМАНИЕ МЫ НЕ НЕСЕМ ОТВЕТСТВЕННОСТИ НИ ЗА КАКИЕ ПОВРЕЖДЕНИЯ, ПРИЧИНОЙ КОТОРЫХ СТАЛА НЕПРАВИЛЬНАЯ УСТАНОВКА АППАРАТА.

Примечание

Информация в данном руководстве может быть изменена без предварительного уведомления. В последующие редакции руководства могут быть добавлены дополнительные страницы. Заранее приносим извинения за возможные технические неточности или типографские ошибки в настоящей редакции руководства.

Корпорация не несет ответственности ни за какие несчастные случаи, произошедшие в то время, когда пользователь следовал инструкциям, изложенным в данном руководстве. Мы не несем ответственности ни за какие дефекты в микропрограммном обеспечении аппарата (содержании его постоянной памяти).

Настоящее руководство и все материалы, приобретаемые или поставляемые с данным аппаратом или связанные с его продажей, защищены авторскими правами. Все права защищены. Копирование или какое-либо иное воспроизведение настоящего руководства полностью или частично, а также любых материалов, являющихся предметом авторского права, без предварительного разрешения корпорации KYOCERA Document Solutions Inc. запрещено. Во всех копиях всего настоящего руководства или какой-либо его части и во всех сопутствующих материалах должны содержаться примечания о защите авторских прав, имеющиеся в оригинальном руководстве.

Торговые марки

Adobe, Acrobat и Flash являются зарегистрированными торговыми знаками Adobe Systems Incorporated.

Macintosh и Mac OS являются торговыми марками Apple Inc., зарегистрированными в США и других странах.

Microsoft, MS-DOS и Windows являются зарегистрированными торговыми марками корпорации Microsoft в США и/или других странах.

ENERGY STAR является зарегистрированной торговой маркой США.

Все остальные наименования торговых марок и продуктов, упомянутые в настоящем руководстве, являются зарегистрированными торговыми марками или торговыми марками соответствующих компаний.

Compliance and Conformity

This equipment has been tested and found to comply with the limits for a Class B digital device, pursuant to Part 15 of the FCC Rules. These limits are designed to provide reasonable protection against harmful interference in a residential installation. This equipment generates, uses and can radiate radio frequency energy and, if not installed and used in accordance with the instructions, may cause harmful interference to radio communications. However, there is no guarantee that interference will not occur in a particular installation. If this equipment does cause harmful interference to radio or television reception, which can be determined by turning the equipment off and on, the user is encouraged to try to correct the interference by one or more of the following measures:

- Reorient or relocate the receiving antenna.
- Increase the separation between the equipment and receiver.
- Connect the equipment into an outlet on a circuit different from that to which the receiver is connected.
- Consult the dealer or an experienced radio/TV technician for help.
- The use of a non-shielded interface cable with the referenced device is prohibited.

CAUTION — The changes or modifications not expressly approved by the party responsible for compliance could void the user's authority to operate the equipment.

This device complies with Part 15 of FCC Rules.

Operation is subject to the following two conditions; (1) this device may not cause interference, and (2) this device must accept any interference, including interference that may cause undesired operation of the device.

* The above warning is valid only in the United States of America.

Интерфейсные разъемы

ВАЖНО Перед подсоединением или отсоединением интерфейсного кабеля убедитесь, что питание аппарата отключено. Для защиты внутренних электронных частей аппарата от статического электричества, которое может поступать от интерфейсных разъемов, закройте каждый разъем защитным колпачком, входящим в комплект поставки.



Примечание Используйте экранированные интерфейсные кабели.

CDRH Regulations

The Center for Devices and Radiological Health (CDRH) of the U.S. Food and Drug Administration implemented regulations for laser products on August 2, 1976. These regulations apply to laser products manufactured after August 1, 1976. Compliance is mandatory for products marketed in the United States. A label indicating compliance with the CDRH regulations must be attached to laser products marketed in the United States.

Canadian Department of Communications Compliance Statement

This Class B digital apparatus complies with Canadian ICES-003.

Avis de conformité aux normes du ministère des Communications du Canada

Cet appareil numérique de la classe B est conforme à la norme NMB-003 du Canada.

Safety Instructions Regarding the Disconnection of Power

Caution: The power plug is the main isolation device! Other switches on the equipment are only functional switches and are not suitable for isolating the equipment from the power source.

VORSICHT: Der Netzstecker ist die Hauptisoliervorrichtung! Die anderen Schalter auf dem Gerät sind nur Funktionsschalter und können nicht verwendet werden, um den Stromfluß im Gerät zu unterbrechen.

Функция управления энергосбережением

Для снижения энергопотребления в режиме ожидания устройство оснащено функцией управления энергосбережением для переключения в **Режим ожидания** и **Режим выключения питания**, при этом энергопотребление автоматически снижается до минимума по прошествии определенного времени с момента последнего использования устройства.

Режим ожидания

Устройство автоматически переходит в режим ожидания по истечении приблизительно 1 минуты с момента последнего его использования. Период бездействия до перехода в режим ожидания может быть увеличен, для этого необходимо изменить параметр «Автоматический переход в режим ожидания». См. инструкции в разделе *Вкладка "Параметры устройства по умолчанию"* на стр. 2-56.

Режим выключения питания

Устройство автоматически выключается по истечении приблизительно 1 часа с момента последнего его использования. Период бездействия до перехода в режим выключения питания может быть увеличен, для этого необходимо изменить параметр «Таймер выключения питания». См. инструкции в разделе *Вкладка "Параметры устройства по умолчанию"* на стр. 2-56.

Если аппарат не будет использоваться в течение длительного времени



ВНИМАНИЕ Если данный аппарат не будет использоваться длительное время (например, в течение ночи), выключите его с помощью выключателя питания. Если аппарат не будет использоваться в течение более длительного времени (например, во время отпуска), в целях безопасности выньте вилку шнура питания из розетки. При использовании FS-1120MFP/FS-1125MFP/FS-1320MFP/FS-1325MFP обратите внимание, что при выключении аппарата с помощью выключателя питания будут отключены передача и прием факсов.

ВНИМАНИЕ Извлеките бумагу из кассет и герметично упакуйте в пакет для хранения, чтобы защитить ее от влаги.

Двусторонняя печать (FS-1025MFP, FS-1125MFP и FS-1325MFP)

Для этого аппарата двусторонняя печать является стандартной функцией. Например, печать двух односторонних оригиналов на один лист бумаги с обеих сторон позволяет сократить расход бумаги.

Печать в двустороннем режиме снижает расход бумаги и позволяет внести вклад в сохранение лесных ресурсов. Использование режима двусторонней печати также приводит к сокращению закупок бумаги и, следовательно, к снижению расходов. Рекомендуется в аппаратах, поддерживающих функцию двусторонней печати, использовать этот режим по умолчанию.

Сбережение ресурсов - бумага

В целях сохранения и рационального использования лесных ресурсов рекомендуется использовать переработанную, а также первичную бумагу, сертифицированную в соответствии с программами рационального использования природных ресурсов или снабженную общепризнанной экологической маркировкой, соответствующей стандарту EN 12281:2002*¹ или эквивалентному стандарту качества.

Данный аппарат также поддерживает печать на бумаге плотностью 64 г/м². Использование такой бумаги, на изготовление которой расходуется меньше сырья, вносит дополнительный вклад в сохранение лесных ресурсов.

*1: EN12281:2002 "Бумага для печати и офиса — Требования к бумаге для способов получения изображений с помощью сухого тонера"

Более подробную информацию по рекомендуемым типам бумаги можно получить у сервисного персонала или у торгового представителя.

Экологическая польза от функции "управления режимом питания"

Чтобы снизить энергопотребление в случае простоя, аппарат оснащен функцией управления режимом питания, которая автоматически активирует энергосберегающий режим, если аппарат не используется в течение определенного времени. Хотя для возврата аппарата из энергосберегающего режима в режим ГОТОВНОСТИ потребуется незначительное время, это может существенно снизить энергопотребление.

Рекомендуется для работы с аппаратом задать время активации энергосберегающего режима в качестве настройки по умолчанию.

Программа Energy Star (ENERGY STAR®)



Наша компания, будучи участником программы ENERGY STAR®, определила, что данный продукт соответствует требованиям этой программы.

ENERGY STAR® — добровольная программа энергосбережения, целью которой является разработка и распространение изделий с высокими показателями энергосбережения, что способствует предотвращению глобального потепления. Приобретая изделия, отвечающие критериям ENERGY STAR®, пользователи могут внести вклад в уменьшение выбросов парниковых газов при использовании изделия и сократить расходы на энергоресурсы.

Законодательные ограничения на копирование и сканирование

Может быть запрещено копирование материала, защищенного авторскими правами, без разрешения владельца тех прав.

Копирование/сканирование следующих изображений запрещено и может быть уголовно наказуемым. Это может ограничиваться не только данными изображениями. Не копируйте/сканируйте умышленно изображения, которые не предназначены для копирования/сканирования.

- Бумажные деньги
- банкноты;
- ценные бумаги;
- печати;
- паспорта;
- сертификаты.

Местные законы и предписания могут запрещать или ограничивать копирование и сканирование иного, не упомянутого выше.

FCC PART 68 REQUIREMENTS

- 1 This equipment complies with Part 68 of the FCC rules and the requirements adopted by the ACTA. On the rear side of the equipment to install Assembly Board is a label that contains, among other information, a product identifier in the format US:AAAEQ##TXXXX. If requested, this number must be provided to the telephone company.
- 2 This equipment connects to the network via USOC RJ11C.
- 3 A plug and jack used to connect this equipment to the premises wiring and telephone network must comply with the applicable FCC Part 68 rules and requirements adopted by the ACTA. A compliant telephone cord and modular plug is provided with this product. It is designed to be connected to a compatible modular jack that is also compliant. See installation instructions for details.
- 4 The REN is used to determine the number of devices that may be connected to a telephone line. Excessive RENs on a telephone line may result in the devices not ringing in response to an incoming call. In most but not all areas, the sum of RENs should not exceed five (5.0). To be certain of the number of devices that may be connected to a line, as determined by the total RENs, contact the local telephone company. For products approved after July 23, 2001, the REN for this product is part of the product identifier that has the format US:AAAEQ##TXXXX. The digits represented by ## are the REN without a decimal point (e.g., 03 is a REN of 0.3). For earlier products, the REN is separately shown on the label.
- 5 If this equipment causes harm to the telephone network, the telephone company will notify you in advance that temporary discontinuance of service may be required. But if advance notice isn't practical, the telephone company will notify the customer as soon as possible. Also, you will be advised of your right to file a complaint with the FCC if you believe it is necessary.
- 6 The telephone company may make changes in its facilities, equipment, operations or procedures that could affect the operation of the equipment. If this happens the telephone company will provide advance notice in order for you to make necessary modifications to maintain uninterrupted service.
- 7 If trouble is experienced with this equipment, please contact the following company for repair and (or) warranty information:

KYOCERA Document Solutions America, Inc.

225 Sand Road,
Fairfield, New Jersey 07004-0008, USA
Phone: +1-973-808-8444
Fax: +1-973-882-6000

If the equipment is causing harm to the telephone network, the telephone company may request that you disconnect the equipment until the problem is resolved.

- 8 This equipment cannot be used on public coin service provided by the telephone company. Connection to Party line service is subject to state tariffs. Contact the state public utility commission, public service commission or corporation commission for information.
- 9 If your home has specially wired alarm equipment connected to the telephone line, ensure the installation of this equipment does not disable your alarm equipment. If you have questions about what will disable alarm equipment, consult your telephone company or a qualified installer.
- 10 The Telephone Consumer Protection Act of 1991 makes it unlawful for any person to use a computer or other electronic device, including FAX machines, to send any message unless such message clearly contains in a margin at the top or bottom of each transmitted page or on the first page of the transmission, the date and time it is sent and an identification of the business or other entity, or other individual sending the message and the telephone number of the sending machine or such business, other entity, or individual. (The telephone number provided may not be a 900 number or any other number for which charges exceed local or long-distance transmission charges.)
In order to program this information into your FAX machine, you should complete the following steps: (Insure that it will be transmitted, see *Локальное имя факса* на стр. 7-3, *Локальный номер факса* на стр. 7-4, *ТТИ (идентификация терминала передачи)* на стр. 7-3 and *Настройка даты и времени* на стр. 7-2.)

ВАЖНЫЕ ИНСТРУКЦИИ ПО БЕЗОПАСНОСТИ

При использовании телефонного оборудования следует всегда соблюдать основные меры предосторожности для уменьшения риска пожара, поражения электрическим током и травмирования людей, включая следующие меры:

ВНИМАНИЕ: Для уменьшения риска пожара используйте только провод телекоммуникационной линии AWG №26 или восходящий канал большего диаметра, или провод, сертифицированный CSA.

- 1 Запрещается использовать данное изделие возле воды, например, возле ванны, раковины, кухонной раковины, раковины для стирки, а также во влажном подвале или рядом с плавательным бассейном.
- 2 Старайтесь не использовать телефон (кроме беспроводного) во время грозы. Имеется незначительный риск поражения электрическим током при ударе молнии.
- 3 Не используйте телефон для сообщения об утечке газа в непосредственной близости от такой утечки.
- 4 Используйте только кабель питания и батареи, указанные в данном руководстве. Не утилизируйте батареи сжиганием. Имеется вероятность взрыва. Возможные специальные инструкции по утилизации см. в местных нормативных актах.

SAVE THESE INSTRUCTIONS

IMPORTANTES MESURES DE SECURITE

Certaines mesures de sécurité doivent être prises pendant l'utilisation de matériel téléphonique afin de réduire les risques d'incendie, de choc électrique et de blessures. En voici quelques unes:

- 1 Ne pas utiliser l'appareil près de l'eau, p. ex., près d'une baignoire, d'un lavabo, d'un évier de cuisine, d'un bac à laver, dans un sous-sol humide ou près d'une piscine.
- 2 Eviter d'utiliser le téléphone (sauf s'il s'agit d'un appareil sans fil) pendant un orage électrique. Ceci peut présenter un risque de choc électrique causé par la foudre.
- 3 Ne pas utiliser l'appareil téléphonique pour signaler une fuite de gaz s'il est situé près de la fuite.
- 4 Utiliser seulement le cordon d'alimentation et le type de piles indiqués dans ce manuel. Ne pas jeter les piles dans le feu: elles peuvent exploser. Se conformer aux règlements pertinents quant à l'élimination des piles.

CONSERVER CES INSTRUCTIONS



Декларации о соответствии Европейским директивам

ДЕКЛАРАЦИЯ О СООТВЕТСТВИИ ДИРЕКТИВАМ 2004/108/ЕС, 2006/95/ЕЕС, 93/68/ЕЕС, 1999/5/ЕС и 2009/125/ЕС

Со всей единоличной ответственностью заявляем, что изделие, к которому относится данная декларация, полностью соответствует следующим стандартам.

Пределы и методы измерения характеристик радиопомех оборудования, связанного с информационными технологиями	EN55024
Пределы и методы измерения характеристик радиопомех оборудования, связанного с информационными технологиями	EN55022 Class B
Пределы эмиссий гармоничных потоков для оборудования с входным током ≤ 16 А на фазу	EN61000-3-2
Пределы колебания и скачков напряжения в низковольтных системах питания для оборудования с номинальным током ≤ 16 А	EN61000-3-3
Безопасность оборудования, связанного с информационными технологиями, включая электрическое оборудование	EN60950-1
Оконечное оборудование (TE); Требования по подключению в соответствии с общеевропейским утверждением для подключения к аналоговым коммутируемым телефонным сетям общего пользования (PSTN) оконечного оборудования (за исключением оконечного оборудования, поддерживающего голосовую телефонию), когда сетевая адресация выполняется посредством режима цифрового двухтонального многочастотного набора (DTMF)	TBR 21

Условные обозначения по технике безопасности

Разделы настоящего руководства и компоненты аппарата, отмеченные специальными предупреждающими символами, призваны обратить внимание пользователя на возможную опасность как для него самого, так и для других людей и окружающих объектов, связанную с эксплуатацией данного аппарата, а также обеспечить правильную и безопасную его эксплуатацию. Символы и их описания приведены ниже.



ПРЕДУПРЕЖДЕНИЕ: Предупреждает о возможности получения тяжелой травмы или даже гибели при недостаточном внимании или несоблюдении соответствующих правил.



ВНИМАНИЕ: Предупреждает о возможности получения травмы или механического повреждения аппарата при недостаточном внимании или несоблюдении соответствующих правил.

Следующие символы обозначают, что в соответствующем разделе содержатся предупреждения по технике безопасности. Знаки внутри символа призваны привлечь внимание пользователя.



.... [Общее предупреждение]



.... [Предупреждение о высокой температуре]

Следующие символы обозначают, что в соответствующие разделы включена информация о запрещенных действиях. Внутри символа приводится условное обозначение запрещенного действия.



.... [Предупреждение о запрещенном действии]



.... [Разборка запрещена]

Следующие символы обозначают, что в соответствующие разделы включена информация о действиях, подлежащих обязательному выполнению. Внутри символа приводится условное обозначение обязательного действия.



.... [Уведомление об обязательном действии]



.... [Извлеките вилку шнура питания из сетевой розетки]



.... [Подключайте аппарат только к заземленной розетке]

В случае, если предупреждения по технике безопасности в данном руководстве напечатаны неразборчиво, или в случае утраты самого руководства, обратитесь к представителю сервисной службы и закажите новое руководство (платная услуга).



Примечание Оригинал, имеющий близкое сходство с банковским билетом, может в некоторых редких случаях не копироваться правильно, так как данный аппарат имеет специальную функцию предотвращения изготовления подделок.

Окружающая среда

Аппарат предназначен для эксплуатации в следующих условиях окружающей среды:

- Температура: от 10 до 32,5 °C
- Влажность: от 15 до 80%

Неблагоприятные условия окружающей среды могут отрицательно сказаться на качестве изображения. При размещении аппарата избегайте его установки в следующих местах.

- Избегайте размещения аппарата вблизи окна или в местах, где на него будет попадать прямой солнечный свет.
- Избегайте мест, подверженных вибрации.
- Избегайте мест с резкими перепадами температуры.
- Избегайте мест под направленными потоками горячего или холодного воздуха.
- Избегайте мест с плохой вентиляцией.

Непрочный материал пола при перемещении аппарата после установки может быть поврежден роликами.

Во время печати происходит выделение небольшого количества озона, но это не может отрицательно сказаться на здоровье человека. Однако, если аппарат используется в течение длительного времени в помещении с плохой вентиляцией или печатается большое количество копий, по помещению может распространиться неприятный запах. Для обеспечения оптимальных условий при печати рекомендуется хорошо проветривать помещение.

Меры предосторожности при обращении с горючими материалами

Не пытайтесь поджечь детали, содержащие тонер. Искры от пламени могут стать причиной ожогов.

Храните детали, содержащие тонер, в недоступном для детей месте.

Если тонер просыплется из деталей, его содержащих, не вдыхайте его и не проглатывайте, а также избегайте попадания в глаза и на кожу.

- При случайном вдыхании выйдите на свежий воздух и тщательно прополощите горло большим количеством воды. При появлении кашля обратитесь к врачу.
- Если вы проглотили тонер, прополощите рот водой и выпейте 1–2 чашки воды, чтобы разбавить содержимое желудка. При необходимости обратитесь к врачу.
- При попадании тонера в глаза тщательно промойте их водой. При продолжительном дискомфорте в глазах обратитесь к врачу.
- При попадании тонера на кожу помойте ее водой с мылом.

Не пытайтесь силой открыть или разрушить детали, содержащие тонер.

Другие меры предосторожности

Утилизация использованного картриджа с тонером должна выполняться в соответствии с федеральными, государственными и местными правилами и нормами.

Все расходные материалы должны храниться в прохладном темном месте.

Если аппарат не будет использоваться в течение длительного периода, извлеките бумагу из кассеты, положите ее обратно в упаковку и запечатайте.



О руководстве по эксплуатации

Настоящее руководство по эксплуатации включает в себя следующие главы:

1 Компоненты аппарата

В этой главе приведены названия компонентов аппарата.

2 Подготовка

В этой главе содержатся инструкции по запуску аппарата, загрузке бумаги и оригиналов и использованию прикладного программного обеспечения, включенного в диск *Product Library*.

3 Копирование

В этой главе описываются функции, используемые при копировании.

4 Печать

В этой главе описывается процедура печати из прикладной программы.

5 Сканирование

В этой главе описываются функции, используемые при сканировании оригиналов.

6 Настройка по умолчанию (Системное меню)

В главе описан порядок использования системного меню для конфигурации аппарата.

7 Использование факса

В этой главе описываются функции, используемые при факсимильной связи.

8 Обслуживание

В главе описаны процедуры замены картриджа с тонером и ухода за аппаратом.

9 Устранение неисправностей

Эта глава посвящена устранению возможных неисправностей, таких как застревание бумаги.

10 Приложение

В данной главе описываются процедуры ввода символов и содержится перечень технических характеристик аппарата.

Условные обозначения в данном руководстве

В руководстве использованы следующие условные обозначения

Условное обозначение	Описание	Пример
Курсив	Используется для выделения ключевого слова, фразы или источника дополнительной информации.	Смотрите <i>Подключения</i> на стр. 2-2.
Жирный шрифт	Используется для обозначения кнопок в программном обеспечении.	Для начала печати нажмите ОК .
Жирный со скобками	Используется для обозначения кнопок панели управления.	Нажмите [Старт], чтобы начать копирование.
Шрифт Courier	Используется для обозначения символов, введенных и отображаемых на дисплее панели управления.	На дисплее панели управления отображается сообщение <code>Готов копировать..</code>
Примечание	Предоставляет дополнительную полезную информацию о функции или режиме.	 Примечание Не вынимайте картридж с тонером из коробки до тех пор, пока не будете готовы установить его в аппарат.
Важно	Используется для предоставления важной информации.	ВАЖНО При очистке следите за тем, чтобы не коснуться валика переноса (черного).
Внимание	Призвано обратить внимание пользователя на опасность механического повреждения аппарата в результате совершения какого-либо действия.	ВНИМАНИЕ Вытягивайте застрявшую бумагу аккуратно, старайтесь не порвать ее. Порванные кусочки бумаги трудно вынуть, и их можно не заметить, поэтому устранить застревание бумаги будет еще сложнее.
Предупреждение	Призвано обратить внимание пользователя на опасность получения травмы.	ПРЕДУПРЕЖДЕНИЕ При транспортировке аппарата необходимо извлечь и упаковать узел проявки и барабанный блок в пластиковый пакет и транспортировать их отдельно от аппарата.

1 Компоненты аппарата

В этой главе рассматриваются следующие темы.

Компоненты передней части аппарата	1-2
Компоненты задней части аппарата	1-3
Панель управления.....	1-4

Компоненты передней части аппарата

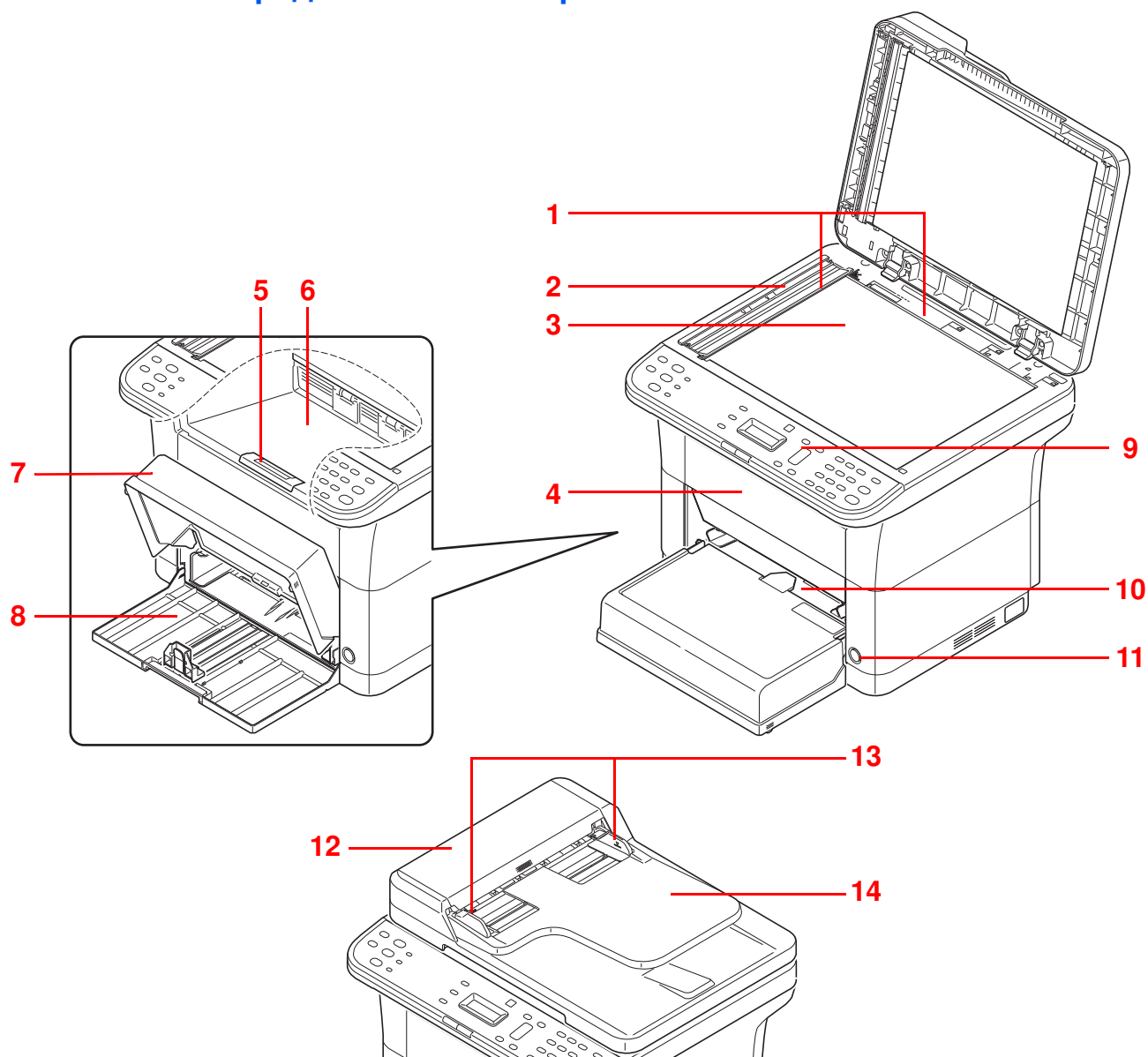

- 1 Метки размера оригинала
- 2 Щелевое стекло автоподатчика
- 3 Стекло оригинала
- 4 Передняя крышка
- 5 Ограничитель бумаги
- 6 Внутренний лоток
- 7 Крышка кассеты
- 8 Кассета
- 9 Панель управления
- 10 Лоток ручной подачи (FS-1025MFP, FS-1125MFP и FS-1325MFP)
- 11 Выключатель питания
- 12 Автоподатчик оригиналов
- 13 Направляющие ширины оригиналов
- 14 Лоток оригиналов

* На рисунке показана модель FS-1125MFP.

Компоненты задней части аппарата

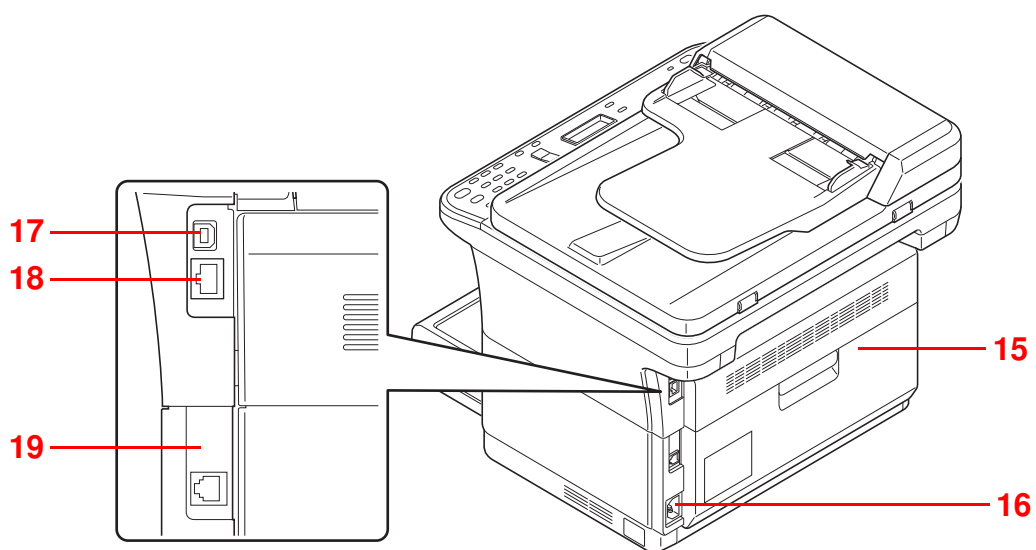

- 15 Задняя крышка
- 16 Разъем для шнура питания
- 17 Разъем интерфейса USB
- 18 Разъем сетевого интерфейса (FS-1025MFP, FS-1125MFP и FS-1325MFP)
- 19 Разъем ЛИНИЯ (FS-1120MFP, FS-1125MFP, FS-1320MFP и FS-1325MFP)

* На рисунке показана модель FS-1125MFP.

Панель управления

Клавиша [Копировать]	Отображает экран копирования.
Клавиша [Сканировать]	Отображает экран сканирования.
Клавиша [ФАКС]*	Отображает экран факса.
Клавиша [Ящик печати]	Отображает экран ящика печати.
Клавиша [Копирование ID карт]	Отображает экран копирования ID-карт.
Клавиша [Адресная книга]*	Отображает экран Адресную книгу, на котором можно добавить адресатов.
Клавиша [Повтор вызова/Пауза]*	Вызов предыдущего адресата. Также используется для ввода паузы при наборе номера факса.
Клавиша [Подсоединено]*	Переключение между режимами занятой и свободной линии при ручной отправке факса.

Клавиша [Меню]	Отображает функции и системное меню.
Клавиша [Плотность]	Отображает экран настройки плотности.
Клавиша [▲] / клавиша [▼]	Увеличение или уменьшение числовых значений или выбор меню, отображаемого на дисплее сообщений. Также используется для перемещения курсора при вводе символов.
Клавиша [Назад]	Выполняет возврат к предыдущему экрану.
Клавиша [OK]	Используйте для подтверждения выбора меню и введенных числовых значений.

* Только в модели FS-1120MFP, FS-1125MFP, FS-1320MFP и FS-1325MFP.

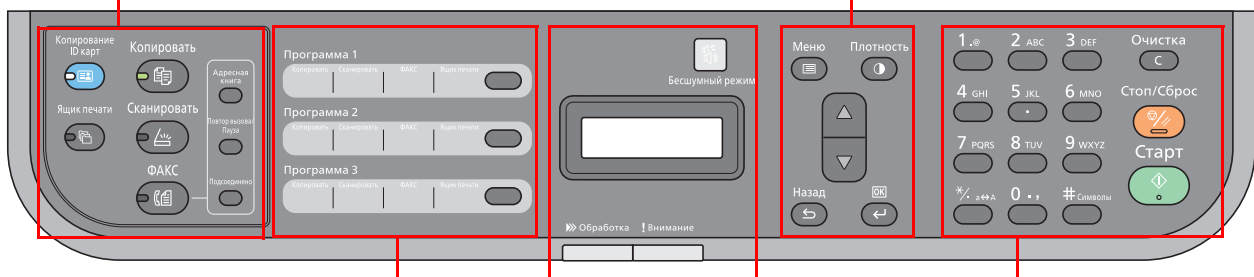

Клавиша [Программа 1] - [Программа 3]	Вызывает настройки, зарегистрированные в пунктах [Программа 1] - [Программа 3] .
---	--

Клавиша [Бесшумный режим]	Включение бесшумного режима. Бесшумный режим Если вы предпочитаете, чтобы аппарат работал тихо, нажмите клавишу [Бесшумный режим] , чтобы включить бесшумный режим. В бесшумном режиме скорость печати снижается.	
Дисплей сообщений	Отображает меню настроек, состояние аппарата и сообщения об ошибках.	
Индикатор Обработка (зеленый)	Мигает	Аппарат обрабатывает данные.
	Очень медленное мигание (интервал 5 секунд)	Аппарат находится в режиме ожидания
Индикатор Внимание (янтарный)	Светится или мигает, если произошла ошибка.	

Цифровые клавиши	Используйте для ввода цифр и символов.
Клавиша [Очистка]	Используйте для удаления цифр и символов.
Клавиша [Стоп/Сброс]	<ul style="list-style-type: none"> Отменяет или приостанавливает текущее задание печати. Восстанавливает настройки параметров по умолчанию. Удерживайте нажатой в течение двух секунд, чтобы приостановить печать. Удерживайте нажатой в течение двух секунд повторно, чтобы возобновить печать.
Клавиша [Старт]	Включает выполнение операций копирования, сканирования и передачи факса.

2 Подготовка

В этой главе рассматриваются следующие темы.

Подключения.....	2-2
Загрузка бумаги	2-5
Загрузка оригиналов.....	2-19
Установка и удаление драйверов и служебных программ.....	2-22
Настройки аппарата	2-29
Конфигурация.....	2-54
Печать страницы состояния	2-65

Подключения

В этом разделе объясняется процедура запуска аппарата.

Подключение кабеля USB

Для подсоединения кабеля USB выполните следующие действия.

- 1 Подключите кабель USB к разъему интерфейса USB аппарата.

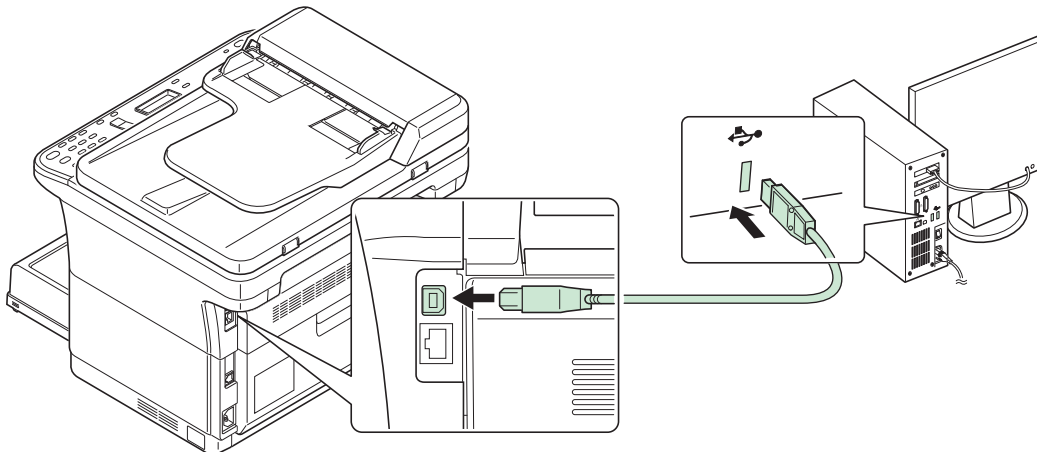

Примечание Используйте кабель USB с прямоугольным разъемом типа A и квадратным типа B. Кабель USB должен быть экранирован и иметь длину не более 5 метров.

- 2 Подсоедините другой конец кабеля USB к разъему интерфейса USB компьютера.

Подключение сетевого кабеля (FS-1025MFP, FS-1125MFP и FS-1325MFP)

Ниже описана процедура для подключения сетевого кабеля.

- 1 Подключите сетевой кабель (не поставляется) к разъему сетевого интерфейса аппарата.
- 2 Подключите другой конец кабеля к компьютеру или сетевому устройству.

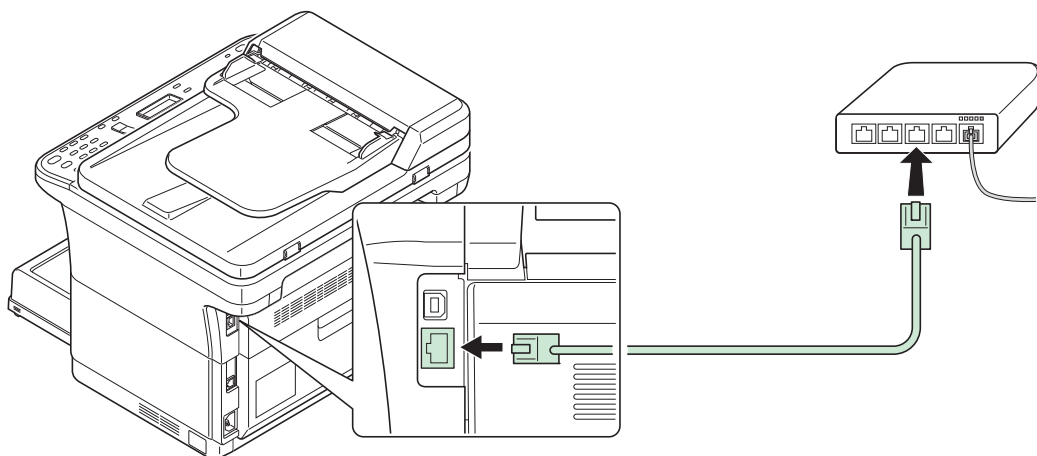

Примечание Используйте экранированные интерфейсные кабели.

Подключение модульного провода факса (FS-1120MFP, FS-1125MFP, FS-1320MFP и FS-1325MFP)

Для модульного провода выполните следующие действия.

- 1 Подключите модульный провод телефонной линии к разъему ЛИНИЯ.
- 2 Подключите другой конец модульного провода к модульному контактному гнезду.

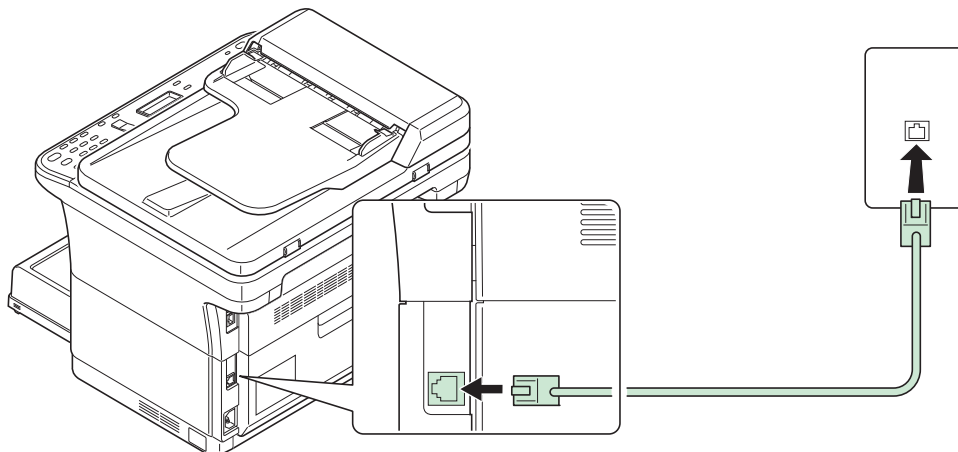

Подключение шнура питания

Установите аппарат поближе к настенной розетке переменного тока. Если используется удлинитель, полная длина шнура питания с удлинителем должна быть не более 5 метров.



Примечание Используйте только тот шнур питания, который поставляется с аппаратом.

- 1 Подключите шнур питания к разъему для шнура питания в задней части аппарата.

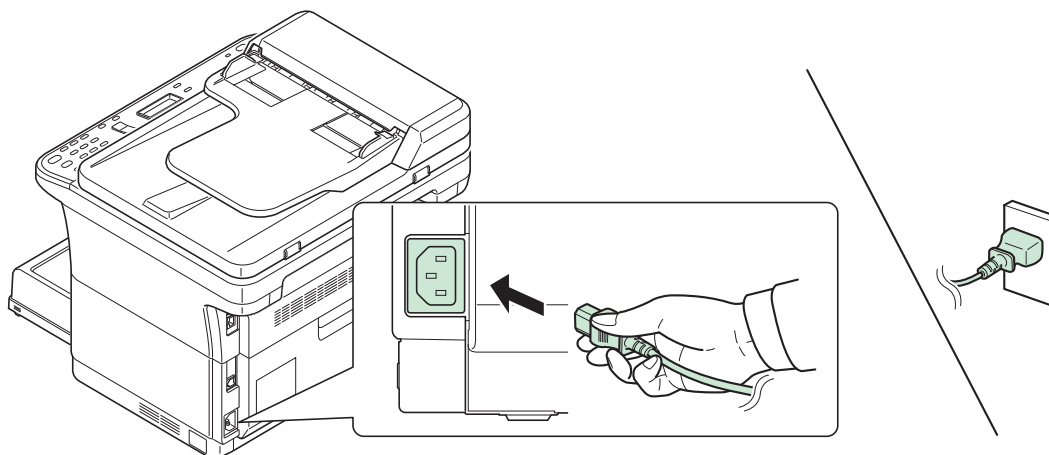

- 2 Подключите другой конец шнура питания к сетевой розетке.

- 3** Нажмите выключатель питания, чтобы включить аппарат. Начнется прогрев аппарата.

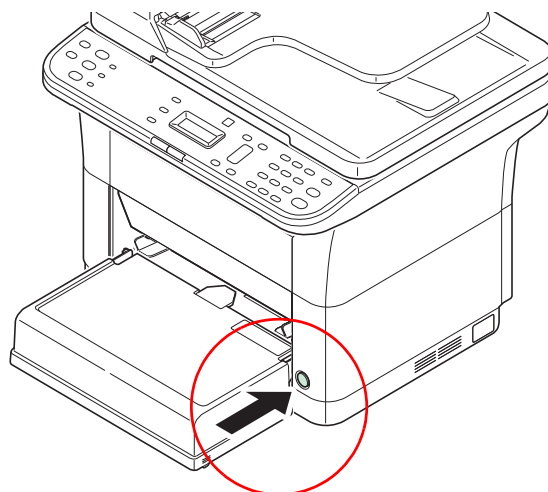

ВАЖНО При установке картриджа с тонером и включении питания на дисплее сообщений отображается экран запуска (изображение вращающейся полоски), а затем надпись *Добавление тонера . . .* Если аппарат включается в первый раз после установки тонера, перед тем, как он будет готов к работе, произойдет задержка приблизительно на 7 минут. Как только на дисплее сообщений панели управления отобразится сообщение *Готов копировать*, установка аппарата будет завершена.

Исходный картридж с тонером

Исходным называется картридж с тонером, включенный в комплект поставки нового аппарата. Исходный контейнер с тонером рассчитан в среднем на 700 страниц (FS-1120MFP и FS-1320MFP) или 1000 страниц (FS-1025MFP, FS-1125MFP и FS-1325MFP).

Загрузка бумаги

Общие инструкции

Аппарат предназначен для печати на стандартной бумаге для копировальных аппаратов, но может также принимать множество других типов бумаги в соответствии с ограничениями, указанными ниже.



Примечание Производитель не несет никакой ответственности за проблемы, возникающие при использовании бумаги, не удовлетворяющей этим требованиям.

Выбор правильной бумаги очень важен. Использование неправильной бумаги может привести к ее застреванию, скручиванию, плохому качеству печати, отходам бумаги и в крайних случаях может повредить аппарат. Соблюдение указаний, приведенных ниже, увеличит производительность вашего офиса, путем обеспечения эффективной бесперебойной печати и снижению износа аппарата.

Пригодность бумаги

Большинство типов бумаги совместимы с различными аппаратами. Бумагу, предназначенную для ксерографических копировальных аппаратов, также можно использовать в этом аппарате.

Существует три основных сорта бумаги: экономичный, обычный и премиум. Наиболее значительна разница между сортами в легкости, с которой они проходят через машину. На это влияет гладкость, формат бумаги, содержание в ней влаги и способ ее нарезки. Чем выше сорт используемой бумаги, тем меньше риск застревания бумаги и других проблем, и тем выше уровень качества печати.

Различия между бумагой от различных поставщиков также могут влиять на работу аппарата. Высококачественный аппарат не может обеспечивать высокое качество печати при использовании неподходящей бумаги.

Продолжительное использование дешевой бумаги невыгодно, если при этом возникают проблемы с печатью.

Бумага каждого сорта доступна в диапазоне основных плотностей (определяется далее). Обычная стандартная плотность составляет от 60 до 120 г/м².

Характеристики бумаги

В следующей таблице приведены основные характеристики бумаги. Подробные сведения приведены на следующих страницах.

Параметр	Технические характеристики
Плотность	Кассета: от 60 до 220 г/м ² Лоток ручной подачи: от 60 до 220 г/м ²
Толщина	от 0,086 мм до 0,110 мм
Погрешность размеров	±0,7 мм
Прямоугольность	90° ±0,2°
Содержание влаги	от 4 до 6%
Содержание целлюлозы	более 80%

Минимальный и максимальный форматы бумаги

Минимальный и максимальный форматы бумаги следующие.

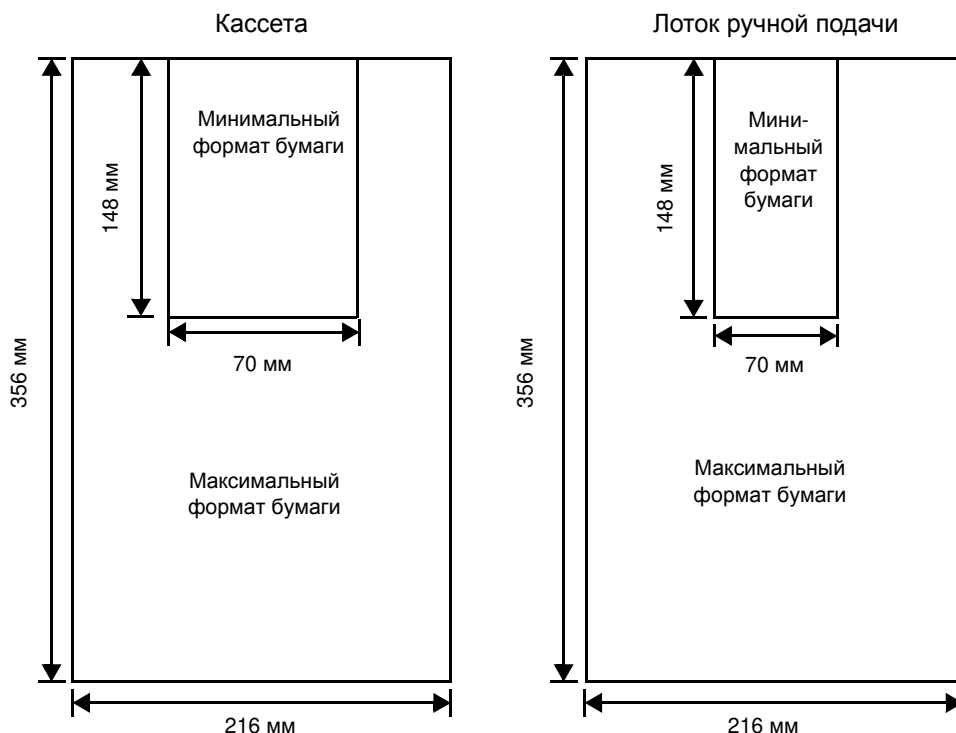

Выбор правильной бумаги

В этой главе приведены указания по выбору бумаги.

Состояние

Не используйте бумагу, изогнутую по краям, скрученную, грязную, рваную, рельефную или загрязненную ворсом, глиной или прилипшими мелкими кусочками бумаги.

Использование такой бумаги может привести к нечеткой печати и застреванию бумаги и тем самым уменьшить срок службы аппарата. В частности, избегайте использования бумаги с покрытием или иной обработкой поверхности. Бумага должна иметь максимально гладкую и ровную поверхность.

Состав

Не применяйте бумагу с покрытием или обработанной поверхностью и содержащую пластик, а также копировальную бумагу. Тепло при термическом закреплении тонера может вызвать выделение такой бумагой вредных испарений.

Высокосортная бумага должна содержать минимум 80% целлюлозной массы. В общем составе бумаги содержание хлопка и других волокон не должно превышать 20%.

Форматы бумаги

Кассета и лоток ручной подачи используются с бумагой указанных ниже форматов. По длине и ширине допуск на размер составляет $\pm 0,7$ мм. Углы листа должны быть равны $90^{\circ} \pm 0,2^{\circ}$.

- A4 (210 × 297 мм)
- A5 (148 × 210 мм)
- A6 (105 × 148 мм)
- Folio (210 × 330 мм)
- JIS B5 (182 × 257 мм)
- ISO B5 (176 × 250 мм)
- Letter

- Legal
- Statement
- Executive
- Конверт Monarch
- Конверт #10
- Конверт #9
- Конверт #6-3/4
- Конверт C5 (162 × 229 мм)
- Конверт DL (110 × 220 мм)
- Oficio II (216 × 340 мм)
- 216 × 340 мм
- 16 K (197 × 273 мм)
- Пользовательский формат*
от 70 × 148 мм до 216 × 356 мм

* Если длина пользовательской бумаги больше 297 мм, аппарату можно задать в качестве стандартного формата бумаги A4, Folio, Legal и Oficio II.

Гладкость

Бумага должна иметь гладкую поверхность без покрытия. Бумага с грубой или зернистой поверхностью может вызвать пробелы в распечатках. Чрезмерно гладкая бумага может вызвать подачу не одного, а нескольких листов, а также привести к вуалированию. (Вуалирование представляет собой эффект серого фона)

Основная плотность

Основная плотность - это плотность бумаги, выраженная в граммах на квадратный метр (г/м²). Слишком тяжелая или слишком легкая бумага может вызвать ошибки подачи или застревание бумаги, а также привести к преждевременному износу аппарата. Неравномерная плотность, то есть неравномерная толщина бумаги, может вызвать подачу на печать нескольких листов вместо одного и такие проблемы качества, как размытость, что происходит вследствие плохого термического закрепления тонера.

Рекомендуемая основная плотность - от 60 до 220 г/м².

Таблица пересчета фунтов в граммы на квадратный метр

Плотность бумаги показана в фунтах и граммах на квадратный метр (г/м²). Затененная часть показывает стандартные значения плотности.

Европейская метрическая плотность (г/м ²)	Американская приведенная плотность (фунты)	Европейская метрическая плотность (г/м ²)	Американская приведенная плотность (фунты)
60	16	128	34
64	17	135	36
75	20	148	39
80	21	157	42
81	22	163	43
90	24	176	47
100	27	199	53
105	28	220	58,5
120	32		

Толщина

Бумага, используемая в аппарате, не должна быть ни слишком тонкой, ни слишком толстой. Если часто происходят застревания бумаги, подача нескольких листов и получается бледная печать, возможно, используемая бумага слишком тонкая. При частом застревании бумаги и размытой печати возможно, что бумага слишком плотная. Правильная толщина бумаги составляет от 0,086 мм до 0,110 мм.

Содержание влаги

Содержание влаги определяется как процентное отношение влаги к сухой массе бумаги. Влажность влияет на внешний вид бумаги, способность к подаче листов, скручивание, электростатические свойства и характеристики термического закрепления тонера.

Содержание влаги в бумаге зависит от влажности в помещении, где она находится. При высокой относительной влажности бумага поглощает влагу, что приводит к растяжению ее краев и придает бумаге волнистость. При низкой относительной влажности бумага теряет влагу, ее края усыхают и стягиваются, что часто ухудшает и контрастность печати.

Волнистые или тугие края могут вызывать застревание бумаги и проблемы с выравниванием печати. Содержание влаги в бумаге должно быть от 4 до 6%.

Для обеспечения правильного содержания влаги важно хранить бумагу в контролируемых условиях. Вот некоторые советы по контролю влажности:

- Храните бумагу в прохладном и сухом месте.
- Оставляйте ее как можно дольше в упаковке. Переупакуйте бумагу, если не используете.
- Храните бумагу в ее оригинальной упаковке. Кладите упакованную бумагу на поддон, отделяющий ее от пола.
- После извлечения бумаги из хранилища оставьте ее перед использованием на 48 часов в том же помещении, где находится аппарат.
- Не кладите бумагу в местах, подверженных воздействию тепла, солнечных лучей или сырости.

Другие свойства бумаги

Пористость: Указывает на плотность волокон бумаги.

Жесткость: Мягкая бумага может изгибаться в аппарате, вызывая застревание.

Скручивание: Бумага большинства видов имеет тенденцию скручиваться в одну сторону, если ее оставить неупакованной. При прохождении бумаги через узел фиксации она немного скручивается вверх. Для получения плоских отпечатков загрузите бумагу так, чтобы направленное вверх давление от аппарата могло компенсировать скручивание листов.

Электростатический разряд: В процессе печати бумага электростатически заряжается и притягивает тонер. Бумага должна быть способна освобождаться от этого заряда, чтобы отпечатанные листы не слипались в выходном лотке.

Белизна: Контрастность отпечатанной страницы зависит от белизны бумаги. Чем белее бумага, тем резче и ярче изображение.

Контроль качества: Неровный формат листа, не прямые углы, шероховатые края, слипшиеся (не разрезанные) листы и смятые края и углы могут вызвать различные неполадки в работе принтера. Поставщику качественной бумаги следует принять меры, чтобы подобных проблем не случилось.

Упаковка: Для защиты от повреждения во время перевозки бумагу следует упаковывать в прочную картонную коробку. Качественная бумага, полученная от надежного поставщика, обычно правильно упакована.

Специально обработанная бумага Не рекомендуется выполнять печать на бумаге следующих типов, даже если она соответствует основным требованиям. При использовании этих типов бумаги следует вначале приобрести небольшое количество бумаги для выполнения пробной печати.

- Глянцевая бумага
- Бумага с водяными знаками
- Бумага с шероховатой поверхностью
- Перфорированная бумага

Специальная бумага

Могут использоваться следующие типы бумаги:

- Предварительно отпечатанная бумага
- Этикетки*
- Высокосортная бумага
- Переработанная бумага
- Тонкая бумага* (от 60 до 64 г/м²)
- Черновая бумага
- Бланк
- Цветная бумага
- Перфорированная бумага
- Конверты*
- Карточки (открытки)*
- Плотная бумага (от 90 до 220 г/м²)
- Высококачественная бумага

Можно загружать в кассету или в лоток ручной подачи только один лист за раз.

Используйте бумагу, специально продаваемую для копировальных аппаратов или принтеров (термоакрепительного типа).

Поскольку состав и качество специальной бумаги значительно отличается, она чаще, чем высокосортная белая, вызывает проблемы при печати. Мы не берем на себя ответственности за ущерб, причиненный аппарату или оператору при печати на специальной бумаге, вызванный влажностью или другими ее характеристиками.



Примечание Перед покупкой специальной бумаги любого типа проверьте на аппарате образец и убедитесь, что качество печати вас удовлетворяет.

Этикетки

За один раз может быть загружена только одна этикетка.

Основное правило при печати клейких этикеток состоит в том, что клей ни в коем случае не должен соприкоснуться с какой-либо частью аппарата. Прилипание клейкой бумаги к барабану или к передаточным валикам повредит аппарат.

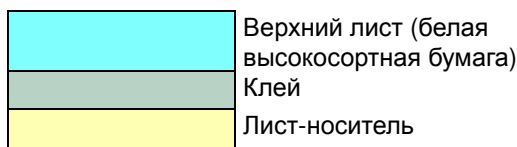

Бумага этикетки имеет структуру, состоящую из трех слоев, как показано на схеме. Верхний лист печатается. Клейкий слой состоит из чувствительного к давлению клейкого вещества. Лист-носитель (его также называют линейным или подкладочным листом) удерживает этикетки до использования. Из-за сложности своего состава этикеточная бумага с клееной подкладкой наиболее подвержена проблемам при печати.

Клейкая этикеточная бумага должна быть полностью покрыта верхним листом без пропусков между отдельными этикетками. Этикетки с пропусками между ними склонны к отслоению, вызывая серьезные проблемы с застреванием.

Некоторые виды этикеточной бумаги производятся с дополнительными полями верхнего листа по краям. Не удаляйте дополнительный верхний лист с листа-носителя до завершения печати.

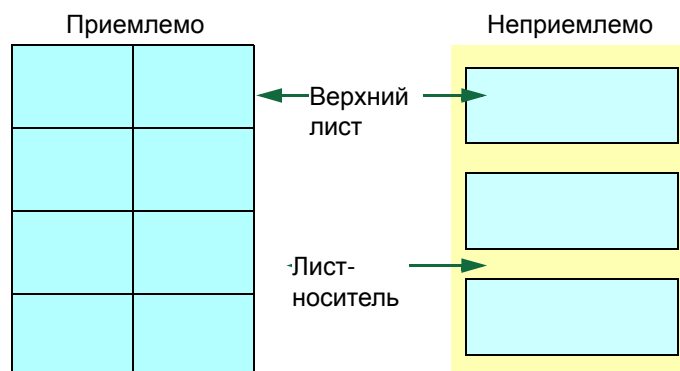

В таблице ниже представлены характеристики для клейкой этикеточной бумаги.

Параметр	Характеристики
Плотность верхнего листа	от 44 до 74 г/м ²
Общая плотность	от 104 до 151 г/м ²
Толщина верхнего листа	от 0,086 до 0,107 мм
Общая толщина	от 0,115 до 0,145 мм
Содержание влаги	от 4 до 6% (общая)

Открытки

За один раз может быть загружена только одна открытка. Убедитесь, что открытки, которые вы собираетесь положить, не скручены. Подача скрученных открыток может вызывать застревание бумаги.

Некоторые открытки имеют неровные края на тыльной стороне (образовавшиеся в результате нарезки бумаги). В этом случае положите открытки на ровное место и протрите их края для разглаживания, например, линейкой.

Конверты

За один раз может быть загружен только один конверт. Конверты следует подавать лицевой стороной вверх, правым краем вперед.

Поскольку состав конверта сложнее, чем у обычной бумаги, не всегда возможно обеспечить стойкое качество печати по всей поверхности конверта.

Обычно в конвертах диагональное направление волокон. Такое направление при прохождении конвертов через аппарат легко может вызвать складки и загибы. Перед покупкой конвертов проведите пробную печать, чтобы проверить, принимает ли аппарат конверты.

- Не используйте конверты с капсулированным жидким клеящим составом.
- Избегайте длительных сеансов печати одних только конвертов. Длительная печать конвертов может привести к преждевременному износу аппарата.

Плотная бумага

Если в кассету загрузить слишком много плотной бумаги, возможно, аппарат не сможет осуществлять ее подачу. В этом случае следует уменьшить число листов в кассете.

Перед закладкой стопки бумаги во входной лоток пролистайте бумагу веером и выровняйте края. Бумага некоторых типов имеет неровные края на тыльной стороне (образовавшиеся в результате нарезки бумаги). В этом случае положите бумагу на ровное место и для разглаживания протрите ее края один или два раза, например, линейкой. Подача бумаги с неровными краями может вызвать застревание.

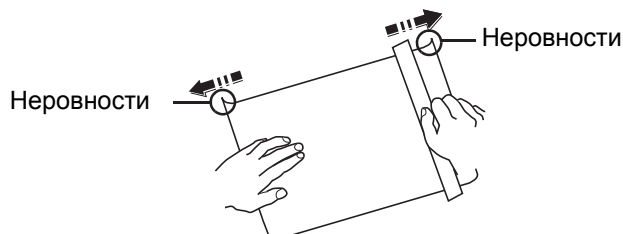

Примечание Если подача не выполняется даже после удаления неровных краев, загните бумагу с переднего края на несколько миллиметров, как показано на рисунке, а затем загрузите.

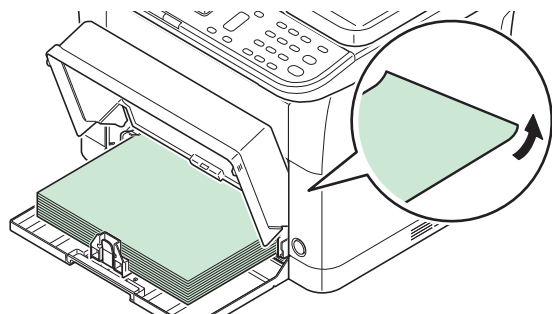

Цветная бумага

Цветная бумага должна соответствовать тем же условиям, что и белая высокосортная бумага. Смотрите *Характеристики бумаги* на стр. 2-5. Кроме того, краски, применяемые в бумаге, должны быть способны выдерживать температуру термического закрепления тонера во время процесса печати (до 200 °C).

Предварительно отпечатанная бумага

Предварительно отпечатанная бумага должна соответствовать тем же условиям, что и белая высокосортная бумага. Смотрите *Характеристики бумаги* на стр. 2-5. Чернила предварительной печати должны быть способны выдерживать температуру термического закрепления тонера во время процесса печати и быть невосприимчивы к силиконовому маслу.

Не используйте бумагу, поверхность которой каким-либо способом обработана. Подобный вид бумаги широко используется для календарей.

Переработанная бумага

Выбирайте переработанную бумагу, соответствующую тем же требованиям, что и белая высокосортная бумага, за исключением белизны. Смотрите *Характеристики бумаги* на стр. 2-5.

Примечание Перед покупкой переработанной бумаги проверьте на аппарате образец и убедитесь, что качество печати вас удовлетворяет.

Тип бумаги

Аппарат способен печатать при оптимальной настройке для типа используемой бумаги.

Можно не только выбирать предварительно установленные типы бумаги, но также определять и выбирать пользовательские типы бумаги по своему усмотрению. Тип бумаги можно изменить, используя драйвер принтера и KYOCERA Client Tool. Могут использоваться следующие типы бумаги.

Да: Может быть сохранена Нет: Не может быть сохранена

Тип бумаги	Плотность бумаги, показанная в KYOCERA Client Tool	Путь дуплекса*	Тип бумаги	Плотность бумаги, показанная в KYOCERA Client Tool	Путь дуплекса*
Обычная	Обычная 2	Да	Цветная	Обычная 2	Да
Предварительно отпечатанная	Обычная 2	Да	Перфорированная	Обычная 2	Да
Этикетки**	Плотная 1	Нет	Конверт**	Плотная 2	Нет
Высокосортная	Плотная 1	Да	Карточки**	Плотная 2	Нет
Переработанная	Обычная 2	Да	Плотная	Плотная 2	Да
Калька**	Легкая	Нет	Высококачественная	Обычная 2	Да
Черновая	Плотная 1	Да	Пользовательская 1–8***	Обычная 2	Да****
Бланк	Обычная 2	Да			

* Автоматическая двусторонняя печать возможна только в модели FS-1025MFP, FS-1125MFP и FS-1325MFP.

** За один раз может быть загружен только один лист.

*** Это тип бумаги, определяемый и регистрируемый пользователем. Можно определить до 8 типов пользовательских установок. Для получения более подробной информации смотрите *KYOCERA Client Tool User Guide (Руководство пользователя)*.

**** Если указан пользовательский формат, двустороннюю печать можно настроить с помощью KYOCERA Client Tool.

Подготовка бумаги

После распечатывания упаковки бумаги пролистайте листы веером для разделения их перед загрузкой.

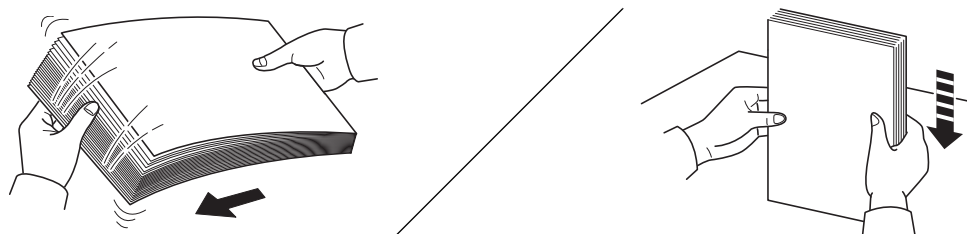

Если используемая бумага сложена или скручена, распрямите ее перед загрузкой. Если этого не сделать, бумага может застрять.

ВАЖНО Убедитесь, что все скобы и скрепки удалены из бумаги.

Не используйте бумагу, предназначенную для струйных принтеров, или бумагу со специальным покрытием. (Это может привести к застреванию бумаги или к другим неисправностям.)

Загрузка бумаги в кассету

В кассету можно загрузить 250 листов бумаги формата A4 или Letter (80 г/м²).

- 1 Откройте крышку кассеты.

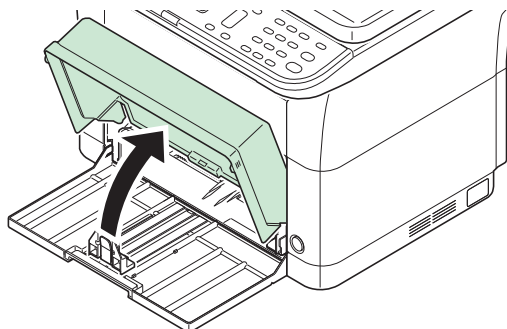

 **Примечание** При использовании бумаги большего размера, чем A4/Letter, снимите крышку кассеты. Осторожно нажмите на левую и правую стороны крышки кассеты и потяните.

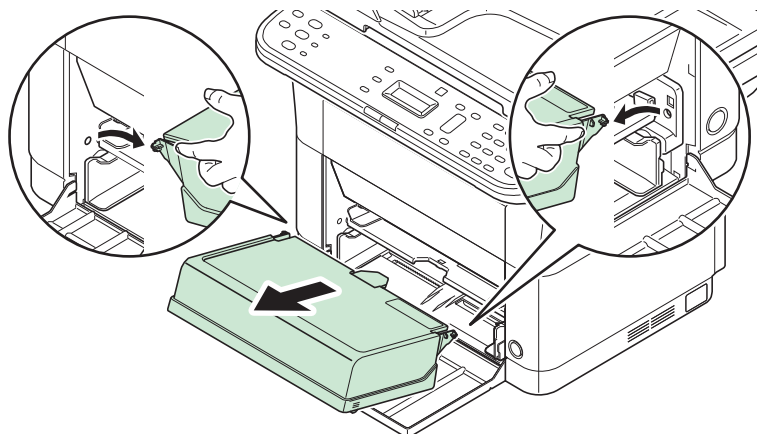

При необходимости откройте ограничитель бумаги, показанный на рисунке.

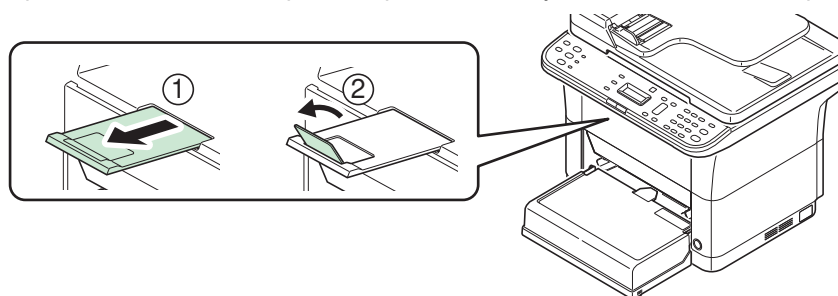

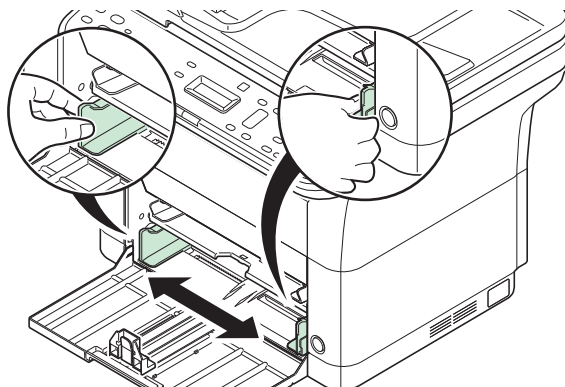

- 2** Отрегулируйте положение направляющих ширины бумаги на левой и правой сторонах кассеты.

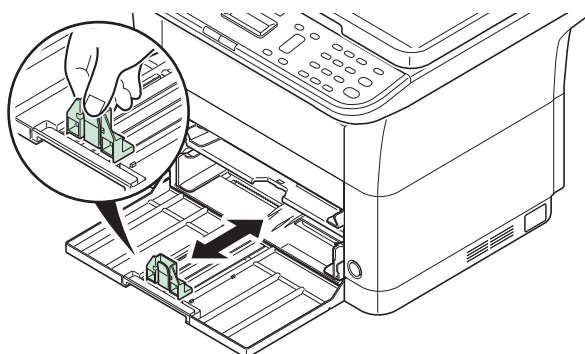

 **Примечание** На кассете нанесена разметка форматов бумаги.

- 3** Отрегулируйте направляющую длины бумаги в соответствии с требуемым форматом бумаги.



 **Примечание** При использовании бумаги большего размера, чем A4/Letter, вытяните направляющую длины бумаги.

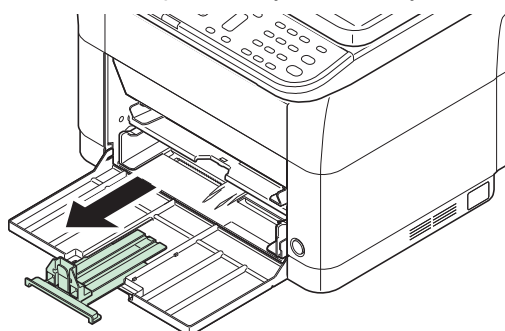

При использовании бумаги формата А6 установите ограничитель.

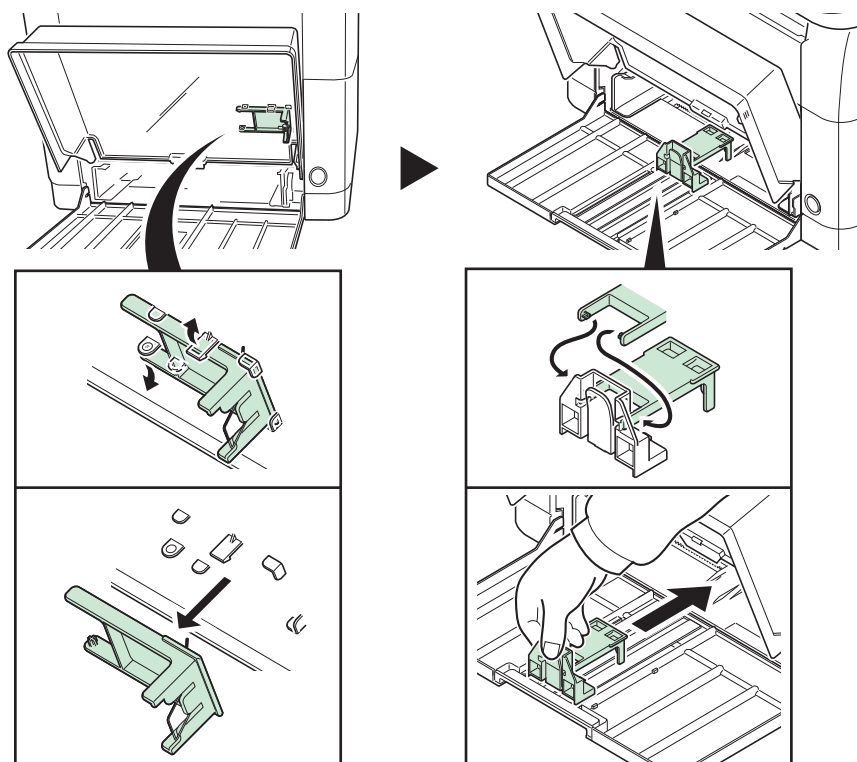

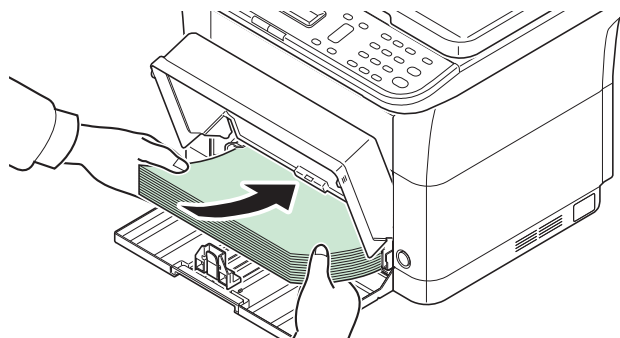

Переместите ограничитель в положение, соответствующее формату А6.

- 4** Загрузите бумагу в кассету до упора, так чтобы бумага коснулась противоположной внутренней стороны. Убедитесь, что бумага расположена стороной для печати вверх, и что бумага не смята, не скручена и не повреждена.

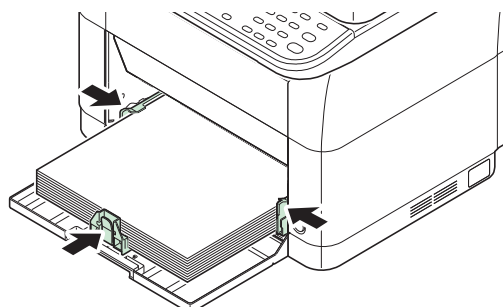

ВАЖНО Отрегулируйте положение бумага так, чтобы между направляющей длины и бумагой не было зазора.



 **Примечание** Загружайте такое количество бумаги, чтобы она размещалась под выступами на направляющих ширины, не касаясь их.

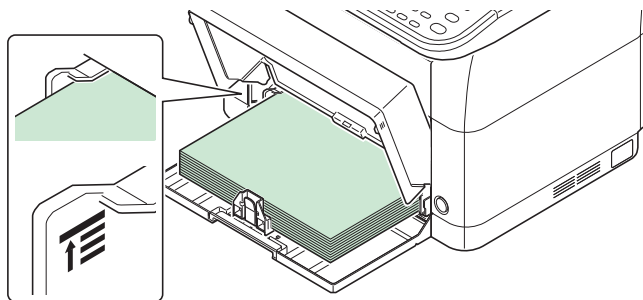

При использовании бумаги формата А6 загрузите бумагу, как показано на рисунке.

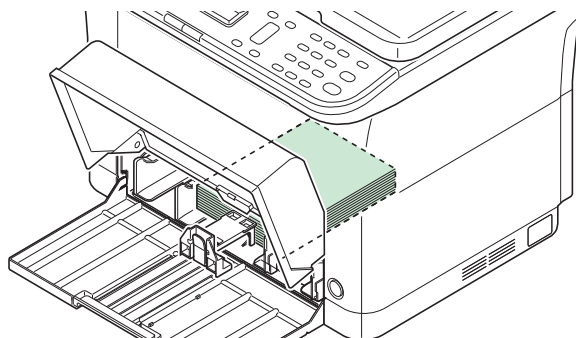

5 Закройте крышку кассеты.

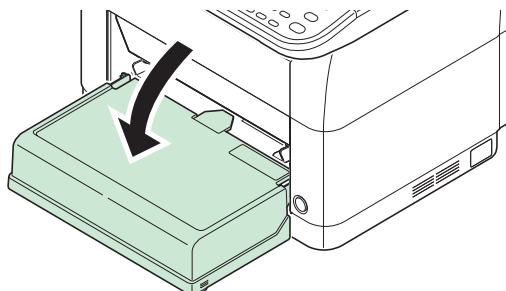

 **Примечание** При хранении кассеты или при использовании бумаги большего размера, чем А4/Letter, следует снимать крышку кассеты.

6 Используя KYOCERA Client Tool, задайте формат и тип бумаги для кассеты. Для получения более подробной информации смотрите *Конфигурация* на стр. 2-54.

 **Примечание** Задайте такой же формат бумаги, что и установленный на аппарате.

Установка крышки кассеты

Установите крышку кассеты, как показано на рисунке.

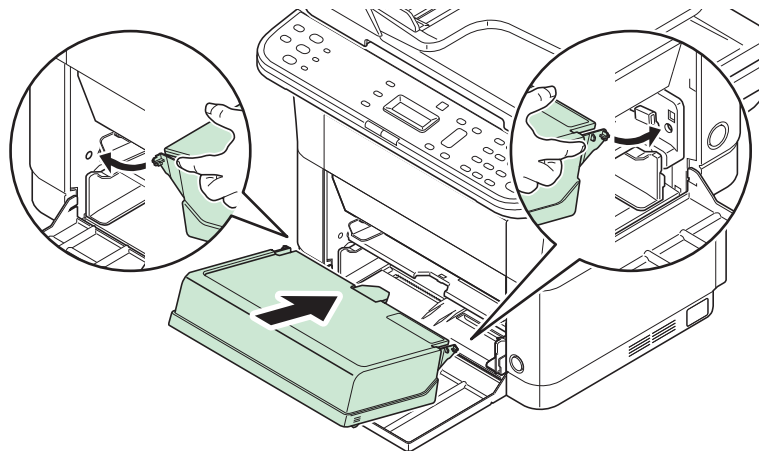

Закладка бумаги в лоток ручной подачи

В модели FS-1025MFP, FS-1125MFP и FS-1325MFP можно загрузить один лист в лоток ручной подачи.

- 1 Отрегулируйте положение направляющих бумаги в лотке ручной подачи. На лотке ручной подачи обозначены стандартные размеры бумаги. Для стандартных форматов бумаги передвиньте направляющие бумаги на соответствующую отметку.

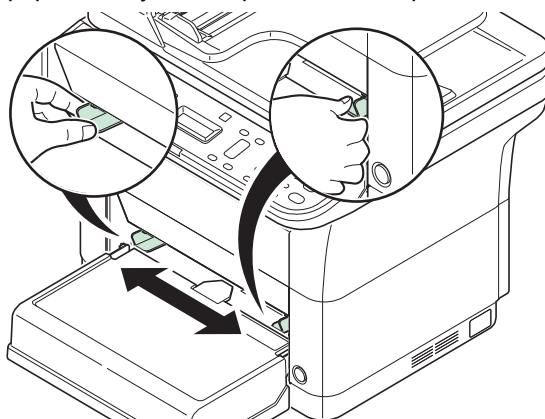

- 2** Совместите бумагу с направляющими бумага и вставьте ее настолько далеко, насколько войдет.

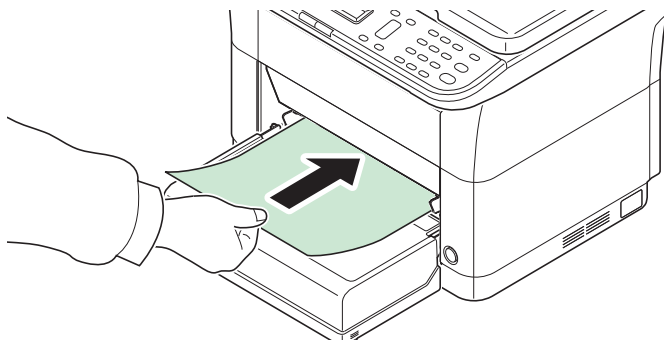

 **Примечание** Если бумага очень покоробилась в одном направлении, например, если бумага уже печаталась с одной стороны, то для противодействия скручиванию попробуйте прокатать бумагу в противоположном направлении.

При загрузке конверта следуйте указаниям на рисунке.

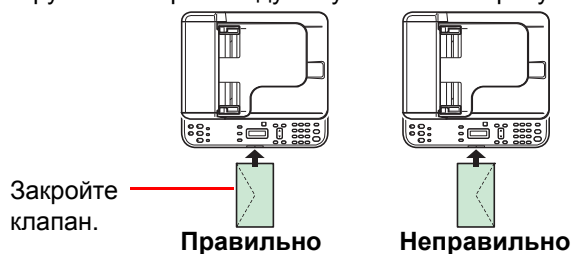

Загрузите конверт стороной для печати вверх.

- 3** Используя KYOCERA Client Tool, укажите размер и тип бумаги для лотка ручной подачи. Для получения более подробной информации смотрите *Конфигурация* на стр. 2-54.

 **Примечание** Задайте такой же формат бумаги, что и установленный на аппарате.

Загрузка оригиналов

Размещение оригиналов на стекле

На стекло оригинала можно класть не только обычные листовые оригиналы, но и книги или журналы.

 **Примечание** Перед тем, как открыть автоподатчик оригиналов, убедитесь, что в лотке подачи оригиналов или в выходном лотке оригиналы отсутствуют. Оригиналы, оставленные во входном или выходном лотке, могут выпасть при открытии автоподатчика оригиналов.

При раскрытых оригиналах могут появиться тени по краям и посередине.

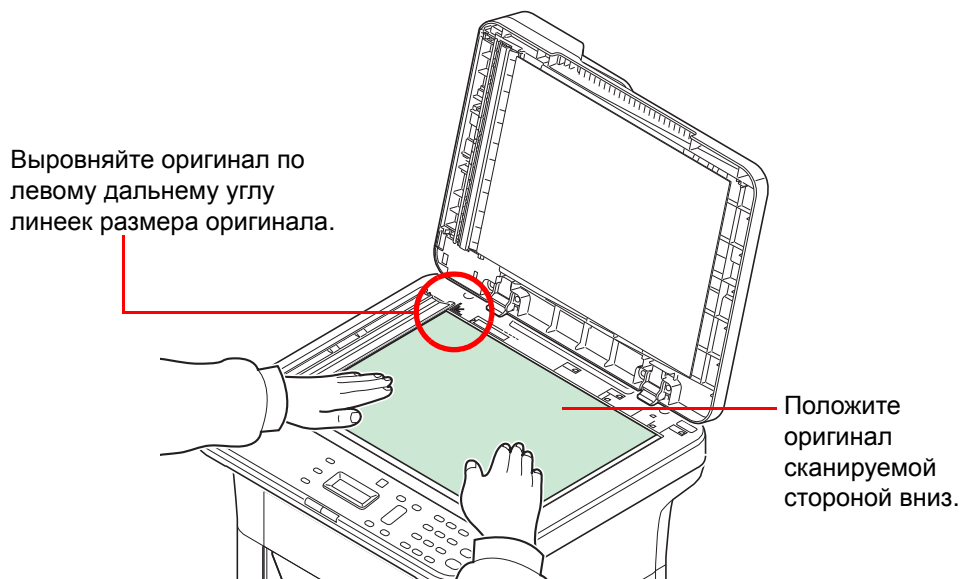

Откройте крышку автоподатчика оригиналов и положите оригинал.

ВНИМАНИЕ Во избежание травм не оставляйте автоподатчик оригиналов открытым.

ВАЖНО При закрывании автоподатчика оригиналов не прилагайте чрезмерных усилий. Из-за чрезмерного нажатия стекло может треснуть. (Допустимый вес нагрузки: не более 5 кг)

При размещении на аппарате книг или журналов крышка оригинала или автоподатчик оригиналов должны быть открыты.

Загрузка оригиналов в автоподатчик оригиналов

Автоподатчик оригиналов автоматически сканирует каждый лист многостраничного оригинала.

Оригиналы, поддерживаемые автоподатчиком документов

Плотность	от 60 до 105 г/м ²
Формат	От максимума: Folio к минимуму: A6 От максимума: Legal к минимуму: Statement-R
Емкость	Обычная бумага (80 г/м ²), цветная бумага, бумага, переработанная из отходов: 40 листов Калька (60 г/м ²): 25 листов Плотная бумага (90 г/м ²): 35 листов Плотная бумага (100 г/м ²): 30 листов Плотная бумага (120 г/м ²): 25 листов

Оригиналы, не поддерживаемые автоподатчиком документов

- Мягкие оригиналы, такие как виниловые листы
- Прозрачные пленки, например, пленка ОНР
- Копировальная бумага
- Оригиналы с очень скользкими поверхностями
- Оригиналы со следами клея или с клейкой лентой
- Мокрые оригиналы
- Оригиналы с еще не высохшей корректирующей жидкостью.
- Оригиналы неправильной формы (не прямоугольной)
- Оригиналы с вырезанными фрагментами
- Мятую бумагу
- Оригиналы со складками (Выпрямляйте складки перед загрузкой. Несоблюдение этого правила может привести к застреванию оригиналов).
- Края оригиналов со скобами скоросшивателя или скрепками (Перед загрузкой удалите все скрепки или скобы скоросшивателя, распрямите замятости, складки или загнутые уголки. Несоблюдение этого правила может привести к застреванию оригиналов).

Загрузка оригиналов

ВАЖНО Перед загрузкой оригиналов убедитесь, что в выходном лотке нет оригиналов. В противном случае может произойти застревание новых оригиналов.

- 1 Отрегулируйте размер лотка оригиналов.

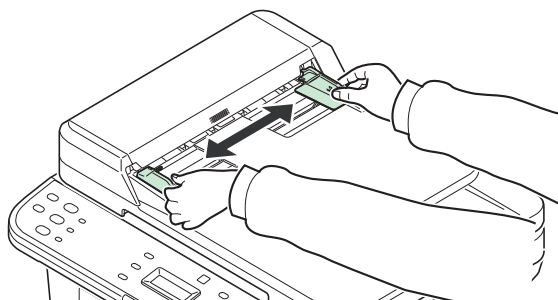

- 2 Загрузите оригиналы.

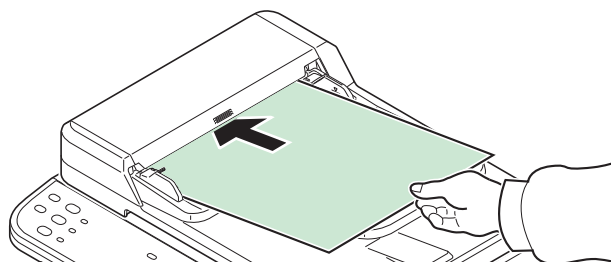

Поместите оригинал стороной для сканирования вверх. Плавно переместите ведущую кромку листа в автоподатчик оригиналов настолько, насколько она войдёт.



Примечание Убедитесь, что высота стопки загруженных оригиналов не превышает указанный уровень. Превышение максимального уровня загрузки может привести к застреванию оригиналов (см. рисунок).

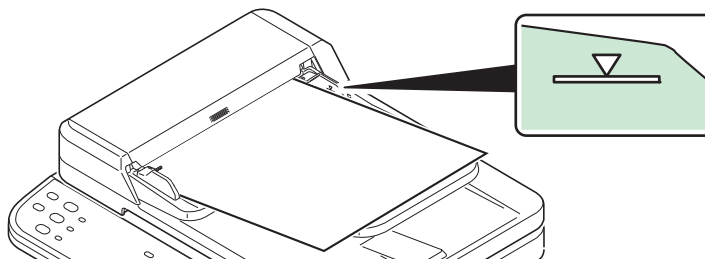

Убедитесь, что направляющие ширины точно соответствуют оригиналам. Если имеется зазор, сдвиньте направляющие ширины оригиналов. Зазор может вызвать защемление оригиналов.

Установка и удаление драйверов и служебных программ

В этом разделе объясняется процедура настройки параметров аппарата и установки программного обеспечения, необходимого для использования аппарата. Прежде чем начать установку программного обеспечения с диск *Product Library*, проверьте, что аппарат включен в сеть и подключен к компьютеру.



Примечание Установка программного обеспечения производится, когда аппарат находится в режиме соединения с компьютером*.

* Когда на экране сообщений отображается сообщение *Готов к копированию.*, *Готов к печати.*, *Готов к сканированию.* или *Выберите адресата.*

Программное обеспечение

Ниже перечислено программное обеспечение, которое можно установить с диск *Product Library*, входящего в комплект поставки.

● — Стандартная установка. ○ — Выборочная установка.

Программное обеспечение	Функция	Описание	Метод установки		Страница для справки
			Экспресс-установка	Пользовательская установка	
GX DRIVER	Печать	Драйвер для печати файлов с компьютера с помощью аппарата. Этот драйвер принтера позволяет использовать набор функций аппарата в полном объеме.	●	○	<i>Printer Driver User Guide (Руководство пользователя)</i>
GX XPS DRIVER		Драйвер принтера, поддерживающий формат XPS (XML Paper Specification), разработанный корпорацией Microsoft.	—	○	
Драйвер TWAIN*	Сканирование	Драйвер для сканирования документов на аппарате с использованием программного приложения, совместимого с TWAIN.	●	○	5-6
Драйвер WIA*		WIA (Windows Imaging Acquisition) — функция Windows, дающая возможность двустороннего обмена данными между сканером и программным приложением для обработки изображений. Изображение может быть получено с помощью приложения, совместимого с WIA, что удобно, если на компьютере не установлено приложение, совместимое с TWAIN.	●	○	5-6
FAX Driver**	Факс	Драйвер для передачи факсов с любого компьютера, подключенного через USB или с помощью сетевого кабеля.	●	○	7-39

Программное обеспечение	Функция	Описание	Метод установки		Страница для справки
			Экспресс-установка	Пользовательская установка	
KYOCERA Net Viewer	Служебная программа	Служебная программа, позволяющая осуществлять контроль аппарата, подключенного к сети.	—	○	<i>KYOCERA Net Viewer User Guide (Руководство пользователя)</i>
KYOCERA Client Tool		Служебная программа, обеспечивающая доступ к состоянию, функциям и настройкам текущего аппарата и всех поддерживаемых устройств. При установке KYOCERA Client Tool устанавливаются следующие служебные программы. <ul style="list-style-type: none"> • Монитор состояния (стр. 2-35) • Инструменте предварительной установки (стр. 2-36) • Конфигурация (стр. 2-54) • Меню обслуживания (стр. 8-8) 	●	○	2-29
FAX Address Book Utility**		Утилита для сохранения номеров факсов и создания групповых факсов.	●	○	2-44

* Аппарат должен быть подключен по USB.

** Только в модели FS-1120MFP, FS-1125MFP, FS-1320MFP и FS-1325MFP.

Установка программного обеспечения в ОС Windows

Если данный аппарат подключен к компьютеру с операционной системой Windows, выполните следующие действия для установки программного обеспечения. На данном примере показано, как подключить аппарат к компьютеру с ОС Windows 7.



Примечание В операционных системах Windows для установки программного обеспечения необходимо войти в систему с правами администратора.

При установке программного обеспечения можно использовать режим экспресс-установки или пользовательской установки. Режим экспресс-установки автоматически обнаружит подсоединенные аппараты и установит необходимое программное обеспечение. Чтобы задать порт принтера и выбрать программное обеспечение для установки, выберите режим пользовательской установки.

- 1 Включите компьютер и запустите Windows.
Если отображается диалоговое окно **Мастер нового оборудования**, выберите **Отмена**.
- 2 Вставьте диск *Product Library*, входящий в комплект поставки данного аппарата, в оптический дисковод компьютера. В ОС Windows 7, Windows Server 2008 и Windows Vista возможно отображение диалогового окна контроля учетных записей пользователей. Нажмите **Да**.
Запускается программа установки.



Примечание Если программа мастера установки не запускается автоматически, откройте окно диск *Product Library* в Windows Explorer и двойным нажатием мыши запустите **Setup.exe**.

- 3** Нажмите **Просмотр лицензионного соглашения** и прочитайте Лицензионное соглашение. Нажмите **Принять**.

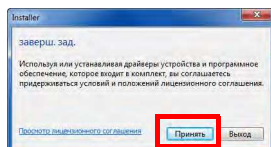

Мастер установки начинает установку программного обеспечения.

В этом месте процедура различается в зависимости от используемой версии Windows и метода подключения. Выберите правильную процедуру в зависимости от типа подключения.

- Экспресс-установка
- Пользовательская установка

Экспресс-установка

В режиме экспресс-установки инсталлятор автоматически обнаруживает аппарат, если последний включен. Используйте режим экспресс-установки для стандартных методов подключения.

- 1** Выберите вкладку **Экспресс-установка**. Инсталлятор обнаружит аппарат.

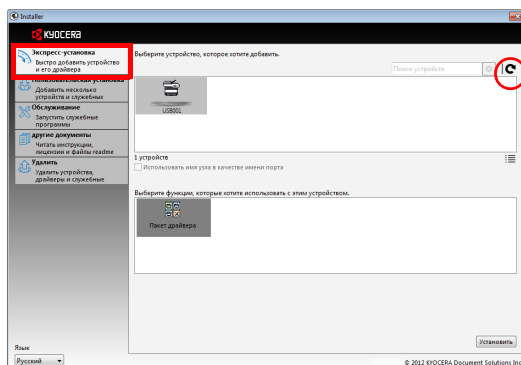

Если инсталлятор не обнаружит систему печати, проверьте, подключена ли система печати через USB или сеть, и убедитесь в том, что она включена. Затем нажмите **Обновить** для возобновления поиска системы печати.



Примечание Несмотря на то, что информация, отображаемая в диалоговых окнах установки, несколько различается в Windows 7 и Windows Vista/Windows XP, сама процедура установки одинакова.

Сетевое соединение возможно только с моделями FS-1025MFP, FS-1125MFP и FS-1325MFP.

- 2** Выберите аппарат, который хотите установить, выберите **Пакет драйвера** и нажмите **Установить**.

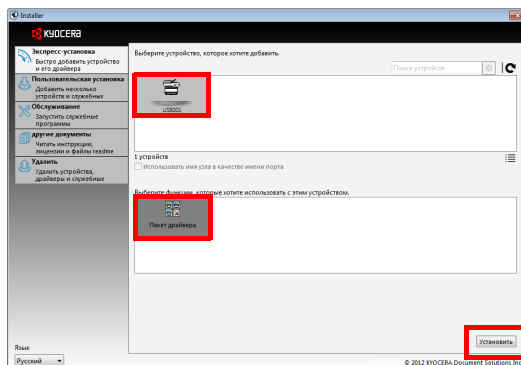

Примечание Если появится окно "Мастер нового оборудования", нажмите **Отмена**. Если появится предупредительное сообщение об установке аппаратного оборудования, нажмите **Продолжить**.

Если появится окно безопасности Windows, выберите **Установить программное обеспечение этого драйвера**.

- 3** Появится сообщение о том, что программное обеспечение готово к работе. Чтобы распечатать тестовую страницу, установите флажок в поле **Печать тестовой страницы** и выберите аппарат.

Нажмите **Готово**, чтобы выйти из мастера установки принтера.

Это завершит процедуру установки программного обеспечения.

Пользовательская установка

Чтобы задать порт принтера и выбрать программное обеспечение для установки, выберите режим пользовательской установки.

- 1** Выберите вкладку **Пользовательская установка**.

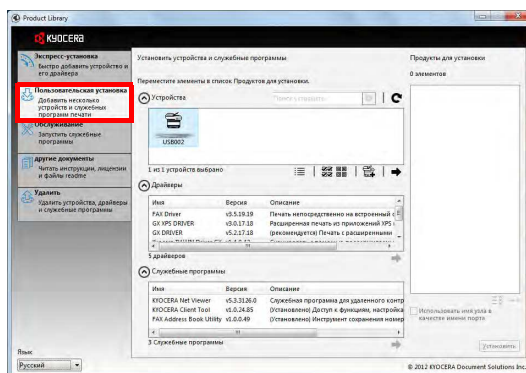

- 2** Выберите устройство, которое вы хотите установить, и нажмите кнопку со стрелкой, чтобы переместить его в список **Продукты для установки**.
- 3** Выберите программное обеспечение, которое вы хотите установить, и нажмите кнопку со стрелкой, чтобы переместить его в список **Продукты для установки**.
- 4** Нажмите **Установить**.
- 5** Появится сообщение о том, что программное обеспечение готово к работе. Чтобы распечатать тестовую страницу, установите флажок в поле **Печать тестовой страницы** и выберите аппарат.

Нажмите **Готово**, чтобы выйти из мастера установки принтера.

Это завершит процедуру установки программного обеспечения.

Установка в ОС Macintosh

В этом разделе описана процедура установки драйвера принтера на компьютере с Mac OS.

- 1 Включите аппарат и запустите Macintosh.
- 2 Вставьте диск *Product Library*, входящий в комплект поставки данного аппарата, в оптический дисковод компьютера.
- 3 Двойным щелчком нажмите на пиктограмму диск *Product Library*.
- 4 Двойным щелчком нажмите на **OS X 10.5 or higher**.

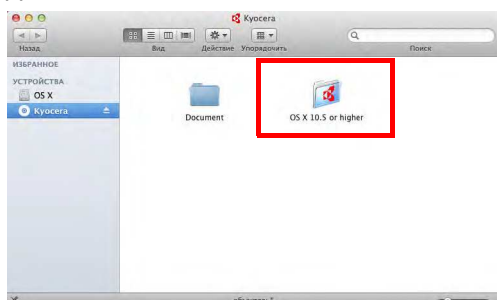

- 5 Двойным щелчком нажмите на **Kyocera OS X 10.5+ xxxxx**.

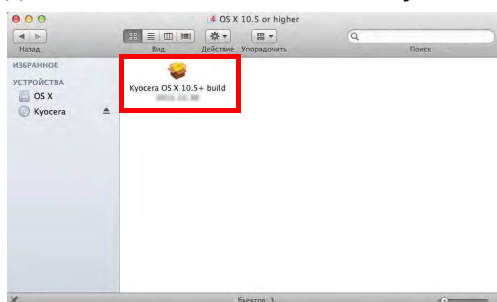

- 6 Будет запущена программа установки драйвера принтера.

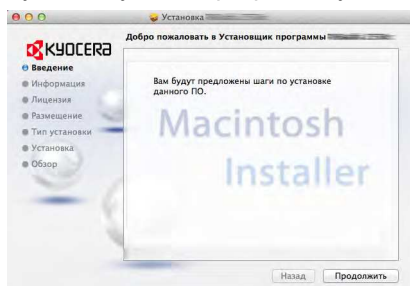

- 7 Установите драйвер принтера в соответствии с инструкциями установочной программы.

ВАЖНО В окне аутентификации введите имя и пароль, используемые при входе в операционную систему.

Это завершит установку драйвера принтера. Если используется подключение через USB, аппарат будет обнаружен и подключен автоматически.

(FS-1025MFP, FS-1125MFP и FS-1325MFP)

Если используется IP-подключение, необходимо задать настройки, указанные ниже.

8 Откройте Системные Параметры и нажмите **Печать и сканирование**.

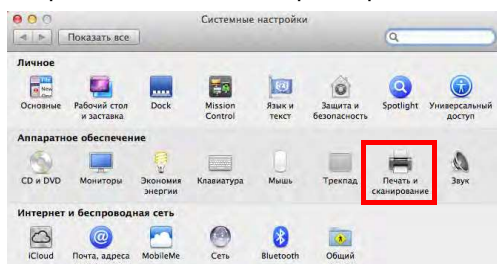

9 Нажмите на символ (+), чтобы добавить установленный драйвер принтера.

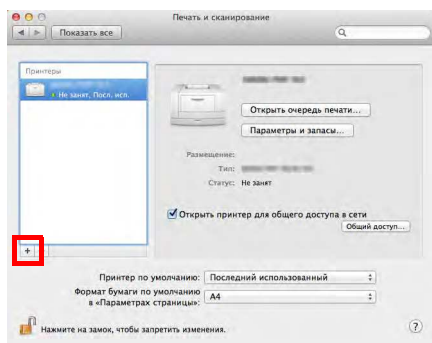

10 Нажмите на пиктограмму IP для IP-подключения. Затем введите IP-адрес и имя принтера.

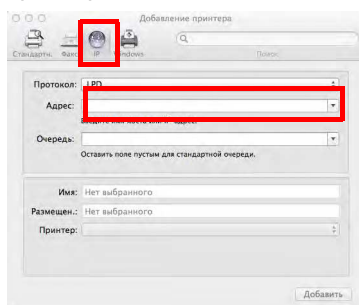

11 Выберите установленный драйвер принтера и нажмите **Добавить**.

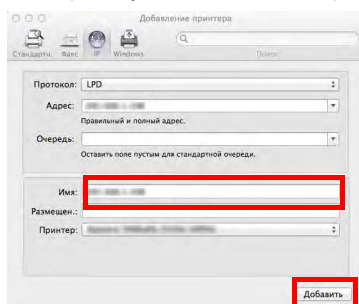

12 Выбранный аппарат добавлен. Процедура установки аппарата завершена.

Удаление драйверов принтера и служебных программ

Программное обеспечение может быть деинсталлировано (удалено) с помощью диск *Product Library*, входящего в комплект поставки аппарата.

ВАЖНО На компьютерах с ОС Macintosh настройки принтера указаны в файле PPD (PostScript Printer Description - Описание принтера PostScript), поэтому программное обеспечение не может быть удалено с помощью диск *Product Library*.

 **Примечание** Если установлено приложение KYOCERA Net Viewer, для него следует использовать отдельную программу деинсталляции. Выполните действия по удалению этого приложения в соответствии с экранными инструкциями.

- 1 Закройте все активные приложения.
- 2 Вставьте диск *Product Library*, входящий в комплект поставки данного аппарата, в оптический дисковод компьютера. В ОС Windows 7, Windows Server 2008 и Windows Vista возможно отображение диалогового окна контроля учетных записей пользователей. Нажмите **Да**.
- 3 Следуя процедуре по установке программного обеспечения, нажмите **Удалить**.

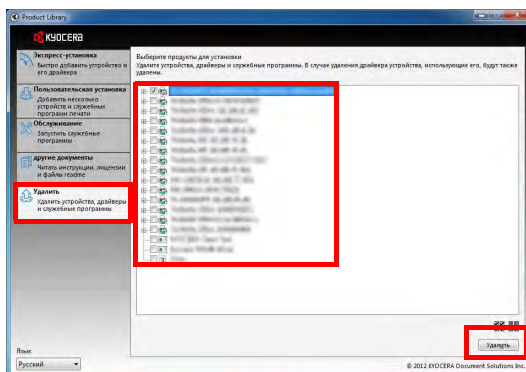

- 4 Выберите программное обеспечение для удаления.
- 5 Нажмите **Удалить**.
Запустится программа деинсталляции.
- 6 Когда появится экран завершения деинсталляции, нажмите **Готово**.
- 7 Если отображается приглашение к перезагрузке системы, примите или отклоните предложение о перезагрузке компьютера и нажмите **Готово**.

Настройки аппарата

С помощью программы KYOCERA Client Tool можно выполнить настройку различных параметров аппарата. Установите программу KYOCERA Client Tool с диск *Product Library*, входящего в комплект поставки аппарата.

 **Примечание** Для получения детальной информации о функциях KYOCERA Client Tool см. *KYOCERA Client Tool User Guide (Руководство пользователя)*.

Доступ к KYOCERA Client Tool

Запустите KYOCERA Client Tool.



Функции KYOCERA Client Tool

В этом разделе описаны функции KYOCERA Client Tool.

Функция	Описание	Страница для справки
KYOCERA Client Tool	KYOCERA Client Tool предоставляет быстрый доступ к основным функциям и настройкам аппарата, а также к текущему состоянию всех поддерживаемых аппаратов. KYOCERA Client Tool можно также использовать для заказа тонера, загрузки драйверов принтера, доступа к KYOCERA Net Viewer, открытия веб-сайта компании и просмотра документации к аппарату.	2-30
Монитор состояния	Позволяет просмотреть состояние аппарата на рабочем столе.	2-35
Инструменте предварительной установки	Регистрирует программы копирования, сканирования, факса и ящика печати.	2-36
Адресная книга*	Регистрирует получателей для факса.	2-44
Конфигурация	Дает возможность пользователю выполнять настройку параметров аппарата, включая параметры энергосбережения, бумаги и сети. Также здесь можно выполнить настройку сообщений, отображаемых в Монитор состояния.	2-54
Меню обслуживания	Для технического обслуживания аппарата. Используется при снижении качества печати или для регулировки положения печати или сканирования.	8-8

* Только в модели FS-1120MFP, FS-1125MFP, FS-1320MFP и FS-1325MFP.

KYOCERA Client Tool Параметры

Общие параметры

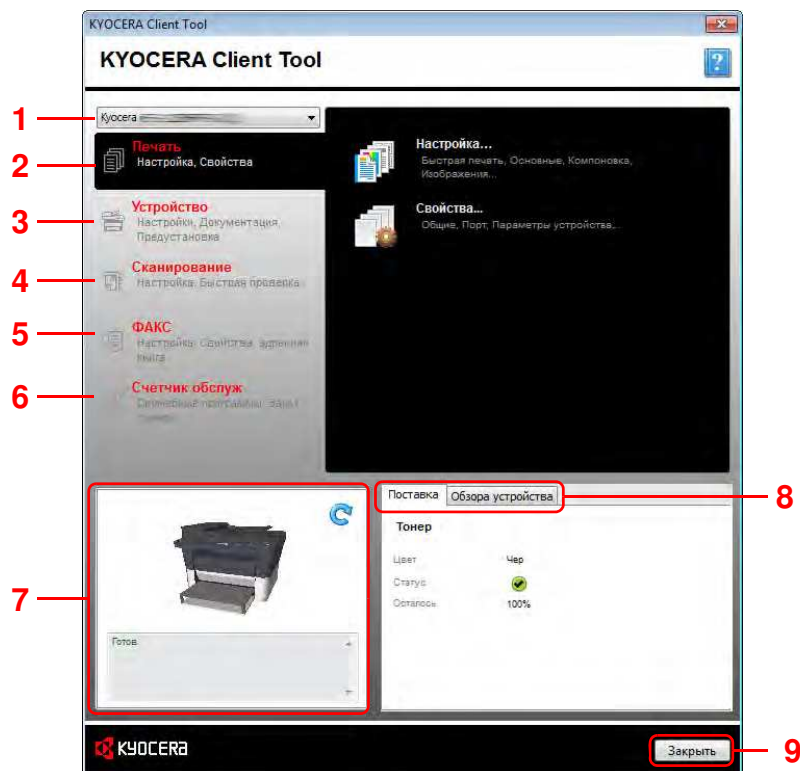

№	Параметр	Описание	Страница для справки
1	Список аппаратов	Список в верхней части диалогового окна KYOCERA Client Tool включает все поддерживаемые аппараты, установленные на компьютере. Можно выбрать аппарат из списка, чтобы просмотреть его свойства и выбрать доступные варианты, например, настройку, обслуживание и загрузку драйвера.	—
2	Печать	Вкладка Печать дает доступ к предпочтениям при печати и свойствам драйвера аппарата. Для доступа к настройкам выберите Настройка или Свойства .	2-31
3	Устройство	Вкладка Устройство позволяет выполнить настройку аппарата, просмотреть документацию, перезапустить аппарат и восстановить заводские настройки по умолчанию. Выберите Настройки для отображения экрана Конфигурация. Это позволит выполнить настройку различных параметров аппарата. Смотрите <i>Конфигурация</i> на стр. 2-54.	2-32

№	Параметр	Описание	Страница для справки
4	Сканирование	Вкладка Сканирование позволяет выполнить настройку параметров TWAIN и быстрого сканирования. Из этой вкладки также можно выполнить сканирование в PDF, сканирование с отправкой по электронной почте и сканирование в папку. Примечание Вкладка Сканирование появляется, только когда аппарат подключен через USB.	2-32
5	ФАКС	Вкладка ФАКС позволяет задавать настройки факса и редактировать получателей в Адресной книге. См. инструкции в разделе <i>Адресная книга</i> на стр. 2-44. Примечание Данная настройка отображается только в модели FS-1120MFP, FS-1125MFP, FS-1320MFP и FS-1325MFP.	2-33
6	Счетчик обслуж	Вкладка Счетчик обслуж позволяет открыть программу KYOCERA Net Viewer*, заказать тонер для замены, просмотреть информацию на веб-сайте компании и загрузить программное обеспечение. Выберите Меню обслуживания для отображения экрана Меню обслуживания. Это позволит выполнить обслуживание аппарата. Смотрите <i>Меню обслуживания</i> на стр. 8-8.	2-33
7	Состояние аппарата	Показано трехмерное изображение выбранного аппарата и его текущее состояние. Чтобы обновить состояние аппарата, нажмите  (Обновить).	—
8	Поставка	Во вкладке Поставка показано состояние тонера.	—
	Обзора устройства	Во вкладке Обзора устройства показаны параметры аппарата.	—
9	Заккрыть	Нажмите Заккрыть , чтобы скрыть KYOCERA Client Tool.	—

* Для отображения **KYOCERA Net Viewer** необходимо установить KYOCERA Net Viewer.

Вкладка "Печать"

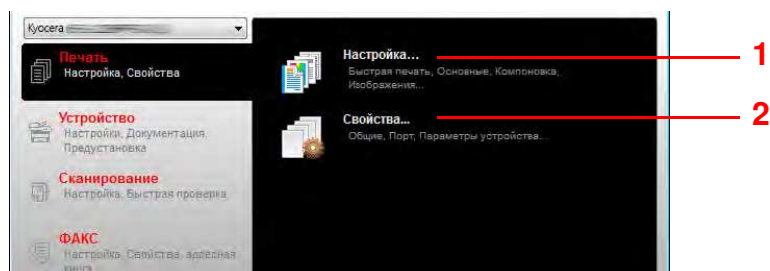

№	Параметр	Описание
1	Настройка	Открытие диалогового окна Предпочтения при печати для выбранного аппарата.
2	Свойства	Открытие диалогового окна Свойства для выбранного аппарата.

Вкладка "Устройство"

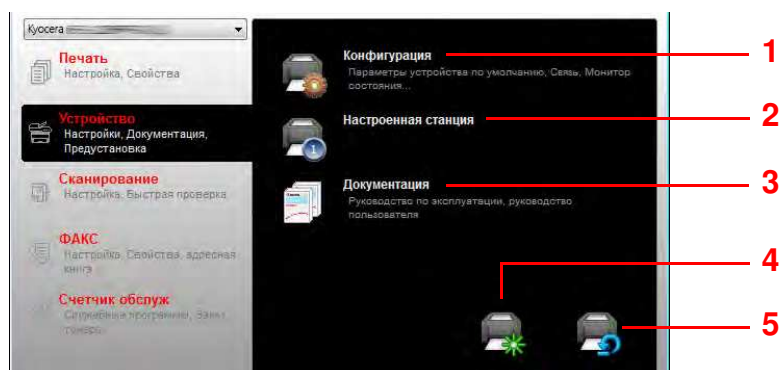

№	Параметр	Описание	Страница для справки
1	Конфигурация	Открытие диалогового окна Конфигурация для выбранного аппарата.	2-54
2	Настроенная станция	Открытие диалогового окна Инструменте предварительной установки для выбранного аппарата.	2-36
3	Документация	Открытие папок, в которых хранятся руководства.	—
4	Перезап. устр-ва	Нажмите пиктограмму Перезап. устр-ва , чтобы перезапустить аппарат. Для подтверждения нажмите Да. Необходимо войти под учетной записью ПК с правами администратора.	—
5	Профиль, заданный по умолчанию	Нажмите пиктограмму Профиль, заданный по умолчанию , чтобы восстановить настройки по умолчанию для всех параметров выбранной модели. Для подтверждения нажмите ОК. Необходимо войти под учетной записью ПК с правами администратора.	—

Вкладка "Сканирование"

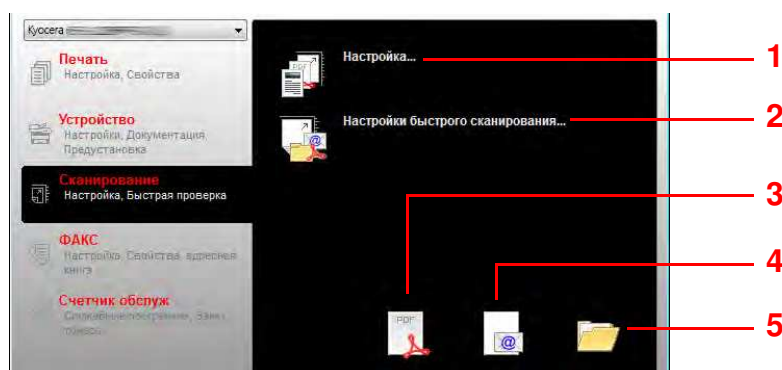

№	Параметр	Описание	Страница для справки
1	Настройка	Открытие диалогового окна TWAIN . Задайте значение по умолчанию для сканирования TWAIN.	2-51
2	Настройки быстрого сканирования	Открытие диалогового окна Quick Scan (Быстрое сканирование).	2-51

№	Параметр	Описание	Страница для справки
3	Скан. в PDF	Сохранение отсканированного изображения в виде файла формата PDF.	5-4
4	Сканировать для эл. почты	Файл с отсканированным изображением прикрепляется к новому сообщению электронной почты.	5-4
5	Скан. в папку	Сохранение отсканированного изображения в заданной папке.	5-4



Примечание Для использования сканирования аппарат должен быть подключен через USB.

Вкладка ФАКС

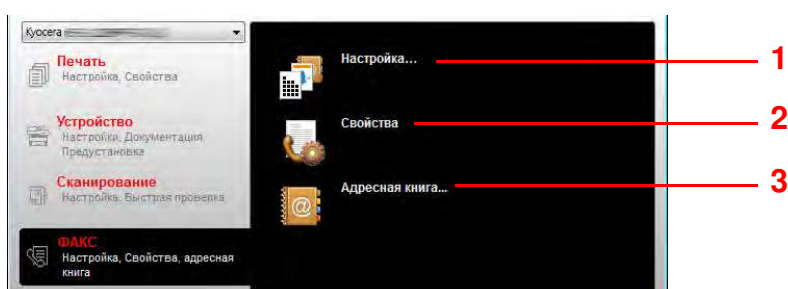

№	Параметр	Описание	Страница для справки
1	Настройка	Открытие диалогового окна Предпочтения для печати факсов.	7-42
2	Свойства	Открытие диалогового окна Свойства факса.	<i>FAX Driver User Guide (Руководство пользователя)</i>
3	Адресная книга	Открытие диалогового окна FAX Address Book Utility.	2-44

Вкладка "Счетчик обслуж"

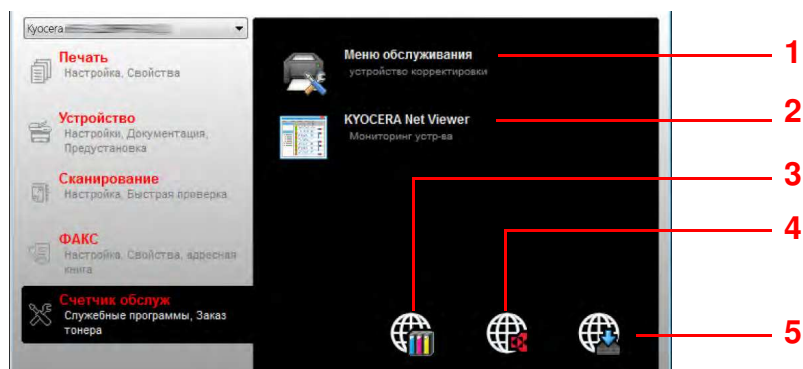

№	Параметр	Описание	Страница для справки
1	Меню обслуживания	Открытие диалогового окна Меню обслуживания.	8-8

№	Параметр	Описание	Страница для справки
2	KYOCERA Net Viewer	Открытие программы KYOCERA Net Viewer.*	<i>KYOCERA Net Viewer User Guide (Руководство пользователя)</i>
3	Заказ тонера	Тонер для замены можно заказать по электронной почте или через Интернет. Нажмите пиктограмму Заказ тонера с такими вариантами: <ul style="list-style-type: none"> • Передать E-mail Используйте адрес электронной почты, заданный по умолчанию, или введите другой адрес, а затем нажмите ОК, чтобы открыть программу электронной почты, заданную по умолчанию. • Открыть веб-страницу Используйте адрес веб-страницы, заданный по умолчанию, или введите другой адрес, а затем нажмите ОК, чтобы открыть веб-страницу в веб-обозревателе, заданном по умолчанию. 	—
4	Кюосера в Интернете	Открытие веб-сайта компании Кюосера.	—
5	Загрузка драйвера	Нажмите, чтобы открыть страницу загрузки веб-сайта компании. Можно загрузить программное обеспечение и подыскать официального дилера.	—

* Для отображения **KYOCERA Net Viewer** необходимо установить KYOCERA Net Viewer.

Монитор состояния

Если установлена программа KYOCERA Client Tool, состояние аппарата можно проверить с помощью инструмента Монитор состояния.

Монитор состояния отображает в нижнем правом углу экрана сообщения о состоянии аппарата.

Обзор экрана

Экран Монитор состояния выглядит следующим образом.

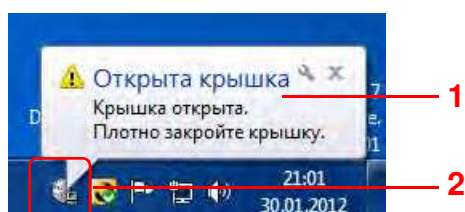

№	Параметр	Описание
1	Всплывающее окно	В случае уведомления о событиях появляется всплывающее окно. Уведомления о событиях можно задать в Конфигурация. Смотрите <i>Конфигурация</i> на стр. 2-54.
2	Пиктограмма Монитор состояния	Пиктограмма Монитор состояния отображается в зоне уведомлений на панели задач, если запущен Монитор состояния.

Если активна пиктограмма Монитор состояния, можно выбрать опции KYOCERA Client Tool, выбрав правой кнопкой мыши пиктограмму в зоне уведомлений на панели задач.

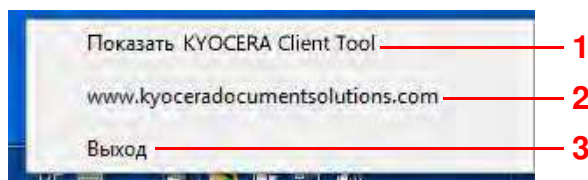

№	Параметр	Описание
1	Показать/скрыть KYOCERA Client Tool	Переход от скрытия к отображению диалогового окна KYOCERA Client Tool и наоборот.
2	(URL)	Открытие веб-сайта компании Kyocera.
3	Выход	Закрытие KYOCERA Client Tool и удаление пиктограммы Монитор состояния из зоны уведомлений на панели задач.

Настройки по умолчанию и программные настройки

В этом разделе описаны настройки по умолчанию и программы для функций "Копировать", "Окно печати", "Сканировать" и "ФАКС". Для тех параметров, значения которых часто изменяются по отношению к настройкам по умолчанию, удобно зарегистрировать программу.

Настройки по умолчанию

В этом разделе описаны настройки по умолчанию для каждой функции.

Функция	Описание
Копировать	Настройки по умолчанию для копирования можно изменить в разделе Конфигурация. См. инструкции в разделе <i>Конфигурация</i> на стр. 2-54.
Окно печати	Настройки по умолчанию для ящика печати изменить нельзя. Задание, сохраненное в папке по умолчанию, направляется на печать. Ящик печати можно выбрать с помощью программы. Смотрите <i>Программные настройки</i> на стр. 2-36.
Сканировать	Настройки по умолчанию для функции "Сканировать" изменить нельзя. Изменить параметры можно с помощью программы. Смотрите <i>Программные настройки</i> на стр. 2-36.
Факс	Настройки по умолчанию для функции "ФАКС" можно изменить в разделе Конфигурация. См. инструкции в разделе <i>Конфигурация</i> на стр. 2-54.

Программные настройки

Если значения некоторых параметров часто изменяются по отношению к настройкам по умолчанию, можно зарегистрировать настройки в качестве программы. Чтобы при необходимости вызвать эти функции, достаточно просто выбрать номер программы.

Можно регистрировать программы с компьютера с помощью Инструмента предварительной установки. Инструмент предварительной установки - это функция программы KYOCERA Client Tool. Для каждой функции можно зарегистрировать три программы.

В этом разделе описана процедура регистрации программы. По поводу использования зарегистрированной программы смотрите соответствующие страницы для каждой функции.

- Копировать: *Основные операции* на стр. 3-2
- Сканировать: *Сканировать* на стр. 5-2
- ФАКС: *Основная процедура отправки* на стр. 7-12
- Окно печати: *Печать из ящика печати* на стр. 4-7

Доступ к Инструменту предварительной установки

- 1 Запустите KYOCERA Client Tool, как описано в *Доступ к KYOCERA Client Tool* на стр. 2-29.
- 2 Нажмите **Настроенная станция** во вкладке **Устройство**. Откроется экран Инструмент предварительной установки.

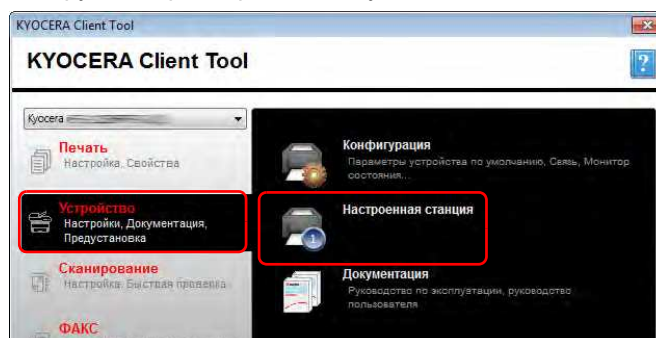



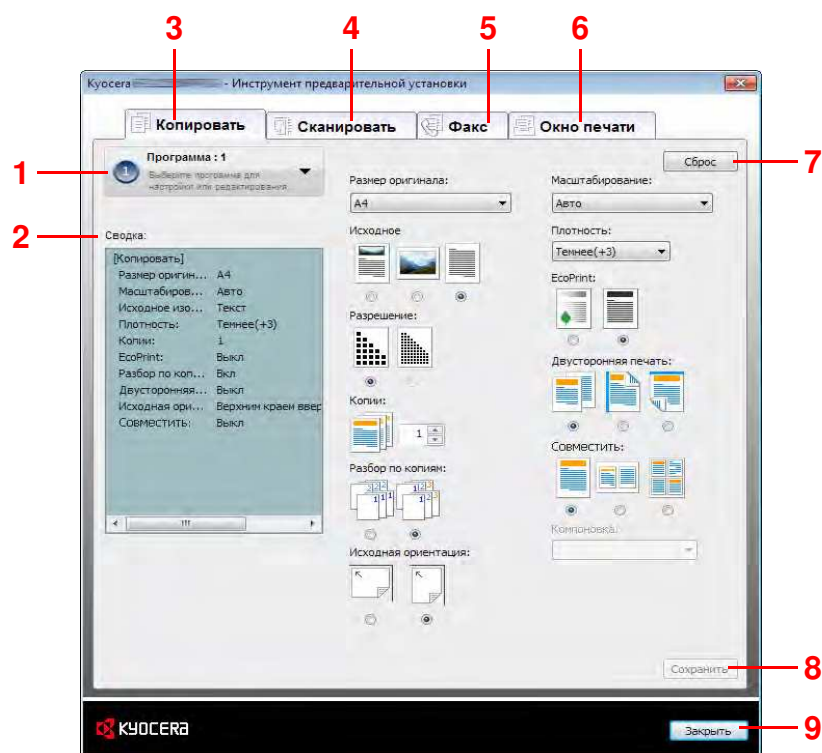



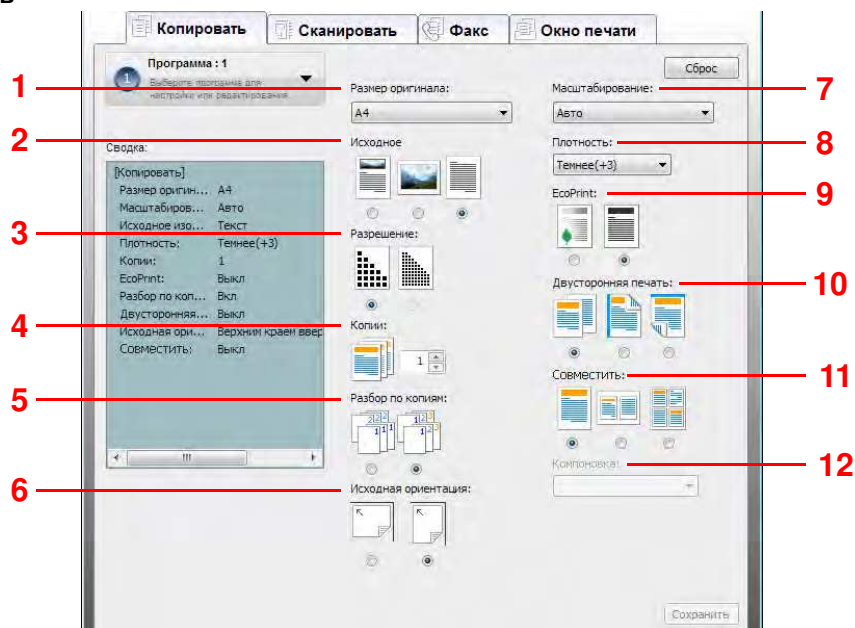

Общие параметры











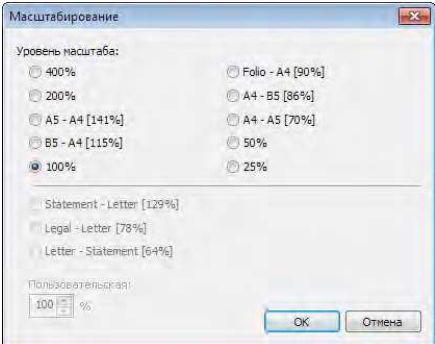
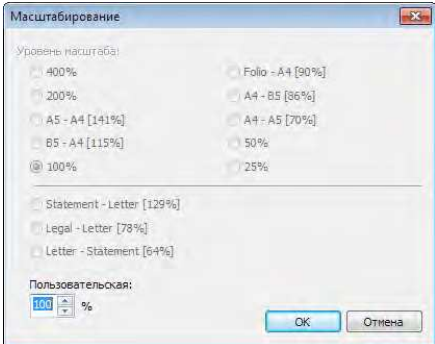

№	Параметр	Описание	Страница для справки
1	Номер программы	Выберите номер программы (от 1 до 3), который будет зарегистрирован. Когда будет выбран номер программы, параметры, зарегистрированные под этим номером, будут отображены в правой части экрана.	—
2	Сводка	Вывод списка настроек для выбранной программы.	—
3	Копировать	Задайте программу для функции копирования.	2-40
4	Сканировать	Задайте программу для функции сканирования.	2-41
5	Факс	Задайте программу для функции факса. Примечание Данная настройка отображается только в модели FS-1120MFP, FS-1125MFP, FS-1320MFP и FS-1325MFP.	2-43
6	Окно печати	Задайте программу для функции ящика печати.	—
7	Сброс	Восстановление настроек программы по умолчанию.	—
8	Сохранить	Сохранение настроек.	—
9	Закреть	Закрытие окна Инструмент предварительной установки.	—

Вкладка "Копировать"



№	Параметр	Описание
1	Размер оригинала	Укажите формат сканируемых оригиналов. Значение: Executive, Letter, Legal, A4, A5, A6, B5 (JIS), B5 (ISO), Пользовательский, 216 × 340 мм, Oficio II, 16K, Statement, Folio Примечание По поводу выбора формата Пользовательский смотрите <i>Конфигурация</i> на стр. 2-54.
2	Исходное	Выберите качество изображения, подходящее для оригинала данного типа. Значение:    Текст+Фото Фото Текст
3	Разрешение	Разрешение можно указать, если для параметра Оригинал изображения выбрано Текст+Фото . Выбор 600 т/д обеспечивает качественное воспроизведение мелкого текста и линий в оригиналах, содержащих сочетание текста и фотографий. Значение:   300 т/д 600 т/д Примечание При выборе Фото и Текст для параметра Оригинал изображения разрешение фиксируется на 300 т/д .
4	Копий*	Задайте число копий по умолчанию. Значение: от 1 до 99
5	Разбор по копиям	Сканирование нескольких оригиналов и создание требуемого количества полных комплектов копий. Значение:   Вкл. Вкл.

№	Параметр	Описание
6	Исходная ориентация	<p>Выберите ориентацию верхнего края оригинального документа для правильного направления сканирования.</p> <p>Значение:  </p> <p>Верх. край Верх. край</p>
7	Масштабирование	<p>Данная функция используется для увеличения или уменьшения изображения оригинала.</p> <p>Значение: 100%, Авто, Специальный, Фиксированный</p> <p>Если выбрать Специальный или Фиксированный, отобразится диалоговое окно Масштабирование.</p> <div style="display: flex; justify-content: space-around;"> <div style="text-align: center;">  <p>Уровень масштаба (Фиксированный)</p> <p>Регулировка масштаба изображения для соответствия текущим размерам.</p> </div> <div style="text-align: center;">  <p>Пользовательская*</p> <p>Укажите размер изображения в процентах (25–400%) от размера оригинала с шагом 1%.</p> </div> </div>
8	Плотность	<p>Настройка плотности по 7 уровням.</p> <p>Значение: Ярче (-3), Ярче (-2), Ярче (-1), Обычный (0), Темнее (+1), Темнее (+2), Темнее (+3)</p>
9	EcoPrint	<p>Режим экономичной печати EcoPrint используется для экономии тонера при печати. Используйте эту функцию для печати тестовых копий и во всех случаях, когда не требуется высокое качество печати.</p> <p>Значение:  </p> <p>Вкл. Выкл.</p>
10	Двусторонняя печать	<p>Выбор двустороннего копирования.</p> <p>Значение:   </p> <p>Одностороннее копирование Правый/левый переплет Переплет сверху</p> <p>Примечание Данная настройка отображается только в модели FS-1025MFP, FS-1125MFP и FS-1325MFP.</p>
11	Совместить	<p>Совмещение 2 или 4 листов оригинала на 1 странице копии.</p> <p>Значение:   </p> <p>Выкл. 2 в 1 4в1</p>

№	Параметр	Описание
12	Компоновка	<p>Можно выбрать компоновку страницы.</p> <p>Значение: 2 в 1</p> <p>Значение: 4в1</p> <p>Слева направо Справа налево</p> <p>Направо и вниз Вниз и направо Налево и вниз Вниз и налево</p> <p>Примечание Дополнительные сведения о компоновке страниц см. в разделе <i>Совместить</i> на стр. 3-10.</p>

* Можно вводить только цифры. Если введенное число не попадает в допустимый интервал, будет установлено минимальное или максимальное значение.

Вкладка "Сканировать"

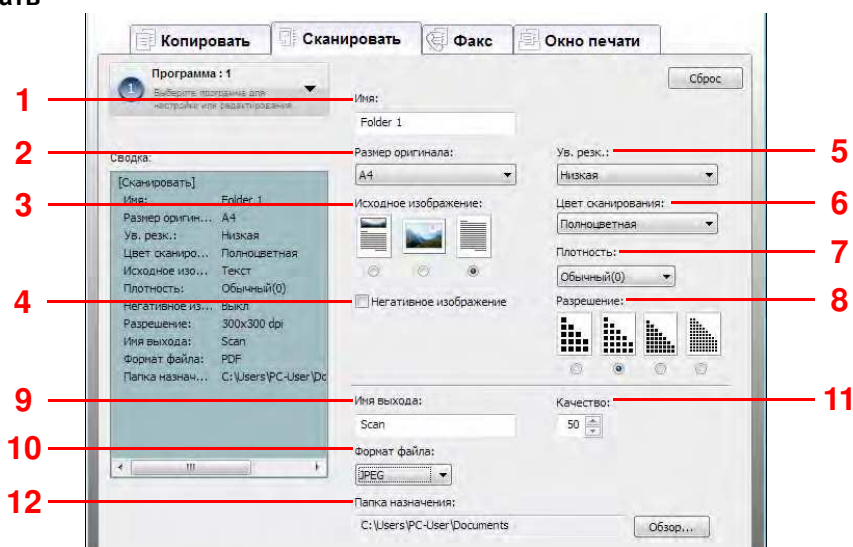



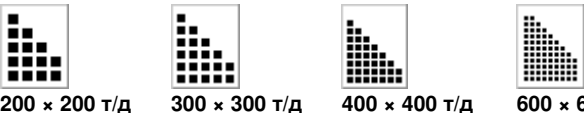

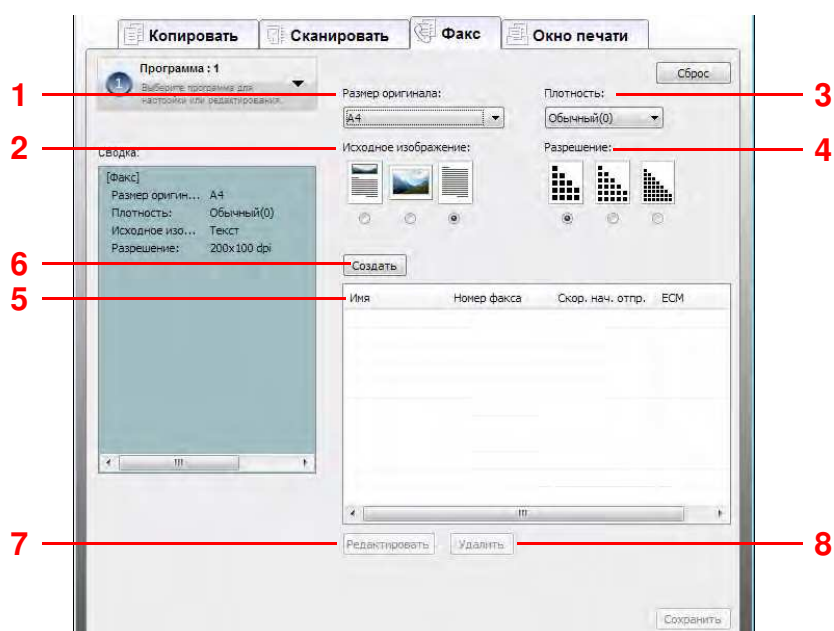

№	Параметр	Описание
1	Имя	<p>Задайте имя программы. Данное имя отображается на экране сообщений панели управления аппарата. Можно ввести до 18 символов.</p>
2	Размер оригинала	<p>Укажите формат сканируемых оригиналов.</p> <p>Значение: Executive, Letter, Legal, A4, A5, A6, B5 (JIS), B5 (ISO), Пользовательский, 216 × 340 мм, Oficio II, 16K, Statement, Folio</p> <p>Примечание По поводу выбора формата Пользовательский смотрите <i>Конфигурация</i> на стр. 2-54.</p>
3	Исходное изображение	<p>Выберите качество изображения, подходящее для оригинала данного типа.</p> <p>Значение:</p> <p>Текст+Фото Фото Текст</p>
4	Негативное изображение	<p>При выборе этого параметра происходит обращение цветов изображения.</p>
5	Ув. резк.	<p>Регулировка резкости изображения.</p> <p>Значение: Нет, Низкая, Средняя, Высокая, Descreen (дескрининг - размытие контуров и уменьшение резкости)</p>

№	Параметр	Описание
6	Цвет сканирования	Выберите цветовой режим сканирования. Значение: Монохромный, Оттенки серого, Полноцветный
7	Плотность	Выберите плотность. Значение: Ярче (-3), Ярче (-2), Ярче (-1), Обычный (0), Темнее (+1), Темнее (+2), Темнее (+3)
8	Разрешение	Выберите степень разрешения сканирования. Значение:  200 × 200 т/д 300 × 300 т/д 400 × 400 т/д 600 × 600 т/д
9	Имя выхода	Укажите имя документа для отсканированных изображений. Для многостраничных документов имена файлов заканчиваются трехзначным порядковым номером, например, Scan_001, Scan_002 и т. д. Можно ввести до 16 символов.
10	Формат файла	Укажите формат файла изображения. Значение: BMP, JPEG, PNG, TIFF, PDF
11	Качество	Задание качества, если в пункте Формат файла выбрано значение JPEG . Эта функция отключена для файлов формата, отличного от JPEG. Значение: от 1 до 100 Примечание Можно вводить только цифры. Если введенное число не попадает в допустимый интервал, будет установлено минимальное или максимальное значение.
12	Папка назначения	Укажите путь к папке, в которой будет сохранено отсканированное изображение. По умолчанию задан путь либо C:\User\<Имя пользователя>\Мои документы (в ОС Windows Vista/Windows 7) или C:\Document and Settings\<Имя пользователя>\Мои документы (в Windows XP) Для выбора папки нажмите Обзор . Откроется окно Найти папку .

Вкладка Факс

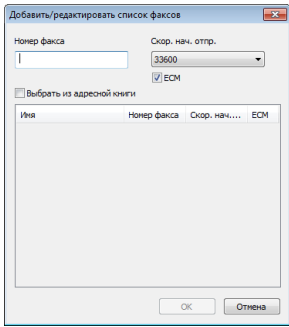

№	Параметр	Описание
1	Размер оригинала	Укажите формат сканируемых оригиналов. Значение: Executive, Letter, Legal, A4, A5, A6, B5 (JIS), B5 (ISO), Пользовательский, 216 × 340 мм, Oficio II, 16K, Statement, Folio Примечание По поводу выбора формата Пользовательский смотрите <i>Конфигурация</i> на стр. 2-54.
2	Исходное изображение	Выберите качество изображения, подходящее для оригинала данного типа. Значение:  Текст+Фото  Фото  Текст
3	Плотность	Настройка плотности по 7 уровням. Значение: Ярче (-3), Ярче (-2), Ярче (-1), Обычный (0), Темнее (+1), Темнее (+2), Темнее (+3)
4	Разрешение	Выберите степень разрешения сканирования. Значение:  200 × 100 т/д  200 × 200 т/д  200 × 400 т/д
5	Список адресатов	Отображается список адресатов
6	Создать	Открытие диалогового окна Добавить/редактировать список факсов.
7	Редактировать	 <p>Добавление нового адресата выполняется с помощью команды Создать. Для редактирования сведений адресата выберите адресата из списка и нажмите Редактировать. Отображаются адресаты, сохраненные в Адресная книга.</p> <ul style="list-style-type: none"> Введите номер факса. Введите номер факса и установите Скор. нач. отпр. и ЕСМ. Выберите из Адресной книги. Установите флажок Выбрать из адресной книги и выберите адресата из отображаемого списка адресатов <p>Примечание Можно добавить до 100 адресатов. Если из Адресной книги выбрана группа, она преобразовывается с контактный список адресатов. Нажмите ОК, чтобы добавить нового адресата или сохранить изменения в имеющемся и вернуться на вкладку Факс.</p>
8	Удалить	Для удаления адресата выберите адресата из списка и нажмите Удалить .

Вкладка "Окно печати"

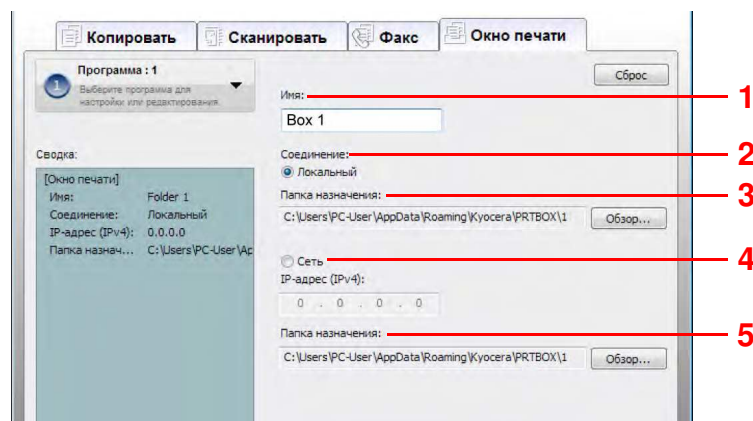

№	Параметр	Описание
1	Имя	Задайте имя программы. Данное имя отображается на экране сообщений панели управления аппарата. Можно ввести до 18 символов.
2	Соединение	Выберите интерфейс для соединения с аппаратом. Значение: Локальный, Сеть
3	Папка назначения (локальная)	Укажите путь к папке, которая будет служить в качестве ящика печати. Программа 1 — ящик 1, программа 2 — ящик 2, программа 3 — ящик 3. Для выбора папки нажмите Обзор . Откроется окно Найти папку .
4	IP-адрес (IPv4)	Задание IP-адреса компьютера, который будет использоваться с ящиком печати. Значение: ###.###.###.### Данная настройка доступна при выборе значения Сеть для параметра Соединение .
5	Папка назначения (сетевая)	Укажите путь к папке, которая будет служить в качестве ящика печати. Программа 1 — ящик 1, программа 2 — ящик 2, программа 3 — ящик 3. Для выбора папки нажмите Обзор . Откроется окно Найти папку . Данная настройка доступна при выборе значения Сеть для параметра Соединение .

Адресная книга

Отредактируйте адресатов факса в Адресной книге. Данная настройка отображается только в модели FS-1120MFP, FS-1125MFP, FS-1320MFP и FS-1325MFP.

Доступ к FAX Address Book Utility

- 1 Запустите KYOCERA Client Tool, как описано в *Доступ к KYOCERA Client Tool* на стр. 2-29.
- 2 Выберите **Адресная книга** на вкладке **ФАКС**. Откроется экран FAX Address Book Utility.

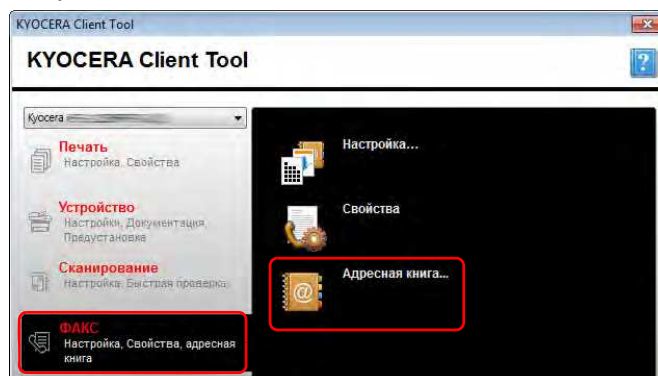

Обзор

Функция Адресная книга используется следующим образом.

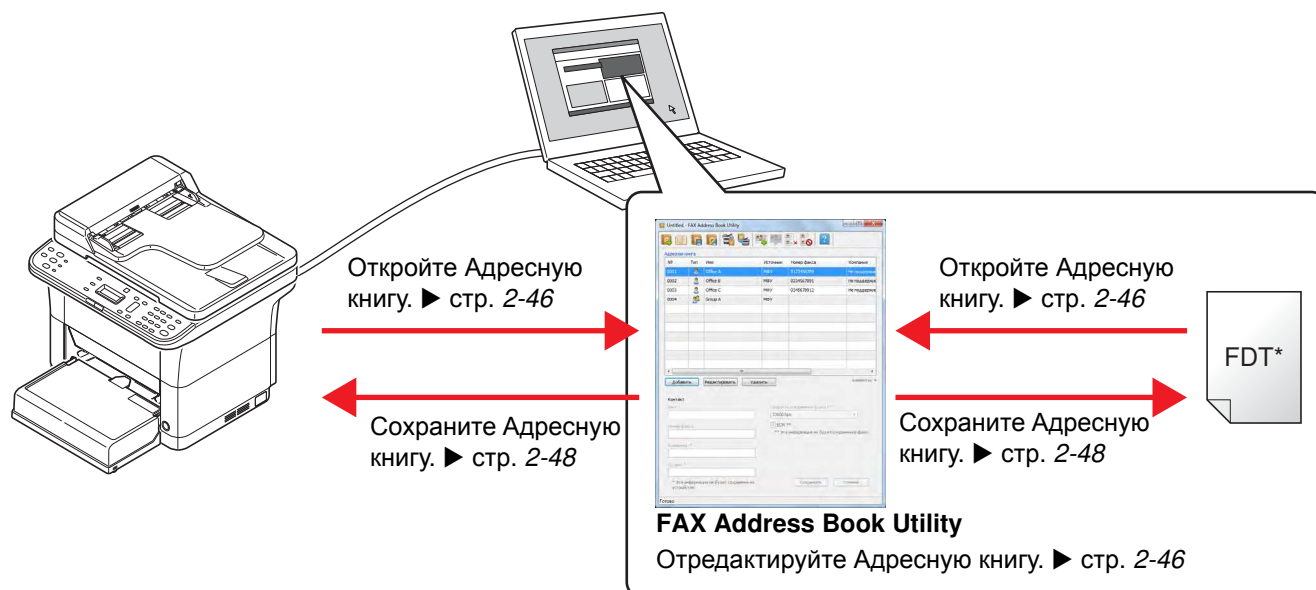

Примечание Файл FDT является форматом файла Адресной книги для функции "ФАКС". Адресную книгу можно экспортировать на другой факс из файла FDT.

Экран FAX Address Book Utility

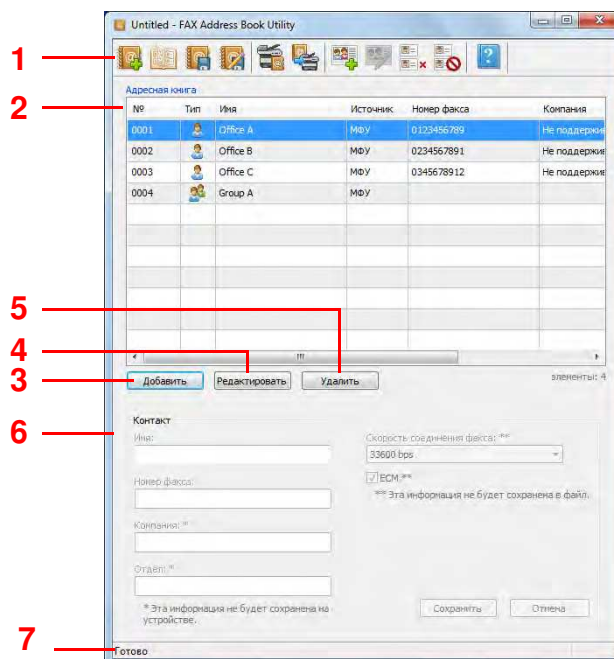

№	Параметр	Описание	Страница для справки
1	Главная панель инструментов	Быстрый доступ к некоторым важным функциям.	—
2	Список Адресная книга	Отображение всех адресов и групповых записей в открытой Адресная книга.	—
3	Добавить	Добавление новой записи в список.	2-46
4	Редактировать	Изменение записи, выбранной из списка.	2-47
5	Удалить	Удаление записей, выбранных из списка.	2-47
6	Контакт	<p>Введите следующие параметры: Имя, Номер факса, Компания и Отдел для записи, которую необходимо зарегистрировать в Адресная книга, и задайте Скорость соединения факса и ЕСМ. Эти параметры включаются при нажатии кнопок Добавить или Редактировать.</p> <p>Примечание Имя, Компания и Отдел используются на бланке при отправлении факса. Компания и Отдел не будут сохранены на устройстве, а Скорость соединения факса и ЕСМ не будут сохранены в файле.</p>	2-46
7	Панель состояния	Отображение текущего состояния меню.	—

Открытие Адресной книги

Открыть Адресную книгу для редактирования.

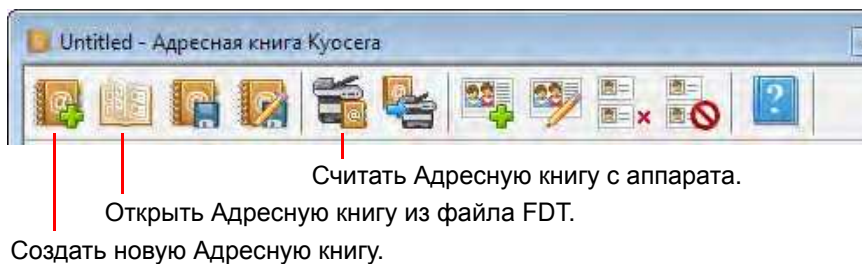

Редактирование Адресной книги

Добавить и отредактировать записи в Адресной книге. Всего можно добавить 120 записей о контактах и группах.

Добавление контакта

1 Нажмите **Добавить**.

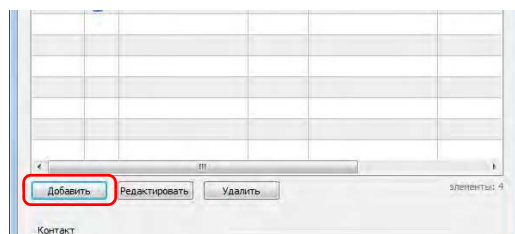

2 Введите информацию записи.

1 — Имя:
2 — Номер факса:
3 — Скорость соединения факса: **
4 — ESM **
5 — Сохранить
6 — Отмена

* Эта информация не будет сохранена на устройстве.
** Эта информация не будет сохранена в файл.

№	Параметр	Описание
1	Имя	Введите Имя . Можно ввести до 32 символов.
2	Номер факса	Введите Номер факса . Можно ввести до 32 символов.
3	Скорость соединения факса	Настройка начальной скорости соединения факса. Значение: 9600 бит/с, 14 400 бит/с, 33 600 бит/с Примечание Как правило, следует использовать настройку по умолчанию.
4	ЕСМ	Включение коммуникационного режима ЕСМ. ЕСМ (режим исправления ошибок) — функция для автоматической повторной отправки изображения, если оно было неправильно отправлено или получено из-за воздействия помех в телефонной линии во время передачи.
5	Сохранить	Сохранение введенной информации.
6	Отмена	Отмена ввода информации.

- 3 Нажмите **Сохранить**. Новая запись отображается в списке в новой части экрана.

Добавление группы

- 1 Щелкните значок **Добавить группу**.

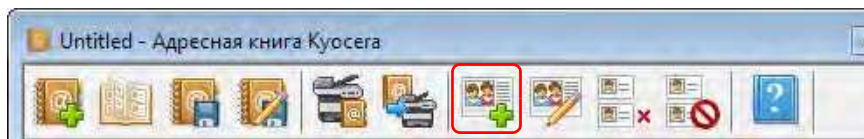

- 2 Введите информацию для добавляемой группы.

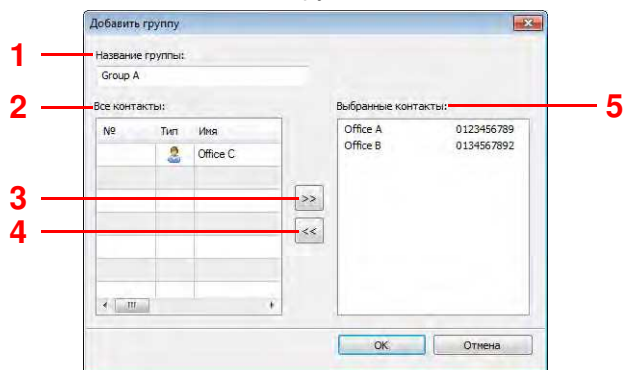

№	Параметр	Описание
1	Название группы	Введите название группы. Введенное здесь имя будет отображаться в списке в Адресной книге. Можно ввести до 32 символов.
2	Все контакты	Отображение всех записей (только контакты), зарегистрированных в Адресной книге.
3	>>	Перемещение записи, выбранной в списке Все контакты в список Выбранные контакты . Можно выбрать до 100 записей.
4	<<	Удаление выбранной записи из списка Выбранные контакты и возврат записи в список Все контакты .
5	Выбранные контакты	Отображение записей в группе.

- 3 Нажмите **ОК**, чтобы добавить группу и выйти из экрана добавления группы. Нажмите **Отмена**, чтобы выйти из экрана добавления группы без добавления группы.

Редактирование записей Адресной книги

- Редактирование контактной записи.

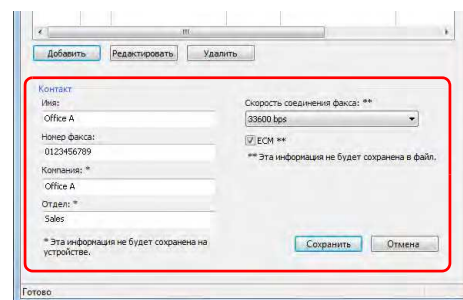
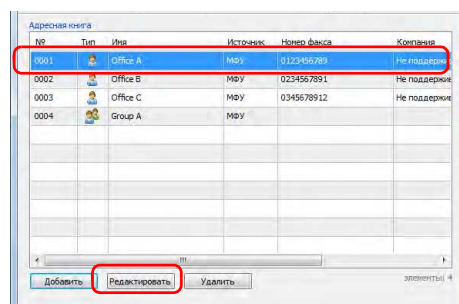

Выберите запись контакта для редактирования и нажмите **Редактировать**. Отредактируйте контактную запись и нажмите **Сохранить**.

Дальнейшую информацию о контактных записях см. в *Добавление контакта* на стр. 2-46.

- Редактирование групповой записи.

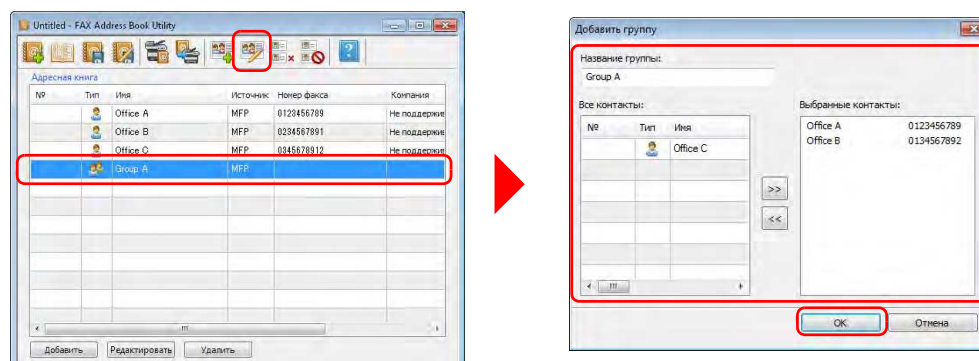

Выберите групповую запись для редактирования и щелкните значок **Редактировать группу**. Появится экран **Добавить группу**. Отредактируйте информацию групповой записи и нажмите **ОК**.

 **Примечание** Экран **Добавить группу** также можно открыть двойным щелчком по записи группы для редактирования.

Дальнейшую информацию о групповых записях см. в *Добавление группы* на стр. 2-47.

- Удаление записи.

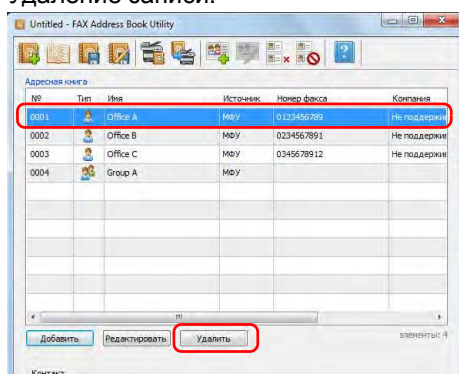

Выберите записи, которую необходимо удалить из списка, и нажмите **Удалить**.

Сохранение Адресной книги

После окончания редактирования Адресной книги сохраните Адресную книгу в аппарате или в виде файла FDT.



Сохранить Адресную книгу в аппарате.

Сохранить Адресную книгу как файл FDT с другим именем.

Сохранить Адресную книгу как файл FDT.

Регистрация списка заблокированных номеров

Создать список заблокированных номеров для приема.

Прием факсов с номеров, зарегистрированных в списке заблокированных номеров (отклоняемые номера) производиться не будет. Прием факсов от абонентов, не предоставивших уведомление о номере факса, также не будет производиться.

Чтобы ограничить прием, установите ограничение приема в списке заблокированных номеров. Для получения более подробной информации смотрите *Ограничение приема* на стр. 7-35.

- 1 Щелкните значок **Заблокированные номера**.



 **Примечание** Заблокированные (отклоняемые) номера хранятся в аппарате. Чтобы считать номера, хранящиеся в аппарате, выберите пиктограмму **Заблокированные номера**.

- 2 Введите информация для заблокированных номеров.

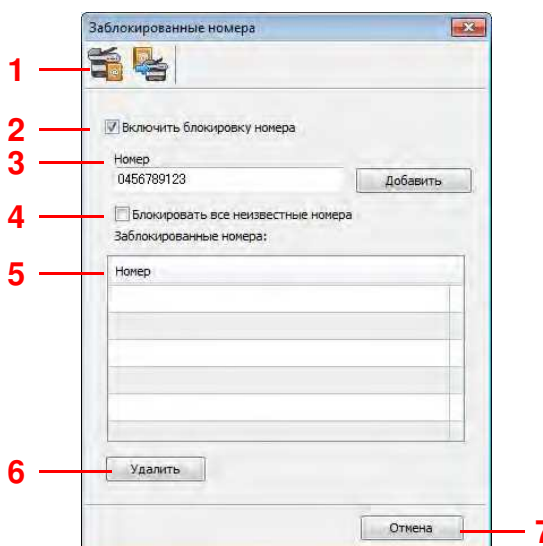

№	Параметр	Описание
1	Загрузить с устройства	Загрузка информации об отклоняемых (заблокированных) номерах из аппарата.
2	Включить блокировку номера	Установите данный флажок, чтобы отказаться от приема факсов от заблокированных (отклоняемых) номеров. Для включения данной настройки установите этот флажок и задайте <i>Список отклонения</i> , как описано в разделе <i>Настройка ограничения приема</i> на стр. 7-35.
3	номер	Введите номер факса, прием с которого будет заблокирован. Можно ввести до 20 символов. Нажмите Добавить , чтобы добавить номер в список в нижней части экрана.
4	Блокировать все неизвестные номера	Установите данный флажок, чтобы блокировать прием факсов от абонентов, которые не предоставили уведомление о номере факса. Для включения данной настройки установите этот флажок и задайте функцию <i>Отклонить</i> , как описано в разделе <i>Прием с неизвестного номера</i> на стр. 7-36.

№	Параметр	Описание
5	Список Заблокированные номера	Отображение номеров, которые были зарегистрированы в списке заблокированных (отключаемых) номеров. Можно зарегистрировать до 10 заблокированных (отключаемых) номеров.
6	Удалить	Чтобы удалить номера из списка отключаемых (заблокированных) номеров, выберите номера из списка и нажмите Удалить.
7	Отмена	Выход без регистрации заблокированных (отключаемых) номеров.

- 3 Щелкните значок **Сохранить в аппарат**, чтобы сохранить заблокированные номера в аппарате.

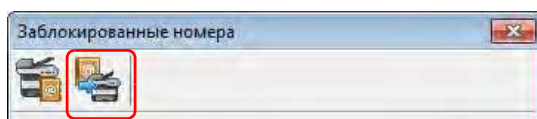

Настройки быстрого сканирования/TWAIN

Ниже описаны настройки, необходимые для сканирования на аппарате. Указанные здесь параметры представляют собой настройки по умолчанию для сканирования.

Параметр	Описание
Настройка	Изменение параметров сканирования TWAIN. Данная настройка действует только в режиме быстрого сканирования.
Настройки быстрого сканирования	Изменение параметров сканирования в PDF, сканирования с отправкой по электронной почте и сканирования в папку.

- 1 Запустите KYOCERA Client Tool, как описано в *Доступ к KYOCERA Client Tool* на стр. 2-29.
- 2 Нажмите **Настройка...** или **Настройки быстрого сканирования...** во вкладке **Сканирование**.

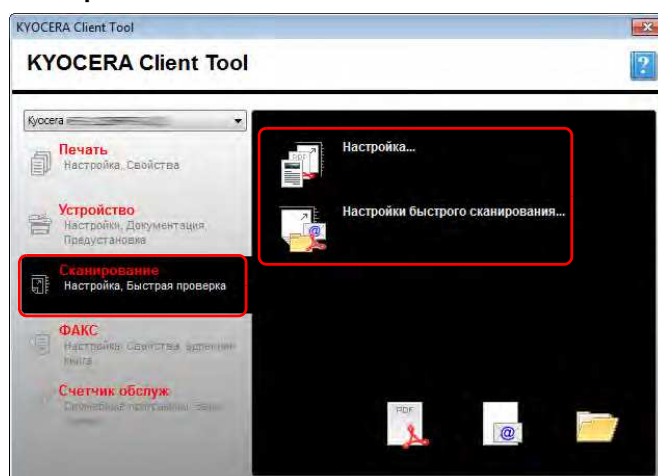

Параметры TWAIN

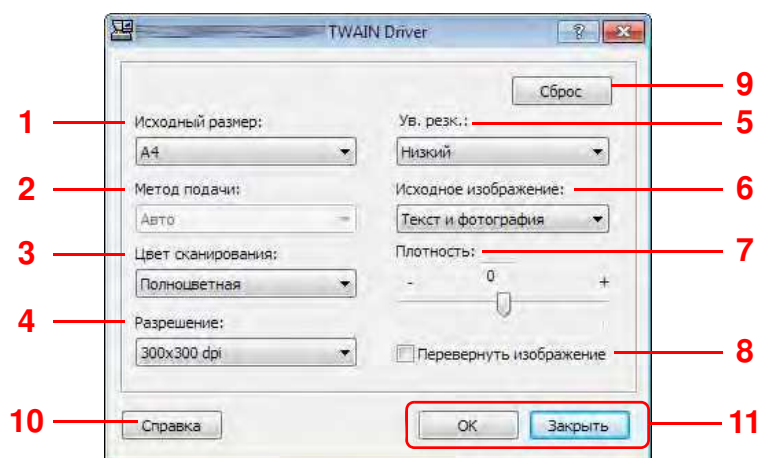

№	Параметр	Описание
1	Исходный размер	<p>Укажите формат сканируемых оригиналов. Выбираемые форматы различаются в зависимости от настройки Метод подачи оригиналов.</p> <p>Значение: (когда настройка Метод подачи оригиналов установлена на Авто или Стекло) Letter, Statement, Executive, A4, A5, A6, B5 (JIS), B5 (ISO), 16K, Пользовательский</p> <p>(когда настройка Метод подачи оригиналов установлена на Автоподатчик оригиналов) Letter, Legal, Statement, Executive, A4, A5, A6, Folio, B5 (JIS), B5 (ISO), Oficio II, 16K, 216 × 340 мм, Пользовательский</p> <p>Примечание По поводу выбора формата Пользовательский смотрите <i>Конфигурация</i> на стр. 2-54.</p>
2	Метод подачи	<p>Выбор метода подачи оригиналов.</p> <p>Значение: Авто, Автоподатчик оригиналов, Стекло</p>
3	Цвет сканирования	<p>Выберите цветовой режим сканирования.</p> <p>Значение: Полноцветная, Оттенки серого, Монохромная</p>
4	Разрешение	<p>Выберите степень разрешения сканирования.</p> <p>Значение: 200×200 dpi, 300×300 dpi, 400×400 dpi, 600×600 dpi</p>
5	Ув. резк.	<p>Регулировка резкости изображения.</p> <p>Значение: Нет, Низкий, Средний, Высокий, Descreen (дескрининг — размытие контуров и уменьшение резкости)</p>
6	Исходное изображение	<p>Выбор типа изображения оригинала для получения лучших результатов.</p> <p>Значение: Текст, Фотография, Текст и фотография</p>
7	Плотность	<p>Выберите плотность.</p> <p>Значение: от -3 (Ярче) до 3 (Темнее)</p>
8	Перевернуть изображение	<p>При выборе этого параметра происходит обращение цветов изображения.</p>
9	Сброс	<p>Восстановление предыдущих настроек параметров.</p>
10	Справка	<p>Отображение окна справки.</p>
11	ОК/Закреть	<p>При нажатии ОК происходит выход из окна параметров TWAIN с применением изменений параметров сканирования.</p> <p>При нажатии Закреть происходит выход из окна параметров TWAIN без применения изменений параметров сканирования.</p>

Параметры быстрого сканирования

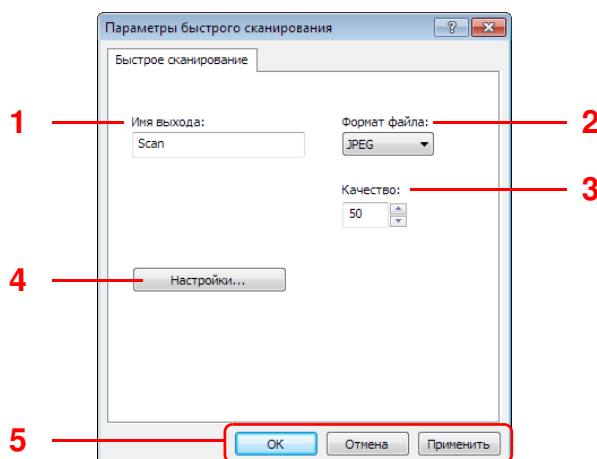

№	Параметр	Описание
1	Имя выхода	Укажите имя документа для отсканированных изображений. Если в одной папке сохраняются несколько изображений, имена файлов заканчиваются трехзначным порядковым номером, например, Scan_001, Scan_002 и т. д.
2	Формат файла	Укажите формат файла изображения. Значение: BMP, JPEG, PNG, TIFF, PDF Примечание В случае сканирования в PDF все изображения сохраняются в формате PDF.
3	Качество	Установка качества изображения для файлового формата JPEG . Чем выше качество, тем ниже сжатие. Эта функция отключена для файлов формата, отличного от JPEG. Значение: от 1 до 100 Примечание Можно вводить только цифры. Если введенное число не попадает в допустимый интервал, будет установлено минимальное или максимальное значение.
4	Настройки	Отображение окна параметров TWAIN. См. инструкции в разделе <i>Параметры TWAIN</i> на стр. 2-51.
5	ОК/Отмена/Применить	При нажатии ОК происходит выход из окна параметров быстрого сканирования с применением изменений параметров сканирования. При нажатии Отмена происходит выход из окна параметров быстрого сканирования без применения изменений параметров сканирования. При нажатии При-менить выполняется применение изменений параметров сканирования без выхода из окна параметров быстрого сканирования.

Конфигурация

Конфигурация - это функция программы KYOCERA Client Tool. С ее помощью можно изменить настройки аппарата по умолчанию и задать сообщения, появляющиеся в Монитор состояния.



Примечание Для получения детальной информации о функциях Конфигурация см. *KYOCERA Client Tool User Guide (Руководство пользователя)*.

Доступ к Конфигурация

Для отображения Конфигурация на рабочем столе выполните следующее.

- 1 Запустите KYOCERA Client Tool, как описано в *Доступ к KYOCERA Client Tool* на стр. 2-29.
- 2 Нажмите **Конфигурация** во вкладке **Устройство**. Откроется экран Конфигурация.

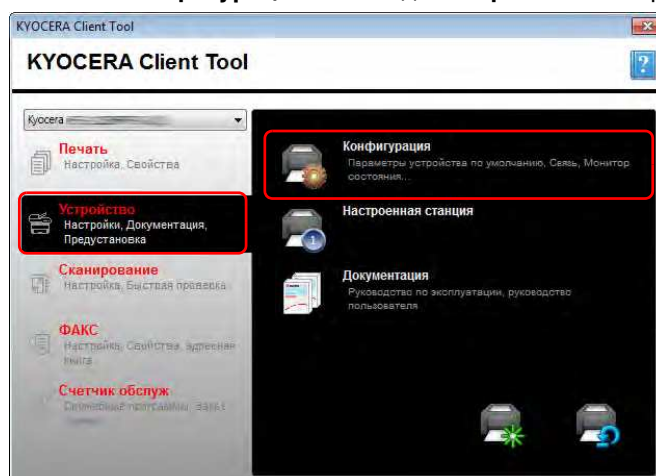

Экран Конфигурация

Общие параметры

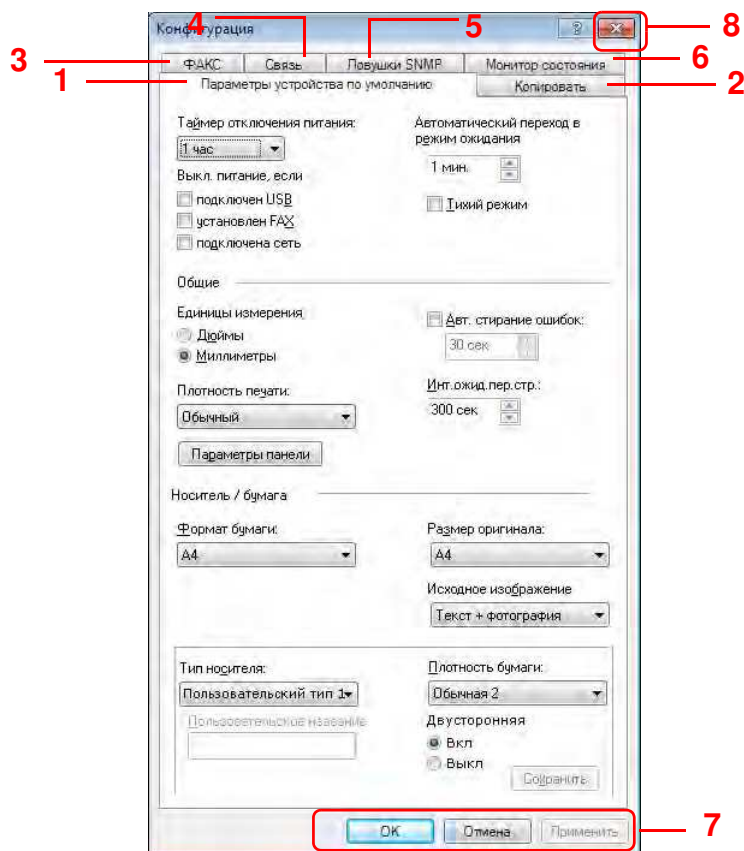

№	Параметр	Описание	Страница для справки
1	Параметры устройства по умолчанию	Общие настройки работы аппарата.	2-56
2	Копировать	Настройка параметров копирования.	2-58
3	ФАКС	Настройка параметров функций факса. Примечание Данная настройка отображается только в модели FS-1120MFP, FS-1125MFP, FS-1320MFP и FS-1325MFP.	2-59
4	Связь	Конфигурация сетевых настроек.	2-62
5	Ловушки SNMP	Настройка параметров ловушек SNMP.	2-63
6	Монитор состояния	Настройка параметров для Монитор состояния.	2-64
7	ОК/Отмена/Применить	При нажатии ОК происходит выход из Конфигурация с применением изменений параметров аппарата. При нажатии Отмена происходит выход из Конфигурация без применения изменений параметров аппарата. При нажатии Применить выполняется применение изменений параметров аппарата без выхода из Конфигурация.	—
8	—	Заккрытие Конфигурация.	—

Вкладка "Параметры устройства по умолчанию"

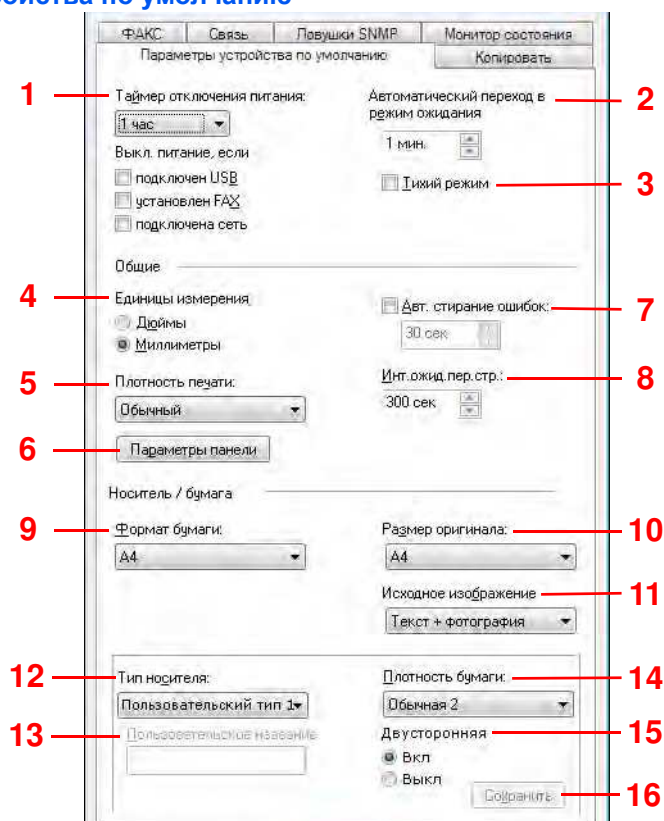

№	Параметр	Описание
1	Таймер отключения питания	<p>Выбор продолжительности времени ожидания перед автоматическим выключением аппарата, если он не используется. По умолчанию задан интервал времени 1 час.</p> <p>Значение: от 1 до 6 часов, 9 часов, 12 часов или от 1 день до 1 неделя</p> <p>Также можно выбрать, следует ли автоматически выключать питание, если подключен USB, Подключена сеть и Установлен FAX.</p> <p>Примечание Пункт Установлен FAX отображается только в модели FS-1120MFP, FS-1125MFP, FS-1320MFP и FS-1325MFP. При использовании FS-1120MFP/FS-1125MFP/FS-1320MFP/FS-1325MFP обратите внимание, что при выключении аппарата с помощью выключателя питания будут отключены передача и прием факсов.</p> <p>Сеть подключена появляется только на FS-1025MFP, FS-1125MFP и FS-1325MFP.</p>
2	Автоматический переход в режим ожидания	<p>Настройка функции перехода аппарата в режим ожидания, если он не используется. По умолчанию задан интервал времени 1 минута.</p> <p>Значение: от 1 до 240 минут (с шагом 1 минута)</p>
3	Тихий режим	Включение бесшумного режима. Смотрите <i>Бесшумный режим</i> на стр. 1-4.
4	Единицы измерения	Выбор Дюймы или Миллиметры в качестве единицы измерения для размеров бумаги.
5	Плотность печати	<p>Настройка плотности по 5 уровням.</p> <p>Значение: Светлый, Средне-светлый, Обычный, Средне-темный, Темный</p>

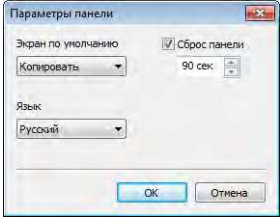
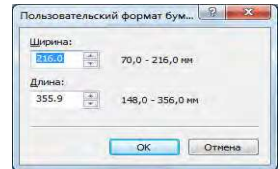
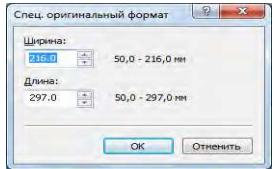
№	Параметр	Описание
6	Параметры панели	<p>Открывается окно Параметры панели.</p>  <ul style="list-style-type: none"> • Экран по умолчанию. Выбор экрана, появляющегося непосредственно после запуска (экран по умолчанию). • Примечание Чтобы немедленно применить изменения, выключите аппарат и снова включите. В противном случае подождите до тех пор, пока аппарат не перейдет в режим ожидания, затем возобновит работу. • Язык. Выбор языка для экрана сообщений. • Сброс панели. Если в течение определенного периода времени не выполняются никакие задания, происходит автоматический сброс параметров и восстановление настроек по умолчанию. Если для параметра Сброс панели выбрано "Вкл.", задайте интервал ожидания перед сбросом панели.
7	Авт. стирание ошибок	<p>Активация автоматического сброса ошибки. Если во время обработки происходит ошибка, процесс останавливается в ожидании действий, которые будут предприняты пользователем. В режиме автоматического сброса ошибки по истечении заданного интервала времени сброс ошибки выполняется автоматически.</p> <p>Если для автоматического сброса ошибки выбрано "Вкл.", задайте интервал ожидания, по истечении которого выполняется автоматический сброс ошибки. Значение: от 5 до 495 секунд (с шагом 5 секунд)</p>
8	Инт.ожид.пер.стр.	<p>При получении данных печати с компьютера аппарат может иногда ожидать поступления информации о том, что на последней странице не содержится больше никаких данных для печати. По истечении заданного времени ожидания аппарат автоматически начинает печать документы. Можно выбрать интервал от 5 до 495 секунд. Значение: от 5 до 495 секунд (с шагом 5 секунд)</p>
9	Формат бумаги	<p>Установка формата бумаги по умолчанию для загрузки в кассету. Значение: (FS-1120MFP) Letter, Legal, Statement, Executive, A4, A5, A6, Folio, B5 (JIS), B5 (ISO), Oficio II, 216 × 340 мм, 16K, Пользовательский формат (FS-1120MFP и FS-1125MFP) Letter, Legal, A4, Folio</p> <p>При выборе Пользовательский формат появится окно Пользовательский формат бумаги.</p>  <p>Введите или выберите значения для координат Ширина и Длина. Если значение Ширина или Длина превышает допустимое предельное значение, оно автоматически устанавливается равным предельному значению после нажатия ОК.</p>
10	Размер оригинала	<p>Установка формата оригинала по умолчанию для сканирования. Значение: Letter, Legal, Statement, Executive, A4, A5, A6, Folio, B5 (JIS), B5 (ISO), Oficio II, 216 × 340 мм, 16K, Пользовательский формат</p> <p>При выборе Пользовательский формат появится окно Спец. оригинальный формат.</p>  <p>Введите или выберите значения для координат Ширина и Длина. Если значение Ширина или Длина превышает допустимое предельное значение, оно автоматически устанавливается равным предельному значению после нажатия ОК.</p>

№	Параметр	Описание
11	Исходное изображение	Установка качества изображения по умолчанию. Значение: Текст+Фото, Фото, Текст, Текст+Фото высокого разрешения
12	Тип носителя	Установка типа носителя по умолчанию для загрузки в кассету. Значение: Обычная, Предварительно отпечатанная, Этикетки, Высокосортная, Переработанная, Калька (от 60 до 64 г/м²), Черновая, Бланк, Цветная, Перфорированная, Конверт, Карточки, Плотная (от 90 до 220 г/м²), Высококачественная, Пользовательский тип 1—8 При выборе Пользовательский тип 1—8 появляется поле Пользовательское название и опция Двусторонняя печать .
13	Пользовательское название	Изменение названия для Пользовательский тип 1—8 . При выборе типа носителя будет отображаться измененное название.
14	Плотность бумаги	Выбор плотности для каждого типа носителя. См. инструкции в разделе <i>Тип бумаги</i> на стр. 2-12. Значение: Неплотная, Обычная 1, Обычная 2, Обычная 3, Плотная 1, Плотная 2, Плотная 3
15	Двусторонняя	Для бумаги Пользовательский тип 1—8 можно изменить настройки двусторонней печати. Значение: Вкл., Выкл. Примечание Данная настройка отображается только в модели FS-1025MFP, FS-1125MFP и FS-1325MFP.
16	Сохранить	Сохраните параметры Плотность бумаги, Пользовательское имя и Двусторонняя печать , заданные для параметра Пользовательский тип 1—8 .

Вкладка "Копировать"

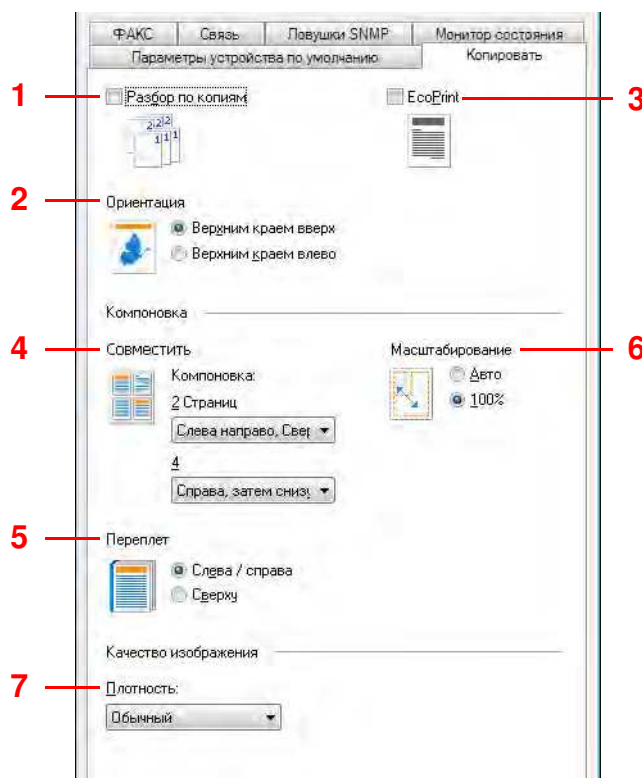

№	Параметр	Описание
1	Разбор по копиям	Выбор настроек по умолчанию для параметра "Разбор по копиям".



№	Параметр	Описание
2	Ориентация	Установка умолчаний ориентации оригиналов. Значение: Верхним краем вверх, Верхним краем влево
3	EcoPrint	Выбор настроек по умолчанию для параметра "EcoPrint".
4	Совместить	Установка значения по умолчанию для параметра "Совместить". Значение: (если для Страниц на листе задано значение 2) Слева направо, Сверху вниз, Справа налево (если для Страниц на листе задано значение 4) Вправо, затем вниз, Вниз, затем вправо, Влево, затем вниз, Вниз, затем влево
5	Переплет	Установка выбора направления переплета при двустороннем копировании. Значение: Слева / справа, Сверху Примечание Данная настройка отображается только в моделях FS-1025MFP, FS-1125MFP и FS-1325MFP.
6	Масштабирование	Выбор настроек по умолчанию для масштабирования. Значение: Авто, 100%
7	Плотность	Установка значения по умолчанию для плотности копирования. Значение: Ярче (-3), Ярче (-2), Ярче (-1), Обычный, Темнее (+1), Темнее (+2), Темнее (+3)

Вкладка "ФАКС"

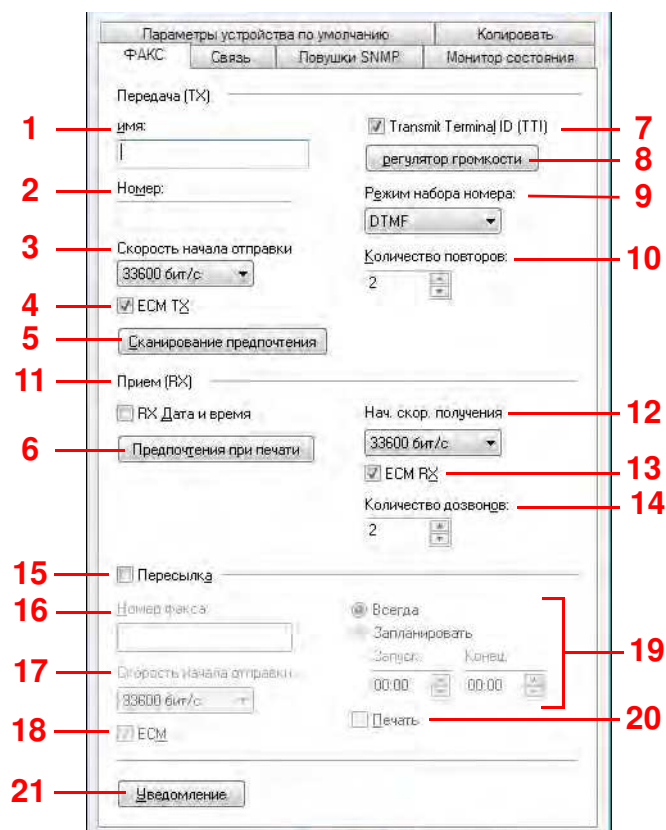

Примечание Вкладка **ФАКС** отображается только в модели FS-1120MFP, FS-1125MFP, FS-1320MFP и FS-1325MFP.

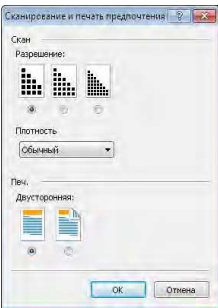

№	Параметр	Описание
1	Имя	Регистрация имени локального факса, которое будет печататься на факсах, переданных на станцию приема. Можно ввести до 32 символов.
2	Номер	Регистрация номера локального факса, который будет печататься на факсах, переданных на станцию приема. Можно ввести до 32 символов.
3	Скорость начала отправки	Задайте скорость начала отправки. Значение: 33,6 Кбит/с, 14,4 Кбит/с, 9,6 Кбит/с
4	ЕСМ TX	Укажите, выполняется ли отправка в режиме ЕСМ.
5	Сканирование предпочтения	Откроется экран Сканирование и печать предпочтения .
6	Предпочтения при печати	 <ul style="list-style-type: none"> • Разрешение: Установка разрешения изображений при отправке факса. Значение: 200 x 100 т/д Обычный, 200 x 200 т/д Качественный, 200 x 400 т/д Сверхкачественный • Плотность: Регулировка плотности при отправке факса (7 уровней). Значение: Ярче (-3), Ярче (-2), Ярче (-1), Обычный, Темнее (+1), Темнее (+2), Темнее (+3) • Двусторонняя: Выполнение двусторонней печати, если печатается полученный многостраничный факс. Значение: Выкл., Вкл. <p>Примечание Двусторонняя печать отображается только в модели FS-1125MFP и FS-1325MFP.</p>
7	Transmit Terminal ID (TTI)	Выбор, следует ли печатать информацию о локальном факсе на станции приема.
8	регулятор громкости	Открывается экран регулятор громкости .  <ul style="list-style-type: none"> • Динамик: Регулировка громкости динамика. Значение: 0 - 5 • Монитор: Регулировка громкости монитора. Значение: 0 - 5 <p>Дополнительные сведения о громкости см. в разделе Звук на стр. 7-27.</p>
9	Режим набора номера	Выбор режима набора номера в зависимости от типа линии. Примечание Данная настройка не отображается в некоторых регионах.
10	Количество повторов	Количество повторных попыток, выполняемых автоматически, можно изменить. Значение: 1—14
11	Прием (RX)	Функция даты/времени получения добавляет дату/время получения, информацию об отправителе и количество страниц в верхнюю часть каждой страницы при печати сообщения.
12	Нач. скор. получения	Задайте скорость начала приема. Значение: 33,6 Кбит/с, 14,4 Кбит/с, 9,6 Кбит/с
13	ЕСМ RX	Укажите, выполняется ли прием в режиме ЕСМ.
14	Количество дозвонков	Количество звонков, после которых аппарат принимает звонок, можно при необходимости изменить. Значение: 1 - 15
15	Пересылка	Включение и выключение переадресации принятых факсов.
16	Номер факса	Регистрация адресата для переадресации. Можно ввести до 64 символов.

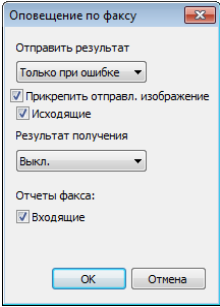
№	Параметр	Описание
17	Скорость начала отправки	Установка скорости начала отправки при переадресации. Значение: 33,6 Кбит/с, 14,4 Кбит/с, 9,6 Кбит/с
18	ЕСМ	Установка режима ЕСМ при переадресации.
19	Настройка времени переадресации	Установка времени начала и окончания периода включения переадресации.
20	Печать	Установка, следует ли распечатывать полученные оригиналы при их переадресации.
21	Уведомление	<p>Откроется экран Уведомление.</p>  <p>Определение настроек, связанных с отчетами о факсах.</p> <ul style="list-style-type: none"> Передача Уведомление: При каждой отправке факса можно распечатать отчет, чтобы убедиться, что факс был отправлен успешно. Значение: Выкл., Вкл., Только ошибки Прикрепление копии передачи: Когда этот пункт выбран, можно печатать переданное изображение в отчете о результате отправки. Отчет об отправке: Когда выбрана данная опция, печать отчета администрирования выполняется после передачи каждых 50 факсов. Прием Уведомление: При каждом получении факса можно распечатать отчет, чтобы убедиться, что факс был получен успешно. Значение: Выкл., Вкл., Только ошибки Прикрепление копии передачи: Когда этот пункт выбран, можно печатать переданное изображение в отчете о результате отправки. Отчет о приеме: Когда выбрана данная опция печать отчета администрирования выполняется после получения каждых 50 факсов.

Вкладка "Связь"



Примечание Вкладка **Связь** отображается только в модели FS-1025MFP, FS-1125MFP и FS-1325MFP.

№	Параметр	Описание
1	Имя хоста	Введите имя хоста данного аппарата. Макс. количество символов: 16
2	Интерфейс локальной сети	Выбор типа интерфейса локальной сети, установленного на аппарате. Также можно установить флажки для доступных типов портов, которые аппарат использует для связи: Настройка LPD , Порт Raw , Печать через WSD . Значение: Авто , 10Base-half , 10Base-full , 100Base-half , 100Base-full
3	TCP/IP	Установите этот флажок, чтобы включить протокол DHCP. Введите значения IP-адрес , Маска подсети и Шлюз по умолчанию .
4	SNMP	Установите данный флажок для включения протокола SNMP и затем выберите опции протокола SNMP. Протокол SNMP используется для предоставления и передачи информации для управления в сетевом окружении. В поля Сообщество с правом на чтение и Сообщество с правом на запись можно ввести до 16 символов. Сообществом по умолчанию является public. В поля sysContact , sysName и sysLocation можно ввести до 32 символов. Выберите Включить проверку подлинности , чтобы включить аутентификацию аппарата.

Вкладка "Ловушки SNMP"



Примечание Вкладка **Ловушки SNMP** отображается только в модели FS-1025MFP, FS-1125MFP и FS-1325MFP при наличии сетевого подключения.

№	Параметр	Описание
1	Получатель прерывания	<p>Можно выбрать настройки ловушки SNMP для 1 или 2 IP-адресов.</p> <p>В случае возникновения ошибки, например, Добавьте бумагу, аппарат автоматически создает ловушку. Ловушка используется для отправки сообщения об ошибке одному или двум определенным получателям сообщений ловушки. Сервером ловушки является приемник пакетов ловушки SNMP, который работает в рамках приложения. Сообществом по умолчанию является public.</p> <p>Для каждого IP-адреса установите флажок Получатель прерывания, введите имя и IP-адрес сообщества ловушки и выберите события из списка доступных событий.</p>

Вкладка "Монитор состояния"

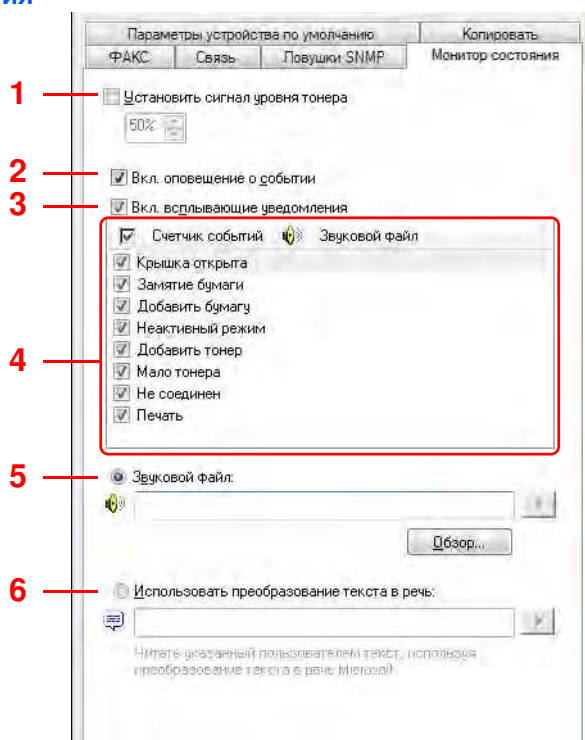

№	Параметр	Описание
1	Установить сигнал уровня тонера	Выберите для создания уведомления о том, что тонер заканчивается, и затем выберите величину от 0 до 100%. Если уровень тонера опускается ниже данной величины, во вкладке Поставка в нижней части диалогового окна KYOCERA Client Tool отображается пиктограмма с уведомлением.
2	Вкл. оповещение о событии	Выберите для включения функции уведомления для избранных событий аппарата. В случае выбора доступны параметры уведомления.
3	Вкл. всплывающих уведомлений	В случае выбора в нижнем правом углу экрана появляется всплывающее сообщение для каждого избранного события, когда оно происходит.
4	Список событий	Выберите одно или несколько событий, для которых будут создаваться уведомления. Чтобы выбрать все события, выберите События .
5	Звуковой файл	В случае выбора одного или нескольких событий можно включить звуковое оповещение. Введите местонахождение звукового файла (.WAV) или нажмите Обзор для поиска звукового файла на компьютере. Можно прослушать выбранный звук, нажав кнопку со стрелкой.
6	Использовать преобразование текста в речь	В случае выбора одного или нескольких событий можно выбрать эту функцию и ввести нужный текст. Службная программа преобразования текста в речь компании Microsoft считывает текст и воспроизводит его в форме речи. Можно прослушать выбранный текст, нажав кнопку со стрелкой.

Печать страницы состояния

Можно распечатать страницу состояния для проверки текущих параметров.



1 Нажмите [Меню].

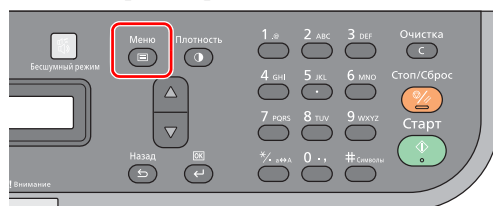

2 Нажмите [▲] или [▼], чтобы выбрать Системное меню.

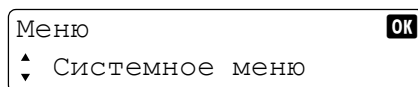

3 Нажмите [OK].

4 Нажмите [▲] или [▼], чтобы выбрать Отчет.

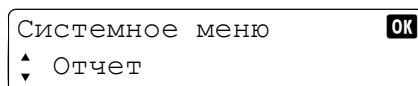

5 Нажмите [OK].

6 Нажмите [▲] или [▼], чтобы выбрать состояния.

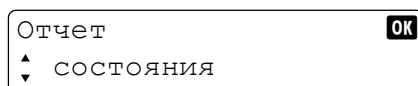

7 Нажмите [OK].

8 Нажмите [▲] или [▼], чтобы выбрать Да.

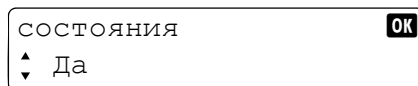

9 Нажмите [OK]. Начинается печать.

3 Копирование

В этой главе рассматриваются следующие темы.

Основные операции	3-2
Ручная двусторонняя печать	3-4
Использование программ	3-6
Функции копирования	3-7
Копирование ID карт	3-14

Основные операции

Основные процедуры копирования включают в себя следующие действия.

- 1** Нажмите **[Копировать]**.



- 2** Положите оригиналы. См. инструкции в разделе *Загрузка оригиналов* на стр. 2-19.

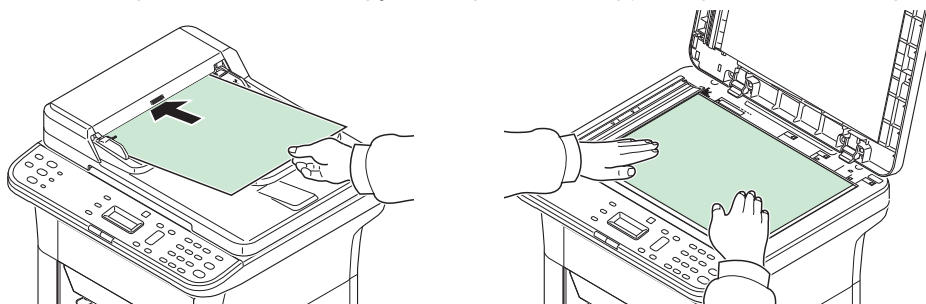

Если оригиналы закручены с переднего края, выпрямите их перед загрузкой.

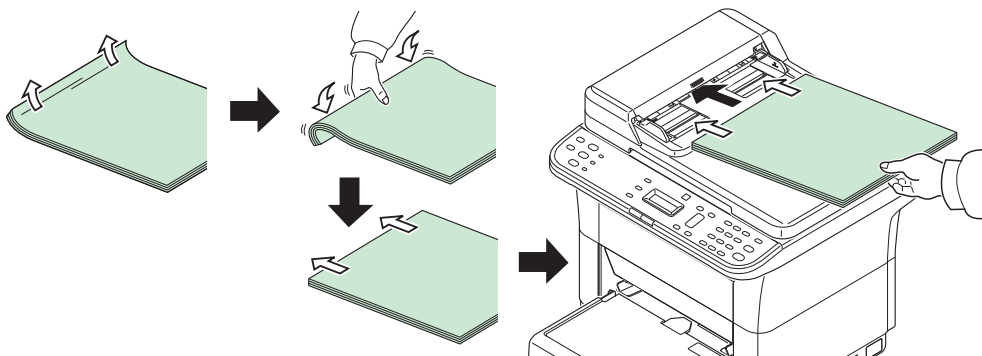

- 3** Если задана программа, нажмите клавишу программы (**[Программа 1]** - **[Программа 3]**), в которой зарегистрирована программа.

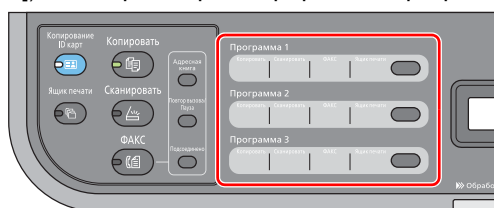

Примечание Дополнительные сведения о функциях, зарегистрированных в качестве программ, см. в разделе *Использование программ* на стр. 3-6.

- 4** Введите число копий.

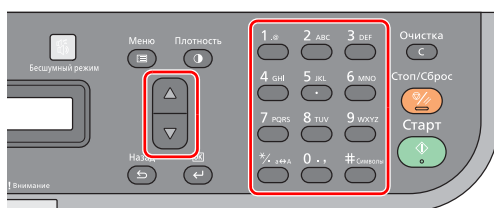

Готов к копированию
Число копий 05

С помощью цифровой клавиатуры и клавиш **[▲]** или **[▼]** введите количество копий.

- 5 Выполните настройку плотности по 7 уровням (от -3 (Ярче) до 3 (Темнее)).

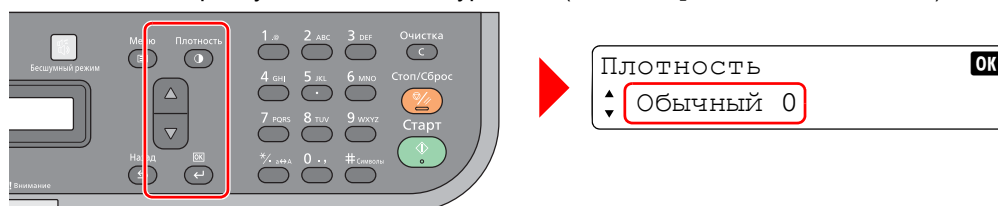

Нажмите [**Плотность**] и нажмите [**▲**] или [**▼**], чтобы выбрать требуемую плотность. Нажмите [**OK**].

- 6 Выберите функции копировального устройства для использования.



Нажмите [**Меню**]. Можно выбрать функции копирования. Нажмите [**▲**] или [**▼**], чтобы выбрать функции копировального аппарата для использования.

Что требуется сделать?	Страница для справки
Выполнить разбор по копиям выходных документов с соблюдением порядка страниц.	Смотрите <i>Разбор по копиям</i> на стр. 3-7.
Копировать на обеих сторонах бумаги.	Смотрите <i>Двустороннее копирование</i> на стр. 3-7.
Уменьшить или увеличить оригинал.	Смотрите <i>Масштаб</i> на стр. 3-8.
Совмещение 2 или 4 листов оригинала на 1 странице копии.	Смотрите <i>Совместить</i> на стр. 3-10.
Установка размера бумаги	Смотрите <i>Размер оригинала</i> на стр. 3-11.
Укажите ориентацию оригинала для сканирования в правильном направлении.	Смотрите <i>Ориентация оригинала</i> на стр. 3-12.
Выбор типа изображения оригинала для получения лучших результатов.	Смотрите <i>Оригинал изображения</i> на стр. 3-13.
Экономить тонер при печати.	Смотрите <i>EcoPrint (Режим экономичной печати)</i> на стр. 3-13.

- 7 Нажмите [**Старт**], чтобы начать копирование.



Примечание Чтобы восстановить значения по умолчанию для измененных функций копирования, нажмите [**Стоп/Сброс**].

Ручная двусторонняя печать

Режим ручной двусторонней печати используется для копирования на обеих сторонах бумаги.

- 1 Выберите функции копирования и расположите лицевую сторону оригинала (или нечетную страницу), как описано в разделе *Основные операции* на стр. 3-2.

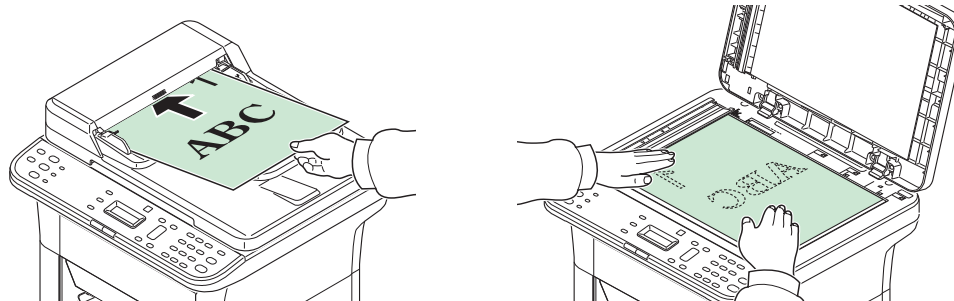

- 2 Нажмите **[Старт]**. Выполняется копирование лицевой стороны.



- 3 Извлеките бумагу из внутреннего лотка. В случае копирования на нескольких листах пролистайте листы веером для разделения их перед загрузкой.

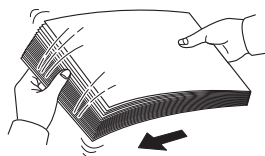

Если бумага скручена по краям, перед повторной загрузкой ее следует распрямить.

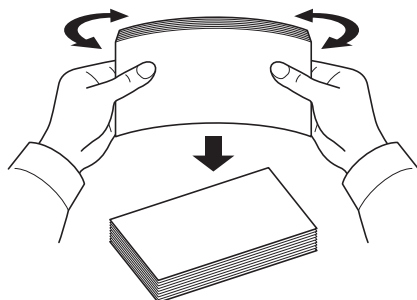

- 4 Выполните копирование обратной стороны (или четной страницы). Загрузите бумагу, как показано на рисунке.

Переплет длинных сторон

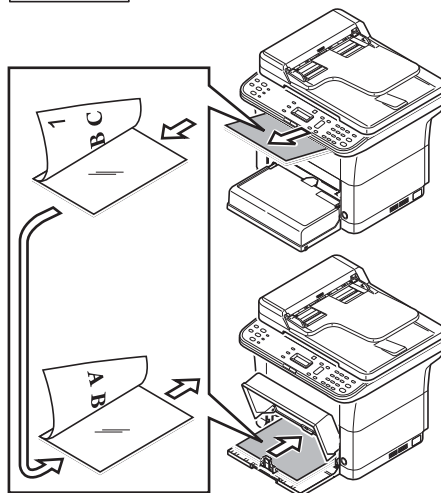

Переплет коротких сторон

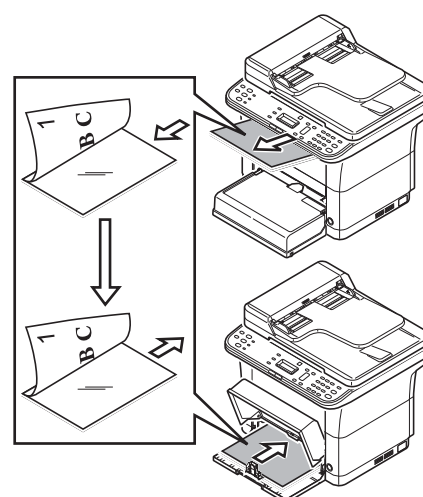
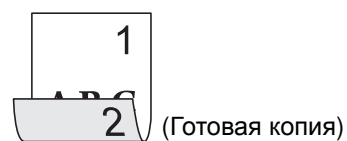

- 5 Положите обратную сторону оригинала (или четную страницу). См. инструкции в разделе *Загрузка оригиналов* на стр. 2-19.

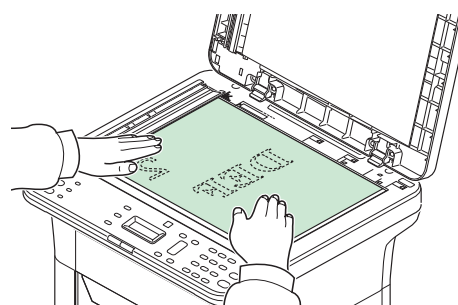
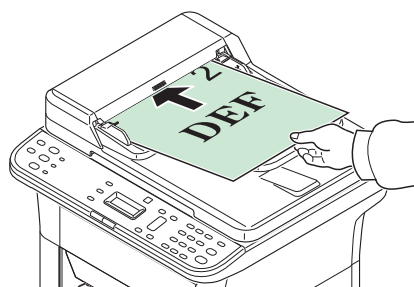

- 6 Нажмите **[Старт]**. Выполняется копирование обратной стороны, и двустороннее копирование завершается.



Использование программ

Если значения некоторых параметров приходится часто изменять по отношению к настройкам по умолчанию, можно зарегистрировать настройки в качестве программы. Чтобы при необходимости вызвать эти функции, достаточно просто выбрать номер программы.

Функции копирования можно зарегистрировать в виде трех программ.

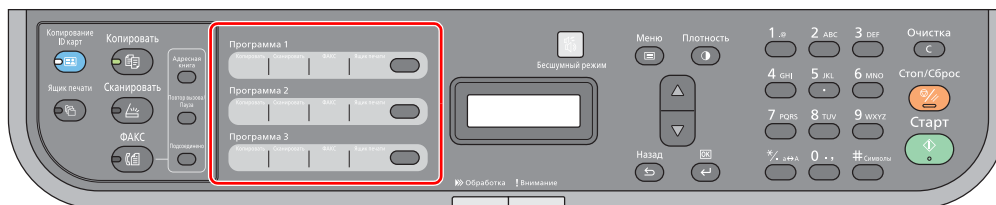

Предварительно зарегистрированы программы, приведенные ниже. Содержание зарегистрированных программ можно изменить и зарегистрировать заново для большего удобства использования в конкретных условиях.

Параметр	Программа 1	Программа 2	Программа 3
Формат оригинала	A4 (Letter)	A4 (Letter)	A4 (Letter)
Оригинал изображения	Текст	Текст+Фото (300 dpi)	Фото
Число копий	1	1	1
Разбор по копиям	Вкл.	Вкл.	Вкл.
Ориентация оригинала	Верх. край вверху	Верх. край вверху	Верх. край вверху
Масштаб	АВТО	АВТО	АВТО
Плотность	Темнее (+3)	Ярче (-2)	Обычный (0)
EcoPrint	Выкл.	Вкл.	Выкл.
Двустороннее копирование*	Выкл.	Вкл. (Правый/левый переплет)	Выкл.
Совместить	Выкл.	2 в 1 (Слева направо)	Выкл.

* Двустороннюю печать можно настроить только в модели FS-1025MFP, FS-1125MFP и FS-1325MFP.



Примечание По поводу регистрации программ смотрите *Программные настройки* на стр. 2-36.

По поводу вызова программ смотрите *Основные операции* на стр. 3-2.

Функции копирования

 **Примечание** Функции копирования также можно настроить с помощью KYOCERA Client Tool. См. инструкции в разделе *Настройки аппарата* на стр. 2-29.

Разбор по копиям

Смещение выходных копий по страницам или наборам.

- 1 Нажмите [**Меню**].



- 2 Нажмите [**▲**] или [**▼**], чтобы выбрать Разбор по копиям.
- 3 Нажмите [**ОК**].
- 4 Нажмите [**▲**] или [**▼**], чтобы выбрать Вкл.

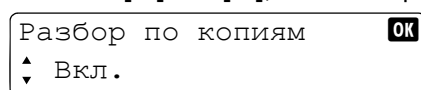

- 5 Нажмите [**ОК**].

Двустороннее копирование

Создание двусторонних копий.

 **Примечание** Двустороннее копирование можно выполнять только в модели FS-1025MFP, FS-1125MFP и FS-1325MFP. Порядок выполнения двустороннего копирования в модели FS-1120MFP и FS-1320MFP см. в разделе *Ручная двусторонняя печать* на стр. 3-4.

Выберите ориентацию верхнего края оригинального документа для правильного направления сканирования.

Верх. край вверху

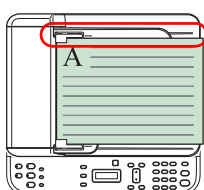
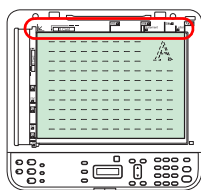

Верх. край слева

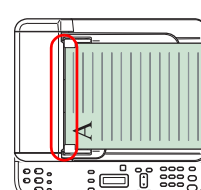
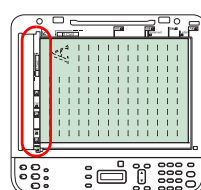

- 1 Нажмите [**Меню**].



- 2 Нажмите [**▲**] или [**▼**], чтобы выбрать Двусторон.
- 3 Нажмите [**ОК**].

- 4 Нажмите [▲] или [▼], чтобы выбрать 1-стор.>>2-стор..

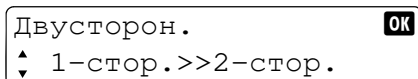

- 5 Нажмите [OK].

- 6 Нажмите [▲] или [▼], чтобы выбрать Верх. край вверху или Верх. край слева.

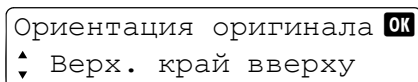

- 7 Нажмите [OK].

Масштаб

Данная функция используется для увеличения или уменьшения изображения оригинала. Доступны следующие опции масштаба.

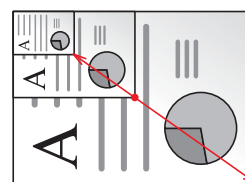
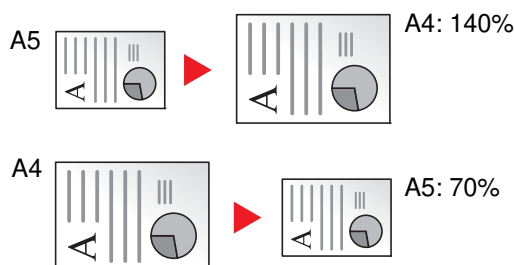

Ввод значения для масштаба (25% - 400%)

Параметр	Описание
100%	Полноразмерные копии
АВТО	Регулировка масштаба изображения для соответствия формату бумаги.
Стандартный масштаб	Регулировка масштаба изображения для соответствия текущим размерам. Для моделей, использующих метрическую систему единиц: 400%, 200%, 141% A5 >> A4, 115% B5 >> A4, 100%, 90% FOL >> A4, 86% A4 >> B5, 70% A4 >> A5, 50%, 25%, Другие (129% STMT >> LTR, 78% LGL >> LTR, 64% LTR >> STMT) Для моделей с измерениями в дюймах: 400%, 200%, 129% STMT >> LTR, 100%, 78% LGL >> LTR, 64% LTR >> STMT, 50%, 25%, Другие (141% A5 >> A4, 115% B5 >> A4, 90% FOL >> A4, 86% A4 >> B5, 70% A4 >> A5)
Ввод значения масштаба	Укажите размер изображения в процентах (25–400%) от размера оригинала с шагом 1%.

Настройка 100% или Авто

- 1 Нажмите [Меню].

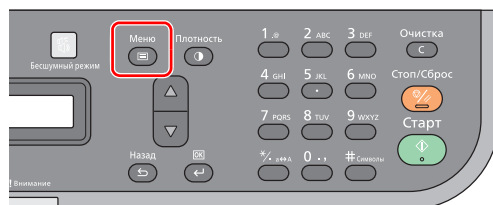

- 2 Нажмите [▲] или [▼], чтобы выбрать Масштаб.

- 3 Нажмите [OK].

- 4 Нажмите [**▲**] или [**▼**], чтобы выбрать 100% или Авто.



- 5 Нажмите [**OK**].

Настройка стандартного масштаба

- 1 Нажмите [**Меню**].

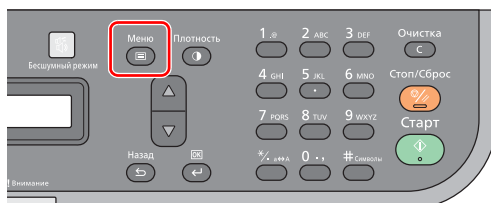

- 2 Нажмите [**▲**] или [**▼**], чтобы выбрать Масштаб.

- 3 Нажмите [**OK**].

- 4 Нажмите [**▲**] или [**▼**], чтобы выбрать Стандарт. масштаб.

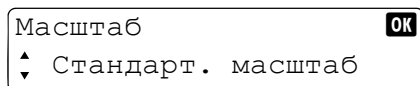

- 5 Нажмите [**OK**].

- 6 Нажмите [**▲**] или [**▼**], чтобы выбрать требуемое увеличение и затем нажмите [**OK**].

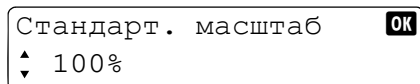

- 7 Если выбрано значение Другие, нажмите [**▲**] или [**▼**], чтобы с помощью отображаемых значений увеличения выбрать требуемое увеличение, и затем нажмите [**OK**].

Настройка "Ввод значения масштаба"

- 1 Нажмите [**Меню**].

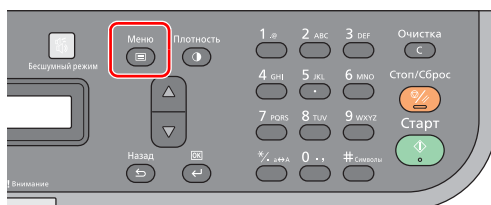

- 2 Нажмите [**▲**] или [**▼**], чтобы выбрать Масштаб.

- 3 Нажмите [**OK**].

- 4 Нажмите [**▲**] или [**▼**], чтобы выбрать Ввод масштаба.

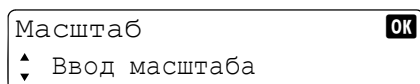



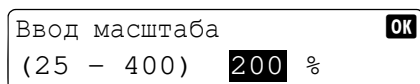

- 5 Нажмите [**OK**].

- 6 С помощью цифровой клавиатуры введите любое значение увеличения и затем нажмите [**OK**]. Можно выбирать значения увеличения в диапазоне от 25% до 400%.

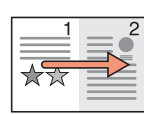
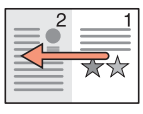
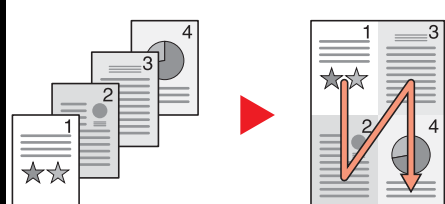

Совместить

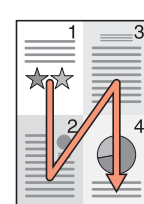
Совмещение 2 или 4 листов оригинала на 1 странице копии. Можно выбрать компоновку страницы.

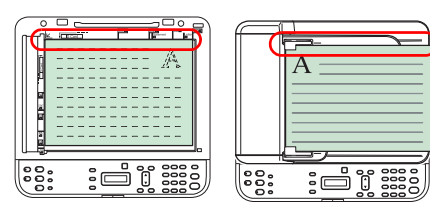
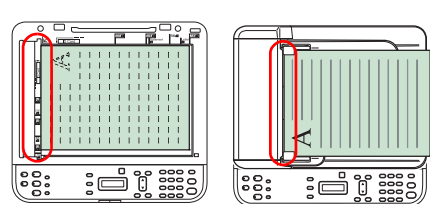
		Компоновка страницы			
2 в 1 	L to R/T to B (Слева направо / сверху вниз) 		R to L (Справа налево) 		
	4 в 1 		Направо и вниз 	Вниз и направо 	Налево и вниз 
Ориентация оригинала Выберите ориентацию верхнего края оригинального документа для правильного направления сканирования.		Верх. край вверху 		Верх. край слева 	

Настройка 2 в 1

- 1 Нажмите **[Меню]**.



- 2 Нажмите **[▲]** или **[▼]**, чтобы выбрать **Совместить**.

- 3 Нажмите **[ОК]**.

- 4 Нажмите **[▲]** или **[▼]**, чтобы выбрать **2 в 1**.

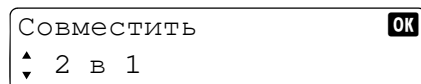

- 5 Нажмите **[ОК]**.

- 6 Нажмите **[▲]** или **[▼]**, чтобы выбрать **L to R/T to B** (Слева направо / сверху вниз) или **R to L** (Справа налево).

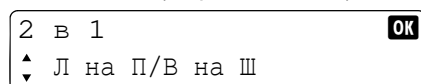

- 7 Нажмите **[ОК]**.

- 8 Нажмите [▲] или [▼], чтобы выбрать Верх. край вверху или Верх. край слева.

Ориентация оригинала **OK**
 ▲ Верх. край вверху
 ▼

- 9 Нажмите [OK].

Настройка 4 в 1

- 1 Нажмите [Меню].

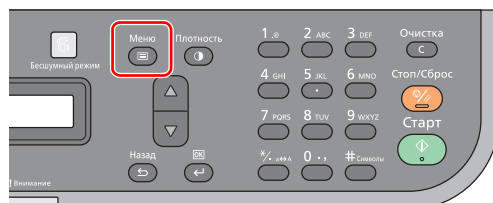

- 2 Нажмите [▲] или [▼], чтобы выбрать Совместить.

- 3 Нажмите [OK].

- 4 Нажмите [▲] или [▼], чтобы выбрать 4 в 1.

Совместить **OK**
 ▲ 4 в 1
 ▼

- 5 Нажмите [OK].

- 6 Нажмите [▲] или [▼], чтобы выбрать Справа/снизу, Снизу/справа, Слева/снизу или Снизу/слева.

4 в 1 **OK**
 ▲ Справа/снизу
 ▼

- 7 Нажмите [OK].

- 8 Нажмите [▲] или [▼], чтобы выбрать Верх. край вверху или Верх. край слева.

Ориентация оригинала **OK**
 ▲ Верх. край вверху
 ▼

- 9 Нажмите [OK].

Размер оригинала

Укажите формат сканируемых оригиналов.

Доступны следующие опции.

Модель	Формат оригинала
Для моделей, использующих метрическую систему единиц	A4, A5, A6, B5, Folio, Letter, Legal, Statement, Executive, Oficio II, 216 × 340 мм, 16K, Другие (ISO B5, Пользовательский)
Для моделей с измерениями в дюймах	Letter, Legal, Statement, Executive, Oficio II, 216 × 340 мм, A4, A5, A6, B5, Folio, 16K, Другие (ISO B5, Пользовательский)

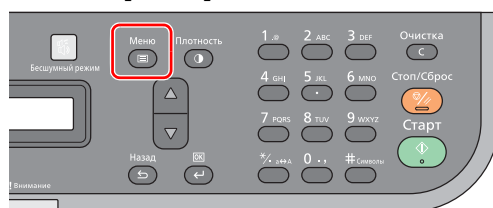
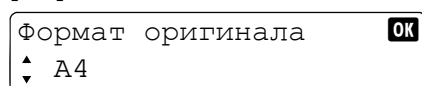

Примечание Для использования формата Пользовательский задайте пользовательский формат оригинала. Подробнее см. *Конфигурация* на стр. 2-54.

1 Нажмите [**Меню**].**2** Нажмите [**▲**] или [**▼**], чтобы выбрать **Формат оригинала**.**3** Нажмите [**ОК**].**4** Нажмите [**▲**] или [**▼**], чтобы выбрать требуемый формат оригинала и затем нажмите [**ОК**].**5** Если выбрано значение **Другие**, нажмите [**▲**] или [**▼**], чтобы выбрать **ISO B5** или **Пользовательский** и затем нажмите [**ОК**].

Ориентация оригинала

Выберите ориентацию верхнего края оригинального документа для правильного направления сканирования.

Для использования любой из нижеперечисленных функций необходимо задать ориентацию оригинала документа.

- Совместить
- Двусторон.

Верх. край вверху

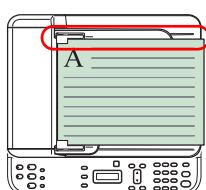
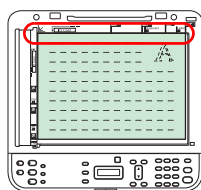

Верх. край слева

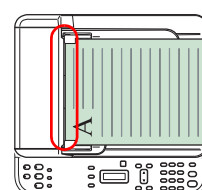
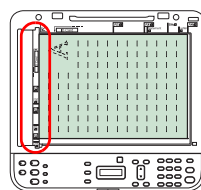
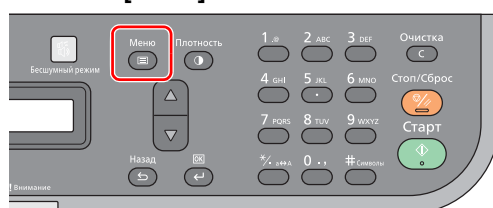
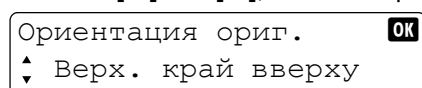
**1** Нажмите [**Menu**].**2** Нажмите [**▲**] или [**▼**], чтобы выбрать **Ориентация ориг.****3** Нажмите [**ОК**].**4** Нажмите [**▲**] или [**▼**], чтобы выбрать **Верх. край вверху** или **Верх. край слева**.**5** Нажмите [**ОК**].

Оригинал изображения

Выберите качество изображения, подходящее для оригинала данного типа.

Параметр	Описание
Текст+Фото (Высокое)	Наилучшим образом подходит для качественного воспроизведения мелкого текста и линий в оригиналах, содержащих сочетание текста и фотографий.
Текст+Фото	Наилучшим образом подходит для оригиналов, содержащих сочетание текста и фотографий.
Фото	Наилучшим образом подходит для фотографий.
Текст	Контрастное воспроизведение текста, написанного карандашом, и мелких линий.

- 1 Нажмите **[Меню]**.



- 2 Нажмите **[▲]** или **[▼]**, чтобы выбрать Оригинал изображения.
- 3 Нажмите **[OK]**.
- 4 Нажмите **[▲]** или **[▼]**, чтобы выбрать требуемый оригинал изображения.

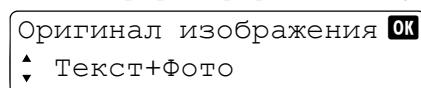

- 5 Нажмите **[OK]**.

ЕcoPrint (Режим экономичной печати)

Режим экономичной печати ЕcoPrint используется для экономии тонера при печати. Используйте эту функцию для печати тестовых копий и во всех случаях, когда не требуется высокое качество печати.

- 1 Нажмите **[Меню]**.

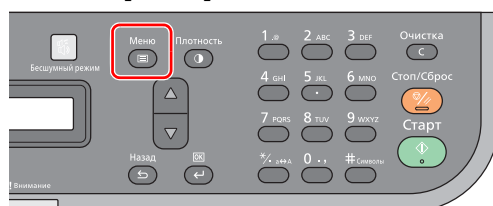

- 2 Нажмите **[▲]** или **[▼]**, чтобы выбрать ЕcoPrint.
- 3 Нажмите **[OK]**.
- 4 Нажмите **[▲]** или **[▼]**, чтобы выбрать Вкл.

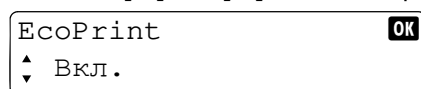

- 5 Нажмите **[OK]**.

Копирование ID карт

Эта функция используется для копирования лицевой и обратной сторон лицензии или другой ID карты на одном листе бумаги.

- 1 Нажмите **[Копирование ID карт]**. Отображается сообщение Сканировать тит. стр..

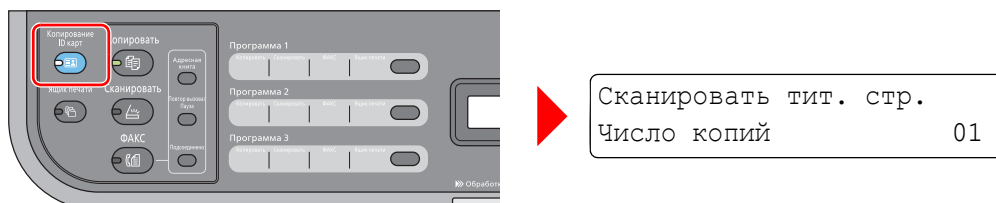

- 2 Положите оригинал. Выровняйте его по меткам **ID карта** на линейках размера оригинала.

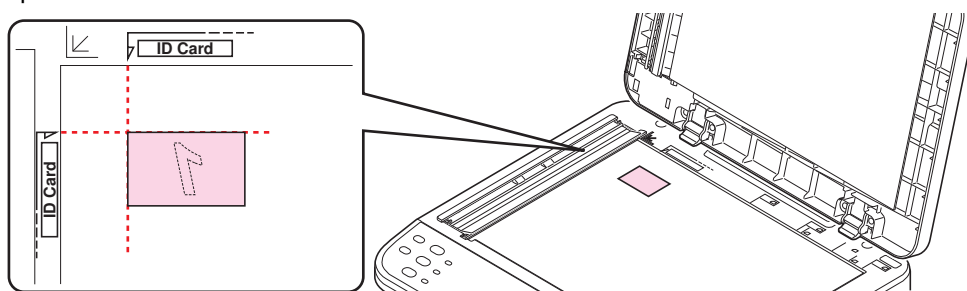

См. инструкции в разделе *Загрузка оригиналов* на стр. 2-19.

- 3 Введите число копий. (См. *Основные операции* на стр. 3-2.)
- 4 Отрегулируйте плотность. (См. *Основные операции* на стр. 3-2.)
- 5 Нажмите **[Старт]**. Сканируется одна сторона ID карты.

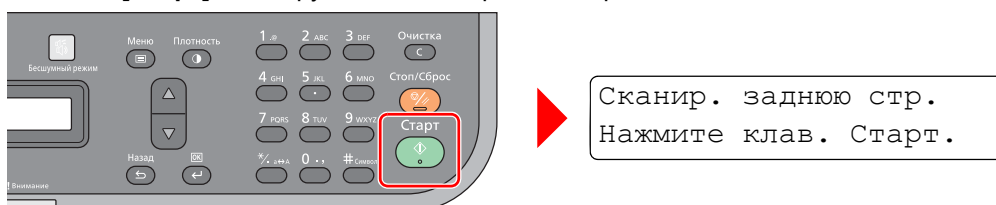

- 6 Переверните оригинал. Выровняйте его по меткам **ID карта** на линейках размера оригинала.

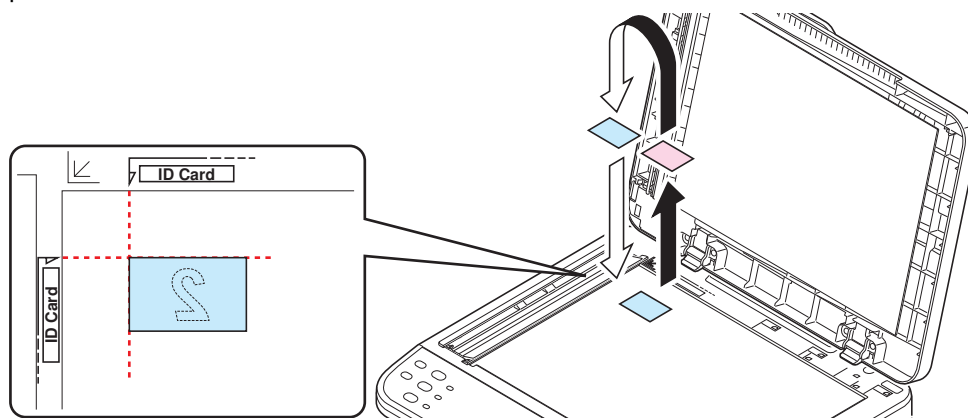

- 7** Нажмите **[Старт]**. Лицевая и обратная стороны карты будут скопированы на один лист бумаги.



4 Печать

В этой главе рассматриваются следующие темы.

Печать из прикладной программы	4-2
Информация о GX Driver	4-2
Лоток ручной подачи (FS-1025MFP, FS-1125MFP и FS-1325MFP)	4-3
Ручная двусторонняя печать (только модель FS-1120MFP и FS-1320MFP)	4-4
Окно печати	4-6
Изменение настроек по умолчанию драйвера принтера (Например, Windows 7)	4-8

Печать из прикладной программы

Ниже описана процедура печати документа, созданного в прикладной программе. Можно выбрать формат бумаги для печати.

 **Примечание** Другие параметры можно выбрать, нажав на **Свойства**, чтобы открыть соответствующее диалоговое окно. Смотрите *Информация о GX Driver*.

- 1 Загрузите требуемую бумагу в кассету.
- 2 В меню **Файл** прикладной программы выберите **Печать**. Отобразится диалоговое окно **Печать**.
- 3 Выберите выпадающий список с названиями принтеров. В нем перечислены все установленные принтеры. Выберите название принтера.
- 4 Задайте нужное число копий в поле **Число копий**. Можно напечатать до 999 копий. При работе в Microsoft Word рекомендуем нажать кнопку **Параметры и выбрать Использовать настройки принтера** в поле Подача бумаги.
- 5 Для начала печати нажмите **ОК**.

Информация о GX Driver

GX Driver состоит из следующих вкладок.

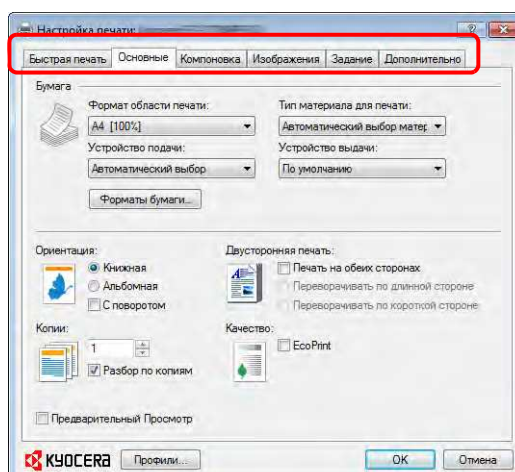

Вкладки	Описание
Быстрая печать	Эта вкладка используется для определения основных параметров печати в виде групповых профилей, к которым обеспечивается быстрый и удобный доступ.
Основные	Эта вкладка используется для выбора формата и ориентации страницы. Также выбирается источник бумаги.
Компоновка	Используется для выбора нескольких страниц на одиночном листе бумаги. Также содержит опцию масштабирования.
Изображения	Выберите эту вкладку для изменения качества печати и графических параметров.
Задание	Используется для сохранения задания печати в ящике печати. Смотрите <i>Окно печати</i> на стр. 4-6.
Дополнительно	Используется для настройки и нанесения водяных знаков на распечатку.

Лоток ручной подачи (FS-1025MFP, FS-1125MFP и FS-1325MFP)

Для ручной подачи и печати на одном листе бумаги можно нажать **[OK]** на панели управления. Данную функцию удобно использовать при загрузке одного конверта за раз в лоток ручной подачи.

- 1 Убедитесь, что **Ручная подача** выбрана как **Устройство подачи** в диалоговом окне Настройка печати окне **Свойства печати**.

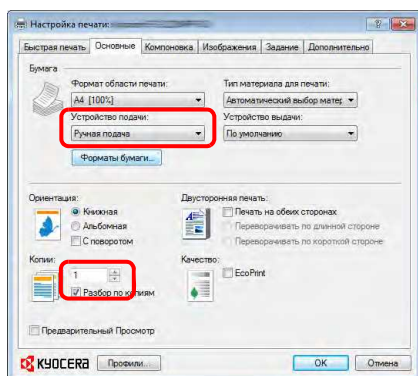

Примечание Если было выбрано значение **Автоматический выбор источника**, бумага будет подаваться автоматически из лотка ручной подачи. Если в лотке ручной подачи нет бумаги, бумага будет подаваться автоматически из кассеты.

- 2 Задайте нужное число копий в поле **Число копий**.
- 3 Выберите **OK** для возврата к диалоговому окну **Печать** и выберите **OK**.
- 4 Загрузите бумагу в лоток ручной подачи аппарата и нажмите **[OK]**. Выполняется печать на одном листе.

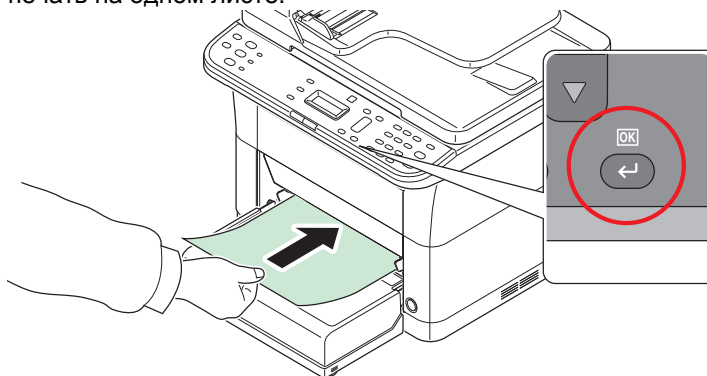

- 5 Повторите шаг 4, пока не будут напечатаны все страницы.

Ручная двусторонняя печать (только модель FS-1120MFP и FS-1320MFP)

Режим *Ручная двусторонняя печать* используется для печати на обеих сторонах бумаги. Сначала печатаются четные страницы, а затем листы загружаются снова для печати нечетных страниц. Имеется лист инструкции для помощи с правильной ориентацией и порядком загрузки листов.

 **Примечание** Убедитесь, что для приема инструкции установлен флажок в поле **Печать инструкций по ручной двусторонней печати**. Продолжайте пользоваться этой инструкцией, пока хорошо не освоите эту функцию.

1 Выберите **Печать на обеих сторонах**.

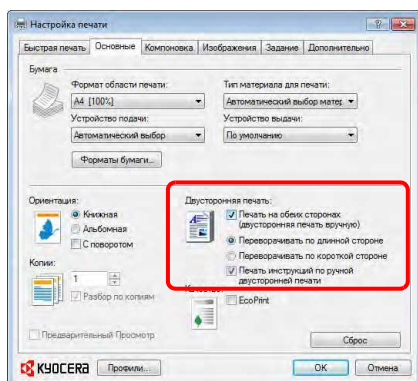

Выберите **Переворачивать по длинной стороне** для переплета на длинной стороне или **Переворачивать по короткой стороне** для переплета на короткой стороне. Для получения инструкций выберите **Печать инструкций по ручной двусторонней печати**.

2 Выберите **ОК** для возврата к диалоговому окну **Печать** и выберите **ОК** для начала печати. Отображается окно сообщения **Инструкция по ручной двусторонней печати**. Печатаются четные страницы, включая лист инструкции.

 **Примечание** Инструкции по ручной двусторонней печати будут напечатаны на листе инструкции.

3 Уберите все четные страницы (в том числе лист инструкции) из внутреннего лотка и пролистайте листы веером для разделения их перед загрузкой.

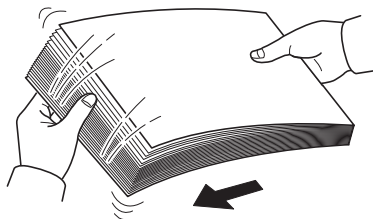

Если бумага скручена по краям, перед повторной загрузкой ее следует распрямить.

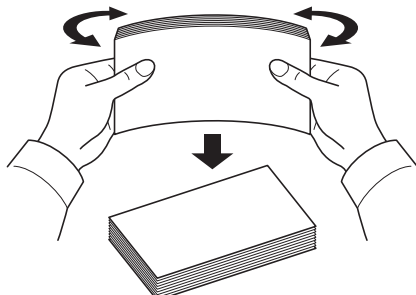

- 4** Загрузите отпечатанные четные страницы в кассету с листом инструкции лицевой стороной вниз и стрелками в направлении аппарата.

Переплет длинных сторон

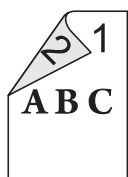

(Готовая копия)

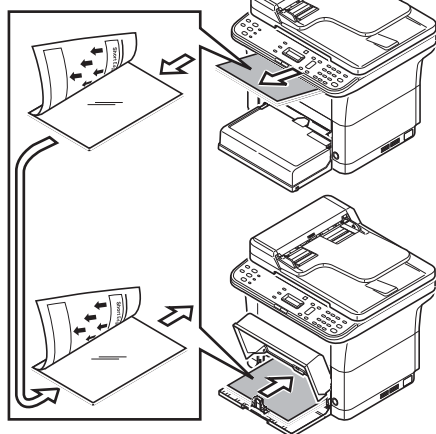
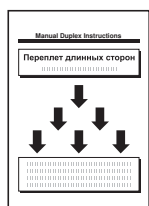

Переплет коротких сторон

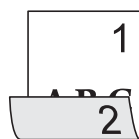

(Готовая копия)

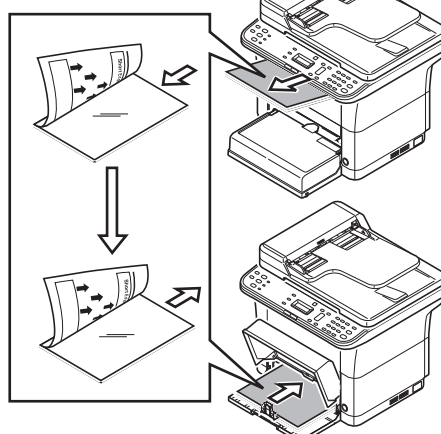

Примечание Если бумага сильно скручена в одном направлении, то для противодействия скручиванию прокатайте ее в противоположном направлении. Если это не устранил скручивание в достаточной мере, попытайтесь уменьшить число листов, закладываемых в кассету для бумаги, максимум до 100.

- 5** Выберите **ОК** в окне сообщения **Инструкция по ручной двусторонней печати** экрана драйвера принтера. Будут печататься все нечетные страницы.

Окно печати

Задание печати можно сохранить в ящик печати компьютера и напечатать с аппарата при необходимости. Для печати заданий печати, сохраненных в ящике печати, используется панель управления аппарата.

Для выбора ящика печати имеется четыре варианта — ящик по умолчанию и ящики 1–3.



Примечание Папку, используемую для ящиков 1–3, можно задать в Инструменте предварительной установки. Смотрите *Программные настройки* на стр. 2-36.

Сохранение в ящике печати

Сохранение задания печати в ящике печати.

- 1 В меню **Файл** прикладной программы выберите **Печать**. Отобразится диалоговое окно **Печать**.
- 2 Выберите **Свойства**. Отображается диалоговое окно **Свойства**.
- 3 Выберите вкладку **Задание**.
- 4 Выберите **Хранение заданий**, а затем выберите ящик печати, в котором следует сохранить задание печати, из **По умолчанию**, **Ящик 1**, **Ящик 2** или **Ящик 3**.

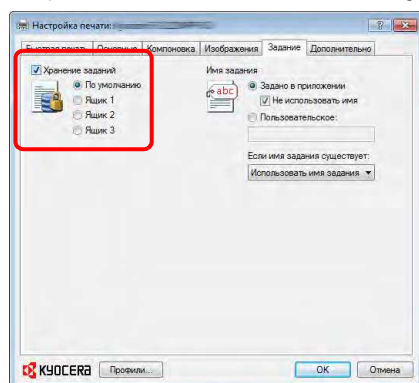

Примечание Ящик по умолчанию может использоваться только из аппарата, подключенного через USB.

- 5 Задайте имя задания для задания печати.

Параметры	Имя файла
Задано в приложении и Не использовать имя	<Имя документа> <месяц><день><год> <часы><минуты><секунды>.prn Пример: PrintBox.docx Имя файла: PrintBox 040112 030201.prn
Задано в приложении	<Имя приложения> <месяц><день><год> <часы><минуты><секунды>.prn Пример: PrintBox.docx Имя файла: Microsoft Word 040112 030201.prn
Пользовательское и Использовать имя задания+дату и время	<Пользовательское имя> <месяц><день><год> <часы><минуты><секунды>.prn Пример: Пользовательское имя — Print_A. Имя файла: Print_A 040112 030201.prn
Пользовательское имя и Заменить существующий файл	<Пользовательское имя>.prn Пример: Пользовательское имя — Print_A. Имя файла: Print_A.prn Примечание Любое сохраненное задание с тем же именем будет заменено.

- 6** Выберите **ОК** для возврата к диалоговому окну **Печать** и нажмите **ОК** для начала печати.

Печать из ящика печати

Печать задания печати, сохраненного в ящике печати.



Примечание Ящик по умолчанию может использоваться только из аппарата, подключенного через USB.

Печатаются все задания печати, сохраненные в выбранном ящике печати.

На компьютере, с которого выполняется печать из ящика печати, должна быть запущена программа KYOCERA Client Tool. Смотрите *Настройки аппарата* на стр. 2-29.

После завершения печати задания печати удаляются из ящика печати.

- 1** Нажмите **[Ящик печати]**.

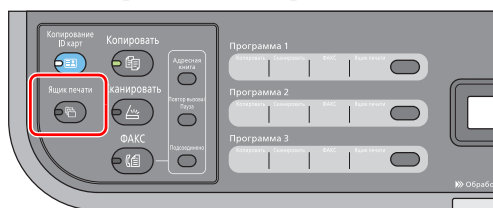

- 2** Нажмите клавиши от **[Программа 1]** до **[Программа 3]**, чтобы выбрать ящик печати.



Готов к печати.
Папка 1

Если ящик печати не выбран, выполняются задания печати в ящике по умолчанию.

В программе ящиков печати предварительно зарегистрированы следующие ящики.

Программа 1: ящик 1

Программа 2: ящик 2

Программа 3: ящик 3



Примечание Когда выбрана программа 1, 2 или 3, отображается **Имя**, заданное в Инструменте предварительной установки. Кроме того, папки для ящиков 1–3 можно изменить с помощью Инструмента предварительной установки. По поводу регистрации программ смотрите *Программные настройки* на стр. 2-36.

- 3** Нажмите **[Старт]**, чтобы начать печать.



Изменение настроек по умолчанию драйвера принтера (Например, Windows 7)

Настройки по умолчанию драйвера принтера можно изменить. Установка часто используемых параметров позволяет пропустить некоторые действия при печати.

Для этого нужно выполнить следующую процедуру.

- 1** Нажмите кнопку **Пуск**, а затем **Устройства и принтеры**.
 - 2** Правой кнопкой мыши выберите значок драйвера принтера и выберите меню **Свойства принтера** драйвера принтера.
 - 3** Нажмите кнопку **Настройка печати** во вкладке **Общие**.
 - 4** Выберите параметры по умолчанию и нажмите кнопку **ОК**.
- Подробнее о настройках см. *Printer Driver User Guide (Руководство пользователя)*.

5 Сканирование

В этой главе рассматриваются следующие темы.

Сканировать.....	5-2
Использование программ.....	5-3
Быстрое сканирование (Сканирование в PDF/Сканирование с отправкой по электронной почте/Сканирование в папку).....	5-4
Сканирование с использованием TWAIN/WIA.....	5-6

Сканировать

С помощью этой функции можно с легкостью сканировать с панели управления аппарата. Функция "Сканировать" позволяет выполнять сканирование со следующими настройками.

Параметр	Значение
Формат оригинала	Если заданы единицы измерения дюймы : Letter Если заданы единицы измерения мм : A4 Дополнительные сведения о выборе единиц измерения см. в разделе <i>Конфигурация</i> на стр. 2-54.
Метод подачи оригиналов	АВТО
Разрешение	300 × 300 т/д
Негативное изображение	Выключено
Увеличить резкость	Нет
Качество оригинала	Текст+Фото
Цвет сканирования	Полноцветный
Плотность	Обычный (0)
Имя выходного файла	Сканировать
Формат файла	PDF
Целевая папка	Для Windows Vista/Windows 7: C:\User\<Имя пользователя>\Мои документы Для Windows XP: C:\Document and Settings\<Имя пользователя>\Мои документы



Примечание Изменить параметры можно с помощью программы. Смотрите *Использование программ* на стр. 5-3.

При использовании функции Сканировать на компьютере должна быть запущена программа KYOCERA Client Tool. Смотрите *Доступ к KYOCERA Client Tool* на стр. 2-29.

Для использования функции Сканировать аппарат должен быть подключен через USB.

1 Нажмите [Сканировать].

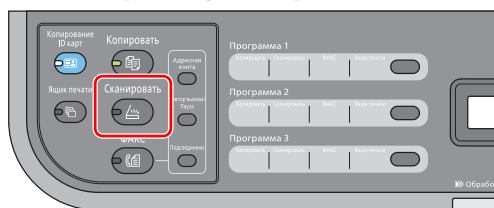

2 Положите оригиналы. См. инструкции в разделе *Загрузка оригиналов* на стр. 2-19.

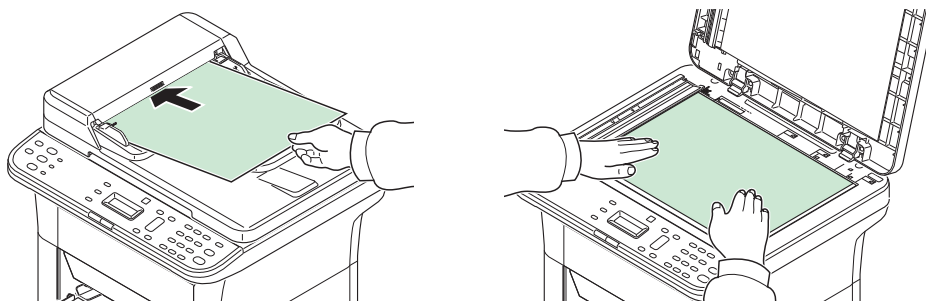

- 3** Если задана программа, нажмите клавишу программы ([**Программа 1**] - [**Программа 3**]), в которой зарегистрирована программа.

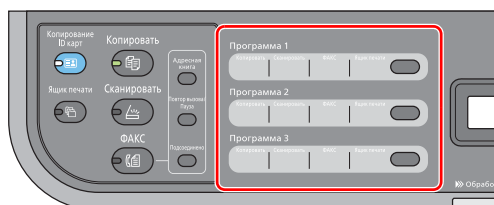

 **Примечание** Дополнительные сведения о функциях, зарегистрированных в качестве программ, см. в разделе *Использование программ* на стр. 5-3.

- 4** Нажмите [**Старт**], чтобы начать сканирование.



Использование программ

Если значения некоторых параметров приходится часто изменять по отношению к настройкам по умолчанию, можно зарегистрировать настройки в качестве программы. Чтобы при необходимости вызвать эти функции, достаточно просто выбрать номер программы.

Функции сканирования можно зарегистрировать в виде трех программ.

Предварительно зарегистрированы программы, приведенные ниже. Содержание зарегистрированных программ можно изменить и зарегистрировать заново для большего удобства использования в конкретных условиях.

Параметр	Программа 1	Программа 2	Программа 3
Имя	Папка 1	Папка 2	Папка 3
Формат оригинала	A4 (Letter)	A4 (Letter)	A4 (Letter)
Оригинал изображения	Текст+Фото	Текст+Фото	Текст+Фото
Негативное изображение	Выкл.	Выкл.	Выкл.
Увеличить резкость	Низкая	Низкая	Низкая
Цвет сканирования	Полноцветный	Полноцветный	Полноцветный
Разрешение	300 × 300 т/д	300 × 300 т/д	300 × 300 т/д
Плотность	Обычный (0)	Обычный (0)	Обычный (0)
Имя выходного файла	Сканировать	Сканировать	Сканировать
Формат файла	PDF	PDF	PDF
Quality (Качество)	—	—	—
Целевая папка	C:\User\<Имя пользователя>\Мои документы (Windows Vista/Windows 7) C:\Document and Settings\<Имя пользователя>\Мои документы (Windows XP)		

 **Примечание** Дополнительные сведения о регистрации программ и о различных функциях см. в разделе *Программные настройки* на стр. 2-36

По поводу вызова программ смотрите *Сканировать* на стр. 5-2.

Быстрое сканирование (Сканирование в PDF/Сканирование с отправкой по электронной почте/Сканирование в папку)

Выполнение сканирования из KYOCERA Client Tool. В режиме быстрого сканирования возможно сканирование 3 типов.

Сканирование в PDF: Сохранение отсканированного изображения в виде файла формата PDF. Папка указывается после выполнения сканирования.

Сканирование с отправкой по электронной почте: Файл с отсканированным изображением прикрепляется к новому сообщению электронной почты.

Сканирование в папку: Сохранение отсканированного изображения в заданной папке.

 **Примечание** Папку, в которой будет сохранено отсканированное изображение, и формат файла можно заблаговременно задать с помощью KYOCERA Client Tool. Смотрите *Настройки быстрого сканирования/TWAIN* на стр. 2-51.

Для использования быстрого сканирования аппарат должен быть подключен через USB.

- 1 Положите оригиналы. См. инструкции в разделе *Загрузка оригиналов* на стр. 2-19.

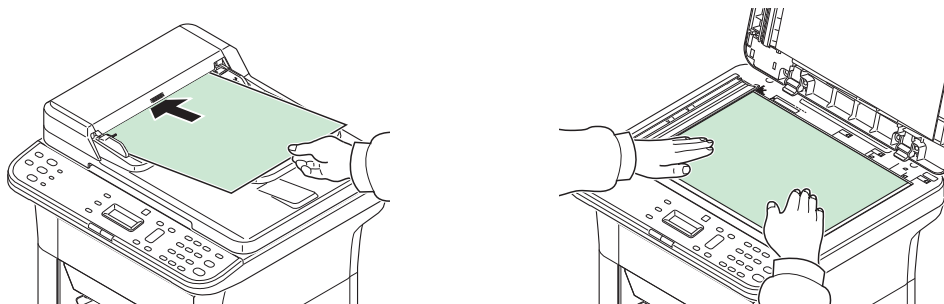

- 2 Запустите KYOCERA Client Tool, как описано в *Доступ к KYOCERA Client Tool* на стр. 2-29.
- 3 Выберите пиктограмму **Сканирование в PDF**, **Сканирование с отправкой по электронной почте** или **Сканирование в папку** во вкладке **Сканирование**. Начинается сканирование.

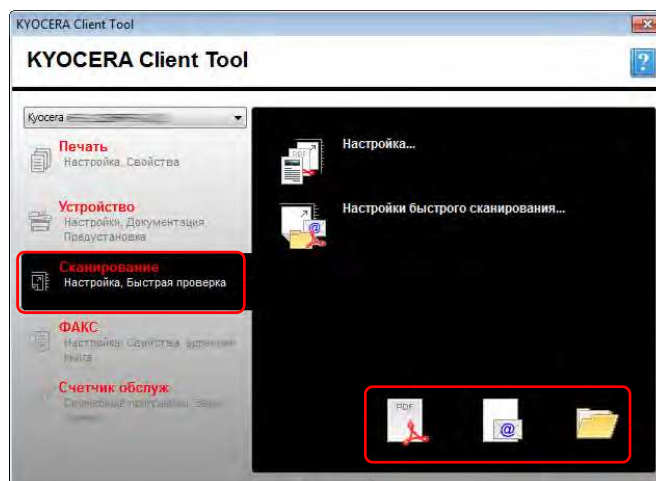

- 4 **Сканирование в PDF**

Начинается сканирование. После завершения сканирования появится диалоговое окно **Сохранить файл PDF как**. Укажите имя файла PDF и папку, в которой будет сохранено изображение.

Сканирование с отправкой по электронной почте

Начинается сканирование. После завершения сканирования запускается программа электронной почты, и отсканированное изображение прикрепляется к новому сообщению. Введите адрес, тему и текст сообщения, а затем отправьте его.

Сканирование в папку

Появится диалоговое окно **Найти папку**. Укажите папку, в которой будет сохранено изображение, и нажмите **[ОК]**. Начинается сканирование.

Сканирование с использованием TWAIN/WIA

В данном разделе описывается процедура сканирования оригинала с использованием TWAIN/WIA.

В качестве примера описано сканирование с помощью драйвера TWAIN. Драйвер WIA используется аналогичным образом.

- 1 Положите оригиналы. См. инструкции в разделе *Загрузка оригиналов* на стр. 2-19.

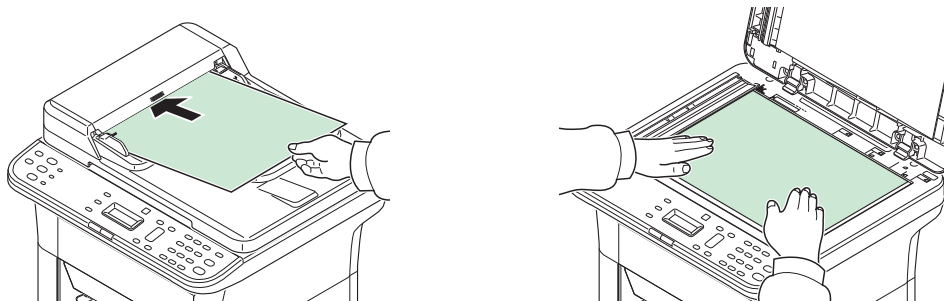

- 2 Запустите приложение, совместимое с TWAIN.
- 3 Выберите аппарат с помощью приложения и вызовите диалоговое окно TWAIN.

 **Примечание** По поводу выбора аппарата см. руководство по эксплуатации или справку для прикладного программного обеспечения.

- 4 Выберите параметры сканирования в открывшемся диалоговом окне TWAIN.

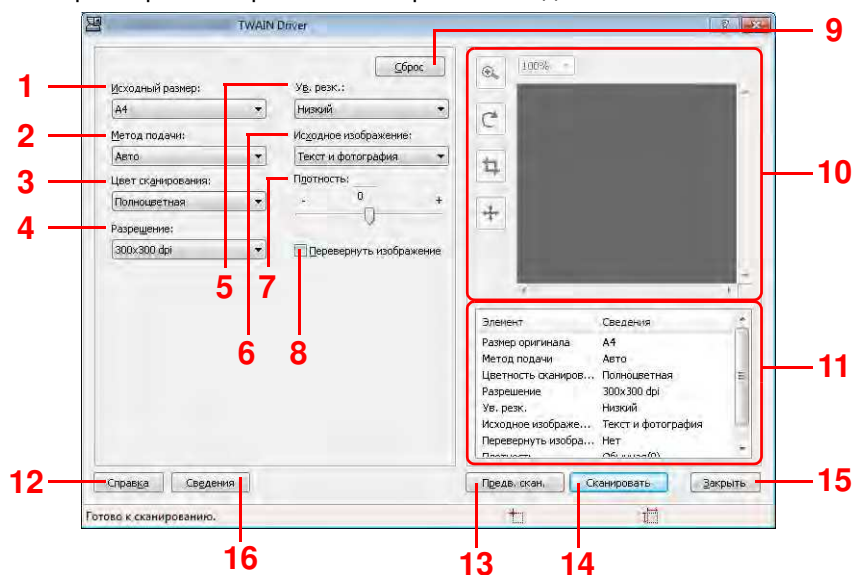

В диалоговом окне TWAIN отображаются следующие параметры.

№	Параметр	Описание
1	Исходный размер	Укажите формат сканируемых оригиналов. Выбираемые форматы различаются в зависимости от настройки Метод подачи . Значение: (когда настройка Метод подачи установлена на Авто или Стекло) Letter, Statement, Executive, A4, A5, A6, B5 (JIS), B5 (ISO), 16K, Пользовательский (когда настройка Метод подачи установлена на Автоподатчик оригиналов) Letter, Legal, Statement, Executive, A4, A5, A6, Folio, B5 (JIS), B5 (ISO), Oficio II, 16K, 216 × 340 мм, Пользовательский Примечание По поводу выбора формата Пользовательский смотрите <i>Конфигурация</i> на стр. 2-54.
2	Метод подачи	Выбор метода подачи оригиналов. Значение: Авто, Автоподатчик оригиналов, Стекло
3	Цвет сканирования	Выбор цветового режима сканирования. Значение: Монохромная, Оттенки серого, Полноцветная
4	Разрешение	Выбор степени разрешения сканирования. Значение: 200×200 dpi, 300×300 dpi, 400×400 dpi, 600×600 dpi
5	Ув. резк.	Регулировка резкости изображения. Значение: Нет, Низкий, Средний, Высокий, Descreen (дескрининг - размытие контуров и уменьшение резкости)
6	Исходное изображение	Выбор типа изображения оригинала для получения лучших результатов. Значение: Текст, Фотография, Текст и фотография
7	Плотность	Выбор плотности. Значение: от -3 (Ярче) до 3 (Темнее)
8	Перевернуть изображение	При выборе этого параметра происходит обращение цветов изображения.
9	Сброс	Восстановление настроек параметров по умолчанию.
10	Область предварительно-го о просмотра	Предварительный просмотр отсканированного изображения. Изображение можно увеличить, повернуть, обрезать или переместить.
11	Подробные сведения	Отображение списка параметров.
12	Справка	Отображение окна справки.
13	Предв. скан.	Получение изображения для предварительного просмотра.
14	Сканировать	Выполнение сканирования и передача изображения в приложение.
15	Закреть	Закрытие диалогового окна TWAIN.
16	Сведения	Отображение номера версии драйвера.

6 Настройка по умолчанию (Системное меню)

В этой главе рассматриваются следующие темы.

Настройка по умолчанию (Системное меню).....	6-2
Метод работы.....	6-2
Настройки системного меню.....	6-3
Ид. администратора.....	6-7

Настройка по умолчанию (Системное меню)

Выполнение настроек, связанных с общей работой аппарата, выполняется в системном меню.

Метод работы

Системное меню используется следующим образом.

- 1 Нажмите **[Меню]**.

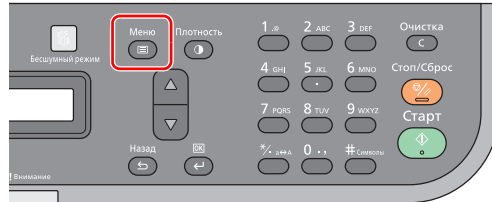

- 2 Нажмите **[▲]** или **[▼]**, чтобы выбрать **Системное меню**.

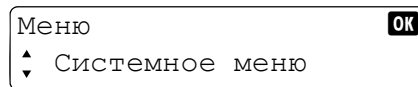

- 3 Нажмите **[OK]**.

- 4 Нажмите **[▲]** или **[▼]**, чтобы отобразить требуемое меню.

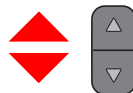
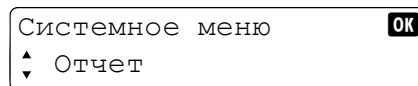

Пункты настроек отображаются последовательно при нажатии **[▲]** или **[▼]**.

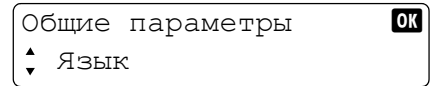
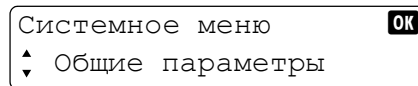

При нажатии **[OK]** отображается следующий пункт выбранного параметра. Для возврата к предыдущему экрану нажмите **[Назад]**.



Примечание Если отображается экран ввода Ид. администратора, используйте цифровую клавиатуру для ввода Ид. администратора (4 цифры) и нажмите **[OK]**. Настройкой по умолчанию является 2500 в модели FS-1025MFP, FS-1125MFP и FS-1325MFP, 2000 в модели FS-1120MFP и FS-1320MFP.

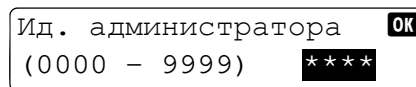

Дополнительные сведения об Ид. администратора см. в разделе *Ид. администратора* на стр. 6-7.

- 5 Для изменения настройки используйте **[▲]** or **[▼]** или цифровую клавиатуру.

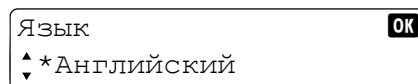

- 6 Нажмите **[OK]**. Настройка задана. Для выхода нажмите **[Меню]**.

См. раздел *Настройки системного меню* и задайте необходимые настройки.

Настройки системного меню

В системном меню содержатся следующие настройки.



Примечание Дополнительные сведения об использовании факса см. в разделе *Настройки факса* на стр. 7-25.

В системном меню имеются меню, настройки в которых можно задать с помощью компьютера. Смотрите *Конфигурация* на стр. 2-54.

Параметр	Описание	Страница для справки
Отчет	Печать отчета для проверки настроек и состояния аппарата.	6-3
Общие параметры	Общие настройки работы аппарата.	6-4
Язык	Выбор языка для экрана сообщений.	6-4
Экран по умолч.	Выбор экрана, появляющегося непосредственно после запуска (экран по умолчанию).	6-4
Звук*	Регулировка громкости динамика и громкости монитора факса. См. инструкции в разделе <i>Звук</i> на стр. 7-27.	7-27
Яркость дисплея.	Настройка яркости дисплея сообщений.	6-4
Формат оригинала	Установка формата оригинала для сканирования.	6-4
Настройки бумаги	Выбор формата бумаги и типа носителя для кассеты.	6-4
Настройка даты*	Установка даты и времени для расположения, в котором используется аппарат. См. инструкции в разделе <i>Настройка даты и времени</i> на стр. 7-2.	7-2
Настройка времени	Установка настроек, связанных со временем.	6-5
Настройки факса*	Настройка параметров функций факса. См. инструкции в разделе <i>Настройки факса</i> на стр. 7-25.	7-25
Администра.	Изменение Ид. администратора.	6-7
Настр. /поддержка	Регулировка качества печати и проведение техобслуживания аппарата.	6-6
Настройка службы		

* Данная настройка отображается только в модели FS-1120MFP, FS-1125MFP, FS-1320MFP и FS-1325MFP.

Отчет

Печать отчета для проверки настроек и состояния аппарата. Кроме того, можно настроить параметры по умолчанию для печати отчетов о результатах.

Параметр	Описание
состояния	Печать страницы состояния для проверки информации, включая данные о текущих настройках. Для выполнения печати выберите Да.
Состояние сети*	Печать состояния сети для проверки информации, включая данные о версии прошивки сетевого интерфейса, сетевого адреса и протокола. Для выполнения печати выберите Да.
Настр. отч. адм.**	Настройка параметров отчетов о работе факса. См. инструкции в разделе <i>Настройки факса</i> на стр. 7-25.
Настр. отч. р-та**	

* Данная настройка отображается только в модели FS-1025MFP, FS-1125MFP и FS-1325MFP.

** Данная настройка отображается только в модели FS-1120MFP, FS-1125MFP, FS-1320MFP и FS-1325MFP.

Общие параметры

Общие настройки работы аппарата.

Язык

Параметр	Описание
Язык	Выбор языка для экрана сообщений.

Экран по умолчанию

Параметр	Описание
Экран по умолч.	Выбор экрана, появляющегося непосредственно после запуска (экран по умолчанию). Значение: Копировать, ФАКС, Копирование ID карт Примечание Пункт "ФАКС" отображается только в модели FS-1120MFP, FS-1125MFP, FS-1320MFP и FS-1325MFP.

Яркость дисплея.

Параметр	Описание
Яркость отображ.	Настройка яркости дисплея сообщений. Значение: Темнее -3, Темнее -2, Темнее -1, Обычный 0, Ярче +1, Ярче +2, Ярче +3

Формат оригинала

Параметр	Описание
Формат оригинала	Установка формата оригинала для сканирования. Значение Для моделей, использующих метрическую систему единиц: A4, A5, A6, B5, Folio, Letter, Legal, Statement, Executive, Oficio II, 216×340 мм, 16K, ISO B5, Пользоват. Для моделей с измерениями в дюймах: Letter, Legal, Statement, Executive, Oficio II, 216×340 мм, A4, A5, A6, B5, Folio, 16K, ISO B5, Пользоват.

Настройка бумаги

Параметр	Описание
Формат бумаги	Установка формата бумаги для загрузки в кассету. Значение: A4, A5, A6, B5, 16K, ISO B5, Пользоват., Legal, Oficio II, 216×340 мм, Letter, Executive, Statement, Folio Данную настройку также можно задать с помощью компьютера. См. инструкции в разделе <i>Конфигурация</i> на стр. 2-54.
Тип носителя	Установка типа носителя для загрузки в кассету. Значение: Обычная, Черновая, Этикетки, Переработанная, Предварительно отпечатанная, Высокосортная, Калька, Карточки, Цветная, Перфорированная, Бланк, Конверт, Плотная, Высококач., Польз. 1 - 8 Названия, зарегистрированные в KYOCERA Client Tool, отображаются в пункте Пользовательская 1 - 8. См. инструкции в разделе <i>Настройки аппарата</i> на стр. 2-29. Данную настройку также можно задать с помощью компьютера. См. инструкции в разделе <i>Конфигурация</i> на стр. 2-54.

Настройки таймера



Примечание Если отображается экран ввода Ид. администратора, используйте цифровую клавиатуру для ввода Ид. администратора (4 цифры). Настройкой по умолчанию является 2500 в модели FS-1025MFP, FS-1125MFP и FS-1325MFP, 2000 в модели FS-1120MFP и FS-1320MFP.

Дополнительные сведения об Ид. администратора см. в разделе *Ид. администратора* на стр. 6-7.

Параметр	Описание
Таймер реж.ожид.	<p>При автоматическом режиме ожидания аппарат переходит в режим ожидания после заданного времени бездействия. Установка периода времени до перехода в режим ожидания.</p> <p>Значение: от 1 до 240 минут (с шагом 1 минута)</p> <p>Данную настройку также можно задать с помощью компьютера. См. инструкции в разделе <i>Конфигурация</i> на стр. 2-54.</p>
Авт. сброс панели	<p>Если в течение определенного периода времени не выполняются никакие задания, происходит автоматический сброс параметров и восстановление настроек по умолчанию. Включение/выключение функции автоматического сброса панели и установка периода времени, которое должно пройти от выполнения последнего задания до сброса.</p> <p>Значение: ВЫКЛ., Вкл. (от 5 до 495 секунд (с шагом пять секунд))</p>
Правило выключ.	<p>Для каждого типа подключения (сеть, ФАКС, USB-кабель) можно задать автоматическое выключение питания, когда аппарат не используется.</p> <p>Если выбрано значение Вкл. (автоматическое выключение питания), задайте время в параметра "Таймер выключения питания", который отображается далее.</p> <p>Значение: ВЫКЛ., Вкл.</p> <p>Пункт Сеть отображается только в моделях FS-1025MFP, FS-1125MFP и FS-1325MFP. Пункт ФАКС отображается только в моделях FS-1120MFP, FS-1125MFP, FS-1320MFP и FS-1325MFP. При использовании FS-1120MFP/FS-1125MFP/FS-1320MFP/FS-1325MFP обратите внимание, что при выключении аппарата с помощью выключателя питания будут отключены передача и прием факсов.</p> <p>Данную настройку также можно задать с помощью компьютера. См. инструкции в разделе <i>Конфигурация</i> на стр. 2-54.</p>
Таймер выключ.	<p>Установка времени до выключения питания.</p> <p>Значение: от 1 до 6 часов, 9 часов, 12 часов или от 1 день до 1 недели</p> <p>Данную настройку также можно задать с помощью компьютера. См. инструкции в разделе <i>Конфигурация</i> на стр. 2-54.</p>
Таймер очист.ошиб	<p>Если во время обработки происходит ошибка, процесс останавливается в ожидании действий, которые будут предприняты пользователем. В режиме автоматического сброса ошибки по истечении заданного интервала времени сброс ошибки выполняется автоматически. См. инструкции в разделе <i>Сообщения об ошибках</i> на стр. 9-9.</p> <p>Значение: ВЫКЛ., Вкл. (от 5 до 495 секунд (с шагом пять секунд))</p>
Время простоя	<p>Установка времени неиспользования. Подробнее см. <i>Время неиспользования</i> на стр. 7-37.</p>

Настройка и Обслуживание

Регулировка качества печати и проведение техобслуживания аппарата.

Настройка службы



Примечание Если отображается экран ввода Ид. администратора, используйте цифровую клавиатуру для ввода Ид. администратора (4 цифры). Настройкой по умолчанию является 2500 в модели FS-1025MFP, FS-1125MFP и FS-1325MFP, 2000 в модели FS-1120MFP и FS-1320MFP.

Дополнительные сведения об Ид. администратора см. в разделе *Ид. администратора* на стр. 6-7.

Параметр	Описание
Обслуживание	Данный пункт необходимо выполнять после замены комплекта для обслуживания.
New Developer (Новый блок проявки)	Данный пункт необходимо выполнять после замены блока проявки.
Новый барабан	Данный пункт необходимо выполнять после замены блока барабана.
Код страны для факса*	См. инструкции в разделе <i>Настройки факса</i> на стр. 7-25.
Настр. выз. факса*	См. инструкции в разделе <i>Настройки факса</i> на стр. 7-25.

* Данная настройка отображается только в модели FS-1120MFP, FS-1125MFP, FS-1320MFP и FS-1325MFP.

Ид. администратора

Для изменения следующих настроек в системном меню необходимо ввести Ид. администратора.

- Настройки даты (FS-1120MFP, FS-1125MFP, FS-1320MFP и FS-1325MFP)
- Настройки таймера
- Администратор
- Настр./поддержка

Если отображается экран ввода Ид. администратора, используйте цифровую клавиатуру для ввода Ид. администратора (4 цифры). Настройкой по умолчанию является 2500 в модели FS-1025MFP, FS-1125MFP и FS-1325MFP, 2000 в модели FS-1120MFP и FS-1320MFP.

Ид. администратора OK
 (0000 – 9999) ****

Изменение Ид. администратора.

Чтобы изменить Ид. администратора, выполните следующие шаги, указанные ниже.

- 1** Нажмите **[Меню]**.



- 2** Нажмите **[▲]** или **[▼]**, чтобы выбрать **Системное меню**.

- 3** Нажмите **[OK]**.

- 4** Нажмите **[▲]** или **[▼]**, чтобы выбрать **Администратор**.

- 5** Нажмите **[OK]**.

- 6** С цифровой клавиатуры введите Ид. администратора. Настройкой по умолчанию является 2500 в модели FS-1025MFP, FS-1125MFP и FS-1325MFP, 2000 в модели FS-1120MFP и FS-1320MFP.

Ид. администратора OK
 (0000 – 9999) ****

- 7** Нажмите **[OK]**.

- 8** Нажмите **[▲]** или **[▼]**, чтобы выбрать Ид. администратора.

- 9** Нажмите **[OK]**.

- 10** С помощью цифровой клавиатуры введите новый Ид. администратора.

Ид. администратора OK
 (0000 – 9999) ****

- 11** Нажмите **[OK]**.

- 12** Для подтверждения введите тот же Ид. администратора.

Подтв. ID админ. OK
 (0000 – 9999) ****

- 13** Нажмите **[OK]**. Новый Ид. администратора зарегистрирован.



Примечание Рекомендуется периодически и регулярно менять идентификатор администратора в целях безопасности. Если вы забудете свой идентификатор администратора, вы не сможете его поменять.

7 Использование факса

В этой главе рассматриваются следующие темы.

Подготовка к использованию факсимильного аппарата.....	7-2
Укажите адресата.....	7-7
Отправка факса	7-12
Получение факсов	7-22
Печать отчетов о связи	7-24
Настройки факса	7-25
Передача факсов с компьютера.....	7-39

Подготовка к использованию факсимильного аппарата

Выполните указанные ниже настройки.

Настройка даты и времени

Установите дату и время в соответствии с расположением, в котором используется аппарат.

При отправке факса с помощью функции отправки факсов заданные здесь дата и время будут печататься в заголовке факса.

- 1** Нажмите **[Меню]**.

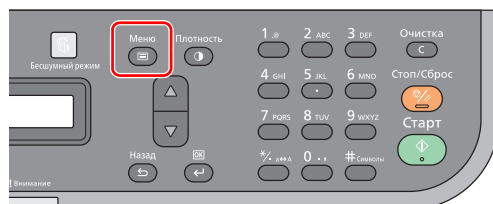

- 2** Нажмите **[▲]** или **[▼]**, чтобы выбрать **Системное меню**.
- 3** Нажмите **[OK]**.
- 4** Нажмите **[▲]** или **[▼]**, чтобы выбрать **Общие параметры**.
- 5** Нажмите **[OK]**.
- 6** Нажмите **[▲]** или **[▼]**, чтобы выбрать **Настройки даты**.
- 7** Нажмите **[OK]**.
- 8** С цифровой клавиатуры введите Ид. администратора. Настройкой по умолчанию является 2500 в модели FS-1025MFP, FS-1125MFP и FS-1325MFP, 2000 в модели FS-1120MFP и FS-1320MFP.

Ид. администратора	OK
(0000 – 9999)	****

- 9** Нажмите **[OK]**.
- 10** Нажмите **[▲]** или **[▼]**, чтобы выбрать **Дата/время**.
- 11** Нажмите **[OK]**.
- 12** С помощью цифровой клавиатуры введите дату и время.

Дата/время	OK
2012/ 3/ 3 10:00	

Введите год и нажмите **[OK]**. Затем введите значение для месяца. Аналогичным образом задайте значение дня, часа и минуты. Для возврата нажмите **[Назад]**.

- 13** Нажмите **[OK]**.
- 14** Нажмите **[▲]** или **[▼]**, чтобы выбрать **Формат даты**.
- 15** Нажмите **[OK]**.
- 16** Нажмите **[▲]** или **[▼]**, чтобы выбрать формат отображения года, месяца и даты.

Формат даты	OK
▲ Год/Месяц/День	



Примечание Доступны следующие форматы.

- Month/Day/Year (Месяц/День/Год)
- Day/Month/Year (День/Месяц/Год)
- Year/Month/Day (Год/Месяц/День)

- 17** Нажмите **[OK]**.

Ввод информации о локальном факсе

Ниже введите информацию о локальном факсе.

ТТИ (идентификация терминала передачи)

Выбор, следует ли печатать информацию о локальном факсе на станции приема.

- 1 Нажмите **[Меню]**.

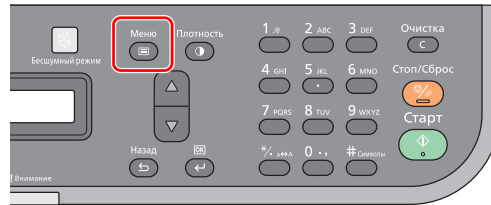

- 2 Нажмите **[▲]** или **[▼]**, чтобы выбрать Системное меню.
- 3 Нажмите **[ОК]**.
- 4 Нажмите **[▲]** или **[▼]**, чтобы выбрать Факс.
- 5 Нажмите **[ОК]**.
- 6 Нажмите **[▲]** или **[▼]**, чтобы выбрать Передача.
- 7 Нажмите **[ОК]**.
- 8 Нажмите **[▲]** или **[▼]**, чтобы выбрать ТТИ.
- 9 Нажмите **[ОК]**.
- 10 Нажмите **[▲]** или **[▼]**, чтобы выбрать Вкл. или Выкл.



Примечание Для печати номера факса отправителя факсимильным аппаратом получателя установите ТТИ на Вкл.

- 11 Нажмите **[ОК]**.

Локальное имя факса

Регистрация имени локального факса, которое будет печататься на факсах, переданных на станцию приема.

- 1 Нажмите **[Меню]**.



- 2 Нажмите **[▲]** или **[▼]**, чтобы выбрать Системное меню.
- 3 Нажмите **[ОК]**.
- 4 Нажмите **[▲]** или **[▼]**, чтобы выбрать Факс.
- 5 Нажмите **[ОК]**.
- 6 Нажмите **[▲]** или **[▼]**, чтобы выбрать Передача.
- 7 Нажмите **[ОК]**.
- 8 Нажмите **[▲]** или **[▼]**, чтобы выбрать Имя локальн. факса.
- 9 Нажмите **[ОК]**.

- 10** С цифровой клавиатуры введите локальное имя факса.

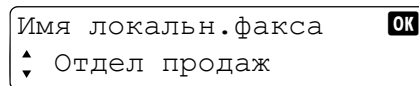

Примечание Порядок ввода символом см. в разделе *Метод ввода символов* на стр. 10-2.

- 11** Нажмите [ОК].

Локальный номер факса

Введите локальный номер факса, который будет печататься на факсах, переданных на станцию приема.

- 1** Нажмите [Меню].

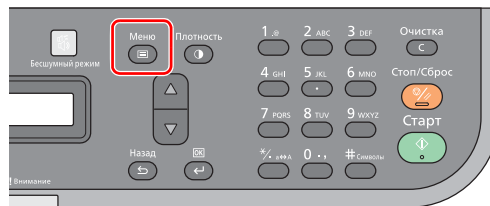

- 2** Нажмите [▲] или [▼], чтобы выбрать Системное меню.
3 Нажмите [ОК].
4 Нажмите [▲] или [▼], чтобы выбрать Факс.
5 Нажмите [ОК].
6 Нажмите [▲] или [▼], чтобы выбрать Передача.
7 Нажмите [ОК].
8 Нажмите [▲] или [▼], чтобы выбрать Локальный номер факса.
9 Нажмите [ОК].
10 С цифровой клавиатуры введите локальный номер факса.

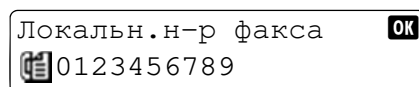

Примечание В локальном номере факса может содержаться до 20 символов.

- 11** Нажмите [ОК].

Режим набора номера факса

Выберите режим набора номера в зависимости от типа линии.



Примечание Данная настройка не отображается в некоторых регионах.

- 1** Нажмите [Меню].

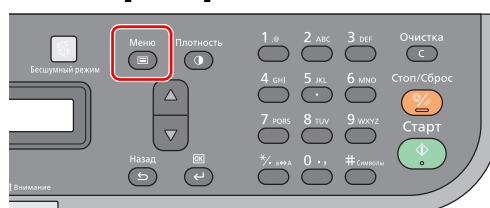

- 2** Нажмите [▲] или [▼], чтобы выбрать Системное меню.
3 Нажмите [ОК].

- 4 Нажмите [▲] или [▼], чтобы выбрать Факс.
- 5 Нажмите [OK].
- 6 Нажмите [▲] или [▼], чтобы выбрать Передача.
- 7 Нажмите [OK].
- 8 Нажмите [▲] или [▼], чтобы выбрать Реж. набора факса.
- 9 Нажмите [OK].
- 10 Нажмите [▲] или [▼], чтобы выбрать Tone (DTMF) (Тональный (DTMF)) или Pulse (10pps) (Импульсный (10 имп./мин.)).

Реж. набора факса OK
 ▲ Тональный (DTMF)
 ▼

- 11 Нажмите [OK].

Отправка в режиме ECM

Укажите, выполняется ли отправка в режиме ECM. ECM — это режим связи по спецификации ITU-T (Международного телекоммуникационного союза), при котором данные в случае ошибки передаются повторно. Факсовые аппараты, имеющие режим ECM, выполняют проверку на отсутствие ошибок во время обмена данными, что предотвращает искажение изображения ввиду шума на линии и прочих условий.



Примечание При сильном шуме на линии обмен данными может длиться несколько дольше, чем при выборе Выкл.

- 1 Нажмите [Menu].



- 2 Нажмите [▲] или [▼], чтобы выбрать Системное меню.
- 3 Нажмите [OK].
- 4 Нажмите [▲] или [▼], чтобы выбрать Факс.
- 5 Нажмите [OK].
- 6 Нажмите [▲] или [▼], чтобы выбрать Передача.
- 7 Нажмите [OK].
- 8 Нажмите [▲] или [▼], чтобы выбрать Отправка вручную.
- 9 Нажмите [OK].
- 10 Нажмите [▲] или [▼], чтобы выбрать Вкл. или Выкл.

ECM Передача OK
 ▲ Выкл.
 ▼

- 11 Нажмите [OK].

Скорость начала отправки

Задайте скорость начала отправки. При плохих условиях передачи данных факс может быть передан неправильно. В таком случае задайте меньшую скорость начала отправки.



Примечание Обычно это используется с параметром по умолчанию.

1 Нажмите [Menu].

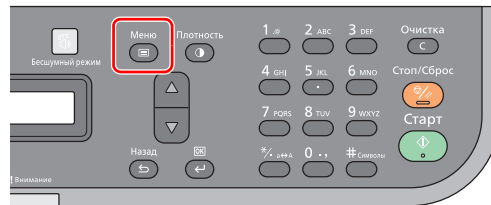

2 Нажмите [▲] или [▼], чтобы выбрать Системное меню.

3 Нажмите [OK].

4 Нажмите [▲] или [▼], чтобы выбрать Факс.

5 Нажмите [OK].

6 Нажмите [▲] или [▼], чтобы выбрать Передача.

7 Нажмите [OK].

8 Нажмите [▲] или [▼], чтобы выбрать Скорость начала отправки.

9 Нажмите [OK].

10 Нажмите [▲] или [▼] для выбора 9600б/с, 14400б/с или 33600б/с.

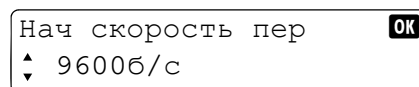

11 Нажмите [OK].

Настройка УАТС (только в Европе)

При использовании аппарата в сети, где УАТС используется для подключения нескольких телефонов для коммерческих целей, выполните следующую настройку УАТС.



Примечание До подключения аппарата к УАТС рекомендуется обратиться в компанию, установившую систему УАТС, для выполнения подключения. Обратите внимание на то, что при подключении данного аппарата к УАТС правильность его работы не гарантируется, поскольку использование некоторых функций аппарата может быть ограничено.

Параметр	Значение настройки	Описание
Обмен выбранного	PSTN	Используйте данное значение при подключении аппарата к коммутируемой телефонной сети общего пользования.
	PBX (УАТС)	Используйте данное значение при подключении аппарата к УАТС.
Набор номера PSTN	0-9 00-99	Задайте код выхода на внешнюю телефонную линию. Для получения кода обратитесь к администратору УАТС.



Примечание Для получения дальнейшей информации о выполнении настроек см. раздел *Настройка и Обслуживание* на стр. 7-28.

Регистрация адресатов в Адресной книге

Добавление нового адреса в Адресную книгу. Для редактирования Адресной книги используйте KYOCERA Client Tool. См. инструкции в разделе *Адресная книга* на стр. 2-44.

Укажите адресата

Ввод номера факса адресата с цифровой клавиатуры

Ниже приведена процедура ввода номера факса адресата с помощью цифровой клавиатуры.

- 1 Нажмите **[ФАКС]**.

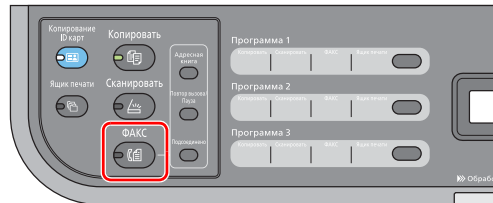

- 2 С помощью цифровой клавиатуры введите номер факса адресата.

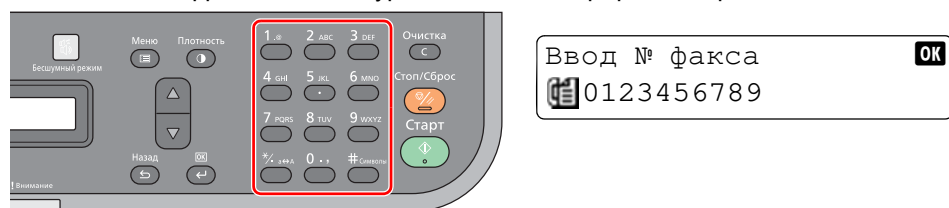

Примечание Номер факса адресата может содержать до 64 цифр.

При нажатии **[Повтор вызова/Пауза]** набор номера производится примерно через три секунды. Например, при наборе номера факса адреса с выходом на внешнюю телефонную линию можно использовать данный метод для вставки паузы до возобновления набора конкретного номера.

- 3 Нажмите **[ОК]**.

Примечание Чтобы отправить факс нескольким получателям, введите следующий номер факса и нажмите **[ОК]**. За один раз факс можно передать 100 адресатам.

Можно изменить параметр скорости начала отправки и ECM для данного адресата. Подробнее см. *Проверка и редактирование сведений об адресате* на стр. 7-8.

Выбор из Адресной книги

Выберите адресата, который зарегистрирован в Адресной книге.

Примечание Для редактирования Адресной книги используйте KYOCERA Client Tool. См. инструкции в разделе *Адресная книга* на стр. 2-44.

- 1 Нажмите **[ФАКС]**.

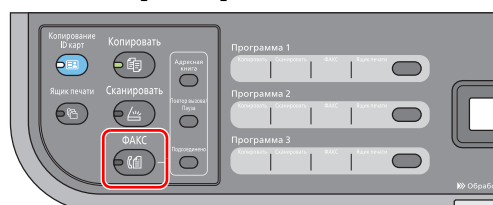

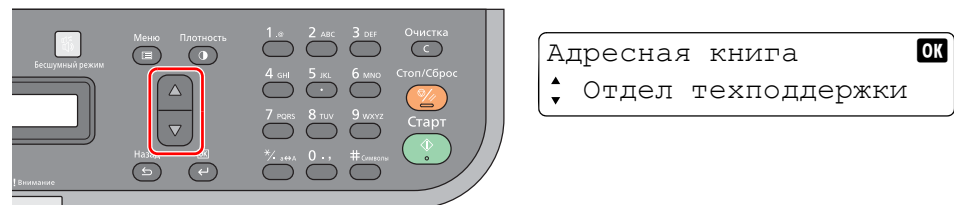
2 Нажмите [**Адресная книга**].**3** Нажмите [**▲**] или [**▼**], чтобы выбрать адресата.

Примечание Для отображения экрана поиска номера адресата нажмите цифровую клавишу. С помощью цифровой клавиатуры введите номер адресата, который требуется найти и нажмите [**OK**].

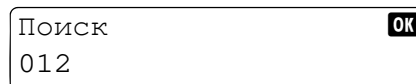
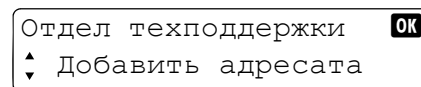
**4** Нажмите [**OK**].**5** Нажмите [**▲**] или [**▼**], чтобы выбрать **Добавить** адресата.

Примечание Чтобы проверить подробные сведения об адресате, выберите **Сведения** и нажмите [**OK**]. Можно проверить номера адресата, имя контакта, номер факса, скорость начала отправки и ECM.

6 Нажмите [**OK**].

Примечание Чтобы отправить факс нескольким адресатам, повторите шаги 2-6. За один раз факс можно передать 100 адресатам.

Порядок проверки или редактирования сведений о выбранном адресате см. в разделе *Проверка и редактирование сведений об адресате* на стр. 7-8.

Проверка и редактирование сведений об адресате

Выполнение проверки и изменения сведений об адресате.

Если номер факса адресата вводился с помощью цифровой клавиатуры, можно изменить настройки скорости начала отправки и ECM.

1 Нажмите [**Меню**].

- 2** Нажмите [**▲**] или [**▼**], чтобы выбрать Подत्व. адресата.

Меню	OK
▲ Подत्व. адресата	

- 3** Нажмите [**OK**].

Если номер факса адресата введен с цифровой клавиатуры

Можно изменить настройки скорости начала отправки и ESM.

- 1** Нажмите [**▲**] или [**▼**], чтобы выбрать адресата, сведения о котором требуется проверить или изменить, и нажмите [**OK**].

Подत्व. адресата	OK
▲ 0123456789	

- 2** Нажмите [**▲**] или [**▼**], чтобы выбрать Подробн./Измен..

0123456789	OK
▲ Подробн./Измен.	

- 3** Нажмите [**OK**].

Чтобы изменить номер факса

- 1** Нажмите [**▲**] или [**▼**], чтобы выбрать Номер ФАКСА.

Редактировать	OK
▲ Номер ФАКСА	

- 2** Нажмите [**OK**].

- 3** Чтобы изменить номер факса, повторно введите номер с цифровой клавиатуры.

Номер ФАКСА	OK
 0123456789	

- 4** Нажмите [**OK**].

Чтобы изменить скорость начала отправки

- 1** Нажмите [**▲**] или [**▼**], чтобы выбрать Нач. скор. перед..

Редактировать	OK
▲ Нач. скор. перед.	

- 2** Нажмите [**OK**].

- 3** Нажмите [**▲**] или [**▼**], чтобы выбрать требуемую скорость начала отправки.

Нач. скор. перед.	OK
▲ 33600 бит/с	

- 4** Нажмите [**OK**].

Чтобы изменить настройку ESM

- 1** Нажмите [**▲**] или [**▼**], чтобы выбрать ESM.

Редактировать	OK
▲ ESM	

- 2** Нажмите [**OK**].

- 3** Нажмите [**▲**] или [**▼**], чтобы выбрать Вкл. или Выкл.

ЕСМ	OK
▲ Вкл.	

- 4** Нажмите [**OK**].

Если адресат был выбран из Адресной книги

Можно проверить сведения об адресате.

- 1** Нажмите [**▲**] или [**▼**], чтобы выбрать адресата, сведения о котором требуется проверить, и нажмите [**OK**].

Подтв. адресата	OK
▲ Отдел техподдержки	

- 2** Нажмите [**▲**] или [**▼**], чтобы выбрать Сведения.

Отдел техподдержки	OK
▲ Сведения	

- 3** Нажмите [**OK**].

- 4** Нажмите [**▲**] или [**▼**], чтобы выбрать элемент, который требуется проверить.

Сведения	OK
▲ Имя контакта	



Примечание Можно проверить следующие элементы.

- Имя контакта
- Номер ФАКСА
- Нач. скор. перед.
- ЕСМ

- 5** Нажмите [**OK**].

Чтобы удалить адресата

- 1** Нажмите [**▲**] или [**▼**], чтобы выбрать адресата, которого требуется удалить, и нажмите [**OK**].

Подтв. адресата	OK
▲ 0123456789	

- 2** Нажмите [**▲**] или [**▼**], чтобы выбрать Удалить.

0123456789	OK
▲ Удалить	

- 3** Нажмите [**OK**].

- 4** Нажмите [**▲**] или [**▼**], чтобы выбрать Да.

- 5** Нажмите [**OK**]. Выбранный адресат удален.

Использование повторного набора номера

Функция повторного набора номера позволяет набрать последний введенный номер еще раз.

Данную функцию можно использовать, когда аппарат адресата не ответил при попытке отправить ему факс. Если необходимо отправить факс на тот же аппарат получателя, нажмите **[Повтор вызова/Пауза]**, после чего можно снова набрать номер, который набирался ранее из списка адресатов.

1 Нажмите **[ФАКС]**.



2 Нажмите **[Повтор вызова/Пауза]**.

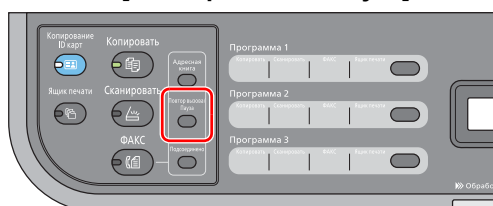

Вызывается ранее набранный номер адресата.



Примечание Информация для повторного набора номера удаляется в следующих случаях.

- Отключение питания
- При отправке факса следующему адресату (записывается новый номер для повторного набора номера).

Отправка факса

Ниже поясняется процедура отправки факсов.

Основная процедура отправки

Ниже описана основная процедура использования факсимильной системы.

- 1 Нажмите [ФАКС].

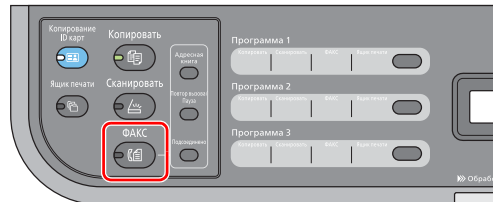

- 2 Положите оригиналы. См. инструкции в разделе *Загрузка оригиналов* на стр. 2-19.

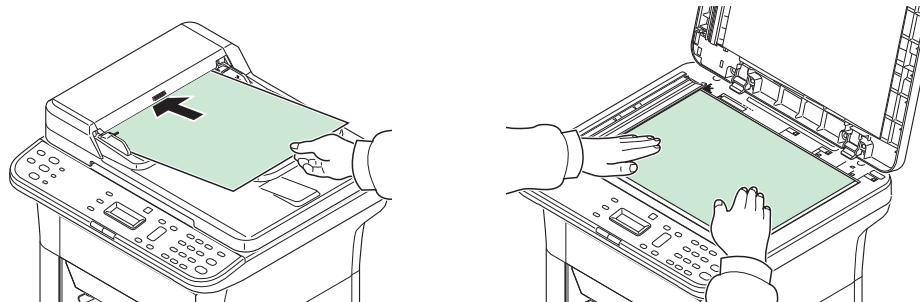

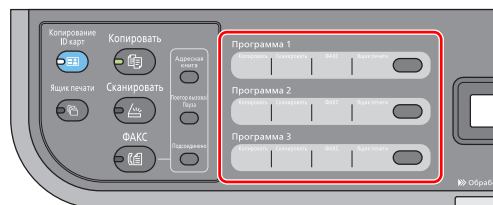

- 3 Если задана программа, нажмите клавишу программы ([Программа 1] - [Программа 3]), в которой зарегистрирована программа.

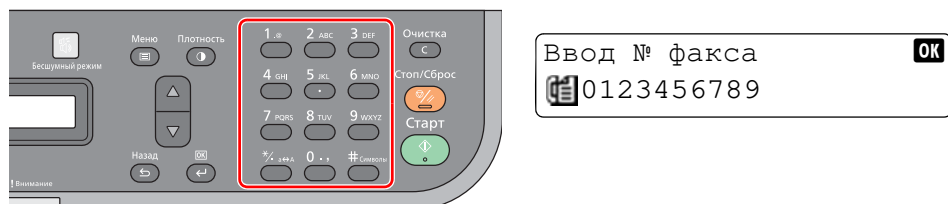

 **Примечание** Дополнительные сведения о программах см. в разделе *Использование программ* на стр. 7-15.

- 4 С помощью цифровой клавиатуры введите номер факса адресата.



 **Примечание** Номер факса адресата может содержать до 64 цифр.

При нажатии [Повтор вызова/Пауза] набор номера производится примерно через три секунды. Например, при наборе номера факса адреса с выходом на внешнюю телефонную линию можно использовать данный метод для вставки паузы до возобновления набора конкретного номера.

Сведения о процедуре выбора пункта назначения в адресной книге см. в разделе *Укажите адресата* на стр. 7-7.

- 5** Выполните настройку плотности по 7 уровням (от Ярче-3 до Темнее +3).

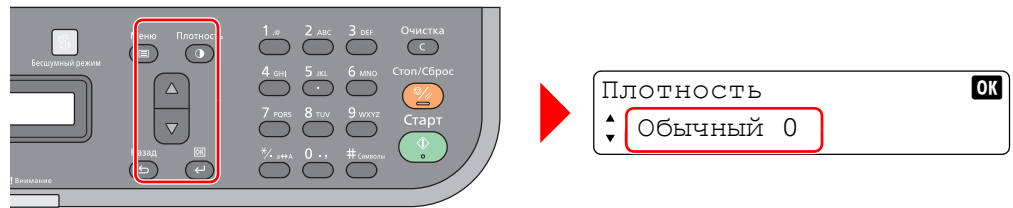

Нажмите [**Плотность**] и нажмите [**▲**] или [**▼**], чтобы выбрать требуемую плотность. Нажмите [**OK**].

- 6** Выбор функций.



Нажмите [**Меню**]. Можно выбрать настройки отправки факса.

 **Примечание** Подробнее о настройках отправки факса см. в разделе *Функции отправки факса* на стр. 7-16.

- 7** Нажмите [**Старт**]. По окончании сканирования начинается отправка.



 **Примечание** Если сканирование оригинала выполнялось со стекла, отображается запрос, следует ли отсканировать следующую страницу.

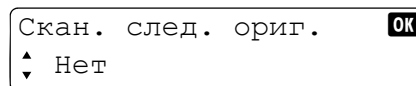

Чтобы отсканировать следующую страницу, замените предыдущую страницу следующей, выберите **Да** и нажмите [**OK**]. Выполняется сканирование следующей страницы.

Чтобы отправить факс, выберите **Нет** и нажмите [**OK**]. Начинается отправка факса.

Отмена отправки (во время сканирования оригиналов)

Чтобы отменить отставку во время сканирования оригиналов, нажмите [**Стоп/Сброс**].



Проверка и удаление задания факса

Для проверки и удаления задания факса выполните указанные ниже шаги.

Чтобы проверить задание факса

- 1 Нажмите **[Меню]**.

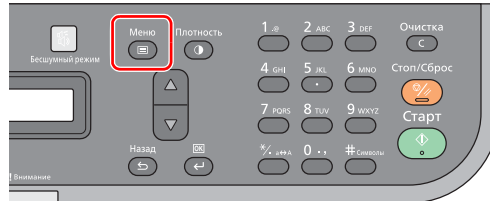

- 2 Нажмите **[▲]** или **[▼]**, чтобы выбрать Ст-с перед. факс.

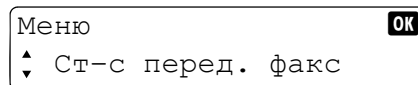

- 3 Нажмите **[OK]**.

- 4 Нажмите **[▲]** или **[▼]**. Отображается номер факса адресата.

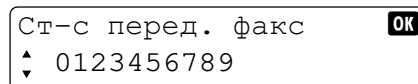

Если имеется несколько адресатов, отображается пункт Рассылка.

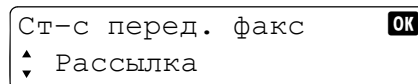

Чтобы проверить адресатов широковещательной отправки

- 5 Выберите Рассылка и нажмите **[OK]**.

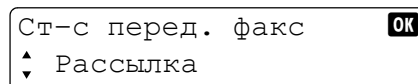

- 6 Нажмите **[▲]** или **[▼]**, чтобы выбрать Сведения.

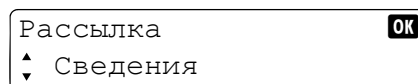

- 7 Нажмите **[OK]**.

- 8 Нажмите **[▲]** или **[▼]**. Отображается номер факса адресата.

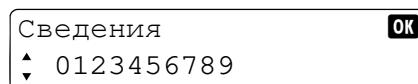

- 9 Нажмите **[OK]**.

Чтобы удалить задание факса

- 1 Нажмите **[Меню]**.

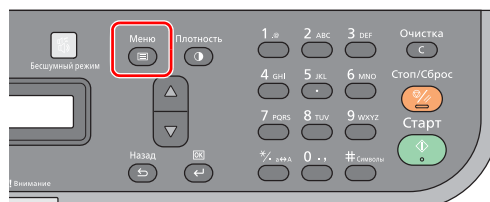

- 2** Нажмите [**▲**] или [**▼**], чтобы выбрать Ст-с перед. факс.

Меню ▲ Ст-с перед. факс)	OK
-----------------------------	-----------

- 3** Нажмите [**OK**].

- 4** Нажмите [**▲**] или [**▼**], чтобы выбрать задание факса, которое требуется удалить.

Ст-с перед. факс ▲ 0123456789	OK
----------------------------------	-----------

- 5** Нажмите [**OK**].

- 6** Нажмите [**▲**] или [**▼**], чтобы выбрать Отмена.

0123456789 ▲ Отмена	OK
------------------------	-----------

- 7** Нажмите [**OK**].

- 8** Нажмите [**▲**] или [**▼**], чтобы выбрать Да.

- 9** Нажмите [**OK**]. Выбранное задание удалено.

Использование программ

Часто используемых адресатов и настройки отправки можно зарегистрировать в [Программа 1] - [Программа 3].

Чтобы использовать программу, нажмите клавишу программы ([Программа 1] - [Программа 3]), в которой зарегистрирована программа.

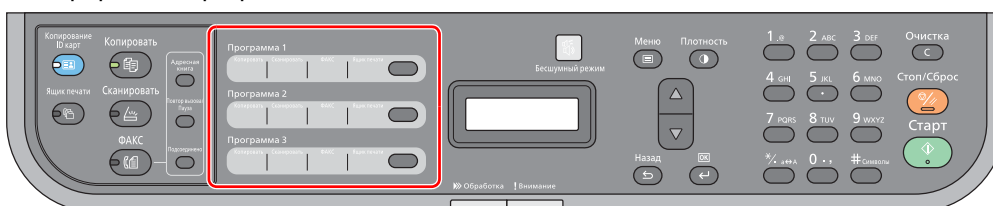

Предварительно зарегистрированы программы, приведенные ниже. Содержание зарегистрированных программ можно изменить и зарегистрировать заново для большего удобства использования в конкретных условиях.

Параметр	Программа 1	Программа 2	Программа 3
Формат оригинала	A4 (Letter)	A4 (Letter)	A4 (Letter)
Оригинал изобр.	Текст	Текст+Фото	Фото
Плотность	Обычный (0)	Обычный (0)	Обычный (0)
Разрешение	200 × 100 т/д	200 × 100 т/д	200 × 100 т/д
Адресат	(Не зарегистрировано)	(Не зарегистрировано)	(Не зарегистрировано)



Примечание Программы регистрируются с компьютера с помощью Инструмента предварительной установки. См. инструкции в разделе *Настройки по умолчанию и программные настройки* на стр. 2-36.

Функции отправки факса

Выбор разрешения факса

Установка разрешения изображений при отправке факса. Чем больше значение, тем лучше разрешение изображения. Однако при улучшении разрешения увеличивается размер файла и время, необходимое для отправки.

Параметр	Описание	
200x100 dpi - об.	при отправке оригиналов с символами стандартного размера	Типичный размер символов 10,5 пункта (пример: Разрешение Разрешение))
200x200 dpi - в.	при отправке оригиналов со сравнительно малыми символами и тонкими линиями	Типичный размер символов 8 пунктов (пример: Разрешение Разрешение))
200x400 dpi- о.в.	при отправке оригиналов с крошечными символами и линиями	Типичный размер символов 6 пунктов (пример: Разрешение Разрешение))



Примечание Настройкой по умолчанию является 200x100 dpi - об.. Чем выше разрешение, тем четче изображение, однако для передачи факса требуется больше времени.

1 Нажмите [ФАКС].

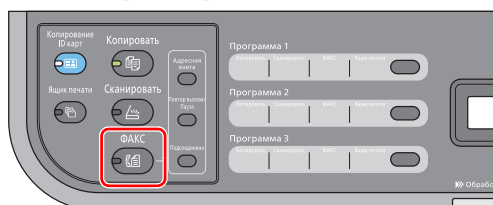

2 Нажмите [Меню].

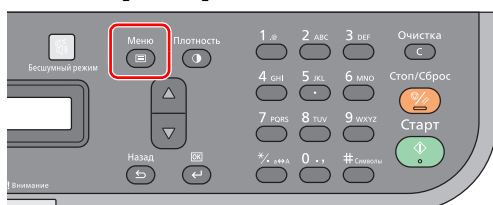

3 Нажмите [▲] или [▼], чтобы выбрать Разрешение факса.

4 Нажмите [OK].

5 Нажмите [▲] или [▼], чтобы выбрать разрешение факса.

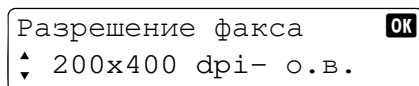

6 Нажмите [OK].

Формат оригинала

Укажите формат сканируемых оригиналов.

Ниже показан выбор форматов оригиналов.

Модель	Формат оригинала
Для моделей, использующих метрическую систему единиц	A4, A5, A6, B5, Folio, Letter, Legal, Statement, Executive, Oficio II, 216 × 340 мм, 16K, Другие (ISO B5, Пользовательский)

Модель	Формат оригинала
Для моделей с измерениями в дюймах	Letter, Legal, Statement, Executive, Oficio II, 216 × 340 мм, A4, A5, A6, B5, Folio, 16K, Другие (ISO B5, Пользовательский)

 **Примечание** Для использования формата Пользовательский задайте пользовательский формат оригинала. См. инструкции в разделе *Конфигурация* на стр. 2-54.

1 Нажмите **[ФАКС]**.



2 Нажмите **[Меню]**.

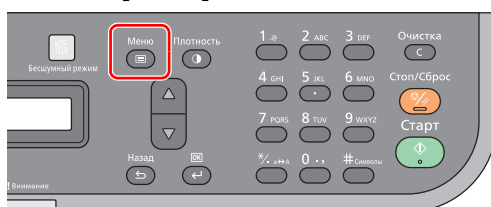

3 Нажмите **[▲]** или **[▼]**, чтобы выбрать Формат оригинала.

4 Нажмите **[OK]**.

5 Нажмите **[▲]** или **[▼]**, чтобы выбрать требуемый формат оригинала.

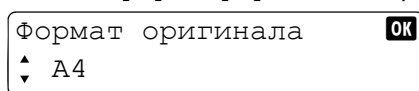

Чтобы выбрать ISO B5 или Пользоват., выберите Другие, нажмите **[OK]**, выберите ISO B5 или Пользоват. и нажмите **[OK]**.

6 Нажмите **[OK]**.

Оригинал изображения

Выберите качество изображения, подходящее для оригинала данного типа.

Параметр	Описание
Текст+Фото	Наилучшим образом подходит для оригиналов, содержащих сочетание текста и фотографий.
Фото	Наилучшим образом подходит для фотографий.
Текст	Контрастное воспроизведение текста, написанного карандашом, и мелких линий.

1 Нажмите **[ФАКС]**.

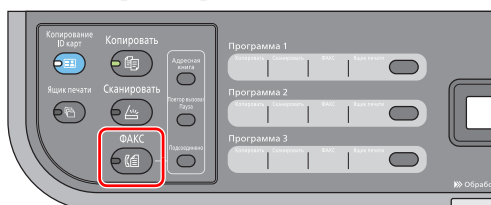

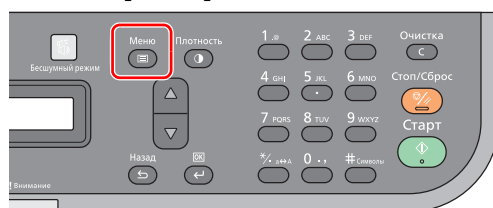
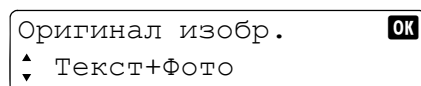
2 Нажмите **[Меню]**.**3** Нажмите **[▲]** или **[▼]**, чтобы выбрать **Оригинал изобр..****4** Нажмите **[OK]**.**5** Нажмите **[▲]** или **[▼]**, чтобы выбрать качество изображения в соответствии с типом оригинала.**6** Нажмите **[OK]**.

Отправка вручную

Данный метод позволяет выполнять отправку оригиналов нажатием кнопки **[Старт]** после проверки, что телефонное соединение с аппаратом адресата успешно установлено.

- 1** Нажмите **[ФАКС]**.



- 2** Положите оригиналы. См. инструкции в разделе *Загрузка оригиналов* на стр. 2-19.

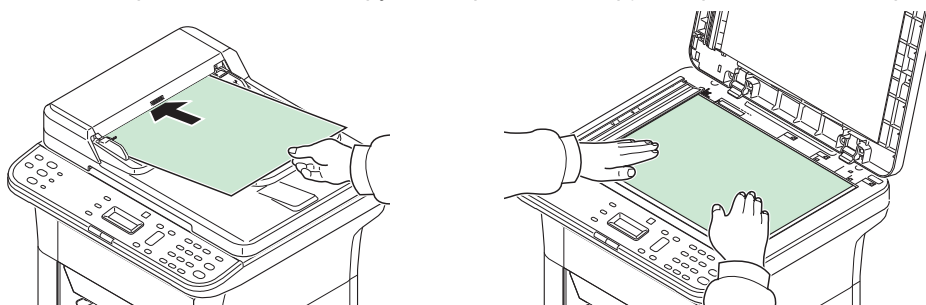

- 3** Нажмите **[Подсоединено]**.

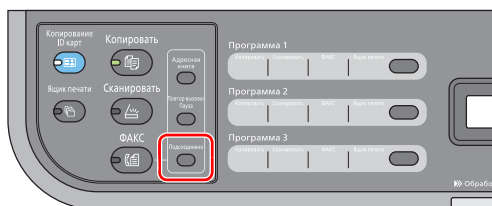

- 4** Нажмите **[▲]** или **[▼]**, чтобы выбрать *Передача вручн..*

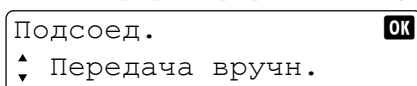

- 5** Нажмите **[OK]**.

- 6** С цифровой клавиатуры введите номер факса адресата. Выполняется набор номера адресата.

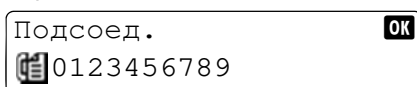

- 7** Когда слышен тональный сигнал факса, телефонное соединение с аппаратом адресата успешно установлено. Нажмите **[Старт]**. Начинается отправка.



Использование сцепленного набора номеров

Функция сцепленного набора номеров позволяет набирать номера, связывая номера факсов адресов со сцепленным номером, который является общим для нескольких адресатов.

Связав несколько телефонных номеров различных телефонных компаний со связанным номером, в дальнейшем вы сможете выбирать наиболее дешевый вариант для отправки факсов по междугородной или международной телефонной связи.



Примечание Сцепленный номер можно использовать в начале номера факса адресата. Часто используемые сцепленные номера для удобства можно зарегистрировать в Адресной книге.

- 1 Нажмите **[ФАКС]**.



- 2 Положите оригиналы. См. инструкции в разделе *Загрузка оригиналов* на стр. 2-19.

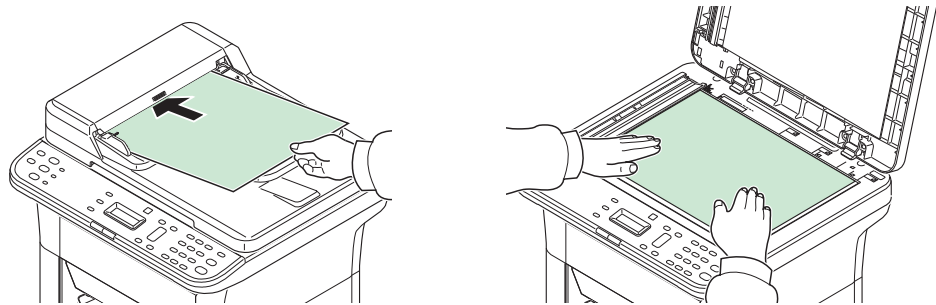

- 3 Введите номер факса, который требуется добавить к сцепленному номеру. Выберите адрес, в котором сцепленный номер зарегистрирован в Адресной книге или введите сцепленный номер с цифровой клавиатуры. См. инструкции в разделе *Укажите адресата* на стр. 7-7.

- 4 Нажмите **[Меню]**.

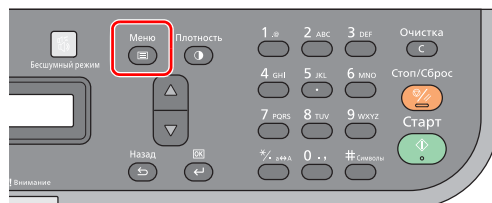

- 5 Нажмите **[▲]** или **[▼]**, чтобы выбрать **Подтв. адресата**.



- 6 Нажмите **[OK]**.

- 7 Нажмите **[▲]** или **[▼]**, чтобы выбрать сцепленный номер и затем нажмите **[OK]**.

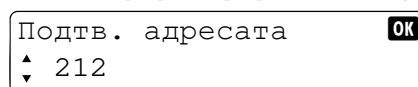

- 8 Нажмите **[▲]** или **[▼]**, чтобы выбрать **Цепь**.



9 Нажмите [OK].

Чтобы выбрать номер факса, который требуется добавить к сцепленному номеру из Адресной книге

10 Нажмите [▲] или [▼], чтобы выбрать Адресная книга.

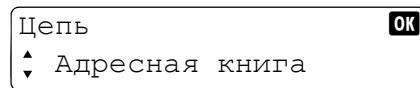

Цепь
▲
▼ Адресная книга **OK**

11 Нажмите [OK].

12 Нажмите [▲] или [▼], чтобы выбрать адресата.

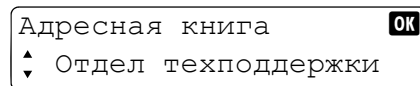

Адресная книга
▲
▼ Отдел техподдержки **OK**

13 Нажмите [OK].

14 Чтобы выбрать номер факса, повторите шаги, начиная с шага 3.

Чтобы ввести номер факса, который требуется добавить к сцепленному номеру, с цифровой клавиатуры

15 Нажмите [▲] или [▼], чтобы выбрать Ввод адреса.

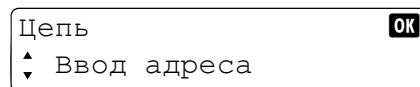

Цепь
▲
▼ Ввод адреса **OK**

16 Нажмите [OK].

17 Сцепленный номер уже введен, поэтому необходимо ввести номер факса с цифровой клавиатуры.

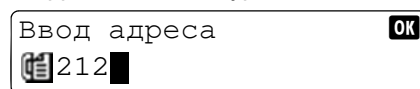

Ввод адреса **OK**
212

18 Нажмите [OK].

19 Чтобы выбрать номер факса, повторите шаги, начиная с шага 3.

20 Нажмите [Старт]. Начинается отправка.

Получение факсов

Автоматическое получение факсов

Для автоматического приема факсов на аппарате никакие специальные действия не требуются.

 **Примечание** Порядок изменения метода получения см. в разделе *Настройки получения факса* на стр. 7-23.

Порядок осуществления получения

1 Начинается получение



После отправки факса другим абонентом аппарат начинает процесс получения факса.

После начала получения факса мигает индикатор **Обработка**.

 **Примечание** Можно изменить количество звонков входящего вызова. (См. *Настройки факса* на стр. 7-25.)

2 Печать полученных факсов.

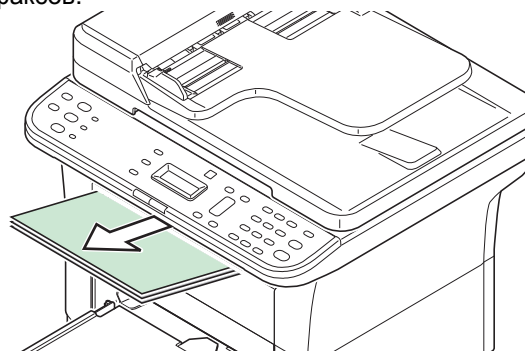

Полученные факсы выводятся во внутренний лоток стороной для печати вниз. Максимальная емкость внутреннего лотка составляет 100 листов обычной бумаги (80 г/м²). Однако фактическое количество листов может варьироваться в зависимости от состояния используемой бумаги.

ВАЖНО Когда количество листов, которые требуется напечатать, превышает емкость внутреннего лотка, извлеките из внутреннего лотка всю бумагу.

Даже когда аппарат не может выполнить печать из-за нехватки бумаги или ее застревания, он по-прежнему может получать факсы (получение в память).

Получение в память

Когда аппарат не может выполнить печать из-за нехватки бумаги или ее застревания, он временно сохраняет полученные оригиналы в память изображений. Когда состояние, препятствующее печати устранено, печать возобновляется.

Чтобы распечатать полученные оригиналы, добавьте бумагу или устранили ее застревание.

Настройки получения факса

Дата/время получения

Функция даты/времени получения добавляет дату/время получения, информацию об отправителе и количество страниц в верхнюю часть каждой страницы при печати сообщения. Данная функция полезна для проверки времени получения, когда отправитель факса находится в другом часовом поясе.



Примечание Когда полученные данные факса переадресовываются после извлечения из памяти, дата и время получения не добавляются к переадресуемым данным.

Параметр	Описание
Вкл.	Печать даты и времени получения
Выкл.	Печать даты и времени получения отменена

Для получения дальнейшей информации о выполнении настроек см. раздел *Настройки факса* на стр. 7-25.

Вывод с использованием двусторонней печати (только в модели FS-1125MFP и FS-1325MFP)

Выполнение двусторонней печати, если печатается полученный многостраничный факс.

Параметр	Описание
Вкл.	Печать на обеих сторонах.
Выкл.	Печать на обеих сторонах отменена

Для получения дальнейшей информации о выполнении настроек см. раздел *Настройки факса* на стр. 7-25.





Печать отчетов о связи

Можно настроить создание отчетов о факсимильной связи для проверки состояния отправки/получения.

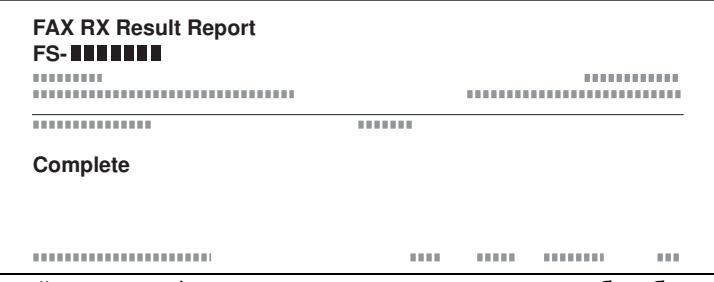

Примечание Порядок настройки отчетов см. в разделе *Отчет* на стр. 7-26.

В случае возникновения ошибки факсимильной связи код ошибки указывается в отчете. Информацию о кодах ошибок см. в разделе *Список кодов ошибок факса* на стр. 9-13.

Отчеты		Описание
Настр. адм. отч.	Отчет исх. факса	<p>Печать этого отчета администрирования выполняется после передачи каждых 50 факсов.</p> 
	Отчет вход. факса	<p>Печать этого отчета администрирования выполняется после получения каждых 50 факсов.</p> 
Настр. отч. р-та	Р-т приема факса	<p>При каждом получении факса можно распечатать отчет, чтобы убедиться, что факс был получен успешно. Отчет можно распечатывать только при возникновении ошибки.</p> 
	Р-т перед. факса	<p>При каждой отправке факса можно распечатать отчет, чтобы убедиться, что факс был отправлен успешно. В отчете о результате отправки факса также можно распечатать переданное изображение.* Отчет можно распечатывать только при возникновении ошибки.</p> 

* Только при отправке в режиме передачи из памяти.

Настройки факса

Настройки факса по умолчанию

В данном разделе поясняются настройки факса в системном меню.

Метод работы

- 1 Нажмите **[Меню]**.



- 2 Нажмите **[▲]** или **[▼]**, чтобы выбрать **Системное меню**.

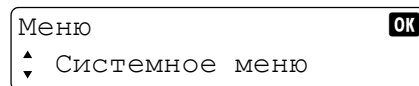

- 3 Нажмите **[OK]**.

- 4 Нажмите **[▲]** или **[▼]**, чтобы отобразить требуемое меню.

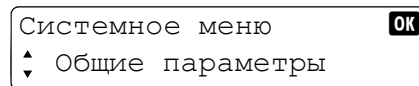
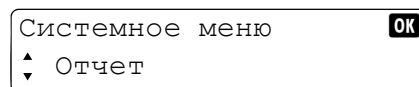

Пункты настроек отображаются последовательно при нажатии **[▲]** или **[▼]**.

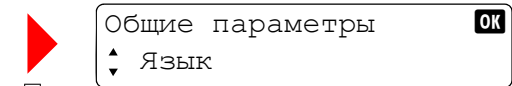

При нажатии **[OK]** отображается следующий пункт выбранного параметра. Для возврата к предыдущему экрану нажмите **[Назад]**.



Примечание Если отображается экран ввода Ид. администратора, используйте цифровую клавиатуру для ввода Ид. администратора (4 цифры) и нажмите **[OK]**. Настройкой по умолчанию является 2500 в модели FS-1025MFP, FS-1125MFP и FS-1325MFP, 2000 в модели FS-1120MFP и FS-1320MFP.

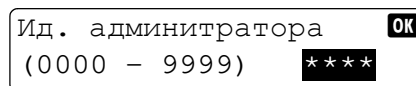

Дополнительные сведения об Ид. администратора см. в разделе *Ид. администратора* на стр. 6-7.

- 5 Нажмите **[OK]**.
- 6 Для изменения настройки используйте **[▲]** or **[▼]** или цифровую клавиатуру.

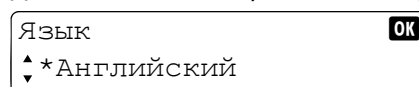

- 7 Нажмите **[OK]**. Настройка задана. Для выхода нажмите **[Меню]**.

Настройки системного меню

Ниже показаны настройки функции факса в системном меню.



Примечание Информацию о других настройках, помимо настроек факса, см. в разделе *Настройка по умолчанию (Системное меню)* на стр. 6-1.

В системном меню имеются меню, настройки в которых можно задать с помощью компьютера. Смотрите *Конфигурация* на стр. 2-54.

Параметр	Описание	Страница для справки
Отчет	Печать отчета для проверки настроек и состояния аппарата. Кроме того, можно настроить параметры по умолчанию для печати отчетов о результатах.	7-26
Общие параметры	Общие настройки работы аппарата.	7-26
ФАКС	Настройка параметров функций факса.	7-27
Администратор	Изменение Ид. администратора. См. инструкции в разделе <i>Ид. администратора</i> на стр. 6-7.	6-7
Настр. /поддержка	Регулировка качества печати и проведение техобслуживания аппарата.	7-28

Отчет

Печать отчета для проверки настроек и состояния аппарата. Кроме того, можно настроить параметры по умолчанию для печати отчетов о результатах.

Параметр	Описание
состояния	На странице состояния содержится информация о ряде пользовательских настроек. К информации, связанной с факсом, относятся локальный номер факса, локальное имя факса, настройка телефонной линии для факса и т. д. Данную информацию при необходимости можно распечатать.
Настр. отч. адм.	Отчет исх. факса Печать этого отчета администрирования выполняется после передачи каждых 50 факсов. Значение: Выкл., Вкл.
	Отчет вход. факса Печать этого отчета администрирования выполняется после передачи каждых 50 факсов. Значение: Выкл., Вкл.
Настр. отч. р-та	Р-т приема факса При каждом получении факса можно распечатать отчет, чтобы убедиться, что факс был получен успешно. Значение: Выкл., Вкл., Только отч. ошиб.
	Р-т перед. факса При каждой отправке факса можно распечатать отчет, чтобы убедиться, что факс был отправлен успешно. В отчете о результате отправки факса также можно распечатать переданное изображение. Значение: Выкл., Вкл., Только отч. ошиб.
	Прикрепить изобр. Если выбрано значение Вкл. или Только отч. ошиб., переданное изображение прикрепляется к отчету. Значение: Выкл., Вкл.

Общие параметры

Общие настройки работы аппарата.

• Звук

Параметр	Описание
Динамик факса	Регулировка громкости динамика. Громкость динамика: Громкость встроенного динамика, когда подключение к линии производится нажатием [Подсоединено] . Значение: 0 Откл. звук, 1 Мин., 2, 3 Средн., 4, 5 Макс.
Монитор факса	Регулировка громкости монитора. Громкость монитора: Громкость встроенного динамика, когда подключение к линии без нажатия [Подсоединено] , например, при отправке из памяти. Значение: 0 Откл. звук, 1 Мин., 2, 3 Средн., 4, 5 Макс.

• Формат оригинала

Установка формата оригинала для сканирования. Подробнее см. *Формат оригинала* на стр. 6-4.

• Настройка бумаги

Установка формата бумаги по умолчанию для загрузки в кассету. Подробнее см. *Настройка бумаги* на стр. 6-4.

• Настройка даты

Конфигурация даты/времени и настройки формата даты. Подробнее см. *Настройка даты и времени* на стр. 7-2.

• Настройки таймера



Примечание Если отображается экран ввода Ид. администратора, используйте цифровую клавиатуру для ввода Ид. администратора (4 цифры). Настройкой по умолчанию является 2500 в модели FS-1025MFP, FS-1125MFP и FS-1325MFP, 2000 в модели FS-1120MFP и FS-1320MFP.

Дополнительные сведения об Ид. администратора см. в разделе *Ид. администратора* на стр. 6-7.

Параметр	Описание
Время простоя	Установка времени неиспользования. Подробнее см. <i>Время неиспользования</i> на стр. 7-37.

Настройка ФАКС

Можно выполнить настройки, связанные с функцией факса.

• Отправка

Параметр	Описание
ТТИ	Идентификация терминала передачи (ТТИ) — это информация об аппарате (передающем терминале), которая печатается на факсе, принятом аппаратом адресата. Данная информация включает дату и время отправки, количество отправленных страниц и номер факса. Смотрите <i>ТТИ (идентификация терминала передачи)</i> на стр. 7-3.
Имя локальн. факса	Регистрация локального номера факса, который будет печататься в идентификации терминала передачи (ТТИ). Смотрите <i>Локальное имя факса</i> на стр. 7-3.
Локальн. н-р факса	Регистрация локального номера факса, который будет печататься в области идентификации терминала передачи (ТТИ). Смотрите <i>Локальный номер факса</i> на стр. 7-4.
Реж. набора факса	Выберите тип линии в соответствии с имеющейся телефонной линией. Обратите внимание на то, что при выборе неправильного типа телефонной линии отправка факса будет невозможна. Смотрите <i>Режим набора номера факса</i> на стр. 7-4. Примечание Данная настройка не отображается в некоторых регионах.
Число повт.	Количество повторных попыток, выполняемых автоматически, можно изменить.

Параметр	Описание
Отправка в режиме ESM	Укажите, выполняется ли отправка в режиме ESM. ESM — это режим связи по спецификации ITU-T (Международного телекоммуникационного союза), при котором данные в случае ошибки передаются повторно. Факсовые аппараты, имеющие режим ESM, выполняют проверку на отсутствие ошибок во время обмена данными, что предотвращает искажение изображения ввиду шума на линии и прочих условий. Смотрите <i>Отправка в режиме ESM</i> на стр. 7-5. Значение: Вкл., Выкл. Примечание При сильном шуме на линии обмен данными может длиться несколько дольше, чем при выборе Выкл.
Скорость начала отправки	Задайте скорость начала отправки. При плохих условиях передачи данных факс может быть передан неправильно. В таком случае задайте меньшую скорость начала отправки. Смотрите <i>Скорость начала отправки</i> на стр. 7-6. Значение: 9600б/с, 14400б/с, 33600б/с Примечание Обычно это используется с параметром по умолчанию.

- Получение

Параметр	Описание
Звонки (Обычный)	Количество звонков, после которых аппарат принимает звонок, можно при необходимости изменить. Примечание Данная настройка не отображается в некоторых регионах..
Настр. пересылки	Конфигурация настроек переадресации. Смотрите <i>Настройки переадресации</i> на стр. 7-30.
Дата/время приема	Функция даты/времени получения добавляет дату/время получения, информацию об отправителе и количество страниц в верхнюю часть каждой страницы при печати сообщения. Данная функция полезна для проверки времени получения, когда отправитель факса находится в другом часовом поясе. Значение: Вкл., Выкл.
Двухст. печать	Выполнение двусторонней печати, если печатается полученный многостраничный факс. Значение: Вкл., Выкл.
Огранич. приема	Установка ограничения приема. Смотрите <i>Ограничение приема</i> на стр. 7-35.
Неизв. № приема	Если установлено ограничение приема, можно выбрать, допускается ли получение факса от отправителей, не предоставивших номер факса. Смотрите <i>Ограничение приема</i> на стр. 7-35.
ESM RX	Укажите, выполняется ли прием в режиме ESM. Значение: Вкл., Выкл.
Нач. скор. RX	Задайте скорость начала приема. Значение: 9600б/с, 14400б/с, 33600б/с

Настройка и Обслуживание

Регулировка качества печати и проведение техобслуживания аппарата.

- Служебные настройки



Примечание Если отображается экран ввода Ид. администратора, используйте цифровую клавиатуру для ввода Ид. администратора (4 цифры). Настройкой по умолчанию является 2500 в модели FS-1025MFP, FS-1125MFP и FS-1325MFP, 2000 в модели FS-1120MFP и FS-1320MFP.

Дополнительные сведения об Ид. администратора см. в разделе *Ид. администратора* на стр. 6-7.

Параметр	Описание
Код страны факса	Для использования данного меню проконсультируйтесь с дилером или представителем сервиса.

Параметр	Описание
Настр. выз. факса*	При использовании аппарата в сети, где УАТС используется для подключения нескольких телефонов для коммерческих целей, выполните следующую настройку УАТС.
Обмен выбранного	Если аппарат подключается к УАТС, выберите РВХ. Значение: РВХ, РSTN
Набор номера РSTN	Задайте код выхода на внешнюю телефонную линию. Для получения кода обратитесь к администратору УАТС. Значение: 0-9, 00-99

* Данная настройка не отображается в некоторых регионах.

Настройки переадресации

При получении факса можно переслать полученное изображение на другие аппараты факсимильной связи или задать печать.

Настройка переадресации

Для настройки используйте приведенную ниже процедуру.

- 1 Нажмите **[Меню]**.



- 2 Нажмите **[▲]** или **[▼]**, чтобы выбрать Системное меню.
- 3 Нажмите **[OK]**.
- 4 Нажмите **[▲]** или **[▼]**, чтобы выбрать Факс.
- 5 Нажмите **[OK]**.
- 6 Нажмите **[▲]** или **[▼]**, чтобы выбрать Прием.
- 7 Нажмите **[OK]**.
- 8 Нажмите **[▲]** или **[▼]**, чтобы выбрать Настр. пересылки.
- 9 Нажмите **[OK]**.
- 10 Нажмите **[▲]** или **[▼]**, чтобы выбрать Пересылка.

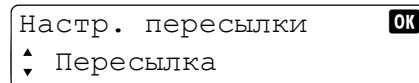

- 11 Нажмите **[OK]**.
- 12 Для включения функции Пересылка нажмите **[▲]** или **[▼]**, чтобы выбрать Вкл.



- 13 Нажмите **[OK]**.

Регистрация адресата для переадресации

Для регистрации адресата для переадресации используйте приведенную ниже процедуру.

- 1 Нажмите **[Меню]**.

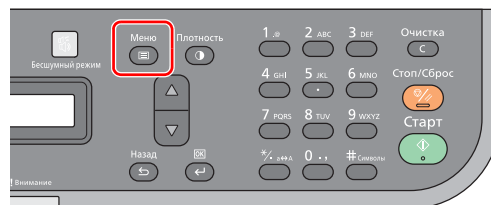

- 2 Нажмите **[▲]** или **[▼]**, чтобы выбрать Системное меню.
- 3 Нажмите **[OK]**.
- 4 Нажмите **[▲]** или **[▼]**, чтобы выбрать Факс.
- 5 Нажмите **[OK]**.
- 6 Нажмите **[▲]** или **[▼]**, чтобы выбрать Прием.

- 7 Нажмите [OK].
- 8 Нажмите [▲] или [▼], чтобы выбрать Настр. пересылки.
- 9 Нажмите [OK].
- 10 Нажмите [▲] или [▼], чтобы выбрать Адресат пересылки.

Настр. пересылки	OK
▲ ▼	Адресат пересылки

- 11 Нажмите [OK].
- 12 Нажмите [▲] или [▼], чтобы выбрать Добавить.

Адресат пересылки	OK
▲ ▼	Добавить

- 13 Нажмите [OK].

Выбор адресата для переадресации из Адресной книги

- 14 Нажмите [▲] или [▼], чтобы выбрать Адресная книга.

Добавить	OK
▲ ▼	Адресная книга

- 15 Нажмите [OK].
- 16 Нажмите [▲] или [▼], чтобы выбрать адресата.

Адресная книга	OK
▲ ▼	Отдел техподдержки

- 17 Нажмите [OK].

Непосредственный ввод адресата для переадресации

- 18 Нажмите [▲] или [▼], чтобы выбрать Ввод адреса.

Добавить	OK
▲ ▼	Ввод адреса

- 19 Нажмите [OK].
- 20 Чтобы изменить номер факса, повторно введите номер с цифровой клавиатуры.

Ввод адреса	OK
 0123456789	

- 21 Нажмите [OK].

Изменение и удаление сведений регистрации

Для изменения или удаления сведений регистрации используйте приведенную ниже процедуру.

- 1 Нажмите [Меню].



- 2 Нажмите [▲] или [▼], чтобы выбрать Системное меню.

- 3 Нажмите [OK].
- 4 Нажмите [▲] или [▼], чтобы выбрать Факс.
- 5 Нажмите [OK].
- 6 Нажмите [▲] или [▼], чтобы выбрать Прием.
- 7 Нажмите [OK].
- 8 Нажмите [▲] или [▼], чтобы выбрать Настр. пересылки.
- 9 Нажмите [OK].
- 10 Нажмите [▲] или [▼], чтобы выбрать Адресат пересылки.

Настр. пересылки	OK
▲ ▼	Адресат пересылки

- 11 Нажмите [OK].
- 12 Нажмите [▲] или [▼], чтобы выбрать Подтверждение.

Адресат пересылки	OK
▲ ▼	Подтверждение

- 13 Нажмите [OK].

Если номер факса адресата введен с цифровой клавиатуры

Можно изменить настройки скорости начала отправки и ECM.

- 1 Нажмите [▲] или [▼], чтобы выбрать адресата, сведения о котором требуется изменить, и нажмите [OK].

Подтверждение	OK
▲ ▼	0123456789

- 2 Нажмите [▲] или [▼], чтобы выбрать ППочтобн./измен..

0123456789	OK
▲ ▼	Почтобн./измен..

- 3 Нажмите [OK].
- 4 Нажмите [▲] или [▼], чтобы выбрать Номер ФАКСА.

Редактировать	OK
▲ ▼	Номер ФАКСА

- 5 Нажмите [OK].
- 6 Чтобы изменить номер факса, повторно введите номер с цифровой клавиатуры.

Номер ФАКСА	OK
 0123456789	

- 7 Нажмите [OK].
- 8 Нажмите [▲] или [▼], чтобы выбрать Нач. скор. перед..

Редактировать	OK
▲ ▼	Нач. скор. перед..

- 9 Нажмите [OK].

- 10** Нажмите [▲] или [▼], чтобы выбрать требуемую скорость начала отправки.

Нач. скор. перед.	OK
▲ 33600 бит/с	▼

- 11** Нажмите [OK].

- 12** Нажмите [▲] или [▼], чтобы выбрать ЕСМ.

Редактировать	OK
▲ ЕСМ	▼

- 13** Нажмите [OK].

- 14** Нажмите [▲] или [▼], чтобы выбрать Вкл. или Выкл.

ЕСМ	OK
▲ Вкл.	▼

- 15** Нажмите [OK].

Если адресат был выбран из Адресной книги

Можно проверить сведения об адресате.

- 1** Нажмите [▲] или [▼], чтобы выбрать адресата, сведения о котором требуется проверить, и нажмите [OK].

Подтверждение	OK
▲ Отдел техподдержки	▼

- 2** Нажмите [▲] или [▼], чтобы выбрать Сведения.

Отдел техподдержки	OK
▲ Сведения	▼

- 3** Нажмите [OK].

- 4** Нажмите [▲] или [▼], чтобы выбрать элемент, который требуется проверить.

Сведения	OK
▲ Имя контакта	▼



Примечание Можно проверить следующие элементы.

- Имя контакта
- Номер ФАКСА
- Нач. скор. перед.
- ЕСМ

- 5** Нажмите [OK].

Чтобы удалить адресата для переадресации

- 1** Нажмите [▲] или [▼], чтобы выбрать адресата, которого требуется удалить, и нажмите [OK].

Подтверждение	OK
▲ 0123456789	▼

- 2** Нажмите [▲] или [▼], чтобы выбрать Удалить.

0123456789	OK
▲ Удалить	▼

- 3 Нажмите [OK].
- 4 Нажмите [▲] или [▼], чтобы выбрать Да.
- 5 Нажмите [OK]. Выбранный адресат удален.

Настройка времени переадресации

Установка времени начала и окончания периода включения переадресации.

- 1 Нажмите [Меню].



- 2 Нажмите [▲] или [▼], чтобы выбрать Системное меню.
- 3 Нажмите [OK].
- 4 Нажмите [▲] или [▼], чтобы выбрать Факс.
- 5 Нажмите [OK].
- 6 Нажмите [▲] или [▼], чтобы выбрать Прием.
- 7 Нажмите [OK].
- 8 Нажмите [▲] или [▼], чтобы выбрать Настр. пересылки.
- 9 Нажмите [OK].
- 10 Нажмите [▲] или [▼], чтобы выбрать Время пересылки.

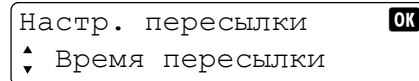

- 11 Нажмите [OK].
- 12 Нажмите [▲] или [▼], чтобы выбрать Весь день или Установл. время.

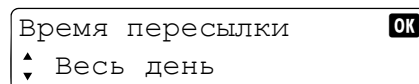

Для того чтобы переадресация выполнялась весь день, выберите *Весь день* и нажмите [OK].

Чтобы задать время начала и окончания переадресации, выберите *Установл. время* и нажмите [OK], затем задайте время начала и окончания переадресации.

Настройки времени начала и окончания переадресации

- 13 С помощью цифровой клавиатуры введите время начала.



Введите значение часа и нажмите [OK]. Затем введите значение для минуты.

- 14 Нажмите [OK].

- 15 С помощью цифровой клавиатуры введите время окончания.

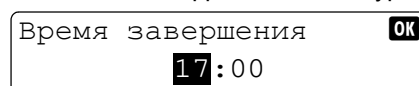

Введите значение часа и нажмите [OK]. Затем введите значение для минуты.

16 Нажмите [ОК].**Настройка печати**

Установка, следует ли распечатывать полученные оригиналы при их переадресации.

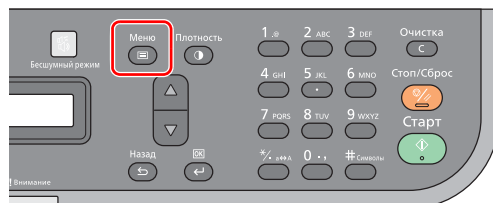
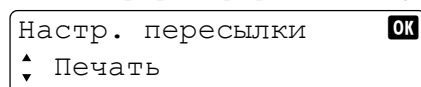
1 Нажмите [Меню].**2** Нажмите [▲] или [▼], чтобы выбрать Системное меню.**3** Нажмите [ОК].**4** Нажмите [▲] или [▼], чтобы выбрать Факс.**5** Нажмите [ОК].**6** Нажмите [▲] или [▼], чтобы выбрать Прием.**7** Нажмите [ОК].**8** Нажмите [▲] или [▼], чтобы выбрать Настр. пересылки.**9** Нажмите [ОК].**10** Нажмите [▲] или [▼], чтобы выбрать Печать.**11** Нажмите [ОК].**12** Нажмите [▲] или [▼], чтобы выбрать Вкл. (печатать) или Вык. (не печатать).**13** Нажмите [ОК].**Ограничение приема**

Можно запретить получение факсимильных сообщений от абонентов, зарегистрированных в списке заблокированных номеров, и абонентов, не зарегистрировавших параметры ТТІ (номер своего факса). (Запрет или разрешение на получение факсимильных сообщений от абонентов, не зарегистрировавших параметры ТТІ задается в *Прием с неизвестного номера* на стр. 7-36.)

 **Примечание** Список заблокированных номеров регистрируется с помощью компьютера. См. инструкции в разделе *Адресная книга* на стр. 2-44.

Настройка ограничения приема

Чтобы отказаться от приема факсимильных сообщений от абонентов, внесенных в список заблокированных номеров, выполните приведенную ниже процедуру.

 **Примечание** Чтобы включить ограничение приема, установите флажок **Включить блокировку номера**. См. инструкции в разделе *Регистрация списка заблокированных номеров* на стр. 2-49.

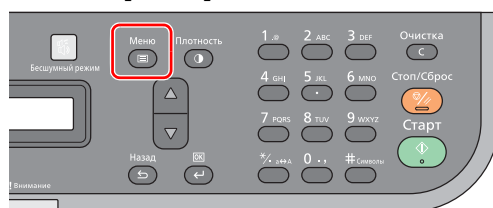
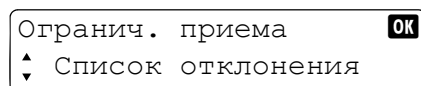
1 Нажмите [**Меню**].**2** Нажмите [**▲**] или [**▼**], чтобы выбрать Системное меню.**3** Нажмите [**ОК**].**4** Нажмите [**▲**] или [**▼**], чтобы выбрать Факс.**5** Нажмите [**ОК**].**6** Нажмите [**▲**] или [**▼**], чтобы выбрать Прием.**7** Нажмите [**ОК**].**8** Нажмите [**▲**] или [**▼**], чтобы выбрать Огранич. приема.**9** Нажмите [**ОК**].**10** Нажмите [**▲**] или [**▼**], чтобы выбрать Список отклонения.**11** Нажмите [**ОК**].**Прием с неизвестного номера**

Когда задано ограничение приема, можно запретить или разрешить прием факсимильных сообщений от абонентов, которые не задали параметры ТТІ (номер своего факса). Для изменения настройки ограничения приема от абонентов, которые не задали параметры ТТІ, выполните приведенную ниже процедуру.

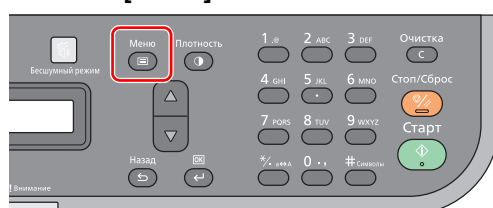

Примечание Чтобы запретить прием сообщений от абонентов, не задавших параметры ТТІ, установите флажок **Блокировать все неизвестные номера**. См. инструкции в разделе *Регистрация списка заблокированных номеров* на стр. 2-49.

1 Нажмите [**Меню**].**2** Нажмите [**▲**] или [**▼**], чтобы выбрать Системное меню.**3** Нажмите [**ОК**].**4** Нажмите [**▲**] или [**▼**], чтобы выбрать Факс.**5** Нажмите [**ОК**].**6** Нажмите [**▲**] или [**▼**], чтобы выбрать Прием.**7** Нажмите [**ОК**].**8** Нажмите [**▲**] или [**▼**], чтобы выбрать Неизв. № приема.**9** Нажмите [**ОК**].

- 10** Нажмите [▲] или [▼], чтобы выбрать Отклонить или Разрешить.

Неизв. № приема	OK
▲ Отклонить	

- 11** Нажмите [OK].

Время неиспользования

С помощью данной функции задается период времени, в течение которого аппарат не печатает полученные факсимильные сообщения. Даже в течение времени неиспользования можно выполнять операции, введя код разблокировки (4 цифры).

ВАЖНО Когда задано время неиспользования, в дополнение к печати факсов выполнение всех иных операций запрещено в течение периода времени неиспользования, включая печать копий, заданий печати и данных, переданных драйвером факса.

Для установления времени неиспользования и регистрации кода разблокировки для времени неиспользования выполните приведенные ниже действия.

- 1** Нажмите [Меню].

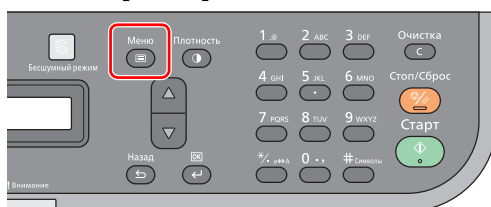

- 2** Нажмите [▲] или [▼], чтобы выбрать Системное меню.
- 3** Нажмите [OK].
- 4** Нажмите [▲] или [▼], чтобы выбрать Общие параметры.
- 5** Нажмите [OK].
- 6** Нажмите [▲] или [▼], чтобы выбрать Настройка времени.
- 7** Нажмите [OK].
- 8** С цифровой клавиатуры введите Ид. администратора. Настройкой по умолчанию является 2500 в модели FS-1025MFP, FS-1125MFP и FS-1325MFP, 2000 в модели FS-1120MFP и FS-1320MFP.

Ид. администратора	OK
(0000 – 9999)	****

- 9** Нажмите [OK].
- 10** Нажмите [▲] или [▼], чтобы выбрать Время простоя.
- 11** Нажмите [OK].
- 12** Нажмите [▲] или [▼], чтобы выбрать Вкл.

Время простоя	OK
▲ Вкл.	

- 13** Нажмите [OK].

- 14** С помощью цифровой клавиатуры введите время начала.

Время начала	OK
08:00	

Введите значение часа и нажмите [OK]. Затем введите значение для минуты.

15 Нажмите [OK].

16 С помощью цифровой клавиатуры введите время окончания.

Время завершения	OK
17:00	

Введите значение часа и нажмите [OK]. Затем введите значение для минуты.

ВАЖНО Если время начала и время окончания одинаковы, настройка рассматривается как "весь день".

17 Нажмите [OK].

18 Введите код разблокировки.

Код разблокир.	OK
(0000 - 9999)	0000

19 Нажмите [OK].

Использование аппарата в течение времени неиспользования

Для временного использования аппарата в течение времени неиспользования введите код разблокировки и нажмите [OK].

Код разблокир.	OK
(0000 - 9999)	0000

Передача факсов с компьютера

Функция драйвера факса позволяет отправлять факсимильные сообщения с любого компьютера, подключенного через USB или с помощью сетевого кабеля.

- Подготовленный на ПК документ можно отправить по факсу, не распечатывая.
- Для выбора требуемого адресата можно использовать Адресной книге (аппарата/ПК).
- Имеется возможность добавления титульной страницы.

Последовательность передачи факсов с компьютера

Передача факсов с компьютера осуществляется в следующей последовательности.

Подготовьте документ на компьютере, подключенном по сети к данному аппарату.



Передайте данные документа с компьютера на аппарат, используя ту же процедуру, которая применяется для печати.



Аппарат отправляет данные документа на другой факсимильный аппарат.



Другой факсимильный аппарат получает данные.

Настройка

Подключение к ПК

Подключите аппарат к ПК с помощью сетевого кабеля или кабеля USB. См. инструкции в разделе *Подключения* на стр. 2-2.

Установка программного обеспечения на ПК

Установите специальное программное обеспечение (содержится на поставляемом диск *Product Library*) на ПК, которое необходимо для использования драйвера факса.

См. инструкции в разделе *Установка и удаление драйверов и служебных программ* на стр. 2-22.

Стандартная отправка

- 1 Используйте приложение на компьютере для создания документа, который требуется отправить.
- 2 Выберите пункт **Печать** из меню **Файл**. Отображается диалоговое окно **Печать** используемого приложения.
- 3 С помощью раскрывающегося списка в поле **Имя** выберите имя аппарата, который будет использоваться в качестве драйвера факса.
- 4 Введите количество страниц, которое необходимо отправить по факсу, и другие данные.



Примечание Убедитесь, что количество копий установлено на 1. Следующий экран приведен в качестве примера. Фактическое диалоговое окно может отличаться в зависимости от используемого приложения.

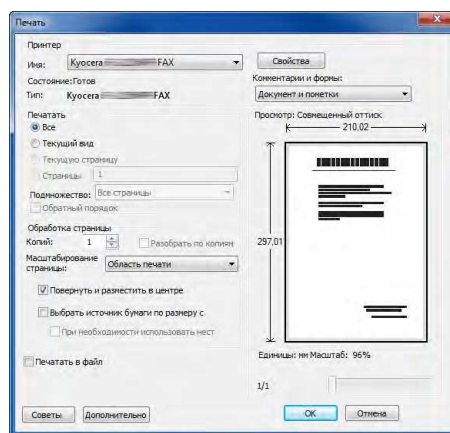

- 5 Нажмите **Свойства**, чтобы открыть диалоговое окно **Свойства**.
- 6 Укажите настройки факса, например, Размер страницы, на вкладке **Параметр факса** и нажмите **ОК**.

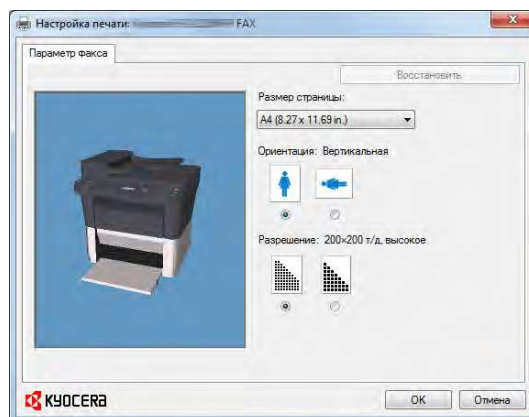

Примечание Подробную информацию о настройках на данной вкладке см. в разделе *Выполнение настроек драйвера по умолчанию* на стр. 7-42.

- 7 Будет выполнен возврат к диалоговому окну **Печать** приложения. Нажмите **ОК**. Отображается диалоговое окно **Параметры передачи**.

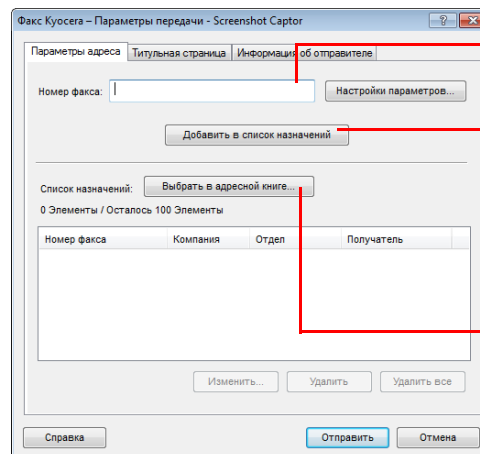
8 Укажите адресата.

С помощью клавиатуры введите номер факса адресата.

Нажмите **Добавить в список назначений**. В списке адресов отобразится информация об адресате. Чтобы отправить факс нескольким адресатам, повторите данную операцию.

Чтобы использовать Адресной книге, нажмите **Выбрать из адресной книги** и выберите адресата.



Примечание Информацию об использовании и регистрации адресатов в Адресной книге см. в документе *FAX Driver User Guide (Руководство пользователя)*.

9 Укажите титульную страницу.

Чтобы добавить титульную страницу, выберите настройки во вкладке **Титульная страница**.



Примечание Подробную информацию о настройках см. в документе *FAX Driver User Guide (Руководство пользователя)*.

10 Укажите информацию об отправителе.

Если информация об отправителе не указана в настройках по умолчанию, выберите вкладку **Информация об отправителе** и введите соответствующие данные.

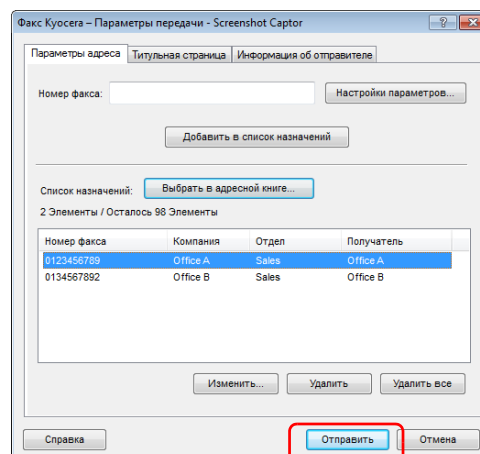

Примечание Подробную информацию о настройках см. в документе *FAX Driver User Guide (Руководство пользователя)*.

11 Нажмите **Отправить**. Начинается отправка.

Выполнение настроек драйвера по умолчанию

Используйте вкладку настроек факса экрана настроек печати, чтобы задать формат оригинала и другие параметры отправки.

- 1 Нажмите кнопку Пуск и выберите пункт **Панель управления, Оборудование и звук и Устройства и принтеры**.
- 2 Щелкните правой кнопкой мыши название модели используемого аппарата и выберите **Настройка печати** из разворачивающегося меню. Отображается экран **Настройка печати**.
- 3 Выберите настройки.

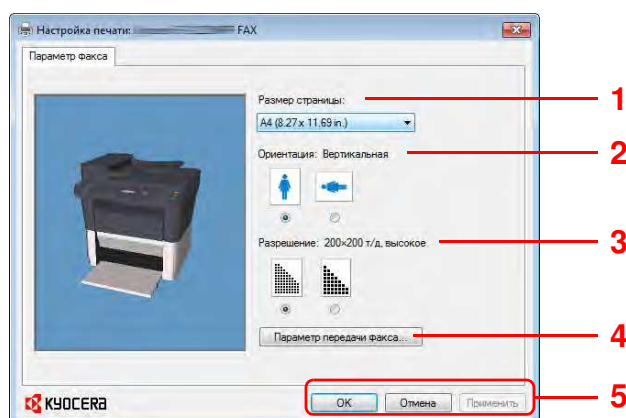

Можно выполнить следующие настройки.

№	Параметр	Описание
1	Размер страницы	Выбор формата отправляемого документа из разворачивающегося списка. Значение: Letter (8,5 x 11 д.) , Legal (8,5 x 14 д.) , Statement (5,5 x 8,5 д.) , A4 (8,27 x 11,69 д.) , A5 (5,83 x 8,27 д.) , Folio (8,27 x 12,99 д.) , B5 (JIS) (7,17 x 10,12 д.)
2	Ориентация	Укажите ориентацию документа (вертикальная или горизонтальная). Значение: Вертикальная , Горизонтальная
3	Разрешение	Выбор разрешения отправляемого документа из разворачивающегося списка. Значение: 200 x 100 т/д Обычный , 200 x 200 т/д высокое
4	Параметр передачи факса	Нажмите Параметры передачи факса , чтобы изменить настройки передачи факса по умолчанию. Отобразится диалоговое окно Настройки по умолчанию . Подробную информацию о настройках см. в документе <i>FAX Driver User Guide (Руководство пользователя)</i> .
5	OK/Отмена/Применить	При нажатии OK происходит выход из окна Настройка печати с применением изменений параметров. При нажатии Отмена происходит выход из окна Настройка печати без применения изменений параметров. При нажатии Применить выполняется применение изменений параметров без выхода из окна Настройка печати.

8 Обслуживание

В этой главе рассматриваются следующие темы.

Общая информация	8-2
Замена картриджа с тонером	8-2
Замена комплекта для обслуживания	8-5
Очистка аппарата	8-5
Меню обслуживания	8-8
Длительное неиспользование и перемещение аппарата	8-9

Общая информация

В этой главе описываются основные операции по обслуживанию аппарата. Замену картриджа с тонером следует выполнять в соответствии с состоянием аппарата.

Кроме того, периодически следует очищать внутренние детали.



Примечание Сбор информации на чипах памяти - Чип памяти, прикрепленный к картриджу с тонером, предназначен для повышения удобства конечного пользователя; для поддержки повторного использования использованных картриджей для тонера; и для сбора информации с целью поддержки планирования и разработки новых изделий. Собираемая информация анонимна - она не может быть связана ни с каким конкретным человеком, а данные предназначены для анонимного использования.

Замена картриджа с тонером

Когда в аппарате остается мало тонера, отображается сообщение *Заканчивается тонер*. Обращаем внимание, что на этой стадии заменять картридж необязательно.

Если указанное выше состояние игнорируется и пользователь продолжает печать, отображается сообщение *Добавьте тонер*, до того как тонер полностью закончится и аппарат прекратит работу. В этом случае картридж с тонером следует немедленно заменить.

В любом из этих двух случаев замените картридж с тонером.



Примечание Если после установки картриджа с тонером в программе KYOCERA Client Tool появляется сообщение *Установлен неоригинальный картридж с тонером*, это значит, что установленный картридж с тонером не является оригинальным.

Производитель не несет ответственности за повреждения, вызванные использованием неоригинального тонера.

Рекомендуется использовать только оригинальные картриджи с тонером.

Если вы хотите использовать картридж с тонером, установленный на данный момент, одновременно нажмите **[Стоп/Сброс]** и **[ОК]** и удерживайте не менее 3 секунд.

Периодичность замены картриджа с тонером

Согласно ISO 19752, при отключенном режиме экономичной печати EcoPrint картриджа с тонером достаточно для печати (предполагая, что используется бумага A4/Letter): 2500 страниц (FS-1120MFP), 3000 страниц (FS-1025MFP и FS-1125MFP), 1600 страниц (FS-1320MFP) или 2100 страниц (FS-1325MFP).

Чтобы проверить, сколько тонера осталось в картридже, можно распечатать страницу состояния. На странице состояния в разделе состояния расходных материалов количество тонера показано в виде полосы состояния, по которой можно приблизительно судить о том, сколько тонера осталось в картридже.

Исходный картридж с тонером

Исходным называется картридж с тонером, включенный в комплект поставки нового аппарата. Исходный контейнер с тонером рассчитан в среднем на 700 страниц (FS-1120MFP и FS-1320MFP) или 1000 страниц (FS-1025MFP, FS-1125MFP и FS-1325MFP).

Комплекты тонеров

Для достижения наилучших результатов рекомендуется применять только оригинальные запасные части и расходные материалы компании Kyocera. Гарантия не распространяется на любой ущерб, причиной которого стало применение тонера, отличного от оригинального.

Новый комплект тонера содержит следующее:

- Картридж с тонером
- Пластиковый мешок для отработанного картриджа с тонером
- Руководство по установке



Примечание Не вынимайте картридж с тонером из коробки до тех пор, пока не будете готовы установить его в аппарат.

Замена картриджа с тонером

В этом разделе описывается процедура замены картриджа с тонером.



ВНИМАНИЕ Не пытайтесь поджигать картридж с тонером. Искры от пламени могут стать причиной ожогов.

ВАЖНО Во время замены картриджа с тонером временно уберите носители информации и компьютерные принадлежности (дискеты и т. п.) подальше от картриджа с тонером, чтобы избежать их повреждения магнитным полем тонера.

KYOCERA Document Solutions Inc. не несет ответственности ни за какие повреждения или проблемы, возникающие вследствие использования картриджей с тонером, отличных от тех, что обозначены как оригинальные картриджи с тонером Kyocera. Для получения оптимальных рабочих характеристик рекомендуется использовать только картриджи с тонером Kyocera, которые специально предназначены для использования в вашей стране или регионе. Если установлен картридж с тонером для другого места назначения, аппарат прекратит печать.



Примечание Перед заменой картриджа питание аппарата можно не отключать. При выключении питания аппарата будут удалены любые данные, обработка которых может выполняться на аппарате в этот момент.

- 1 Откройте переднюю крышку.

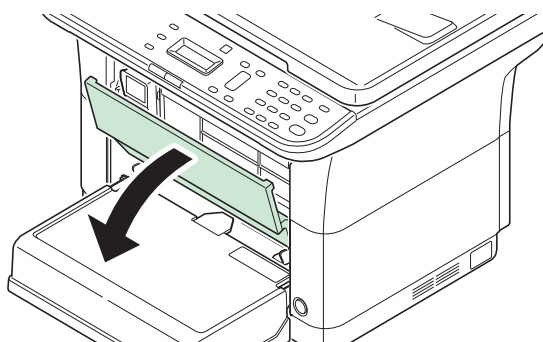

- 2 Извлеките картридж с тонером.

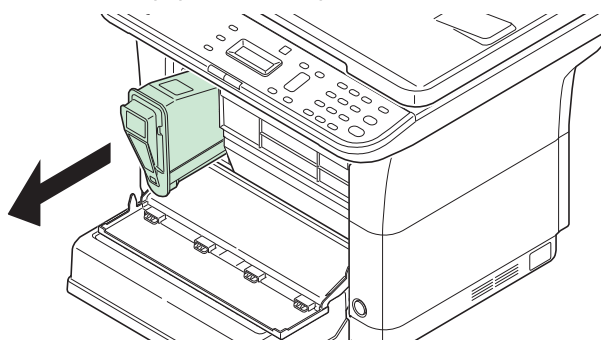

Примечание Положите старый картридж с тонером в пластиковый мешок (входит в новый комплект тонера) для последующей утилизации в соответствии с местными правилами или нормами по утилизации отходов.

- 3** Достаньте новый картридж с тонером из комплекта тонера. Встряхните новый картридж с тонером не менее 10 раз, как показано на рисунке, для того чтобы тонер распределился в нем равномерно.

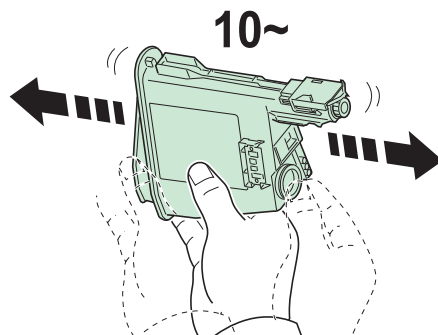

- 4** Установите в аппарат новый картридж с тонером. Плотно задвиньте картридж, пока не услышите щелчок.

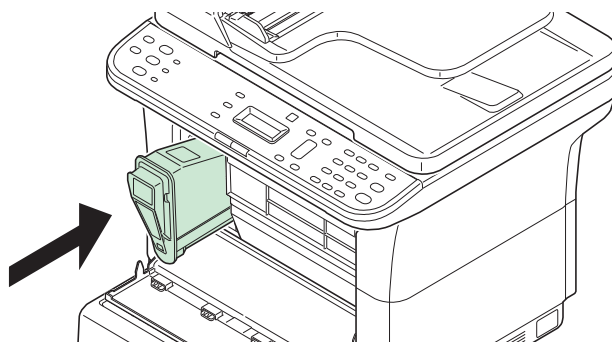

- 5** Закройте переднюю крышку. Тонер будет пополнен приблизительно в течение 4 секунд.

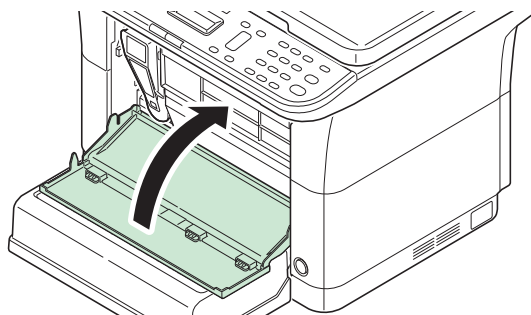

 **Примечание** Если передняя крышка не закрывается, проверьте правильность установки нового картриджа с тонером (на шаге 4).

Утилизация использованного картриджа с тонером должна выполняться в соответствии с федеральными, государственными и местными правилами и нормами.

Замена комплекта для обслуживания

После печати 100 000 страниц распечатывается сообщение с уведомлением о том, что комплект для обслуживания необходимо заменить. В этом случае комплект для обслуживания следует немедленно заменить.

Для замены комплекта для обслуживания обратитесь к представителю сервисной службы.

Состав:

- Барабанный блок
- Узел проявки
- Бункер для отработанного тонера
- Валик подачи
- Нижняя направляющая подачи бумаги
- Валик переноса

Очистка аппарата

Для обеспечения оптимального качества печати следует регулярно проводить очистку аппарата.

Автоподатчик оригиналов/стекло оригинала

Протирайте внутреннюю часть автоподатчика оригиналов и поверхность стекла оригинала мягкой тканью, смоченной спиртом или нейтральным моющим средством.

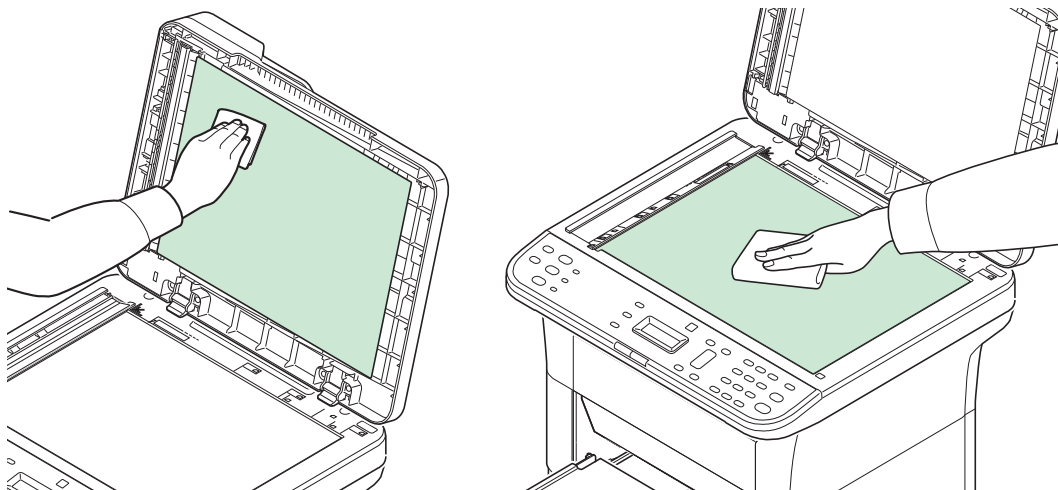

 **Примечание** Запрещается использовать органические растворители или прочие сильнодействующие химические средства.

Щелевое стекло автоподатчика

Когда щелевое стекло автоподатчика загрязнилось, снимите его и вытрите лицевую и обратную сторону крышки и щелевого стекла мягкой тканью, смоченной спиртом или нейтральным моющим средством.

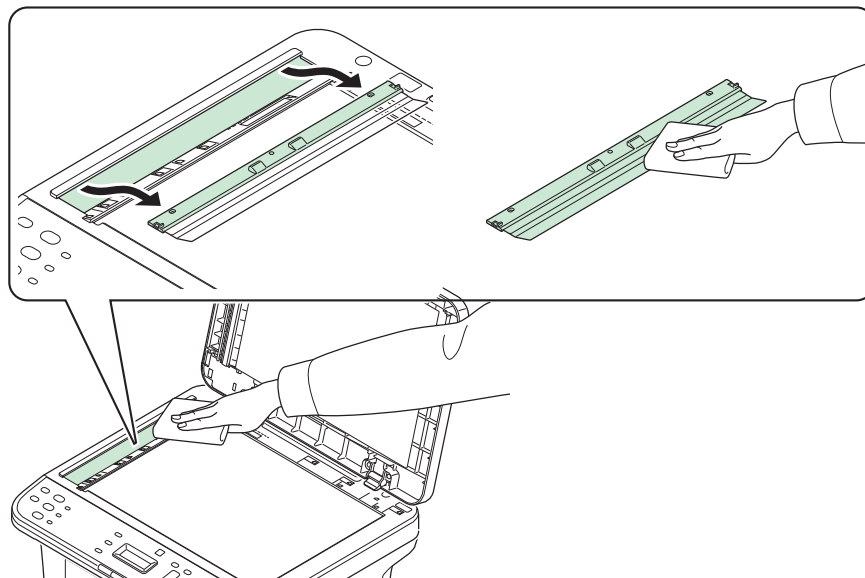

Примечание Запрещается использовать органические растворители или прочие сильнодействующие химические средства.

До установки убедитесь, что щелевое стекло полностью высохло.

Внутренние детали аппарата

Для поддержания неизменно высокого качества печати при каждой замене картриджа с тонером следует очищать внутренние поверхности аппарата.

- 1 Откройте заднюю крышку.

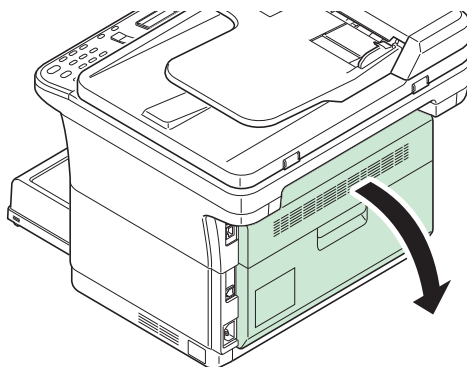

- 2** Чистой тканью без ворса очистите от пыли и грязи металлический и резиновый валики, блок транспортера и податчик бумаги.

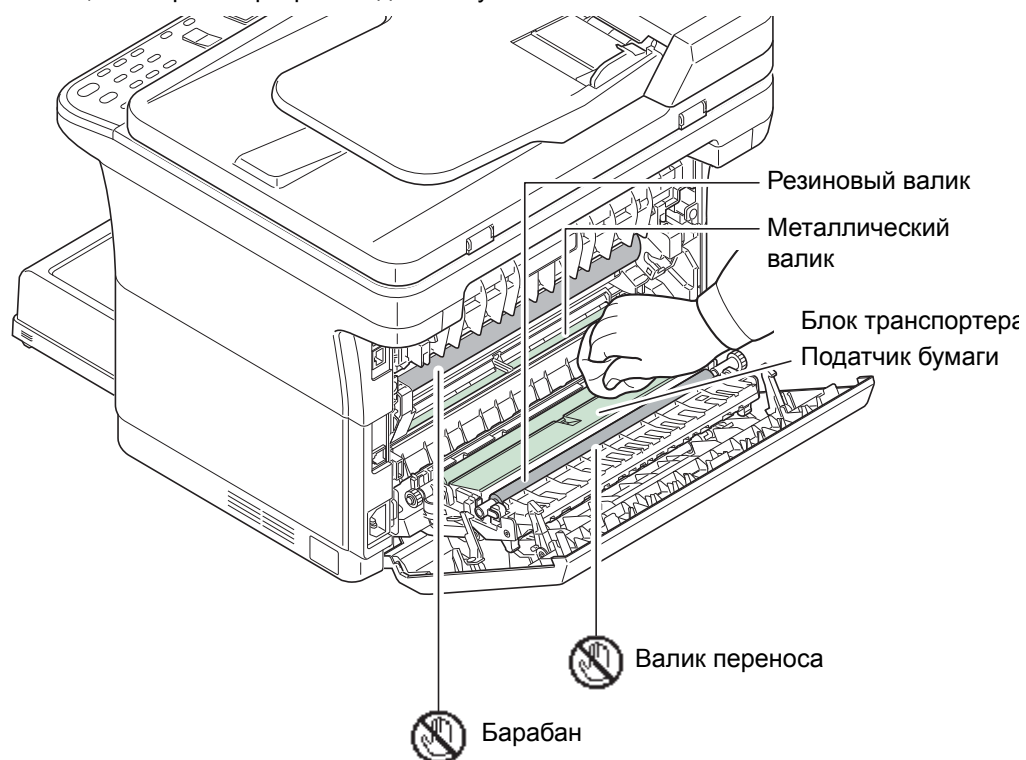

ВАЖНО При очистке следите за тем, чтобы не коснуться валика переноса (черного).

Меню обслуживания

Описанное ниже меню обслуживания пользователь может настраивать из KYOCERA Client Tool. Дополнительно см. также *KYOCERA Client Tool User Guide (Руководство пользователя)*.

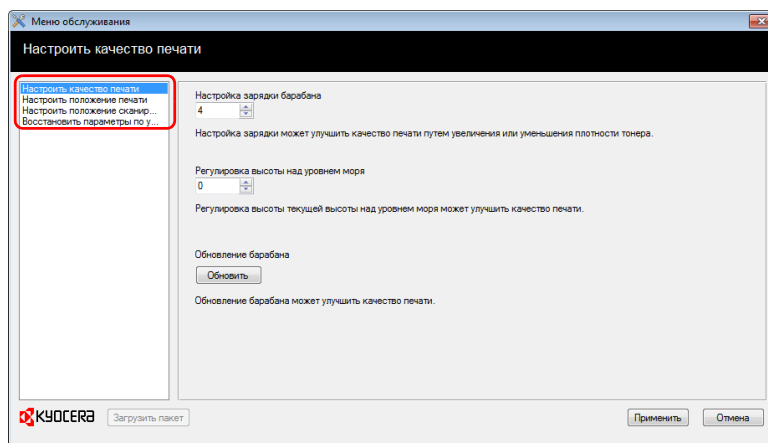

Меню обслуживания		Описание
Настроить качество печати	Настройка зарядки барабана	При снижении качества печати можно изменить заряд, передаваемый барабану главным заряжающим валком, и тем самым восстановить качество печати.
	Регулировка высоты над уровнем моря	Если аппарат используется на высоте 1500 м или выше и качество печати ухудшилось, можно воспользоваться функцией Регулировка высоты над уровнем моря , чтобы восстановить качество печати.
	Обновление барабана	Выполняйте очистку барабана, если на изображениях появляются белые полосы.
Настроить положение печати	Положение начала печати	<p>Односторонняя печать Регулировка положения печатаемого изображения.</p> <p>Двусторонняя печать Отрегулируйте положение изображения, печатаемого на обратной стороне бумаги, при использовании двусторонней печати.</p>
	Поля при печати	<p>Настройка ширины верхнего, нижнего, левого и правого полей.</p> <p>Примечание Эта настройка не применима к печати с помощью данного аппарата.</p>

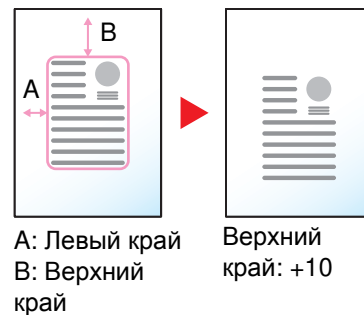

Меню обслуживания		Описание	
Настроить положение сканирования	Положение начала сканирования	Регулировка положения сканируемого изображения.	 <p>Стекло оригинала: -10</p>
	Поля при сканировании	Настройка ширины верхнего, нижнего, левого и правого полей.	 <p>Верхний край: +10</p> <p>A: Левый край B: Верхний край C: Правый край D: Нижний край</p>
Восстановить параметры по умолчанию		Восстановление заводских настроек по умолчанию.	

Длительное неиспользование и перемещение аппарата

Длительное неиспользование

Если аппарат не используется в течение длительного времени, отсоедините шнур питания от настенной розетки.

Проконсультируйтесь со своим дилером о дополнительных действиях, которые следует предпринять во избежание возможных повреждений при последующей эксплуатации аппарата.

Перемещение аппарата

При перемещении аппарата:

- Соблюдайте осторожность.
- Во избежание просыпания тонера из картриджа внутрь аппарата держите его как можно ровнее.
- Перед транспортировкой аппарата на большое расстояние проконсультируйтесь с представителем сервисной службы.
- Аппарат должен находиться в горизонтальном положении.



WARNING При транспортировке аппарата необходимо извлечь и упаковать узел проявки и барабанный блок в пластиковый пакет и транспортировать их отдельно от аппарата.

9 Устранение неисправностей

В этой главе рассматриваются следующие темы.

Устранение сбоев в работе.....	9-2
Сообщения об ошибках.....	9-9
Список кодов ошибок факса	9-13
Извлечение застрявшей бумаги	9-15

Устранение сбоев в работе

Ниже в таблице приводятся общие инструкции по устранению неисправностей.

В случае возникновения какой-либо неисправности аппарата сверьтесь с контрольными вопросами и выполните процедуры, которые приводятся на последующих страницах. Если устранить неисправность не удастся, обратитесь к представителю сервисной службы.



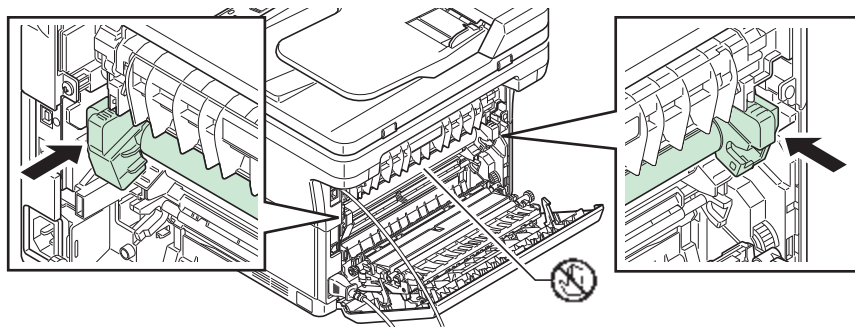
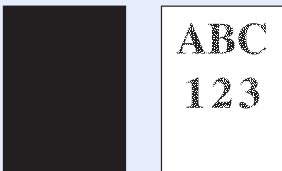
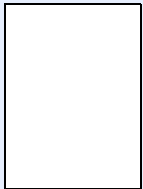

Проблема	Контрольные вопросы	Меры по устранению	Страница для справки
На экране не происходит никаких изменений при включении аппарата.	Проверьте шнур питания.	Надежно подсоедините оба конца шнура питания.	2-3
При нажатии [Старт] копирование не начинается.	Отображается ли какое-либо сообщение в KYOCERA Client Tool или Монитор состояния?	Определите, как следует отреагировать на сообщение, и выполните соответствующие действия.	9-9
	Находится ли аппарат в режиме ожидания?	Нажмите любую клавишу на панели управления, чтобы вывести аппарат из режима ожидания.	—
Индикаторы не светятся, и двигатель не работает.	Проверьте шнур питания.	Надежно подсоедините оба конца шнура питания.	2-3
	—	Нажмите выключатель питания.	—
Аппарат не печатает из компьютера.	Проверьте шнур питания.	Надежно подсоедините оба конца шнура питания.	2-3
	Включен ли аппарат?	Включите аппарат с помощью выключателя питания.	—
	Подключен ли интерфейсный кабель?	Надежно подсоедините подходящий интерфейсный кабель.	2-2
	Не был ли аппарат включен перед подсоединением интерфейсного кабеля?	Включите аппарат после подключения интерфейсного кабеля.	2-2
	Задание печати приостановлено?	Возобновите печать.	—
	Отображается ли на дисплее панели управления сообщение об ошибке?	Используя информацию на стр. 9-9, проверьте, не произошла ли ошибка, и устраните ее. Если тип сигнала индикаторов не описан на стр. 9-9, выключите и снова включите аппарат с помощью выключателя питания. Напечатайте задание снова.	9-9
	Проверьте, может ли печататься страница состояния.	Если страница состояния была успешно отпечатана, возможно, имеется проблема подключения к компьютеру. Проверьте подключение. По поводу печати страницы состояния см. <i>Печать страницы состояния</i> на стр. 2-65.	2-2

Проблема	Контрольные вопросы	Меры по устранению	Страница для справки
Аппарат печатает страницу состояния, но данные из компьютера не печатаются.	Проверьте интерфейсный кабель.	Надежно подсоедините оба конца интерфейсного кабеля. Попробуйте заменить интерфейсный кабель.	2-2
	Проверьте программные файлы и приложение.	Попробуйте распечатать другой файл или использовать другую команду печати. Если ошибка повторяется только с каким-либо одним файлом или приложением, проверьте настройки принтера для данного приложения.	—
Рядом с внутренним лотком выделяется пар.	Проверьте, не слишком ли низкая температура вокруг аппарата и не влажная ли бумага, используемая для печати.	В зависимости от условий эксплуатации аппарата и состояния бумаги, тепло, выделяющееся во время печати, может вызывать испарение влаги из бумаги, что приводит к выделению пара из аппарата. В таком случае эксплуатацию принтера можно продолжать в обычном режиме. Для устранения этой проблемы следует повысить температуру воздуха в помещении и использовать бумагу, хранящуюся в сухом месте.	—
В выходном лотке чистые листы.	Правильно ли загружены оригиналы?	На стекле оригинал необходимо размещать по меткам размера, лицевой стороной вниз.	2-19
		При загрузке оригиналов в автоподатчик оригиналов размещайте их стороной для копирования вверх.	2-19
Полностью черные распечатки или бледная печать.	—	Откройте заднюю крышку и нажмите в местах, показанных на рисунке. Если проблема не решается даже после печати нескольких страниц, обратитесь в сервисную службу.	—

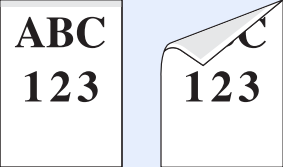

Проблема	Контрольные вопросы	Меры по устранению	Страница для справки
Частое застревание бумаги.	Правильно ли загружена бумага?	Загрузите бумагу правильно.	2-12, 2-13, 2-17
	Относится ли используемая бумага к поддерживаемым типам? В хорошем ли она состоянии?	Извлеките бумагу, переверните ее и вновь загрузите.	2-5
	Бумага скручена, сложена или смята?	Замените бумагу новой.	2-5
	Нет ли в аппарате обрывков бумаги или застрявших листов?	Извлеките всю застрявшую бумагу.	9-15
На выходе 2 или более листов перекрываются (подача нескольких листов)	—	Загрузите бумагу правильно.	2-12
			
Распечатки сморщены.	Бумага влажная?	Замените бумагу новой.	2-5
			
Распечатки скручены.	Бумага влажная?	Замените бумагу новой.	2-5
			
На тестовой странице Windows отсутствует текст.	—	Эта проблема вызвана ОС Windows, а не неисправностью аппарата. и не влияет на качество печати.	—
На распечатках имеются пропуски или беспорядочные точки.	Проверьте параметр Настройка заряда барабана в Меню обслуживания.	Увеличьте значение регулировки для параметра Настройка заряда барабана в Меню обслуживания.	8-8
	—	Выполните процедуру Обновление барабана в Меню обслуживания.	8-8
	—	Барабанный блок или узел проявки могут быть повреждены. Если проблема не решается даже после печати нескольких страниц, обратитесь в сервисную службу.	—

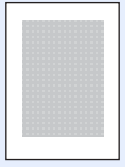
Проблема	Контрольные вопросы	Меры по устранению	Страница для справки
<p>На распечатках появляются вертикальные полосы.</p> 	<p>Нет ли грязи на крышке щелевого стекла?</p> <p>—</p>	<p>Очистите крышку щелевого стекла.</p> <p>—</p> <p>Барабанный блок может быть поврежден. Если проблема не решается даже после печати нескольких страниц, обратитесь в сервисную службу.</p>	<p>8-6</p> <p>—</p>
<p>Бледная или размытая печать.</p>  	<p>Проверьте картридж с тонером.</p> <p>Проверьте параметр Плотность печати в KYOCERA Client Tool.</p> <p>Проверьте параметр Настройка зарядки барабана в Меню обслуживания.</p>	<p>При необходимости замените картридж с тонером.</p> <p>Увеличьте значение регулировки для параметра Плотность печати в KYOCERA Client Tool.</p> <p>Уменьшите значение регулировки для параметра Настройка зарядки барабана в Меню обслуживания.</p>	<p>8-2</p> <p>2-56</p> <p>8-8</p>
<p>На высоте 1500 м или выше слишком светлые распечатки.</p> 	<p>Проверьте параметр Регулировка высоты над уровнем моря в Меню обслуживания.</p>	<p>Задайте для параметра Регулировка высоты над уровнем моря в Меню обслуживания значение 1. Если все равно нет улучшения, измените значение на 2.</p>	<p>8-8</p>
<p>Серый фон.</p> 	<p>Проверьте картридж с тонером.</p> <p>Проверьте параметр Настройка заряда барабана в Меню обслуживания.</p> <p>—</p> <p>Проверьте параметр Плотность печати в KYOCERA Client Tool.</p>	<p>При необходимости замените картридж с тонером.</p> <p>Увеличьте значение регулировки для параметра Настройка заряда барабана в Меню обслуживания.</p> <p>Выполните процедуру Обновление барабана в Меню обслуживания.</p> <p>Уменьшите значение регулировки для параметра Плотность печати в KYOCERA Client Tool.</p>	<p>8-2</p> <p>8-8</p> <p>8-8</p> <p>2-56</p>

Проблема	Контрольные вопросы	Меры по устранению	Страница для справки
Загрязнение верхнего края или обратной стороны листа.	Проверьте параметр Настройка заряда барабана в Меню обслуживания.	Увеличьте значение регулировки для параметра Настройка заряда барабана в Меню обслуживания.	8-8
	Нет ли загрязнений внутренних деталей аппарата?	Если проблема не решается даже после печати нескольких страниц, очистите валики, блок транспортера и податчик бумаги. Если проблема не решается после очистки, обратитесь в сервисную службу.	8-6
На перфорированной бумаге печатается осветленное предыдущее изображение.	Проверьте параметр Настройка зарядки барабана в Меню обслуживания.	Увеличьте значение регулировки для параметра Настройка зарядки барабана в Меню обслуживания. Увеличивайте значение регулировки на 1 уровень за один раз относительно текущего значения. Если не будет улучшения после увеличения значения на 1 уровень, увеличьте на 1 уровень снова. Если все равно нет улучшения, восстановите исходное значение.	8-8
	Проверьте параметр Настройка заряда барабана в Меню обслуживания.	Увеличьте значение регулировки для параметра Настройка заряда барабана в Меню обслуживания.	8-8
Серый фон с горизонтальными полосами у верхнего края.	Проверьте параметр Настройка заряда барабана в Меню обслуживания.	Увеличьте значение регулировки для параметра Настройка заряда барабана в Меню обслуживания.	8-8
	Не использовался ли в качестве оригинала фотоснимок?	Установите для качества печати Фото .	2-38
На копиях виден муаровый узор (точки не распределены равномерно, а объединены в группы).	Выбрано ли подходящее качество изображения для оригинала?	Выберите подходящее качество изображения.	2-38
	Текст печатается нечетко.		
			

Проблема	Контрольные вопросы	Меры по устранению	Страница для справки
Изображения перекошены. 	Правильно ли расположены оригиналы?	На стекле оригинал необходимо размещать по линейкам размера.	2-19
	Правильно ли загружена бумага?	Проверьте положение направляющих ширины бумаги.	2-13
	Правильно ли настроены параметры прикладного программного обеспечения на компьютере?	Проверьте настройки драйвера печати и программного приложения.	—
Сканирование невозможно.	Проверьте интерфейсный кабель.	Надежно подсоедините оба конца интерфейсного кабеля. Попробуйте заменить интерфейсный кабель.	2-2
	Правильно ли указано место для сохранения?	Проверьте путь к папке, в которой будет сохранено отсканированное изображение.	2-51
Невозможно отправить факс.	Правильно ли подключен модульный провод?	Правильно подключите модульный провод.	2-3
	Произошла ли ошибка связи?	Проверьте коды ошибок в отчете о результатах отправки/прима факса и в отчете об исходящих/входящих факсах. Если код ошибки начинается с буквы "U" или "E", выполните соответствующую процедуру.	9-13
	Занята ли линия адресата факса?	Отправьте повторно.	—
	Ответил ли факсимильный аппарат адресата?	Отправьте повторно.	—
	Произошла ли ошибка, не указанная выше?	Обратитесь к представителю сервисной службы.	—
Невозможно выполнить отправку для нескольких адресатов.	Достаточно ли свободной памяти?	Выполните прием после высвобождения памяти или высвободите память.	—
Не выполняется печать после приема.	Включена ли переадресация в памяти?	Проверьте адресата переадресации.	7-30
Невозможно получить факс.	Правильно ли подключен модульный провод?	Правильно подключите модульный провод.	2-3
	Произошла ли ошибка связи?	Проверьте коды ошибок в отчете о результатах отправки/прима факса и в отчете об исходящих/входящих факсах. Если код ошибки начинается с буквы "U" или "E", выполните соответствующую процедуру.	9-13
	Включено ли ограничение приема факсов?	Отмените ограничение приема факсов.	7-35
Невозможно осуществить прием в память.	Достаточно ли свободной памяти?	Выполните прием после высвобождения памяти или высвободите память.	—

Проблема	Контрольные вопросы	Меры по устранению	Страница для справки
Невозможно осуществить переадресацию в памяти.	Установлена ли функция переадресации в памяти на Вкл. ?	Проверьте настройку переадресации в памяти.	7-30

Советы

Неполадки аппарата можно легко устранить, воспользовавшись следующими советами. При возникновении неполадки, которую не удалось исправить с помощью инструкций, представленных выше, попробуйте выполнить следующее:

- Перезагрузите компьютер, отправляющий задания печати на аппарат.
- Загрузите и установите последнюю версию драйвера для этого принтера. Последние версии драйверов принтера и служебных программ можно загрузить по адресу: <http://www.kyoceradocumentsolutions.com>.
- Убедитесь, что в прикладной программе процедуры печати выполняются правильно. Посмотрите документацию, входящую в комплект поставки прикладной программы.

Сообщения об ошибках

В случае возникновения проблемы с аппаратом пользователь получает уведомление об ошибке следующего вида.

- Индикатор **Внимание** на панели управления светится или мигает.
- На дисплее с сообщениями на панели управления аппарата отображается сообщение об ошибке.
- Состояние аппарата показано в KYOCERA Client Tool и Монитор состояния.

Если индикатор **Внимание** светится или мигает и появляется сообщение об ошибке на дисплее с сообщениями панели управления аппарата, проверьте KYOCERA Client Tool или Монитор состояния.

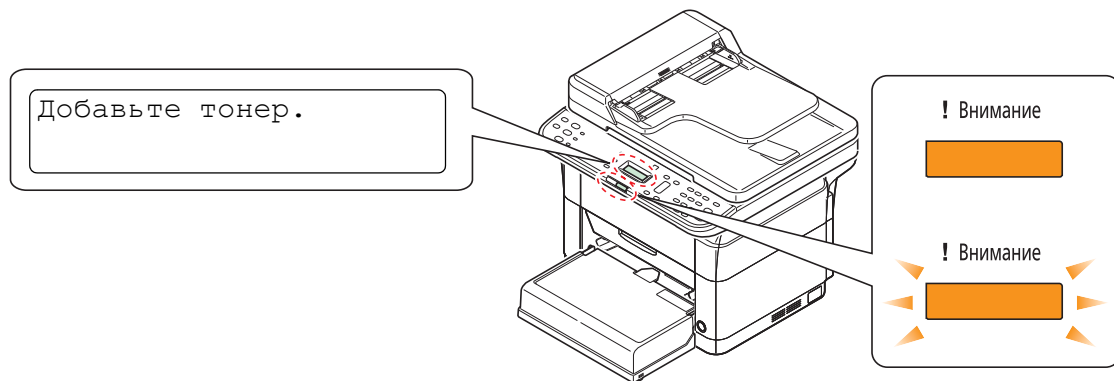

Примечание Если индикаторы светятся или периодически мигают способом, отличным от описанных выше, то, вероятно, произошла ошибка обслуживания. Выключите аппарат с помощью выключателя питания, выньте вилку шнура питания из розетки, а затем снова вставьте вилку в розетку и включите аппарат. Это может устранить ошибку. Даже если ошибка не устранена, обратитесь к представителю сервисной службы.

Если произошла ошибка факсимильной связи, помимо сообщения об ошибке распечатывается отчет о результатах отправки/получения факса. Проверьте код ошибки, указанный в отчете о результатах отправки/получения факса, и обратитесь к разделу *Список кодов ошибок факса* на стр. 9-13 для получения информации об этой ошибке. Информацию о печати отчетов о результатах отправки/получения факса см. в разделе *Отчет* на стр. 7-26.

Ниже описаны неполадки, которые не могут быть устранены пользователем.

Дисплей сообщений	Сообщение, отображаемое в KYOCERA Client Tool и Мониторе состояния*	Описание	Меры устранения
Вставьте бумагу в МЦ лоток, нажмите ОК.	Добавьте бумагу	В лоток ручной подачи не загружена бумага.	Загрузите бумагу в лоток ручной подачи и нажмите [ОК] для начала печати.
Вызов сервис. персон.	Возникла ошибка	Произошла ошибка в работе аппарата.	Запишите код ошибки, отображаемый на дисплее сообщений и обратитесь к представителю сервисной службы.
Выньте оригиналы из обработчика документ.	Возникла ошибка	Оригинал остается в автоподатчике оригиналов.	Извлеките оригиналы из автоподатчика оригиналов, расположите их в первоначальном порядке и снова поместите в автоподатчик оригиналов. Нажмите [ОК] , чтобы возобновить печать. Нажмите [Стоп/Сброс] , чтобы отменить задание.

Дисплей сообщений	Сообщение, отображаемое в KYOCERA Client Tool и Мониторе состояния*	Описание	Меры устранения
Выньте бумагу с внутреннего лотка.	Верхний лоток переполнен	Внутренний лоток заполнен бумагой.	Аппарат приостанавливается после печати 100 листов. Извлеките бумагу из внутреннего лотка и нажмите [OK] для возобновления печати.
Добавьте тонер.	Добавьте тонер	В картридже закончился тонер.	Установите новый картридж с тонером.
Заканчивается тонер.	Мало тонера	Скоро понадобится заменить картридж с тонером.	Приобретите новый картридж с тонером.
Закр. задний отсек.	Открыта крышка	Открыта задняя или передняя крышка.	Закройте заднюю и переднюю крышки.
Закр. задний отсек. Нажмите ОК.	Застревание бумаги	Открыта крышка автоподатчика оригиналов.	Закройте крышку автоподатчика оригиналов и затем нажмите ОК.
Заменить МК.	Замена комплекта техобслуживания	Замена комплекта для обслуживания должна производиться после печати каждых 100 000 изображений.	Замените комплект для обслуживания.
Замятие бумаги (DP).	Застревание бумаги	В автоподатчике оригиналов замялась бумага.	Следуйте инструкциям в разделе <i>Извлечение застрявшей бумаги</i> на стр. 9-15 и удалите застрявшую бумагу.
Зам. бум. (задн. крышка)	Застревание бумаги	Застряла бумага.	Следуйте инструкциям в разделе <i>Извлечение застрявшей бумаги</i> на стр. 9-15 и удалите застрявшую бумагу.
Загрузите бумагу.	Добавьте бумагу	Формат бумаги во входном лотке отличается от настройки драйвера принтера или KYOCERA Client Tool.	Загрузите в лоток бумагу подходящего формата.
Кабель USB отсоединен.	—	USB-кабель не подключен.	Нажмите [OK] и подключите USB-кабель.
		Выключено питание ПК.	Нажмите [OK] и затем включите питание ПК.
		Невозможно найти KYOCERA Client Tool.	Нажмите [OK] и откройте KYOCERA Client Tool.
Макс. к-во сканируемых страниц.	Возникла ошибка	Количество отсканированных страниц превышает максимальное количество.	Максимальное количество отсканированных страниц оригинала составляет 99. Доступны только отсканированные страницы. Нажмите [OK] , после чего задание будет отменено.

Дисплей сообщений	Сообщение, отображаемое в KYOCERA Client Tool и Мониторе состояния*	Описание	Меры устранения
Невозм. подать бумагу.	Добавьте бумагу	В кассете застряла бумага.	Следуйте инструкциям в разделе <i>Извлечение застрявшей бумаги</i> на стр. 9-15 и удалите застрявшую бумагу.
		Во входном лотке отсутствует бумага.	Загрузите бумагу во входной лоток.
		Настройки формата и типа бумаги, выбранные на момент передачи факса, отличаются от настроек KYOCERA Client Tool.	Проверьте настройки формата и типа бумаги.
Невозм. совмест. стр.	—	Аппарат не может выполнить данную программу, потому что в ней зарегистрирован неиспользуемый формат оригинала.	Измените настройки программы.
Неоригинальный картридж с тонером.	Установлен неоригинальный картридж с тонером	Установленный картридж с тонером не является оригинальным.	Производитель не несет ответственности за повреждения, вызванные использованием неоригинального тонера. Рекомендуется использовать только оригинальные картриджи с тонером. Если вы хотите использовать картридж с тонером, установленный на данный момент, одновременно нажмите [ОК] и [Стоп/Сброс] и удерживайте не менее 3 секунд.
Неправильный код разблокировки.	—	Введен неправильный ID администратора.	Введите правильный ID администратора. Смотрите <i>Изменение Ид. администратора</i> . на стр. 6-7.
Ошибка. Выключить.	Возникла ошибка	Произошла внутренняя ошибка.	Выключите и снова включите питание.
Память переполнена.	Переполнение памяти	Невозможно продолжение задания из-за нехватки памяти.	Измените разрешение печати с "Fast 1200" (Быстрая 1200) на 600 dpi. Смотрите <i>Printer Driver User Guide (Руководство пользователя)</i> .
Память сканера заполнена.	Память переполнена	Сканирование невозможно из-за нехватки памяти сканера.	Доступны только отсканированные страницы. Нажмите [ОК] , после чего задание будет отменено.

Дисплей сообщений	Сообщение, отображаемое в KYOCERA Client Tool и Мониторе состояния*	Описание	Меры устранения
Память факса полная.	Память переполнена	Передача факса невозможна из-за нехватки памяти.	Нажмите [ОК] , после чего задание будет отменено.
		Получение факса невозможно из-за нехватки памяти.	Нажмите [ОК] для сброса ошибки. Печатаются только полученные страницы, и аппарат продолжает попытки получить оставшиеся страницы.
Превыш. предел заплан ир. заданий передачи.	Возникла ошибка	Число заданий запланированной передачи превысило максимально допустимое.	Дождитесь выполнения запланированного задания или отмените его и затем повторно выполните задание.
Разместите оригинал и нажм. клав. Пуск.	Добавьте бумагу	—	Повторно поместите оригинал в автоподатчик оригиналов и нажмите [Старт] .
Установлен неизвестный тонер.РС	Возникла ошибка	Региональные спецификации установленного картриджа с тонером не соответствуют спецификациям аппарата.	Установите картридж с тонером, соответствующий спецификациям.
—	Не подсоединено	USB-кабель не подключен.	Подключите USB-кабель.
		Сетевой кабель не подключен.	Подсоедините сетевой кабель.
		Выключено питание аппарата.	Включите питание аппарата.
		Не удается найти соответствующий драйвер.	Установите соответствующий драйвер.
—	Доступность для заданий ограничена	Действует время неиспользования.	Для временного использования аппарата в течение времени неиспользования введите код разблокировки. См. инструкции в разделе <i>Время неиспользования</i> на стр. 7-37.

* События, по поводу которых Монитор состояния дает уведомление, можно задать в Конфигурация. Смотрите *Конфигурация* на стр. 2-54.

Список кодов ошибок факса

В случае возникновения ошибки факсимильной связи один из следующих кодов ошибки записывается в отчет о результатах отправки/получения факса и в отчет об исходящих/входящих факсах.

Код ошибки	Возможная причина/действие для устранения
Занято	Не удалось дозвониться до адресата послесовершения заданного числа попыток автоматического повторного набора номера. Повторите передачу. Отправьте повторно.
ОТМЕНА	Отправка факса была отменена действием по отмене отправки. Получение факса было отменено действием по отмене получения.
U00300	В аппарате получателя закончилась бумага. Свяжитесь с получателем.
U00430 - U00462	Прием сообщения был отменен из-за несоответствия характеристик связи аппарата отправителя, несмотря на то, что соединение на линии было установлено.
U00601 - U00690	Сеанс связи прекращен из-за сбоя аппарата. Повторите отправку или получение.
U00700	Сеанс связи прекращен из-за сбоя в аппарате отправителя или получателя.
U00800 - U00811	Одна или несколько страниц были отправлены неправильно. Отправьте повторно. Если не удалось устранить проблему, уменьшите начальную скорость передачи и повторите отправку. Примечание При частом возникновении ошибок связи измените настройку начальной скорости передачи в системном меню.
U00900 - U00910	Одна или несколько страниц были получены неправильно. Попросите отправителя повторно отправить факс. Примечание При частом возникновении ошибок связи измените настройку начальной скорости приема в системном меню.
U01000 - U01097	Произошла ошибка связи во время передачи. Отправьте повторно. Если не удалось устранить проблему, уменьшите начальную скорость передачи и повторите отправку. Примечание При частом возникновении ошибок связи измените настройку начальной скорости передачи в системном меню.
U01100 - U01196	Произошла ошибка связи во время приема. Попросите отправителя повторно отправить факс. Примечание При частом возникновении ошибок связи измените настройку начальной скорости приема в системном меню.
U01400	Не удалось установить соединение с аппаратом отправителя или получателя, поскольку метод тонального набора номера используется в сети с импульсным набором номера.
U01500	Произошла ошибка связи во время высокоскоростной передачи. Отправьте повторно. Если не удалось устранить проблему, уменьшите начальную скорость передачи и повторите отправку. Примечание При частом возникновении ошибок связи измените настройку начальной скорости передачи в системном меню.
U01600	Произошла ошибка связи на этапе приема во время высокоскоростной передачи. Попросите отправителя уменьшить скорость передачи и повторно отправить факс. Примечание При частом возникновении ошибок связи измените настройку начальной скорости приема в системном меню.
U01700 - U01720	Произошла ошибка связи во время высокоскоростной передачи. Отправьте повторно. Если не удалось устранить проблему, уменьшите начальную скорость передачи и повторите отправку. Примечание При частом возникновении ошибок связи измените настройку начальной скорости передачи в системном меню.

Код ошибки	Возможная причина/действие для устранения
U01721	Произошла ошибка связи во время высокоскоростной передачи. Заданная скорость передачи может не поддерживаться аппаратом получателя. Уменьшите скорость передачи и повторно отправьте факс.
U01800 - U01820	Произошла ошибка связи на этапе приема во время высокоскоростной передачи. Попросите отправителя уменьшить скорость передачи и повторно отправить факс. Примечание При частом возникновении ошибок связи измените настройку начальной скорости приема в системном меню.
U01821	Произошла ошибка связи на этапе приема во время высокоскоростной передачи. Заданная скорость передачи может не поддерживаться этим аппаратом. Попросите отправителя уменьшить скорость передачи и повторно отправить факс. Примечание При частом возникновении ошибок связи измените настройку начальной скорости приема в системном меню.
U05200	Получение факса было отменено из-за невыполнения условий по связи в силу ограничений приема факсов, заданных в аппарате.
U05300	Получение факса было отклонено получателем из-за невыполнения условий по связи в силу ограничений приема факсов, заданных в аппарате получателя. Свяжитесь с получателем.
U19000	Прием факса в память аппарата была остановлена из-за отсутствия в нем свободной памяти. Высвободите память путем вывода хранящихся в ней данных и попросите отправителя повторно отправить факс.
U19100	Отправка факса в память аппарат была остановлена из-за отсутствия в нем свободной памяти аппарата-получателя. Свяжитесь с получателем.

Извлечение застрявшей бумаги

Если бумага застряла в системе транспортирования бумаги или листы бумаги не подаются вообще, аппарат автоматически переходит в автономный режим, и начинает мигать индикатор **Внимание**. KYOCERA Client Tool может показать место застревания бумаги (узел, в котором произошло застревание бумаги). Удалите застрявшую бумагу. После удаления застрявшей бумаги аппарат возобновит печать.

Места, где может застрять бумага

Ниже приведены сведения о местах, в которых застревает бумага. По поводу удаления застрявшей бумаги смотрите указанную страницу.

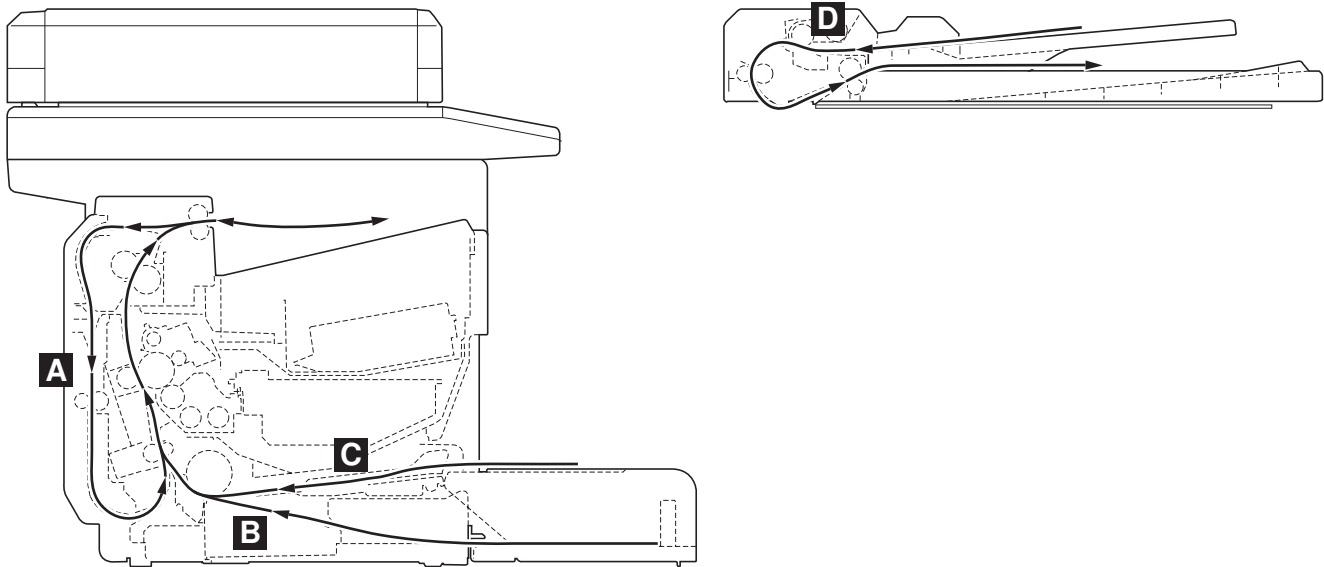

Места застревания бумаги	Сообщение об ошибке	Сообщение, отображаемое в KYOCERA Client Tool и Мониторе состояния	Описание	Страница для справки
A	Зам. бум. (задн. крышка)	Застревание бумаги	Застревание бумаги под задней крышкой.	9-16, 9-17
B	Невоз. подать бумагу.*	Добавьте бумагу	В кассете застряла бумага.	9-18, 9-19
C			Застревание бумаги в лотке ручной подачи.	9-20
D	Замятие бумаги (DP).	Застревание бумаги	В автоподатчике оригиналов замялась бумага.	9-21

* Невоз. подать бумагу. также отображается, когда бумага закончилась. В этом случае добавьте бумагу. Смотрите *Загрузка бумаги* на стр. 2-5.

Общие рекомендации по устранению застревания бумаги

Пытаясь извлечь застрявшую бумагу, имейте в виду следующие рекомендации:



ВНИМАНИЕ Вытягивайте застрявшую бумагу аккуратно, старайтесь не порвать ее. Порванные кусочки бумаги трудно вынуть, и их можно не заметить, поэтому устранить застревание бумаги будет еще сложнее.

- Если бумага часто застревает, попробуйте печатать на бумаге другого типа, взять бумагу из другой пачки или перевернуть стопку бумаги. Если после замены бумаги она продолжает застревать, то, скорее всего, проблема в аппарате.
- Будут ли застрявшие листы напечатаны нормально после возобновления печати, зависит от того, где застряла бумага.

Задняя крышка

Для удаления застрявшей бумаги из-за задней крышки выполните следующие действия.

 **Примечание** При открытой или закрытой передней крышке бумага внутри аппарата может быть выброшена из аппарата.

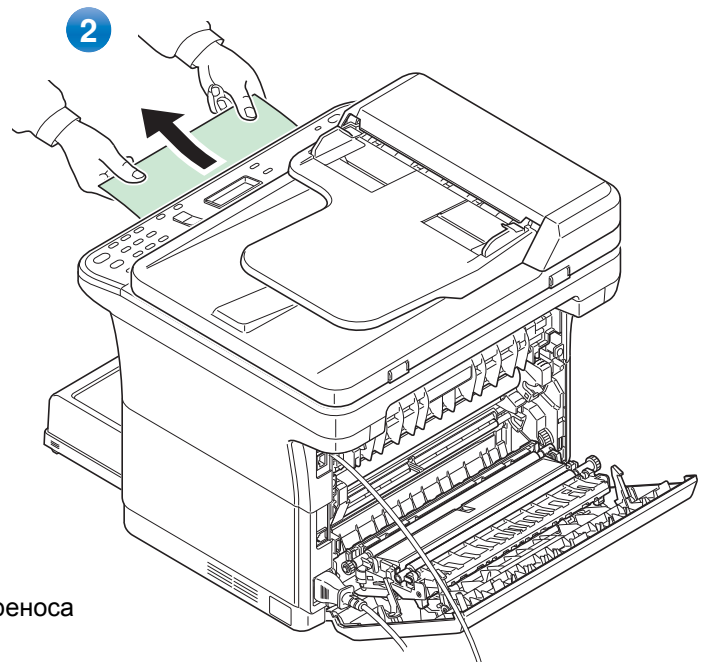
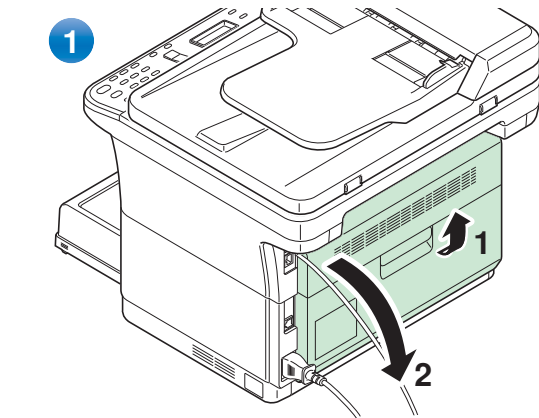
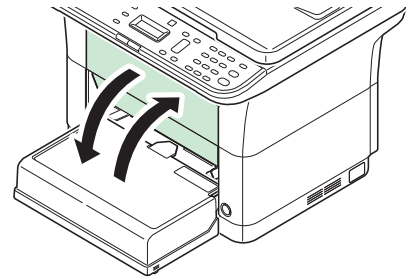

ВАЖНО Следите за тем, чтобы не коснуться валика переноса (черного).

4 (FS-1025MFP, FS-1125MFP и FS-1325MFP)

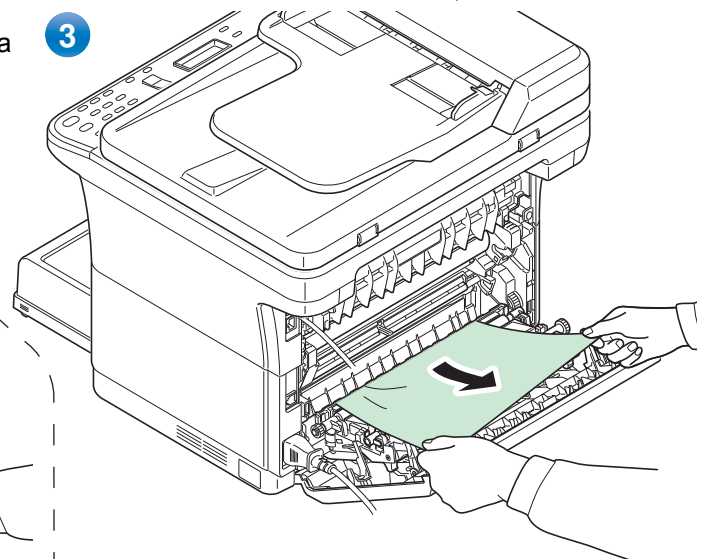
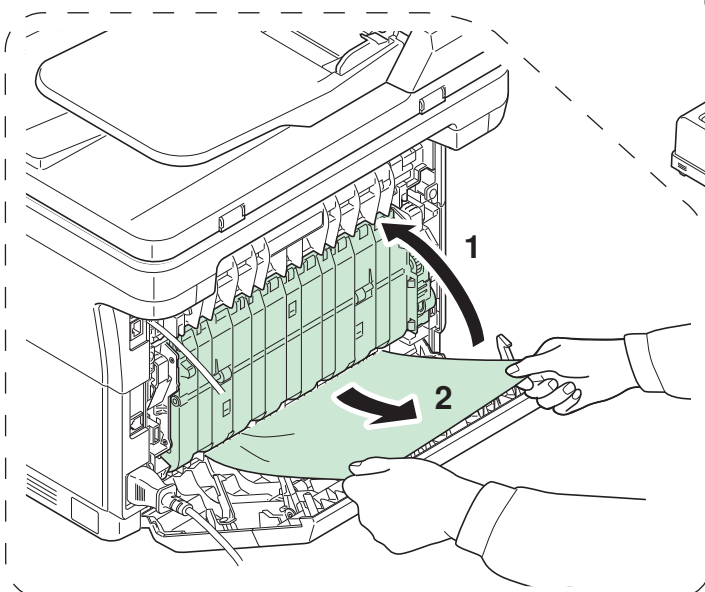

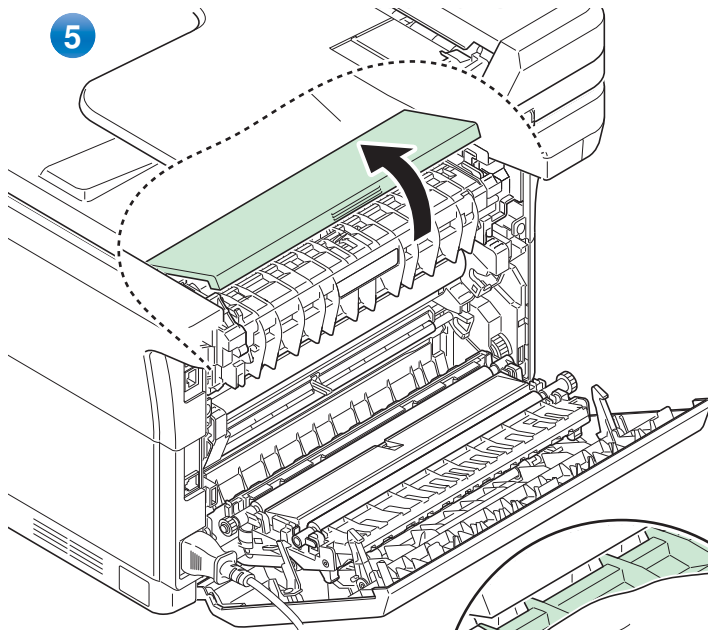

ВНИМАНИЕ Термоблок, установленный внутри аппарата, очень горячий. Во избежание ожогов не дотрагивайтесь до него.

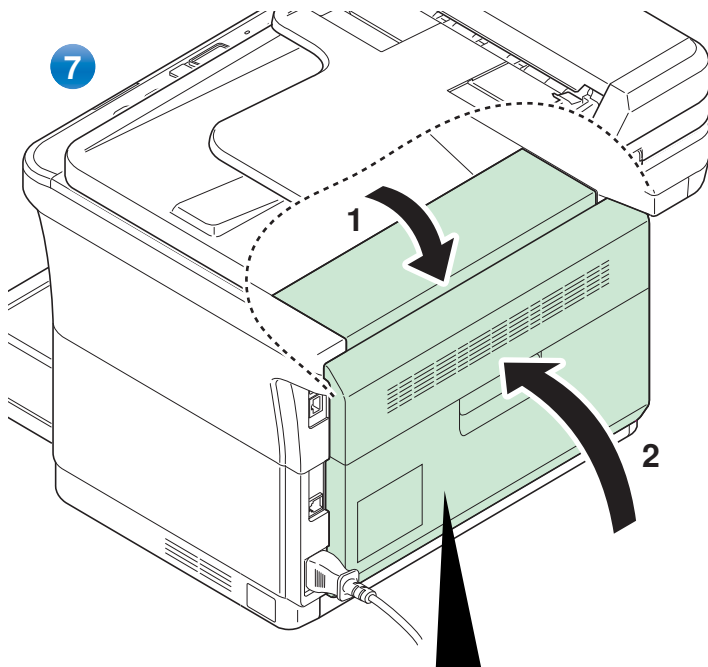
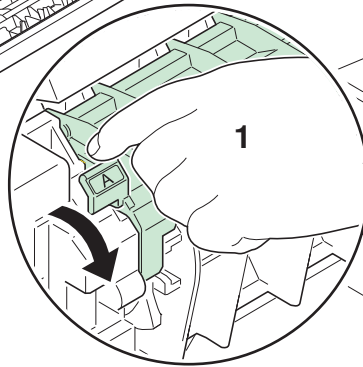
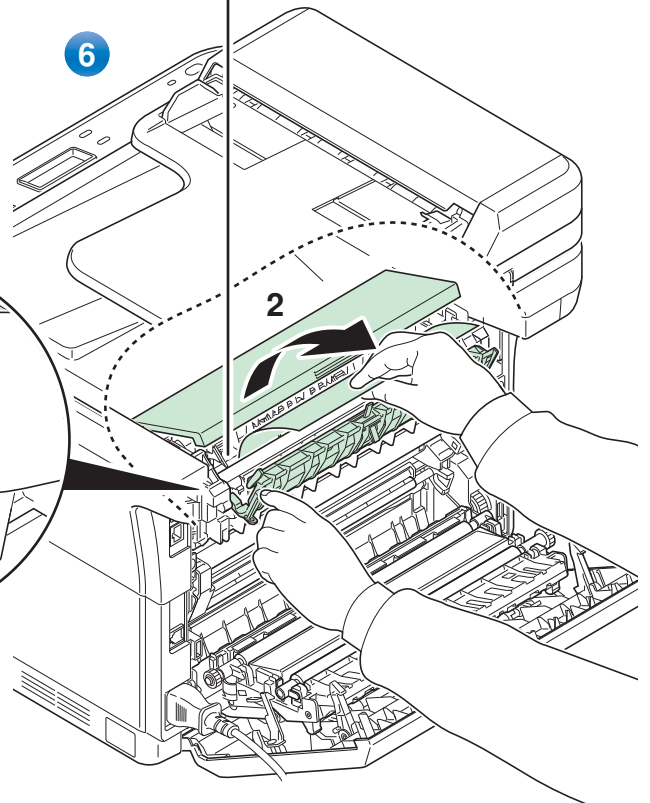

Закройте заднюю крышку для устранения ошибки. Аппарат прогреется и возобновит печать.

Примечание Закройте сначала верхнюю крышку, а затем заднюю.

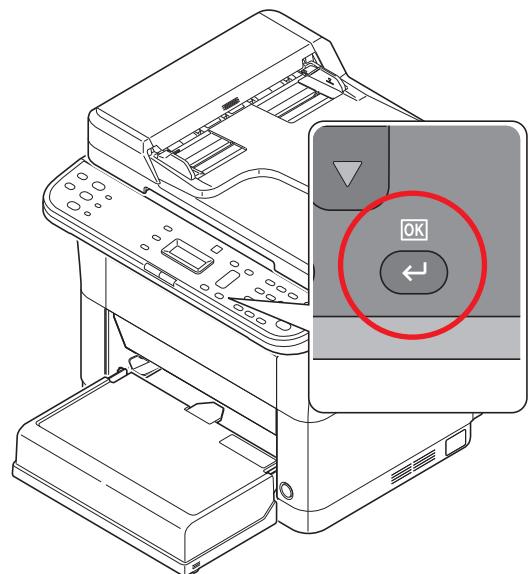

Примечание При печати с использованием ручной подачи нажмите [OK].

Кассета

Для удаления застрявшей бумаги из кассеты выполните следующие действия.

ВАЖНО Не пытайтесь удалять частично поданную бумагу. Смотрите *Задняя крышка* на стр. 9-16.

 **Примечание** Не открывайте и не закрывайте переднюю или заднюю крышку перед удалением застрявшей бумаги.

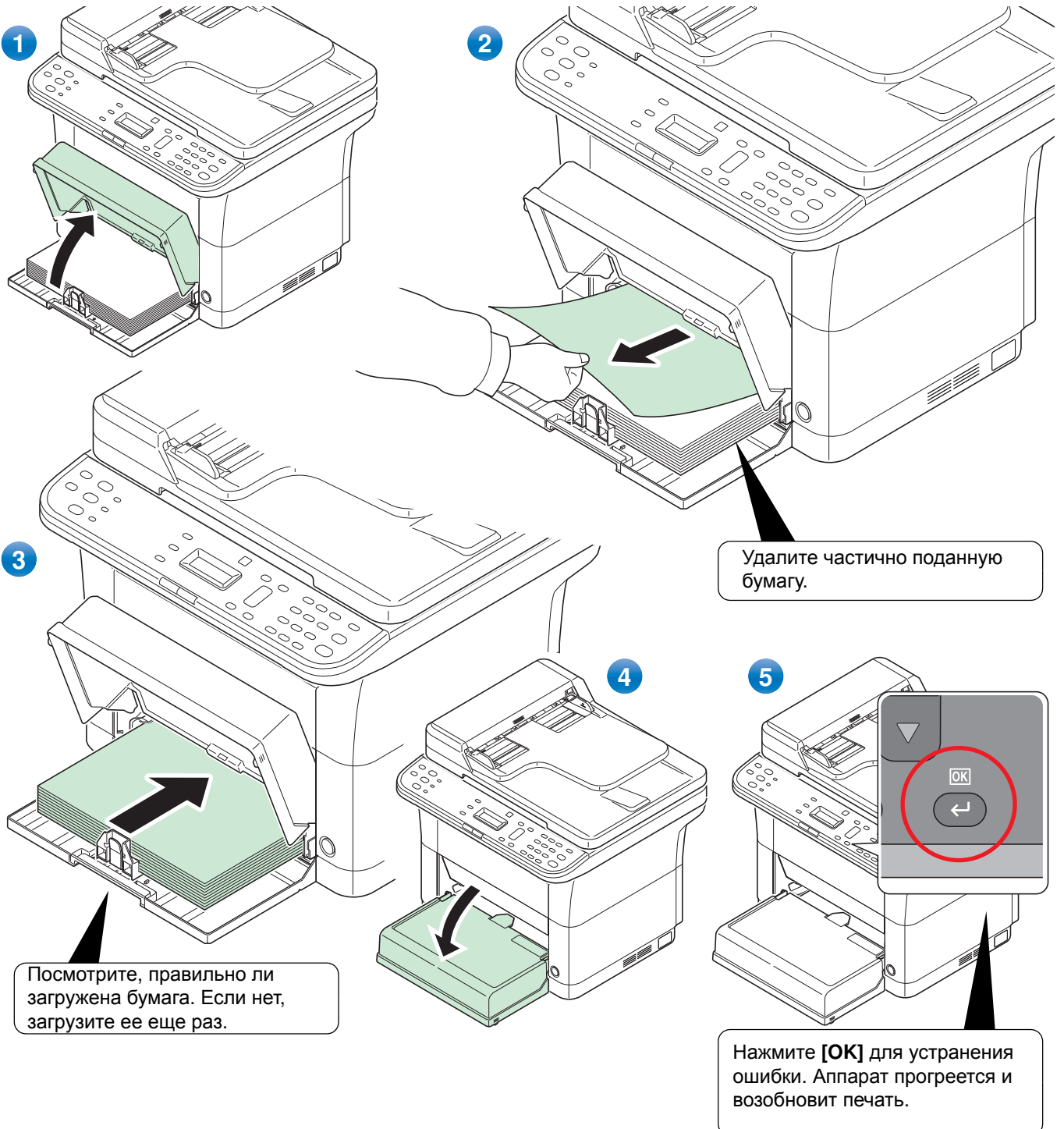

В случае сбоя при подаче бумаги

Проверьте и уменьшите количество загруженной бумаги

Если в кассету загрузить слишком много плотной бумаги, возможно, аппарат не сможет осуществлять ее подачу. В этом случае следует уменьшить число листов в кассете.

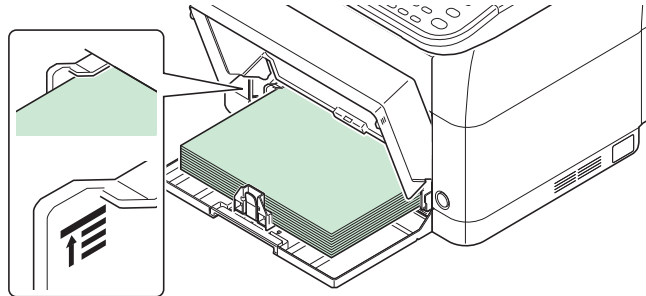

Разделите края и выпрямите скрученные листы

Уберите все четные страницы (в том числе лист инструкции) из внутреннего лотка и пролистайте листы веером для разделения их перед загрузкой.

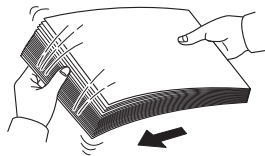

Если бумага скручена по краям, выровняйте ее перед повторной загрузкой.

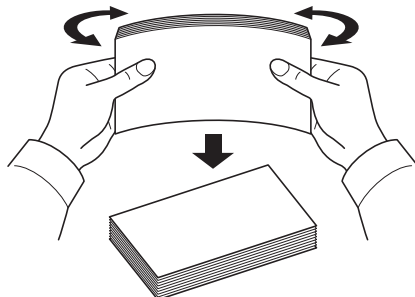

Подача невозможна из-за волнистых краев бумаги

Если аппарат не может осуществлять подачу бумаги из-за того, что у нее волнистые края, переверните стопку бумаги и загрузите повторно.

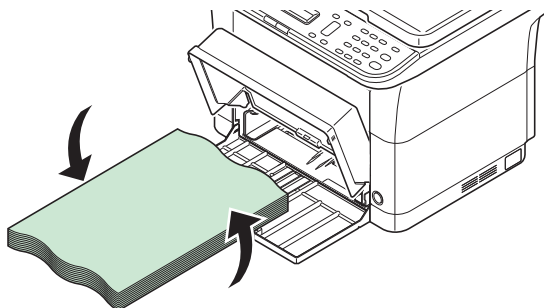

Лоток ручной подачи (FS-1025MFP, FS-1125MFP и FS-1325MFP)

Для удаления застрявшей бумаги из лотка ручной подачи выполните следующие действия.

ВАЖНО Не пытайтесь удалять частично поданную бумагу. Смотрите *Задняя крышка* на стр. 9-16.

 **Примечание** Не открывайте и не закрывайте переднюю или заднюю крышку перед удалением застрявшей бумаги.

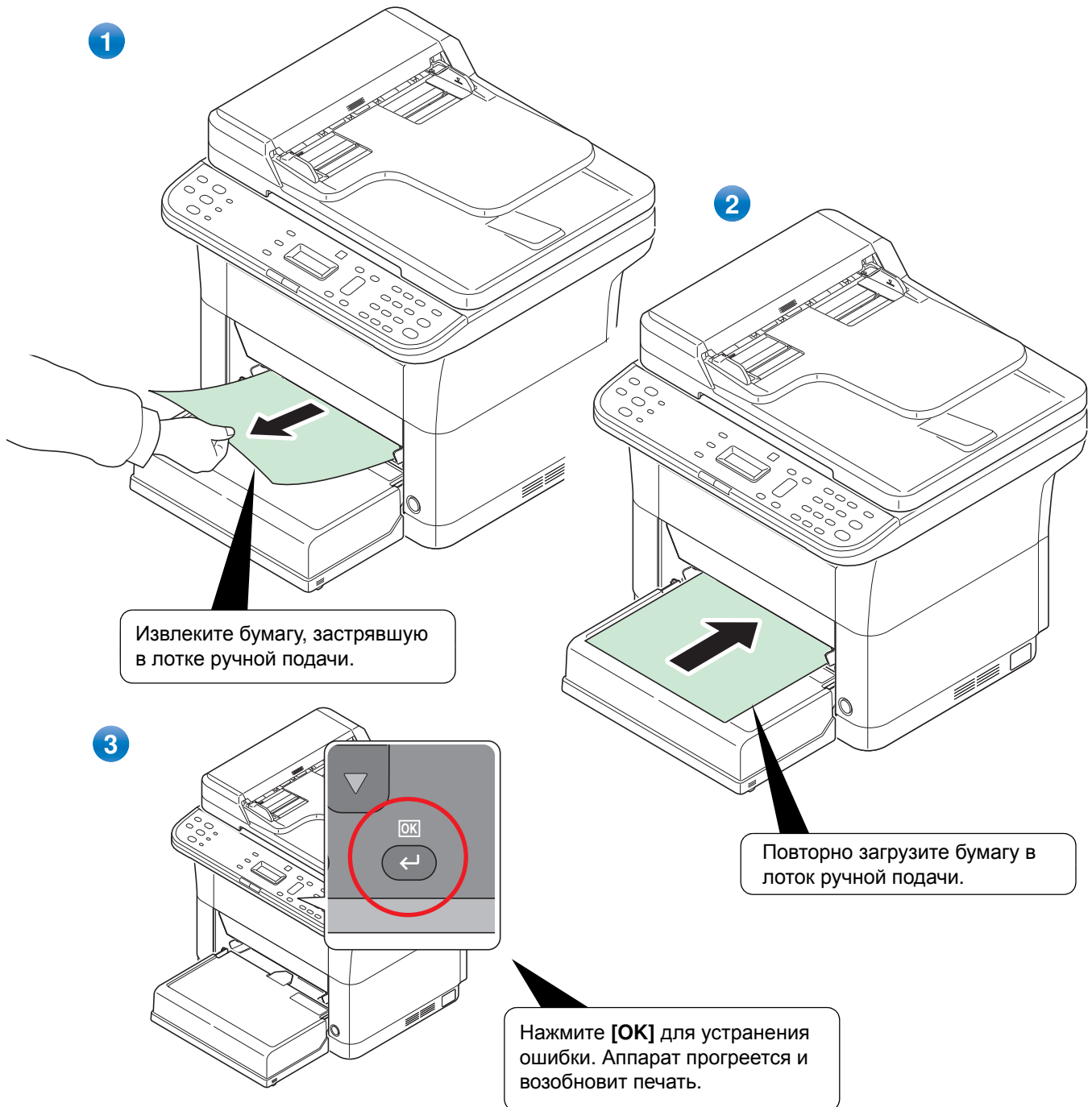

Автоподатчик оригиналов

Чтобы устранить застревание бумаги в автоподатчике оригиналов, выполните следующие действия.

 **Примечание** Не открывайте и не закрывайте переднюю или заднюю крышку перед удалением застрявшей бумаги.

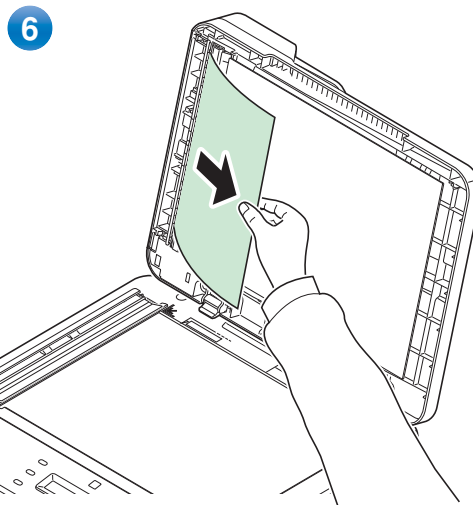
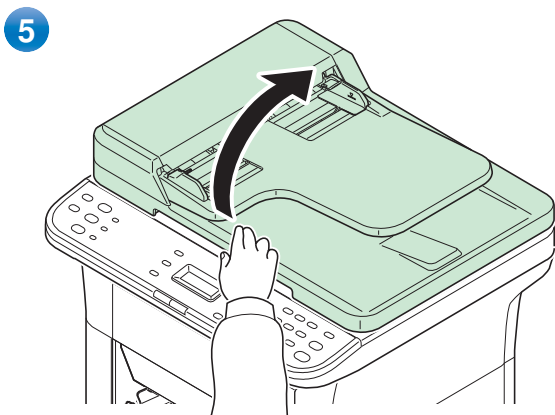
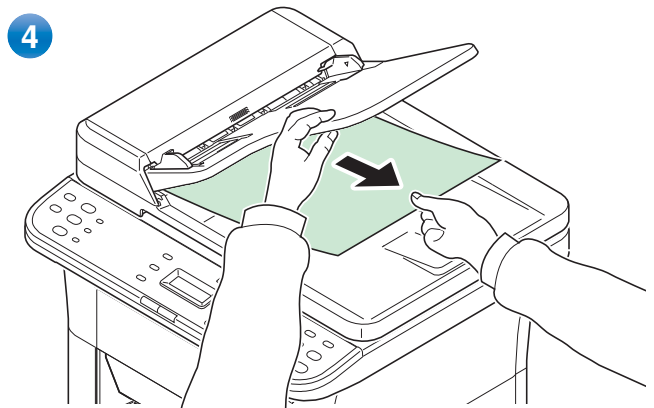
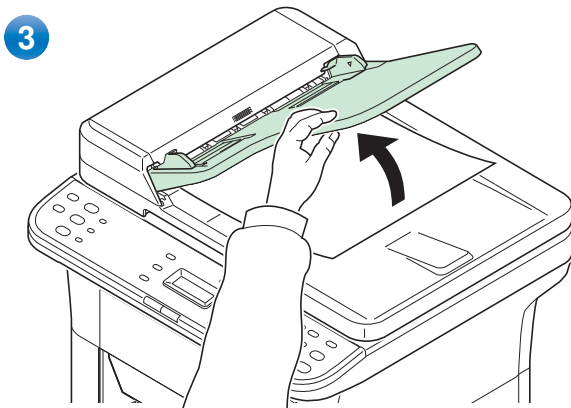
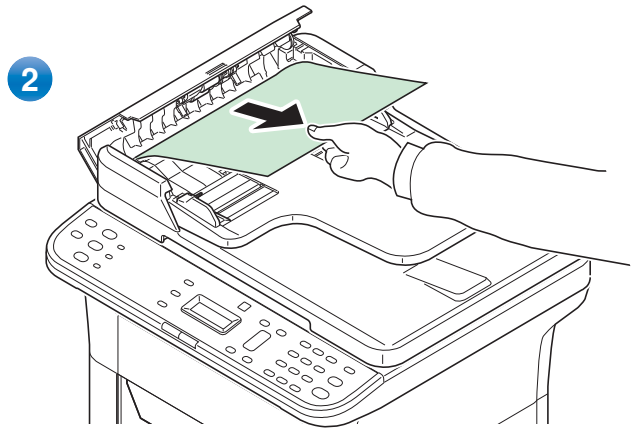
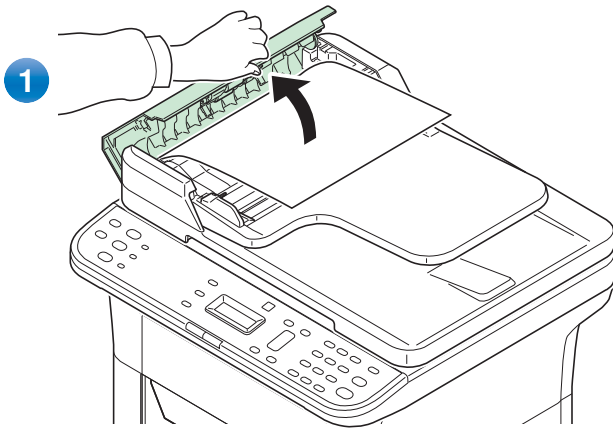

10 Приложение

В этой главе рассматриваются следующие темы.

Метод ввода символов	10-2
Технические характеристики.....	10-5

Метод ввода символов

Для ввода символов используйте приведенную ниже процедуру.

Используемые клавиши

Дисплей сообщений	Отображает введенные символы.
Клавиша [Очистка]	Удаляет введенные символы.
Цифровые клавиши	Используйте для ввода букв и символов.
Клавиша [OK]	Используйте для завершения ввода. При вводе символа используйте для ввода выбранного символа.
Клавиша [▲]	Перемещает курсор влево.
Клавиша [▼]	Перемещает курсор вправо. Также используется для ввода пробела.
Курсор	Символ вводится в позицию, отмеченную курсором.

Примечание При вводе чисел переместить курсор невозможно.

Символы, вводимые с помощью цифровых клавиш

Указанные ниже символы можно вводить с помощью цифровых клавиш.

Клавиши	Вводимые символы (следующий символ справа изменяется при каждом нажатии клавиши)
1 .@ 	. @ - _ / : ~ 1 (Повторяется первый символ слева) 1 (Во время ввода цифр)
2 ABC 	a b c A B C 2 (Повторяется первый символ слева) 2 (Во время ввода цифр)
3 DEF 	d e f D E F 3 (Повторяется первый символ слева) 3 (Во время ввода цифр)
4 GHI 	g h i G H I 4 (Повторяется первый символ слева) 4 (Во время ввода цифр)
5 JKL 	j k l J K L 5 (Повторяется первый символ слева) 5 (Во время ввода цифр)
6 MNO 	m n o M N O 6 (Повторяется первый символ слева) 6 (Во время ввода цифр)

Клавиши	Вводимые символы (следующий символ справа изменяется при каждом нажатии клавиши)														
7 PQRS 	p	q	r	s	P	Q	R	S	7	(Повторяется первый символ слева)					
	7 (Во время ввода цифр)														
8 TUV 	t	u	v	T	U	V	8	(Повторяется первый символ слева)							
	8 (Во время ввода цифр)														
9 WXYZ 	w	x	y	z	W	X	Y	Z	9	(Повторяется первый символ слева)					
	9 (Во время ввода цифр)														
0 . , 	.	,	-	_	'	!	?	(пробел)	0	(Повторяется первый символ слева)					
	0 (Во время ввода цифр)														
*/. a↔A 	Переключает отмеченный курсором символ между верхним и нижним регистром.														
	[*] или .] (Во время ввода цифр)														
# Символь 	!	"	#	\$	%	&	'	()	*	+	,	-	.	Отображает список символов См. инструкции в разделе <i>Ввод символов</i> на стр. 10-3.
	/	-	;	<	=	>	?	@	[\]	^	_	`	
	{		}	~											
#(Во время ввода цифр)															

Ввод символов

Символы можно вводить.

- 1 Нажмите [#]. Отображает список символов.

Имя локальн. факса OK
 ! " # \$ % & ' () * + , - .

- 2 Нажмите [▲] или [▼] для перемещения курсора и выбора символа, который необходимо ввести.

Имя локальн. факса OK
 ! " # \$ % & ' () * + , - .

- 3 Нажмите [OK]. Выбранный символ введен.

Имя локальн. факса OK
 R&

Ввод символов

Выполните указанные ниже шаги, чтобы ввести, например, 'R&D'.

- 1 Нажмите [7]. Символ 'r' введен.

Имя локальн. факса OK
 r

- 2 Нажмите [*/]. 'r' меняется на 'R'.

Имя локальн. факса OK
 R

- 3** Нажмите [▼]. Курсор перемещается вправо.

Имя локальн. факса	OK
R█	

- 4** Нажмите [#]. Отображает список символов.

СИМВОЛ	OK
!"#\$%&'()*+,-.	

- 5** Нажмите [▲] или [▼] для перемещения курсора и выбора '&'.
[3]

СИМВОЛ	OK
!"#\$%&'()*+,-.	

- 6** Нажмите [OK]. Символ '&' введен.

Имя локальн. факса	OK
R&█	

- 7** Четыре раза нажмите [3]. Символ 'D' введен.

Имя локальн. факса	OK
R&D█	

- 8** Нажмите [▼].

Имя локальн. факса	OK
R&D█	

Технические характеристики



Примечание Технические характеристики могут быть изменены без уведомления.

Основные функции

Параметр		Описание		
		FS-1120MFP/ FS-1320MFP	FS-1025MFP	FS-1125MFP/ FS-1325MFP
Тип		Настольный		
Технология печати		Электрофотография с помощью полупроводникового лазера		
Плотность бумаги	Кассета	от 60 до 220 г/м ²		
	Лоток ручной подачи*	—	от 60 до 220 г/м ²	
Тип бумаги		Обычная, предварительно отпечатанная, этикетки, высокосортная, переработанная, калька, черновая, бланки, цветная, перфорированная, конверты, карточки, плотная, высококачественная и пользовательская 1–8		
Время разогрева (22 °С, 60% относительной влажности)	Включение	Не более 28 секунд	Не более 23 секунд	Не более 28 секунд
	Режим ожидания	Не более 12 секунд	Не более 14 секунд	
Емкость лотка	Кассета	250 листов (80 г/м ²)		
	Лоток ручной подачи*	—	1 лист	
Емкость внутреннего лотка	Стандартная бумага	100 листов (80 г/м ²) (аппарат приостанавливается после печати 100 листов.)		
	Специальная бумага	1 лист		
Непрерывное копирование		1–99 листов		
Система записи изображения		Полупроводниковый лазер и электрофотография		
Память		ПЗУ: 32 МБ, ОЗУ: 64 МБ		
Интерфейс		Разъем интерфейса USB: 1 (высокоскоростной USB)	Разъем интерфейса USB: 1 (высокоскоростной USB) Сетевой интерфейс: 1 (10 BASE-T/100 BASE-TX [TCP/IP, WSD]) <Данное устройство не поддерживает NetBEUI.>	
Условия эксплуатации	Температура	от 10 до 32,5 °С		
	Влажность	от 15 до 80%		
	Высота над уровнем моря	максимум 3500 м		
	Освещенность	Максимум 1500 люкс		
Размеры (Ш x Г x В)		390 x 361 x 362 мм		
Масса (с картриджем с тонером)		9,7 кг	10,0 кг	10,1 кг
Необходимое пространство (Ш x Г)		424 x 645 мм	424 x 630 мм	
Требования по питанию		Модель с номинальным напряжением 230 В: 220–240 В (50 Гц/60 Гц, 3,1 А)		

* Лоток ручной подачи предусмотрен только в модели FS-1025MFP, FS-1125MFP и FS-1325MFP.

Функции копирования

Параметр		Описание		
		FS-1120MFP/FS-1320MFP	FS-1025MFP	FS-1125MFP/ FS-1325MFP
Формат бумаги	Кассета	A4, A5, A6, Folio, JIS B5, ISO B5, Letter, Legal, Statement, Executive, Oficio II (216 × 340 мм), 216 × 340 мм, 16 К, Пользовательский (от 70 × 148 до 216 × 356 мм)		
	Лоток ручной подачи*	—	A4, A5, A6, Folio, JIS B5, ISO B5, Letter, Legal, Statement, Executive, Oficio II (216 × 340 мм), 216 × 340 мм, 16 К, Пользовательский (от 70 × 148 до 216 × 356 мм)	
Скорость копирования (подача из кассеты) (изобр./мин.) (300 × 300 т/д)	Без использования автоподатчика оригиналов			
	A4	Легкая (63 г/м ² или меньше): 20 Обычная 1 (от 64 до 69 г/м ²): 20 Обычная 2 (3) (от 70 до 105 г/м ²): 20	Легкая (63 г/м ² или меньше): 25 Обычная 1 (от 64 до 69 г/м ²): 25 Обычная 2 (3) (от 70 до 105 г/м ²): 25	
	A4 (Бесшумный режим)	Легкая (63 г/м ² или меньше): 15 Обычная 1 (от 64 до 69 г/м ²): 15 Обычная 2 (3) (от 70 до 105 г/м ²): 15 Плотная 1 (от 106 до 135 г/м ²): 14 Плотная 2 (3) (от 136 до 220 г/м ²): 13	Легкая (63 г/м ² или меньше): 18 Обычная 1 (от 64 до 69 г/м ²): 18 Обычная 2 (3) (от 70 до 105 г/м ²): 18 Плотная 1 (от 106 до 135 г/м ²): 17 Плотная 2 (3) (от 136 до 220 г/м ²): 16	
	Letter	Легкая (63 г/м ² или меньше): 21 Обычная 1 (от 64 до 69 г/м ²): 21 Обычная 2 (3) (от 70 до 105 г/м ²): 21	Легкая (63 г/м ² или меньше): 26 Обычная 1 (от 64 до 69 г/м ²): 26 Обычная 2 (3) (от 70 до 105 г/м ²): 26	
	Letter (Бесшумный режим)	Легкая (63 г/м ² или меньше): 16 Обычная 1 (от 64 до 69 г/м ²): 16 Обычная 2 (3) (от 70 до 105 г/м ²): 16 Плотная 1 (от 106 до 135 г/м ²): 14 Плотная 2 (3) (от 136 до 220 г/м ²): 13	Легкая (63 г/м ² или меньше): 19 Обычная 1 (от 64 до 69 г/м ²): 19 Обычная 2 (3) (от 70 до 105 г/м ²): 19 Плотная 1 (от 106 до 135 г/м ²): 17 Плотная 2 (3) (от 136 до 220 г/м ²): 16	
	A5/B5/A6 (Бесшумный режим)	Легкая (63 г/м ² или меньше): 12 Обычная 1 (от 64 до 69 г/м ²): 12 Обычная 2 (3) (от 70 до 105 г/м ²): 12 Плотная 1 (от 106 до 135 г/м ²): 10 Плотная 2 (3) (от 136 до 220 г/м ²): 9	Легкая (63 г/м ² или меньше): 15 Обычная 1 (от 64 до 69 г/м ²): 15 Обычная 2 (3) (от 70 до 105 г/м ²): 15 Плотная 1 (от 106 до 135 г/м ²): 13 Плотная 2 (3) (от 136 до 220 г/м ²): 12	
	A5/B5/A6 (с 11-го изображения) (Бесшумный режим)	Легкая (63 г/м ² или меньше): 10 Обычная 1 (от 64 до 69 г/м ²): 10 Обычная 2 (3) (от 70 до 105 г/м ²): 10 Плотная 1 (от 106 до 135 г/м ²): 8 Плотная 2 (3) (от 136 до 220 г/м ²): 8	Легкая (63 г/м ² или меньше): 12 Обычная 1 (от 64 до 69 г/м ²): 12 Обычная 2 (3) (от 70 до 105 г/м ²): 12 Плотная 1 (от 106 до 135 г/м ²): 11 Плотная 2 (3) (от 136 до 220 г/м ²): 10	
	При использовании автоподатчика оригиналов			
	A4	Легкая (63 г/м ² или меньше): 20 Обычная 1 (от 64 до 69 г/м ²): 20 Обычная 2 (3) (от 70 до 105 г/м ²): 20	Легкая (63 г/м ² или меньше): 20 Обычная 1 (от 64 до 69 г/м ²): 20 Обычная 2 (3) (от 70 до 105 г/м ²): 20	

* Лоток ручной подачи предусмотрен только в модели FS-1025MFP, FS-1125MFP и FS-1325MFP.

Параметр		Описание		
		FS-1120MFP/FS-1320MFP	FS-1025MFP	FS-1125MFP/ FS-1325MFP
Скорость копирования (подача из кассеты) (изобр./мин.) (300 × 300 т/д)	A4 (Бесшумный режим)	Легкая (63 г/м ² или меньше): 15 Обычная 1 (от 64 до 69 г/м ²): 15 Обычная 2 (3) (от 70 до 105 г/м ²): 15 Плотная 1 (от 106 до 135 г/м ²): 14 Плотная 2 (3) (от 136 до 220 г/м ²): 13	Легкая (63 г/м ² или меньше): 18 Обычная 1 (от 64 до 69 г/м ²): 18 Обычная 2 (3) (от 70 до 105 г/м ²): 18 Плотная 1 (от 106 до 135 г/м ²): 17 Плотная 2 (3) (от 136 до 220 г/м ²): 16	
	Letter	Легкая (63 г/м ² или меньше): 21 Обычная 1 (от 64 до 69 г/м ²): 21 Обычная 2 (3) (от 70 до 105 г/м ²): 21	Легкая (63 г/м ² или меньше): 21 Обычная 1 (от 64 до 69 г/м ²): 21 Обычная 2 (3) (от 70 до 105 г/м ²): 21	
	Letter (Бесшумный режим)	Легкая (63 г/м ² или меньше): 16 Обычная 1 (от 64 до 69 г/м ²): 16 Обычная 2 (3) (от 70 до 105 г/м ²): 16 Плотная 1 (от 106 до 135 г/м ²): 14 Плотная 2 (3) (от 136 до 220 г/м ²): 13	Легкая (63 г/м ² или меньше): 19 Обычная 1 (от 64 до 69 г/м ²): 19 Обычная 2 (3) (от 70 до 105 г/м ²): 19 Плотная 1 (от 106 до 135 г/м ²): 17 Плотная 2 (3) (от 136 до 220 г/м ²): 16	
	A5/B5/A6 (Бесшумный режим)	Легкая (63 г/м ² или меньше): 12 Обычная 1 (от 64 до 69 г/м ²): 12 Обычная 2 (3) (от 70 до 105 г/м ²): 12 Плотная 1 (от 106 до 135 г/м ²): 10 Плотная 2 (3) (от 136 до 220 г/м ²): 9	Легкая (63 г/м ² или меньше): 15 Обычная 1 (от 64 до 69 г/м ²): 15 Обычная 2 (3) (от 70 до 105 г/м ²): 15 Плотная 1 (от 106 до 135 г/м ²): 13 Плотная 2 (3) (от 136 до 220 г/м ²): 12	
	A5/B5/A6 (с 11-го изображения) (Бесшумный режим)	Легкая (63 г/м ² или меньше): 10 Обычная 1 (от 64 до 69 г/м ²): 10 Обычная 2 (3) (от 70 до 105 г/м ²): 10 Плотная 1 (от 106 до 135 г/м ²): 8 Плотная 2 (3) (от 136 до 220 г/м ²): 8	Легкая (63 г/м ² или меньше): 12 Обычная 1 (от 64 до 69 г/м ²): 12 Обычная 2 (3) (от 70 до 105 г/м ²): 12 Плотная 1 (от 106 до 135 г/м ²): 11 Плотная 2 (3) (от 136 до 220 г/м ²): 10	
	Legal	Легкая (63 г/м ² или меньше): 13 Обычная 1 (от 64 до 69 г/м ²): 13 Обычная 2 (3) (от 70 до 105 г/м ²): 13	Легкая (63 г/м ² или меньше): 16 Обычная 1 (от 64 до 69 г/м ²): 16 Обычная 2 (3) (от 70 до 105 г/м ²): 16	
	Legal (Бесшумный режим)	Легкая (63 г/м ² или меньше): 12 Обычная 1 (от 64 до 69 г/м ²): 12 Обычная 2 (3) (от 70 до 105 г/м ²): 12 Плотная 1 (от 106 до 135 г/м ²): 11 Плотная 2 (3) (от 136 до 220 г/м ²): 10	Легкая (63 г/м ² или меньше): 15 Обычная 1 (от 64 до 69 г/м ²): 15 Обычная 2 (3) (от 70 до 105 г/м ²): 15 Плотная 1 (от 106 до 135 г/м ²): 13 Плотная 2 (3) (от 136 до 220 г/м ²): 11	
Время выхода первой распечатки (A4, подача из кассеты)	Без использования автоподатчика оригиналов	Не более 12 секунд	Не более 11 секунд	
	При использовании автоподатчика оригиналов	Не более 14 секунд	Не более 13 секунд	
Коэффициент масштабирования	от 25 до 400% с шагом 1%			
Разрешение	600 × 600 т/д			
Поддерживаемые типы оригиналов	Листы, книги, трехмерные объекты (максимальный размер оригинала: A4/Letter)			
Система подачи оригиналов	Фиксированная			

Функции принтера

Параметр		Описание		
		FS-1120MFP/FS-1320MFP	FS-1025MFP	FS-1125MFP/ FS-1325MFP
Формат бумаги	Кассета	A4, A5, A6, Folio, JIS B5, ISO B5, Letter, Legal, Statement, Executive, Конверт Monarch, Конверт #10, Конверт #9, Конверт #6-3/4, Конверт C5, Конверт DL, Oficio II (216 × 340 мм), 216 × 340 мм, 16 К, Пользовательский (от 70 × 148 до 216 × 356 мм)		
	Лоток ручной подачи*	—		
Скорость печати (изобр./мин.)	A4	Легкая (63 г/м ² или меньше): 20 Обычная 1 (от 64 до 69 г/м ²): 20 Обычная 2 (3) (от 70 до 105 г/м ²): 20	Легкая (63 г/м ² или меньше): 25 Обычная 1 (от 64 до 69 г/м ²): 25 Обычная 2 (3) (от 70 до 105 г/м ²): 25	
	A4 (Бесшумный режим)	Легкая (63 г/м ² или меньше): 15 Обычная 1 (от 64 до 69 г/м ²): 15 Обычная 2 (3) (от 70 до 105 г/м ²): 15 Плотная 1 (от 106 до 135 г/м ²): 14 Плотная 2 (3) (от 136 до 220 г/м ²): 13	Легкая (63 г/м ² или меньше): 18 Обычная 1 (от 64 до 69 г/м ²): 18 Обычная 2 (3) (от 70 до 105 г/м ²): 18 Плотная 1 (от 106 до 135 г/м ²): 17 Плотная 2 (3) (от 136 до 220 г/м ²): 16	
	Letter	Легкая (63 г/м ² или меньше): 21 Обычная 1 (от 64 до 69 г/м ²): 21 Обычная 2 (3) (от 70 до 105 г/м ²): 21	Легкая (63 г/м ² или меньше): 26 Обычная 1 (от 64 до 69 г/м ²): 26 Обычная 2 (3) (от 70 до 105 г/м ²): 26	
	Letter (Бесшумный режим)	Легкая (63 г/м ² или меньше): 16 Обычная 1 (от 64 до 69 г/м ²): 16 Обычная 2 (3) (от 70 до 105 г/м ²): 16 Плотная 1 (от 106 до 135 г/м ²): 14 Плотная 2 (3) (от 136 до 220 г/м ²): 13	Легкая (63 г/м ² или меньше): 19 Обычная 1 (от 64 до 69 г/м ²): 19 Обычная 2 (3) (от 70 до 105 г/м ²): 19 Плотная 1 (от 106 до 135 г/м ²): 17 Плотная 2 (3) (от 136 до 220 г/м ²): 16	
	A5/B5/A6 (Бесшумный режим)	Легкая (63 г/м ² или меньше): 12 Обычная 1 (от 64 до 69 г/м ²): 12 Обычная 2 (3) (от 70 до 105 г/м ²): 12 Плотная 1 (от 106 до 135 г/м ²): 10 Плотная 2 (3) (от 136 до 220 г/м ²): 9	Легкая (63 г/м ² или меньше): 15 Обычная 1 (от 64 до 69 г/м ²): 15 Обычная 2 (3) (от 70 до 105 г/м ²): 15 Плотная 1 (от 106 до 135 г/м ²): 13 Плотная 2 (3) (от 136 до 220 г/м ²): 12	
	A5/B5/A6 (с 11-го изображения) (Бесшумный режим)	Легкая (63 г/м ² или меньше): 10 Обычная 1 (от 64 до 69 г/м ²): 10 Обычная 2 (3) (от 70 до 105 г/м ²): 10 Плотная 1 (от 106 до 135 г/м ²): 8 Плотная 2 (3) (от 136 до 220 г/м ²): 8	Легкая (63 г/м ² или меньше): 12 Обычная 1 (от 64 до 69 г/м ²): 12 Обычная 2 (3) (от 70 до 105 г/м ²): 12 Плотная 1 (от 106 до 135 г/м ²): 11 Плотная 2 (3) (от 136 до 220 г/м ²): 10	
	Legal	Легкая (63 г/м ² или меньше): 13 Обычная 1 (от 64 до 69 г/м ²): 13 Обычная 2 (3) (от 70 до 105 г/м ²): 13	Легкая (63 г/м ² или меньше): 20 Обычная 1 (от 64 до 69 г/м ²): 20 Обычная 2 (3) (от 70 до 105 г/м ²): 20	

* Лоток ручной подачи предусмотрен только в модели FS-1025MFP, FS-1125MFP и FS-1325MFP.

Параметр		Описание		
		FS-1120MFP/FS-1320MFP	FS-1025MFP	FS-1125MFP/ FS-1325MFP
Скорость печати (изобр./мин.)	Legal (Бесшумный режим)	Легкая (63 г/м ² или меньше): 12 Обычная 1 (от 64 до 69 г/м ²): 12 Обычная 2 (3) (от 70 до 105 г/м ²): 12 Плотная 1 (от 106 до 135 г/м ²): 11 Плотная 2 (3) (от 136 до 220 г/м ²): 10	Легкая (63 г/м ² или меньше): 15 Обычная 1 (от 64 до 69 г/м ²): 15 Обычная 2 (3) (от 70 до 105 г/м ²): 15 Плотная 1 (от 106 до 135 г/м ²): 13 Плотная 2 (3) (от 136 до 220 г/м ²): 11	
Скорость двусторонней печати* (изобр./мин.)	A4	—	Легкая (63 г/м ² или меньше): 15 Обычная 1 (от 64 до 69 г/м ²): 15 Обычная 2 (3) (от 70 до 105 г/м ²): 15	
	A4 (Бесшумный режим)	—	Легкая (63 г/м ² или меньше): 11 Обычная 1 (от 64 до 69 г/м ²): 11 Обычная 2 (3) (от 70 до 105 г/м ²): 11 Плотная 1 (от 106 до 135 г/м ²): 11 Плотная 2 (3) (от 136 до 220 г/м ²): 11	
	Letter	—	Легкая (63 г/м ² или меньше): 15 Обычная 1 (от 64 до 69 г/м ²): 15 Обычная 2 (3) (от 70 до 105 г/м ²): 15	
	Letter (Бесшумный режим)	—	Легкая (63 г/м ² или меньше): 11 Обычная 1 (от 64 до 69 г/м ²): 11 Обычная 2 (3) (от 70 до 105 г/м ²): 11 Плотная 1 (от 106 до 135 г/м ²): 11 Плотная 2 (3) (от 136 до 220 г/м ²): 11	
	Legal	—	Легкая (63 г/м ² или меньше): 13 Обычная 1 (от 64 до 69 г/м ²): 13 Обычная 2 (3) (от 70 до 105 г/м ²): 13	
	Legal (Бесшумный режим)	—	Легкая (63 г/м ² или меньше): 10 Обычная 1 (от 64 до 69 г/м ²): 10 Обычная 2 (3) (от 70 до 105 г/м ²): 10 Плотная 1 (от 106 до 135 г/м ²): 9 Плотная 2 (3) (от 136 до 220 г/м ²): 9	
Время выхода первой распечатки (A4, подача из кассеты)		Не более 8,5 секунд	Не более 7,5 секунд	
Разрешение		600 × 600 т/д / Fast 1200 т/д (Быстрая)		
Контроллер		ARM926EJ 390 МГц		
Поддерживаемые ОС		Windows XP, Windows Server 2003/R2, Windows Vista, Windows 7, Windows Server 2008/R2, Mac OS X 10.5 или выше		

* Двусторонняя печать возможна только в модели FS-1025MFP, FS-1125MFP и FS-1325MFP.

Функции сканера

Параметр	Описание
Системные требования	Процессор: 20 МГц ОЗУ: 64 МБ
Разрешение	200 × 200 т/д, 300 × 300 т/д, 400 × 400 т/д, 600 × 600 т/д
Формат файлов	BMP, JPEG, PNG, TIFF, PDF
Скорость сканирования (А4 в альбомной ориентации, 300 т/д)	Ч/б: 18 изобр./мин. Цветное: 6 изобр./мин.
Система передачи	Передача с помощью компьютера: Сканирование в папку Сканирование TWAIN* Сканирование WIA**

* Поддерживаемая операционная система: Windows XP, Windows Server 2003/R2, Windows Vista, Windows 7, Windows Server 2008/R2

** Поддерживаемая операционная система: Windows Vista, Windows 7, Windows Server 2008/R2

Функции факса

Параметр		Описание	
		FS-1120MFP/FS-1320MFP	FS-1125MFP/FS-1325MFP
Формат бумаги	Кассета	A4, Folio, Letter, Legal	
	Лоток ручной подачи*	—	A4, Folio, Letter, Legal
Совместимость		G3	
Линия связи		Абонентская телефонная линия	
Время передачи		Не более 4 секунд (схема MMR, ITU-T A4-R #1)	
Скорость передачи		33600/31200/28800/26400/24000/21600/19200/16800/14400/12000/9600/7200/4800/2400 бит/с	
Схема кодирования		MMR/MR/MH	
Исправление ошибок		ECM	
Формат оригинала		Макс. ширина: 216 мм, макс. длина: 356 мм	
Разрешение сканера		По горизонтали × по вертикали Обычное (8 т/мм × 3,85 строки/мм) Высокое (8 т/мм × 7,7 строки/мм) Сверхвысокое (8 т/мм × 15,4 строки/мм)	
Переход оттенков		256 оттенков (распределение ошибки)	
Передача нескольким получателям		Макс. 100 получателей	
Прием при использовании дополнительной памяти		150 листов или более (при использовании ITU-T A4 #1)	
Вывод отчетов		страница состояния, состояние сети, отчет об исходящих факсах, отчет о входящих факсах, результаты приема факса, результат отправления факса	

* Лоток ручной подачи предусмотрен только в модели FS-1125MFP и FS-1325MFP.

Автоподатчик оригиналов

Параметр	Описание
Метод подачи оригиналов	Автоматическая подача
Поддерживаемые типы оригиналов	Листовые оригиналы
Формат бумаги	Максимум: Folio/Legal, минимум: A6/Statement-R
Плотность бумаги	От 60 до 105г/м ²
Вместимость	40 листов (80 г/м ²) макс.

Алфавитный указатель

А

Автоподатчик оригиналов	
загрузка оригиналов	2-19
компоненты	1-2
очистка	8-5
Адресная книга	2-44
список заблокированных номеров	2-49

Б

Бесшумный режим	1-4
Бумага	
минимальный и максимальный форматы	2-6
Быстрое сканирование	
использование	5-4
Настройки	2-51

В

Включение питания	2-4
Внутренний лоток	
компоненты	1-2
Время неиспользования	7-37
Выключатель питания	
компоненты	1-2

Д

Двустороннее копирование	3-7
Дисплей сообщений	1-4
Длительное неиспользование	8-9
Драйвер факса	7-39

З

Загрузка бумаги	
кассета	2-13
Загрузка оригиналов	
автоподатчик оригиналов	2-19
стекло	2-19
Задняя крышка	
компоненты	1-3
Закладка бумаги	
Лоток ручной подачи	2-17
Замена	
картридж с тонером	8-2
комплект для обслуживания	8-5

И

Ид. администратора	6-7
Извлечение застрявшей бумаги	9-15
места, где может застрять бумага	9-15

секция задней крышки	9-16
Изображение ориентации	3-12
Индикатор	
Внимание	1-4
Обработка	1-4
Инструмент предварительной установки	2-36

К

Кабель USB	
подключение	2-2
Картридж с тонером	
замена	8-2
процедура замены	8-3
Кассета	
загрузка бумаги	2-13
компоненты	1-2
минимальный и максимальный форматы бумаги	2-6
основная плотность	2-7
тип бумаги	2-12
устранение застрявшей бумаги	9-18
форматы бумаги	2-6
Клавиша	
ОК	1-4
Адресная книга	1-4
Бесшумный режим	1-4
Копирование ID карт	1-4
Копировать	1-4
Меню	1-4
Назад	1-4
Очистка	1-4
Плотность	1-4
Повтор вызова/Пауза	1-4
Подсоединено	1-4
Программа	1-4
Сканировать	1-4
Старт	1-4
Стоп/Сброс	1-4
ФАКС	1-4
цифровая	1-4
Ящик печати	1-4
Клавиша "Бесшумный режим"	
панель управления	1-4
Клейкая этикетка	2-9
Комплект для обслуживания	
замена	8-5
Комплект тонера	
картридж с тонером, пластиковый мешок для отходов, руководство по установке	8-2
Компоненты	
на задней части аппарата	1-3
на передней части аппарата	1-2
Компоненты аппарата	1-1
Конверты	2-10
Конфигурация	
вкладка "Копирование"	2-58

вкладка "Монитор состояния"	2-64
Вкладка "Ловушки SNMP"	2-63
вкладка "Параметры устройства по умолчанию"	2-56
вкладка "Связь"	2-62
вкладка "ФАКС"	2-59
Копирование	3-1
EcoPrint	3-13
двустороннее	3-7
Копирование ID карт	3-14
масштаб	3-8
оригинал изображения	3-13
ориентация оригинала	3-12
основные операции	3-2
программы	3-6
разбор по копиям	3-7
ручная двусторонняя печать	3-4
совместить	3-10
формат оригинала	3-11
Копирование ID карт	3-14
Крышка кассеты	2-17
компоненты	1-2

Л

Линейки размера оригинала	1-2
компоненты	1-2
Лист инструкции	4-5
ручная двусторонняя печать	4-5
Лоток оригиналов	1-2
компоненты	1-2
Лоток ручной подачи	2-17
закладка бумаги	2-17
компоненты	1-2
минимальный и максимальный форматы бумаги	2-6
основная плотность	2-7
тип бумаги	2-12
устранение замятия бумаги	9-20
форматы бумаги	2-6

М

Масштаб	3-8
Меню обслуживания	8-8
Метод ввода символов	10-2
Модульный провод факса	2-3
подключение	2-3
Монитор состояния	2-35

Н

Направляющая длины бумаги	2-14
Направляющая ширины бумаги	2-14
Направляющие ширины оригиналов	1-2
компоненты	1-2
Настройки по умолчанию	2-36

О

Обслуживание	8-1
замена картриджа с тонером	8-2

замена комплекта для обслуживания	8-5
меню обслуживания	8-8
очистка	8-5
Ограничитель бумаги	2-13
компоненты	1-2
Окно печати	4-6
Оригинал изображения	3-13
Открытки	2-10
Отправка вручную	7-19
Очистка	8-5
автоподатчик оригиналов, стекло оригинала	8-5
внутренние детали аппарата	8-6
целевое стекло автоподатчика	8-6

П

Панель управления	1-4
индикаторы, клавиши, общий вид	1-4
компоненты	1-2
Передняя крышка	1-2
компоненты	1-2
Перемещение аппарата	8-9
Переработанная бумага	2-11
Печать	4-1
драйвер принтера	4-2
Лоток ручной подачи	4-3
печать из прикладной программы	4-2
Ручная двусторонняя печать	4-4
Плотная бумага	2-11
Плотность бумаги	2-7
Подготовка	2-1
Подготовка бумаги	2-12
Подключение	2-2
Кабель USB	2-2
модульный провод факса	2-3
Сетевой кабель	2-2
шнур питания	2-3
Предварительно отпечатанная бумага	2-11
Программное обеспечение	2-22
Программы	3-6
копирование	3-6
регистрация	2-36
сканирование	5-3
ФАКС	7-15

Р

Разбор по копиям	3-7
Размер оригинала	3-11
Разъем для шнура питания	1-3
компоненты	1-3
Разъем интерфейса USB	1-3
компоненты	1-3
Разъем ЛИНИЯ	1-3
компоненты	1-3
Разъем сетевого интерфейса	1-3
компоненты	1-3
Ручная двусторонняя печать	3-4
копирование	3-4
печать	4-4
Ручная подача	4-3

С

Секция задней крышки	
извлечение застрявшей бумаги	9-16
Сетевой кабель	
подключение	2-2
Системное меню	6-2
метод работы	6-2
настройка и обслуживание	6-6
Настройка ФАКС	7-27
общие параметры	6-4, 7-27
отчет	6-3, 7-26
Сканирование	5-1
быстрое сканирование	5-4
программы	5-3
Сканировать	5-2
Сканировать	5-2
Советы	9-8
Совместить	3-10
Сообщения об ошибках	9-9
Специальная бумага	2-9
Список кодов ошибок факса	9-13
Стекло	
загрузка оригиналов	2-19
Стекло оригинала	
компоненты	1-2
очистка	8-5
Страница состояния	
печать	2-65

Т

Технические характеристики	10-5
автоподатчик оригиналов	10-11
копирование	10-6
основные функции	10-5
принтер	10-8
сканер	10-10
ФАКС	10-10

У

Удаление драйверов принтера и служебных программ	2-28
Удаление застрявшей бумаги	
кассета	9-18
Установка программного обеспечения	
Macintosh	2-26
Windows	2-23
Устранение замятия бумаги	
Лоток ручной подачи	9-20
Устранение неисправностей	9-1
извлечение застрявшей бумаги	9-15
сообщения об ошибках	9-9
Список кодов ошибок факса	9-13
устранение сбоев в работе	9-2
Устранение сбоев в работе	9-2

Ф

ФАКС

автоматическое получение	7-22
Ввод информации о локальном факсе	7-3
Настройка даты и времени	7-2
настройки	7-25
настройки переадресации	7-30
Ограничение приема	7-35
отправка	7-12
отправка вручную	7-19
отчеты	7-24
повторный набор номера	7-11
получение	7-22
программы	7-15
сцепленный набор номеров	7-20
Укажите адресата	7-7
Функции отправки факса	7-16
Факс	7-1

Ц

Цветная бумага	2-11
----------------	------

Ш

Шнур питания	
подключение	2-3

Щ

Щелевое стекло автоподатчика	
компоненты	1-2
очистка	8-6

Э

Этикетка	2-9
----------	-----

Я

Ящик печати	
печать	4-7
сохранение	4-6

Е

EcoPrint	3-13
----------	------

К

KYOCERA Client Tool	2-29
---------------------	------

Т

TWAIN/WIA	
использование	5-6
Настройки	2-51

**QUALITY
CERTIFICATE**

This machine has passed
all quality controls and
final inspection.

PASSIONATE PEOPLE. FROM ALL OVER THE WORLD.

**KYOCERA Document Solutions Europe B.V.**

Bloemlaan 4, 2132 NP Hoofddorp,
The Netherlands
Phone: +31-20-654-0000
Fax: +31-20-653-1256

KYOCERA Document Solutions Nederland B.V.

Beechavenue 25, 1119 RA Schiphol-Rijk,
The Netherlands
Phone: +31-20-5877200
Fax: +31-20-5877260

**KYOCERA Document Solutions (U.K.) Limited**

8 Beacontree Plaza,
Gillette Way Reading, Berkshire RG2 OBS,
United Kingdom
Phone: +44-118-931-1500
Fax: +44-118-931-1108

**KYOCERA Document Solutions Italia S.p.A.**

Via Verdi, 89/91 20063 Cernusco s/N.(MI),
Italy
Phone: +39-02-921791
Fax: +39-02-92179-600

**KYOCERA Document Solutions Belgium N.V.**

Sint-Martinusweg 199-201 1930 Zaventem,
Belgium
Phone: +32-2-7209270
Fax: +32-2-7208748

**KYOCERA Document Solutions France S.A.S.**

Espace Technologique de St Aubin
Route de l'Orme 91195 Gif-sur-Yvette CEDEX,
France
Phone: +33-1-69852600
Fax: +33-1-69853409

**KYOCERA Document Solutions Espana, S.A.**

Edificio Kyocera, Avda. de Manacor No.2,
28290 Las Matas (Madrid), Spain
Phone: +34-91-6318392
Fax: +34-91-6318219

**KYOCERA Document Solutions Finland Oy**

Atomitie 5C, 00370 Helsinki,
Finland
Phone: +358-9-47805200
Fax: +358-9-47805390

**KYOCERA Document Solutions Europe B.V., Amsterdam (NL) Zürich Branch**

Hohlstrasse 614, 8048 Zürich,
Switzerland
Phone: +41-44-9084949
Fax: +41-44-9084950

**KYOCERA Document Solutions Deutschland GmbH**

Otto-Hahn-Strasse 12, 40670 Meerbusch,
Germany
Phone: +49-2159-9180
Fax: +49-2159-918100

**KYOCERA Document Solutions Austria GmbH**

Eduard-Kittenberger-Gasse 95, 1230 Vienna,
Austria
Phone: +43-1-863380
Fax: +43-1-86338-400

**KYOCERA Document Solutions Nordic AB**

Esbogatan 16B 164 75 Kista,
Sweden
Phone: +46-8-546-550-00
Fax: +46-8-546-550-10

**KYOCERA Document Solutions Norge NUF**

Postboks 150 Oppsal, 0619 Oslo,
Norway
Phone: +47-22-62-73-00
Fax: +47-22-62-72-00

**KYOCERA Document Solutions Danmark A/S**

Ejby Industrivej 60, DK-2600 Glostrup,
Denmark
Phone: +45-70223880
Fax: +45-45765850

**KYOCERA Document Solutions Portugal Lda.**

Rua do Centro Cultural, 41 (Alvalade) 1700-106 Lisboa,
Portugal
Phone: +351-21-843-6780
Fax: +351-21-849-3312

**KYOCERA Document Solutions South Africa (Pty) Ltd.**

49 Kyalami Boulevard,
Kyalami Business Park 1685 Midrand, South Africa
Phone: +27-11-540-2600
Fax: +27-11-466-3050

**KYOCERA Document Solutions Russia LLC**

Botanichesky pereulok 5, Moscow, 129090,
Russia
Phone: +7(495)741-0004
Fax: +7(495)741-0018

**KYOCERA Document Solutions Middle East**

Dubai Internet City, Bldg. 17,
Office 157 P.O. Box 500817, Dubai,
United Arab Emirates
Phone: +971-04-433-0412

**KYOCERA Document Solutions Inc.**

2-28, 1-chome, Tamatsukuri, Chuo-ku
Osaka 540-8585, Japan
Phone: +81-6-6764-3555
<http://www.kyoceradocumentsolutions.com>

