

Серия FC

Интерактивная плоская панель

Руководство пользователя

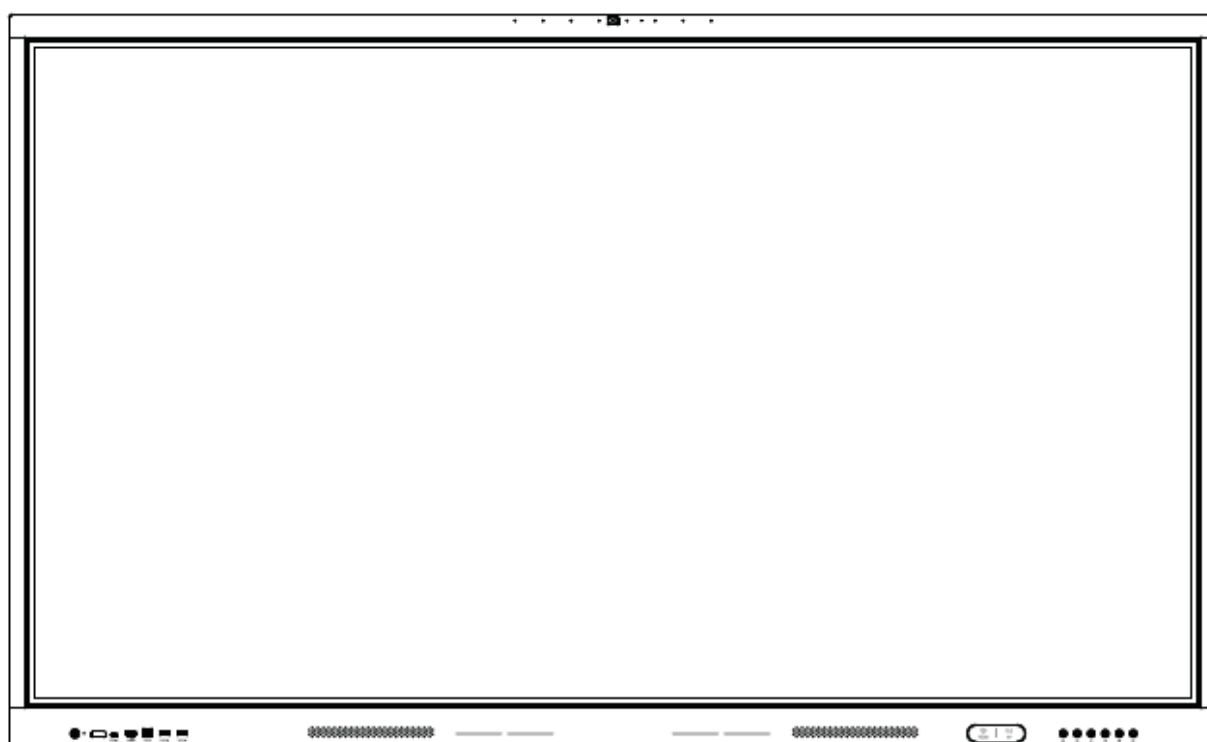

Оглавление

Инструкции.....	1
Предупреждение о соблюдении техники безопасности	1
Содержимое упаковки	3
Порядок установки	4
Описание функций изделия.....	7
Подключение внешнего компьютера и сенсорного управления.....	12
Функция интерфейса	13
Описание функциональных клавиш пульта дистанционного управления.....	14
Установка компьютера OPS (дополнительно).....	15
Обслуживание.....	16
Таблица опасных материалов	17

Инструкции

Благодарим за выбор продукции нашей компании. Мы искренне надеемся, что наша интеллектуальная интерактивная плоская панель облегчит взаимодействие между членами вашей команды. Перед использованием изделия просим внимательно изучить данное руководство пользователя, содержащее краткое описание подготовки к работе с изделием.

Примечание.

- © Мы оставляем за собой право вносить усовершенствования в изделия, описанные в данном руководстве пользователя, и в случае внесения изменений не предоставляем дополнительных уведомлений.
- © При обнаружении любых расхождений между информацией, изображениями и текстовыми пояснениями, приведенными в данном руководстве пользователя, ориентируйтесь на конкретное изделие.

Важная информация о безопасности, соответствии требованиям и гарантии



ПРЕДУПРЕЖДЕНИЕ О СОБЛЮДЕНИИ ТЕХНИКИ БЕЗОПАСНОСТИ

Размещение

- Не следует устанавливать изделие в таком месте, где оно будет находиться в неустойчивом положении или может легко опрокинуться.
- Не устанавливайте изделие в местах, куда могут попадать прямые солнечные лучи, вблизи нагревательных приборов, таких как электронагреватели, или других источников тепла и яркого света.
- Не устанавливайте изделие вблизи оборудования, испускающего сильное излучение.
- Не устанавливайте изделие в местах с высокой влажностью или в местах, где на изделие могут попасть брызги жидкости.

Питание

- Убедитесь, что значение напряжения, указанное на заводской табличке на задней панели, соответствует напряжению основного источника питания.
- Отключайте шнур питания и антенный штекер от сети во время грозы и грозовых разрядов.
- Извлекайте вилку из розетки на периоды, когда изделие остается без присмотра, а также когда изделие долго не используется.
- Не допускайте физических и механических повреждений шнура питания.
- Используйте специальный шнур питания, не модифицируйте и не удлиняйте его.
- Убедитесь, что заземляющий провод шнура питания переменного тока подключен, в противном случае это может привести к аномалиям при записи.

Экран

- Не используйте для ввода записей на экране твердые или острые предметы вместо специальных ручек, входящих в комплект поставки, во избежание ухудшения визуального эффекта и ухудшения качества письма.
- Перед чисткой изделия отключите его от сети. Для очистки экрана используйте мягкую сухую ткань, не образующую пыли.
- Не используйте для чистки изделия воду и жидкие моющие средства.
- Для проведения тщательной очистки обратитесь к авторизованному торговому агенту.
- Не допускайте длительного отображения на экране изображения с высокой яркостью.

Температура и влажность

- Не устанавливайте данное изделие вблизи электронагревателей и радиаторов отопления.
- При перемещении изделия с участка с низкой температурой на участок с высокой температурой выждите некоторое время для полного испарения внутреннего конденсата, прежде чем включать изделие.
- Рабочая температура изделия составляет от 0°C до 40°C.
- Не подвергайте дисплей воздействию дождя, влаги и не устанавливайте его в местах, находящихся вблизи воды.
- Обеспечьте достаточную сухость и вентиляцию в помещении, где установлено изделие.

Вентиляция

- Установите изделие в хорошо проветриваемом помещении, чтобы обеспечить эффективный отвод тепла.
- Установите изделие в месте с надлежащей вентиляцией, оставив свободное пространство как минимум 10 см слева, справа и сзади от изделия, и 20 см над изделием.

Отказ от ответственности

Гарантия не распространяется на следующие обстоятельства:

- Повреждение изделия в результате катастроф, удара молнии, сбоев электроснабжения и воздействия окружающей среды.
- Искривление маркировки изделия (изменение и фальсификация этикетки, отсутствие серийных номеров, серийные номера, ставшие неразборчивыми, или недействительные серийные номера). Все серийные номера регистрируются и отслеживаются в целях предоставления гарантии.
- Несанкционированные изменения в отношении деталей, не являющихся частями изделия, модификации или изменения, удаление деталей из изделия.
- Повреждения, вызванные ошибкой оператора или несоблюдением оператором инструкций из руководства пользователя, включая неправильное хранение, приводящее к намоканию изделия, появлению коррозии, падению, сдавливанию изделия или воздействию ненадлежащей температуры/ влажности.
- Принадлежности или упаковочные материалы, такие как коробки, руководство пользователя и т. д.

Содержимое упаковки

Перед использованием убедитесь, что в комплект поставки входят перечисленные ниже компоненты. Если какие-либо компоненты отсутствуют, обратитесь к продавцу, у которого было приобретено изделие.

Интерактивная плоская панель



Шнур питания



Примечание. Тип шнура питания зависит от региона.

Пульт дистанционного управления



Стилюс, 2 шт.

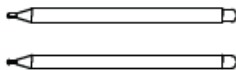

Руководство пользователя



Скоба для настенного монтажа

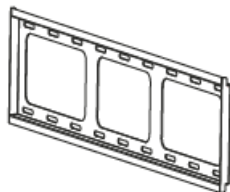

Вертикальная скоба, 2 шт.



Винт М8, 4 шт.
(длина 20 мм)



Винт самонарезающий М6, 8 шт.
(длина 50 мм)



Резиновый компенсатор, 8 шт.

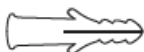

Плоская шайба М8, 8 шт.



Винт М5, 2 шт.
(длина 100 мм)

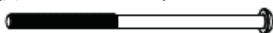

Примечание. Винты М5 поставляются прикрепленными к вертикальным скобам.

Порядок установки

Распаковка

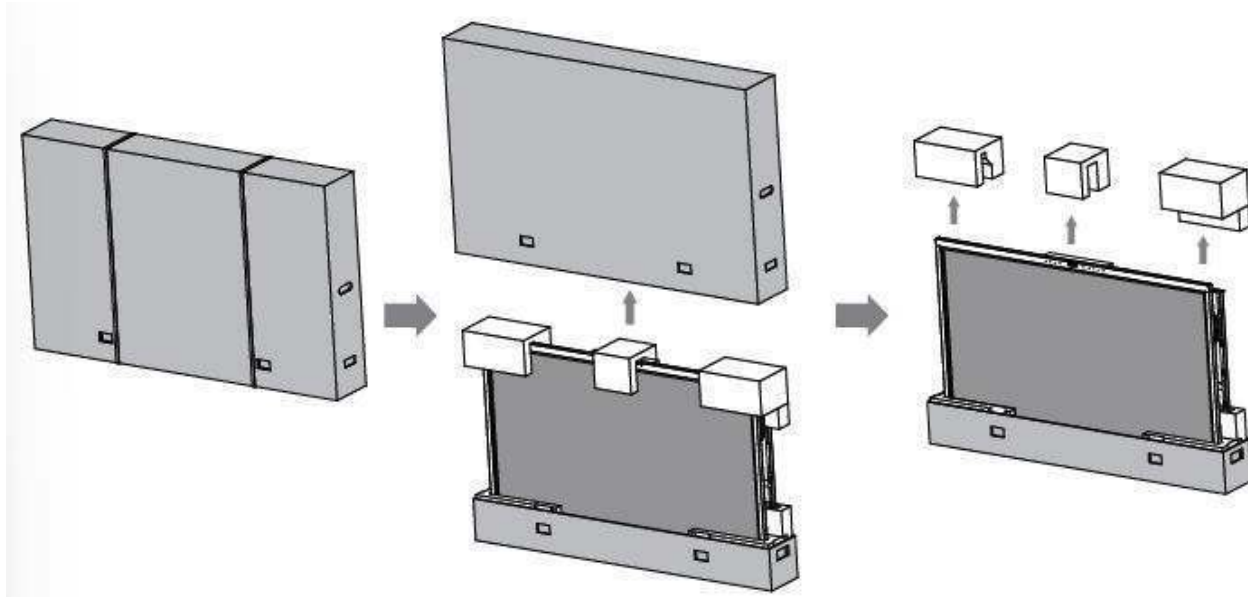

Установите вертикальные скобы

Прикрепите вертикальные скобы к задней панели интерактивной плоской панели.

Примечание. Внешний вид задней панели может отличаться в зависимости от размера дисплея.

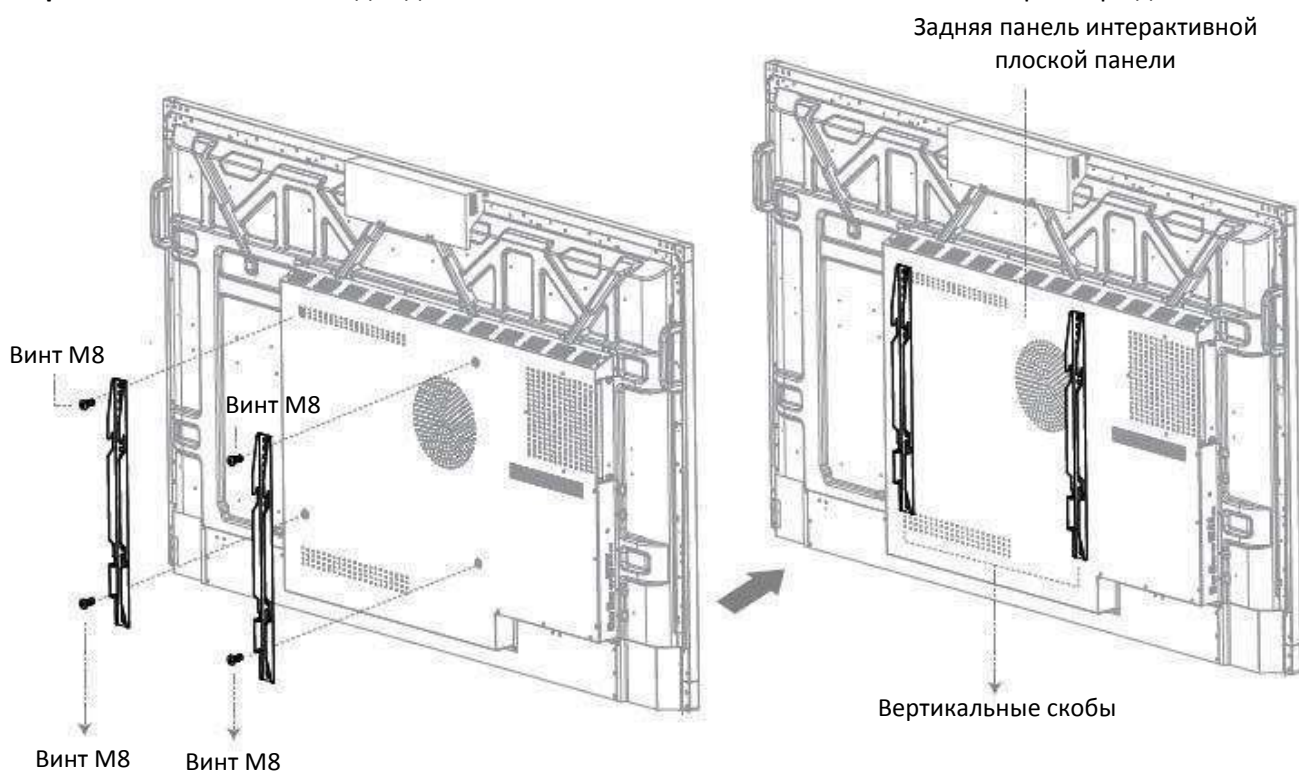

Плотно прижмите **скобу для настенного монтажа** к стене, следя за тем, чтобы она находилась на нужном уровне. Отметьте 8 точек для просверливания монтажных отверстий. Затем с помощью прилагаемых **саморезов М6** и **плоских шайб М8** прикрепите монтажную скобу к стене. Затяните каждый саморез торцевым ключом, как показано на схеме ниже.

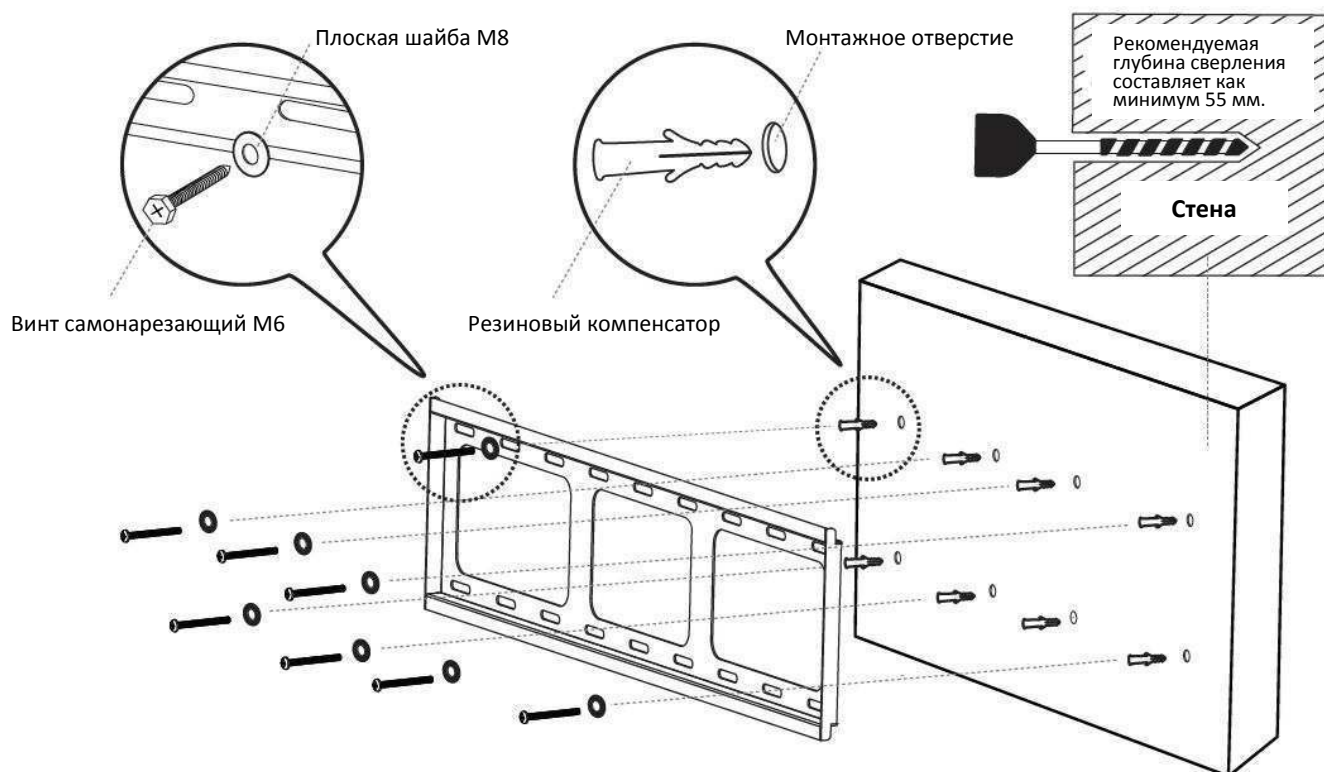

Для завершения монтажа установите дисплей вертикально на скобах и убедитесь, что дисплей находится по центру скоб. Затем затяните винт М5 на вертикальной скобе и закрепите его на скобе для настенного монтажа.

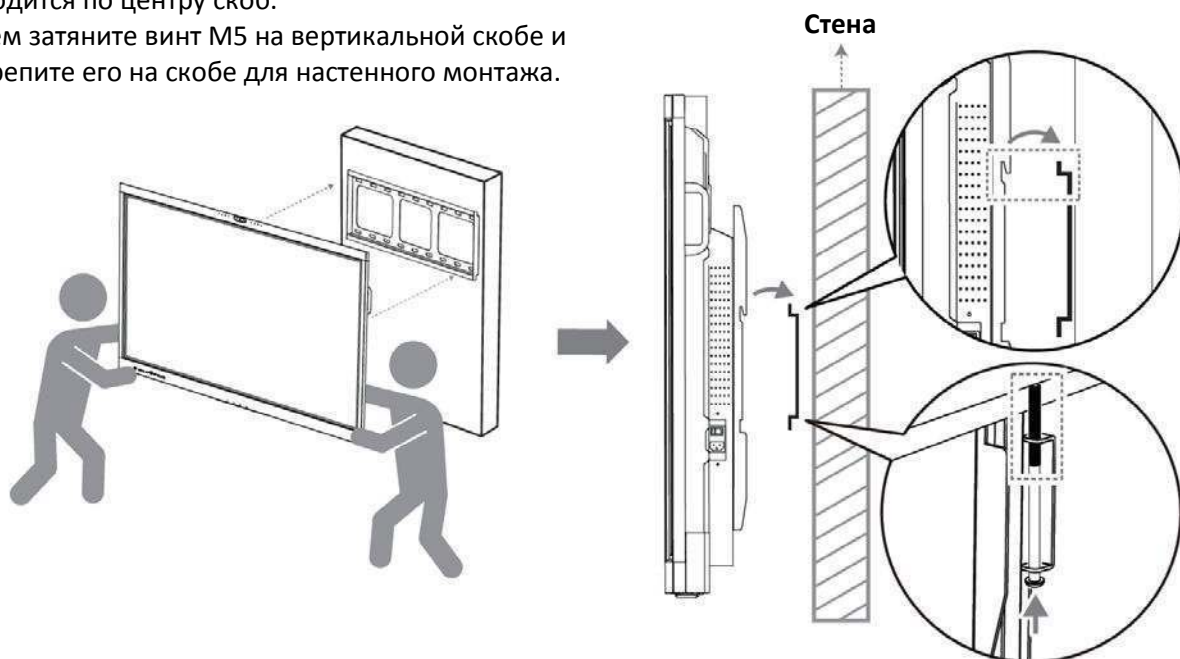

Примечание. Рекомендуется устанавливать скобу для настенного монтажа силами как минимум двух человек.

Не следует выполнять монтаж самостоятельно, во избежание травм из-за неправильного выполнения монтажных работ.

Подключите кабель питания

1. Вставьте шнур питания в питающую розетку.
2. Подключите сетевую вилку к источнику питания.

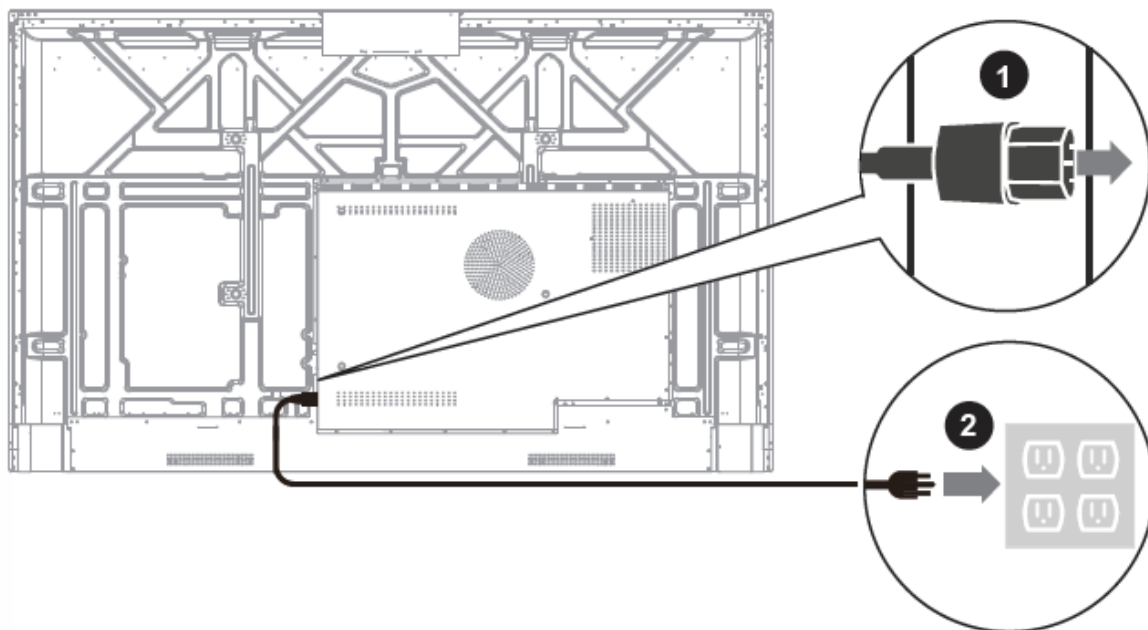

Включение питания

1. Установите переключатель питания, находящийся на задней панели, в положение включения.
2. Нажимайте кнопку питания для выполнения загрузки до тех пор, пока индикатор не загорится белым светом.

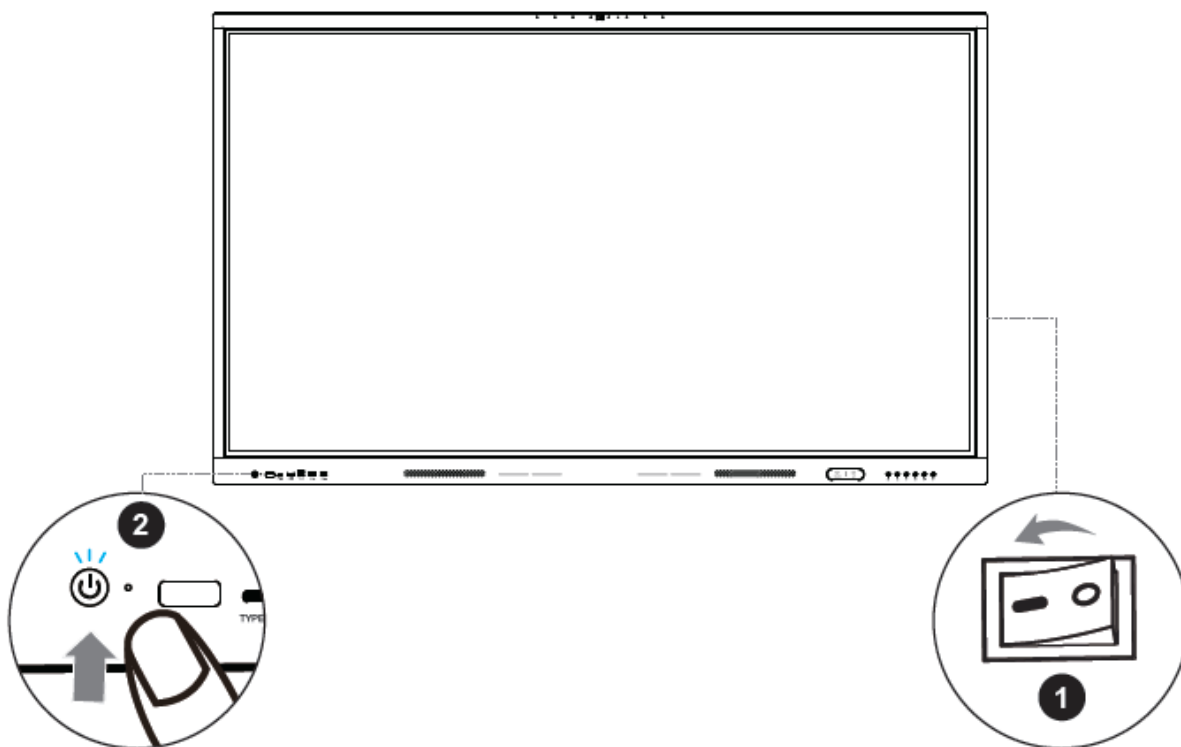

Описание функций изделия:

Вид передней панели, функции кнопок и описание экранов могут отличаться в зависимости от модели. Для получения более точной информации ориентируйтесь на конкретное изделие.

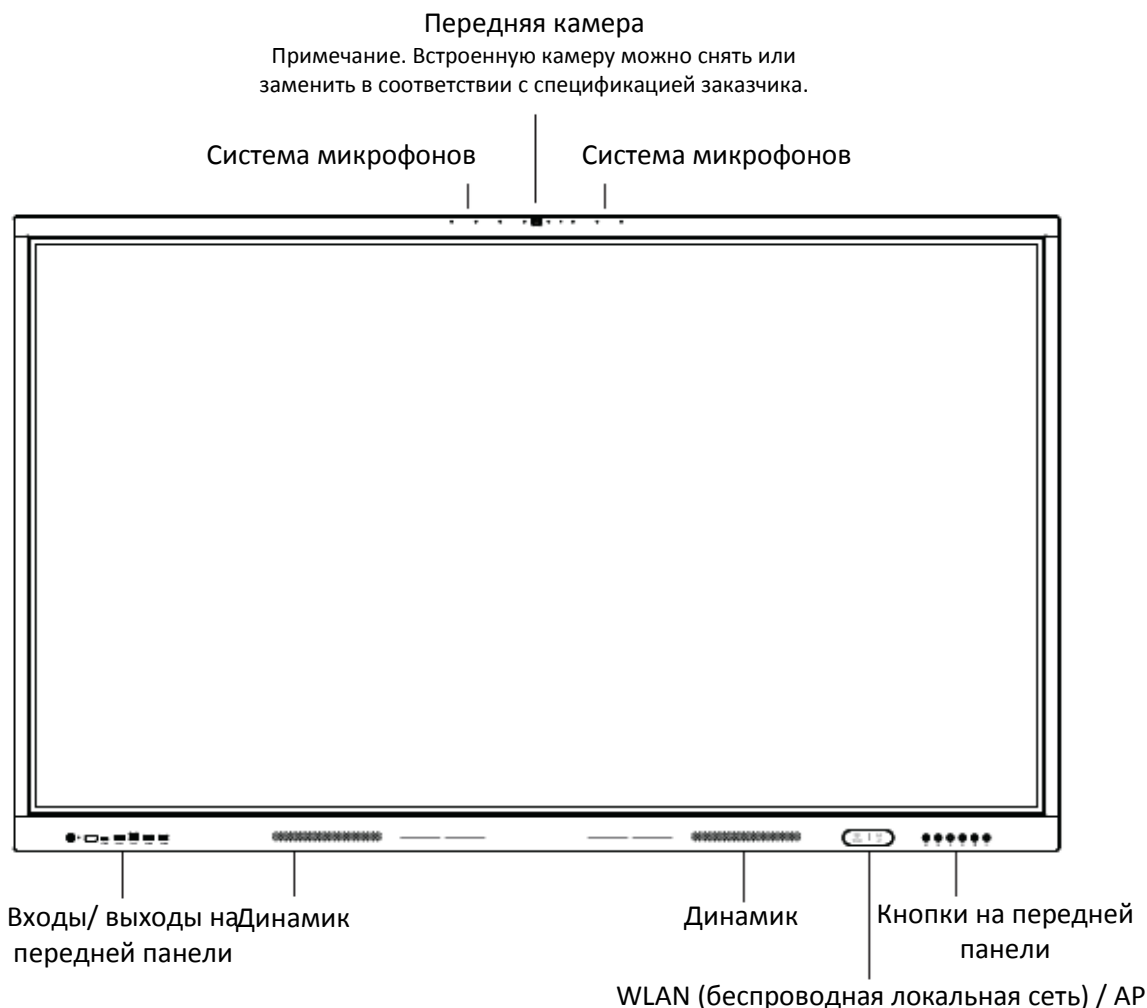

Основные характеристики:

- Закаленное защитное стекло
- Инфракрасная сенсорная технология
- Встроенный Android 13, поддерживающий две ОС (Android и Windows)
- Встроенный Wi-Fi модуль (Wi-Fi 6)
- Поддерживает функции полноканального сенсорного ввода и аннотирования
- Поддерживает выполнение скриншотов отдельных участков и всего экрана на любом канале
- Встроенное программное обеспечение для интерактивной панели
- Поставляется со скрываемой плавающей панелью инструментов для быстрого выполнения операций
- Мощная технология обработки аудио- и видеосигнала, встроенное программное обеспечение для видеоконференцсвязи ViiTalk

Передняя панель:

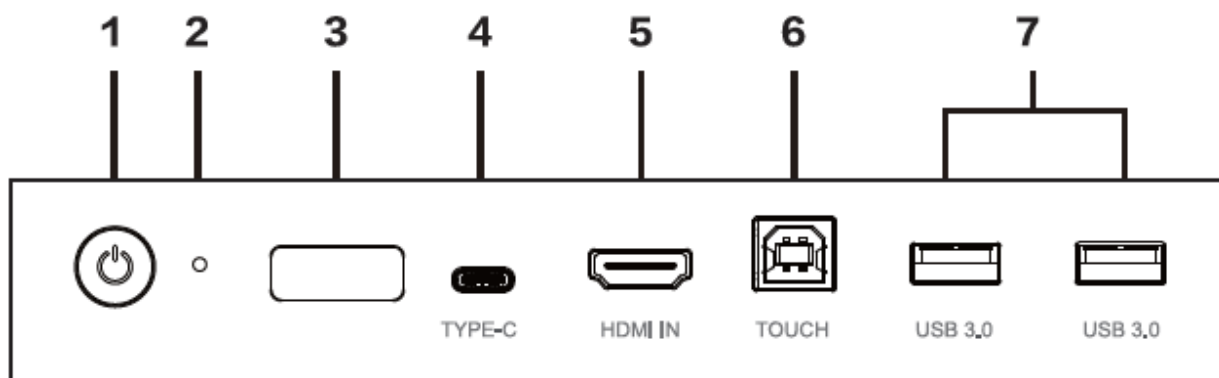

Элемент	Функция	Описание
1	Кнопка включения / светодиодный индикатор	<ul style="list-style-type: none"> С помощью кратковременного нажатия кнопки можно включить дисплей или перевести его из режима включения в режим ожидания. Нажмите и удерживайте кнопку в течение двух секунд, чтобы перевести дисплей в режим ожидания. (Примечание: при переходе в режим ожидания на экране будет осуществляться обратный отсчет с 9 секунд) <p>Статус светодиодного индикатора: Выключение питания. индикатор не горит (при отключении от сети) Питание включено: индикатор горит белым светом Режим ожидания: индикатор горит красным светом Спящий режим: индикатор мигает красным и белым светом</p>
2	Сброс	Нажмите и удерживайте эту кнопку для перезагрузки OPS
3	Датчик освещенности / ИК-приемник	Датчик внешней освещенности/ приемник инфракрасного сигнала
4	Тип C	Для подключения к внешним USB-устройствам (поддерживает DP мощностью 65 Вт)
5	Вход HDMI	Для ввода аудио- и видеосигнала высокой четкости по HDMI
6	TOUCH	Для подключения к ПК с сенсорным управлением
7	USB 3.0	Для подключения к внешним USB-устройствам

Кнопки на передней панели:

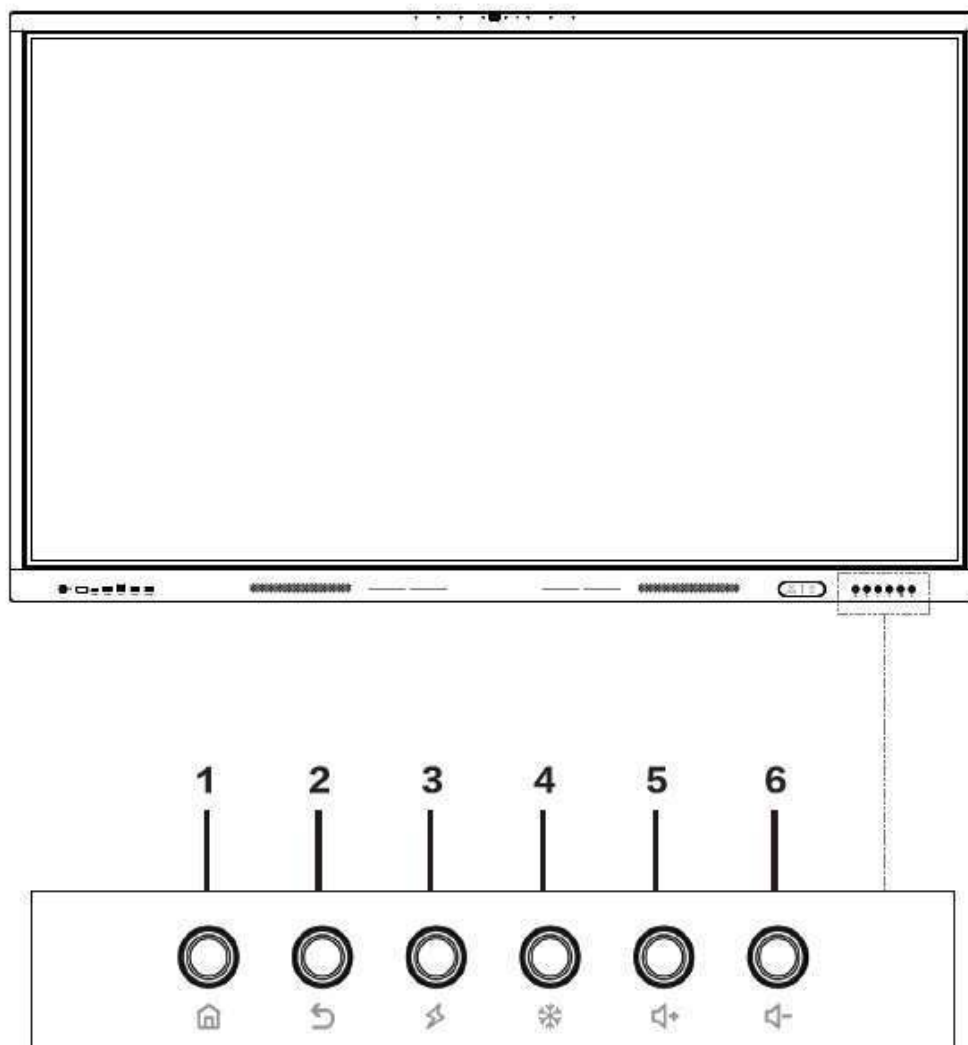

Элемент	Функция	Описание
1	Домой	Однократное нажатие кнопки позволяет перейти на главный экран
2	Задняя сторона	Однократное нажатие кнопки позволяет вернуться к предыдущему меню
3	Быстрые настройки	Однократное нажатие кнопки позволяет открыть меню настроек
4	Остановка экрана	Однократное нажатие кнопки позволяет остановить / активировать экран
5	Увеличение громкости	Однократное нажатие кнопки позволяет увеличить громкость
6	Уменьшение громкости	Однократное нажатие кнопки позволяет уменьшить громкость

Задняя панель:

ПРИМЕЧАНИЕ. Задняя панель изделия и задняя крышка могут отличаться по размеру в зависимости от модели.

Для получения более точной информации ориентируйтесь на конкретное изделие.

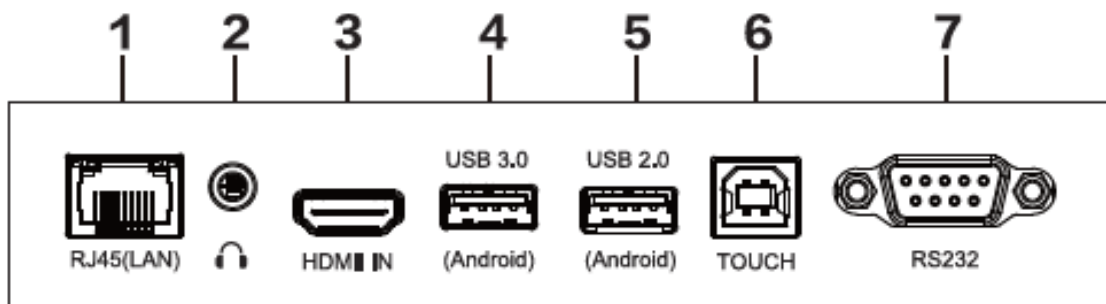
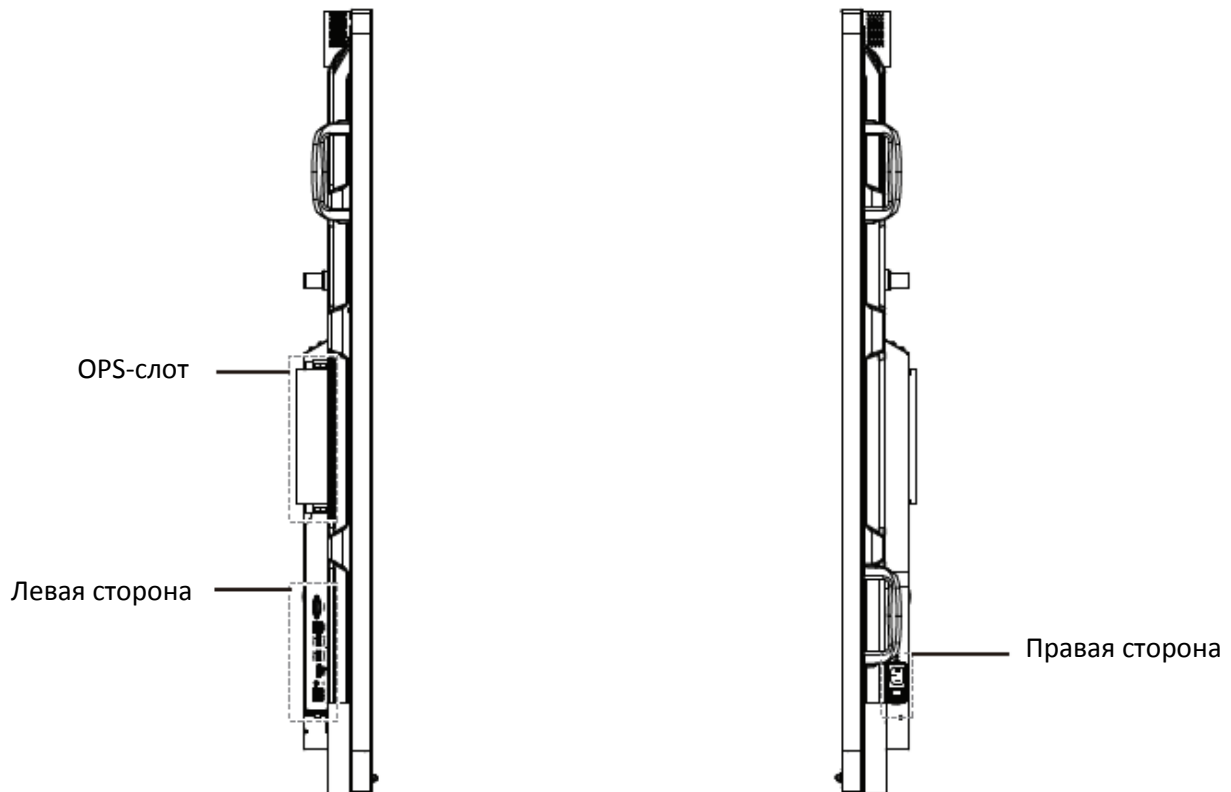

Элемент	Функция	Описание
1	RJ45 (LAN)	Подключение к сети Ethernet по RJ-45
2	Разъем для подключения наушников	Внешний аудиовыход для наушников
3	HDMI 1/2	Для ввода аудио- и видеосигнала HDMI высокой четкости
4	USB 3.0 (Android)	Для подключения внешних USB-устройств 3.0 к системе Android
5	USB 2.0 (Android)	Для подключения внешних USB-устройств 2.0 к системе Android
6	TOUCH	Для подключения к ПК с сенсорным управлением
7	RS232	Для подключения центрального управляющего устройства с интерфейсом RS232

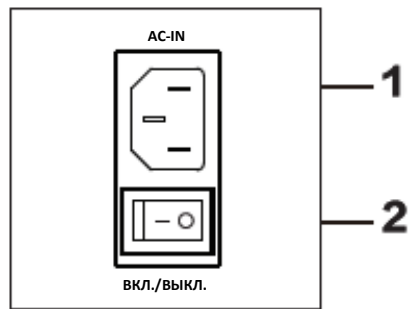

Элемент	Функция	Описание
1	АС-IN	Разъем питания
2	Вкл./Выкл.	Переключатель питания «I» означает состояние включения, «O» означает состояние выключения.

Нижняя часть:

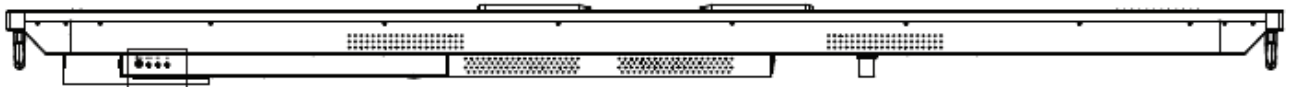

Входы/выходы снизу:

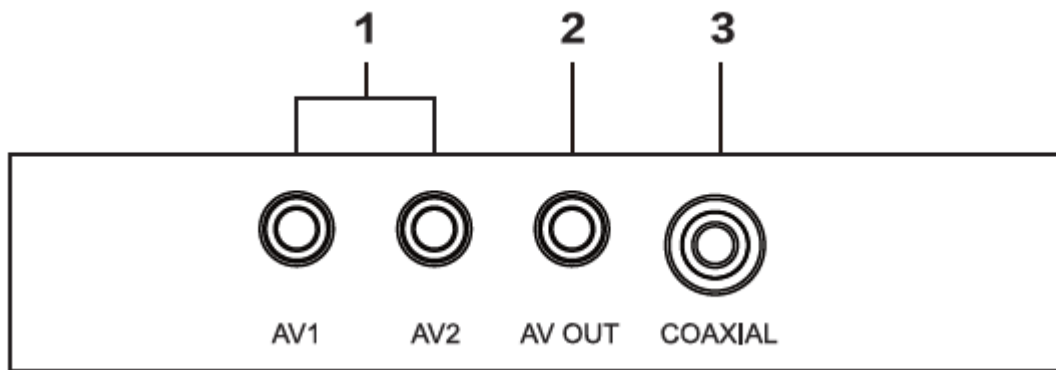

Элемент	Функция	Описание
1	AV1	Для подключения к устройству аудиовхода
2	AV2	Для подключения к устройству аудиовхода
3	Выход аудио	Для подключения к устройству аудиовыхода
3	КОАКСИАЛЬНЫЙ	Передача цифровых аудиосигналов

Подключение внешнего компьютера и сенсорного управления

Обратное подключение сенсорного управления

1. Подключите один конец HDMI-кабеля к выходному HDMI-порту компьютера, а другой – к входному HDMI-порту интерактивной плоской панели.
2. Подключите USB-кабель одним концом к USB-порту внешнего компьютера, а другим концом – к USB-порту интерактивной плоской панели.
3. Запустите внешний компьютер.
4. Запустите интерактивную плоскую панель.
5. Выберите источник сигнала интерактивной плоской панели для подключения к каналу внешнего компьютера.

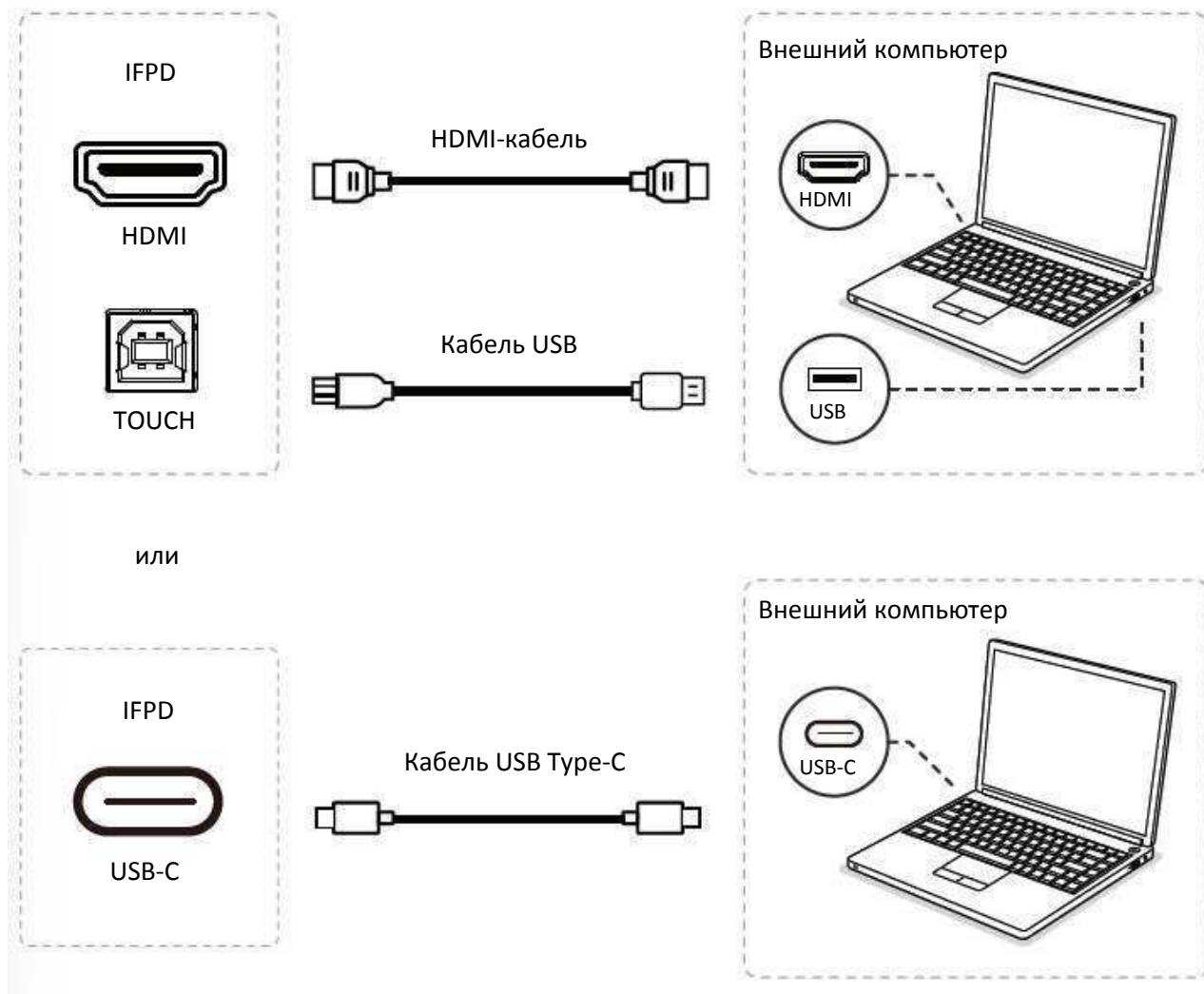

Функция интерфейса

Вход HDMI-сигнала

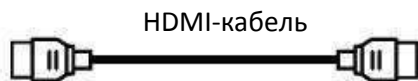
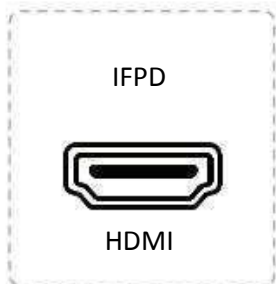

Подключение устройства, совместимого с RS232

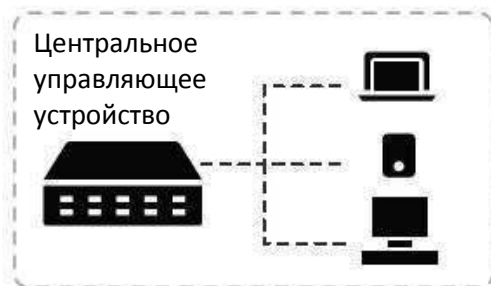
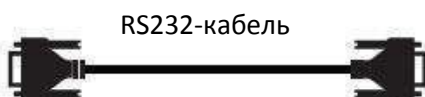
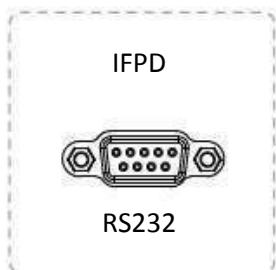

Подключение USB-устройства

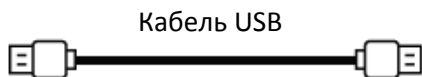
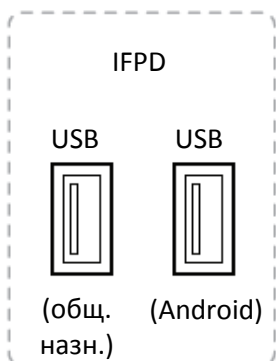

Выход аудиосигнала

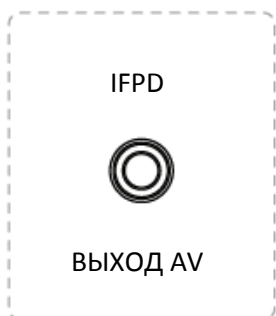

Описание функциональных клавиш пульта дистанционного управления

Меры предосторожности при использовании пульта дистанционного управления

1. Для обеспечения эффективной работы убедитесь, что пульт дистанционного управления направлен на ИК-датчик дисплея.
2. Не допускайте чрезмерной вибрации при работе с пультом дистанционного управления.
3. Прямые солнечные лучи или интенсивное освещение сенсорного окна могут привести к сбою в работе; при необходимости отрегулируйте освещение или угол наклона.
4. Своевременно заменяйте разряженные батарейки для поддержания оптимальной эффективности; извлекайте батарейки, если они не используются в течение длительного времени, для предотвращения коррозии.
5. Используйте батареи только одного типа. Не используйте одновременно старые и новые батареи. Соблюдайте надлежащие правила утилизации. Ни в коем случае не бросайте батареи в огонь и не пытайтесь заряжать, разбирать или закорачивать батареи.
6. Избегайте воздействия высокой температуры или солнечного света, во избежание повреждения батареи.



Функции	Описание
	Длительное нажатие кнопки позволяет включать/ выключать питание Кратковременное нажатие кнопки позволяет перевести дисплей в спящий режим
	Отключение/ включение звука
	Вверх/ вниз
	Влево/ вправо
	Подтверждение/ ОК
	Переход на страницу выбора источника
	Переход на главный экран («домашнюю страницу»)
	Возврат к предыдущему экрану / выход
	Увеличение громкости
	Уменьшение громкости
	Вызов экрана Android
	Остановка / активация экрана
	Переход на предыдущую страницу
	Переход на следующую страницу

Установка компьютера OPS (дополнительно)



ВНИМАНИЕ

1. Компьютер OPS не поддерживает горячее подключение. Поэтому необходимо подключать или отключать компьютер OPS при выключенном дисплее. В противном случае интерактивная плоская панель или компьютер OPS могут быть повреждены.
2. Кроме того, потребуется приобрести компьютер OPS отдельно и выполнить следующие действия для установки компьютера OPS.



Шаг 1.

Ослабьте внешние винты М3 слота OPS на задней панели интерактивной плоской панели и снимите крышку.

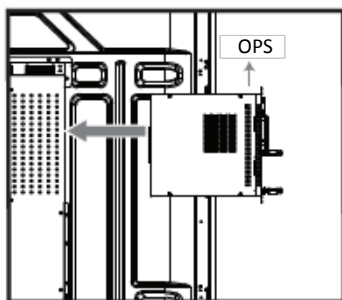

Шаг 2.

Вставьте компьютер OPS в слот OPS на задней панели интерактивной плоской панели.

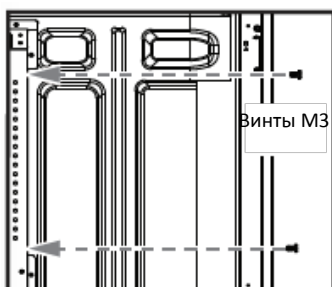

Шаг 3.

Закрепите OPS компьютер на интерактивной плоской панели с помощью винтов М3.

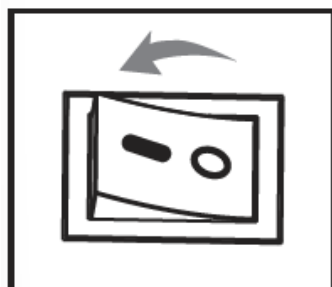

Шаг 4.

Перед повторным включением питания убедитесь в правильности монтажа.

Обслуживание

Защита изделия от пыли и влаги позволит избежать непредвиденных отказов. Периодически протирайте изделие мягкой сухой тканью, не образующей пыли. Перед чисткой изделия обязательно отключите его от сети.

Очистка экрана

1. Растворите кондиционер для ткани или моющее средство в 75%-ном спирте.
2. Смочите в этом растворе кусок мягкой ткани.
3. Перед чисткой тщательно отожмите ткань.
4. НЕ ДОПУСКАЙТЕ попадания чистящего раствора на другие компоненты изделия.

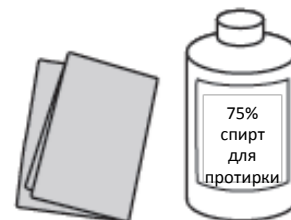

Очистка сенсорного экрана

Протирайте раму сенсорного экрана сухими мягкими салфетками, не образующими ворса.

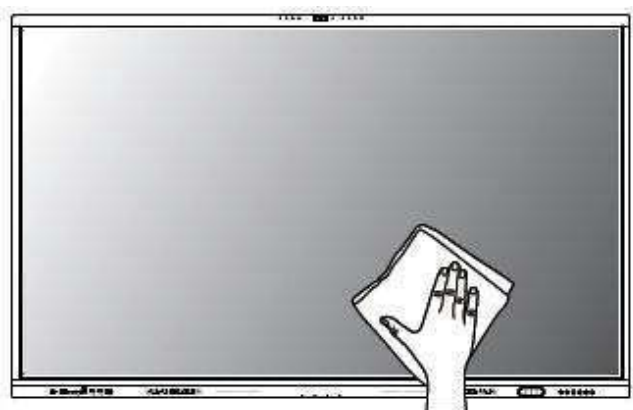

Длительные периоды бездействия интерактивной плоской панели (IFP):

Если изделие не используется в течение длительного времени, обязательно извлеките вилку из розетки питания, чтобы предотвратить возможное повреждение изделия в результате скачков напряжения, таких как удар молнии.

1. Переведите переключатель питания интерактивной плоской панели в положение «выключено».
2. Отключите шнур питания от интерактивной плоской панели.
3. Отключите шнур питания от внешнего источника питания.



Таблица опасных материалов

Наименование детали	Токсичные и опасные вещества или элементы					
	Свинец (Pb)	Ртуть (Hg)	Кадмий (Cd)	Шестивалентный хром (Cr6+)	Полибромбифенилы (ПББ)	Полибромированные дифениловые эфиры (ПБДЭ)
Дисплей	×	○	○	○	○	○
Корпус	○	○	○	○	○	○
Компоненты блока печатных плат (PCBA)*	×	○	○	○	○	○
Шнур питания и прочие кабели	×	○	○	○	○	○
Металлические части	○	○	○	○	○	○
Упаковочные материалы*	○	○	○	○	○	○
Дистанционное управление	×	○	○	○	○	○
Динамики	×	○	○	○	○	○
Принадлежности*	○	○	○	○	○	○

Эта таблица составлена в соответствии с положениями стандарта GB/T 26572

*: К компонентам блока печатных плат относятся печатные платы (PCB) и электронные элементы, из которых они состоят; к упаковочным материалам относятся упаковочные коробки, защитная пена (EPE) и т.д.; к прочим принадлежностям относятся руководства пользователя и т.д.

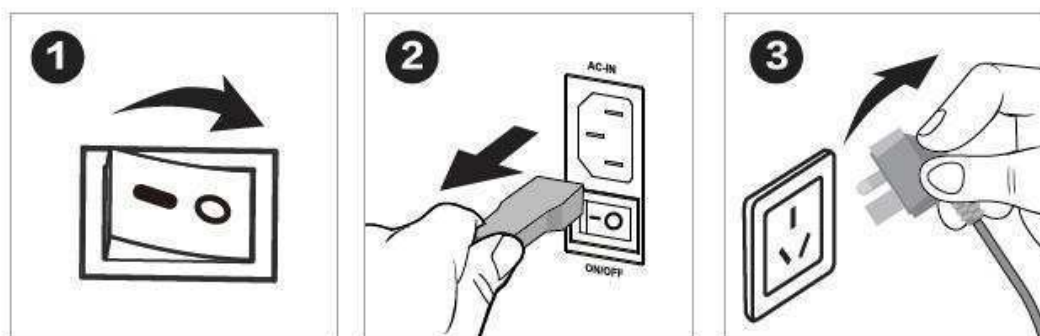
○: Указывает, что это опасное вещество содержится во всех однородных материалах для этой детали в объеме ниже предельного уровня, требуемого стандартом GB/T 26572.

×: Указывает, что это опасное вещество содержится как минимум в одном из однородных материалов, используемых в этой детали, в объеме выше предельного уровня, требуемого стандартом GB/T 26572.

В этой таблице указано, что данное изделие содержит вредные вещества. Эти данные основаны на типах материалов, предоставленных поставщиками материалов и проверенных нами. Некоторые материалы содержат вредные вещества, которые невозможно заменить в соответствии с современными технологическими стандартами. Мы прилагаем все возможные усилия, чтобы улучшить этот аспект.



Экологически безопасный период использования этого изделия составляет 10 лет. Символ, указывающий на ограничение использования опасных веществ, показан на рисунке слева. Срок службы изделия определяется его эффективностью при использовании в нормальных условиях, как указано в руководстве по эксплуатации изделия.



Символ перекрещенного мусорного контейнера на колесиках указывает на то, что данное изделие не следует выбрасывать вместе с бытовыми отходами. Необходимо утилизировать отработанное оборудование, сдав его в специально отведенный пункт сбора для утилизации электрического и электронного оборудования.