



HP LaserJet Enterprise MFP M634

HP LaserJet Enterprise MFP M635

HP LaserJet Enterprise MFP M636

## Руководство пользователя

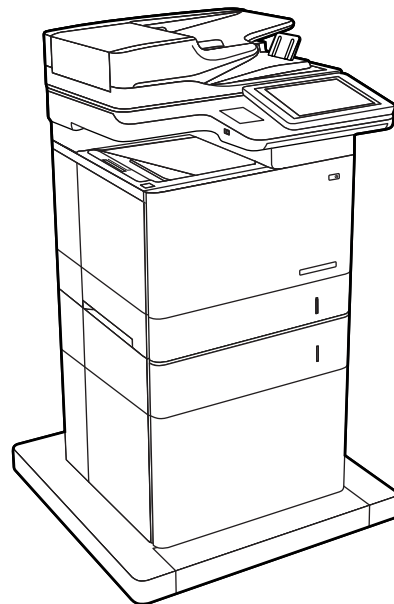
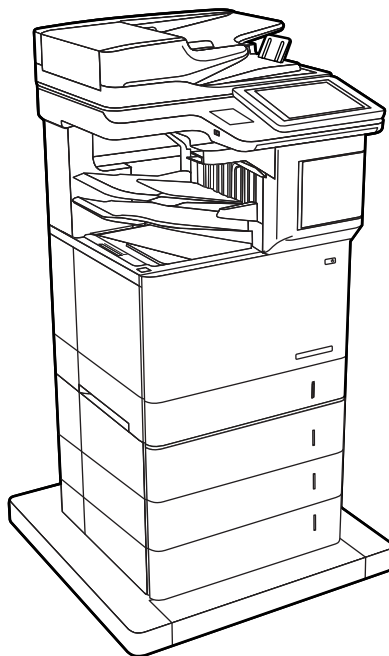
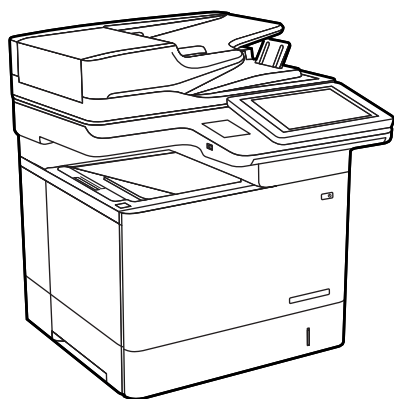

[www.hp.com/videos/laserJet](http://www.hp.com/videos/laserJet)  
[www.hp.com/support/ljM634MFP](http://www.hp.com/support/ljM634MFP)

[www.hp.com/support/ljM635MFP](http://www.hp.com/support/ljM635MFP)  
[www.hp.com/support/ljM636MFP](http://www.hp.com/support/ljM636MFP)



HP LaserJet Enterprise MFP M634, M635,  
M636

Руководство пользователя

## **Авторские права и лицензия**

© Copyright 2020 HP Development Company, L.P.

Копирование, адаптация или перевод без предварительного письменного разрешения запрещены, за исключением случаев, разрешенных законом об авторских правах.

Информация, содержащаяся в этом документе, может быть изменена без предварительного уведомления.

Гарантии на изделия и услуги HP устанавливаются в специальных гарантийных положениях, прилагаемых к таким изделиям и услугам. Ничто из сказанного в настоящем документе не должно истолковываться как дополнительная гарантия. HP не несет ответственности за технические или редакторские ошибки или упущения, содержащиеся в настоящем документе.

Edition 1, 5/2020

## **Информация о товарных знаках**

Adobe®, Adobe Photoshop®, Acrobat® и PostScript® являются зарегистрированными товарными знаками Adobe Systems Incorporated.

Название Apple и логотип Apple являются товарными знаками компании Apple Inc., зарегистрированными в США и других странах/регионах.

macOS является зарегистрированным товарным знаком Apple Inc. в США и других странах/регионах.

AirPrint является зарегистрированным товарным знаком Apple Inc. в США и в других странах/регионах.

Google™ является товарным знаком Google Inc.

Microsoft®, Windows®, Windows XP® и Windows Vista® являются зарегистрированными в США товарными знаками Microsoft Corporation.

UNIX® является зарегистрированным товарным знаком Open Group.

---

# Содержание

<b>1 Общие сведения о принтере .....</b>	<b>1</b>
Значки предупреждений .....	2
Опасность поражения электрическим током .....	3
Изображения принтера .....	4
Вид принтера спереди .....	4
Вид принтера сзади .....	6
Интерфейсные порты .....	7
Вид панели управления .....	7
Как использовать сенсорную панель управления .....	9
Технические характеристики принтера .....	10
Технические характеристики .....	11
Характеристики средств подачи и укладки бумаги .....	11
Возможности подключения .....	13
Технические характеристики печати .....	15
Характеристики копирования и сканирования .....	16
Характеристики цифровой отправки .....	21
Характеристики памяти .....	21
Прочие технические характеристики .....	22
Поддерживаемые ОС .....	23
Решения для мобильной печати .....	25
Размеры принтера .....	25
Потребляемая мощность, электрические характеристики и акустическая эмиссия .....	28
Условия эксплуатации .....	29
Аппаратная настройка принтера и установка ПО .....	30
<b>2 Лотки для бумаги .....</b>	<b>31</b>
Введение .....	32
Загрузка бумаги в лоток 1 (многофункциональный лоток) .....	33
Ориентация бумаги в лотке 1 .....	35
Использование альтернативного режима бланков .....	36
Включите альтернативный режим бланков на панели управления принтера .....	37
Загрузка лотка 2 и лотка на 550 листов .....	38

Введение .....	38
Ориентация бумаги в лотке 2 и лотке на 550 листов .....	39
Использование альтернативного режима бланков .....	41
Включите альтернативный режим бланков на панели управления принтера .....	41
Загрузка входного лотка повышенной емкости на 2000 листов .....	42
Загрузка бумаги и печать конвертов .....	44
Введение .....	44
Печать конвертов .....	44
Ориентация конверта .....	45
Загрузка бумаги и печать на этикетках .....	46
Введение .....	46
Ручная подача этикеток .....	46
Ориентация этикетки .....	47
Настройка разделителя заданий со степлером и 3 лотками на 900 листов .....	48
Настройка точек сшивания по умолчанию .....	48
Настройка режима работы .....	49
<b>3 Расходные материалы, аксессуары и запасные части .....</b>	<b>51</b>
Заказ расходных материалов, дополнительных принадлежностей и запасных частей .....	52
Заказ .....	52
Расходные материалы и дополнительные принадлежности .....	52
Расходные материалы для ТО/с длительным сроком эксплуатации .....	53
Детали для самостоятельного ремонта .....	54
Настройка параметров расходных материалов HP для защиты картриджей с тонером .....	55
Введение .....	55
Включение и отключение функции "Политика по картриджам" .....	55
Использование панели управления принтера для включения функции "Политика по картриджам" .....	55
Использование панели управления принтера для отключения функции "Политика по картриджам" .....	56
Использование встроенного веб-сервера HP (EWS) для включения функции "Политика по картриджам" .....	56
Использование встроенного веб-сервера HP (EWS) для отключения функции "Политика по картриджам" .....	56
Устранение неполадок: сообщения об ошибках на панели управления о политике по картриджам .....	57
Включение и отключение функции "Защита картриджей" .....	57
Использование панели управления принтера для включения функции "Защита картриджей" .....	57
Использование панели управления принтера для отключения функции "Защита картриджей" .....	58

Использование встроенного веб-сервера HP (EWS) для включения функции "Защита картриджей" .....	58
Использование встроенного веб-сервера HP (EWS) для отключения функции "Защита картриджей" .....	58
Устранение неполадок: сообщения на панели управления об ошибках, связанных с защитой картриджей .....	59
Замена картриджа с тонером .....	60
Замена картриджа шивателя .....	65
<b>4 Печать .....</b>	<b>67</b>
Задания печати (Windows) .....	68
Как выполнять печать (Windows) .....	68
Автоматическая печать на обеих сторонах (Windows) .....	69
Двусторонняя печать в ручном режиме (Windows) .....	69
Печатать несколько страниц на листе (Windows) .....	71
Выбор типа бумаги (Windows) .....	71
Дополнительные задания на печать .....	72
Задания печати (macOS) .....	73
Как выполнять печать (macOS) .....	73
Автоматическая двусторонняя печать (macOS) .....	73
Двусторонняя печать в ручном режиме (macOS) .....	73
Печатать несколько страниц на листе (macOS) .....	74
Выбор типа бумаги (macOS) .....	74
Дополнительные задания на печать .....	74
Хранение заданий печати в памяти принтера, чтобы распечатать позднее или конфиденциально .....	76
Введение .....	76
Создание сохраненного задания (Windows) .....	76
Создание сохраненного задания (macOS) .....	77
Печать сохраненного задания .....	78
Удаление сохраненного задания .....	78
Удаление задания, сохраненного в принтере .....	78
Изменение ограничений хранения заданий .....	78
Информация, передаваемая в принтер в целях учета заданий .....	79
Решения для мобильной печати .....	80
Введение .....	80
Печать через Wi-Fi, Wi-Fi Direct Print, NFC и BLE .....	80
HP ePrint по электронной почте .....	81
AirPrint .....	82
Встроенное решение для печати в Android .....	82
Печать с флэш-накопителя USB .....	83
Введение .....	83

Активация порта USB для печати .....	83
Печать документов с USB-накопителя .....	84
Печать с использованием высокоскоростного порта USB 2.0 (проводная) .....	85
Активация высокоскоростного порта USB для печати .....	85
<b>5 Копирование .....</b>	<b>87</b>
Копирование .....	88
Двустороннее копирование .....	90
Дополнительные параметры при копировании .....	92
Дополнительные задания копирования .....	95
<b>6 Сканирование .....</b>	<b>97</b>
Настройка сканирования в сообщения электронной почты .....	98
Введение .....	98
Перед началом работы .....	98
Шаг 1. Доступ к встроенному веб-серверу HP (EWS) .....	99
Шаг 2. Настройте параметры сетевой идентификации .....	99
Шаг 3. Настройка функции сканирования в сообщения электронной почты .....	100
Способ 1. Базовая настройка с помощью мастера настройки электронной почты .....	100
Способ 2. Расширенная настройка с помощью настройки электронной почты .....	104
Шаг 4. Настройка ярлыка быстрого профиля (опционально) .....	109
Шаг 5. Настройка функции сканирования в сообщения электронной почты для использования с Office 365 Outlook (дополнительно) .....	110
Введение .....	110
Настройка сервера исходящей почты (SMTP) для отправки писем от учетной записи Office 365 Outlook .....	110
Настройка сканирования в сетевую папку .....	113
Введение .....	113
Перед началом работы .....	113
Шаг 1. Доступ к встроенному веб-серверу HP .....	113
Шаг 2. Настройка сканирования в сетевую папку .....	113
Способ 1. Использование Мастера настройки сканирования в сетевую папку .....	113
Способ 2. Настройка параметров сканирования в сетевую папку .....	115
Шаг 1. Начало настройки .....	115
Шаг 2. Настройка параметров сканирования в сетевую папку .....	115
Шаг 3: Завершение настройки .....	124
Настройка сканирования в SharePoint® (только для моделей с потоковой печатью) .....	125
Введение .....	125
Перед началом работы .....	125
Шаг 1. Доступ к встроенному веб-серверу HP (EWS) .....	125

Шаг 2. Разрешение функции "Сканировать в SharePoint®" и создание быстрого профиля сканирования в SharePoint .....	126
Параметры и функции сканирования быстрых профилей для функции "Сканировать в SharePoint®" .....	127
Настройка сканирования на USB-накопитель .....	130
Введение .....	130
Шаг 1. Доступ к встроенному веб-серверу HP .....	130
Шаг 2. Включите сканирование на USB-накопитель .....	130
Шаг 3. Настройка ярлыка быстрого профиля (опционально) .....	130
Параметры сканирования по умолчанию для настройки сканирования на USB-накопитель ..	131
Параметры файла по умолчанию для настройки сканирования на USB-накопитель .....	132
Сканирование в сообщения электронной почты .....	134
Введение .....	134
Сканирование в сообщения электронной почты .....	134
Сканирование в память .....	137
Введение .....	137
Сканировать в папку хранения заданий на принтере .....	137
Печать заданий из памяти принтера .....	139
Сканирование в сетевую папку .....	140
Введение .....	140
Сканирование в сетевую папку .....	140
Сканирование в SharePoint .....	143
Введение .....	143
Сканирование в SharePoint .....	143
Сканирование на USB-накопитель .....	145
Введение .....	145
Сканирование на USB-накопитель .....	145
Дополнительные параметры при сканировании .....	147
Решения для бизнеса HP JetAdvantage .....	150
Дополнительные задания для сканирования .....	151
<b>7 Факс .....</b>	<b>153</b>
Настройка факса .....	154
Введение .....	154
Настройте факс с помощью панели управления .....	154
Изменения настроек факса .....	155
Параметры набора факсов .....	155
Общие параметры отправки факсов .....	156
Настройка получения факсов .....	157
Отправка на факс .....	158
Дополнительные возможности факса .....	160

<b>8 Управление принтером .....</b>	<b>161</b>
Расширенная конфигурация встроенного веб-сервера HP (EWS) .....	162
Введение .....	162
Доступ к встроенному веб-серверу HP (EWS) .....	163
Функции встроенного веб-сервера HP .....	163
Вкладка Сведения .....	164
Вкладка Общее .....	164
Вкладка Копирование/Печать .....	165
Вкладка Сканирование/цифровая передача .....	166
Вкладка "Факс" .....	167
Вкладка Расходные материалы .....	168
Вкладка Устранение неполадок .....	168
Вкладка Безопасность .....	169
Вкладка Веб-службы HP .....	169
Вкладка Сеть .....	170
Список "Прочие ссылки" .....	172
Настройка параметров IP-сети .....	173
Ограничения по совместному использованию .....	173
Просмотр и изменение сетевых параметров .....	173
Изменение сетевого имени принтера .....	173
Настройка параметров TCP/IP IPv4 вручную с панели управления .....	174
Настройка параметров TCP/IP IPv6 вручную с панели управления .....	174
Скорость подключения и параметры двусторонней печати .....	175
Функции безопасности принтера .....	176
Введение .....	176
Сведения о безопасности .....	176
Задайте или измените пароль системы с помощью встроенного веб-сервера HP .....	176
Безопасность IP .....	177
Блокировка форматтера .....	177
Поддержка шифрования. Высокопроизводительные зашифрованные жесткие диски HP .....	177
Параметры энергопотребления .....	178
Введение .....	178
Печать в экономичном режиме EcoMode .....	178
Настройка таймера режима ожидания и параметров принтера на потребление не более 1 Вт .....	178
Настройка расписания режима ожидания .....	179
HP Web Jetadmin .....	180
Обновления ПО и микропрограммы .....	181
<b>9 Решение проблем .....</b>	<b>183</b>
Поддержка клиентов .....	185

Справочная система панели управления .....	186
Восстановление заводских настроек .....	187
Введение .....	187
Способ 1. Восстановление заводских настроек с помощью панели управления принтера .....	187
Способ 2. Восстановление заводских настроек с помощью встроенного веб-сервера HP (только для подключенных к сети принтеров) .....	187
На панели управления принтера отображается сообщение об ошибке "Низкий уровень тонера в картридже" или "Очень низкий уровень тонера в картридже" .....	188
Изменение настроек "Очень низкий уровень" .....	188
Для принтеров с модулем факса .....	188
Заказ расходных материалов .....	189
Принтер не захватывает или пропускает захват бумаги .....	190
Введение .....	190
Принтер не захватывает бумагу .....	190
Принтером захватывается несколько листов бумаги .....	192
Устройство подачи заминает, перекашивает бумагу или подает несколько листов сразу. ....	196
Устранение замятий бумаги .....	197
Введение .....	197
Места замятия бумаги .....	198
Автоматическая навигация по устранению замятий бумаги .....	199
Замятие бумаги случается часто или периодически? .....	199
Устранение замятия бумаги в устройстве подачи документов (31.13) .....	199
Устранение замятия бумаги в лотке 1 (13.A1) .....	201
Устранение замятия бумаги в лотках 2, 3, 4, 5 (13.A2, 13.A3, 13.A4, 13.A5) .....	203
Устранение замятия бумаги во входном лотке повышенной вместимости на 2000 листов (13.A, 13.F) .....	207
Устранение замятия бумаги со стороны правой дверцы и в области блока термического закрепления (13.B9, 13.B2, 13.FF) .....	209
Устранение замятия бумаги в выходном лотке (13.E1) .....	212
Устранение замятия бумаги в дуплексере (13.C, 13.D, 13.B) .....	212
Устранение замятия бумаги в устройстве подачи конвертов (13.A) .....	213
Устранение замятия бумаги в разделителе заданий HP со степлером и 3 лотками на 900 листов (13.E, 13.7) .....	215
Извлечение застрявших скрепок (13.8) .....	217
Устранение проблем с качеством монохромной печати .....	220
Введение .....	220
Устранение проблем с качеством печати .....	220
Обновление микропрограммного обеспечения принтера .....	220
Печать из другой программы .....	220
Проверка параметра типа бумаги для задания печати .....	221
Проверка параметров типа бумаги в принтере .....	221
Проверка параметра типа бумаги (Windows) .....	221

Проверка параметра типа бумаги (macOS) .....	221
Проверка статуса картриджа с тонером .....	221
Печать страницы очистки .....	222
Визуально проверьте тонер-картридж или картриджи .....	222
Проверка бумаги и условий печати .....	223
Этап 1. Используйте бумагу, которая соответствует требованиям HP ..	223
Этап 2. Проверьте условия эксплуатации .....	223
Этап 3. Настройка лотка для бумаги .....	224
Попробуйте другой драйвер печати .....	224
Проверка параметров режима EconoMode .....	225
Регулировка плотности печати .....	225
Устранение дефектов изображения .....	226
Улучшение качества изображения при копировании .....	234
Проверьте нет ли загрязнения на стекле сканера .....	234
Калибровка сканера .....	235
Проверка параметров бумаги .....	236
Проверка параметров выбора бумаги .....	236
Проверьте настройки изменения изображения. ....	236
Оптимизация качества для копирования текста или изображений .....	237
Копирование от края до края .....	237
Улучшение качества изображения при сканировании .....	238
Проверьте нет ли загрязнения на стекле сканера .....	238
Проверка параметров разрешения .....	239
Проверка настроек изменения изображения. ....	240
Оптимизация качества текста или изображений .....	240
Проверка параметров качества печати .....	241
Улучшение качества факсимильных изображений .....	242
Проверьте нет ли загрязнения на стекле сканера .....	242
Проверка параметров разрешения при отправке факса .....	244
Проверка настроек изменения изображения. ....	244
Оптимизация качества текста или изображений факса .....	245
Проверьте настройки исправления ошибок .....	245
Проверка параметра масштабирования под формат страницы .....	245
Отправка задания на другой факсимильный аппарат .....	246
Проверка факсимильного аппарата отправителя .....	246
Решение проблем проводной сети .....	247
Введение .....	247
Некачественное подключение на физическом уровне .....	247
В компьютере используется неверный IP-адрес принтера .....	248
Компьютер не может связаться с принтером .....	248

В принтере используется неверное подключение и неправильные параметры двусторонней печати .....	248
Новое программное обеспечение может вызывать неполадки с совместимостью. ....	248
Неправильные настройки компьютера или рабочей станции .....	249
Принтер отключен или настройки сети неверны .....	249
Решение проблем беспроводной сети .....	250
Введение .....	250
Контрольный список для проверки беспроводного соединения .....	250
Принтер перестает печатать после завершения настройки беспроводного соединения .....	251
Принтер не печатает, а на компьютере установлен брандмауэр стороннего разработчика .....	252
Беспроводное соединение не работает после перемещения беспроводного маршрутизатора или принтера .....	252
Невозможно подсоединить дополнительные компьютеры к принтеру с функциями беспроводной связи .....	252
Принтер с беспроводным соединением теряет связь при подсоединении к виртуальной частной сети (VPN) .....	252
Сеть не представлена в списке беспроводных сетей .....	252
Беспроводная сеть не функционирует .....	253
Уменьшение помех в беспроводной сети .....	253
Устранение неполадок факса .....	254
Контрольный список по неполадкам факса .....	254
Какой тип телефонной линии используется? .....	254
Используется ли устройство защиты от скачков напряжения? .....	254
Используется ли такая услуга телефонной компании, как передача речевых сообщений или автоответчик? .....	255
Оснащен ли телефон функцией ожидания вызова? .....	255
Проверка состояния модуля факса .....	255
Общие проблемы с факсом .....	256
Сбой при отправке факса .....	256
На дисплее панели управления отображается сообщение "Out of Memory" (Недостаточно памяти) .....	256
Качество печати фотографий низкое или печатаются серые поля .....	256
Для отмены факса была нажата кнопка "Стоп", но факс все равно отправлен .....	256
Отсутствует кнопка адресной книги факсов .....	257
Не удается найти параметры факса в утилите HP Web Jetadmin .....	257
Заголовок смещается в верхнюю часть страницы при установке режима наложения .....	257
Смесь номеров и имен в поле получателей .....	257
Одностраничный факс печатается как двухстраничный .....	257
Документ останавливается в устройстве подачи в середине отправки .....	257
Звук, издаваемый модулем факса слишком громкий или слишком тихий .....	257



---

# 1 Общие сведения о принтере

- [Значки предупреждений](#)
- [Опасность поражения электрическим током](#)
- [Изображения принтера](#)
- [Технические характеристики принтера](#)
- [Аппаратная настройка принтера и установка ПО](#)

## Дополнительные сведения

Следующая информация является верной на момент публикации.

Для получения помощи по видео см. [www.hp.com/videos/LaserJet](http://www.hp.com/videos/LaserJet).

Дополнительные сведения см. в разделе [www.hp.com/support/ljM634MFP](http://www.hp.com/support/ljM634MFP), [www.hp.com/support/ljM635MFP](http://www.hp.com/support/ljM635MFP),  
or [www.hp.com/support/ljM636MFP](http://www.hp.com/support/ljM636MFP).

В полной справке от HP для этого принтера представлена следующая информация:

- Установка и настройка
- Обучение и использование
- Решение проблем
- Загрузка обновлений ПО и микропрограммы
- Участие в форумах технической поддержки
- Поиск информации по гарантии и нормативной информации

## Значки предупреждений

Описание значков предупреждений: На устройствах HP могут отображаться следующие значки предупреждений. В случае необходимости соблюдать соответствующие меры предосторожности.

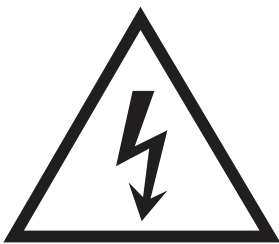

• Внимание! Удар электрическим током



• Внимание! Горячая поверхность

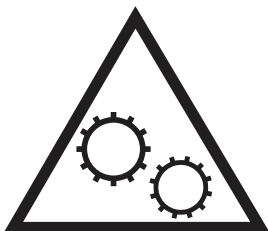

• Внимание! Держите части тела подальше от движущихся частей.



• Внимание! Острый край в непосредственной близости

## Опасность поражения электрическим током

При использовании данного устройства всегда соблюдайте базовые меры безопасности, чтобы уменьшить риск получения травмы из-за возгорания или удара электрическим током.

- Внимательно ознакомьтесь со всеми инструкциями в данном руководстве пользователя.
- Обращайте внимание на все предупреждения и инструкции, указанные на устройстве.
- Для подключения устройства к источнику питания используйте только заземленную электрическую розетку. Если вы не знаете, заземлена ли розетка, обратитесь к квалифицированному электрику.
- Не прикасайтесь к контактам разъемов на устройстве. Немедленно заменяйте поврежденные кабели.
- Перед очисткой отключайте устройство от электрической розетки.
- Не устанавливайте и не используйте данное устройство вблизи воды и не трогайте его влажными руками.
- Надежно установите устройство на устойчивую поверхность.
- Установите устройство в защищенном месте, где никто не наступит на шнур питания и не споткнется об него.

# Изображения принтера

- [Вид принтера спереди](#)
- [Вид принтера сзади](#)
- [Интерфейсные порты](#)
- [Вид панели управления](#)

## Вид принтера спереди

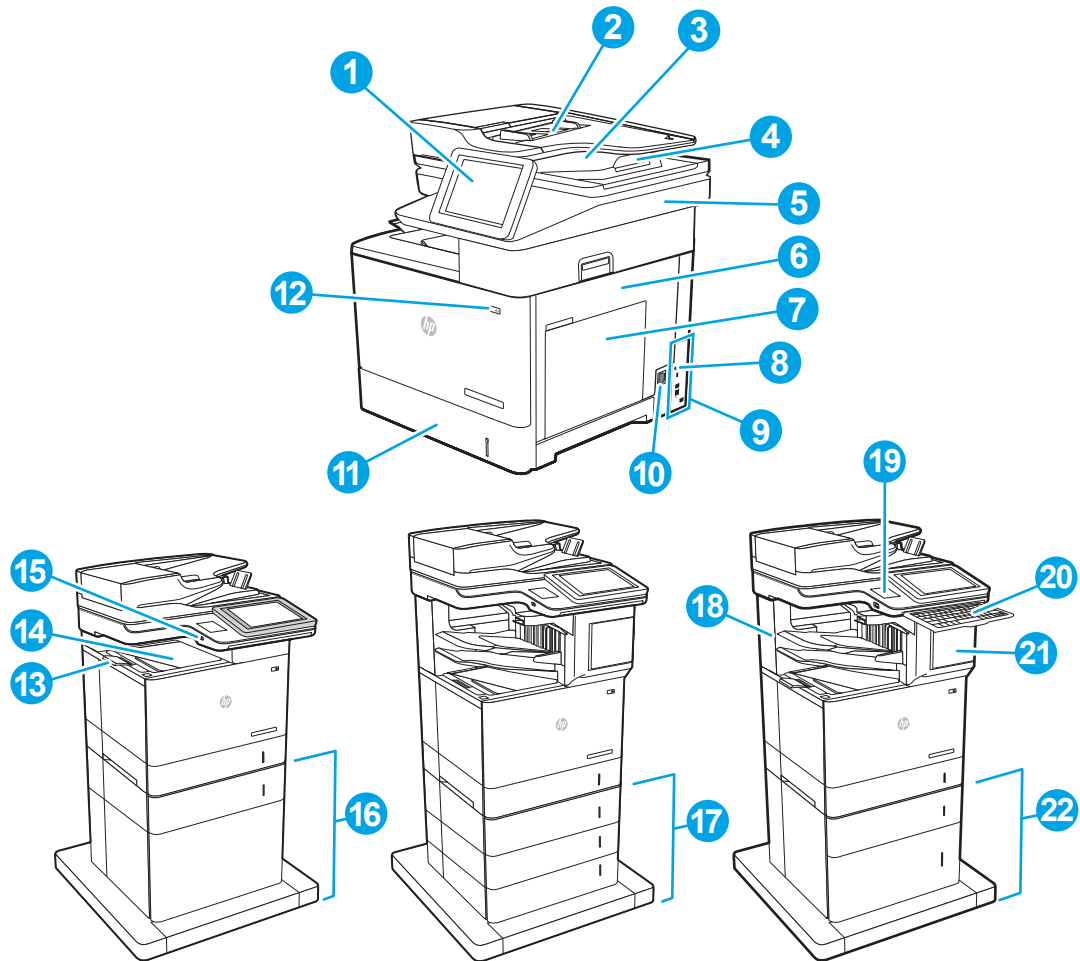

1	Панель управления с цветным сенсорным дисплеем (наклоняется для удобства обзора)
2	Входной лоток устройства подачи документов
3	Выходной лоток устройства АПД
4	Удлинитель на выходе устройства подачи документов (выдвигается при сканировании длинных форматов бумаги, например Legal)
5	Узел сканера

6	Правая дверца (доступ для устранения замятий)
7	Лоток 1 (многофункциональный лоток)
8	Форматер (содержит интерфейсные порты)
9	Разъем замка блокировки кабельного типа
10	Разъем питания
11	Лоток 2
12	Выключатель
13	Порт USB для непосредственной печати с устройства
14	Выходной лоток
15	Удлинитель выходного лотка
16	Устройство подачи бумаги на 1 × 550 листов с подставкой (входит в комплект поставки M635fht; опционально для M634dn, M634h, M634z, M635h, M635z, M636fh и M636z)
17	Устройство подачи бумаги на 3 × 550 листов с подставкой (входит в комплект поставки M634z; опционально для M634dn, M634h, M635fht, M635h, M635z, M636fh и M636z)
18	Почтовый ящик со сшивателем HP (входит в комплект поставки M634z, M635z и M636z)
19	Гнездо аппаратной интеграции (для подключения дополнительных принадлежностей и устройств сторонних производителей)
20	Клавиатура (только M634h, M635z и M636z. Выдвиньте под прямым углом клавиатуру наружу для использования.) <b>ПРЕДУПРЕЖДЕНИЕ.</b> Закрывайте клавиатуру, когда она не используется.
21	Дверца сшивателя (входит в комплект поставки M634z, M635z и M636z)
22	Лоток на 1×550 листов и входной лоток повышенной емкости на 2 100 листов (входит в комплект поставки M635z и M636z, опционально для M634dn, M634h, M634z, M635fht, M635h и M636fh)

## Вид принтера сзади

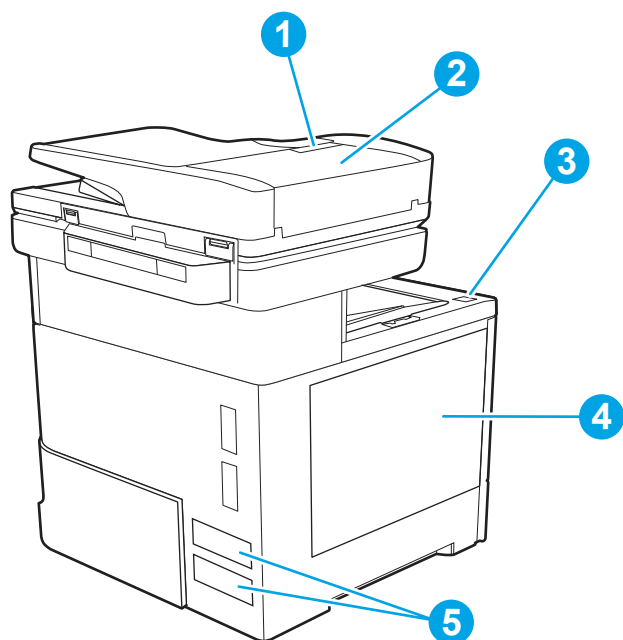

- 
- |   |  |
|---|--|
| 1 | Защелка крышки устройства подачи документов                              |
| 2 | Крышка устройства подачи документов (открывается для устранения замятий) |
| 3 | Кнопка для открытия дверцы картриджей                                    |
| 4 | Дверца отсека с картриджем (обеспечивает доступ к картриджу с тонером)   |
| 5 | Этикетка с серийным номером и кодом продукта                             |
-

## Интерфейсные порты

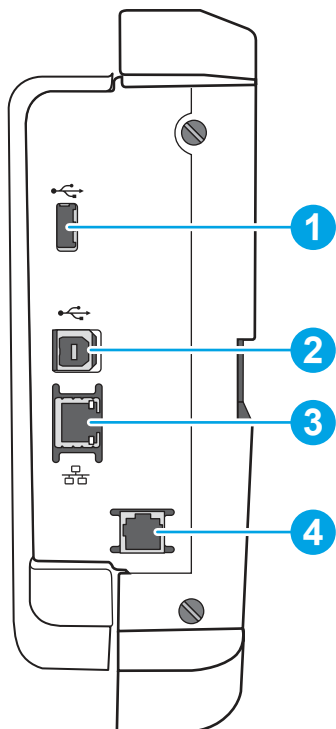

- 1 Основной USB-порт для внешних USB-устройств (порт может быть прикрыт)

**ПРИМЕЧАНИЕ.** Для печати по USB используйте USB-порт, расположенный рядом с панелью управления.

- 2 Порт печати Hi-Speed USB 2.0

- 3 Разъем подключения к локальной сети (LAN) Ethernet (RJ-45)

- 4 Порт факса (только для моделей с факсом)

## Вид панели управления

На начальном экране есть доступ к функциям принтера, и отображается его текущее состояние.

Вернуться на главный экран можно в любой момент, нажав кнопку главного экрана в левой части панели управления принтера. Можно также нажать кнопку главного экрана в левом верхнем углу большинства экранов.

 **ПРИМЕЧАНИЕ.** Для получения дополнительной информации о функции панели управления принтера перейдите к [www.hp.com/support/ljM634MFP](http://www.hp.com/support/ljM634MFP), [www.hp.com/support/ljM635MFP](http://www.hp.com/support/ljM635MFP), or [www.hp.com/support/ljM636MFP](http://www.hp.com/support/ljM636MFP) Выбрать **Руководства**, а затем выберите **Общее справочное руководство**.

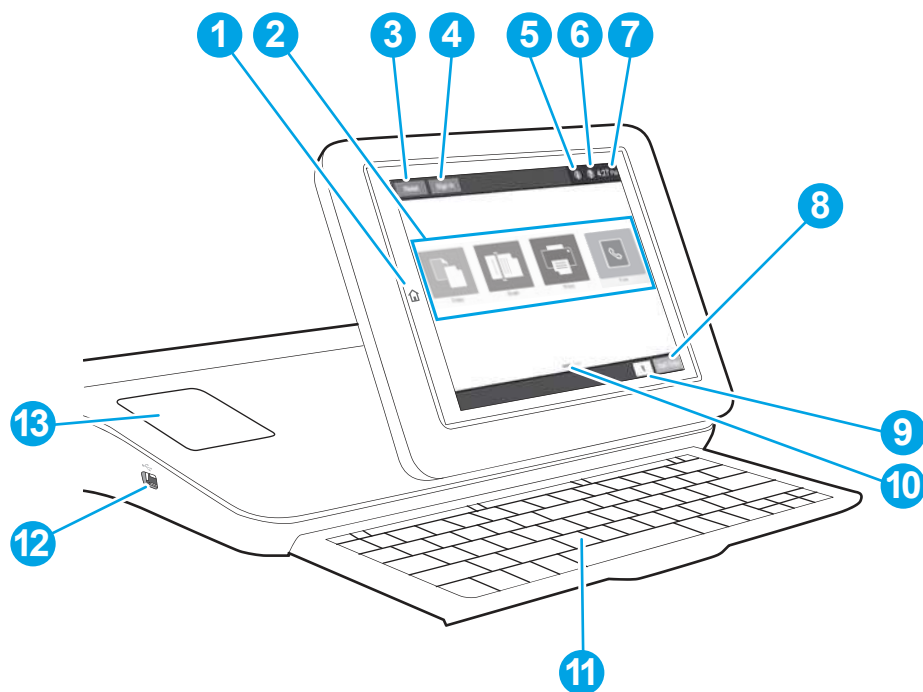

 **ПРИМЕЧАНИЕ.** Функции, доступные на главном экране, могут различаться, в зависимости от конфигурации принтера.



**Таблица 1-1** Условные обозначения на иллюстрации с внешним видом панели управления принтера

Выноска	Компонент принтера	Описание
1	Кнопка главного экрана 	Нажмите кнопку главного экрана, чтобы вернуться на главный экран.
2	Область приложений	Коснитесь любого значка, чтобы открыть соответствующее приложение. Проведите по экрану, чтобы получить доступ к другим приложениям. <b>ПРИМЕЧАНИЕ.</b> Подборка приложений зависит от принтера. Администратор может выбирать отображаемые приложения и порядок их появления.
3	Кнопка <b>Сброс</b>	Коснитесь кнопки <b>Сброс</b> для отмены изменений, чтобы продолжить работу после приостановки, для сброса поля счетчика копий, для отображения скрытых ошибок и для восстановления значений по умолчанию (включая языковые настройки и раскладку клавиатуры).
4	Кнопка <b>Вход</b> или <b>Выход</b>	Чтобы получить доступ к защищенным функциям, нажмите кнопку <b>Вход</b> .  Чтобы выполнить выход на принтере, нажмите <b>Выход</b> . На принтере восстанавливаются все настройки по умолчанию. <b>ПРИМЕЧАНИЕ.</b> Эта кнопка отображается только в том случае, если принтер настроен администратором на запрос разрешения для доступа к функциям.

**Таблица 1-1** Условные обозначения на иллюстрации с внешним видом панели управления принтера (продолжение)

Выноска	Компонент принтера	Описание
5	Кнопка информации 	<p>При нажатии на кнопку информации открывается экран, с которого доступны различные сведения о принтере. Расположенными в нижней части кнопками можно выбрать следующие сведения:</p> <ul style="list-style-type: none"> <li>• <b>Язык дисплея:</b> Изменение параметра язык для текущего сеанса пользователя.</li> <li>• <b>Режим ожидания:</b> Перевод принтера в режим ожидания.</li> <li>• <b>Wi-Fi Direct:</b> просмотр инструкций по подключению к принтеру напрямую с телефона, планшетного ПК или другого устройства через сеть Wi-Fi (только если установлено дополнительное устройство HP JetDirect 3100w BLE/NFC/Wireless).</li> <li>• <b>Беспроводная связь:</b> просмотр или изменение параметров беспроводного подключения (только если установлено дополнительное устройство беспроводной связи — сервер печати HP JetDirect 2900nw).</li> <li>• <b>Ethernet:</b> Просмотр или изменение параметров Ethernet-подключения.</li> <li>• <b>Веб-службы HP:</b> Просмотр сведений по подключению и печати на принтере через веб-службы HP (ePrint).</li> <li>• <b>Номер факса:</b> Просмотр номера факса принтера (только для моделей с факсом).</li> </ul>
6	Кнопка справки 	Нажмите кнопку справки для вызова встроенной справочной системы.
7	Текущее время	Отображается текущее время.
8	Кнопка <b>Начать копирование</b>	Коснитесь кнопки <b>Начать копирование</b> для запуска задания копирования.
9	Счетчик копий	В поле счетчика копий указывается число копий, которое требуется выполнить на принтере.
10	Указатель страницы главного экрана	Указывается количество страниц на главном экране или в приложении. Текущая страница выделена. Проведите по экрану для перехода между страницами.
11	Клавиатура (Только потоковые модели)	<p>На потоковых моделях имеется физическая клавиатура. Языковая раскладка клавиатуры такая же, как на виртуальной клавиатуре сенсорного экрана принтера. Если выбрать другую раскладку для виртуальной клавиатуры, назначение клавиш физической клавиатуры будет изменено в соответствии с новыми параметрами.</p> <p><b>ПРИМЕЧАНИЕ.</b> В некоторых странах/регионах в комплект поставки принтера входят накладки (наклейки) на клавиатуру для различных языков.</p>
12	USB-порт для непосредственной печати	<p>Вставьте USB-накопитель для печати или сканирования без компьютера, или для обновления микропрограммы принтера.</p> <p><b>ПРИМЕЧАНИЕ.</b> Администратор должен активировать данный порт перед использованием.</p>
13	Разъем для подключения дополнительных устройств (гнездо аппаратной интеграции HP)	Для подключения дополнительных принадлежностей и устройств сторонних производителей.

## Как использовать сенсорную панель управления

Выполните следующие действия для использования сенсорной панели управления принтера.

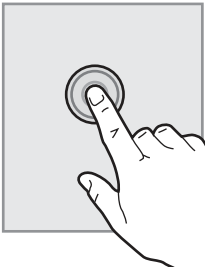
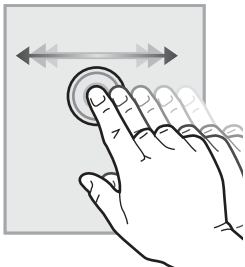
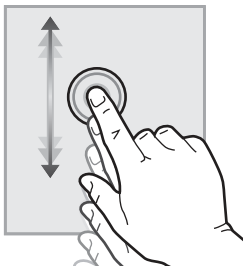
Действие	Описание	Пример
<p><b>Коснитесь</b></p> 	<p>Коснитесь объекта на экране, чтобы выбрать этот элемент или открыть меню. Также, при прокрутке меню быстро коснитесь экрана, чтобы остановить прокрутку.</p>	<p>Коснитесь значка <a href="#">Параметры</a>, чтобы открыть приложение <a href="#">Параметры</a>.</p>
<p><b>Скольжение</b></p> 	<p>Коснитесь экрана и переместите палец горизонтально по экрану, чтобы прокрутить экран в сторону.</p>	<p>Проведите по экрану до появления приложения <a href="#">Параметры</a>.</p>
<p><b>Прокрутка</b></p> 	<p>Коснитесь экрана и переместите палец вертикально по экрану для прокрутки экрана. При прокрутке меню быстро коснитесь экрана, чтобы остановить прокрутку.</p>	<p>Просмотрите с помощью прокрутки приложение <a href="#">Параметры</a>.</p>

## Технические характеристики принтера

 **ВАЖНО!** Следующие характеристики верны на момент публикации, но могут измениться. Дополнительные сведения см. в разделе [www.hp.com/support/ljM634MFP](http://www.hp.com/support/ljM634MFP), [www.hp.com/support/ljM635MFP](http://www.hp.com/support/ljM635MFP), or [www.hp.com/support/ljM636MFP](http://www.hp.com/support/ljM636MFP).

- [Технические характеристики](#)
- [Поддерживаемые ОС](#)
- [Решения для мобильной печати](#)
- [Размеры принтера](#)
- [Потребляемая мощность, электрические характеристики и акустическая эмиссия](#)
- [Условия эксплуатации](#)

## Технические характеристики

Название модели	Код продукта
M634dn	7PS94A
M634h	7PS95A
M634z	7PS96A
M635fht	7PS98A
M635h	7PS97A
M635z	7PS99A
M636fh	7PT00A
M636z	7PT01A

## Характеристики средств подачи и укладки бумаги

Таблица 1-2 M634 Характеристики средств подачи и укладки бумаги

Средства подачи и укладки бумаги	M634dn	M634h	M634z
Лоток 1 (емкость: 100 листов)	✓	✓	✓
Лоток 2 (емкость: 550 листов)	✓	✓	✓
Устройство подачи бумаги на 1 × 550 листов	Дополнительный компонент	Дополнительный компонент	Дополнительный компонент
<b>ПРИМЕЧАНИЕ.</b> Эти модели поддерживают установку до шести дополнительных устройств подачи бумаги на 1 × 550 листов.			
Устройство подачи бумаги на 1 × 550 листов с подставкой	Дополнительный компонент	Дополнительный компонент	Дополнительный компонент
Устройство подачи бумаги на 1 × 550 листов и устройство подачи бумаги повышенной емкости на 2000 листов	Дополнительный компонент	Дополнительный компонент	Дополнительный компонент
Устройство подачи бумаги на 3 × 550 листов с подставкой	Дополнительный компонент	Дополнительный компонент	✓
Кассета устройства подачи конвертов для печати до 75 конвертов	Дополнительный компонент	Дополнительный компонент	Дополнительный компонент
Разделитель заданий со степлером и 3 лотками на 900 листов	Не поддерживается	Не поддерживается	✓
Автоматическая двусторонняя печать	✓	✓	✓

**Таблица 1-3 М635 Характеристики средств подачи и укладки бумаги**

Средства подачи и укладки бумаги	М635fht	М635h	М635z
Лоток 1 (емкость: 100 листов)	✓	✓	✓
Лоток 2 (емкость: 550 листов)	✓	✓	✓
Устройство подачи бумаги на 1 × 550 листов	Дополнительный компонент	Дополнительный компонент	Дополнительный компонент
<b>ПРИМЕЧАНИЕ.</b> Эти модели поддерживают установку до шести дополнительных устройств подачи бумаги на 1 × 550 листов.			
Устройство подачи бумаги на 1 × 550 листов с подставкой	✓	Дополнительный компонент	Дополнительный компонент
Устройство подачи бумаги на 1 × 550 листов и устройство подачи бумаги повышенной емкости на 2000 листов	Дополнительный компонент	Дополнительный компонент	✓
Устройство подачи бумаги на 3 × 550 листов с подставкой	Дополнительный компонент	Дополнительный компонент	Дополнительный компонент
Кассета устройства подачи конвертов для печати до 75 конвертов	Дополнительный компонент	Дополнительный компонент	Дополнительный компонент
Разделитель заданий со степлером и 3 лотками на 900 листов	Не поддерживается	Не поддерживается	✓
Автоматическая двусторонняя печать	✓	✓	✓

**Таблица 1-4 М636 Характеристики средств подачи и укладки бумаги**

Средства подачи и укладки бумаги	М636fh	М636z
Лоток 1 (емкость: 100 листов)	✓	✓
Лоток 2 (емкость: 550 листов)	✓	✓
Устройство подачи бумаги на 1 × 550 листов	Дополнительный компонент	Дополнительный компонент
<b>ПРИМЕЧАНИЕ.</b> Эти модели поддерживают установку до шести дополнительных устройств подачи бумаги на 1 × 550 листов.		
Устройство подачи бумаги на 1 × 550 листов с подставкой	Дополнительный компонент	Дополнительный компонент
Устройство подачи бумаги на 1 × 550 листов и устройство подачи бумаги повышенной емкости на 2000 листов	Дополнительный компонент	✓

**Таблица 1-4 М636 Характеристики средств подачи и укладки бумаги (продолжение)**

Средства подачи и укладки бумаги	M636fh	M636z
Устройство подачи бумаги на 3 x 550 листов с подставкой	Дополнительный компонент	Дополнительный компонент
Кассета устройства подачи конвертов для печати до 75 конвертов	Дополнительный компонент	Дополнительный компонент
Разделитель заданий со степлером и 3 лотками на 900 листов	Не поддерживается	✓
Автоматическая двусторонняя печать	✓	✓

## Возможности подключения

**Таблица 1-5 М634 Возможности подключения**

Функции подключения	M634dn	M634h	M634z
ЛВС-соединение 10/100/1000 Ethernet с IPv4 и IPv6	✓	✓	✓
Высокоскоростное подключение USB 2.0	✓	✓	✓
Легкодоступный порт USB для печати без компьютера, а также обновления микропрограммы	✓	✓	✓
Гнездо аппаратной интеграции для подключения дополнительных принадлежностей и устройств сторонних производителей	✓	✓	✓
Внутренние порты HP USB.	Дополнительный компонент	Дополнительный компонент	Дополнительный компонент
Устройство сервера печати HP Jetdirect 2900nw для беспроводной связи	Дополнительный компонент	Дополнительный компонент	Дополнительный компонент
Дополнительное устройство BLE/NFC/Wireless для HP Jetdirect 3100w для печати с мобильных устройств	Дополнительный компонент	Дополнительный компонент	✓

### ПРИМЕЧАНИЕ.

Подключается через слот для интеграции аппаратных средств или порт USB хоста на задней панели. Для дополнительного устройства BLE/NFC/Wireless для HP Jetdirect 3100w требуются внутренние порты USB HP.

**Таблица 1-6 М635 Возможности подключения**

Функции подключения	M635fht	M635h	M635z
ЛВС-соединение 10/100/1000 Ethernet с IPv4 и IPv6	✓	✓	✓

**Таблица 1-6 M635 Возможности подключения (продолжение)**

Функции подключения	M635fht	M635h	M635z
Высокоскоростное подключение USB 2.0	✓	✓	✓
Легкодоступный порт USB для печати без компьютера, а также обновления микропрограммы	✓	✓	✓
Гнездо аппаратной интеграции для подключения дополнительных принадлежностей и устройств сторонних производителей	✓	✓	✓
Внутренние порты HP USB.	Дополнительный компонент	Дополнительный компонент	Дополнительный компонент
Устройство сервера печати HP Jetdirect 2900nw для беспроводной связи	Дополнительный компонент	Дополнительный компонент	Дополнительный компонент
Дополнительное устройство BLE/NFC/Wireless для HP Jetdirect 3100w для печати с мобильных устройств	Дополнительный компонент	Дополнительный компонент	Дополнительный компонент

**ПРИМЕЧАНИЕ.**  
Подключается через слот для интеграции аппаратных средств или порт USB хоста на задней панели. Для дополнительного устройства BLE/NFC/Wireless для HP Jetdirect 3100w требуются внутренние порты USB HP.

**Таблица 1-7 M636 Возможности подключения**

Функции подключения	M636fh	M636z
ЛВС-соединение 10/100/1000 Ethernet с IPv4 и IPv6	✓	✓
Высокоскоростное подключение USB 2.0	✓	✓
Легкодоступный порт USB для печати без компьютера, а также обновления микропрограммы	✓	✓
Гнездо аппаратной интеграции для подключения дополнительных принадлежностей и устройств сторонних производителей	✓	✓
Внутренние порты HP USB.	Дополнительный компонент	Дополнительный компонент

**Таблица 1-7 M636 Возможности подключения (продолжение)**

Функции подключения	M636fh	M636z
Устройство сервера печати HP Jetdirect 2900pw для беспроводной связи	Дополнительный компонент	Дополнительный компонент
Дополнительное устройство BLE/NFC/Wireless для HP Jetdirect 3100w для печати с мобильных устройств	Дополнительный компонент	✓

**ПРИМЕЧАНИЕ.** Подключается через слот для интеграции аппаратных средств или порт USB хоста на задней панели. Для дополнительного устройства BLE/NFC/Wireless для HP Jetdirect 3100w требуются внутренние порты USB HP.

## Технические характеристики печати

**Таблица 1-8 M634 Технические характеристики печати**

Функции печати	M634dn	M634h	M634z
Скорость печати: до 52 стр./мин. на бумаге формата A4 и 55 стр./мин. на бумаге формата Letter	✓	✓	✓
Печать со скоростью до 61 стр./мин на бумаге формата A4 и до 65 стр./мин на бумаге формата Letter	Не поддерживается	Не поддерживается	Не поддерживается
Печать со скоростью до 71 стр./мин на бумаге формата A4 и до 75 стр./мин на бумаге формата Letter	Не поддерживается	Не поддерживается	Не поддерживается
Быстрая печать с накопителей USB (без компьютера)	✓	✓	✓
Хранение заданий в памяти принтера для печати позднее или конфиденциально	✓	✓	✓

**Таблица 1-9 M635 Технические характеристики печати**

Функции печати	M635fht	M635h	M635z
Скорость печати: до 52 стр./мин. на бумаге формата A4 и 55 стр./мин. на бумаге формата Letter	Не поддерживается	Не поддерживается	Не поддерживается
Печать со скоростью до 61 стр./мин на бумаге формата A4 и до 65 стр./мин на бумаге формата Letter	✓	✓	✓

**Таблица 1-9 M635 Технические характеристики печати (продолжение)**

Функции печати	M635fht	M635h	M635z
Печать со скоростью до 71 стр./мин на бумаге формата A4 и до 75 стр./мин на бумаге формата Letter	Не поддерживается	Не поддерживается	Не поддерживается
Быстрая печать с накопителей USB (без компьютера)	✓	✓	✓
Хранение заданий в памяти принтера для печати позднее или конфиденциально	✓	✓	✓

**Таблица 1-10 M636 Технические характеристики печати**

Функции печати	M636fh	M636z
Скорость печати: до 52 стр./мин. на бумаге формата A4 и 55 стр./мин. на бумаге формата Letter	Не поддерживается	Не поддерживается
Печать со скоростью до 61 стр./мин на бумаге формата A4 и до 65 стр./мин на бумаге формата Letter	Не поддерживается	Не поддерживается
Печать со скоростью до 71 стр./мин на бумаге формата A4 и до 75 стр./мин на бумаге формата Letter	✓	✓
Быстрая печать с накопителей USB (без компьютера)	✓	✓
Хранение заданий в памяти принтера для печати позднее или конфиденциально	✓	✓

## Характеристики копирования и сканирования

**Таблица 1-11 M634 Характеристики копирования и сканирования**

Функции копирования и сканирования	M634dn	M634h	M634z
<p><b>ПРИМЕЧАНИЕ.</b> Скорость копирования и сканирования может быть изменена. Самую свежую информацию см. на сайте <a href="http://www.hp.com/support/ljM634MFP">www.hp.com/support/ljM634MFP</a>, <a href="http://www.hp.com/support/ljM635MFP">www.hp.com/support/ljM635MFP</a>, or <a href="http://www.hp.com/support/ljM636MFP">www.hp.com/support/ljM636MFP</a></p>			
Копирование: 52 стр./мин. на бумаге формата A4 и 55 стр./мин. на бумаге формата Letter	✓	✓	✓

**Таблица 1-11 M634 Характеристики копирования и сканирования (продолжение)**

Функции копирования и сканирования	M634dn	M634h	M634z
<b>ПРИМЕЧАНИЕ.</b> Скорость копирования и сканирования может быть изменена. Самую свежую информацию см. на сайте <a href="http://www.hp.com/support/ljM634MFP">www.hp.com/support/ljM634MFP</a> , <a href="http://www.hp.com/support/ljM635MFP">www.hp.com/support/ljM635MFP</a> , or <a href="http://www.hp.com/support/ljM636MFP">www.hp.com/support/ljM636MFP</a>			
Копирование со скоростью 61 стр./мин. на бумаге формата A4 и 65 стр./мин. на бумаге формата Letter	Не поддерживается	Не поддерживается	Не поддерживается
Копирование со скоростью 71 стр./мин. на бумаге формата A4 и 75 стр./мин. на бумаге формата Letter	Не поддерживается	Не поддерживается	Не поддерживается
Скорость сканирования 75 изображений в минуту (ipm) (монохромное или цветное)	✓	Не поддерживается	✓
Скорость сканирования 120 ipm (монохромное или цветное).	Не поддерживается	✓	Не поддерживается
Непосредственное копирование и сканирование на накопитель USB(без компьютера)	✓	✓	✓
Устройство автоматической подачи документов (АПД) емкостью 150 страниц с поддержкой электронной двустороннего копирования и сканирования	✓	✓	✓
Технология HP EveryPage включает функцию ультразвукового обнаружения подачи нескольких листов одновременно	Не поддерживается	✓	Не поддерживается
Встроенная функция оптического распознавания символов (OCR) позволяет преобразовывать печатные страницы в текстовые файлы с возможностью редактирования и поиска на компьютере.	Не поддерживается	✓	Не поддерживается
Функция SMART Label обеспечивает определение края бумаги для автоматической обрезки страниц	Не поддерживается	✓	Не поддерживается

**Таблица 1-11 М634 Характеристики копирования и сканирования (продолжение)**

Функции копирования и сканирования	M634dn	M634h	M634z
<p><b>ПРИМЕЧАНИЕ.</b> Скорость копирования и сканирования может быть изменена. Самую свежую информацию см. на сайте <a href="http://www.hp.com/support/ljM634MFP">www.hp.com/support/ljM634MFP</a>, <a href="http://www.hp.com/support/ljM635MFP">www.hp.com/support/ljM635MFP</a>, or <a href="http://www.hp.com/support/ljM636MFP">www.hp.com/support/ljM636MFP</a></p>			
Функция автоматической ориентации для страниц с текстом, в котором минимум 100 символов.	Не поддерживается	✓	Не поддерживается
При помощи функции автоматической регулировки тона задается контрастность, яркость и удаление фона для каждой страницы.	Не поддерживается	✓	Не поддерживается

**Таблица 1-12 М635 Характеристики копирования и сканирования**

Функции копирования и сканирования	M635fht	M635h	M635z
<p><b>ПРИМЕЧАНИЕ.</b> Скорость копирования и сканирования может быть изменена. Самую свежую информацию см. на сайте <a href="http://www.hp.com/support/ljM634MFP">www.hp.com/support/ljM634MFP</a>, <a href="http://www.hp.com/support/ljM635MFP">www.hp.com/support/ljM635MFP</a>, or <a href="http://www.hp.com/support/ljM636MFP">www.hp.com/support/ljM636MFP</a></p>			
Копирование: 52 стр./мин. на бумаге формата А4 и 55 стр./мин. на бумаге формата Letter	Не поддерживается	Не поддерживается	Не поддерживается
Копирование со скоростью 61 стр./мин. на бумаге формата А4 и 65 стр./мин. на бумаге формата Letter	✓	✓	✓
Копирование со скоростью 71 стр./мин. на бумаге формата А4 и 75 стр./мин. на бумаге формата Letter	Не поддерживается	Не поддерживается	Не поддерживается
Скорость сканирования 75 изображений в минуту (ipm) (монохромное или цветное)	✓	✓	Не поддерживается
Скорость сканирования 120 ipm (монохромное или цветное).	Не поддерживается	Не поддерживается	✓
Непосредственное копирование и сканирование на накопитель USB(без компьютера)	✓	✓	✓

**Таблица 1-12 M635 Характеристики копирования и сканирования (продолжение)**

Функции копирования и сканирования	M635fht	M635h	M635z
<p><b>ПРИМЕЧАНИЕ.</b> Скорость копирования и сканирования может быть изменена. Самую свежую информацию см. на сайте <a href="http://www.hp.com/support/ljM634MFP">www.hp.com/support/ljM634MFP</a>, <a href="http://www.hp.com/support/ljM635MFP">www.hp.com/support/ljM635MFP</a>, or <a href="http://www.hp.com/support/ljM636MFP">www.hp.com/support/ljM636MFP</a></p>			
Устройство автоматической подачи документов (АПД) емкостью 150 страниц с поддержкой электронной двустороннего копирования и сканирования	✓	✓	✓
Технология HP EveryPage включает функцию ультразвукового обнаружения подачи нескольких листов одновременно	Не поддерживается	Не поддерживается	✓
Встроенная функция оптического распознавания символов (OCR) позволяет преобразовывать печатные страницы в текстовые файлы с возможностью редактирования и поиска на компьютере.	Не поддерживается	Не поддерживается	✓
Функция SMART Label обеспечивает определение края бумаги для автоматической обрезки страниц	Не поддерживается	Не поддерживается	✓
Функция автоматической ориентации для страниц с текстом, в котором минимум 100 символов.	Не поддерживается	Не поддерживается	✓
При помощи функции автоматической регулировки тона задается контрастность, яркость и удаление фона для каждой страницы.	Не поддерживается	Не поддерживается	✓

**Таблица 1-13 M636 Характеристики копирования и сканирования**

Функции копирования и сканирования	M636fh	M636z
<p><b>ПРИМЕЧАНИЕ.</b> Скорость копирования и сканирования может быть изменена. Самую свежую информацию см. на сайте <a href="http://www.hp.com/support/ljM634MFP">www.hp.com/support/ljM634MFP</a>, <a href="http://www.hp.com/support/ljM635MFP">www.hp.com/support/ljM635MFP</a>, or <a href="http://www.hp.com/support/ljM636MFP">www.hp.com/support/ljM636MFP</a></p>		
Копирование: 52 стр./мин. на бумаге формата A4 и 55 стр./мин. на бумаге формата Letter	Не поддерживается	Не поддерживается

**Таблица 1-13 M636 Характеристики копирования и сканирования (продолжение)**

Функции копирования и сканирования	M636fh	M636z
<p><b>ПРИМЕЧАНИЕ.</b> Скорость копирования и сканирования может быть изменена. Самую свежую информацию см. на сайте <a href="http://www.hp.com/support/ljM634MFP">www.hp.com/support/ljM634MFP</a>, <a href="http://www.hp.com/support/ljM635MFP">www.hp.com/support/ljM635MFP</a>, or <a href="http://www.hp.com/support/ljM636MFP">www.hp.com/support/ljM636MFP</a></p>		
Копирование со скоростью 61 стр./мин. на бумаге формата А4 и 65 стр./мин. на бумаге формата Letter	Не поддерживается	Не поддерживается
Копирование со скоростью 71 стр./мин. на бумаге формата А4 и 75 стр./мин. на бумаге формата Letter	✓	✓
Скорость сканирования 75 изображений в минуту (ipm) (монохромное или цветное)	✓	Не поддерживается
Скорость сканирования 120 ipm (монохромное или цветное).	Не поддерживается	✓
Непосредственное копирование и сканирование на накопитель USB(без компьютера)	✓	✓
Устройство автоматической подачи документов (АПД) емкостью 150 страниц с поддержкой электронной двустороннего копирования и сканирования	✓	✓
Технология HP EveryPage включает функцию ультразвукового обнаружения подачи нескольких листов одновременно	Не поддерживается	✓
Встроенная функция оптического распознавания символов (OCR) позволяет преобразовывать печатные страницы в текстовые файлы с возможностью редактирования и поиска на компьютере.	Не поддерживается	✓
Функция SMART Label обеспечивает определение края бумаги для автоматической обрезки страниц	Не поддерживается	✓
Функция автоматической ориентации для страниц с текстом, в котором минимум 100 символов.	Не поддерживается	✓
При помощи функции автоматической регулировки тона задается контрастность, яркость и удаление фона для каждой страницы.	Не поддерживается	✓

## Характеристики цифровой отправки

**Таблица 1-14 M634 Характеристики цифровой отправки**

Функции цифровой отправки	M634dn	M634h	M634z
Отправка документов по электронной почте, на USB и в сетевые папки общего пользования	✓	✓	✓
Передача документа в SharePoint®	Не поддерживается	✓	Не поддерживается

**Таблица 1-15 M635 Характеристики цифровой отправки**

Функции цифровой отправки	M635ft	M635h	M635z
Отправка документов по электронной почте, на USB и в сетевые папки общего пользования	✓	✓	✓
Передача документа в SharePoint®	Не поддерживается	Не поддерживается	✓

**Таблица 1-16 M636 Характеристики цифровой отправки**

Функции цифровой отправки	M636fh	M636z
Отправка документов по электронной почте, на USB и в сетевые папки общего пользования	✓	✓
Передача документа в SharePoint®	Не поддерживается	✓

## Характеристики памяти

**Таблица 1-17 M634 Характеристики памяти**

Функции памяти	M634dn	M634h	M634z
Базовая память объемом 1,75 ГБ, расширяемая до 2,5 ГБ	✓	Не поддерживается	✓
базовая память объемом 2,25 МБ, расширяемая до 3 ГБ	Не поддерживается	✓	Не поддерживается

**Таблица 1-18 M635 Характеристики памяти**

Функции памяти	M635ft	M635h	M635z
Базовая память объемом 1,75 ГБ, расширяемая до 2,5 ГБ	✓	✓	Не поддерживается
базовая память объемом 2,25 МБ, расширяемая до 3 ГБ	Не поддерживается	Не поддерживается	✓

**Таблица 1-19 M636 Характеристики памяти**

Функции памяти	M636fh	M636z
Базовая память объемом 1,75 ГБ, расширяемая до 2,5 ГБ	✓	Не поддерживается
базовая память объемом 2,25 МБ, расширяемая до 3 ГБ	Не поддерживается	✓

## Прочие технические характеристики

**Таблица 1-20 M634 Прочие технические характеристики**

Прочие функции	M634dn	M634h	M634z
Сенсорная панель управления	✓	✓	✓
Выдвижная клавиатура	Не поддерживается	✓	Не поддерживается
Накопители: 16 ГБ (eMMC)	✓	Не поддерживается	Не поддерживается
Запоминающее устройство: высокопроизводительный безопасный жесткий диск HP емкостью 500 ГБ	Дополнительный компонент	✓	✓
Защита: Модуль HP Trusted Platform для шифровки всех данных, проходящих через принтер	✓	✓	✓
Факс	Дополнительный компонент	Дополнительный компонент	✓

**Таблица 1-21 M635 Прочие технические характеристики**

Прочие функции	M635fht	M635h	M635z
Сенсорная панель управления	✓	✓	✓
Выдвижная клавиатура	Не поддерживается	Не поддерживается	✓
Накопители: 16 ГБ (eMMC)	Не поддерживается	Не поддерживается	Не поддерживается
Запоминающее устройство: высокопроизводительный безопасный жесткий диск HP емкостью 500 ГБ	✓	✓	✓
Защита: Модуль HP Trusted Platform для шифровки всех данных, проходящих через принтер	✓	✓	✓
Факс	✓	Дополнительный компонент	✓

**Таблица 1-22 M636 Прочие технические характеристики**

Прочие функции	M636fh	M636z
Сенсорная панель управления	✓	✓

**Таблица 1-22 M636 Прочие технические характеристики (продолжение)**

Прочие функции	M636fn	M636z
Выдвижная клавиатура	Не поддерживается	✓
<b>Накопители:</b> 16 ГБ (eMMC)	Не поддерживается	Не поддерживается
Запоминающее устройство: высокопроизводительный безопасный жесткий диск HP емкостью 500 ГБ	✓	✓
Защита: Модуль HP Trusted Platform для шифровки всех данных, проходящих через принтер	✓	✓
Факс	✓	✓

## Поддерживаемые ОС

**Linux:** Для получения информации и драйверов печати для ОС Linux перейдите по адресу [www.hp.com/go/linuxprinting](http://www.hp.com/go/linuxprinting).

**UNIX:** Для получения информации и драйверов печати для UNIX® перейдите по адресу [www.hp.com/go/unixmodelscripts](http://www.hp.com/go/unixmodelscripts).

Следующая информация относится к драйверам печати HP PCL 6 для конкретных принтеров для Windows, драйверам печати HP для macOS и к программе установки ПО.

**Windows.** Загрузите HP Easy Start с веб-сайта [123.hp.com/LaserJet](http://123.hp.com/LaserJet), чтобы установить драйвер печати HP. Или перейдите на веб-сайт поддержки для данного принтера: [www.hp.com/support/ljM634MFP](http://www.hp.com/support/ljM634MFP), [www.hp.com/support/ljM635MFP](http://www.hp.com/support/ljM635MFP), or [www.hp.com/support/ljM636MFP](http://www.hp.com/support/ljM636MFP), чтобы загрузить драйвер печати или программу установки ПО для установки драйвера печати HP.

**macOS.** В данном принтере есть поддержка для компьютеров Mac. Загрузите HP Easy Start с [123.hp.com/LaserJet](http://123.hp.com/LaserJet) или со страницы службы поддержки принтера, а затем с помощью HP Easy Start установите драйвер печати HP.

1. Перейдите на сайт [123.hp.com/LaserJet](http://123.hp.com/LaserJet).
2. Выполните указанные действия для загрузки программного обеспечения принтера.

**Таблица 1-23 Поддерживаемые драйверы печати и операционные системы**

Операционная система	Драйвер печати (для Windows или программы установки из Интернета для macOS)
Windows 7, 32- и 64-разрядные версии	Драйвер печати HP PCL 6 для конкретного принтера устанавливается для данной ОС в процессе установки ПО.
Windows 8, 32- и 64-разрядные версии	Драйвер печати HP PCL 6 для конкретного принтера устанавливается для данной ОС в процессе установки ПО.
Windows 8.1, 32- и 64-разрядные версии	Драйвер печати HP PCL -6 V4 для конкретного принтера устанавливается для данной ОС в процессе установки ПО.
Windows 10, 32- и 64-разрядные версии	Драйвер печати HP PCL -6 V4 для конкретного принтера устанавливается для данной ОС в процессе установки ПО.

**Таблица 1-23 Поддерживаемые драйверы печати и операционные системы (продолжение)**

Операционная система	Драйвер печати (для Windows или программы установки из Интернета для macOS)
Windows Server 2008 R2, SP 1, 64-разрядная версия	Драйвер печати PCL 6, предназначенный для определенного принтера, доступен для загрузки на веб-сайте поддержки принтера. Загрузите драйвер и используйте функцию Microsoft «Добавить принтер» для его установки.
Windows Server 2012, 64-разрядная версия	Драйвер печати PCL 6 для конкретного принтера доступен для загрузки с веб-сайта поддержки принтера. Загрузите драйвер и используйте функцию Microsoft «Добавить принтер» для его установки.
Windows Server 2012 R2, 64-разрядная версия	Драйвер печати PCL 6 для конкретного принтера доступен для загрузки с веб-сайта поддержки принтера. Загрузите драйвер и используйте функцию Microsoft «Добавить принтер» для его установки.
Windows Server 2016, 64-разрядная версия	Драйвер печати PCL 6 для конкретного принтера доступен для загрузки с веб-сайта поддержки принтера. Загрузите драйвер и используйте функцию Microsoft «Добавить принтер» для его установки.
Windows Server 2019, 64-разрядная версия	Драйвер печати PCL 6 для конкретного принтера доступен для загрузки с веб-сайта поддержки принтера. Загрузите драйвер и используйте функцию Microsoft «Добавить принтер» для его установки.
macOS 10.13 High Sierra, macOS 10.14 Mojave, macOS 10.15 Catalina	Скачайте приложение HP Easy Start с сайта <a href="https://123.hp.com/LaserJet">123.hp.com/LaserJet</a> , затем установите с его помощью драйвер печати.

 **ПРИМЕЧАНИЕ.** Поддерживаемые операционные системы могут быть изменены.

 **ПРИМЕЧАНИЕ.** Для поддерживаемых в настоящее время ОС на сайте [www.hp.com/support/ljM634MFP](http://www.hp.com/support/ljM634MFP), [www.hp.com/support/ljM635MFP](http://www.hp.com/support/ljM635MFP), or [www.hp.com/support/ljM636MFP](http://www.hp.com/support/ljM636MFP) можно получить исчерпывающие сведения по принтеру.

 **ПРИМЕЧАНИЕ.** Подробнее о клиентских и серверных ОС и поддержке драйверов HP UPD для данного принтера см. на сайте [www.hp.com/go/upd](http://www.hp.com/go/upd). В разделе **Дополнительная информация** перейдите по ссылкам.

**Таблица 1-24 Минимальные системные требования**

Windows	macOS
<ul style="list-style-type: none"> <li>Интернетом-подключение</li> <li>Выделенное подключение USB 1.1, 2.0 или сетевое подключение</li> <li>2 ГБ свободного места на жестком диске</li> <li>ОЗУ 1 ГБ (для 32-разрядной версии) или ОЗУ 2 ГБ (для 64-разрядной версии)</li> </ul>	<ul style="list-style-type: none"> <li>Интернет-подключение</li> <li>Выделенное подключение USB 1.1, 2.0 или сетевое подключение</li> <li>1,5 ГБ свободного места на жестком диске</li> </ul>

 **ПРИМЕЧАНИЕ.** Установщик ПО Windows устанавливает службу HP Smart Device Agent Base. Размер файла составляет приблизительно 100 КБ. Ее единственной функцией является ежечасная проверка наличия принтеров, подключенных через USB. Данные не собираются. Если USB-принтер будет найден, она затем пытается найти в сети экземпляр JetAdvantage Management Connector (JAMc). Если ПО JAMc найдено, служба HP Smart Device Agent Base будет безопасно обновлена до полной версии Smart Device Agent из JAMc, которая затем позволит учитывать напечатанные страницы в учетной записи служб управляемой печати. Веб-пакеты только с драйвером, скачиваемые с сайта [hp.com](http://hp.com) для принтера и устанавливаемые с помощью мастера добавления принтера, не устанавливают эту службу.

Для удаления службы откройте **Панель управления**, выберите **Программы** или **Программы и компоненты**, затем выберите **Установка и удаление программ** или **Удаление программы**, чтобы удалить службу. Имя файла — `HPSmartDeviceAgentBase`.

## Решения для мобильной печати

У компании HP есть несколько решений для удобной мобильной печати на любом принтере HP с ноутбука, планшетного ПК, смартфона или другого мобильного устройства. Ознакомьтесь с полным списком и определиться с выбором можно на сайте [www.hp.com/go/MobilePrinting](http://www.hp.com/go/MobilePrinting).

 **ПРИМЕЧАНИЕ.** Обновите микропрограмму принтера, чтобы обеспечить поддержку всех возможностей мобильной печати.

- Wi-Fi Direct (только для беспроводных моделей с установленным дополнительным устройством HP JetDirect 3100w BLE/NFC/Wireless)
- HP ePrint по электронной почте (требуется подключение к веб-службам HP и регистрация принтера в HP Connected)
- Приложение HP ePrint
- Виртуальный принтер Google
- AirPrint
- Печать в Android

## Размеры принтера

**Таблица 1-25** Размеры для основных моделей (M634dn, M634h, M635h, M636fh)

	Принтер полностью закрыт	Принтер в открытом состоянии
Высота	640 мм	865 мм
Глубина	558 мм	805 мм
Ширина	512 мм	1030 мм
Вес (с тонер-картриджем)	33,2 кг	

**Таблица 1-26** Размеры M634z

	Принтер полностью закрыт	Принтер в открытом состоянии
Высота	1234 мм	1500 мм

**Таблица 1-26** Размеры М634z (продолжение)

	Принтер полностью закрыт	Принтер в открытом состоянии
Глубина	658 мм	890 мм
Ширина	661 мм	1030 мм
Вес (с тонер-картриджем)	62,5 кг	

**Таблица 1-27** Размеры М635fht

	Принтер полностью закрыт	Принтер в открытом состоянии
Высота	1094 мм	1365 мм
Глубина	600 мм	890 мм
Ширина	665 мм	1030 мм
Вес (с тонер-картриджем)	52,5 кг	

**Таблица 1-28** Размеры М635z, М636z

	Принтер полностью закрыт	Принтер в открытом состоянии
Высота	1234 мм	1500 мм
Глубина	658 мм	890 мм
Ширина	661 мм	1030 мм
Вес (с тонер-картриджем)	64,3 кг	

**Таблица 1-29** Размеры устройства подачи бумаги на 1х550 листов

	С полностью закрытыми принадлежностями	С полностью открытыми принадлежностями
Высота	148 мм	148 мм
Глубина	558 мм	869 мм
Ширина	512 мм	617 мм
Вес	6,8 кг	

**Таблица 1-30** Размеры принтера с устройством подачи бумаги на 1х550 листов

	Принтер полностью закрыт	Принтер в открытом состоянии
Высота	766 мм	1010 мм
Глубина	558 мм	890 мм

**Таблица 1-30** Размеры принтера с устройством подачи бумаги на 1x550 листов (продолжение)

	Принтер полностью закрыт	Принтер в открытом состоянии
Ширина	512 мм	1030 мм
Вес (с тонер-картриджем)	40 кг	

**Таблица 1-31** Размеры устройства подачи на 1x550 листов с подставкой принтера

	С полностью закрытыми принадлежностями	С полностью открытыми принадлежностями
Высота	478 мм	478 мм
Глубина	658 мм	1050 мм
Ширина	660 мм	980 мм
Вес	19,28 кг	

**Таблица 1-32** Размеры принтера с устройством подачи на 1x550 листов с подставкой принтера

	Принтер полностью закрыт	Принтер в открытом состоянии
Высота	1094 мм	1365 мм
Глубина	600 мм	890 мм
Ширина	665 мм	1030 мм
Вес (с тонер-картриджем)	52,5 кг	

**Таблица 1-33** Размеры устройства подачи на 1x550 листов и HCl на 2000 листов с подставкой

	С полностью закрытыми принадлежностями	С полностью открытыми принадлежностями
Высота	478 мм	478 мм
Глубина	658 мм	975 мм
Ширина	660 мм	980 мм
Вес	24,5 кг	

**Таблица 1-34** Размеры принтера с устройством подачи на 1x550 листов и HCl на 2000 листов с подставкой

	Принтер полностью закрыт	Принтер в открытом состоянии
Высота	1090 мм	1360 мм
Глубина	658 мм	890 мм
Ширина	660 мм	1030 мм
Вес (с тонер-картриджем)	57,7 кг	

**Таблица 1-35** Размеры кассеты устройства подачи конвертов

	С полностью закрытыми принадлежностями	С полностью открытыми принадлежностями
Высота	148 мм	148 мм
Глубина	558 мм	869 мм
Ширина	512 мм	617 мм
Вес	6,9 кг	

**Таблица 1-36** Размеры принтера с устройством подачи конвертов

	Принтер полностью закрыт	Принтер в открытом состоянии
Высота	766 мм	1010 мм
Глубина	558 мм	890 мм
Ширина	512 мм	1030 мм
Вес (с тонер-картриджем)	39,6 кг	

**Таблица 1-37** Размеры принтера с почтовым ящиком со швигателем HP

	Принтер полностью закрыт	Принтер в открытом состоянии
Высота	779 мм	890 мм
Глубина	558 мм	890 мм
Ширина	512 мм	1030 мм
Вес (с тонер-картриджем)	39,8 кг	

<sup>1</sup> Данные значения могут быть изменены. Актуальная информация доступна по адресу [www.hp.com/support/ljM634MFP](http://www.hp.com/support/ljM634MFP), [www.hp.com/support/ljM635MFP](http://www.hp.com/support/ljM635MFP), or [www.hp.com/support/ljM636MFP](http://www.hp.com/support/ljM636MFP).

## Потребляемая мощность, электрические характеристики и акустическая эмиссия

Последние сведения см. по адресу [www.hp.com/support/ljM634MFP](http://www.hp.com/support/ljM634MFP), [www.hp.com/support/ljM635MFP](http://www.hp.com/support/ljM635MFP), or [www.hp.com/support/ljM636MFP](http://www.hp.com/support/ljM636MFP).

**⚠ ПРЕДУПРЕЖДЕНИЕ.** Требования к электропитанию зависят от страны/региона, где продается данный принтер. Не изменяйте рабочее напряжение. Это может вывести принтер из строя и послужить причиной аннулирования гарантийных обязательств.

## Условия эксплуатации

Таблица 1-38 Условия эксплуатации

Среда	Рекомендуемая	Допустимая
Температура	От 17° до 25° С	от 10° до 32,5°С
Относительная влажность	От 30% до 70% относительной влажности (RH)	10–80% ОВ

# Аппаратная настройка принтера и установка ПО

Основные инструкции по настройке см. в Руководстве по установке оборудования из комплекта поставки принтера. Дополнительные инструкции см. на веб-сайте поддержки HP.

См. [www.hp.com/support/ljM634MFP](http://www.hp.com/support/ljM634MFP), [www.hp.com/support/ljM635MFP](http://www.hp.com/support/ljM635MFP), or [www.hp.com/support/ljM636MFP](http://www.hp.com/support/ljM636MFP) для получения полной справки от HP для этого принтера. Выполните поиск следующей записи:

- Установка и настройка
- Обучение и использование
- Решение проблем
- Загрузка обновлений ПО и микропрограммы
- Участие в форумах технической поддержки
- Поиск информации по гарантии и нормативной информации

---

## 2 Лотки для бумаги

- [Введение](#)
- [Загрузка бумаги в лоток 1 \(многофункциональный лоток\)](#)
- [Загрузка лотка 2 и лотка на 550 листов](#)
- [Загрузка входного лотка повышенной емкости на 2000 листов](#)
- [Загрузка бумаги и печать конвертов](#)
- [Загрузка бумаги и печать на этикетках](#)
- [Настройка разделителя заданий со степлером и 3 лотками на 900 листов](#)

### Дополнительные сведения

Следующая информация является верной на момент публикации.

Для получения помощи по видео см. [www.hp.com/videos/LaserJet](http://www.hp.com/videos/LaserJet).

Дополнительные сведения см. в разделе [www.hp.com/support/ljM634MFP](http://www.hp.com/support/ljM634MFP), [www.hp.com/support/ljM635MFP](http://www.hp.com/support/ljM635MFP),  
от [www.hp.com/support/ljM636MFP](http://www.hp.com/support/ljM636MFP).

В полной справке от HP для этого принтера представлена следующая информация:

- Установка и настройка
- Обучение и использование
- Решение проблем
- Загрузка обновлений ПО и микропрограммы
- Участие в форумах технической поддержки
- Поиск информации по гарантии и нормативной информации

## Введение

---

 **ПРЕДУПРЕЖДЕНИЕ.** Не выдвигайте одновременно более одного лотка.

Не используйте лоток для бумаги в качестве ступеньки.

Убирайте руки при закрытии лотков для бумаги.

При перемещении принтера все лотки должны быть закрыты.

---

## Загрузка бумаги в лоток 1 (многофункциональный лоток)

Далее приводится описание загрузки бумаги в лоток 1.

**⚠ ПРЕДУПРЕЖДЕНИЕ.** Во избежание замятия бумаги никогда не добавляйте ее в лоток 1 и не вынимайте из него во время печати.

1. Откройте лоток 1.

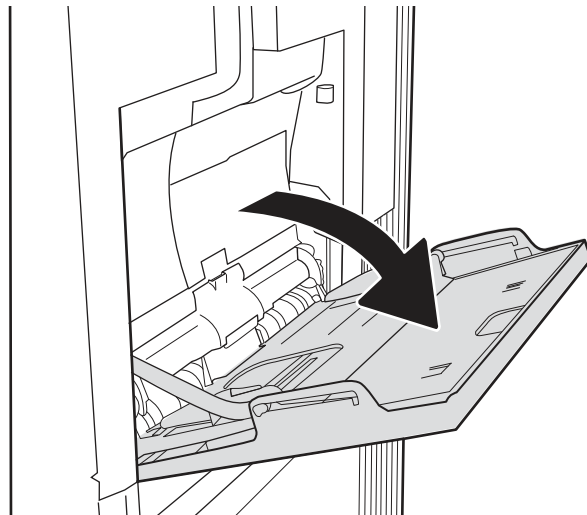

2. Вытяните расширение лотка, используемое для поддержки бумаги.

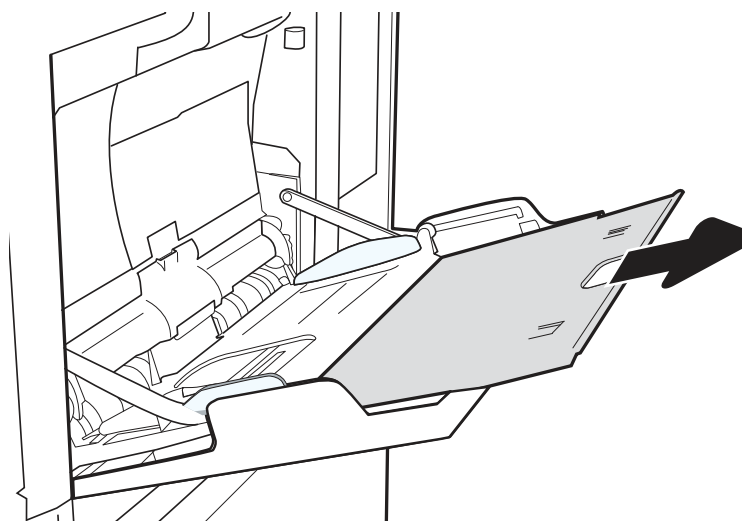

3. С помощью синих регулировочных фиксаторов разведите в стороны направляющие бумаги до нужного формата, а затем загрузите бумагу в лоток. Подробнее об ориентации бумаги см. [Таблица 2-1 Ориентация бумаги в лотке 1 на стр. 35.](#)

Стопка бумаги не должна превышать ограничительную линию на направляющих бумаги.

**ПРИМЕЧАНИЕ.** Максимальная высота стопки - 10 мм, или приблизительно 100 листов бумаги плотностью 75 г/м<sup>2</sup>.

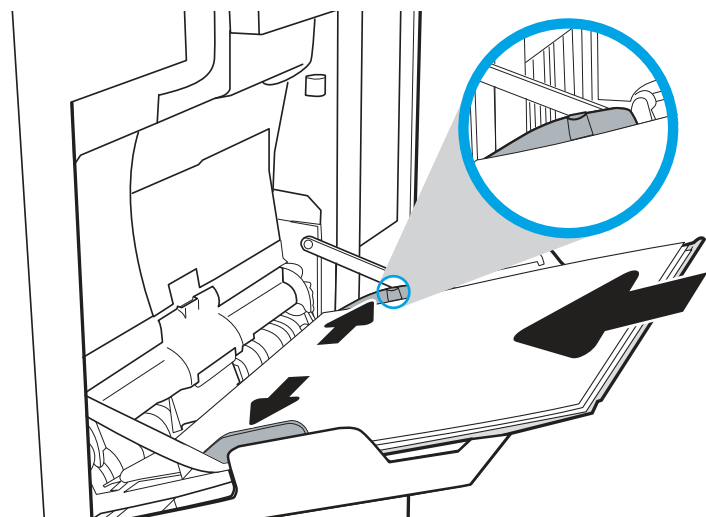

4. С помощью синих регулировочных фиксаторов установите боковые направляющие так, чтобы они касались бумаги, но не сгибали ее.

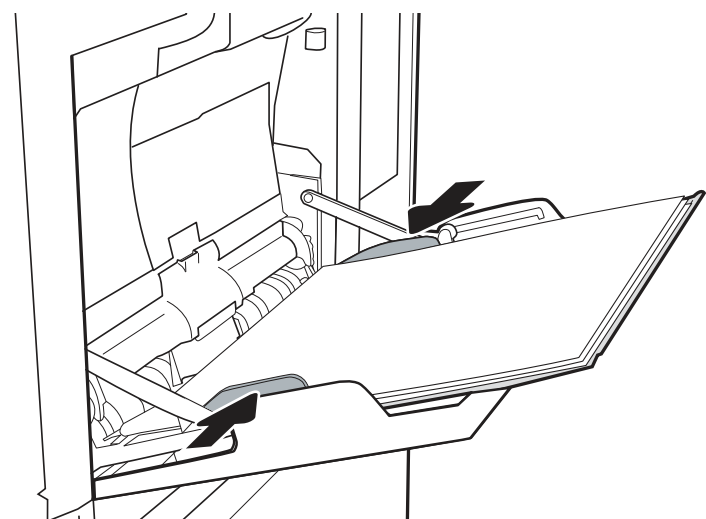

## Ориентация бумаги в лотке 1

Таблица 2-1 Ориентация бумаги в лотке 1

Тип бумаги	Ориентация изображения	Режим двусторонней печати	Формат бумаги	Как загрузить бумагу
Фирменные или предварительно отпечатанные бланки	Книжная	1-сторонняя печать	Letter, Legal, Executive, Statement, Oficio (8.5 x 13), 3 x 5, 4 x 6, 5 x 7, 5 x 8, A4, A5, A6, RA4, B5 (JIS), B6 (JIS), L (90 x 130 мм), 10 x 15 см, Oficio (216 x 340), 16K 195 x 270 мм, 16K 184 x 260 мм, 16K 197 x 273 мм, японская открытка (Открытка (JIS)), двойная японская открытка с поворотом (двойная открытка (JIS))	Лицевой стороной вниз Нижним краем по направлению к принтеру
		Автоматическая двусторонняя печать или печать с включенным параметром "Альтернативный режим фирменных бланков"	Letter, Legal, Executive, Oficio (8,5 x 13), A4, A5, RA4, B5 (JIS), Oficio (216 x 340), 16K 195 x 270 мм, 16K 184 x 260 мм, 16K 197 x 273 мм	Лицевой стороной вверх Верхним краем внутрь принтера
	Альбомная	1-сторонняя печать	Letter, Legal, Executive, Statement, Oficio (8.5 x 13), 3 x 5, 4 x 6, 5 x 7, 5 x 8, A4, A5, A6, RA4, B5 (JIS), B6 (JIS), L (90 x 130 мм), 10 x 15 см, Oficio (216 x 340), 16K 195 x 270 мм, 16K 184 x 260 мм, 16K 197 x 273 мм, японская открытка (Открытка (JIS)), двойная японская открытка с поворотом (двойная открытка (JIS))	Лицевой стороной вниз Верхним краем к передней стороне принтера



Таблица 2-1 Ориентация бумаги в лотке 1 (продолжение)

Тип бумаги	Ориентация изображения	Режим двусторонней печати	Формат бумаги	Как загрузить бумагу
		Автоматическая двусторонняя печать или печать с включенным параметром "Альтернативный режим фирменных бланков"	Letter, Legal, Executive, Oficio (8,5 x 13), A4, A5, RA4, B5 (JIS), Oficio (216 x 340), 16K 195 x 270 мм, 16K 184 x 260 мм, 16K 197 x 273 мм	Лицевой стороной вверх Верхним краем к передней стороне принтера 
Перфорированная	Книжная и альбомная	1-сторонняя печать	Letter, Legal, Executive, Statement, Oficio (8.5 x 13), 3 x 5, 4 x 6, 5 x 7, 5 x 8, A4, A5, A6, RA4, B5 (JIS), B6 (JIS), L (90 x 130 мм), 10 x 15 см, Oficio (216 x 340), 16K 195 x 270 мм, 16K 184 x 260 мм, 16K 197 x 273 мм, японская открытка (Открытка (JIS)), двойная японская открытка с поворотом (двойная открытка (JIS))	Отверстиями к передней стороне принтера 
		Автоматическая двусторонняя печать или печать с включенным параметром "Альтернативный режим фирменных бланков"	Letter, Legal, Executive, Oficio (8,5 x 13), A4, A5, RA4, B5 (JIS), Oficio (216 x 340), 16K 195 x 270 мм, 16K 184 x 260 мм, 16K 197 x 273 мм	Отверстиями к передней стороне принтера 

## Использование альтернативного режима бланков

При использовании функции **альтернативного режима бланков** можно загружать фирменные бланки в лоток одним и тем же способом для всех заданий, независимо от того, будет печать или копирование производиться на одну сторону листа или на обе. При работе в этом режиме загрузите бумагу так же, как для автоматической двусторонней печати.

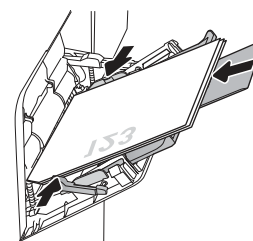
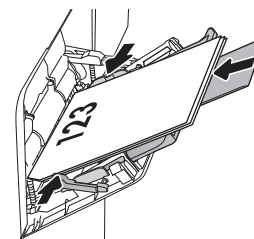
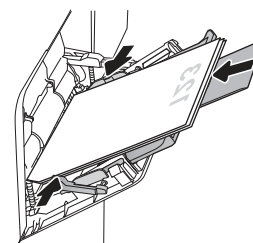
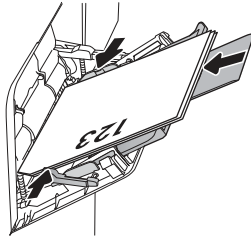
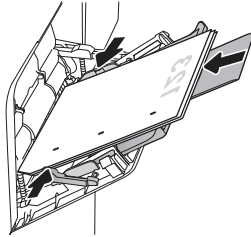
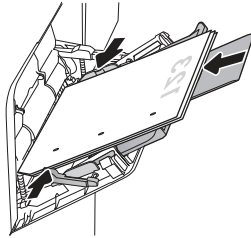
Чтобы воспользоваться этой функцией, включите ее на панели управления принтера.

## Включите альтернативный режим бланков на панели управления принтера

1. На главном экране панели управления принтера перейдите к приложению **Параметры**, затем выберите значок **Параметры**.
2. Откройте следующие меню:
  - а. **Копирование/Печать** или **Печать**
  - б. **Управление лотками**
  - в. **Альтернативный режим фирменных бланков**
3. Выберите **Включить**, а затем коснитесь кнопки **Сохранить** или нажмите кнопку **OK**.

# Загрузка лотка 2 и лотка на 550 листов

## Введение

В настоящем документе приводится описание загрузки бумаги в лоток 2, а также дополнительные лотки на 550 листов. Этот лоток вмещает до 550 листов бумаги плотностью 75 г/м<sup>2</sup> (20 фунт.).

 **ПРИМЕЧАНИЕ.** Процедура загрузки бумаги в лоток на 550 листов та же, что и для лотка 2. Здесь показан только лоток 2.

1. Откройте лоток.

**ПРИМЕЧАНИЕ.** Не открывайте этот лоток во время использования.

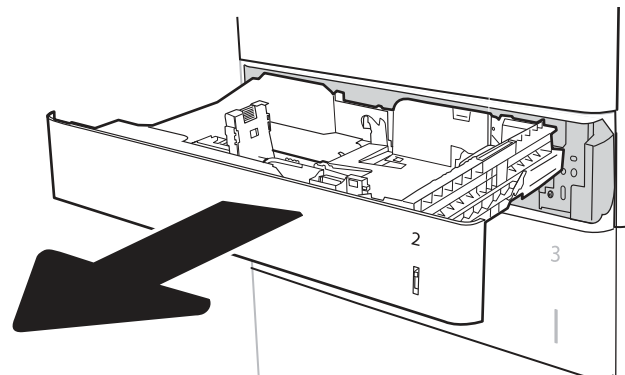

2. Отрегулируйте ограничитель длины и ширины бумаги: нажмите на синие регулировочные фиксаторы и переместите ограничители на длину/ширину используемой бумаги.

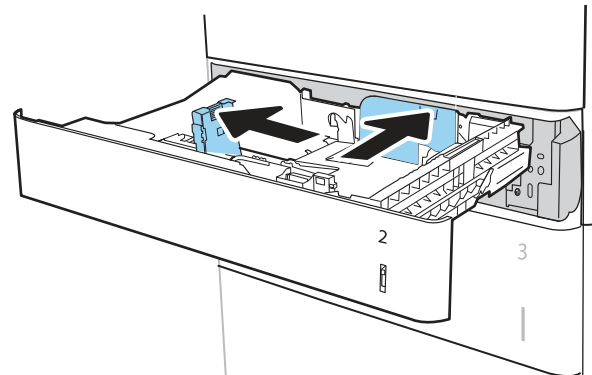

3. Загрузите бумагу в лоток. Убедитесь, что ограничители касаются стопки, но не сгибают ее. Подробнее об ориентации бумаги см. [Таблица 2-2 Ориентация бумаги в лотке 2 и лотке на 550 листов на стр. 39.](#)

**ПРИМЕЧАНИЕ.** Чтобы избежать замятий, не переполняйте лоток. Верх стопки должен располагаться ниже индикатора заполнения лотка.

**ПРИМЕЧАНИЕ.** Если лоток отрегулирован неправильно, то во время печати может появиться сообщение об ошибке или произойдет замятие печатного носителя.

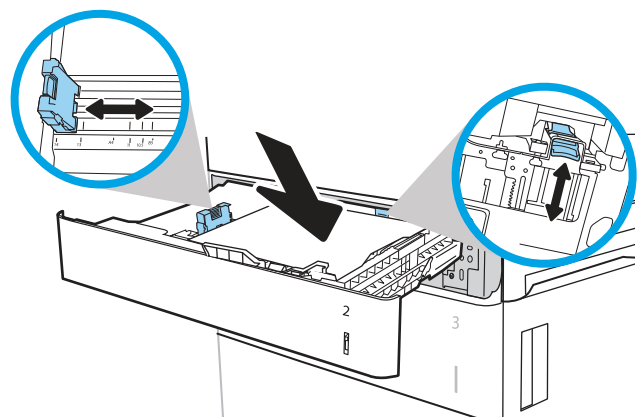

4. Закройте лоток.

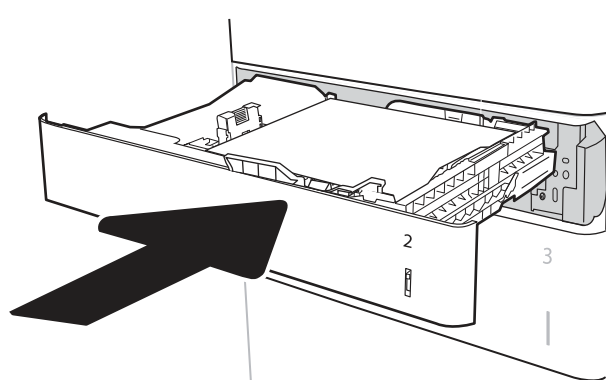

5. На панели управления принтера отображается сообщение о конфигурации лотка.

6. Нажмите кнопку **OK**, чтобы принять обнаруженный формат и тип, или нажмите кнопку **Изменить**, чтобы выбрать другой формат и тип бумаги.

Для бумаги произвольного формата необходимо указать размеры по осям X и Y при отображении запроса на панели управления принтера.

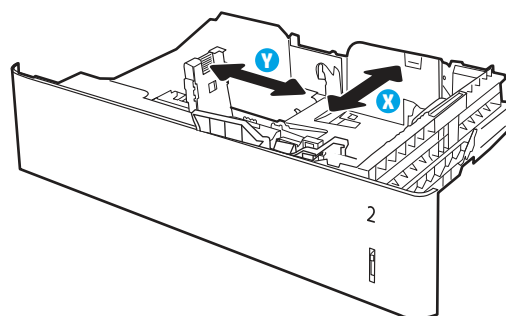

7. Выберите правильный размер и тип, затем нажмите кнопку **OK**.

## Ориентация бумаги в лотке 2 и лотке на 550 листов

Таблица 2-2 Ориентация бумаги в лотке 2 и лотке на 550 листов

Тип бумаги	Ориентация изображения	Режим двусторонней печати	Формат бумаги	Как загрузить бумагу
Фирменные или предварительно отпечатанные бланки	Книжная	1-сторонняя печать	Letter, Legal, Executive, Statement, Oficio (8.5 x 13), 4 x 6, 5 x 7, 5 x 8, A4, A5, A6, RA4, B5 (JIS), B6 (JIS), L (90 x 130 мм), 10 x 15 см, Oficio (216 x 340), 16K 195 x 270 мм, 16K 184 x 260 мм, 16K 197 x 273 мм, двойная японская открытка с поворотом (двойная открытка (JIS))	Лицевой стороной вверх Верхним краем с левой стороны лотка

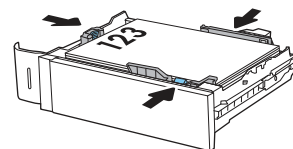

**Таблица 2-2 Ориентация бумаги в лотке 2 и лотке на 550 листов (продолжение)**

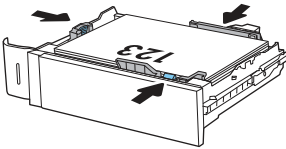
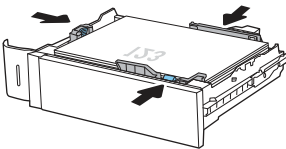
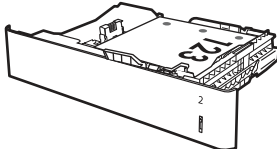
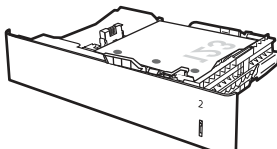
Тип бумаги	Ориентация изображения	Режим двусторонней печати	Формат бумаги	Как загрузить бумагу
	Альбомная	1-сторонняя печать	Letter, Legal, Executive, Statement, Oficio (8.5 x 13), 4 x 6, 5 x 7, 5 x 8, A4, A5, A6, RA4, B5 (JIS), B6 (JIS), L (90 x 130 мм), 10 x 15 см, Oficio (216 x 340), 16K 195 x 270 мм, 16K 184 x 260 мм, 16K 197 x 273 мм, двойная японская открытка с поворотом (двойная открытка (JIS))	<p>Лицевой стороной вверх</p> <p>Верхним краем к задней стороне лотка</p> 
		Автоматическая двусторонняя печать или печать с включенным параметром "Альтернативный режим фирменных бланков"	Letter, Legal, Executive, Oficio (8.5 x 13), A4, A5, RA4, Oficio (216 x 340), 16K 195 x 270 мм, 16K 184 x 260 мм, 16K 197 x 273 мм	<p>Лицевой стороной вниз</p> <p>Верхним краем к задней стороне лотка</p> 
Перфорированная	Книжная или альбомная	1-сторонняя печать	Letter, Legal, Executive, Statement, Oficio (8.5 x 13), 4 x 6, 5 x 7, 5 x 8, A4, A5, A6, RA4, B5 (JIS), B6 (JIS), L (90 x 130 мм), 10 x 15 см, Oficio (216 x 340), 16K 195 x 270 мм, 16K 184 x 260 мм, 16K 197 x 273 мм, двойная японская открытка с поворотом (двойная открытка (JIS))	<p>Лицевой стороной вверх</p> <p>Отверстиями к тыльной стороне лотка</p> 
		Автоматическая двусторонняя печать или печать с включенным параметром "Альтернативный режим фирменных бланков"	Letter, Legal, Executive, Oficio (8.5 x 13), A4, A5, RA4, Oficio (216 x 340), 16K 195 x 270 мм, 16K 184 x 260 мм, 16K 197 x 273 мм	<p>Лицевой стороной вниз</p> <p>Отверстиями к передней стороне лотка</p> 

## Использование альтернативного режима бланков

При использовании функции **альтернативного режима бланков** можно загружать фирменные бланки в лоток одним и тем же способом для всех заданий, независимо от того, будет печать или копирование производиться на одну сторону листа или на обе. При работе в этом режиме загрузите бумагу так же, как для автоматической двусторонней печати.

Чтобы воспользоваться этой функцией, включите ее на панели управления принтера.

### Включите альтернативный режим бланков на панели управления принтера

1. На главном экране панели управления принтера откройте меню **Параметры**.
2. Откройте следующие меню:
  - **Копирование/Печать** или **Печать**
  - **Управление лотками**
  - **Альтернативный режим фирменных бланков**
3. Выберите **Включить**, а затем коснитесь кнопки **Сохранить** или нажмите кнопку **OK**.

## Загрузка входного лотка повышенной емкости на 2000 листов

Далее приводится описание загрузки бумаги во входной лоток повышенной емкости. Данный лоток является частью входного устройства подачи повышенной емкости на 1×550 и 2000 листов, которое входит в комплект поставки моделей M635z и M636z. Этот лоток вмещает до 2000 листов бумаги плотностью 75 г/м<sup>2</sup>.

1. Откройте лоток.

**ПРИМЕЧАНИЕ.** Не открывайте этот лоток во время использования.

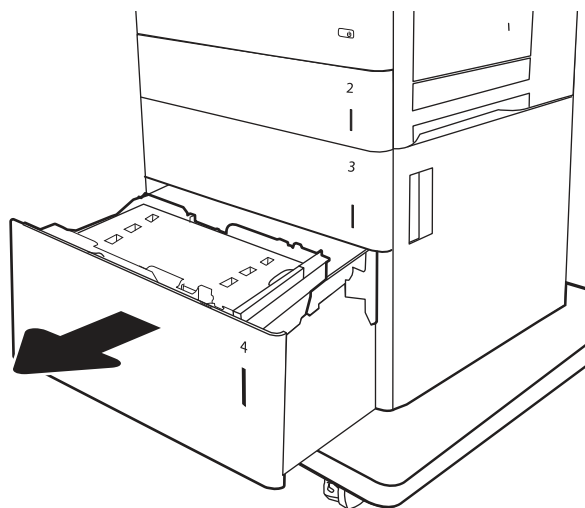

2. Отрегулируйте рычаг формата бумаги в положение, соответствующее используемой бумаге.

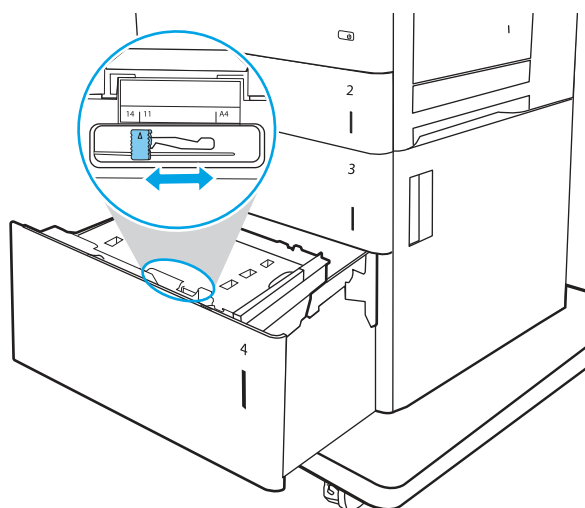

3. Загрузите бумагу в лоток.

**ПРИМЕЧАНИЕ.** Чтобы избежать замятий, не переполняйте лоток. Верх стопки должен располагаться ниже индикатора заполнения лотка.

**ПРИМЕЧАНИЕ.** Если лоток отрегулирован неправильно, то во время печати может появиться сообщение об ошибке или произойдет замятие печатного носителя.

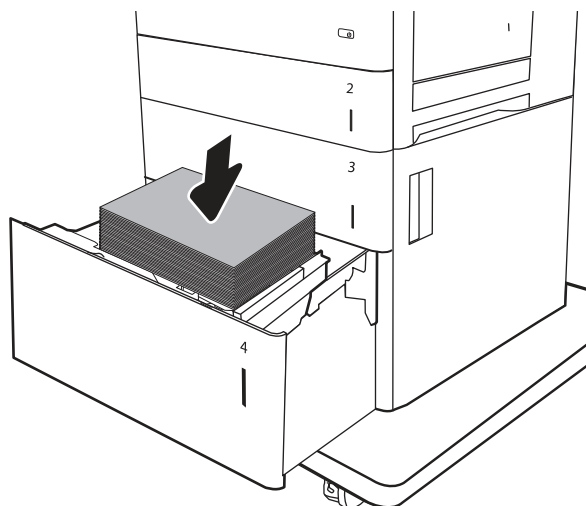

4. Закройте лоток.

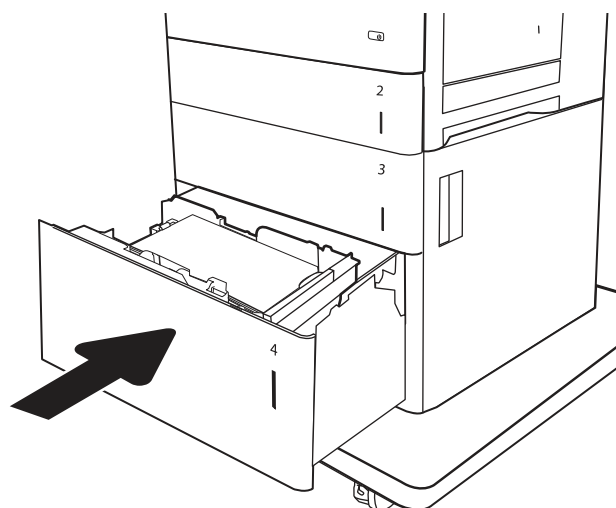

5. На панели управления принтера отображается сообщение о конфигурации лотка.
6. Нажмите кнопку **OK**, чтобы принять обнаруженный формат и тип, или нажмите кнопку **Изменить**, чтобы выбрать другой формат и тип бумаги.
7. Выберите правильный размер и тип, затем нажмите кнопку **OK**.

# Загрузка бумаги и печать конвертов

## Введение

В следующем разделе приводится описание загрузки и печати конвертов. Для печати на конвертах используйте лоток 1 или дополнительное устройство подачи. Лоток 1 вмещает до 10 конвертов; дополнительное устройство подачи конвертов вмещает 75 конвертов, в зависимости от дизайна конвертов и внешних условий.

Для печати на конвертах с ручной подачей следуйте следующим инструкциям, чтобы выбрать соответствующие параметры в драйвере печати, затем загрузите конверты в лоток после отправки задания печати на принтер.

## Печать конвертов

### Печатать конвертов из лотка 1

1. Из окна программы выберите параметр **Печать**.
2. Выберите принтер из списка принтеров, а затем нажмите или коснитесь пункта **Свойства** или **Параметры**, чтобы открыть драйвер печати.

---

 **ПРИМЕЧАНИЕ.** Название кнопки различается в зависимости от программного обеспечения.

 **ПРИМЕЧАНИЕ.** Чтобы получить доступ к данным функциям с начального экрана Windows 8 или 8.1, выберите **Устройства, Печать**, затем выберите принтер.

---

3. Нажмите или коснитесь вкладки **Бумага и качество печати**.
4. В раскрывающемся списке **Формат бумаги** выберите соответствующий формат для конвертов.
5. В раскрывающемся списке **Тип бумаги** выберите **Конверты**.
6. В раскрывающемся списке **Источник бумаги** выберите **Подача вручную**.
7. Нажмите кнопку **ОК**, чтобы закрыть диалоговое окно **Свойства документа**.
8. В диалоговом окне **Печать** нажмите кнопку **Печать**, чтобы отправить задание на печать.

### Печатать конвертов из дополнительного устройства подачи

1. Из окна программы выберите параметр **Печать**.
2. Выберите принтер из списка принтеров, а затем нажмите или коснитесь пункта **Свойства** или **Параметры**, чтобы открыть драйвер печати.

---

 **ПРИМЕЧАНИЕ.** Название кнопки различается в зависимости от программного обеспечения.

Чтобы получить доступ к данным функциям с начального экрана Windows 8 или 8.1, выберите **Устройства, Печать**, затем выберите принтер.

---

3. Нажмите или коснитесь вкладки **Бумага/качество**.
4. Выполните одно из следующих действий.

- В раскрывающемся списке **Формат бумаги** выберите соответствующий формат для конвертов.
  - В раскрывающемся списке **Тип бумаги** выберите **Конверты**.
  - В раскрывающемся списке **Источник бумаги** выберите **Лоток 3** или **Лоток 4**, соответствующий устройству подачи конвертов.
5. Нажмите кнопку **ОК**, чтобы закрыть диалоговое окно **Свойства документа**.
  6. В диалоговом окне **Печать** нажмите кнопку **ОК**, чтобы отправить задание на печать.

## Ориентация конверта

Лоток	Размер конверта	Как загружать
Лоток 1	Конверт #9, конверт #10, конверт Monarch, конверт B5, конверт C5, конверт C6, конверт DL	Лицевой стороной вниз Верхним краем к передней стороне принтера
Модуль устройства подачи конвертов	Конверт #9, конверт #10, конверт Monarch, конверт B5, конверт C5, конверт C6, конверт DL	Лицевой стороной вверх Верхним краем к передней стороне принтера

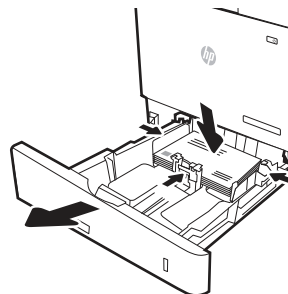
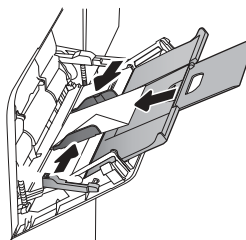

# Загрузка бумаги и печать на этикетках

## Введение

В следующем разделе приводится описание загрузки и печати этикеток.

Для печати на листе с этикетками используется лоток 2 или один из опциональных лотков на 550 листов.



---

**ПРИМЕЧАНИЕ.** Лоток 1 не поддерживает печать на этикетках.

---

Для печати на этикетках с ручной подачей выполните следующие инструкции, чтобы выбрать соответствующие параметры в драйвере печати, затем загрузите этикетки в лоток после отправки задания печати на принтер. При ручной подаче принтер начинает печать задания после открытия и закрытия лотка.

## Ручная подача этикеток

1. Из окна программы выберите параметр **Печать**.
2. Выберите принтер из списка принтеров, а затем нажмите или коснитесь пункта **Свойства** или **Параметры**, чтобы открыть драйвер печати.



---

**ПРИМЕЧАНИЕ.** Название кнопки различается в зависимости от программного обеспечения.

---



**ПРИМЕЧАНИЕ.** Чтобы получить доступ к данным функциям с начального экрана Windows 8 или 8.1, выберите **Устройства, Печать**, затем выберите принтер.

---

3. Выберите вкладку **Бумага/качество**.
4. В раскрывающемся списке **Формат бумаги** выберите соответствующий формат для листов с этикетками.
5. В раскрывающемся списке **Тип бумаги** выберите **Этикетки**.
6. В раскрывающемся списке **Источник бумаги** выберите **Подача вручную**.



---

**ПРИМЕЧАНИЕ.** При ручной печати печать осуществляется из лотка с наименьшим номером, который настроен для соответствующего формата бумаги, поэтому нет необходимости указывать конкретный лоток. Например, если лоток 2 настроен для этикеток, печать будет выполняться из лотка 2. Если лоток 3 установлен и настроен для этикеток, а лоток 2 не настроен для этикеток, печать выполняется из лотка 3.

---

7. Нажмите кнопку **ОК**, чтобы закрыть диалоговое окно **Свойства документа**.
8. В диалоговом окне **Печать** нажмите кнопку **Печать**, чтобы отправить задание на печать.

## Ориентация этикетки

---

Лоток	Загрузка этикеток
Лотки 2-5	Лицевой стороной вверх Верхним краем к правой стороне лотка

---

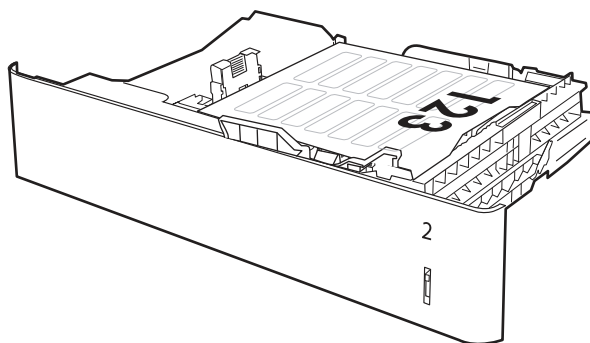

# Настройка разделителя заданий со степлером и 3 лотками на 900 листов

Разделитель заданий со степлером поддерживает сшивание документов в верхнем левом или верхнем правом углах и укладывание до 900 листов бумаги стопками в три выходных лотка. Выходные лотки можно настроить на три режима работы: режим укладчика, режим почтового ящика или режим функционального разделителя.

- [Настройка точек сшивания по умолчанию](#)
- [Настройка режима работы](#)

## Настройка точек сшивания по умолчанию

1. На главном экране панели управления принтера перейдите к приложению [Параметры](#), затем выберите значок [Параметры](#).
2. Откройте следующее меню:
  - а. [Управление сшивателем/укладчиком](#)
  - б. [Сшивание](#)
3. Выберите расположение точек сшивания из списка вариантов, затем нажмите кнопку [Сохранить](#). Доступны следующие варианты.
  - [Нет](#): Без скрепок
  - [Сверху слева или справа](#): При книжной ориентации, место скрепления будет находиться в левом верхнем углу короткой стороны листа. При альбомной ориентации, место скрепления будет находиться в правом верхнем углу длинной стороны листа.
  - [Левый верхний](#): Место скрепления находится в левом верхнем углу короткой стороны листа.
  - [Правый верхний](#): Место скрепления находится в правом верхнем углу длинной стороны листа.

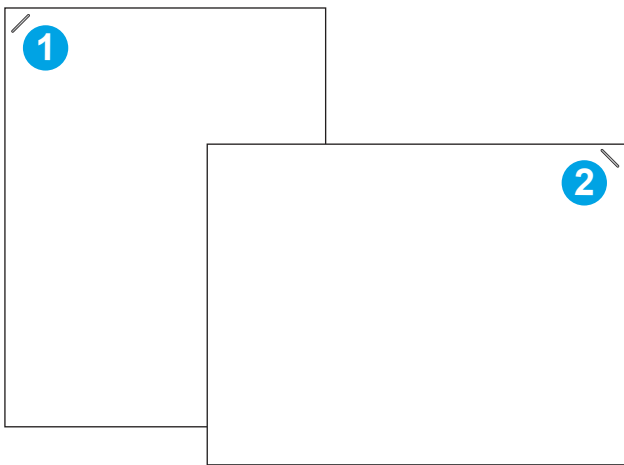

- |   |   |
|---|---|
| 1 | Верхний левый угол короткой стороны листа |
| 2 | Верхний правый угол длинной стороны листа |

## Настройка режима работы

Данная процедура предназначена для настройки параметров сортировки заданий по выходным лоткам.

1. На главном экране панели управления принтера перейдите к приложению **Параметры**, затем выберите значок **Параметры**.
2. Откройте следующие меню:
  - а. **Управление шивателем/укладчиком**
  - б. **Режим работы**
3. Выберите режим из списка вариантов, затем нажмите кнопку **Сохранить**. Доступны следующие варианты.
  - **Почтовый ящик**: Задания раскладываются по разным лоткам, в зависимости от пользователя, отправившего задание на печать.
  - **Укладчик**: Задания складываются в лотки, начиная с нижнего.
  - **Функциональный разделитель**: Задания раскладываются по разным приемным лоткам в соответствии с функцией принтера (задания печати, копирования или факса).

Чтобы настроить драйвер печати HP для выбранного режима работы, выполните следующие действия:

### Windows® 8.0, 8.1 и 10

1. Щелкните правой кнопкой мыши в нижнем левом углу экрана.
2. Выберите Панель управления. В окне **Оборудование и звук** выберите **Просмотр устройств и принтеров**.
3. Щелкните правой кнопкой мыши на названии принтера и выберите пункт **Свойства принтера**.
4. Перейдите на вкладку **Параметры устройства**.
5. Выберите **Обновить сейчас**. В раскрывающемся меню рядом с пунктом **Автоматическая настройка** выберите пункт **Обновить сейчас**.



**ПРИМЕЧАНИЕ.** В более новых версиях драйвера V4 нет поддержки функции **Обновить сейчас**. Для этих драйверов выполните **одну** из следующих процедур.

- Вручную настройте режим работы в разделе **Дополнительный выходной лоток** при его наличии.
- Остановите и перезапустите диспетчер очереди печати:
  - а. Нажмите кнопку **Пуск** (или откройте поле поиска).
  - б. Введите `services.msc`, а затем нажмите клавишу **ввода**.
  - в. Щелкните правой кнопкой мыши на строке **Print Spooler** (Диспетчер очереди печати) в списке служб и выберите **Остановить**.
  - г. Снова щелкните правой кнопкой мыши на строке **Print Spooler** (Диспетчер очереди печати) и выберите **Запустить**.
- Выключите и перезапустите компьютер.

## Windows® 7

1. Убедитесь, что принтер включен и подключен к компьютеру или сети.
2. Откройте меню «Пуск» Windows®, затем выберите **Устройства и принтеры**.
3. Щелкните правой кнопкой мыши на названии принтера и выберите пункт **Свойства принтера**.
4. Перейдите на вкладку **Параметры устройства**.
5. Выберите **Обновить сейчас**. В раскрывающемся меню рядом с пунктом **Автоматическая настройка** выберите пункт **Обновить сейчас**.

## macOS

1. В меню Apple выберите **Системные настройки**.
2. Выберите **Печать и сканирование** (или **Принтеры и сканеры**).
3. Выберите принтер, затем выберите **Параметры и расходные материалы**. Выберите **Драйвер**.
4. Вручную настройте **режим вывода дополнительного устройства** при наличии соответствующего параметра. Если соответствующий параметр отсутствует, режим работы настраивается во время печати.

---

## 3 Расходные материалы, аксессуары и запасные части

- [Заказ расходных материалов, дополнительных принадлежностей и запасных частей](#)
- [Настройка параметров расходных материалов HP для защиты картриджей с тонером](#)
- [Замена картриджа с тонером](#)
- [Замена картриджа шивателя](#)

### Дополнительные сведения

Следующая информация является верной на момент публикации.

Для получения помощи по видео см. [www.hp.com/videos/LaserJet](http://www.hp.com/videos/LaserJet).

Дополнительные сведения см. в разделе [www.hp.com/support/ljM634MFP](http://www.hp.com/support/ljM634MFP), [www.hp.com/support/ljM635MFP](http://www.hp.com/support/ljM635MFP), or [www.hp.com/support/ljM636MFP](http://www.hp.com/support/ljM636MFP).

В полной справке от HP для этого принтера представлена следующая информация:

- Установка и настройка
- Обучение и использование
- Решение проблем
- Загрузка обновлений ПО и микропрограммы
- Участие в форумах технической поддержки
- Поиск информации по гарантии и нормативной информации

# Заказ расходных материалов, дополнительных принадлежностей и запасных частей

## Заказ

Заказ расходных материалов и бумаги	<a href="http://www.hp.com/go/suresupply">www.hp.com/go/suresupply</a>
Заказ оригинальных комплектующих и дополнительных принадлежностей HP	<a href="http://www.hp.com/buy/parts">www.hp.com/buy/parts</a>
Заказ через сервисный центр или службу поддержки	Обратитесь в уполномоченный сервисный центр или службу поддержки HP.
Заказ при помощи встроенного веб-сервера HP (EWS)	Для доступа в адресной строке поддерживаемого веб-браузера, установленного на используемом компьютере, введите IP-адрес устройства или имя хоста. Встроенный веб-сервер (EWS) содержит ссылку на сайт HP SureSupply, который представляет возможности приобретения оригинальных расходных материалов HP.

## Расходные материалы и дополнительные принадлежности

Позиция	Описание	Номер картриджа	Номер детали
<b>Расходные материалы</b>			
Черный оригинальный картридж LaserJet с тонером сверхвысокой емкости HP 147Y	Сменный тонер-картридж сверхвысокой емкости	147Y	W1470Y
Черный оригинальный картридж с тонером высокой емкости HP 147X LaserJet	Сменный картридж с тонером высокой емкости	147X	W1470X
Черный оригинальный картридж с тонером HP 147A LaserJet	Сменный картридж с тонером стандартной емкости	147A	W1470A
Комплект для заправки картриджа со скрепками HP	Сменный картридж сшивателя	Не применимо	C5967A
<b>Дополнительные принадлежности</b>			
Модуль памяти 1 ГБ DIMM, комплект	Комплект для модернизации памяти	Не применимо	E5K48A
Модуль памяти 2 ГБ DIMM, комплект	Комплект для модернизации памяти	Не применимо	E5K49A
Лоток для бумаги HP LaserJet на 550 листов	Опциональный входной лоток	Не применимо	J8J89A
Устройство подачи бумаги на 1 × 550 листов с подставкой	Дополнительный входной лоток с подставкой	Не применимо	J8J91A

Позиция	Описание	Номер картриджа	Номер детали
Устройство подачи бумаги HP LaserJet на 1x550 листов и устройством подачи HCl на 2000 листов с подставкой	Опциональный входной лоток с устройством подачи повышенной емкости с подставкой	Не применимо	J8J92A
Устройство подачи бумаги на 3 x 550 листов с подставкой	Дополнительные входные лотки (три) с подставкой	Не применимо	J8J93A
Устройство подачи конвертов HP LaserJet	Опциональный входной лоток устройства подачи конвертов	Не применимо	J8J90A
Внутренние порты HP USB.	Дополнительные порты USB для подключения устройств стороннего производителя	Не применимо	B5L28A
Запоминающее устройство: высокопроизводительный безопасный жесткий диск HP емкостью 500 ГБ	Сменный жесткий диск	Не применимо	B5L29A
Внешний интерфейсный соединитель HP (FH)	Портал дополнительного интерфейса	Не применимо	B5L31A
Модуль аналогового факса 500 для МФУ HP LaserJet	Аналоговый факс	Не применимо	CC487A
Сервер печати HP Jetdirect 2900nw	Модуль сервера беспроводной печати USB	Не применимо	J8031A
Дополнительное устройство BLE/NFC/Wireless для HP Jetdirect 3100w для печати с мобильных устройств	Дополнительное устройство беспроводной связи для печати "касанием" с мобильных устройств	Не применимо	J8030A

**ПРИМЕЧАНИЕ.**  
Подключается через слот для интеграции аппаратных средств или порт USB хоста на задней панели. Для дополнительного устройства BLE/NFC/Wireless для HP Jetdirect 3100w требуются внутренние порты USB HP.

## Расходные материалы для ТО/с длительным сроком эксплуатации

Комплект ТО/LLC	Номер детали	Расчетный ресурс <sup>1</sup>
Комплект ТО для HP LaserJet, 110 В	J8J87A	225 000 стр.
Комплект ТО для HP LaserJet, 220 В	J8J88A	225 000 стр.

Комплект ТО/LLC	Номер детали	Расчетный ресурс <sup>1</sup>
Набор для замены роликов АПД HP 300	J8J95A	150 000 стр.

<sup>1</sup> Ресурс расходных материалов HP для ТО/с длительным сроком эксплуатации (LLC) расчетные, основаны на тестированиях ресурса LLC с перечисленными ниже условиями. Фактический срок службы/ресурс конкретного расходного материала при обычном использовании зависит от типа использования, внешних условий, бумаги и других факторов. Приблизительный срок службы не является подразумеваемой гарантией и не гарантируется.

Условия тестирования срока службы LLC

- Площадь печати: 5% с равномерным распределением по всей странице
- Внешние условия: 17° - 25°C ; относительная влажность 30%-70% (RH)
- Формат печатного материала: Letter/A4
- Плотность печатного материала: Обычный материал для печати 75 г/м<sup>2</sup>
- Формат задания: 4 стр.
- Подача коротким краем (А3) (например, формат Legal)

Факторы, которые могут уменьшить срок службы, отличные от приведенных выше условий:

- Материал для печати уже ширины форматов Letter/A4 (понижение скорости при термической обработке компенсируется повышением числа оборотов)
- Бумаги плотностью выше 75 г/м<sup>2</sup> (более плотный материал для печати больше влияет на износ компонентов принтера)
- Задания печати объемом менее 4 стр. (при меньшем объеме заданий требуется больше циклов термообработки и большее число оборотов)

## Детали для самостоятельного ремонта

Для этого принтера доступны следующие детали.

- Детали, для которых самостоятельная замена является **обязательной**, должны устанавливаться пользователем (персонал сервисной службы HP выполняет такую замену только за дополнительную плату). Гарантия на устройство HP не покрывает замену таких деталей на месте или их возврат на склад.
- Детали, для которых самостоятельная замена является **необязательной**, бесплатно устанавливаются персоналом сервисной службы HP по запросу в течение гарантийного периода.

Элемент	Описание	Самостоятельная замена	Номер детали
Комплект накладок клавиатуры LaserJet HP для упрощенного и традиционного китайского языков	Накладка клавиатуры для Китая	Обязательно	A7W12A
Комплект накладок клавиатуры HP LaserJet, Швеция	Накладка клавиатуры для Швеции	Обязательно	A7W14A

# Настройка параметров расходных материалов HP для защиты картриджей с тонером

- [Введение](#)
- [Включение и отключение функции "Политика по картриджам"](#)
- [Включение и отключение функции "Защита картриджей"](#)

## Введение

Используйте функции HP "Политика по картриджам" и "Защита картриджей", чтобы узнать, какие картриджи установлены в принтере, и защитить их от кражи. Эти функции доступны в HP FutureSmart версии 3 и более поздних версий.

- **Политика по картриджам:** Эта функция защищает принтер от использования поддельных картриджей с тонером, позволяя устанавливать только оригинальные картриджи HP. Подлинные картриджи HP обеспечивают наилучшее качество печати. При установке картриджа, который не является подлинным картриджем HP, на панели управления принтера появляется сообщение о недействительности картриджа, а также дальнейшие инструкции.
- **Защита картриджей:** Эта функция привязывает картриджи с тонером к определенному принтеру или к нескольким принтерам, чтобы эти картриджи невозможно было использовать в других принтерах. Защита картриджей позволяет сохранять вложенные средства. Если эта функция включена, при установке защищенного картриджа из исходного принтера в другой принтер печать будет невозможна. На панели управления принтера появится сообщение о том, что картридж защищен, а также дальнейшие инструкции.

---

**⚠ ПРЕДУПРЕЖДЕНИЕ.** После включения на принтере функции защиты картриджей эта функция будет *всегда* автоматически применяться ко всем картриджам, устанавливаемым в принтер. Чтобы выключить защиту для нового картриджа, отключите функцию *перед* его установкой.

При отключении этой функции защита не выключается для установленных картриджей.

---

Обе функции по умолчанию отключены. Для включения или отключения выполните следующие действия.

## Включение и отключение функции "Политика по картриджам"

---

**📝 ПРИМЕЧАНИЕ.** Для включения или отключения этой функции может потребоваться ввод пароля администратора.

---

## Использование панели управления принтера для включения функции "Политика по картриджам"

1. На главном экране панели управления принтера откройте меню [Настройки](#).
2. Откройте следующие меню:
  - [Управление расходными материалами](#)
  - [Политика в отношении картриджей](#)
3. Выберите [Authorized HP \(Разрешенные HP\)](#)



## Использование панели управления принтера для отключения функции "Политика по картриджам"



**ПРИМЕЧАНИЕ.** Для включения или отключения этой функции может потребоваться ввод пароля администратора.

1. На главном экране панели управления принтера откройте меню **Параметры**.
2. Откройте следующие меню:
  - **Управление расходными материалами**
  - **Политика в отношении картриджей**
3. Выберите **Выкл.**

## Использование встроенного веб-сервера HP (EWS) для включения функции "Политика по картриджам"

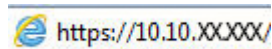

1. Откройте встроенный веб-сервер HP (EWS) следующим образом.
  - а. На главном экране панели управления принтера коснитесь значка информации , затем коснитесь значка сети  для отображения IP-адреса или имени хоста.
  - б. Откройте веб-браузер и в адресной строке введите IP-адрес или имя хоста точно в том виде, в котором они отображаются на панели управления принтера. Нажмите клавишу **ввода** на клавиатуре компьютера. Откроется EWS.



**ПРИМЕЧАНИЕ.** Если в веб-браузере отображается сообщение о том, что доступ к веб-сайту может быть небезопасным, выберите следующий параметр, чтобы перейти на веб-сайт. Доступ к этому веб-сайту не нанесет вреда компьютеру.

2. Откройте вкладку **Копирование/Печать**.
3. На левой навигационной панели выберите **Управление расходными материалами**.
4. В области "Параметры расходного материала" выберите **Разрешенные HP** из раскрывающегося списка **Политика по картриджам**.
5. Нажмите кнопку **Применить**, чтобы сохранить изменения.

## Использование встроенного веб-сервера HP (EWS) для отключения функции "Политика по картриджам"

1. Откройте встроенный веб-сервер HP (EWS) следующим образом.
  - а. На главном экране панели управления принтера коснитесь значка информации , затем коснитесь значка сети  для отображения IP-адреса или имени хоста.

- б. Откройте веб-браузер и в адресной строке введите IP-адрес или имя хоста точно в том виде, в котором они отображаются на панели управления принтера. Нажмите клавишу **ввода** на клавиатуре компьютера. Откроется EWS.



 **ПРИМЕЧАНИЕ.** Если в веб-браузере отображается сообщение о том, что доступ к веб-сайту может быть небезопасным, выберите следующий параметр, чтобы перейти на веб-сайт. Доступ к этому веб-сайту не нанесет вреда компьютеру.

2. Откройте вкладку **Копирование/Печать**.
3. На левой навигационной панели выберите **Управление расходными материалами**.
4. В области "Параметры расходного материала" выберите **Выкл.** из раскрывающегося списка **Политика по картриджам**.
5. Нажмите кнопку **Применить**, чтобы сохранить изменения.

## Устранение неполадок: сообщения об ошибках на панели управления о политике по картриджам

Сообщение об ошибке	Описание	Рекомендуемое решение
10.0X.30 недопустимый картридж: <Color>	Администратором предусмотрено использование в этом принтере только подлинных расходных материалов HP, на которые распространяется гарантия. Чтобы продолжить печать, следует заменить картридж.	Замените картридж подлинным картриджем с тонером HP.  Если вы полагаете, что приобрели подлинные расходные материалы HP, посетите <a href="http://www.hp.com/go/anticounterfeit">www.hp.com/go/anticounterfeit</a> , чтобы определить, является ли картридж действительно подлинным картриджем HP и узнать, что делать, если это не подлинный картридж HP.

## Включение и отключение функции "Защита картриджей"

 **ПРИМЕЧАНИЕ.** Для включения или отключения этой функции может потребоваться ввод пароля администратора.

## Использование панели управления принтера для включения функции "Защита картриджей"

1. На главном экране панели управления принтера откройте меню **Параметры**.
2. Откройте следующие меню:
  - **Управление расходными материалами**
  - **Защита картриджей**
3. Выберите **Защитить картриджи**.
4. Когда на принтере появится запрос о подтверждении, выберите **Продолжить** для включения этой функции.

---

**⚠ ПРЕДУПРЕЖДЕНИЕ.** После включения на принтере функции защиты картриджей эта функция будет *всегда* автоматически применяться ко всем картриджам, устанавливаемым в принтер. Чтобы выключить защиту для нового картриджа, отключите функцию *перед* его установкой.

При отключении этой функции защита не выключается для установленных картриджей.

---

## Использование панели управления принтера для отключения функции "Защита картриджей"

1. На главном экране панели управления принтера откройте меню **Параметры**.
2. Откройте следующие меню:
  - **Управление расходными материалами**
  - **Защита картриджей**
3. Выберите **Выкл.**

## Использование встроенного веб-сервера HP (EWS) для включения функции "Защита картриджей"

1. Откройте встроенный веб-сервер HP (EWS) следующим образом.
  - a. На главном экране панели управления принтера коснитесь значка информации **i**, затем коснитесь значка сети  для отображения IP-адреса или имени хоста.
  - b. Откройте веб-браузер и в адресной строке введите IP-адрес или имя хоста точно в том виде, в котором они отображаются на панели управления принтера. Нажмите клавишу **ввода** на клавиатуре компьютера. Откроется EWS.

 <https://10.10.XX.XXX/>

**📄 ПРИМЕЧАНИЕ.** Если в веб-браузере отображается сообщение о том, что доступ к веб-сайту может быть небезопасным, выберите следующий параметр, чтобы перейти на веб-сайт. Доступ к этому веб-сайту не нанесет вреда компьютеру.

---

2. Откройте вкладку **Копирование/Печать**.
3. На левой навигационной панели выберите **Управление расходными материалами**.
4. В области "Параметры расходного материала" выберите **Защитить** из раскрывающегося списка **Защита картриджей**.
5. Нажмите кнопку **Применить**, чтобы сохранить изменения.

---



**⚠ ПРЕДУПРЕЖДЕНИЕ.** После включения на принтере функции защиты картриджей эта функция будет *всегда* автоматически применяться ко всем картриджам, устанавливаемым в принтер. Чтобы выключить защиту для нового картриджа, отключите функцию *перед* его установкой.

При отключении этой функции защита не выключается для установленных картриджей.

---

## Использование встроенного веб-сервера HP (EWS) для отключения функции "Защита картриджей"

1. Откройте встроенный веб-сервер HP (EWS) следующим образом.

- а. На главном экране панели управления принтера коснитесь значка информации , затем коснитесь значка сети  для отображения IP-адреса или имени хоста.
- б. Откройте веб-браузер и в адресной строке введите IP-адрес или имя хоста точно в том виде, в котором они отображаются на панели управления принтера. Нажмите клавишу **ввода** на клавиатуре компьютера. Откроется EWS.

 <https://10.10.XX.XXX/>

 **ПРИМЕЧАНИЕ.** Если в веб-браузере отображается сообщение о том, что доступ к веб-сайту может быть небезопасным, выберите следующий параметр, чтобы перейти на веб-сайт. Доступ к этому веб-сайту не нанесет вреда компьютеру.

2. Откройте вкладку **Копирование/Печать**.
3. На левой навигационной панели выберите **Управление расходными материалами**.
4. В области "Параметры расходного материала" выберите **Выкл.** из раскрывающегося списка **Защита картриджей**.
5. Нажмите кнопку **Применить**, чтобы сохранить изменения.

## Устранение неполадок: сообщения на панели управления об ошибках, связанных с защитой картриджей

Сообщение об ошибке	Описание	Рекомендуемое решение
10.0X.57 защищенный картридж: <Color>	<p>Картридж можно использовать только в принтере или в парке принтеров, для которых он был первоначально защищен с использованием функции защиты картриджей HP.</p> <p>Функция защиты картриджей позволяет администратору привязать картриджи только к одному принтеру или к парку принтеров. Чтобы продолжить печать, следует заменить картридж.</p>	Замените картридж новым картриджем с тонером HP.

## Замена картриджа с тонером

В данном принтере есть индикация о низком уровне ресурса картриджа. Фактический оставшийся срок службы картриджа с тонером может отличаться. Картридж с тонером не требуется заменять прямо сейчас. Если качество печати становится неприемлемым, подготовьте запасной картридж для замены.

Продолжайте печать с использованием имеющегося картриджа до тех пор, пока перераспределение тонера позволяет обеспечить приемлемое качество печати. Чтобы перераспределить тонер, извлеките картридж с тонером из принтера и осторожно встряхните его из стороны в сторону по горизонтали. Иллюстрацию см. в инструкции по замене картриджа. Вставьте картридж с тонером обратно в принтер и закройте крышку.

**Таблица 3-1** Сведения о картридже с тонером

Позиция	Описание	Номер картриджа	Номер детали
Черный оригинальный картридж LaserJet с тонером сверхвысокой емкости HP 147Y	Сменный тонер-картридж сверхвысокой емкости	147Y	W1470Y
Черный оригинальный картридж с тонером высокой емкости HP 147X LaserJet	Сменный картридж с тонером высокой емкости	147X	W1470X
Черный оригинальный картридж с тонером HP 147A LaserJet	Сменный картридж с тонером стандартной емкости	147A	W1470A

Не распаковывайте картридж с тонером, если вы не намерены сразу же его использовать.

**⚠ ПРЕДУПРЕЖДЕНИЕ.** Чтобы предотвратить повреждение картриджа с тонером, не подвергайте его воздействию света дольше, чем на несколько минут. Закройте зеленый барабан переноса изображения, если необходимо извлечь картридж с тонером из принтера на продолжительное время.

На следующей иллюстрации изображены компоненты картриджа с тонером.

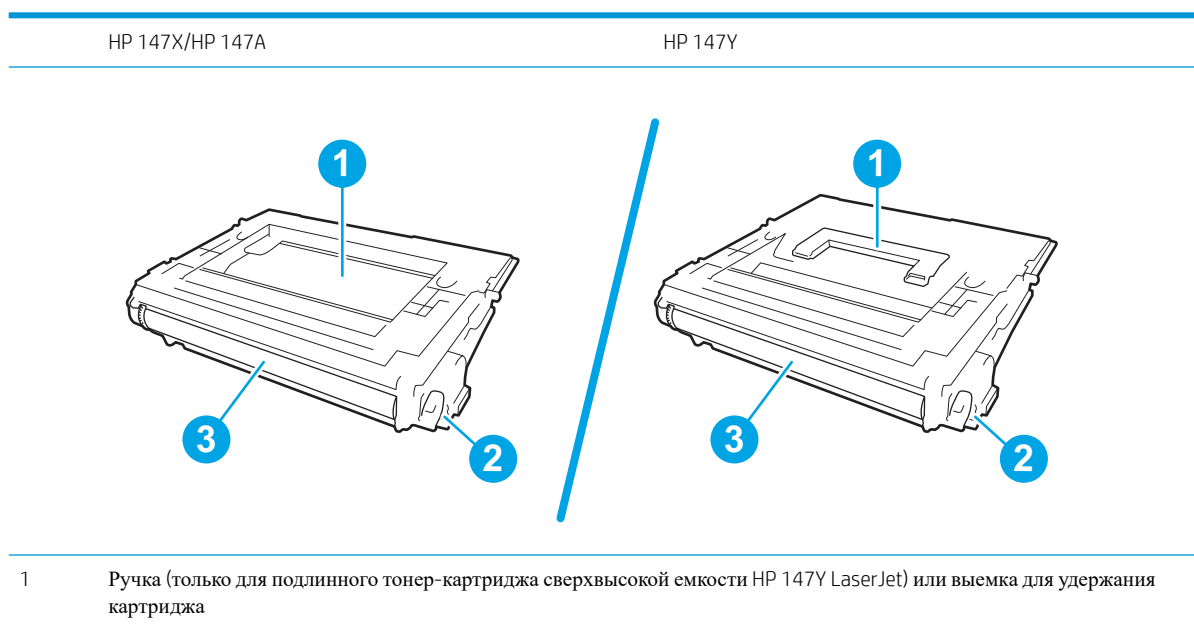

- 
- 2 Микросхема памяти
  - 3 Барабан передачи изображения
- 

**ПРЕДУПРЕЖДЕНИЕ.** Не прикасайтесь к барабану передачи изображения. Отпечатки пальцев могут привести к появлению дефектов печати.

---

**⚠ ПРЕДУПРЕЖДЕНИЕ.** Попавший на одежду тонер следует стряхнуть куском сухой ткани, а затем промыть загрязненный участок холодной водой. Горячая вода закрепляет пятна тонера на ткани.

**📄 ПРИМЕЧАНИЕ.** Сведения об утилизации использованных картриджей с тонером указаны на коробке картриджа.

---

1. Нажмите кнопку фиксатора дверцы картриджа, чтобы открыть дверцу.

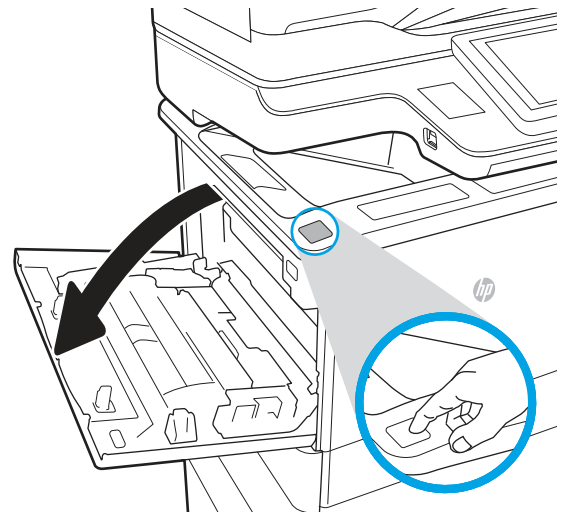

2. Выдвиньте лоток для картриджей.

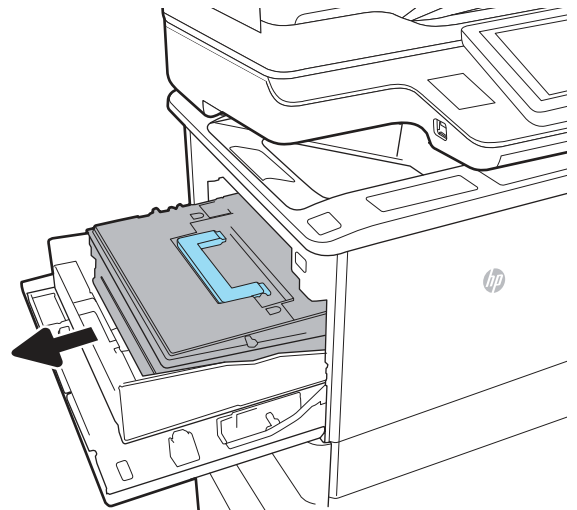

3. Возьмитесь за ручку или выемку использованного картриджа и потяните вверх, чтобы извлечь его.

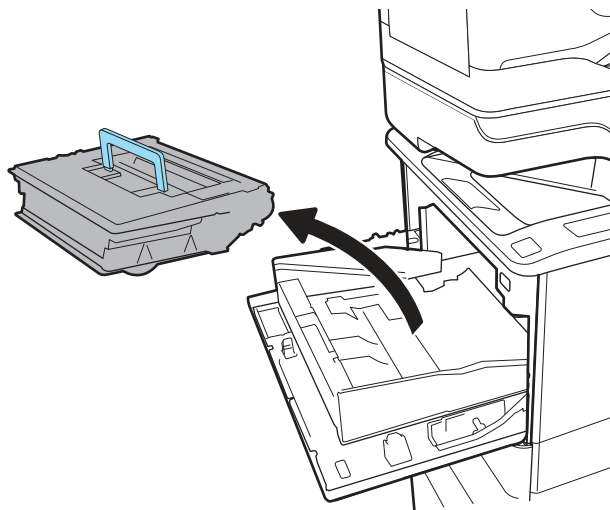

4. Извлеките новый картридж из защитного пакета.

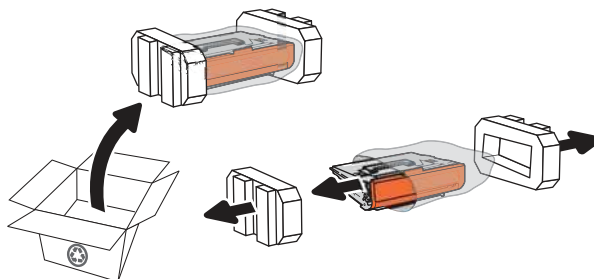

5. Возьмитесь за обе стороны картриджа с тонером и встряхните его 5–6 раз.

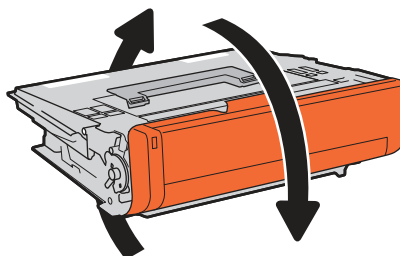

6. Снимите транспортировочное покрытие картриджа.

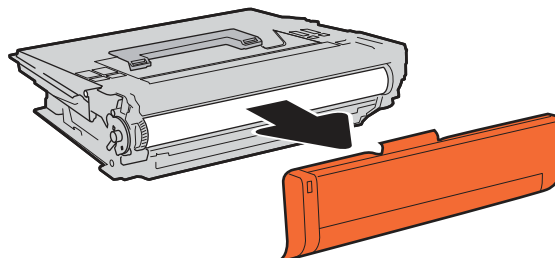

7. Вставьте тонер-картридж в выдвижной отсек картриджа.

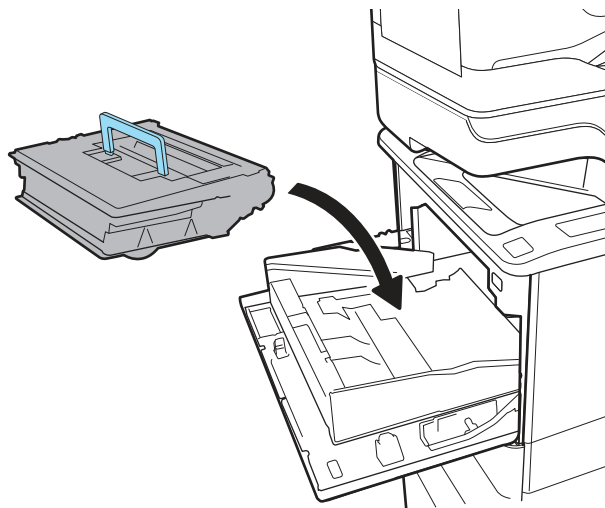

8. Закройте отсек картриджа с тонером.

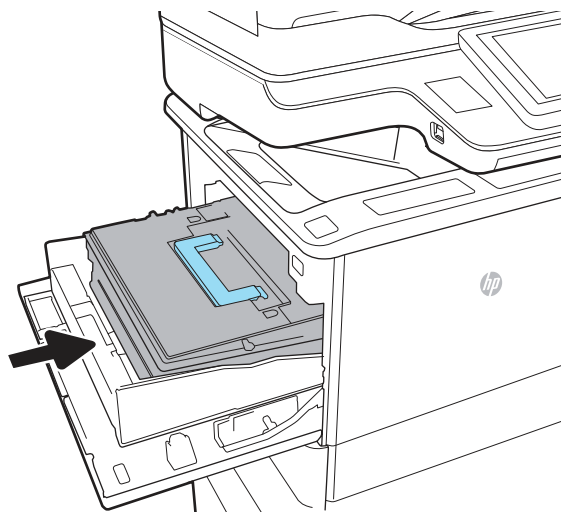

9. Закройте дверцу картриджа.

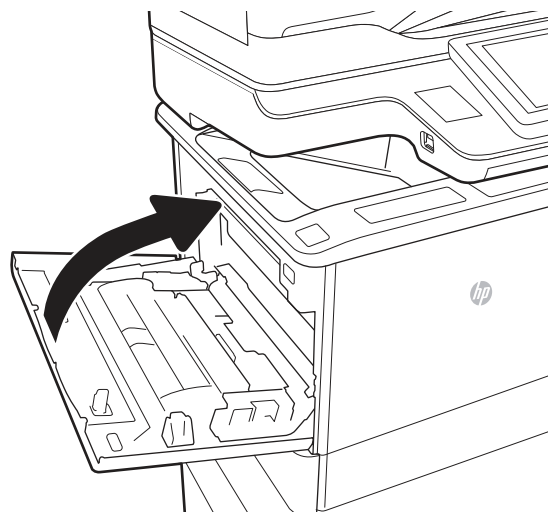

10. Упакуйте картридж с тонером в коробку, в которой поставлялся новый картридж. Наклейте предоплаченную почтовую этикетку и отправьте использованные картриджи в компанию HP для утилизации.

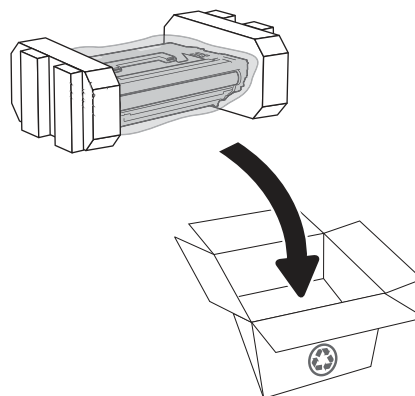

# Замена картриджа сшивателя

1. Откройте дверцу сшивателя.

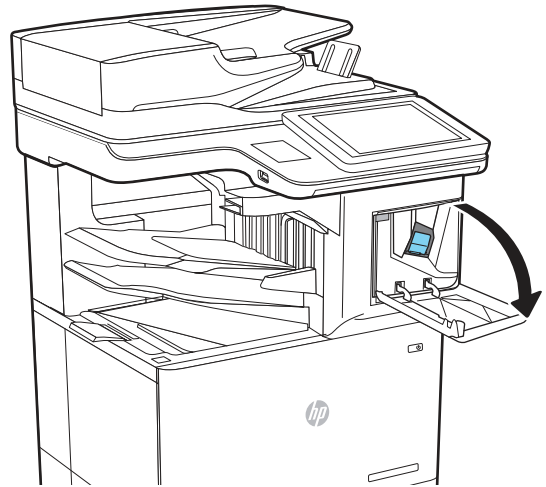

2. Потяните за цветную ручку на картридже сшивателя и вытяните картридж под прямым углом.

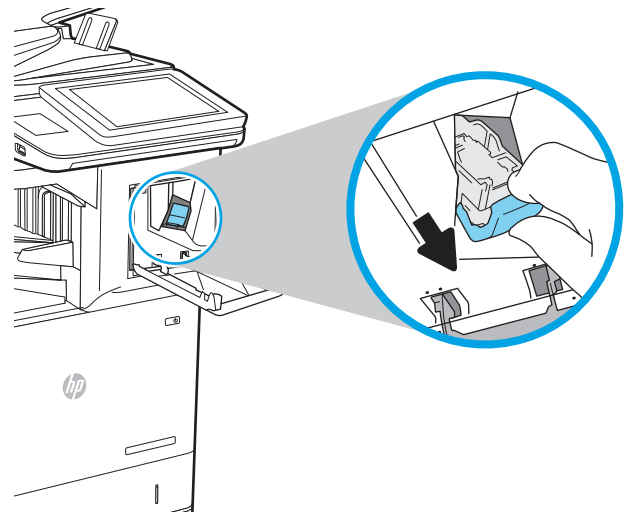

3. Вставьте новый картридж в сшиватель и нажмите на цветную ручку, чтобы она защелкнулась.

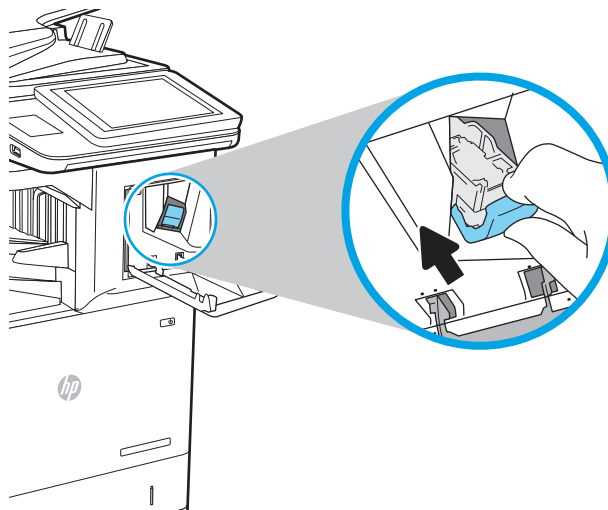

4. Закройте дверцу сшивателя.

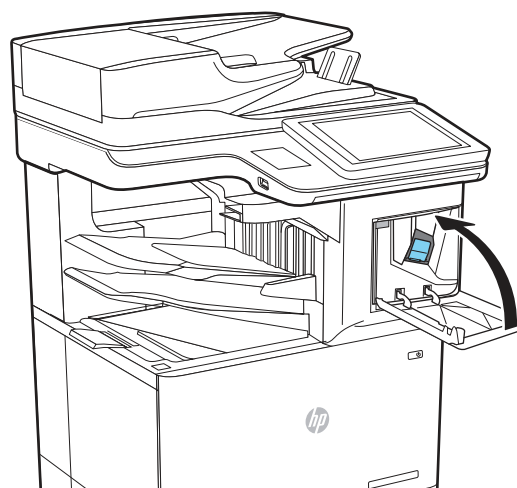

---

## 4 Печать

- [Задания печати \(Windows\)](#)
- [Задания печати \(macOS\)](#)
- [Хранение заданий печати в памяти принтера, чтобы распечатать позднее или конфиденциально](#)
- [Решения для мобильной печати](#)
- [Печать с флэш-накопителя USB](#)
- [Печать с использованием высокоскоростного порта USB 2.0 \(проводная\)](#)

### Дополнительные сведения

Следующая информация является верной на момент публикации.

Для получения помощи по видео см. [www.hp.com/videos/LaserJet](http://www.hp.com/videos/LaserJet).

Дополнительные сведения см. в разделе [www.hp.com/support/ljM634MFP](http://www.hp.com/support/ljM634MFP), [www.hp.com/support/ljM635MFP](http://www.hp.com/support/ljM635MFP),  
or [www.hp.com/support/ljM636MFP](http://www.hp.com/support/ljM636MFP).

В полной справке от HP для этого принтера представлена следующая информация:

- Установка и настройка
- Обучение и использование
- Решение проблем
- Загрузка обновлений ПО и микропрограммы
- Участие в форумах технической поддержки
- Поиск информации по гарантии и нормативной информации

# Задания печати (Windows)

## Как выполнять печать (Windows)

Ниже приведено описание процесса печати для Windows.

1. Из окна программы выберите параметр **Печать**.
2. Выберите принтер из списка. Чтобы изменить настройки щелкните кнопки **Свойства** или **Предпочтения** и откройте драйвер печати.

---

 **ПРИМЕЧАНИЕ.** Название кнопки различается в зависимости от программного обеспечения.

 **ПРИМЕЧАНИЕ.** В ОС Windows 10, 8.1 и 8 эти приложения выглядят по-другому, их функции немного отличаются от описанных ниже для классических приложений. Для доступа к функциям печати с начального экрана выполните следующие действия:

- Windows 10. Выберите **Печать**, затем выберите принтер.
- Windows 8.1 или 8. Выберите **Устройства**, выберите **Печать**, затем выберите принтер.

 **ПРИМЕЧАНИЕ.** Для получения дополнительных сведений нажмите кнопку справки (?) в окне драйвера печати.

---

3. Откройте вкладки в окне драйвера печати, чтобы настроить доступные функции. К примеру, установите ориентацию бумаги во вкладке **Окончательная обработка** и установите источник бумаги, тип бумаги, формат бумаги и настройки качества во вкладке **Бумага/Качество**.
4. Нажмите кнопку **ОК**, чтобы вернуться в диалоговое окно **Печать**. Выберите количество печатаемых копий с данного экрана.
5. Нажмите кнопку **ОК** для печати задания.

## Автоматическая печать на обеих сторонах (Windows)

Данная процедура предназначена для принтеров, которые оснащены устройством автоматической двусторонней печати. Если принтер не оснащен устройством автоматической двусторонней печати или не печатает на бумаге, тип которой не поддерживается дуплексером, можно выполнять печать на обеих сторонах листа бумаги вручную.

1. Из окна программы выберите параметр **Печать**.
2. Выберите принтер из списка принтеров, а затем нажмите или коснитесь пункта **Свойства** или **Параметры**, чтобы открыть драйвер печати.

---

 **ПРИМЕЧАНИЕ.** Название кнопки различается в зависимости от программного обеспечения.

 **ПРИМЕЧАНИЕ.** В ОС Windows 10, 8.1 и 8 эти приложения выглядят по-другому, их функции немного отличаются от описанных ниже для классических приложений. Для доступа к функциям печати с начального экрана выполните следующие действия:

- Windows 10. Выберите **Печать**, затем выберите принтер.
- Windows 8.1 или 8. Выберите **Устройства**, выберите **Печать**, затем выберите принтер.

3. Перейдите на вкладку **Окончательная обработка**.
4. Выберите **Печатать на обеих сторонах**. Нажмите **ОК**, чтобы закрыть диалоговое окно **Свойства документа**.
5. В диалоговом окне **Печать** нажмите кнопку **Печать**, чтобы распечатать задание.

## Двусторонняя печать в ручном режиме (Windows)

Используйте данную процедуру для принтеров, в которых устройство автоматической двусторонней печати не установлено или для печати на бумаге, которая не поддерживается устройством двусторонней печати.

1. Из окна программы выберите параметр **Печать**.
2. Выберите принтер из списка принтеров, а затем нажмите или коснитесь пункта **Свойства** или **Параметры**, чтобы открыть драйвер печати.

---

 **ПРИМЕЧАНИЕ.** Название кнопки различается в зависимости от программного обеспечения.

 **ПРИМЕЧАНИЕ.** В ОС Windows 10, 8.1 и 8 эти приложения выглядят по-другому, их функции немного отличаются от описанных ниже для классических приложений. Для доступа к функциям печати с начального экрана выполните следующие действия:

- Windows 10. Выберите **Печать**, затем выберите принтер.
- Windows 8.1 или 8: Выберите **Устройства**, выберите **Печать**, затем выберите принтер.

3. Перейдите на вкладку **Окончательная обработка**.
4. Выберите **Двусторонняя печать (вручную)** и нажмите **ОК**, чтобы закрыть диалоговое окно **Свойства документа**.
5. В диалоговом окне **Печать** нажмите кнопку **Печать**, чтобы распечатать первую сторону задания.

6. Заберите распечатанное задание из выходного отсека и поместите его в Лоток 1.
7. При появлении сообщения выберите соответствующую кнопку на панели управления, чтобы продолжить работу.

## Печатать несколько страниц на листе (Windows)

1. Из окна программы выберите параметр **Печать**.
2. Выберите принтер из списка принтеров, а затем нажмите или коснитесь пункта **Свойства** или **Параметры**, чтобы открыть драйвер печати.

---

 **ПРИМЕЧАНИЕ.** Название кнопки различается в зависимости от программного обеспечения.

 **ПРИМЕЧАНИЕ.** В ОС Windows 10, 8.1 и 8 эти приложения выглядят по-другому, их функции немного отличаются от описанных ниже для классических приложений. Для доступа к функциям печати с начального экрана выполните следующие действия:

- Windows 10. Выберите **Печать**, затем выберите принтер.
- Windows 8.1 или 8. Выберите **Устройства**, выберите **Печать**, затем выберите принтер.

3. Перейдите на вкладку **Окончательная обработка**.
4. Выберите число страниц на листе в раскрывающемся списке **Страниц на листе**.
5. Выберите значения параметров **Печать рамки страницы**, **Порядок страниц** и **Ориентация**. Нажмите **ОК**, чтобы закрыть диалоговое окно **Свойства документа**.
6. В диалоговом окне **Печать** нажмите кнопку **Печать**, чтобы распечатать задание.

## Выбор типа бумаги (Windows)

1. Из окна программы выберите параметр **Печать**.
2. Выберите принтер из списка принтеров, а затем нажмите или коснитесь пункта **Свойства** или **Параметры**, чтобы открыть драйвер печати.

---

 **ПРИМЕЧАНИЕ.** Название кнопки различается в зависимости от программного обеспечения.

 **ПРИМЕЧАНИЕ.** В ОС Windows 10, 8.1 и 8 эти приложения выглядят по-другому, их функции немного отличаются от описанных ниже для классических приложений. Для доступа к функциям печати с начального экрана выполните следующие действия:

- Windows 10. Выберите **Печать**, затем выберите принтер.
- Windows 8.1 или 8. Выберите **Устройства**, выберите **Печать**, затем выберите принтер.

3. Выберите вкладку **Бумага/качество**.
4. Выберите тип из списка раскрывающегося меню **Тип бумаги**.
5. Нажмите **ОК**, чтобы закрыть диалоговое окно **Свойства документа**. В диалоговом окне **Печать** нажмите кнопку **Печать**, чтобы распечатать задание.

Если необходимо настроить лоток, на панели управления принтера появляется сообщение о настройке лотка.

6. Загрузите в лоток бумагу указанного типа и формата, а затем закройте его.
7. Нажмите кнопку **ОК**, чтобы принять обнаруженный формат и тип, или нажмите кнопку **Изменить**, чтобы выбрать другой формат и тип бумаги.
8. Выберите правильный размер и тип, затем нажмите кнопку **ОК**.

## Дополнительные задания на печать

Перейдите на веб-страницу [www.hp.com/support/ljM634MFP](http://www.hp.com/support/ljM634MFP), [www.hp.com/support/ljM635MFP](http://www.hp.com/support/ljM635MFP), or [www.hp.com/support/ljM636MFP](http://www.hp.com/support/ljM636MFP).

Доступны указания для выполнения особых заданий печати, к примеру?

- Создание и использование ярлыков печати и готовых наборов
- Выберите размер бумаги или используйте произвольный размер бумаги
- Выбор ориентации страницы
- Создание буклета
- Масштабирование документа по определенному формату бумаги
- Печать первой или последней страницы документа на бумаге другого типа
- Печать водяных знаков на документе

## Задания печати (macOS)

### Как выполнять печать (macOS)

Ниже приведено описание процесса печати для macOS.

1. Выберите меню **Файл**, затем нажмите **Печать**.
2. Выберите принтер.
3. Нажмите **Показать подробнее** или **Копии и страницы**, а затем выберите другие меню, чтобы настроить параметры печати.

---

 **ПРИМЕЧАНИЕ.** Пункт может называться по-разному в зависимости от программного обеспечения.

---

4. Нажмите кнопку **Печать**.

### Автоматическая двусторонняя печать (macOS)

---

 **ПРИМЕЧАНИЕ.** Эта информация относится к принтерам, которые оснащены устройством автоматической двусторонней печати.

---

 **ПРИМЕЧАНИЕ.** Эта функция доступна при установке драйвера печати HP. Возможно, она не будет доступна в том случае, если выполняется печать при помощи AirPrint.

---

1. Выберите меню **Файл**, затем нажмите **Печать**.
2. Выберите принтер.
3. Нажмите **Показать подробнее** или **Копии и страницы**, а затем нажмите на меню **Макет**.

---

 **ПРИМЕЧАНИЕ.** Пункт может называться по-разному в зависимости от программного обеспечения.

---

4. Выберите вариант переплета в раскрывающемся списке **Двусторонняя**.
5. Нажмите кнопку **Печать**.

### Двусторонняя печать в ручном режиме (macOS)

---

 **ПРИМЕЧАНИЕ.** Эта функция доступна при установке драйвера печати HP. Возможно, она не будет доступна в том случае, если выполняется печать при помощи AirPrint.

---

1. Выберите меню **Файл**, затем нажмите **Печать**.
2. Выберите принтер.
3. Нажмите **Показать подробнее** или **Копии и страницы**, а затем нажмите на меню **Двусторонняя печать в ручном режиме**.

---

 **ПРИМЕЧАНИЕ.** Пункт может называться по-разному в зависимости от программного обеспечения.

---

4. Выберите поле **Двусторонняя печать в ручном режиме**, затем выберите параметр переплета.
5. Нажмите кнопку **Печать**.

6. Извлеките из лотка 1 принтера все чистые листы бумаги.
7. Извлеките стопку напечатанных листов из выходного лотка и поместите ее во входной лоток напечатанной стороной вниз.
8. При появлении сообщения выберите соответствующую кнопку на панели управления, чтобы продолжить работу.

## Печатать несколько страниц на листе (macOS)

1. Выберите меню **Файл**, затем нажмите **Печать**.
2. Выберите принтер.
3. Нажмите **Показать подробнее** или **Копии и страницы**, а затем нажмите на меню **Макет**.



**ПРИМЕЧАНИЕ.** Пункт может называться по-разному в зависимости от программного обеспечения.

4. В раскрывающемся списке **Страниц на листе** выберите количество страниц, которое вы хотите напечатать на каждом листе.
5. В области **Порядок страниц** выберите порядок и размещение страниц на листе.
6. Находясь в меню **Рамки** выберите тип рамки для печати вокруг каждой страницы на листе.
7. Нажмите кнопку **Печать**.

## Выбор типа бумаги (macOS)

1. Выберите меню **Файл**, затем нажмите **Печать**.
2. Выберите принтер.
3. Нажмите **Показать подробнее** или **Копии и страницы**, а затем выберите меню **Носители и качество** или **Бумага/качество**.



**ПРИМЕЧАНИЕ.** Пункт может называться по-разному в зависимости от программного обеспечения.

4. Выберите из вариантов **Носители и качество** или **Бумага/Качество**.



**ПРИМЕЧАНИЕ.** В этом списке представлены основные доступные параметры. Некоторые параметры доступны не для всех принтеров.

- **Тип носителя:** Выберите используемый тип бумаги для задания печати.
  - **Качество печати:** Выберите уровень разрешения для задания печати.
  - **Печать "От края до края":** Выберите этот параметр для печати близко к краям бумаги.
5. Нажмите кнопку **Печать**.

## Дополнительные задания на печать

Перейдите на веб-страницу [www.hp.com/support/ljM634MFP](http://www.hp.com/support/ljM634MFP), [www.hp.com/support/ljM635MFP](http://www.hp.com/support/ljM635MFP), or [www.hp.com/support/ljM636MFP](http://www.hp.com/support/ljM636MFP).

Доступны указания для выполнения особых заданий печати, к примеру?

- Создание и использование ярлыков печати и готовых наборов
- Выберите размер бумаги или используйте произвольный размер бумаги
- Выбор ориентации страницы
- Создание буклета
- Масштабирование документа по определенному формату бумаги
- Печать первой или последней страницы документа на бумаге другого типа
- Печать водяных знаков на документе

# Хранение заданий печати в памяти принтера, чтобы распечатать позднее или конфиденциально

## Введение

В данном разделе описаны процедуры по созданию и печати документов, хранящихся на принтере. Эти задания могут быть распечатаны позднее или конфиденциально.

- [Создание сохраненного задания \(Windows\)](#)
- [Создание сохраненного задания \(macOS\)](#)
- [Печать сохраненного задания](#)
- [Удаление сохраненного задания](#)
- [Информация, передаваемая в принтер в целях учета заданий](#)

## Создание сохраненного задания (Windows)

Можно сохранять задания на принтере для печати отложенных или личных заданий.

1. Из окна программы выберите параметр **Печать**.
2. Выберите принтер из списка принтеров, затем – **Свойства** или **Параметры** (в зависимости от конкретной программы).

---

 **ПРИМЕЧАНИЕ.** Название кнопки различается в зависимости от программного обеспечения.

 **ПРИМЕЧАНИЕ.** В ОС Windows 10, 8.1 и 8 эти приложения выглядят по-другому, их функции немного отличаются от описанных ниже для классических приложений. Для доступа к функциям печати с начального экрана выполните следующие действия:

- **Windows 10.** Выберите **Печать**, затем выберите принтер.
- **Windows 8.1 или 8.** Выберите **Устройства**, выберите **Печать**, затем выберите принтер.

3. Откройте вкладку **Хранение заданий**.
4. Выберите **Режим хранения задания**.
  - **Корректурa и хранение.** Распечатайте и проверьте один экземпляр задания, а затем приступайте к печати остальных экземпляров.
  - **Личное задание:** Задание не будет распечатано до тех пор, пока его печать не будет затребована с панели управления принтера. В режиме сохраненного задания можно выбрать одну из опций **Сделать задание личным/защищенным**. При назначении заданию личного идентификационного кода (PIN), необходимо ввести его с панели управления устройства. Если вы шифруете задание, необходимо ввести требуемый пароль с панели управления устройства. Задание печати удаляется из памяти после печати и будет утеряно в случае отключения питания принтера.
  - **Быстрое копирование:** Можно распечатать запрошенное количество копий задания, а затем сохранить копию задания в памяти принтера для дальнейшей печати.
  - **Хранимое задание:** Можно сохранить задание на принтере и дать возможность другим пользователям печатать его в любое время. В режиме сохраненного задания можно выбрать

одну из опций **Сделать задание личным/защищенным**. При назначении заданию персонального идентификационного номера (PIN) необходимо ввести его с панели управления устройства. Если вы шифруете задание, тому, кто будет его печатать, необходимо ввести пароль с панели управления устройства.

5. Чтобы использовать другое определенное имя пользователя или имя задания на печать, выберите пункт **Нестандартный** и введите имя пользователя или задания.

Выберите, что делать, если уже существует другое сохраненное задание с таким именем.

- **Имя задания + (1-99)**: Добавьте уникальный номер в конце имени задания.
  - **Заменить существующий файл**: Перезапишите существующее сохраненное задание новым.
6. Нажмите кнопку **ОК**, чтобы закрыть диалоговое окно **Свойства документа**. В диалоговом окне **Печать** нажмите кнопку **Печать**, чтобы отправить задание на печать.

## Создание сохраненного задания (macOS)

Можно сохранять задания на принтере для печати отложенных или личных заданий.

1. Выберите меню **Файл**, затем нажмите **Печать**.
2. В меню **Принтер** выберите принтер.
3. По умолчанию драйвер печати показывает меню **Копий и страниц**. Откройте раскрывающийся список и выберите меню **Хранение заданий**.
4. В раскрывающемся списке **Режим** выберите тип сохраненного задания.
  - **Корректурa и хранение**. Распечатайте и проверьте один экземпляр задания, а затем приступайте к печати остальных экземпляров.
  - **Личное задание**: Задание не будет распечатано до тех пор, пока его печать не будет затребована с панели управления принтера. При назначении заданию личного идентификационного кода (PIN), необходимо ввести его с панели управления устройства. Задание печати удаляется из памяти после печати и будет утеряно в случае отключения питания принтера.
  - **Быстрое копирование**: Можно распечатать запрошенное количество копий задания, а затем сохранить копию задания в памяти принтера для дальнейшей печати.
  - **Хранимое задание**: Можно сохранить задание на принтере и дать возможность другим пользователям печатать его в любое время. При назначении заданию персонального идентификационного номера (PIN), человек, который выполняет печать, должен этот номер с панели управления принтера.
5. Чтобы использовать другое определенное имя пользователя или имя задания на печать, выберите пункт **Нестандартный** и введите имя пользователя или задания.

Выберите, какой параметр использовать, если уже существует другое сохраненное задание с таким именем.

- **Имя задания + (1-99)**: Добавьте уникальный номер в конце имени задания.
- **Заменить существующий файл**: Перезапишите существующее сохраненное задание новым.

6. Если в шаге 4 выбран параметр **Хранимое задание** или **Личное задание**, можно защитить задание PIN-кодом. Введите 4-значный номер в поле **Использовать PIN-код для печати**. Когда другие пользователи попытаются напечатать это задание, принтер предложит им ввести этот PIN-код.
7. Нажмите кнопку **Печать** для печати задания.

## Печать сохраненного задания

С помощью данной процедуры можно распечатать документы из папки хранения заданий на принтере.

1. На главном экране панели управления принтером выберите **Печать**, а затем выберите **Печать из памяти**.
2. В разделе **Сохраненные задания на печать** нажмите **Выбрать**, затем выберите папку, где сохранен документ.
3. Выберите документ, затем коснитесь **Выберать**.  
Если документ личный, введите 4-значный PIN-код в поле **Пароль:**, а затем нажмите **ОК**.
4. Чтобы изменить количество копий, выберите текстовое поле слева от кнопки **Печать**, затем выберите количество копий с помощью открывшейся клавиатуры. Нажмите кнопку "Закрыть" , чтобы закрыть клавиатуру.
5. Нажмите кнопку **Печать**, чтобы напечатать документ.

## Удаление сохраненного задания

Можно удалить документы, которые были сохранены в принтере, если они больше не нужны. Также можно настроить максимальное количество заданий для хранения в принтере.

- [Удаление задания, сохраненного в принтере](#)
- [Изменение ограничений хранения заданий](#)

## Удаление задания, сохраненного в принтере

Для удаления задания, которое хранится в памяти принтера, выполните следующие действия.

1. На главном экране панели управления принтером выберите **Печать**, а затем выберите **Печать из памяти**.
2. Нажмите **Выбрать**, а затем выберите имя папки, в которой хранится задание.
3. Введите имя задания.
4. Нажмите кнопку «Корзина» , чтобы удалить задание.

Если задание является закрытым или зашифрованным, введите PIN-код или пароль, затем выберите **ОК**.

5. Выберите **Удалить задания** на предложение подтвердить запрос.

## Изменение ограничений хранения заданий

При сохранении задания в памяти принтера, ранее сохраненные задания с аналогичным именем для этого пользователя перезаписываются. Если задание с тем же самым именем пользователя и именем задания отсутствует и принтеру требуется дополнительное место на диске, принтер может удалить другие

сохраненные задания, начиная с самого старого. Чтобы изменить количество заданий, которое может хранить принтер, выполните следующие действия:

1. На главном экране панели управления принтера перейдите к приложению **Параметры**, затем выберите значок **Параметры**.
2. Откройте следующие меню:
  - а. **Копирование/Печать** или **Печать**
  - б. **Управление сохраненными заданиями**
  - в. **Ограничения по хранению временных заданий**
3. Чтобы изменить количество заданий, которое может хранить принтер, используйте цифровую клавиатуру.
4. Нажмите **Готово**, чтобы сохранить настройку.

## **Информация, передаваемая в принтер в целях учета заданий**

Задания печати, отправленные из драйверов на клиенте (например, ПК), могут отправлять личную информацию на устройства печати и формирования изображений HP. Эта информация может включать, но не ограничиваясь, имя пользователя и имя клиента, от которого пришла работа, и использоваться для учета заданий, как определено администратором печатающего устройства. Такая же информация может также храниться с заданием на устройстве хранения данных (например, жестком диске) печатающего устройства при использовании функции сохранения заданий.

# Решения для мобильной печати

## Введение

У компании HP есть несколько решений для удобной мобильной печати на любом принтере HP с ноутбука, планшетного ПК, смартфона или другого мобильного устройства. Ознакомиться с полным списком и определиться с выбором можно на сайте [www.hp.com/go/MobilePrinting](http://www.hp.com/go/MobilePrinting).



**ПРИМЕЧАНИЕ.** Обновите микропрограмму принтера, чтобы обеспечить поддержку всех возможностей мобильной печати и ePrint.

- [Печать через Wi-Fi, Wi-Fi Direct Print, NFC и BLE](#)
- [HP ePrint по электронной почте](#)
- [AirPrint](#)
- [Встроенное решение для печати в Android](#)

## Печать через Wi-Fi, Wi-Fi Direct Print, NFC и BLE

HP позволяет выполнять печать через Wi-Fi, Wi-Fi Direct Print, Near Field Communication (NFC) и Bluetooth Low Energy (BLE) на принтерах с поддерживаемым дополнительным устройством HP JetDirect 3100w BLE/NFC/Wireless. Устройство доступно в качестве дополнительного компонента для принтеров HP LaserJet со слотом для интеграции аппаратных средств (HP).

Печать через Wi-Fi, Wi-Fi Direct Print, NFC и BLE позволяет (мобильным) устройствам с поддержкой Wi-Fi подключаться по беспроводной сети напрямую к принтеру, не используя беспроводной маршрутизатор.

Чтобы принтер работал, его не обязательно подключать к этой сети для выполнения непосредственной печати.

Функция печати Wi-Fi Direct позволяет выполнять беспроводную печать со следующих устройств:





- iPhone, iPad или iPod Touch со службой Apple AirPrint
- Мобильные устройства под управлением ОС Android со встроенным решением для печати в Android

Подробнее о беспроводной печати см. на сайте [www.hp.com/go/wirelessprinting](http://www.hp.com/go/wirelessprinting).

Возможности печати по протоколу NFC и Wi-Fi Direct можно включать или выключать на панели управления принтером.

1. На главном экране панели управления принтера откройте меню [Параметры](#).
2. Откройте следующие меню:
  - [Сеть](#)
  - [Wi-Fi Direct](#)
  - [Статус](#)
3. Выберите [Вкл.](#) и нажмите [ОК](#), чтобы включить беспроводную печать.

---

 **ПРИМЕЧАНИЕ.** Если установлено более одной модели одинаковых принтеров, лучше присвоить каждому принтеру уникальное имя Wi-Fi Direct для облегчения идентификации при печати Wi-Fi Direct. Имена беспроводных сетей, например Wi-Fi, Wi-Fi Direct и т.д., доступны на информационном экране при нажатии или касании кнопки информации  на панели управления принтера и последующем выборе значка сети  или значка беспроводного соединения .

---

Выполните следующие действия, чтобы изменить имя Wi-Fi Direct принтера:

1. На главном экране панели управления принтера откройте меню **Параметры**.
2. Откройте следующие меню:
  - **Сеть**
  - **Wi-Fi Direct**
  - **Имя Wi-Fi Direct**
3. С помощью клавиатуры измените имя в текстовом поле **Имя Wi-Fi Direct**. Выберите **OK**.



## HP ePrint по электронной почте

Чтобы выполнить печать с использованием функции HP ePrint, просто отправьте сообщение электронной почты с вложенным документом на электронный адрес принтера с любого устройства, в котором есть поддержка работы с электронной почтой.

Для использования HP ePrint, принтер должен соответствовать следующим требованиям:

- Принтер должен быть подключен к беспроводной или проводной сети и иметь доступ к сети Интернет.
- Веб-службы HP должны быть включены, а принтер должен быть зарегистрирован в системе HP Connected.

Чтобы включить веб-службы HP и зарегистрироваться в службе HP Connected, выполните следующую процедуру.

1. Откройте встроенный веб-сервер HP (EWS) следующим образом.
  - а. Найдите IP-адрес принтера. На панели управления принтера, нажмите кнопку , а затем используйте клавиши со стрелками для выбора меню Ethernet . Нажмите кнопку **OK**, чтобы открыть меню и отобразить адрес IP или имя хоста.
  - б. На компьютере, подключенного к той же сети, что и принтер, откройте веб-браузер. В адресной строке введите IP-адрес или имя хоста точно в том виде, в котором они отображаются на панели управления принтера. Нажмите клавишу **ввода** на клавиатуре компьютера. Откроется EWS.

 <https://10.10.XX.XXX/>

---

 **ПРИМЕЧАНИЕ.** Если в веб-браузере отображается сообщение о том, что доступ к веб-сайту может быть небезопасным, выберите следующий параметр, чтобы перейти на веб-сайт. Доступ к этому веб-сайту не нанесет вреда компьютеру.

---

2. Откройте вкладку **Веб-службы HP**.
3. Включите веб-службы, выбрав соответствующий пункт.

---

 **ПРИМЕЧАНИЕ.** Включение веб-служб может занять несколько минут.

---

4. Перейдите на сайт [www.hpconnected.com](http://www.hpconnected.com) для создания учетной записи HP ePrint и завершения процесса настройки.

## AirPrint

Непосредственная печать с помощью функции AirPrint Apple поддерживается для iOS и компьютеров Mac под управлением macOS 10.7 Lion или более поздней версии. AirPrint позволяет выполнять печать на принтере напрямую с iPad, iPhone (3GS или более поздней версии) и iPod touch (начиная с третьего поколения) в следующих мобильных приложениях:

- Электронная почта
- Фотографии
- Safari
- iBooks
- В некоторых сторонних приложениях

Для использования AirPrint принтер должен быть подключен к той же беспроводной сети, что и устройство Apple. Дополнительные сведения об использовании AirPrint и список принтеров HP, совместимых с AirPrint, см. на сайте [www.hp.com/go/MobilePrinting](http://www.hp.com/go/MobilePrinting).

---

 **ПРИМЕЧАНИЕ.** Перед тем как использовать AirPrint с USB-соединением, проверьте номер версии. USB-соединение не поддерживается AirPrint версии 1.3 и более ранних версий.

---

## Встроенное решение для печати в Android

Встроенное решение печати HP для Android и Kindle позволяет мобильным устройствам автоматически находить и печатать на принтерах HP в сети или находящихся в зоне покрытия беспроводной связи для печати Wireless Direct.

Решение печати встроено во многие версии ОС.

---

 **ПРИМЕЧАНИЕ.** Если печать на вашем устройстве невозможна, зайдите на сайт [Google Play > Приложения Android](https://play.google.com/store/apps/details?id=com.hp.printservice) и установите плагин HP Print Service.

---

Подробную информацию об использовании встроенных решений для печати в ОС Android, а также о поддерживаемых устройствах Android см. на сайте [www.hp.com/go/MobilePrinting](http://www.hp.com/go/MobilePrinting).

# Печать с флэш-накопителя USB

## Введение

Этот принтер поддерживает быструю печать файлов через порт USB без их отправки с компьютера. Принтер работает со стандартными флэш-накопителями USB, которые подключаются через порт USB, расположенный рядом с панелью управления. Для печати через порт USB панели управления поддерживаются следующие типы файлов:

- .pdf
- .prn
- .pcl
- .ps
- .cht
- [Активация порта USB для печати](#)
- [Печать документов с USB-накопителя](#)



## Активация порта USB для печати

USB-порт по умолчанию отключен. Перед использованием этой функции включите порт USB. Используйте один из указанных ниже способов для включения порта:

### Способ 1. Активация порта USB с помощью меню панели управления принтера

1. На главном экране панели управления принтера перейдите к приложению **Параметры**, затем выберите значок **Параметры**.
2. Откройте следующие меню:
  - а. **Копирование/печать** или **Печать**
  - б. **Включение печати с накопителя USB**
3. Выберите **Включить**.

### Способ 2. Включите USB-порт с помощью встроенного веб-сервера HP (только для подключенных к сети принтеров)

1. Найдите IP-адрес принтера. На главном экране панели управления принтера выберите значок «Информация» , затем выберите значок «Сеть»  для просмотра IP-адреса или имени хоста.

2. Откройте веб-браузер и в адресной строке введите IP-адрес точно в том виде, в котором оно отображается на панели управления принтера. Нажмите клавишу **ввода** на клавиатуре компьютера. Откроется EWS.

 <https://10.10.XX.XXX/>

---

 **ПРИМЕЧАНИЕ.** Если в веб-браузере появляется сообщение **Возникла проблема с сертификатом безопасности этого веб-сайта** при открытии EWS, выберите **Продолжить открытие этого веб-узла (не рекомендуется)**.

Выбор **Продолжить открытие этого веб-узла (не рекомендуется)** не нанесет вреда компьютеру при работе с EWS для принтера HP.

---

3. Выберите вкладку **Копирование/печать** на моделях многофункциональных принтеров или вкладку **Печать** на моделях однофункциональных принтеров.
4. В левом меню выберите **Параметры печати с USB-накопителя**.
5. Выберите **Разрешить печать с USB-накопителя**.
6. Нажмите **Применить**.

## Печать документов с USB-накопителя

1. Вставьте USB-накопитель в легкодоступный порт USB.

---

 **ПРИМЕЧАНИЕ.** Порт может быть закрыт. Некоторые принтеры оборудованы откидывающейся крышкой. На других принтерах необходимо потянуть крышку, чтобы ее извлечь.

---

2. На главном экране панели управления принтером выберите **Печать**, а затем выберите **Печать из USB-накопителя**.
3. Нажмите **Выбрать**, выберите имя документа для печати, затем нажмите **Выбрать**.

---

 **ПРИМЕЧАНИЕ.** Документ может находиться в папке. При необходимости перейдите в нее.

---

4. Чтобы изменить количество копий, выберите поле для указания количества копий. Чтобы изменить количество копий, используйте цифровую клавиатуру.
5. Нажмите кнопку **Печать**, чтобы напечатать документ.

# Печать с использованием высокоскоростного порта USB 2.0 (проводная)



## Активация высокоскоростного порта USB для печати

Этот принтер оснащен высокоскоростным портом USB 2.0 для проводной печати через USB. Порт расположен в области интерфейсных портов на задней панели принтера и отключен по умолчанию. Используйте один из указанных ниже способов для активации порта. После активации порта установите программное обеспечение устройства для печати с использованием этого порта.

### Способ 1. Активация высокоскоростного порта USB 2.0 с помощью меню панели управления принтера

1. На главном экране панели управления принтера перейдите к приложению **Параметры**, затем выберите значок **Параметры**.
2. Откройте следующие меню:
  - а. **Общие**
  - б. **Включить устройство USB**
3. Выберите **Включить**.

### Способ 2. Активация высокоскоростного порта USB 2.0 с помощью встроенного веб-сервера HP (только для подключенных к сети принтеров)

1. Найдите IP-адрес принтера. На главном экране панели управления принтера выберите значок «Информация» , затем выберите значок «Сеть»  для просмотра IP-адреса или имени хоста.
2. Откройте веб-браузер и в адресной строке введите IP-адрес точно в том виде, в котором оно отображается на панели управления принтера. Нажмите клавишу **ввода** на клавиатуре компьютера. Откроется встроенный веб-сервер (EWS).

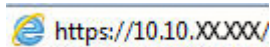

 **ПРИМЕЧАНИЕ.** Если в веб-браузере появляется сообщение **Возникла проблема с сертификатом безопасности этого веб-сайта** при открытии EWS, выберите **Продолжить открытие этого веб-узла (не рекомендуется)**.

Выбор **Продолжить открытие этого веб-узла (не рекомендуется)** не нанесет вреда компьютеру при работе с EWS для принтера HP.

3. Перейдите на вкладку **Безопасность**.
4. На левой части экрана выберите **Общая безопасность**.
5. Прокрутите вниз до пункта **Аппаратные порты** и установите флажок для активации обоих элементов:
  - **Включить устройство USB**
  - **Включить Plug and Play для узла USB**
6. Нажмите **Применить**.



---

# 5 Копирование

- [Копирование](#)
- [Двустороннее копирование](#)
- [Дополнительные параметры при копировании](#)
- [Дополнительные задания копирования](#)

## Дополнительные сведения

Следующая информация является верной на момент публикации.

Для получения помощи по видео см. [www.hp.com/videos/LaserJet](http://www.hp.com/videos/LaserJet).

Дополнительные сведения см. в разделе [www.hp.com/support/ljM634MFP](http://www.hp.com/support/ljM634MFP), [www.hp.com/support/ljM635MFP](http://www.hp.com/support/ljM635MFP), or [www.hp.com/support/ljM636MFP](http://www.hp.com/support/ljM636MFP).

В полной справке от HP для этого принтера представлена следующая информация:

- Установка и настройка
- Обучение и использование
- Решение проблем
- Загрузка обновлений ПО и микропрограммы
- Участие в форумах технической поддержки
- Поиск информации по гарантии и нормативной информации

# Копирование

Следуйте инструкциям, чтобы выполнить копирование со стекла сканера или из устройства подачи документов.



1. Положите документ на стекло сканера лицевой стороной вниз или в устройство подачи лицевой стороной листов вверх и отрегулируйте направляющие по формату документа.
2. На главном экране панели управления принтера коснитесь значка **Копирование**.
3. Выберите параметры из меню **Стороны** и меню **Цветн./черн.** (цветные принтеры), затем выберите **Готово**.
4. Если используется быстрый профиль, выберите **Загрузить** в области **Быстрые профили и параметры по умолчанию**. Выберите необходимый быстрый профиль из списка, затем выберите **Загрузить** в правом нижнем углу.



**ПРИМЕЧАНИЕ.** **Наборы быстрых установок** представляют собой заранее определенные параметры для различных типов печати, таких как **Текст**, **Фотография** и **Высокое качество**.



5. Для настройки таких параметров, как **Уменьшить/увеличить** и **Ориентация изображения**, выберите **Параметры** в нижнем левом углу и из меню **Параметры** выберите параметры. При появлении запроса выберите **Готово**.
6. Дополнительный предварительный просмотр: коснитесь правой панели части экрана, чтобы выполнить предварительный просмотр документа. На левой стороне панели предварительного просмотра можно использовать кнопки **Развернуть** и **Свернуть**, чтобы развернуть или свернуть экран предварительного просмотра.

**Таблица 5-1** Элементы управления панели предварительного просмотра









Кнопка <b>Развернуть</b>	Кнопка <b>Свернуть</b>
	

Используйте кнопки в правой части экрана для изменения параметров предварительного просмотра, а также чтобы изменить, повернуть, вставить или удалить страницы.

**Таблица 5-2** Кнопки предварительного просмотра

Кнопка	Описание
	Переключение между просмотром в режиме двухстраничного документа и в режиме "миниатюры". При просмотре в режиме "миниатюры" доступно больше дополнительных возможностей, чем при просмотре в режиме двухстраничного документа.
	

**Таблица 5-2 Кнопки предварительного просмотра (продолжение)**

Кнопка	Описание
	Увеличение или уменьшение масштабирования на выбранной странице. <b>ПРИМЕЧАНИЕ.</b> Для использования этих кнопок необходимо выбрать только одну страницу.
	
	Поворот страницы на 180 градусов. <b>ПРИМЕЧАНИЕ.</b> Эта кнопка доступна только в режиме "миниатюры".
	Удаление выбранных страниц. <b>ПРИМЕЧАНИЕ.</b> Эта кнопка доступна только в режиме "миниатюры".
	Изменение порядка страниц документа. Выберите одну или несколько страниц и переместите влево или вправо. <b>ПРИМЕЧАНИЕ.</b> Эти кнопки доступны только в режиме "миниатюры".
	
	Добавление страниц в документ. Принтер предложит отсканировать дополнительные страницы.
	Сброс любых изменений, сделанных во время предварительного просмотра, и повторного запуска процесса.

7. Чтобы изменить количество копий, нажмите на текстовое поле слева от кнопки **Копирование**, а затем выберите количество копий с помощью открывшейся клавиатуры. Нажмите кнопку «Заккрыть» , чтобы закрыть панель клавиатуры.
8. Когда документ будет готов, нажмите **Пуск**, чтобы начать копирование.

## Двустороннее копирование



1. Положите документ на стекло сканера лицевой стороной вниз или в устройство подачи лицевой стороной листов вверх и отрегулируйте направляющие по формату документа.
  2. На главном экране панели управления принтера коснитесь значка [Копирование](#).
  3. Выберите стрелку в разделе [Стороны](#), чтобы просмотреть доступные параметры.
  4. В разделе [Стороны оригинала](#) выберите пункт, в котором описывается оригинальный документ:
    - Используйте [Односторонняя](#) для оригиналов, напечатанных только на одной стороне листа.
    - Используйте [2-сторонний](#) для оригиналов, напечатанных на обеих сторонах страницы.
    - Включите или отключите [Перелистывание вверх](#) для определения того, какая сторона двустороннего листа оригинала перелистывается.
  5. В разделе [Выходные лотки](#) выберите один из следующих параметров:
    - [Сопоставить с оригиналом](#). Отпечаток будет совпадать с форматом оригинала. К примеру, если оригинал отпечатан на одной стороне листа, отпечаток также будет односторонним. Однако если администратор запретил одностороннюю печать, а оригинал односторонний, отпечатки будут двусторонними с книжным переплетом.
- 
-  **ПРИМЕЧАНИЕ.** Этот компонент доступен не для всех версий микропрограмм. Для использования этой функции принтеру может потребоваться обновление микропрограммного обеспечения.
- 
- [Односторонняя](#). Отпечаток будет односторонним. Однако если администратор запретил одностороннюю печать, отпечатки будут двусторонними с книжным переплетом.
  - [Двусторонняя](#). Отпечаток будет двусторонним.
  - Включите или отключите [Перелистывание вверх](#) для определения того, какая сторона двустороннего листа перелистывается.
6. Нажмите [Готово](#).
  7. Измените любые другие значения, если необходимо. При появлении запроса нажмите [Готово](#) для каждого параметра.
  8. Дополнительный предварительный просмотр: коснитесь правой панели части экрана, чтобы выполнить предварительный просмотр документа. На левой стороне панели предварительного просмотра можно использовать кнопки [Развернуть](#) и [Свернуть](#), чтобы развернуть или свернуть экран предварительного просмотра.

Таблица 5-3 Элементы управления панели предварительного просмотра

Кнопка <a href="#">Развернуть</a>	Кнопка <a href="#">Свернуть</a>
	

Используйте кнопки в правой части экрана для изменения параметров предварительного просмотра, а также чтобы изменить, повернуть, вставить или удалить страницы.

**Таблица 5-4 Кнопки предварительного просмотра**

Кнопка	Описание
	Переключение между просмотром в режиме двухстраничного документа и в режиме "миниатюры". При просмотре в режиме "миниатюры" доступно больше дополнительных возможностей, чем при просмотре в режиме двухстраничного документа.
	
	Увеличение или уменьшение масштабирования на выбранной странице. <b>ПРИМЕЧАНИЕ.</b> Для использования этих кнопок необходимо выбрать только одну страницу.
	
	Поворот страницы на 180 градусов. <b>ПРИМЕЧАНИЕ.</b> Эта кнопка доступна только в режиме "миниатюры".
	Удаление выбранных страниц. <b>ПРИМЕЧАНИЕ.</b> Эта кнопка доступна только в режиме "миниатюры".
	Изменение порядка страниц документа. Выберите одну или несколько страниц и переместите влево или вправо. <b>ПРИМЕЧАНИЕ.</b> Эти кнопки доступны только в режиме "миниатюры".
	
	Добавление страниц в документ. Принтер предложит отсканировать дополнительные страницы.
	Сброс любых изменений, сделанных во время предварительного просмотра, и повторного запуска процесса.

9. Чтобы изменить количество копий, нажмите на текстовое поле слева от кнопки **Копирование**, а затем выберите количество копий с помощью открывшейся клавиатуры. Нажмите кнопку «Заккрыть» , чтобы закрыть панель клавиатуры.
10. Когда документ будет готов, нажмите **Пуск**, чтобы начать копирование.

## Дополнительные параметры при копировании

Следующие настройки доступны в списке [Параметры](#) при копировании.

 **ПРИМЕЧАНИЕ.** Следующий список содержит основной набор доступных параметров для МФУ HP Enterprise. Некоторые параметры доступны не для всех принтеров.

**Таблица 5-5** Параметры копирования

Функции	Описание
Количество копий	Определите количество печатаемых копий.
Загрузить и сохранить параметры	<p>Загрузить быстрый профиль Загрузить параметры копирования из сохраненного быстрого профиля.</p> <p><b>ПРИМЕЧАНИЕ.</b> Для создания и сохранения быстрых профилей используйте встроенный веб-сервер HP.</p> <p>Сохранить в качестве настроек по умолчанию: Сохраните текущие настройки в списке параметров качестве настроек по умолчанию для заданий копирования в будущем.</p>
Стороны	Укажите, напечатан ли оригинал на обеих сторонах, и следует ли печатать копии на одной или на двух сторонах листа.
Цветн./черн.	Укажите, делать ли копии для в цвете, в оттенках серого или черно-белыми.
Только для цветных принтеров.	
Сшивание	Укажите размещение скрепок.
Только для принтеров с автоматическими аксессуарами для окончательной обработки. (Эта функция не распространяются на принтеры со швелями)	
Режим сканирования	<p><b>Стандартный документ:</b> Сканировать страницу или пачку страниц через устройство подачи документов или по отдельности со стекла планшета.</p> <p><b>Режим книги:</b> Сканирование открытой книги и распечатать каждую страницу книги на отдельной странице.</p> <p><b>Двустороннее копирование удостоверений:</b> Сканирование обеих сторон удостоверения личности на стекле планшета и вывод их на одной странице. После сканирования первой стороны, принтер предложит положить вторую сторону в правильное место на стекле.</p>
Уменьшить/Увеличить	Изменить размер отсканированного документа (увеличить или уменьшить).
Формат оригинала	Укажите формат оригинала.
Выбор бумаги	Выберите формат и тип бумаги для копий.
Буклет	Отформатируйте и измените отсканированные изображения оригинала в страницы для печати буклета.
Ориентация изображения	Укажите ориентацию оригинального документа (книжная или альбомная).
Страниц на листе	Копирование нескольких листов бумаги на один лист. Выберите один, два или четыре страницы на листе.

**Таблица 5-5 Параметры копирования (продолжение)**

Функции	Описание
<p><b>Выходной лоток</b></p> <p>Только для принтеров с несколькими выходными приемниками.</p>	<p>Укажите, какой выходной приемник использовать для задания, если выходные приемники принтера находятся в режиме почтового ящика.</p> <p><b>ПРИМЕЧАНИЕ.</b> Этот параметр не отображается, когда выходные приемники находятся в режиме укладчика или в режиме разделенных функций.</p>
<p><b>Тракт прохождения бумаги</b></p> <p>Для принтеров, которые имеют функцию переворота страницы внутри тракта прохождения бумаги.</p>	<p>Выберите определенный тракт прохождения бумаги:</p> <p><b>Лицевой стороной вверх (наиболее прямой путь):</b> Страницы попадают в выходной приемник в обратном порядке.</p> <p><b>Лицевой стороной вниз (прямой порядок):</b> Страницы попадают в выходной приемник в том же порядке, в котором были помещены в податчик документов.</p>
<p><b>Настройка изображения</b></p>	<p><b>Резкость.</b> Сделать изображение четче или мягче. Например, при увеличении резкости повышается четкость текста, а при её уменьшении изображение на фотографиях выглядит более гладким.</p> <p><b>Темный цвет.</b> Увеличьте или уменьшите интенсивность черной и белой составляющих цветов.</p> <p><b>Контрастность.</b> Увеличьте или уменьшите разность между наиболее светлыми и наиболее темными цветами на странице.</p> <p><b>Фоновая очистка:</b> Удалите бледные цвета с фона отсканированных изображений. Например, если исходный документ напечатан на цветной бумаге, воспользуйтесь этой функцией, чтобы осветлить фон, не изменяя яркости самого изображения.</p> <p><b>Автоматическая коррекция тона:</b> доступно только для поточных принтеров. Принтер автоматически устанавливает настройки <b>Затемнение</b>, <b>Контрастность</b> и <b>Очистка фона</b> на наиболее подходящие для отсканированного документа.</p>
<p><b>Оптим. текст./фото.</b></p>	<p>Оптимизируйте задачу в зависимости от типа сканируемых изображений: текст, графика или фотографии.</p>
<p><b>От края до края</b></p>	<p>Сканирование и печать копии ближе к краям страницы, чем обычно. Печать близко к краям страницы может привести к некоторым проблемам с качеством печати.</p>
<p><b>Удалить кромки</b></p>	<p>Устраните дефекты, например темные границы или следы скоб, удаляя заданные кромки отсканированного изображения.</p>
<p><b>Разобрать по копиям</b></p>	<p>Соберите каждую копию в том же порядке, что и в исходном документе при создании нескольких копий документа.</p>
<p><b>Выравнивать автоматически</b></p> <p><b>ПРИМЕЧАНИЕ.</b> Устанавливается только на потоковых моделях.</p> <p>Этот компонент доступен не для всех версий микропрограмм. Для использования этой функции принтеру может потребоваться обновление микропрограммного обеспечения.</p>	<p>Автоматическое выпрямление сканированного изображения.</p>

**Таблица 5-5** Параметры копирования (продолжение)

Функции	Описание
<p data-bbox="245 260 539 289">Изъятие пустых страниц</p> <p data-bbox="245 310 539 533"><b>ПРИМЕЧАНИЕ.</b> Этот компонент доступен не для всех версий микропрограмм. Для использования этой функции принтеру может потребоваться обновление микропрограммного обеспечения.</p>	<p data-bbox="549 260 1439 344">Уберите пустые страницы в оригинальном документе из отсканированных изображений. Эта функция полезна при сканировании двустороннего оригинала и позволяет убрать из получившегося документа пустые страницы.</p>
<p data-bbox="245 546 539 596">Обнаружение захвата нескольких страниц</p>	<p data-bbox="549 546 1439 705">Включите или отключите обнаружение захвата нескольких страниц. Если функция включена, сканирование останавливается, когда принтер обнаруживает, что в устройство подачи документов попало несколько страниц. Если функция отключена, сканирование будет продолжено при обнаружении подачи нескольких листов, чтобы разрешить сканирование слипшихся страниц, оригиналов приклеенными к ним самоклеящимися заметками или толстой бумаги.</p>

## Дополнительные задания копирования

Перейдите на веб-страницу [www.hp.com/support/ljM634MFP](http://www.hp.com/support/ljM634MFP), [www.hp.com/support/ljM635MFP](http://www.hp.com/support/ljM635MFP), or [www.hp.com/support/ljM636MFP](http://www.hp.com/support/ljM636MFP).

Можно воспользоваться инструкциями для выполнения конкретных заданий копирования, таких как:

- Копирование или сканирование страниц книг и других сшитых документов
- Копирование документов, имеющих разный формат
- Сканирование или копирование обеих сторон удостоверения личности
- Копирование или сканирование документа в формате буклета



---

# 6 Сканирование

- [Настройка сканирования в сообщения электронной почты](#)
- [Настройка сканирования в сетевую папку](#)
- [Настройка сканирования в SharePoint® \(только для моделей с потоковой печатью\)](#)
- [Настройка сканирования на USB-накопитель](#)
- [Сканирование в сообщения электронной почты](#)
- [Сканирование в память](#)
- [Сканирование в сетевую папку](#)
- [Сканирование в SharePoint](#)
- [Сканирование на USB-накопитель](#)
- [Дополнительные параметры при сканировании](#)
- [Решения для бизнеса HP JetAdvantage](#)
- [Дополнительные задания для сканирования](#)

## Дополнительные сведения

Следующая информация является верной на момент публикации.

Для получения помощи по видео см. [www.hp.com/videos/LaserJet](http://www.hp.com/videos/LaserJet).

Дополнительные сведения см. в разделе [www.hp.com/support/ljM634MFP](http://www.hp.com/support/ljM634MFP), [www.hp.com/support/ljM635MFP](http://www.hp.com/support/ljM635MFP),  
or [www.hp.com/support/ljM636MFP](http://www.hp.com/support/ljM636MFP).

В полной справке от HP для этого принтера представлена следующая информация:

- Установка и настройка
- Обучение и использование
- Решение проблем
- Загрузка обновлений ПО и микропрограммы
- Участие в форумах технической поддержки
- Поиск информации по гарантии и нормативной информации

# Настройка сканирования в сообщения электронной почты

- [Введение](#)
- [Перед началом работы](#)
- [Шаг 1. Доступ к встроенному веб-серверу HP \(EWS\)](#)
- [Шаг 2. Настройте параметры сетевой идентификации](#)
- [Шаг 3. Настройка функции сканирования в сообщения электронной почты](#)
- [Шаг 4. Настройка ярлыка быстрого профиля \(опционально\)](#)
- [Шаг 5. Настройка функции сканирования в сообщения электронной почты для использования с Office 365 Outlook \(дополнительно\)](#)

## Введение

В принтере есть возможность сканирования и передачи документа по одному или нескольким адресам электронной почты. Для использования этой функции сканирования принтер должен быть подключен к сети; кроме того, для работы функции требуется ее предварительная настройка. Есть два способа настройки функции сканирования в электронную почту: **Мастер настройки сканирования в электронную почту** для базовой настройки и **Настройка электронной почты** для расширенной настройки. Для настройки функции сканирования в сообщения электронной почты используйте следующую информацию.

## Перед началом работы

Для настройки функции сканирования в электронную почту принтер должен быть подключен к сети.



Администраторам необходимы следующие данные перед началом процесса настройки.

- Административный доступ к принтеру
- Суффикс DNS (например, companyname.com)
- Сервер SMTP (напр., smtp.mycompany.com)





**ПРИМЕЧАНИЕ.** Если вы не знаете имя сервера SMTP, номер порта SMTP или аутентификационные данные, свяжитесь с поставщиком Интернета или электронной почты или системным администратором. Обычно имя сервера SMTP и имя порта можно легко найти в Интернете. Например, в строку поиска можно ввести "имя сервера smtp Gmail" или "имя сервера smtp Yahoo".

- Требования аутентификации сервера SMTP для исходящих сообщений эл. почты, включая имя пользователя и пароль, используемые для аутентификации, при их наличии.



**ПРИМЕЧАНИЕ.** Об ограничениях по цифровой отправке по вашим учетным записям эл. почты см. в документации своего провайдера. Некоторые провайдеры могут временно заблокировать вашу учетную запись при превышении ограничения на отправку.

## Шаг 1. Доступ к встроенному веб-серверу HP (EWS)

1. На главном экране панели управления принтера коснитесь значка информации , затем коснитесь значка сети  для отображения IP-адреса или имени хоста.
2. Откройте веб-браузер и в адресной строке введите IP-адрес или имя хоста точно в том виде, в котором они отображаются на панели управления принтера. Нажмите клавишу **ввода** на клавиатуре компьютера. Откроется EWS.

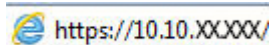
 <https://10.10.XX.XXX/>

 **ПРИМЕЧАНИЕ.** Если в веб-браузере отображается сообщение о том, что доступ к веб-сайту может быть небезопасным, выберите следующий параметр, чтобы перейти на веб-сайт. Доступ к этому веб-сайту не нанесет вреда компьютеру.

## Шаг 2. Настройте параметры сетевой идентификации

 **ПРИМЕЧАНИЕ.** Для настройки параметров электронной почты на вкладке **Сеть** может потребоваться помощь системного администратора.

1. На верхней навигационной панели встроенного веб-сервера (EWS) нажмите **Сеть**.

 **ПРИМЕЧАНИЕ.** Подробнее о настройке сетевых параметров для использования с Office 365 см. "Шаг 5: Настройка функции сканирования в сообщения электронной почты для использования с Office 365 Outlook (дополнительно)".

2. На левой навигационной панели нажмите **Параметры TCP/IP**. Может потребоваться имя пользователя/пароль для доступа к вкладке **Сетевая идентификация** на встроенном веб-сервере.
3. В диалоговом окне **Параметры TCP/IP** выберите вкладку **Сетевая идентификация**.

4. Если в сети требуется DNS, в области **Суффикс домена TCP/IP** проверьте наличие в списке суффикса DNS для почтового клиента. Суффиксы DNS имеют следующий формат: *companyname.com*, *gmail.com* и т.д.

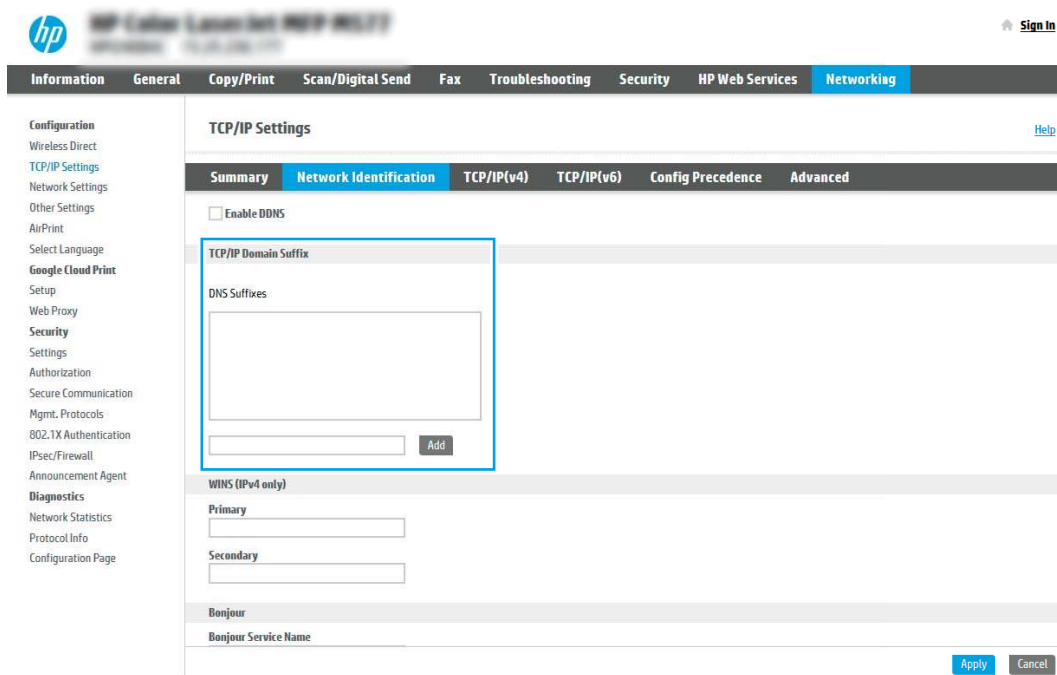

 **ПРИМЕЧАНИЕ.** Если суффикс доменного имени не настроен, используйте IP-адрес.

5. Нажмите **Применить**.
6. Нажмите **ОК**.

### Шаг 3. Настройка функции сканирования в сообщения электронной почты

Два варианта по настройке сканирования в сообщения электронной почты: **Мастер настройки электронной почты** для настройки базовой конфигурации и **Настройка электронной почты** для расширенной конфигурации. Используйте следующие варианты для настройки функции сканирования в сообщения электронной почты:

- [Способ 1. Базовая настройка с помощью мастера настройки электронной почты](#)
- [Способ 2. Расширенная настройка с помощью настройки электронной почты](#)

#### Способ 1. Базовая настройка с помощью мастера настройки электронной почты

Этот параметр открывает **Мастер настройки электронной почты** во встроенном веб-сервере HP (EWS) для базовой настройки.

1. С помощью вкладок навигации в верхней части страницы встроенного веб-сервера нажмите кнопку **Сканирование/Цифровая отправка**.
2. На левой навигационной панели щелкните по **Мастера быстрой настройки электронной почты и сканирования в сетевую папку**.

3. В диалоговом окне **Мастера быстрой настройки электронной почты и сканирования в сетевую папку** щелкните ссылку **Настройка электронной почты**.

 **ПРИМЕЧАНИЕ.** Если появляется сообщение, указывающее, что сканирование электронной почты отключено, нажмите **Продолжить**, чтобы выполнить настройку, и включите функцию сканирования в электронную почту по завершении этой процедуры.

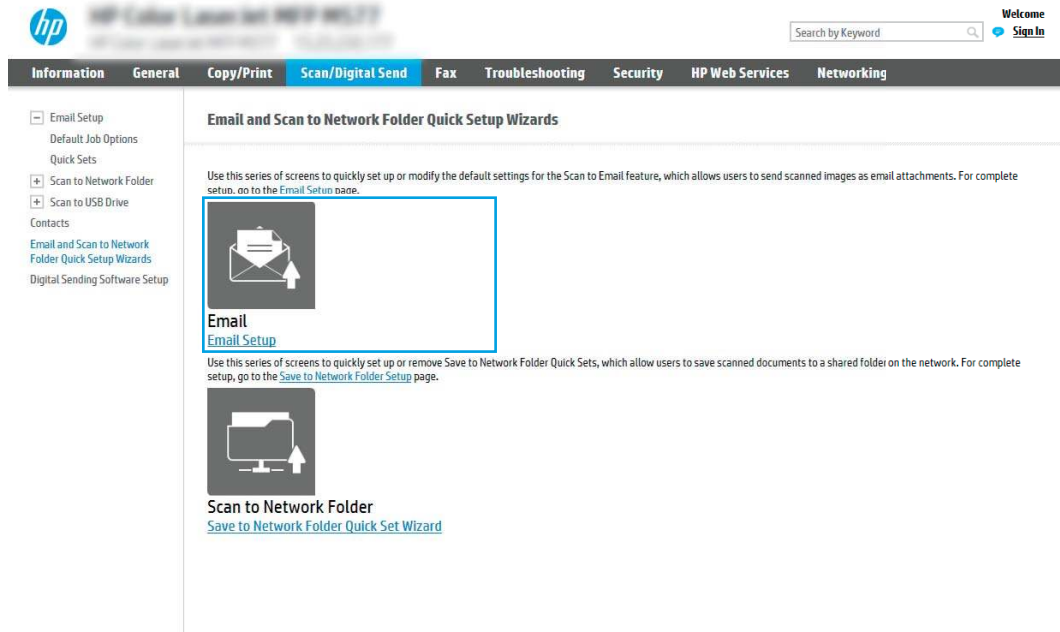

4. В диалоговом окне **Настройка серверов электронной почты (SMTP)** выберите один из следующих вариантов и выполните соответствующие действия:

#### **Вариант 1. Использование сервера, который уже используется другой функцией**

- ▲ Выберите **Использовать сервер, который уже используется для другой функции**, затем нажмите **Далее**.

#### **Вариант 2. Поиск сервера исходящей почты в сети**

 **ПРИМЕЧАНИЕ.** Данный параметр позволяет найти серверы исходящих сообщений SMTP только в границах действия брандмауэра.

- a. Выберите **Поиск сервера исходящей почты в сети**, затем нажмите **Далее**.
- б. Выберите соответствующий сервер из списка **Настройка сервера электронной почты (SMTP)**, затем нажмите **Далее**.
- в. Выберите описание требований проверки подлинности сервера:
  - **На сервере не требуется проверка подлинности.** Выберите **На сервере не требуется проверка подлинности**, затем нажмите **Далее**.
  - ИЛИ–
  - **Сервер требует проверку подлинности.** В раскрывающемся списке выберите вариант аутентификации:

- **Использование учетных данных пользователя для подключения после входа в систему с панели управления.** Выберите **Использовать учетные данные пользователя для подключения после входа в систему с панели управления**, затем нажмите **Далее**.

**-ИЛИ-**

- **Всегда использовать эти учетные данные:** Выберите **Всегда использовать эти учетные данные**, введите **Имя пользователя** и **Пароль**, затем нажмите **Далее**.

### Вариант 3: Добавить SMTP-сервер

- Выберите **Добавление SMTP-сервера**
- Введите **Имя сервера** и **Номер порта**, затем нажмите **Далее**.

---

 **ПРИМЕЧАНИЕ.** В большинстве случаев номер порта по умолчанию менять не нужно.

 **ПРИМЕЧАНИЕ.** Если используется сторонний SMTP-сервер, например Gmail, проверьте SMTP-адрес, номер порта и параметры SSL, полученные с веб-сайта провайдера услуги или из других источников. Как правило, для Gmail SMTP-адрес smtp.gmail.com, номер порта 465, а параметр SSL должен быть активирован.

Проверьте в Интернете, что эти настройки сервера верны на момент настройки.

---

- Выберите подходящий вариант проверки подлинности на сервере:
  - **На сервере не требуется проверка подлинности.** Выберите **На сервере не требуется проверка подлинности**, затем нажмите **Далее**.

**-ИЛИ-**

  - **Сервер требует проверку подлинности.** Выберите нужный вариант из раскрывающегося списка **Сервер требует проверку подлинности**.
    - **Использование учетных данных пользователя для подключения после входа в систему с панели управления.** Выберите **Использовать учетные данные пользователя для подключения после входа в систему с панели управления**, затем нажмите **Далее**.

**-ИЛИ-**

  - **Всегда использовать эти учетные данные:** Выберите **Всегда использовать эти учетные данные**, введите **Имя пользователя** и **Пароль**, затем нажмите **Далее**.

5. В диалоговом окне **Настройка параметров электронной почты** введите следующую информацию для адреса электронной почты отправителя и нажмите кнопку **Далее**.

---

 **ПРИМЕЧАНИЕ.** Если при заполнении полей **От**, **Тема** и **Сообщение** флажок **С возможностью правки пользователем** убран, пользователи не смогут редактировать эти поля с панели управления принтера при отправке электронной почты.

---

Параметр	Описание
От  (обязательно для заполнения)	<p>В раскрывающемся списке <b>От</b> выберите один из следующих вариантов:</p> <ul style="list-style-type: none"> <li>• <b>Адрес пользователя (требуется выполнение входа)</b></li> <li>• <b>Адрес отправителя по умолчанию:</b> Введите адрес электронной почты по умолчанию и отображаемое имя по умолчанию в поля <b>Адрес отправителя электронной почты по умолчанию</b> и <b>Отображаемое имя по умолчанию</b></li> </ul> <p><b>ПРИМЕЧАНИЕ.</b> Создайте для принтера новую учетную запись электронной почты и назначьте ее адресом по умолчанию.</p> <p><b>ПРИМЕЧАНИЕ.</b> Настройте функцию эл. почты таким образом, чтобы от пользователя требовалось выполнение входа в систему, чтобы использовать эту функцию. Это позволит предотвратить отправку эл. почты с чужих адресов.</p>
Тема  (необязательно)	Введите текст по умолчанию для поля темы сообщений эл. почты.
Сообщение  (необязательно)	<p>Стандартный текст сообщения.</p> <p>Чтобы это текстовое сообщение использовалось для всех электронных писем, отправляемых с принтера, отмените флажок <b>С возможностью правки пользователем</b> для <b>Сообщение</b>.</p>

6. В области **Настройка параметров файла сканирования** задайте параметры сканирования по умолчанию, затем нажмите **Далее**.

Параметр	Описание
Тип файла	<p>Выберите тип файла по умолчанию для отсканированного документа:</p> <ul style="list-style-type: none"> <li>• PDF</li> <li>• JPEG</li> <li>• TIFF</li> <li>• MTIFF</li> <li>• .XPS</li> <li>• PDF/A</li> </ul>
Цветн./черн.	<p>Выберите настройку цвета по умолчанию для отсканированного документа:</p> <ul style="list-style-type: none"> <li>• Цветная печать</li> <li>• Черный</li> <li>• Черный/серый</li> <li>• Автообнаружение</li> </ul>

Параметр	Описание
Качество и размер файла	Выберите качество вывода по умолчанию для отсканированного документа: <ul style="list-style-type: none"><li>• Низкое (небольшой файл)</li><li>• Среднее</li><li>• Высокое (большой файл)</li></ul>
Разрешение	Выберите разрешение по умолчанию для отсканированного документа: <ul style="list-style-type: none"><li>• 75 dpi</li><li>• 150 dpi</li><li>• 200 dpi</li><li>• 300 dpi</li><li>• 400 dpi</li><li>• 600 dpi</li></ul>

7. Проверьте область **Сводка** и нажмите **Готово** для завершения настройки.

## Способ 2. Расширенная настройка с помощью настройки электронной почты

1. На верхней навигационной панели встроенного веб-сервера (EWS) нажмите **Сканирование/Цифровая Отправка**, затем нажмите кнопку **Настройка электронной почты** на левой навигационной панели.



**ПРИМЕЧАНИЕ.** По умолчанию на странице настройки электронной почты отображаются основные параметры настройки сканирования в электронную почту. Для доступа к дополнительным параметрам нажмите **Дополнительные параметры** в нижней части страницы.

2. В диалоговом окне **Настройка электронной почты** отметьте флажком **Разрешить сканирование в сообщения электронной почты**. Если этот флажок снят, функция на панели управления принтера останется недоступной.

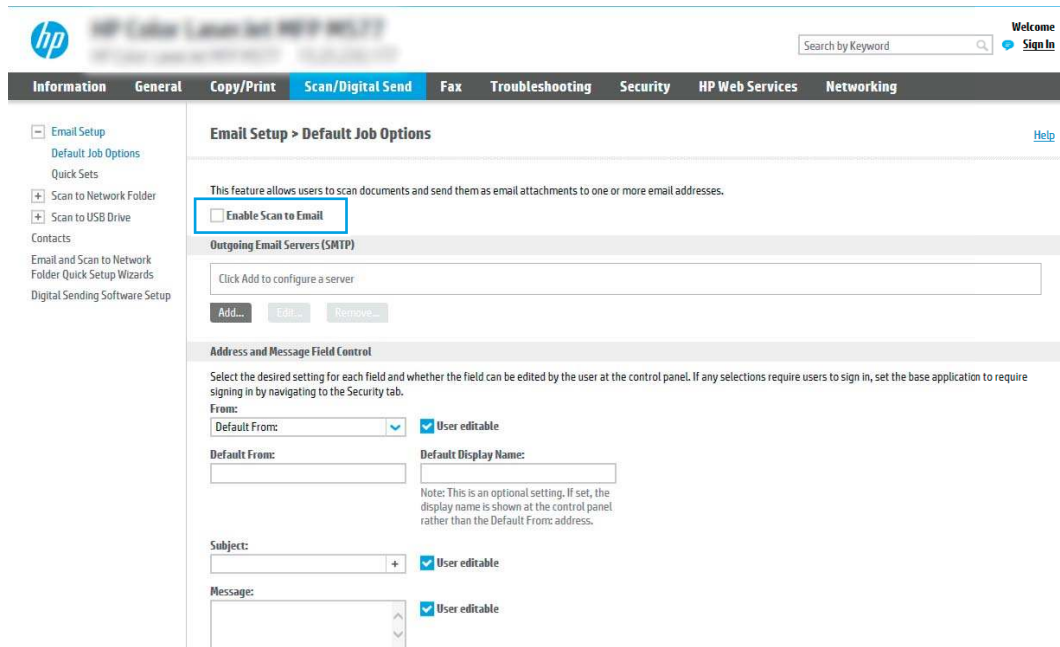

3. В области **Серверы исходящей почты (SMTP)** выполните одно из следующих действий:

- Выберите один из отображенных серверов.
- Нажмите **Добавить** для запуска Мастера настройки SMTP.
  1. В Мастере настройки SMTP выберите одно из следующего:
    - **Вариант 1. Я знаю мой адрес сервера SMTP или имя узла:** Введите адрес SMTP-сервера, затем нажмите **Далее**
    - **Вариант 2.** Если адрес сервера SMTP не известен, выберите **Поиск сервера исходящей почты в сети** и нажмите **Далее**. Выберите сервер и нажмите **Далее**.

---

 **ПРИМЕЧАНИЕ.** Если сервер SMTP уже был настроен для другой функции принтера, появится возможность выбора параметра **Использовать сервер, задействованный для другой функции**. Выберите данный параметр, затем выполните настройку, чтобы использовать для функции эл. почты.

---

2. В диалоговом окне **Укажите базовые сведения, необходимые для подключения к серверу** выберите варианты для использования и нажмите **Далее**.

---

 **ПРИМЕЧАНИЕ.** На некоторых серверах могут возникать проблемы при отправке или приеме эл. писем, размер которых превышает 5 МБ. Такие проблемы можно избежать, указав значение для **Разбивать электронные письма больше (МБ)**.

 **ПРИМЕЧАНИЕ.** В большинстве случаев номер порта по умолчанию менять не нужно. Но при использовании параметра **Включить протокол SMTP SSL** необходимо использовать порт 587.

 **ПРИМЕЧАНИЕ.** Если в качестве службы электронной почты используется Google™ Gmail, установите флажок **Включить протокол SMTP SSL**. Как правило, для Gmail SMTP-адрес smtp.gmail.com, номер порта 465, а параметр SSL должен быть активирован.

Проверьте в Интернете, что эти настройки сервера верны на момент настройки.

---

3. В диалоговом окне **Требования к проверке подлинности на сервере** выберите вариант, который требуется на сервере:
- **На сервере не требуется проверка подлинности**, затем нажмите **Далее**.
  - **Сервер требует проверку подлинности**
    - В раскрывающемся списке выберите **Использовать учетные данные пользователя для подключения после входа в систему с панели управления**, затем нажмите **Далее**.
    - В раскрывающемся списке выберите **Всегда использовать следующие учетные данные**, введите **Имя пользователя** и **Пароль**, затем нажмите **Далее**.

---

 **ПРИМЕЧАНИЕ.** При использовании учетных данных вошедшего в систему пользователя настройте функцию эл. почты таким образом, чтобы от пользователя требовалось выполнение входа в систему на панели управления принтера. Чтобы запретить гостевой доступ к электронной почте, отмените флажок для эл. почты в колонке **Гостевой пользователь устройства** в области **Политика регистрации и разрешений** в диалоговом окне **Контроль доступа** на вкладке **Безопасность**. Значок изменится с галочки на замок.

---

4. В диалоговом окне **Использование сервера** выберите функции принтера, которые будут отправлять эл. письма через SMTP-сервер, затем нажмите **Далее**.

---

 **ПРИМЕЧАНИЕ.** Если на сервере требуется аутентификация, потребуется имя пользователя и пароль для отправки автоматических оповещений и отчетов от принтера.

---

5. В диалоговом окне **Сводка и проверка** введите действующий адрес электронной почты в поле **Отправить тестовое сообщение электронной почты по адресу:** и нажмите **Проверить**.
6. Проверьте параметры и нажмите **Готово**, чтобы завершить настройку сервера исходящей почты.

4. В области **Настройка полей адреса и сообщений** введите **От:** и все другие дополнительные настройки.

Параметры **Настройка полей адреса и сообщений:**

Функция	Описание
<b>Ограничения на поля адреса<sup>1</sup></b>	<p>Укажите, должны ли пользователи выбирать адрес электронной почты из адресной книги или им позволено вводить адрес вручную.</p> <p><b>ПРЕДУПРЕЖДЕНИЕ.</b> Если выбран вариант <b>Пользователи должны выбирать из адресной книги</b>, и если какие-либо из полей адреса также настроены как <b>С возможностью правки пользователем</b>, то изменения в этих полях приводят к изменению соответствующих величин в адресной книге.</p> <p>Чтобы предотвратить изменение пользователями контактов в адресной книге с панели управления принтера, перейдите на страницу <b>Контроль доступа</b> на вкладке <b>Безопасность</b> и запретите для <b>гостевого доступа</b> изменение адресной книги.</p>
<b>Разрешить неверные форматы адресов электронной почты<sup>1</sup></b>	<p>Выберите, чтобы разрешить недопустимые форматы адресов эл. почты.</p>
<b>Доступно для редактирования пользователем</b>	<p>Чтобы для всех эл. писем, отправляемых с принтера, использовались <b>Адрес отправителя по умолчанию</b> и <b>Отображаемое имя по умолчанию</b> (если пользователь не выполнил вход в систему), не устанавливайте флажок <b>С возможностью правки пользователем</b>.</p> <p>Если при заполнении полей адреса флажок <b>С возможностью правки пользователем</b> убран, пользователи не смогут редактировать эти поля с панели управления принтера при отправке электронной почты. Для использования функции "отправить мне" отмените флажок <b>С возможностью правки пользователем</b> для всех полей адреса, включая поля <b>От:</b>, <b>Кому:</b>, <b>Копия:</b> и <b>СК:</b>, затем настройте функцию эл. почты таким образом, чтобы использовалось для поля <b>От:</b> адреса эл. почты пользователей, и для <b>Кому:</b> их адрес эл. почты.</p>
<b>Адрес отправителя по умолчанию и Отображаемое имя по умолчанию:</b>	<p>Введите адрес эл. почты или имя для поля <b>От:</b> сообщения эл. почты.</p> <p><b>ПРИМЕЧАНИЕ.</b> Создайте для принтера новую учетную запись электронной почты и назначьте ее адресом по умолчанию.</p> <p><b>ПРИМЕЧАНИЕ.</b> Настройте функцию эл. почты таким образом, чтобы от пользователя требовалось выполнение входа в систему, чтобы использовать эту функцию. Это позволит предотвратить отправку эл. почты с чужих адресов.</p>
<b>Кому:<sup>1</sup></b>	<p>Введите адрес эл. почты получателя (Кому) эл. письма.</p>
<b>Копия:<sup>1</sup></b>	<p>Введите адрес эл. почты получателя копии эл. письма.</p>
<b>СК:<sup>1</sup></b>	<p>Введите адрес эл. почты получателя слепой копии (СК) эл. письма.</p>
<b>Тема:</b>	<p>Введите текст по умолчанию для поля темы сообщений эл. почты.</p>
<b>Сообщение:</b>	<p>Стандартный текст сообщения. Чтобы это текстовое сообщение использовалось для всех эл. писем, отправляемых с принтера, отмените флажок <b>С возможностью правки пользователем</b> для <b>Сообщение:</b>.</p>

<sup>1</sup> Этот параметр доступен только на странице "Дополнительные параметры".

5. В области **Подпись и шифрование** задайте параметры подписи и шифрования.

 **ПРИМЕЧАНИЕ.** Эти параметры доступны только на странице "Дополнительные параметры".

Параметры **Подпись и шифрование:**

Функция	Описание
<b>Подпись</b>	Укажите, следует ли подписывать сертификат безопасности.  Установите флажок <b>С возможностью правки пользователем</b> , чтобы этот параметр можно было редактировать с панели управления принтера.
<b>Алгоритм хеширования</b>	Выберите алгоритм подписи сертификата.
<b>Шифрование</b>	Выберите, использовать ли шифрование для эл. почты.  Установите флажок <b>С возможностью правки пользователем</b> , чтобы этот параметр можно было редактировать с панели управления принтера.
<b>Алгоритм шифрования</b>	Выберите алгоритм для шифрования эл. почты.
<b>Атрибут для открытого ключа получателя</b>	Укажите, какой атрибут следует использовать для получения сертификата открытого ключа получателя от LDAP.
<b>Использовать сертификат открытого ключа получателя для проверки получателя</b>	Выберите этот параметр, чтобы использовать сертификат открытого ключа получателя для проверки получателя

- В области **Оповещения** укажите, когда пользователи будут получать уведомления об отправленных письмах. При настройке по умолчанию используется адрес электронной почты вошедшего в систему пользователя. Если адрес электронной почты получателя пустой, оповещение не высылается.
- В области **Параметры сканирования** задайте параметры сканирования по умолчанию.



**ПРИМЕЧАНИЕ.** Эти параметры доступны только на странице "Дополнительные параметры".

#### Параметры сканирования:

Функция	Описание
<b>Формат оригинала</b>	Укажите формат оригинала документа.
<b>Стороны оригинала</b>	Выберите односторонний или двусторонний оригинал документа.
<b>Оптим. текст./фото.</b>	Выберите оптимизацию на выходе для конкретного типа содержимого.
<b>Ориентация содержимого</b>	Выберите ориентацию содержимого оригинала на странице: <b>Книжная</b> или <b>Альбомная</b> .
<b>Очистка фона</b>	Выберите значение для удаления фоновых изображений или фоновой цвета низкой интенсивности.
<b>Затемнение.</b>	Выберите значение, чтобы отрегулировать яркость файла.
<b>Контраст</b>	Выберите значение, чтобы отрегулировать контрастность файла.
<b>Резкость</b>	Выберите значение, чтобы отрегулировать резкость файла.
<b>Предпросм. изобр.</b>	Выберите, будет ли обязательным или необязательным предварительный просмотр задания, или его можно отключить.
<b>Параметры обрезки</b>	Выберите, будет ли разрешена обрезка задания, а также параметры обрезки.
<b>Удалить кромки</b>	Выберите этот параметр, чтобы указать ширину удаления кромки полей в дюймах или миллиметрах для передней и задней стороны задания.

- В области **Параметры файла** задайте параметры файла по умолчанию.

#### Параметры файла:

Функция	Описание
Префикс имени файла <sup>1</sup>	Задайте префикс имени файла по умолчанию для файлов, сохраняемых в сетевой папке.
Имя файла	Имя файла по умолчанию для сохраняемого файла.  Установите флажок <b>С возможностью правки пользователем</b> , чтобы этот параметр можно было редактировать с панели управления принтера.
Суффикс имени файла <sup>1</sup>	Задайте суффикс имени файла по умолчанию для файлов, сохраняемых в сетевой папке.  Повторяющийся суффикс имени файла по умолчанию [filename]_YYYYMMDDT
Предварительный просмотр имени файла <sup>1</sup>	Выберите имя файла, затем нажмите <b>Обновить предварительный просмотр</b> .
Формат нумерации файла <sup>1</sup>	Выберите формат имени файла для случаев, когда задание разбивается на несколько файлов.
Добавлять нумерацию, если в задании только один файл (например, _1–1) <sup>1</sup>	Выберите этот параметр, чтобы добавить нумерацию к имени файла, если в задании есть только один файл.
Тип файла	Выберите формат файла для сохраняемого файла.  Установите флажок <b>С возможностью правки пользователем</b> , чтобы этот параметр можно было редактировать с панели управления принтера.
Высокое сжатие (маленький файл) <sup>1</sup>	Используйте этот параметр, чтобы сжать файл сканирования, что позволит уменьшить размер файла. Однако процесс сканирования при выборе высокого сжатия файла может занять больше времени, чем при обычном сжатии файла.
Шифрование PDF <sup>1</sup>	Если тип файла PDF, данная функция выполняет шифрование готового файла PDF. В процессе шифрования следует указать пароль. Тот же пароль следует вводить при открытии файла. Пользователю будет предложено ввести пароль перед сканированием заданий, если он не был задан до нажатия кнопки "Пуск".
Разрешение	Задайте разрешение для файла. Чем выше разрешение, тем больше точек приходится на дюйм (dpi) и тем выше детализация изображения. При пониженном разрешении на каждый дюйм приходится меньше точек, а значит, уменьшается детализация; в то же время файл становится компактнее.
Качество и размер файла	Задайте уровень качества для файла. Для высокого качества изображения требуется больший размер файла, чем для изображений более скромного качества, также для таких файлов передача занимает больше времени.
Цветн./черн.	Укажите, делать ли копии для в цвете, в оттенках серого или черно-белыми.
Без чистых страниц <sup>1</sup>	Если опция <b>Без чистых страниц</b> активна, пустые страницы будут игнорироваться.
Создание нескольких файлов <sup>1</sup>	Используйте этот параметр для сканирования страниц в отдельные файлы на основе заданного максимального количества страниц на файл.

<sup>1</sup> Этот параметр доступен только на странице "Дополнительные параметры".

9. Проверьте правильность выбранных параметров, затем нажмите **Применить** для завершения настройки.

## Шаг 4. Настройка ярлыка быстрого профиля (опционально)

Быстрые профили – это необязательные ярлыки заданий, которые доступны на начальном экране или в приложении управления быстрыми профилями на принтере.

1. В области **Настройка электронной почты** на левой навигационной панели щелкните **Быстрые профили**.
2. Выберите один из следующих вариантов.

- Выберите существующий быстрый профиль под Приложения быстрых профилей в таблице.
- ИЛИ-**
- Нажмите **Добавить**, чтобы запустить Мастер создания быстрых профилей.
3. При выборе **Добавить** открывается страница **Настройка быстрых профилей**. Предоставьте следующие сведения:
    - **Название быстрого профиля:** Введите заголовок для нового быстрого профиля.
    - **Описание быстрого профиля:** Укажите описание Быстрого профиля.
    - **Параметр запуска Быстрых профилей:** Для настройки запуска Быстрых профилей выберите **Введите приложение и нажмите "Пуск"** или **Быстрый запуск при выборе на главном экране**.
  4. Определите следующие параметры для быстрого профиля: Настройка полей адреса и сообщений, Подпись и шифрование, Оповещения, Параметры сканирования, Параметры файла.
  5. Чтобы сохранить быстрый профиль, нажмите кнопку **Готово**.

## Шаг 5. Настройка функции сканирования в сообщения электронной почты для использования с Office 365 Outlook (дополнительно)

### Введение

Microsoft Office 365 Outlook – это электронная почта от Microsoft на основе облака, в которой для передачи и получения писем используется SMTP-сервер Microsoft. Выполните следующие действия, что с панели управления принтера можно было отправлять письма с использованием учетной записи Office 365 Outlook.



**ПРИМЕЧАНИЕ.** Чтобы настроить параметры в EWS, необходимо наличие учетной записи электронной почты в Office 365 Outlook.

### Настройка сервера исходящей почты (SMTP) для отправки писем от учетной записи Office 365 Outlook

1. На верхней навигационной панели встроенного веб-сервера (EWS) нажмите **Сеть**.
2. На левой навигационной панели нажмите **Параметры TCP/IP**.
3. В области **Параметры TCP/IP** выберите вкладку **Сетевая идентификация**.

4. Если в сети требуется DNS, в области **Суффикс домена TCP/IP** проверьте наличие в списке суффикса DNS для почтового клиента. Суффиксы DNS имеют следующий формат: *companyname.com*, *Gmail.com* и т.д.

The screenshot shows the HP ePrint web interface. The top navigation bar includes 'Information', 'General', 'Copy/Print', 'Scan/Digital Send', 'Fax', 'Troubleshooting', 'Security', 'HP Web Services', and 'Networking'. The left sidebar lists various configuration options under 'Configuration', 'Security', and 'Diagnostics'. The main content area is titled 'TCP/IP Settings' and has a sub-tab 'Network Identification' selected. Under this tab, there is a section for 'TCP/IP Domain Suffix' which is highlighted with a blue box. This section contains an unchecked 'Enable DNS' checkbox, a text input field for 'DNS Suffixes', and an 'Add' button. Below this are sections for 'WINS (IPv4 only)' with 'Primary' and 'Secondary' input fields, and 'Bonjour' with a 'Bonjour Service Name' input field. 'Apply' and 'Cancel' buttons are located at the bottom right of the settings area.

 **ПРИМЕЧАНИЕ.** Если суффикс доменного имени не настроен, используйте IP-адрес.

5. Нажмите **Применить**.
6. Перейдите на вкладку **Сканирование/цифровая передача**.
7. В левой панели навигации нажмите **Настройка электронной почты**.

8. На странице **Настройка электронной почты** отметьте флажком **Разрешить сканирование в сообщения электронной почты**. Если этот флажок недоступен, функция на панели управления принтера останется недоступной.

The screenshot shows the HP printer control panel web interface. The main navigation bar includes 'Information', 'General', 'Copy/Print', 'Scan/Digital Send', 'Fax', 'Troubleshooting', 'Security', 'HP Web Services', and 'Networking'. The 'Scan/Digital Send' tab is active. On the left, there is a sidebar with 'Email Setup' expanded, showing 'Default Job Options', 'Quick Sets', 'Scan to Network Folder', and 'Scan to USB Drive'. The main content area is titled 'Email Setup > Default Job Options'. A message states: 'This feature allows users to scan documents and send them as email attachments to one or more email addresses.' Below this, the 'Enable Scan to Email' checkbox is highlighted with a red box. Underneath, the 'Outgoing Email Servers (SMTP)' section has a text input field with the placeholder 'Click Add to configure a server' and buttons for 'Add...', 'Edit...', and 'Remove...'. The 'Address and Message Field Control' section has a note: 'Select the desired setting for each field and whether the field can be edited by the user at the control panel. If any selections require users to sign in, set the base application to require signing in by navigating to the Security tab.' It includes fields for 'From:' (Default From dropdown, User editable checkbox), 'Default From:' (text input), 'Default Display Name:' (text input), 'Subject:' (text input with a plus sign, User editable checkbox), and 'Message:' (text input, User editable checkbox).

9. В области **Серверы исходящей почты (SMTP)** нажмите **Добавить**, чтобы запустить Мастер настройки SMTP.
10. В поле **Я знаю адрес SMTP или имя хоста** введите [smtp.onoffice.com](http://smtp.onoffice.com), затем нажмите **Далее**.
11. В диалоговом окне **Настройка основной информации, необходимой для подключения к серверу** в поле **Номер порта** введите **587**.

 **ПРИМЕЧАНИЕ.** На некоторых серверах могут возникать проблемы при отправке или приеме эл. писем, размер которых превышает 5 МБ. Такие проблемы можно избежать, указав значение для **Разбивать электронные письма больше (МБ)**.

12. Поставьте флажок **Включить протокол SMTP SSL**, затем нажмите **Далее**.
13. В диалоговом окне **Требования к проверке подлинности на сервере** укажите следующие сведения:
- Выберите **На сервере требуется проверка подлинности**.
  - В раскрывающемся списке выберите **Всегда использовать следующие учетные данные**
  - В поле **Имя пользователя** введите адрес электронной почты Office 365 Outlook.
  - В поле **Пароль** введите пароль учетной записи Office 365 Outlook, затем нажмите **Далее**.
14. В диалоговом окне **Использование сервера** выберите функции принтера, которые будут отправлять эл. письма через SMTP-сервер, затем нажмите **Далее**.
15. В диалоговом окне **Сводка и проверка** введите действующий адрес электронной почты в поле **Отправить тестовое сообщение электронной почты по адресу:** и нажмите **Проверить**.
16. Проверьте параметры и нажмите **Готово**, чтобы завершить настройку сервера исходящей почты.

# Настройка сканирования в сетевую папку

- [Введение](#)
- [Перед началом работы](#)
- [Шаг 1. Доступ к встроенному веб-серверу HP](#)
- [Шаг 2. Настройка сканирования в сетевую папку](#)

## Введение

В данном документе описывается процедура активации и настройки функции сканирования в сетевую папку. В принтере есть возможность сканирования и сохранения документа в сетевую папку. Для использования этой функции сканирования принтер должен быть подключен к сети; кроме того, для работы функции требуется ее предварительная настройка. Есть два способа настройки функции сканирования в сетевую папку: **Мастер настройки сохранения в сетевую папку** для базовой настройки и **Настройка сохранения в сетевую папку** для расширенной настройки.

## Перед началом работы

---

 **ПРИМЕЧАНИЕ.** Для настройки функции сканирования в сетевую папку принтер должен быть подключен к сети.

---

Администраторам необходимы следующие данные перед началом процесса настройки.



- Административный доступ к принтеру
- Полное доменное имя (FQDN) (например, \\servername.us.companyname.net\scans) папки назначения ИЛИ IP-адрес сервера (например, \\16.88.20.20\scans).

---

 **ПРИМЕЧАНИЕ.** "Сервер" в данном случае означает компьютер, на котором находится папка.

---

## Шаг 1. Доступ к встроенному веб-серверу HP

1. На главном экране панели управления принтера коснитесь значка информации , затем коснитесь значка сети  для отображения IP-адреса или имени хоста.
2. Откройте веб-браузер и в адресной строке введите IP-адрес или имя хоста точно в том виде, в котором они отображаются на панели управления принтера. Нажмите клавишу **ввода** на клавиатуре компьютера. Откроется EWS.

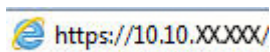

---

 **ПРИМЕЧАНИЕ.** Если в веб-браузере отображается сообщение о том, что доступ к веб-сайту может быть небезопасным, выберите следующий параметр, чтобы перейти на веб-сайт. Доступ к этому веб-сайту не нанесет вреда компьютеру.

---

## Шаг 2. Настройка сканирования в сетевую папку

### Способ 1. Использование Мастера настройки сканирования в сетевую папку

Этот параметр открывает Мастер настройки из встроенного веб-сервера HP (EWS) для принтера. Мастера настройки содержат параметры для настройки базовой конфигурации.

1. С помощью вкладок навигации в верхней части страницы встроенного веб-сервера щелкните вкладку **Сканирование/Цифровая отправка**.
2. На левой навигационной панели щелкните по **Мастера быстрой настройки электронной почты и сканирования в сетевую папку**.
3. Выберите ссылку **Мастер настройки быстрого профиля сохранения в сетевую папку**.
4. В диалоговом окне **Добавление или удаление быстрого профиля сохранения в сетевую папку** нажмите **Добавить**.

---

 **ПРИМЕЧАНИЕ.** Быстрые профили – это ярлыки заданий, которые доступны на начальном экране принтера или в приложении управления быстрыми профилями.

 **ПРИМЕЧАНИЕ.** Минимальные настройки функции сохранения в сетевую папку можно выполнить без создания быстрого профиля. Но без создания быстрого профиля необходимо вводить на панели управления сведения о папке назначения для каждого задания сканирования. Набор быстрых установок требуется, чтобы добавить метаданные функции сохранения в сетевую папку.

---

5. В диалоговом окне **Добавление быстрого профиля папки** укажите следующие сведения:
  - a. В поле **Заголовок быстрого профиля** введите заголовок.

---

 **ПРИМЕЧАНИЕ.** Лучше придумать легко запоминающийся заголовок (например, "Сканирование и сохранение в папку").

---

- b. В поле **Описание быстрого профиля** введите описание с пояснением, что будет сохраняться при помощи быстрого профиля.
- v. Нажмите **Далее**.

6. В диалоговом окне **Настройка папки назначения** укажите следующие сведения:

- a. В поле **Путь к папке UNC** введите путь к папке, куда будут сохраняться файлы сканирования.

Путь к папке можно указать в виде полного доменного имени (FQDN) (например, \servername.us.companyname.net\scans) или IP-адреса сервера (например, \\16.88.20.20\scans). Убедитесь, что путь к папке (например, \scans) является полным доменным именем (FQDN) или IP-адресом.

---

 **ПРИМЕЧАНИЕ.** Полное доменное имя может быть более надежным параметром по сравнению с IP-адресом. Если сервер получает свой IP-адрес по протоколу DHCP, IP-адрес может измениться. Но соединение по IP-адресу может быть быстрее, т.к. при этом не требуется обращение к DNS-серверу для нахождения целевого сервера.

---

- b. В раскрывающемся списке **Параметры аутентификации** выберите один из следующих вариантов:
  - **Использовать учетные данные пользователя для подключения после входа в систему с панели управления**
  - **Всегда использовать эти учетные данные**

---

 **ПРИМЕЧАНИЕ.** При выборе **Всегда использовать следующие учетные данные** необходимо вводить имя пользователя и пароль в соответствующие поля, а доступ принтера к папке должен быть подтвержден нажатием кнопки **Проверить доступ**.

---

- v. В поле **Домен Windows** введите домен Windows.

---

 **СОВЕТ:** Чтобы найти домен Windows в ОС Windows 7, нажмите кнопку **Пуск**, выберите **Панель управления**, затем – **Система**.

Чтобы найти домен Windows в ОС Windows 8, нажмите **Понск**, введите в поле поиска **Система** и выберите **Система**.

Домен указан в разделе **Имя компьютера, домен и параметры рабочей группы**.

---

- г. Нажмите **Далее**.
7. В диалоговом окне **Настройка параметров файла сканирования** задайте параметры по умолчанию для быстрых профилей, затем нажмите **Далее**.
  8. Проверьте диалоговое окно **Сводка** и нажмите **Готово**.

## Способ 2. Настройка параметров сканирования в сетевую папку

Данный параметр позволяет выполнить расширенную настройку функции сохранения в сетевую папку при помощи встроенного веб-сервера HP (EWS) для принтера.

### Шаг 1. Начало настройки

1. Перейдите на вкладку **Сканирование/цифровая передача**.
2. В левом навигационном меню нажмите ссылку **Настройка сканирования в сетевую папку**.

### Шаг 2. Настройка параметров сканирования в сетевую папку

1. На странице **Настройка сканирования в сетевую папку** установите флажок **Включить сканирование в сетевую папку**. Если этот флажок снят, функция на панели управления принтера останется недоступной.
2. В области "Сканирование в сетевую папку" на левой навигационной панели щелкните **Быстрые профили**. Щелкните **Добавить**, чтобы открыть диалоговое окно **Настройка быстрых профилей**.

---

 **ПРИМЕЧАНИЕ.** Быстрые профили – это ярлыки заданий, которые доступны на начальном экране принтера или в приложении управления быстрыми профилями.

 **ПРИМЕЧАНИЕ.** Минимальные настройки функции **Сканирование в сетевую папку** можно выполнить без создания быстрого профиля. Но без создания быстрого профиля необходимо вводить на панели управления сведения о папке назначения для каждого задания сканирования. Быстрый профиль требуется, чтобы добавить метаданные функции сканирования в сетевую папку.

---

Чтобы выполнить полную настройку функции сканирования в сетевую папку, завершите настройку быстрых профилей.

### Диалоговое окно 1: Настройка названия быстрого профиля, описания и вариантов взаимодействия с пользователем на панели управления

В диалоговом окне **Настройка расположения кнопки быстрого профиля и варианты взаимодействия с пользователем на панели управления** можно указать местоположение кнопки **Быстрых профилей** на панели управления принтера и настроить уровень взаимодействия пользователя с системой с панели управления.

1. В поле **Название быстрого профиля** введите название.

---

 **ПРИМЕЧАНИЕ.** Лучше придумать легко запоминающийся заголовок (например, "Сканирование и сохранение в папку").

---

2. В поле **Описание быстрого профиля** введите описание с пояснением, что будет сохраняться при помощи быстрого профиля.
3. В раскрывающемся списке **Расположение кнопки профилей** выберите один из следующих вариантов:
  - Вариант 1. **Введите приложение, затем нажмите кнопку "Запуск"**
  - Вариант 2. **Быстрый запуск при выборе**  
Выберите один из следующих вариантов запросов:
    - **Запрос на исходные стороны**
    - **Запрос на дополнительные страницы**
    - Включить предпросмотр

---

 **ПРИМЕЧАНИЕ.** Если выбрано **Быстрый запуск при выборе**, в следующем шаге следует указать папку назначения.

---

4. Нажмите **Далее**.

#### Диалоговое окно 2: Параметры папки

В диалоговом окне **Параметры папки** можно настроить типы папок, в которые сохраняются отсканированные документы.

Есть два типа папок назначения:

- Общие папки или FTP-папки
- Личные общие папки

Есть два типа разрешений папки:

- Доступ с правом чтения и записи
- Доступ только с правом записи

Далее приводится описание настройки параметров папки.

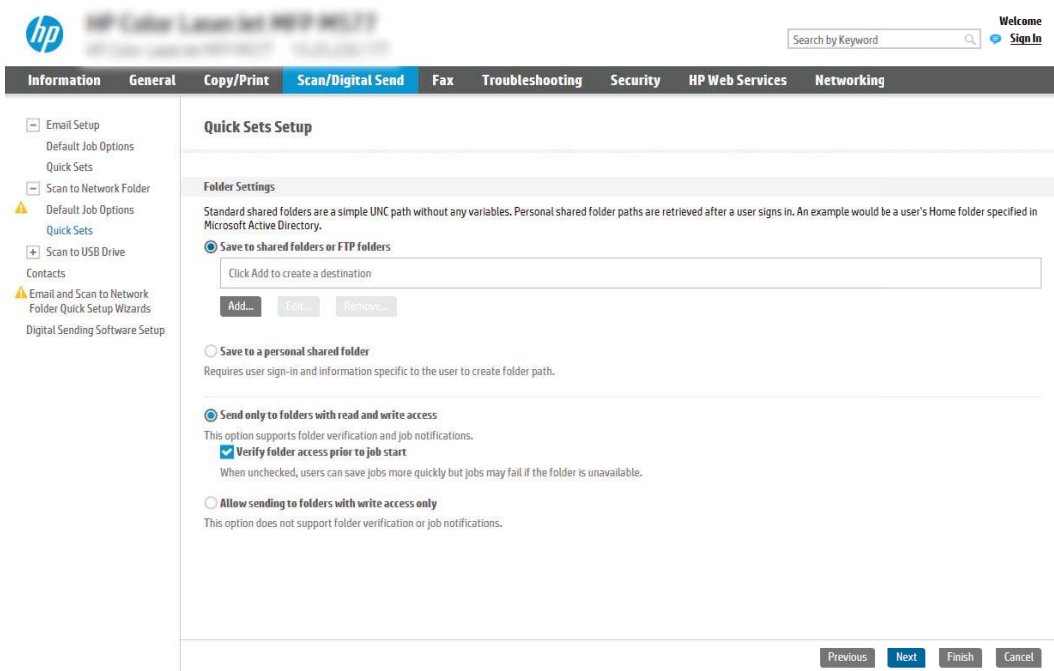

## Настройки папки назначения для отсканированных документов

### Вариант 1. Общие папки или FTP-папки

Для сохранения отсканированных документов в стандартную общую папку или FTP-папку выполните следующие действия:

1. Если еще не выбрано, выберите **Сохранять в стандартную общую сетевую папку**.
2. Нажмите **Добавить...**. Откроется диалоговое окно **Добавить путь к сетевой папке**.
3. В диалоговом окне **Добавить путь к сетевой папке** выберите один из следующих вариантов:
  - **Вариант 1. Сохранить в стандартной общей сетевой папке**



- Email Setup
  - Default Job Options
  - Quick Sets
- Scan to Network Folder
  - Default Job Options
  - Quick Sets
- Scan to USB Drive
- Contacts
- Email and Scan to Network Folder Quick Setup Wizards
- Digital Sending Software Setup

## Quick Sets Setup

## Add Network Folder Path

 Save to a standard shared network folder

UNC Folder Path:

  
(\\path\path)

Custom Subfolder:

Appends a custom subfolder at end of the folder path.

 Restrict subfolder access to user

Folder Path Preview:

Update Preview

Some Custom Subfolder values will be updated only when the Quick Set is used.

Authentication Settings:

Use credentials of user to connect after Sign In at the control panel

Windows Domain:

 Save to an FTP Server

A Workstation or Server that has a File Transfer Protocol (FTP) service installed and configured.

OK Cancel



**ПРИМЕЧАНИЕ.** Подробнее о создании общих сетевых папок см. в [Настройка общей папки](#) (с04431534).

1. Если еще не выбрано, выберите **Сохранять в стандартную общую сетевую папку**.
2. В поле **Путь к папке UNC** введите путь к папке.

Путь к папке можно указать в виде полного доменного имени (FQDN) (например, \\servername.us.companyname.net\scans) или IP-адреса сервера (например, \\16.88.20.20\scans). Убедитесь, что путь к папке (например, \\scans) является полным доменным именем (FQDN) или IP-адресом.



**ПРИМЕЧАНИЕ.** Полное доменное имя может быть более надежным параметром по сравнению с IP-адресом. Если сервер получает свой IP-адрес по протоколу DHCP, IP-адрес может измениться. Но соединение по IP-адресу может быть быстрее, т.к. при этом не требуется обращение к DNS-серверу для нахождения целевого сервера.

3. Чтобы для отсканированных документов автоматически создавались вложенные папки в папке назначения, выберите формат имени вложенных папок в списке **Пользовательские подпапки**.  
Чтобы доступ к папке был только у пользователя, который создал задание сканирования, выберите **Доступ к подпапке только для пользователя**.
4. Для просмотра полного пути к отсканированным документам нажмите **Обновить предварительный просмотр**.
5. В раскрывающемся списке **Параметры аутентификации** выберите один из следующих вариантов:
  - Использовать учетные данные пользователя для подключения после входа в систему с панели управления**
  - Всегда использовать эти учетные данные**

 **ПРИМЕЧАНИЕ.** Если выбрано **Всегда использовать эти учетные данные**, необходимо вводить имя пользователя и пароль в соответствующие поля.

6. В поле **Домен Windows** введите домен Windows.

 **ПРИМЕЧАНИЕ.** Чтобы найти домен Windows в ОС Windows 7, нажмите кнопку **Пуск**, выберите **Панель управления**, затем – **Система**.

Чтобы найти домен Windows в ОС Windows 8, нажмите **Поиск**, введите в поле поиска **Система** и выберите **Система**.

Домен указан в разделе **Имя компьютера, домен и параметры рабочей группы**.

 **ПРИМЕЧАНИЕ.** Если общая папка настроена на доступ для любых пользователей, то поля значений для имени рабочей группы (по умолчанию "Рабочая группа"), необходимо вводить имя пользователя и пароль в соответствующие поля. Но если папка находится внутри структуры папок отдельного пользователя, а не в общем доступе, то необходимо использовать имя пользователя и пароль этого пользователя.

 **ПРИМЕЧАНИЕ.** Вместо имени компьютера может понадобиться IP-адрес. Многие домашние маршрутизаторы не обрабатывают имена компьютеров эффективно, и сервер доменных имен (DNS) отсутствует. В этом случае рекомендуется настроить статический IP-адрес на общем ПК для устранения проблемы назначения DHCP-сервером нового IP-адреса. Для обычного домашнего маршрутизатора эта задача выполняется путем настройки статического IP-адреса, находящегося в той же подсети, но за пределами диапазона адресов DHCP-сервера.

7. Нажмите кнопку **OK**.

- **Вариант 2. Сохранить на сервер FTP**

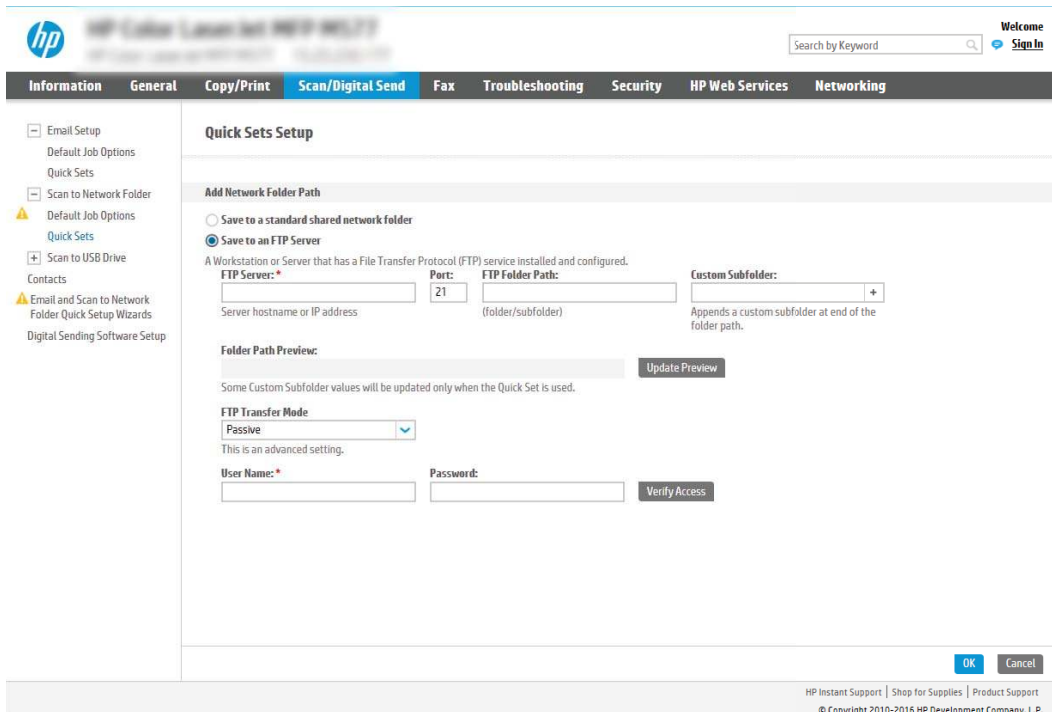

The screenshot shows the HP Scan/Digital Send configuration interface. The 'Quick Sets Setup' window is open, showing the 'Add Network Folder Path' section. The 'Save to an FTP Server' option is selected. Fields include 'FTP Server' (Server hostname or IP address), 'Port' (21), 'FTP Folder Path' (folder/subfolder), and 'Custom Subfolder'. There are also fields for 'FTP Transfer Mode' (Passive), 'User Name', and 'Password'. Buttons for 'Update Preview' and 'Verify Access' are visible. The interface includes a navigation menu on the left and a footer with 'OK' and 'Cancel' buttons.

---

 **ПРИМЕЧАНИЕ.** Если сайт FTP находится за пределами брандмауэра, необходимо указать в сетевых настройках прокси-сервер. Эти настройки находятся на вкладке **Сетевой доступ EWS** в разделе **Дополнительно**.

---

1. Выберите **Сохранить на сервер FTP**.
2. В поле **FTP-сервер** введите имя FTP-сервера или IP-адрес.
3. В поле **Порт** введите номер порта.

---

 **ПРИМЕЧАНИЕ.** В большинстве случаев номер порта по умолчанию менять не нужно.

---

4. Чтобы для отсканированных документов автоматически создавались вложенные папки в папке назначения, выберите формат имени вложенных папок в списке **Пользовательские подпапки**.
5. Для просмотра полного пути к отсканированным документам нажмите **Обновить предварительный просмотр**.
6. В раскрывающемся списке **Режим FTP-передачи** выберите один из следующих вариантов:
  - **Пассивный**
  - **Активный**
7. В поле **Имя пользователя** введите имя пользователя.
8. В поле **Пароль** введите пароль.
9. Щелкните **Проверить доступ**, чтобы подтвердить возможность доступа к месту назначения.
10. Нажмите кнопку **ОК**.

## Вариант 2. Личные общие папки

Для сохранения отсканированных документов в личную общую папку выполните следующие действия:

---

 **ПРИМЕЧАНИЕ.** Этот параметр используется в доменных средах, в которых администратор настраивает общую папку для каждого пользователя. Если настроена функция сохранения в личную общую папку, пользователи должны будут зарегистрироваться с панели управления принтера с учетными данными Windows или LDAP.

---

1. Выберите **Сохранять в личную общую папку**.
2. В поле **Получать домашнюю папку пользователя устройства при помощи этого атрибута** введите домашнюю страницу пользователя для Microsoft Active Directory.

---

 **ПРИМЕЧАНИЕ.** Убедитесь, что пользователю известно местонахождение данной домашней папки в сети.

---

3. Чтобы добавлялось имя пользователя подпапки в конце пути к папке, выберите **Создать подпапку на основе имени пользователя**.

Чтобы доступ к папке был только у пользователя, который создал задание сканирования, выберите **Доступ к подпапке только для пользователя**.

## Выбор разрешений для папки назначения

### Вариант 1. Доступ с правом чтения и записи

Чтобы отправлять отсканированные работы в папку с правами доступа на запись и чтение, выполните следующие действия:

---

 **ПРИМЕЧАНИЕ.** Для параметра **Отправлять только в папки с правами доступа на запись и чтение** есть поддержка функций проверки папок и оповещений о задании.

---

1. Если еще не выбрано, выберите **Отправлять только в папки с правами доступа на запись и чтение**.
2. Чтобы принтер проверял доступ к папкам до запуска заданий сканирования, выберите **Проверить доступ к папке перед началом задания**.

---

 **ПРИМЕЧАНИЕ.** Задания сканирования могут выполняться быстрее, когда не выбрано **Проверить доступ к папке перед началом задания**; но если папка недоступна, произойдет сбой задания сканирования.

---

3. Нажмите **Далее**.

### Вариант 2. Доступ только с правом записи

Чтобы отправлять отсканированные работы в папку с правами доступа только на запись, выполните следующие действия:

---

 **ПРИМЕЧАНИЕ.** Для параметра **Разрешить отправку в папки с доступом только на запись** нет поддержки функций проверки папок и оповещений о задании.

 **ПРИМЕЧАНИЕ.** Когда этот вариант отмечен флажком, принтером не может добавляться порядковый номер к имени сканированного файла. Оно отправляет файл с одним и тем же именем для всех операций сканирования.

Выберите связанный со временем префикс или суффикс для имени файла сканирования, чтобы каждый результат сканирования сохранялся в качестве уникального файла, не перезаписывая предыдущий файл. Такое имя файла определяется сведениями в диалоговом окне "Параметры файла", доступном в Мастере настроек быстрых профилей.

---

1. Выберите **Разрешить отправку в папки с доступом только на запись**.
2. Нажмите **Далее**.

## Диалоговое окно 3: Параметры уведомлений

- ▲ В диалоговом окне **Оповещения** выполните одну из следующих задач:

---

 **ПРИМЕЧАНИЕ.** Чтобы отправлять уведомления по электронной почте, принтер должен быть настроен на использование SMTP-сервера для отправки заданий по электронной почте. Подробнее о настройке SMTP-сервера для отправки электронной почты см. в [Настройка сканирования в сообщения электронной почты](#) (c04017973).

---

- Вариант 1. **Не уведомлять**

1. Выберите **Не уведомлять**.
  2. Чтобы выводилось напоминание для пользователя о проверке параметров уведомлений, выберите **Спрашивать пользователя перед началом задания**, затем нажмите **Далее**.
- **Вариант 2. Уведомлять после завершения задания**
    1. Выберите **Уведомлять после завершения задания**.
    2. Выберите способ доставки уведомлений в списке **Способ доставки уведомлений**.  
Если выбрано **Электронная почта**, введите адрес электронной почты в поле **Адрес электронной почты для уведомлений**.
    3. При выборе параметра **Включать миниатюры** в уведомление включается небольшое изображение первой отсканированной страницы.
    4. Чтобы выводилось напоминание для пользователя о проверке параметров уведомлений, выберите **Спрашивать пользователя перед началом задания**, затем нажмите **Далее**.
  - **Вариант 3: Уведомлять только в случае ошибки задания**
    1. Выберите **Уведомлять только в случае ошибки задания**.
    2. Выберите способ доставки уведомлений в списке **Способ доставки уведомлений**.  
Если выбрано **Электронная почта**, введите адрес электронной почты в поле **Адрес электронной почты для уведомлений**.
    3. При выборе параметра **Включать миниатюры** в уведомление включается небольшое изображение первой отсканированной страницы.
    4. Чтобы выводилось напоминание для пользователя о проверке параметров уведомлений, выберите **Спрашивать пользователя перед началом задания**, затем нажмите **Далее**.

#### Диалоговое окно 4: Параметры сканирования

В диалоговом окне **Параметры сканирования** задайте параметры сканирования по умолчанию для быстрых профилей, затем нажмите **Далее**.

##### Параметры сканирования:

Функция	Описание
<b>Формат оригинала</b>	Укажите формат оригинала документа.
<b>Стороны оригинала</b>	Выберите односторонний или двусторонний оригинал документа.
<b>Оптим. текст./фото.</b>	Выберите оптимизацию на выходе для конкретного типа содержимого.
<b>Ориентация содержимого</b>	Выберите ориентацию содержимого оригинала на странице: <b>Книжная</b> или <b>Альбомная</b> .
<b>Очистка фона</b>	Выберите значение для удаления фоновых изображений или фоновой цвета низкой интенсивности.
<b>Затемнение.</b>	Выберите значение, чтобы отрегулировать яркость файла.
<b>Контраст</b>	Выберите значение, чтобы отрегулировать контрастность файла.
<b>Резкость</b>	Выберите значение, чтобы отрегулировать резкость файла.

Функция	Описание
Предпросм. изобр.	Выберите, будет ли обязательным или необязательным предварительный просмотр задания, или его можно отключить.
Параметры обрезки	Выберите, будет ли разрешена обрезка задания, а также параметры обрезки.
Удалить кромки	Выберите этот параметр, чтобы указать ширину удаления кромки полей в дюймах или миллиметрах для передней и задней стороны задания.

## Диалоговое окно 5: Параметры файла

В диалоговом окне **Параметры файла** задайте параметры файла по умолчанию для быстрых профилей, затем нажмите **Далее**.

### Параметры файла:

Функция	Описание
Префикс имени файла	Задайте префикс имени файла по умолчанию для файлов, сохраняемых в сетевой папке.
Имя файла	Имя файла по умолчанию для сохраняемого файла.  Установите флажок <b>С возможностью правки пользователем</b> , чтобы этот параметр можно было редактировать с панели управления принтера.
Суффикс имени файла	Задайте суффикс имени файла по умолчанию для файлов, сохраняемых в сетевой папке.
Предварительный просмотр имени файла	Выберите имя файла, затем нажмите <b>Обновить предварительный просмотр</b> .
Формат нумерации файла	Выберите формат имени файла для случаев, когда задание разбивается на несколько файлов.
Добавлять нумерацию, если в задании только один файл (например, _1-1)	Выберите этот параметр, чтобы добавить нумерацию к имени файла, если в задании есть только один файл.
Тип файла	Выберите формат файла для сохраняемого файла.  Установите флажок <b>С возможностью правки пользователем</b> , чтобы этот параметр можно было редактировать с панели управления принтера.
Высокое сжатие (маленький файл)	Используйте этот параметр, чтобы сжать файл сканирования, что позволит уменьшить размер файла. Однако процесс сканирования при выборе высокого сжатия файла может занять больше времени, чем при обычном сжатии файла.
Шифрование PDF	Если тип файла PDF, данная функция выполняет шифрование готового файла PDF. В процессе шифрования следует указать пароль. Тот же пароль следует вводить при открытии файла. Пользователю будет предложено ввести пароль перед сканированием заданий, если он не был задан до нажатия кнопки "Пуск".
Разрешение	Задайте разрешение для файла. Чем выше разрешение, тем больше точек приходится на дюйм (dpi) и тем выше детализация изображения. При пониженном разрешении на каждый дюйм приходится меньше точек, а значит, уменьшается детализация; в то же время файл становится компактнее.
Качество и размер файла	Задайте уровень качества для файла. Для высокого качества изображения требуется больший размер файла, чем для изображений более скромного качества, также для таких файлов передача занимает больше времени.
Цветн./черн.	Укажите, делать ли копии для в цвете, в оттенках серого или черно-белыми.
Без чистых страниц	Если опция <b>Без чистых страниц</b> активна, пустые страницы будут игнорироваться.

Функция	Описание
Формат файла метаданных	С помощью раскрывающегося списка выберите формат файла для метаданных.
Создание нескольких файлов	Используйте этот параметр для сканирования страниц в отдельные файлы на основе заданного максимального количества страниц на файл.

### Диалоговое окно 6: Сводка

В диалоговом окне **Сводка** проверьте **Сводку** и нажмите **Готово**.

### Шаг 3: Завершение настройки

1. На левой навигационной панели выберите **Сканирование в сетевую папку**.
2. На странице **Сканирование в сетевую папку** проверьте выбранные параметры, затем нажмите **Применить** для завершения настройки.

# Настройка сканирования в SharePoint® (только для моделей с потоковой печатью)

- [Введение](#)
- [Перед началом работы](#)
- [Шаг 1. Доступ к встроенному веб-серверу HP \(EWS\)](#)
- [Шаг 2. Разрешение функции "Сканировать в SharePoint®" и создание быстрого профиля сканирования в SharePoint](#)
- [Параметры и функции сканирования быстрых профилей для функции "Сканировать в SharePoint®"](#)

## Введение

Используйте функцию "Сканировать в SharePoint®", чтобы сканировать документы напрямую на сайт Microsoft® SharePoint. Эта функция исключает необходимость сканирования документов в сетевую папку, на USB-накопитель или в сообщение электронной почты с последующим переносом файла вручную на узел SharePoint.

Функция "Сканировать в SharePoint®" поддерживает все параметры сканирования, в том числе возможность сканирования документов в качестве изображений или использования функций оптического распознавания символов (OCR) для создания текстовых файлов и файлов PDF с возможностью поиска.

По умолчанию эта функция включена. Включите функцию "Сканировать в SharePoint®" на встроенном веб-сервере HP (EWS).

---



 **ПРИМЕЧАНИЕ.** Функция "Сканировать в SharePoint®" доступна только на поточных принтерах.

---

## Перед началом работы

Перед выполнением данной процедуры необходимо убедиться, что папка назначения с правами доступа на запись для сохранения отсканированных файлов существует на сайте SharePoint. По умолчанию функция "Сканировать в SharePoint®" отключена.

## Шаг 1. Доступ к встроенному веб-серверу HP (EWS)

1. На главном экране панели управления принтера коснитесь значка информации , затем коснитесь значка сети  для отображения IP-адреса или имени хоста.
2. Откройте веб-браузер и в адресной строке введите IP-адрес или имя хоста точно в том виде, в котором они отображаются на панели управления принтера. Нажмите клавишу **ввода** на клавиатуре компьютера. Откроется EWS.

 <https://10.10.XX.XXX/>

---

 **ПРИМЕЧАНИЕ.** Если в веб-браузере отображается сообщение о том, что доступ к веб-сайту может быть небезопасным, выберите следующий параметр, чтобы перейти на веб-сайт. Доступ к этому веб-сайту не нанесет вреда компьютеру.

---

## Шаг 2. Разрешение функции "Сканировать в SharePoint®" и создание быстрого профиля сканирования в SharePoint

Выполните следующие действия, чтобы активировать функцию **Сканировать в SharePoint** и создать быстрый профиль сканирования на SharePoint:

1. С помощью вкладок навигации в верхней части страницы встроенного веб-сервера нажмите кнопку **Сканирование/Цифровая отправка**.
2. На левой навигационной панели нажмите на **Сканировать в SharePoint®**.

---

 **ПРИМЕЧАНИЕ.** Быстрые профили — это ярлыки заданий, которые доступны на главном экране принтера или в приложении **Быстрые профили**.

---

3. Поставьте флажок **Включить сканирование в SharePoint®**, затем нажмите **Добавить....**
4. Введите **Название быстрого профиля** (например, "Сканирование в Sharepoint") и **Описание быстрого профиля**.
5. Выберите **Параметр запуска быстрых профилей**, чтобы определить действие после выбора быстрых профилей на панели управления принтера, затем нажмите **Далее**.
6. Чтобы добавить путь к папке SharePoint, выполните следующие действия.
  - а. Нажмите **Добавить** на странице **Назначение SharePoint®**, чтобы открыть страницу **Добавить путь к папке SharePoint®**.
  - б. Откройте новое окно браузера, перейдите к папке SharePoint для использования, затем скопируйте путь к папке SharePoint из этого окна браузера.
  - в. Вставьте путь к папке SharePoint в поле **Путь к папке SharePoint®**.
  - г. По умолчанию принтер перезаписывает существующий файл, имеющий с новым файлом одинаковое имя. Снимите выделение с пункта **Перезаписать существующие файлы**, чтобы новому файлу с тем же именем была назначена обновленная метка временем/датой.
  - д. Выберите параметр в раскрывающемся списке **Параметры аутентификации**. Выберите, нужно ли выполнять вход на сайт SharePoint с помощью учетных данных, или нужно хранить учетные данные в быстром профиле.

---

 **ПРИМЕЧАНИЕ.** Если выбрано **Использовать учетные данные пользователя для подключения после входа на панель управления** в раскрывающемся меню **Параметры аутентификации**, вошедший в систему пользователь должен обладать правом записи на указанном сайте SharePoint.

---

 **ПРИМЕЧАНИЕ.** По соображениям безопасности принтер не отображает учетные данные, введенные в Мастере создания быстрого профиля.

---

- е. Нажмите **ОК**, чтобы завершить настройку пути к папке SharePoint и вернуться на страницу **Настройки назначения SharePoint**.
7. Выберите **Проверить доступ к папке перед началом задания**, чтобы проверять при каждом использовании Быстрого профиля доступность папки SharePoint, указанной в качестве места назначения. Если этот параметр не выбран, задания могут сохраняться в папку SharePoint быстрее. Но если этот параметр не выбран, и папка SharePoint недоступна, то задание не будет выполнено.
  8. Нажмите **Далее**.

9. Задайте **Условия выполнения оповещения**: на странице **Оповещения**. Этот параметр предназначен для настройки быстрого профиля не отправлять оповещения, на отправку сообщений электронной почты или печать статистики в случае сбоя или успешного завершения задания. В раскрывающемся списке **Условия выполнения оповещения**: выберите один из следующих вариантов :

- Выберите **Не уведомлять**, чтобы функция Быстрых профилей не выполняла никаких действий по уведомлению при сбоях или успешных выполнении заданий.
- Выберите **Уведомлять после завершения задания**, чтобы функция Быстрых профилей отправляла уведомления при успешном завершении заданий.
- Выберите **Уведомлять только в случае ошибки задания**, чтобы функция Быстрых профилей отправляла уведомления только при сбоях заданий.

Для выбора **Уведомлять после завершения задания** или **Уведомлять только в случае ошибки задания** должен быть задан **Способ доставки оповещения**: . Выберите один из следующих вариантов:

- **Электронная почта**. Этот параметр используется для отправки сообщения электронной почты при возникновении выбранного условия уведомления. Для этого параметра необходимо указать действительный адрес электронной почты в поле **Адрес электронной почты для уведомлений**: .



**ПРИМЕЧАНИЕ.** Чтобы использовать функцию уведомлений электронной почты, сначала необходимо настроить функцию отправки электронной почты на принтере.

- **Печать**: Этот параметр используется для печати уведомления при возникновении выбранного условия уведомления.



**ПРИМЕЧАНИЕ.** Выберите **Включать миниатюры** для любого варианта уведомлений, чтобы включать миниатюру первой страницы задания сканирования.

10. Нажмите **Далее**.
11. Выберите нужные параметры на странице **Параметры сканирования** и нажмите **Далее**. Для получения дополнительной информации см. таблицу "Параметры сканирования в SharePoint®".
12. Выберите нужные параметры на странице **Параметры файла** и нажмите **Далее**. Для получения дополнительной информации см. таблицу «Параметры файла для сканирования в SharePoint®».
13. Проверьте обзор настроек, затем нажмите **Готово**, чтобы сохранить быстрые профили, или нажмите кнопку **Назад**, чтобы изменить настройки.

## Параметры и функции сканирования быстрых профилей для функции "Сканировать в SharePoint®"

В следующих таблицах приведены параметры и настройки, доступные в "Мастере быстрых профилей" при добавлении, редактировании или копировании быстрого профиля сканирования в SharePoint®.

**Таблица 6-1** Параметры сканирования в SharePoint®

Функция	Описание
<b>Формат оригинала</b>	Укажите формат оригинала документа.
<b>Стороны оригинала</b>	Выберите односторонний или двусторонний оригинал документа.

**Таблица 6-1** Параметры сканирования в SharePoint® (продолжение)

Функция	Описание
Оптимизация текста/ изображений	Выберите оптимизацию на выходе для конкретного типа содержимого.
Ориентация содержимого	Выберите ориентацию содержимого оригинала на странице: <b>Книжная</b> или <b>Альбомная</b> .
Очистка фона	Выберите значение для удаления фоновых изображений или фоновой цвета низкой интенсивности.
Затемнение	Выберите значение, чтобы отрегулировать яркость файла.
Контраст	Выберите значение, чтобы отрегулировать контрастность файла.
Резкость	Выберите значение, чтобы отрегулировать резкость файла.
Предварительный просмотр изображения	Выберите, будет ли обязательным или необязательным предварительный просмотр задания, или его можно отключить.
Параметры обрезки	Выберите, будет ли разрешена обрезка задания, а также параметры обрезки.
Удалить кромки	Выберите этот параметр, чтобы указать ширину удаления кромки полей в дюймах или миллиметрах для передней и задней стороны задания.

**Таблица 6-2** Параметры файла для сканирования в SharePoint

Функция	Описание
Префикс имени файла	Задайте префикс имени файла по умолчанию для сохраняемого файла.
Имя файла	Имя файла по умолчанию для сохраняемого файла.  Установите флажок <b>С возможностью правки пользователем</b> , чтобы этот параметр можно было редактировать с панели управления принтера.
Суффикс имени файла	Задайте суффикс имени файла по умолчанию для сохраняемого файла.  Повторяющийся суффикс имени файла по умолчанию [filename]_YYYYMMDDT
Предварительный просмотр имени файла	Выберите имя файла, затем нажмите <b>Обновить предварительный просмотр</b> .
Формат нумерации файла	Выберите формат имени файла для случаев, когда задание разбивается на несколько файлов.
Добавлять нумерацию, если в задании только один файл (например, _1-1)	Выберите этот параметр, чтобы добавить нумерацию к имени файла, если в задании есть только один файл.
Тип файла	Выберите формат файла для сохраняемого файла.  Установите флажок <b>С возможностью правки пользователем</b> , чтобы этот параметр можно было редактировать с панели управления принтера.
Высокое сжатие (маленький файл)	Используйте этот параметр, чтобы сжать файл сканирования, что позволит уменьшить размер файла. Однако процесс сканирования при выборе высокого сжатия файла может занять больше времени, чем при обычном сжатии файла.
Шифрование PDF	Если тип файла PDF, данная функция выполняет шифрование готового файла PDF. В процессе шифрования следует указать пароль. Тот же пароль следует вводить при открытии файла. Пользователю будет предложено ввести пароль перед сканированием заданий, если он не был задан до нажатия кнопки "Пуск".

**Таблица 6-2** Параметры файла для сканирования в SharePoint (продолжение)

<b>Функция</b>	<b>Описание</b>
<b>Разрешение</b>	Задайте разрешение для файла. Чем выше разрешение, тем больше точек приходится на дюйм (dpi) и тем выше детализация изображения. При пониженном разрешении на каждый дюйм приходится меньше точек, а значит, уменьшается детализация; в то же время файл становится компактнее.
<b>Качество и размер файла</b>	Задайте уровень качества для файла. Для высокого качества изображения требуется больший размер файла, чем для изображений более скромного качества, также для таких файлов передача занимает больше времени.
<b>Цветн./черн.</b>	Укажите, делать ли копии для в цвете, в оттенках серого или черно-белыми
<b>Без чистых страниц</b>	Если опция <b>Без чистых страниц</b> активна, пустые страницы будут игнорироваться.
<b>Создание нескольких файлов</b>	Используйте этот параметр для сканирования страниц в отдельные файлы на основе заданного максимального количества страниц на файл.



# Настройка сканирования на USB-накопитель

- [Введение](#)
- [Шаг 1. Доступ к встроенному веб-серверу HP](#)
- [Шаг 2. Включите сканирование на USB-накопитель](#)
- [Шаг 3. Настройка ярлыка быстрого профиля \(опционально\)](#)
- [Параметры сканирования по умолчанию для настройки сканирования на USB-накопитель](#)
- [Параметры файла по умолчанию для настройки сканирования на USB-накопитель](#)

## Введение

В принтере есть возможность сканирования и сохранения документа на USB-накопитель. Функция недоступна, пока не настроена с помощью встроенного веб-сервера HP (EWS).

## Шаг 1. Доступ к встроенному веб-серверу HP

1. На главном экране панели управления принтера коснитесь значка информации , затем коснитесь значка сети  для отображения IP-адреса или имени хоста.
2. Откройте веб-браузер и в адресной строке введите IP-адрес или имя хоста точно в том виде, в котором они отображаются на панели управления принтера. Нажмите клавишу **ввода** на клавиатуре компьютера. Откроется EWS.

 <https://10.10.XXXXX/>

 **ПРИМЕЧАНИЕ.** Если в веб-браузере отображается сообщение о том, что доступ к веб-сайту может быть небезопасным, выберите следующий параметр, чтобы перейти на веб-сайт. Доступ к этому веб-сайту не нанесет вреда компьютеру.

## Шаг 2. Включите сканирование на USB-накопитель

1. Перейдите на вкладку **Безопасность**.
2. Перейдите к **Аппаратные порты** и убедитесь, что активирован параметр **Включить Plug and Play для хоста USB**.
3. Откройте вкладку **Сканирование/цифровая передача**.
4. Установите флажок в поле **Включить функцию сканирования на USB-накопитель**.
5. Нажмите кнопку **Применить** внизу страницы.

 **ПРИМЕЧАНИЕ.** Большинство устройств поставляются с уже установленными жесткими дисками (HDD). В некоторых случаях можно добавить дополнительные устройства хранения с помощью кабеля USB. Проверьте, необходимо ли расширить функцию "Сканировать на USB-накопитель" до сканирования на USB и жестком диске

## Шаг 3. Настройка ярлыка быстрого профиля (опционально)

 **ПРИМЕЧАНИЕ.** Быстрые профили – это ярлыки заданий, которые доступны на главном экране принтера или в приложении быстрых профилей.

1. В области **Сканирование на USB-накопитель** на левой навигационной панели щелкните **Быстрые профили**.
2. Выберите один из следующих вариантов.
  - Выберите существующий быстрый профиль под Приложения быстрых профилей в таблице.  
-ИЛИ-
  - Нажмите **Добавить**, чтобы запустить Мастер создания быстрых профилей.
3. При выборе **Добавить** открывается страница **Настройка быстрых профилей**. Укажите следующие сведения, затем нажмите **Далее**.
  - **Название быстрого профиля:** Введите заголовок для нового быстрого профиля.
  - **Описание быстрого профиля:** Укажите описание Быстрого профиля.
  - **Параметр запуска Быстрых профилей:** Для настройки запуска Быстрых профилей выберите **Введите приложение и нажмите "Пуск"** или **Быстрый запуск при выборе на главном экране**.
4. Выберите расположение по умолчанию для сохранения файлов сканирования на USB-накопителе, установленного в порт USB на панели управления, затем нажмите **Далее**. Варианты расположения по умолчанию:
  - **Сохранение в корневой каталог USB-накопителя**
  - **Создать или поместите в эту папку на USB-накопителе** — Путь к папке на USB-накопителе должен быть указан при использовании этого варианта размещения файла. Символом обратной косой черты \ необходимо разделять имена папок\подпапок при указании пути.
5. Выберите вариант в раскрывающемся списке **Условие для уведомления:** и нажмите **Далее**.

Этот параметр определяет, будет ли или каким образом уведомляется пользователь при сбое или завершении задания быстрого профиля сохранения на USB-накопитель. Доступные варианты для параметра **Условия выполнения оповещения** :

  - **Не уведомлять**
  - **Уведомлять после завершения задания**
  - **Уведомлять только в случае ошибки задания**
6. Выберите **Параметры сканирования** для Быстрого профиля, затем нажмите **Далее**.

---

 **ПРИМЕЧАНИЕ.** Подробнее о доступных параметрах сканирования см. раздел "Параметры сканирования по умолчанию для настройки сканирования на USB-накопитель".

---
7. Выберите **Параметры файла** для Быстрого профиля, затем нажмите **Далее**.

---

 **ПРИМЕЧАНИЕ.** Подробнее о доступных параметрах файла см. раздел "Параметры файла по умолчанию для настройки сканирования на USB-накопитель".

---
8. Проверьте обзор настроек, затем нажмите **Готово**, чтобы сохранить быстрые профили, или нажмите **Назад**, чтобы изменить настройки.

## Параметры сканирования по умолчанию для настройки сканирования на USB-накопитель

Таблица 6-3 Параметры сканирования для настройки сканирования на USB-накопитель:

Функция	Описание
Формат оригинала	Укажите формат оригинала документа.
Стороны оригинала	Выберите односторонний или двусторонний оригинал документа.
Оптимизация текста/ изображений	Выберите оптимизацию на выходе для конкретного типа содержимого.
Ориентация содержимого	Выберите ориентацию содержимого оригинала на странице: <b>Книжная</b> или <b>Альбомная</b> .
Очистка фона	Выберите значение для удаления фоновых изображений или фоновой цвета низкой интенсивности.
Затемнение	Выберите значение, чтобы отрегулировать яркость файла.
Контраст	Выберите значение, чтобы отрегулировать контрастность файла.
Резкость	Выберите значение, чтобы отрегулировать резкость файла.
Предварительный просмотр изображения	Выберите, будет ли обязательным или необязательным предварительный просмотр задания, или его можно отключить.
Параметры обрезки	Выберите, будет ли разрешена обрезка задания, а также параметры обрезки.
Удалить кромки	Выберите этот параметр, чтобы указать ширину удаления кромки полей в дюймах или миллиметрах для передней и задней стороны задания.

## Параметры файла по умолчанию для настройки сканирования на USB-накопитель

Таблица 6-4 Параметры файла для настройки сканирования на USB-накопитель

Название параметра	Описание
Префикс имени файла	Задайте префикс имени файла по умолчанию для сохраняемого файла.
Имя файла	Задайте имя файла по умолчанию для сохраняемого файла.  Установите флажок <b>С возможностью правки пользователем</b> , чтобы этот параметр можно было редактировать с панели управления принтера.
Суффикс имени файла	Задайте суффикс имени файла по умолчанию для сохраняемого файла.  Повторяющийся суффикс имени файла по умолчанию [filename]_YYYYMMDDT
Предварительный просмотр имени файла	Выберите имя файла, затем нажмите <b>Обновить предварительный просмотр</b> .
Формат нумерации файла	Выберите формат имени файла для случаев, когда задание разбивается на несколько файлов.
Добавлять нумерацию, если в задании только один файл (например, _1-1)	Выберите этот параметр, чтобы добавить нумерацию к имени файла, если в задании есть только один файл.

**Таблица 6-4** Параметры файла для настройки сканирования на USB-накопитель (продолжение)

Название параметра	Описание
Тип файла	Выберите формат файла для сохраняемого файла.  Установите флажок <b>С возможностью правки пользователем</b> , чтобы этот параметр можно было редактировать с панели управления принтера.
Высокое сжатие (маленький файл)	Используйте этот параметр, чтобы сжать файл сканирования, что позволит уменьшить размер файла. Однако процесс сканирования при выборе высокого сжатия файла может занять больше времени, чем при обычном сжатии файла.
Шифрование PDF	Если тип файла PDF, данная функция выполняет шифрование готового файла PDF. В процессе шифрования следует указать пароль. Тот же пароль следует вводить при открытии файла. Пользователю будет предложено ввести пароль перед сканированием заданий, если он не был задан до нажатия кнопки "Пуск".
Разрешение	Задайте разрешение для файла. Чем выше разрешение, тем больше точек приходится на дюйм (dpi) и тем выше детализация изображения. При пониженном разрешении на каждый дюйм приходится меньше точек, а значит, уменьшается детализация; в то же время файл становится компактнее.
Качество и размер файла	Задайте уровень качества для файла. Для высокого качества изображения требуется больший размер файла, чем для изображений более скромного качества, также для таких файлов передача занимает больше времени.
Цветн./черн.	Укажите, сохранить ли файл в цвете, в оттенках серого или черно-белым.
Без чистых страниц	Если опция <b>Без чистых страниц</b> активна, пустые страницы будут игнорироваться.
Создание нескольких файлов	Используйте этот параметр для сканирования страниц в отдельные файлы на основе заданного максимального количества страниц на файл.

# Сканирование в сообщения электронной почты

## Введение

В принтере есть возможность сканирования и передачи документа по одному или нескольким адресам электронной почты.

---

 **ПРИМЕЧАНИЕ.** Чтобы выполнять сканирование в сообщения электронной почты, администратор принтера или ИТ-отдела должен через встроенный веб-сервер HP включить и настроить эту функцию.

---

## Сканирование в сообщения электронной почты

1. Расположите документ лицевой стороной вниз на стекле сканера или загрузите его лицевой стороной вверх в устройство подачи документов и отрегулируйте направляющие бумаги для соответствия размеру документа.
2. На главном экране панели управления принтера выберите **Сканировать**, а затем выберите **Сканирование в электронную почту**.

---

 **ПРИМЕЧАНИЕ.** При появлении запроса авторизации введите имя пользователя и пароль.

---

3. Нажмите поле **Кому**, чтобы открыть клавиатуру.

---

 **ПРИМЕЧАНИЕ.** Если вы вошли в систему принтера, в поле **От:** может отображаться ваше имя пользователя или другие сведения по умолчанию. Если в поле отображаются сведения по умолчанию, то, вероятно, их нельзя изменить.



---

4. Укажите получателей одним из следующих способов:

### Введите адреса вручную

- ▲ Введите адрес в поле **Кому**. Для отправки нескольким получателям разделяйте адреса с помощью точки с запятой или нажимайте клавишу ввода  на клавиатуре сенсорного экрана после ввода каждого адреса.

### Выберите адреса из списка контактов

- a. Нажмите кнопку «Контакты» , которая находится рядом с полем **Кому**, чтобы открыть экран **Контакты**.
  - b. Выберите нужный список контактов.
  - v. Выберите имя или имена из списка контактов, чтобы добавить имя в список получателей, затем выберите **Добавить**.
5. Заполните поля **Тема**, **Имя файла** и **Сообщение**, коснувшись их и используя клавиатуру сенсорного экрана для ввода информации. Используйте кнопку «Закрыть»  каждый раз, когда необходимо закрыть клавиатуру.
  6. Для загрузки быстрого профиля выберите **Загрузить**, выберите быстрый профиль и выберите в списке **Быстрые профили** выберите **Загрузить**.



---

 **ПРИМЕЧАНИЕ.** **Наборы быстрых установок** представляют собой заранее определенные параметры для различных типов печати, таких как **Текст**, **Фотография** и **Высокое качество**. Можно выбрать набор быстрых установок для просмотра описания.

---







7. Для настройки таких параметров, как **Тип файла и разрешение**, **Стороны оригинала** и **Ориентация изображения**, выберите **Параметры** в нижнем левом углу, а затем выберите параметры из меню **Параметры**. При появлении запроса выберите **Готово**.
8. Дополнительный предварительный просмотр: коснитесь правой панели части экрана, чтобы выполнить предварительный просмотр документа. На левой стороне панели предварительного просмотра можно использовать кнопки **Развернуть** и **Свернуть**, чтобы развернуть или свернуть экран предварительного просмотра.

**Таблица 6-5** Элементы управления панели предварительного просмотра





Кнопка <b>Развернуть</b>	Кнопка <b>Свернуть</b>
	

Используйте кнопки в правой части экрана для изменения параметров предварительного просмотра, а также чтобы изменить, повернуть, вставить или удалить страницы.

**Таблица 6-6** Кнопки предварительного просмотра

Кнопка	Описание
	Переключение между просмотром в режиме двухстраничного документа и в режиме "миниатюры". При просмотре в режиме "миниатюры" доступно больше дополнительных возможностей, чем при просмотре в режиме двухстраничного документа.
	
	Увеличение или уменьшение масштабирования на выбранной странице. <b>ПРИМЕЧАНИЕ.</b> Для использования этих кнопок необходимо выбрать только одну страницу.
	
	Поворот страницы на 180 градусов. <b>ПРИМЕЧАНИЕ.</b> Эта кнопка доступна только в режиме "миниатюры".
	Удаление выбранных страниц. <b>ПРИМЕЧАНИЕ.</b> Эта кнопка доступна только в режиме "миниатюры".

**Таблица 6-6 Кнопки предварительного просмотра (продолжение)**

Кнопка	Описание
	Изменение порядка страниц документа. Выберите одну или несколько страниц и переместите влево или вправо. <b>ПРИМЕЧАНИЕ.</b> Эти кнопки доступны только в режиме "миниатюры".
	
	Добавление страниц в документ. Принтер предложит отсканировать дополнительные страницы.
	Сброс любых изменений, сделанных во время предварительного просмотра, и повторного запуска процесса.

9. Когда документ будет готов, нажмите **Отправить** для отправки на электронную почту.



**ПРИМЕЧАНИЕ.** Может появиться запрос на добавление адресов электронной почты в список контактов.

# Сканирование в память

- [Введение](#)
- [Сканировать в папку хранения заданий на принтере](#)
- [Печать заданий из памяти принтера](#)

## Введение

В принтере есть возможность сканирования и сохранения документа в папку хранения заданий на принтере. Документ можно получить из принтера и распечатать, когда потребуется.

 **ПРИМЕЧАНИЕ.** Чтобы выполнять сканирование в папку хранения на принтере, администратор принтера или ИТ-отдела должен через встроенный веб-сервер HP включить и настроить эту функцию.

## Сканировать в папку хранения заданий на принтере



Для сканирования документа и сохранения в папке хранения заданий на принтере для последующей печати копий выполните следующие действия.

1. Положите документ на стекло сканера лицевой стороной вниз или в устройство подачи лицевой стороной листов вверх и отрегулируйте направляющие по формату документа.
2. На главном экране панели управления принтером выберите [Сканирование](#), а затем выберите [Сканирование в хранилище заданий](#).



 **ПРИМЕЧАНИЕ.** При появлении запроса авторизации введите имя пользователя и пароль.

3. Выберите имя папки хранения по умолчанию в поле [Папка](#).

 **ПРИМЕЧАНИЕ.** Если администратор принтера настроил этот параметр, можно создать новую папку. Выполните следующие действия, чтобы создать новую папку:

- а. Выберите значок [Создать папку](#) .
  - б. Выберите [Создать папку](#), введите имя папки и нажмите [OK](#).
4. Убедитесь в том, что выбрана правильная папка.
  5. Выберите текстовое поле [Имя задания](#) для открытия клавиатуры сенсорного экрана, затем введите имя файла и нажмите клавишу ввода .
  6. Чтобы создать личное задание, нажмите кнопку «PIN-код» , введите четырехзначный PIN-код в поле [PIN](#), затем закройте клавиатуру сенсорного экрана.
  7. Для настройки таких параметров, как [Стороны](#) и [Ориентация изображения](#), выберите [Параметры](#) в нижнем левом углу, а затем выберите параметры из меню [Параметры](#). При появлении запроса нажмите [Готово](#) для каждого параметра.
  8. Дополнительный предварительный просмотр: коснитесь правой панели части экрана, чтобы выполнить предварительный просмотр документа. На левой стороне панели предварительного просмотра можно использовать кнопки [Развернуть](#) и [Свернуть](#), чтобы развернуть или свернуть экран предварительного просмотра.

**Таблица 6-7** Элементы управления панели предварительного просмотра

Кнопка <b>Развернуть</b>	Кнопка <b>Свернуть</b>
	

Используйте кнопки в правой части экрана для изменения параметров предварительного просмотра, а также чтобы изменить, повернуть, вставить или удалить страницы.

**Таблица 6-8** Кнопки предварительного просмотра











Кнопка	Описание
	Переключение между просмотром в режиме двухстраничного документа и в режиме "миниатюры". При просмотре в режиме "миниатюры" доступно больше дополнительных возможностей, чем при просмотре в режиме двухстраничного документа.
	
	Увеличение или уменьшение масштабирования на выбранной странице. <b>ПРИМЕЧАНИЕ.</b> Для использования этих кнопок необходимо выбрать только одну страницу.
	
	Поворот страницы на 180 градусов. <b>ПРИМЕЧАНИЕ.</b> Эта кнопка доступна только в режиме "миниатюры".
	Удаление выбранных страниц. <b>ПРИМЕЧАНИЕ.</b> Эта кнопка доступна только в режиме "миниатюры".
	Изменение порядка страниц документа. Выберите одну или несколько страниц и переместите влево или вправо. <b>ПРИМЕЧАНИЕ.</b> Эти кнопки доступны только в режиме "миниатюры".
	

Таблица 6-8 Кнопки предварительного просмотра (продолжение)

Кнопка	Описание
	Добавление страниц в документ. Принтер предложит отсканировать дополнительные страницы.
	Сброс любых изменений, сделанных во время предварительного просмотра, и повторного запуска процесса.

9. Когда документ будет готов, нажмите **Сохранить**, чтобы сохранить файл в память.

## Печать заданий из памяти принтера

С помощью данной процедуры можно распечатать отсканированные документы из папки хранения заданий на принтере.

1. На главном экране панели управления принтером выберите **Печать**, а затем выберите **Печать из памяти**.
2. В разделе **Сохраненные задания на принтере** выберите **Выбрать**, выберите папку, в которой сохранен документ, выберите документ и выберите **Выбрать**.
3. Если документ личный, введите 4-значный PIN-код в поле **Пароль:**, а затем нажмите **ОК**.
4. Чтобы изменить количество копий, коснитесь текстового поля слева от кнопки **Печать**, а затем выберите количество копий с помощью открывшейся клавиатуры. Нажмите кнопку «Заккрыть» , чтобы закрыть панель клавиатуры.
5. Нажмите кнопку **Печать**, чтобы напечатать документ.

# Сканирование в сетевую папку

## Введение

Принтер может отсканировать документ и сохранить его в сетевой папке с общим доступом.

 **ПРИМЕЧАНИЕ.** Чтобы выполнять сканирование в сетевую папку, администратор принтера или ИТ-отдела должен через встроенный веб-сервер НР включить эту функцию и настроить общую папку.

## Сканирование в сетевую папку

 **ПРИМЕЧАНИЕ.** Для использования данной функции может потребоваться вход в систему принтера.



1. Положите документ на стекло сканера лицевой стороной вниз или в устройство подачи лицевой стороной листов вверх и отрегулируйте направляющие по формату документа
2. На главном экране панели управления принтером выберите **Сканировать**, а затем выберите **Сканировать в сетевую папку**.
3. Укажите папку назначения. Сначала администратор принтера должен настроить параметры папки.
  - Чтобы выбрать местоположение папки, которую администратор уже настроил, выберите **Загрузить** в области **Быстрые профили и параметры по умолчанию**, выберите папку, а затем выберите **Загрузить**.
  - Чтобы указать местоположение новой папки, выберите поле **Путь к папкам**, чтобы открыть клавиатуру сенсорного экрана, введите путь к папке, затем нажмите клавишу ввода **↵**. Введите учетные данные пользователя при появлении запроса, а затем выберите **Сохранить**, чтобы сохранить путь.

 **ПРИМЕЧАНИЕ.** Используйте следующий формат для ввода пути: `\\server\folder`, где "сервер" — это имя сервера, на котором находится общая папка, а "папка" — это имя общей папки. Если папка находится внутри других папок, заполните все необходимые сегменты пути, чтобы достичь нужной папки. Например: `\\server\folder\folder`

 **ПРИМЕЧАНИЕ.** Поле **Пути к папкам**, возможно, имеет предварительно определенный путь и не может быть доступен для редактирования. В этом случае администратор настроил эту папку для общего доступа.









4. Выберите текстовое поле **Имя файла** для открытия клавиатуры сенсорного экрана, затем введите имя файла и нажмите клавишу ввода **↵**.
5. Для настройки таких параметров, как **Тип файла и разрешение**, **Стороны оригинала** и **Ориентация изображения**, выберите **Параметры** в нижнем левом углу, а затем выберите параметры из меню **Параметры**. При появлении запроса нажмите **Готово** для каждого параметра.
6. Дополнительный предварительный просмотр: коснитесь правой панели части экрана, чтобы выполнить предварительный просмотр документа. На левой стороне панели предварительного просмотра можно использовать кнопки **Развернуть** и **Свернуть**, чтобы развернуть или свернуть экран предварительного просмотра.

**Таблица 6-9** Элементы управления панели предварительного просмотра



Кнопка Развернуть	Кнопка Свернуть
	

Используйте кнопки в правой части экрана для изменения параметров предварительного просмотра, а также чтобы изменить, повернуть, вставить или удалить страницы.

**Таблица 6-10** Кнопки предварительного просмотра

Кнопка	Описание
	Переключение между просмотром в режиме двухстраничного документа и в режиме "миниатюры". При просмотре в режиме "миниатюры" доступно больше дополнительных возможностей, чем при просмотре в режиме двухстраничного документа.
	
	Увеличение или уменьшение масштабирования на выбранной странице. <b>ПРИМЕЧАНИЕ.</b> Для использования этих кнопок необходимо выбрать только одну страницу.
	
	Поворот страницы на 180 градусов. <b>ПРИМЕЧАНИЕ.</b> Эта кнопка доступна только в режиме "миниатюры".
	Удаление выбранных страниц. <b>ПРИМЕЧАНИЕ.</b> Эта кнопка доступна только в режиме "миниатюры".
	Изменение порядка страниц документа. Выберите одну или несколько страниц и переместите влево или вправо. <b>ПРИМЕЧАНИЕ.</b> Эти кнопки доступны только в режиме "миниатюры".
	

**Таблица 6-10** Кнопки предварительного просмотра (продолжение)

Кнопка	Описание
	Добавление страниц в документ. Принтер предложит отсканировать дополнительные страницы.
	Сброс любых изменений, сделанных во время предварительного просмотра, и повторного запуска процесса.

7. Когда документ будет готов, нажмите **Отправить**, чтобы сохранить файл в сетевую папку.

# Сканирование в SharePoint

## Введение

Если в принтере есть поддержка потокового режима, можно отсканировать документ и отправить его на сайт Microsoft® SharePoint. Эта функция исключает необходимость сканирования документов в сетевую папку, на USB-накопитель или в сообщение электронной почты с последующим переносом файла вручную на узел SharePoint.

Функция "Сканировать в SharePoint®" поддерживает все параметры сканирования, в том числе возможность сканирования документов в качестве изображений или использования функций оптического распознавания символов (OCR) для создания текстовых файлов и файлов PDF с возможностью поиска.

 **ПРИМЕЧАНИЕ.** Чтобы выполнять сканирование в SharePoint, администратор принтера или ИТ-отдела должен через встроенный веб-сервер HP включить и настроить эту функцию.

## Сканирование в SharePoint

1. Положите документ на стекло сканера лицевой стороной вниз или в устройство подачи лицевой стороной листов вверх и отрегулируйте направляющие по формату документа.
2. На главном экране панели управления принтера выберите **Сканировать**, а затем выберите **Сканирование в Sharepoint®**.

 **ПРИМЕЧАНИЕ.** Для использования данной функции может потребоваться вход в систему принтера.



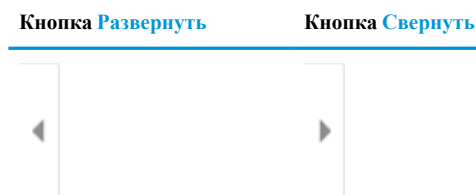

3. Чтобы выбрать быстрый профиль, нажмите **Выбрать** в разделе **Быстрые профили**, выберите быстрый профиль и нажмите кнопку **Загрузить**.
4. Выберите **Имя файла**: для открытия клавиатуры введите имя файла, затем нажмите клавишу **ввода** .
5. Для настройки таких параметров, как **Тип файла и разрешение**, **Стороны** и **Ориентация изображения**, выберите **Параметры** в нижнем левом углу, затем выберите параметры из меню **Параметры**. При появлении запроса выберите **Готово**.
6. Дополнительный предварительный просмотр: коснитесь правой панели части экрана, чтобы выполнить предварительный просмотр документа. На левой стороне панели предварительного просмотра можно использовать кнопки **Развернуть** и **Свернуть**, чтобы развернуть или свернуть экран предварительного просмотра.

**Таблица 6-11** Элементы управления панели предварительного просмотра



Используйте кнопки в правой части экрана для изменения параметров предварительного просмотра, а также чтобы изменить, повернуть, вставить или удалить страницы.

**Таблица 6-12 Кнопки предварительного просмотра**

Кнопка	Описание
	Переключение между просмотром в режиме двухстраничного документа и в режиме "миниатюры". При просмотре в режиме "миниатюры" доступно больше дополнительных возможностей, чем при просмотре в режиме двухстраничного документа.
	
	Увеличение или уменьшение масштабирования на выбранной странице. <b>ПРИМЕЧАНИЕ.</b> Для использования этих кнопок необходимо выбрать только одну страницу.
	
	Поворот страницы на 180 градусов. <b>ПРИМЕЧАНИЕ.</b> Эта кнопка доступна только в режиме "миниатюры".
	Удаление выбранных страниц. <b>ПРИМЕЧАНИЕ.</b> Эта кнопка доступна только в режиме "миниатюры".
	Изменение порядка страниц документа. Выберите одну или несколько страниц и переместите влево или вправо. <b>ПРИМЕЧАНИЕ.</b> Эти кнопки доступны только в режиме "миниатюры".
	
	Добавление страниц в документ. Принтер предложит отсканировать дополнительные страницы.
	Сброс любых изменений, сделанных во время предварительного просмотра, и повторного запуска процесса.

7. Когда документ будет готов, нажмите **Отправить**, чтобы сохранить его в SharePoint.

# Сканирование на USB-накопитель

## Введение

Принтер может выполнить сканирование документа с сохранение на USB-накопитель.

 **ПРИМЕЧАНИЕ.** Чтобы выполнять сканирование на USB-накопитель, администратор принтера или ИТ-отдела должен через встроенный веб-сервер HP включить и настроить эту функцию.

## Сканирование на USB-накопитель

 **ПРИМЕЧАНИЕ.** Для использования данной функции может потребоваться вход в систему принтера.











1. Положите документ на стекло сканера лицевой стороной вниз или в устройство подачи лицевой стороной листов вверх и отрегулируйте направляющие по формату документа
2. Вставьте накопитель в USB-порт на панели управления принтера.
3. На главном экране панели управления принтером выберите **Сканировать**, а затем выберите **Сканировать на USB-накопитель**.
4. Выберите USB-накопитель в разделе **Назначение**, затем выберите и сохраните расположение (введите корневой каталог USB-накопителя или существующей папки).
5. Выберите текстовое поле **Имя файла** для открытия клавиатуры сенсорного экрана, затем введите имя файла и нажмите клавишу ввода .
6. Для настройки таких параметров, как **Тип файла и разрешение**, **Стороны оригинала** и **Ориентация изображения**, выберите **Параметры** в нижнем левом углу, затем выберите параметры из меню **Параметры**. При появлении запроса выберите **Готово**.
7. Дополнительный предварительный просмотр: коснитесь правой панели части экрана, чтобы выполнить предварительный просмотр документа. На левой стороне панели предварительного просмотра можно использовать кнопки **Развернуть** и **Свернуть**, чтобы развернуть или свернуть экран предварительного просмотра.

Таблица 6-13 Элементы управления панели предварительного просмотра

Кнопка <b>Развернуть</b>	Кнопка <b>Свернуть</b>
	

Используйте кнопки в правой части экрана для изменения параметров предварительного просмотра, а также чтобы изменить, повернуть, вставить или удалить страницы.

Таблица 6-14 Кнопки предварительного просмотра

Кнопка	Описание
	Переключение между просмотром в режиме двухстраничного документа и в режиме "миниатюры". При просмотре в режиме "миниатюры" доступно больше дополнительных возможностей, чем при просмотре в режиме двухстраничного документа.
	
	Увеличение или уменьшение масштабирования на выбранной странице. <b>ПРИМЕЧАНИЕ.</b> Для использования этих кнопок необходимо выбрать только одну страницу.
	
	Поворот страницы на 180 градусов. <b>ПРИМЕЧАНИЕ.</b> Эта кнопка доступна только в режиме "миниатюры".
	Удаление выбранных страниц. <b>ПРИМЕЧАНИЕ.</b> Эта кнопка доступна только в режиме "миниатюры".
	Изменение порядка страниц документа. Выберите одну или несколько страниц и переместите влево или вправо. <b>ПРИМЕЧАНИЕ.</b> Эти кнопки доступны только в режиме "миниатюры".
	
	Добавление страниц в документ. Принтер предложит отсканировать дополнительные страницы.
	Сброс любых изменений, сделанных во время предварительного просмотра, и повторного запуска процесса.

8. Когда документ будет готов, нажмите **Сохранить**, чтобы сохранить файл на USB-накопитель.

## Дополнительные параметры при сканировании

Следующие настройки доступны в списке [Параметры](#) при сканировании.

 **ПРИМЕЧАНИЕ.** Следующий список содержит основной набор доступных параметров для МФУ HP Enterprise. Некоторые параметры доступны не для всех принтеров.

**Таблица 6-15** Параметры сканирования

Функции	Описание
Тип файла и разрешение	<p>Сохранение отсканированных документов в качестве одного или нескольких типов файлов.</p> <p>Доступны следующие стандартные типы файлов:</p> <ul style="list-style-type: none"><li>• <b>PDF:</b> Этот тип файла обеспечивает наилучшее общее качество изображений и текста. Для просмотра файлов PDF необходимо ПО Adobe® Acrobat® Reader.</li><li>• <b>JPEG:</b> Формат JPEG оптимален для сохранения большинства графических изображений. Практически во всех компьютерах установлены программы просмотра, поддерживающие файлы .JPEG. При сохранении файлов в этом формате на каждую страницу приходится по одному файлу.</li><li>• <b>TIFF:</b> Это стандартный формат файлов, который поддерживается большинством программ для обработки графики. При сохранении файлов в этом формате на каждую страницу приходится по одному файлу.</li><li>• <b>MTIFF:</b> MTIFF является многостраничным аналогом TIFF. При выборе этого формата все сканированные страницы сохраняются в одном файле.</li><li>• <b>XPS:</b> XPS (бумажная спецификация XML) создает файл XAML, который сохраняет оригинальное форматирование документа, поддерживает цветную графику и встроенные шрифты.</li><li>• <b>PDF/A:</b> PDF/A — тип файла PDF, предназначенный для долгосрочного архивирования электронных документов. Подобный документ содержит исчерпывающую информацию о собственном формате.</li></ul> <p>Потоковые МФУ HP Enterprise или МФУ, подключенные к серверу ПО цифровой отправки (DSS), также поддерживают следующие типы файлов OCR:</p> <ul style="list-style-type: none"><li>• <b>Текст (OCR):</b> Текст (OCR) создает текстовый файл с использованием оптического распознавания символов (OCR) при сканировании исходного документа. Текстовый может</li></ul>

**Таблица 6-15** Параметры сканирования (продолжение)

Функции	Описание
	<p>быть открыт в любом текстовом процессоре. При использовании этой функции форматирование исходного документа не сохраняется.</p> <ul style="list-style-type: none"> <li>• <b>Текст в формате Unicode (OCR):</b> Текст Unicode (OCR) — отраслевой стандарт, который используется для согласованного отображения и обработки текста. Данный тип файла полезен при интернационализации и локализации.</li> <li>• <b>RTF (OCR):</b> RTF (OCR) создает файл RTF с использованием оптического распознавания символов (OCR) при сканировании исходного документа. RTF — это альтернативный текстовый формат, который может быть открыт в большинстве текстовых процессоров. При использовании этой функции часть форматирования исходного документа не сохраняется.</li> <li>• <b>PDF с возможностью поиска (OCR):</b> PDF (OCR) с возможностями поиска создает файл PDF с использованием оптического распознавания символов (OCR) при сканировании исходного документа. Если документ сканируется таким образом, можно использовать средства поиска Adobe Acrobat® Reader чтобы найти конкретные слова или фразы в получившемся PDF.</li> <li>• <b>PDF/A с возможностью поиска (OCR):</b> PDF/A (OCR) с возможностями поиска — тип файла PDF/A, который содержит информацию о структуре документа, которая позволяет производить поиск по содержимому.</li> <li>• <b>HTML (OCR):</b> HTML (OCR) создает файл HTML с содержимым исходного документа. HTML используется для публикации файлов на веб-страницах.</li> <li>• <b>CSV (OCR):</b> CSV (OCR) — это обычный текстовый формат, содержащий численные значения, разделенные запятыми. Такие файлы открываются большинством программ для работы с текстом, электронными таблицами и базами данных.</li> </ul> <p>МФУ, подключенные к серверу DSS также поддерживают следующие типы файлов OCR для заданий цифровой отправки:</p> <ul style="list-style-type: none"> <li>• <b>XML (OCR):</b> НЕОБХОДИМО ОПИСАНИЕ.</li> <li>• <b>XPS с возможностью поиска (OCR):</b> НЕОБХОДИМО ОПИСАНИЕ.</li> </ul>
Стороны оригинала	Укажите, является ли оригинал односторонним или двусторонним.
Цветн./черн.	Укажите, делать ли отсканированное изображение в цвете, в оттенках серого или черно-белым.
Только для цветных принтеров.	
Режим сканирования	<p><b>Стандартный документ:</b> Сканировать страницу или пачку страниц через устройство подачи документов или по отдельности со стекла планшета.</p> <p><b>Режим книги:</b> Сканирование открытой книги и распечатать каждую страницу книги на отдельной странице.</p> <p><b>Двустороннее копирование удостоверений:</b> Сканирование обеих сторон удостоверения личности на стекле планшета и вывод их на одной странице. После сканирования первой стороны, принтер предложит положить вторую сторону в правильное место на стекле.</p>
<b>ПРИМЕЧАНИЕ.</b> Этот компонент доступен не для всех версий микропрограмм. Для использования этой функции принтеру может потребоваться обновление микропрограммного обеспечения.	
Разрешение	Укажите разрешение отсканированных страниц. Выберите более высокое разрешение, чтобы повысить четкость изображения. Однако при увеличении разрешения также увеличивается и размер файла.
Формат оригинала	Укажите формат оригинала.
Ориентация изображения	Укажите ориентацию оригинального документа (книжная или альбомная).

**Таблица 6-15 Параметры сканирования (продолжение)**

Функции	Описание
Настройка изображения	<p><b>Резкость.</b> Сделать изображение чётче или мягче. Например, при увеличении резкости повышается четкость текста, а при её уменьшении изображение на фотографиях выглядит более гладким.</p> <p><b>Темный цвет.</b> Увеличьте или уменьшите интенсивность черной и белой составляющих цветов.</p> <p><b>Контрастность.</b> Увеличьте или уменьшите разность между наиболее светлыми и наиболее темными цветами на странице.</p> <p><b>Фоновая очистка:</b> Удалите бледные цвета с фона отсканированных изображений. Например, если исходный документ напечатан на цветной бумаге, воспользуйтесь этой функцией, чтобы осветлить фон, не изменяя яркости самого изображения.</p> <p><b>Автоматическая коррекция тона:</b> доступно только для поточных принтеров. Принтер автоматически устанавливает настройки <b>Затемнение</b>, <b>Контрастность</b> и <b>Очистка фона</b> на наиболее подходящие для отсканированного документа.</p>
Оптим. текст./фото.	Оптимизируйте задачу в зависимости от типа сканируемых изображений: текст, графика или фотографии.
Удалить кромки	Устраните дефекты, например темные границы или следы скоб, удаляя заданные кромки отсканированного изображения.
Параметры обрезки	<p><b>Обрезать до формата оригинала.</b> Обрезает изображение в соответствии с форматом бумаги оригинала.</p> <p><b>Обрезать по содержанию:</b> Обрезает изображение в соответствии размерами обнаруженного изображения оригинала.</p>
Выравнивать автоматически	Автоматическое выпрямление сканированного изображения.
Изъятие пустых страниц	Уберите пустые страницы в оригинальном документе из отсканированных изображений. Эта функция полезна при сканировании двустороннего оригинала и позволяет убрать из получившегося документа пустые страницы.
Обнаружение захвата нескольких страниц	Включите или отключите обнаружение захвата нескольких страниц. Если функция включена, сканирование останавливается, когда принтер обнаруживает, что в устройство подачи документов попало несколько страниц. Если функция отключена, сканирование будет продолжено при обнаружении подачи нескольких листов, чтобы разрешить сканирование слипшихся страниц, оригиналов приклеенными к ним самоклеящимися заметками или толстой бумаги.
Создание нескольких файлов	Разделите большое задание сканирование на несколько меньших выходных файлов.
Оповещение	Выберите, нужно ли отправлять уведомления о состоянии заданий сканирования. Принтер может распечатать уведомление либо отправить уведомление по электронной почте.
Подпись и шифрование	<p><b>Подпись:</b> Отправить электронное сообщение с цифровой подписью.</p> <p><b>Шифрование:</b> Отправить электронное сообщение в качестве зашифрованного файла.</p>
<b>ПРИМЕЧАНИЕ.</b> Данная функция поддерживается только для сканирования в электронную почту.	

## Решения для бизнеса HP JetAdvantage

Решения HP JetAdvantage — новые простые в использовании решения для рабочих и печатных процессов, которые являются и сетевыми, и облачными. Решения HP JetAdvantage предназначены для помощи бизнесам всех типов, включая здравоохранение, финансовые службы, производство и государственный сектор, в управлении множеством принтеров и сканеров.

Решения HP JetAdvantage включают следующее:

- Решения HP JetAdvantage Security
- Решения HP JetAdvantage Management
- Решения для рабочих процессов HP JetAdvantage
- Решения мобильной печати HP JetAdvantage

Для получения дополнительной информации о решениях для рабочих и печатных процессов HP JetAdvantage перейдите к [www.hp.com/go/PrintSolutions](http://www.hp.com/go/PrintSolutions).

## Дополнительные задания для сканирования

Перейдите на веб-страницу [www.hp.com/support/ljM634MFP](http://www.hp.com/support/ljM634MFP), [www.hp.com/support/ljM635MFP](http://www.hp.com/support/ljM635MFP), or [www.hp.com/support/ljM636MFP](http://www.hp.com/support/ljM636MFP).

Доступны указания для выполнения особых заданий сканирования, таких как:

- Копирование или сканирование страниц книг и других сшитых документов
- Сканирование или копирование обеих сторон удостоверения личности
- Копирование или сканирование документа в формате буклета



---

# 7 Факс

- [Настройка факса](#)
- [Изменения настроек факса](#)
- [Отправка на факс](#)
- [Дополнительные возможности факса](#)

## Дополнительные сведения

Следующая информация является верной на момент публикации.

Для получения помощи по видео см. [www.hp.com/videos/LaserJet](http://www.hp.com/videos/LaserJet).

Дополнительные сведения см. в разделе [www.hp.com/support/ljM634MFP](http://www.hp.com/support/ljM634MFP), [www.hp.com/support/ljM635MFP](http://www.hp.com/support/ljM635MFP), or [www.hp.com/support/ljM636MFP](http://www.hp.com/support/ljM636MFP).

В полной справке от HP для этого принтера представлена следующая информация:

- Установка и настройка
- Обучение и использование
- Решение проблем
- Загрузка обновлений ПО и микропрограммы
- Участие в форумах технической поддержки
- Поиск информации по гарантии и нормативной информации

# Настройка факса

## Введение

Эта информация предназначена для моделей с потоковой печатью и факса или для других принтеров при установке дополнительной аналоговой факс-платы. Прежде чем продолжить, подключите принтер к телефонной линии (для аналогового факса), к Интернету или к сети службы факса.

## Настройте факс с помощью панели управления

1. На главном экране панели управления принтера перейдите к приложению **Параметры**, затем выберите значок **Параметры**.
2. Откройте следующие меню:
  - а. **Факс**
  - б. **Настройка внутреннего факс-модема**



---

**ПРИМЕЧАНИЕ.** Если параметры меню **Настройка встроенного факс-модема** не отображаются в списке меню, возможно, включена отправка факсов по локальной сети или Интернету. При включенной отправке факсов по локальной сети или Интернету аналоговая факс-плата отключается, а меню **Настройка встроенного факс-модема** не отображается. Одновременно можно использовать только одну функцию факса (отправку факсов по локальной сети, отправку факсов по Интернету или аналоговый факс). Отключите факс по локальной сети при помощи встроенного веб-сервера ИР, чтоб использовать аналоговый факс.

---

3. Выберите расположение из списка в правой части экрана, а затем выберите **Далее**.
4. Коснитесь текстового поля **Название компании** и с помощью клавиатуры введите название компании.
5. Коснитесь текстового поля **Номер факса** и с помощью клавиатуры введите номер факса. Выберите **Далее**.
6. Убедитесь, что дата и время заданы правильно. Внесите необходимые изменения, а затем выберите **Далее**.
7. Если для отправки факсов требуется префикс набора, коснитесь текстового поля **Префикс набора** и с помощью клавиатуры введите номер.
8. Просмотрите все данные на левой панели, а затем выберите **Готово** для завершения настройки параметров факса.

# Изменения настроек факса

 **ПРИМЕЧАНИЕ.** Параметры, настроенные с помощью панели управления, имеют более высокий приоритет, чем параметры, настроенные с помощью встроенного веб-сервера HP.

- [Параметры набора факсов](#)
- [Общие параметры отправки факсов](#)
- [Настройка получения факсов](#)

## Параметры набора факсов

1. На главном экране панели управления принтера перейдите к приложению [Параметры](#), затем выберите значок [Параметры](#).
2. Откройте следующие меню:
  - а. [Факс](#)
  - б. [Настройка отправления факсов](#)
  - в. [Параметры набора факсов](#)

Настройте следующие параметры, а затем выберите [Готово](#):

Пункт меню	Описание
<a href="#">Повтор набора при ошибке</a>	С помощью функции <a href="#">Повтор набора при ошибке</a> можно задать, сколько раз будет выполняться повторный набор номера факса при возникновении ошибки во время отправки факса.
<a href="#">Повтор, если нет ответа</a>	Параметр <a href="#">Повтор набора при отсутствии ответа</a> определяет количество попыток повторного набора номера при отсутствии ответа абонента модулем факса. Количество попыток может быть от 0 до 1 (используется в США) или от 0 до 2 в зависимости от параметра местоположения. Интервал между попытками устанавливается в параметре интервала повторного набора.
<a href="#">Повтор при занятости</a>	Параметр <a href="#">Перезвонить, если занято</a> устанавливает количество попыток (от 0 до 9) повторного набора занятого номера модулем факса. Интервал между попытками устанавливается в параметре интервала повторного набора.
<a href="#">Интервал между попытками</a>	Параметр <a href="#">интервала повторного набора</a> задает число минут между попытками повторного набора в случае, если набранный номер занят или не отвечает.  <b>ПРИМЕЧАНИЕ.</b> При выключенных параметрах <a href="#">Перезвонить, если занято</a> и <a href="#">Повтор набора при отсутствии ответа</a> на панели управления может появиться сообщение о повторе набора номера. Это может произойти при наборе номера факс-платой, установлении соединения и его разрыве. В результате этой ошибки модуль факса выполняет три попытки повторного набора независимо от настроек повторного набора. Во время выполнения этой операции на панели управления будет отображаться сообщение о выполнении повторного набора номера.
<a href="#">Скорость отправки факса</a>	Параметр <a href="#">скорости отправки факсов</a> определяет скорость передачи данных аналогового модема (бит/с) при отправке факса. <ul style="list-style-type: none"><li>• Быстрый (v.34 – 33,6 Кбит)</li><li>• Средний (v.17 – 14,4 Кбит)</li><li>• Медленный (v.29 – 9,6 Кбит)</li></ul>

Пункт меню	Описание
Громкость звука линии факса	Параметр <b>Громкость звука линии факса</b> позволяет настраивать громкость сигналов, воспроизводимых принтером при наборе номера факса.
Режим набора	Параметр <b>режима набора</b> определяет используемый тип набора: тоновый (кнопочные телефоны) или импульсный (дисковые телефоны).
Код набора	Параметр <b>Код набора</b> позволяет ввести префикс для набора (например, "9" для доступа к внешней линии). Этот префикс автоматически добавляется ко всем набираемым телефонным номерам.
Определить тональный сигнал	Параметр <b>Определить сигнал</b> указывает, определяет ли факсимильный аппарат перед отправкой факса сигнал в линии.

## Общие параметры отправки факсов

1. На главном экране панели управления принтера перейдите к приложению **Параметры**, затем выберите значок **Параметры**.
2. Откройте следующие меню:
  - а. **Факс**
  - б. **Настройка отправления факсов**
  - в. **Общие настройки отправления факсов**

Настройте следующие параметры, а затем выберите **Готово**:

Элемент меню	Описание
Подтверждение номера факса	При включении функции <b>Подтверждение номера факса</b> номера факса нужно вводить дважды в целях проверки его правильности. По умолчанию эта функция включена.
Отправка факса с ПК	Для отправки факсов с компьютера применяется функция <b>отправки факсов с ПК</b> . По умолчанию эта функция включена.
Режим исправления ошибок	<p>Обычно факсимильный аппарат следит за сигналами телефонной линии во время отправки и получения факса. Если во время передачи при включенном <b>режиме исправления ошибок</b> модуль факса обнаруживает ошибку, отправляется запрос на повторную пересылку части факса, содержащей ошибку.</p> <p><b>Режим исправления ошибок</b> включен по умолчанию. Эту функцию следует отключать только в случае возникновения неполадок при отправке или приеме факса, если эти ошибки и возможное ухудшение качества изображения являются допустимыми. Отключение параметра может оказаться полезным при попытке отправить факс за границу или получить факс из-за границы, а также при использовании спутникового телефонного соединения.</p> <p><b>ПРИМЕЧАНИЕ.</b> Некоторые провайдеры VoIP могут предложить отключить <b>Режим исправления ошибок</b>. Однако обычно это можно не делать.</p>
Заголовок факса	Параметр <b>Заголовок факса</b> позволяет определить расположение заголовка факса, который может находиться в верхней части страницы (в таком случае содержание смещается вниз) или накладываться на изображение факса.

## Настройка получения факсов

1. На главном экране панели управления принтера перейдите к приложению **Параметры**, затем выберите значок **Параметры**.
2. Откройте следующие меню:
  - а. **Факс**
  - б. **Настройка получения факсов**
  - в. **Настройка параметров получения факсов**

Настройте следующие параметры, а затем выберите **Готово**:

Элемент меню	Описание
Режим получения	Параметр <b>Режима получения</b> определяет способ получения заданий модулем факса. Выберите один из следующих вариантов. <ul style="list-style-type: none"><li>• <b>Автоматически</b></li><li>• <b>ТАМ</b></li><li>• <b>Факс/тел.</b></li><li>• <b>Вручную</b></li></ul>
Звонок до ответа	Параметр <b>Звонок до ответа</b> определяет, сколько раз телефон прозвонит перед тем, как на звонок ответит модуль факса.  <b>ПРИМЕЧАНИЕ.</b> Диапазон значений параметра <b>Звонок до ответа</b> по умолчанию зависит от местоположения. Возможный диапазон значений параметра <b>Звонок до ответа</b> зависит от местоположения.  Если есть проблемы с ответом факс-платы, а параметр <b>Звонок до ответа</b> установлен на 1, попробуйте увеличить его до 2.
Громкость звонка	Параметр <b>Громкость звонка</b> позволяет настроить громкость звонка.
Скорость получения факса	В раскрывающемся меню <b>Скорость получения факса</b> выберите один из следующих параметров: <ul style="list-style-type: none"><li>• <b>Быстрый (v.34 – 33,6 Кбит)</b></li><li>• <b>Средний (v.17 – 14,4 Кбит)</b></li><li>• <b>Медленный (v.29 – 9,6 Кбит)</b></li></ul>
Добавочный телефон	Этот параметр позволяет использовать отдельный телефон совместно с функциями факса.
Разрешить повторную печать	Этот параметр позволяет повторно распечатать принятые факсы.
Прием на компьютер	Этот параметр позволяет получать факсы непосредственно на компьютер.
Факс по запросу	Этот параметр позволяет включать и отключать функцию "Факс по запросу".
Продол-ть зв. факса/тел.	Данный параметр определяет, сколько раз телефон прозвонит перед тем, как запустится режим Факс/тел.

## Отправка на факс

1. Положите документ на стекло сканера лицевой стороной вниз или в устройство подачи лицевой стороной листов вверх и отрегулируйте направляющие по формату документа
2. На начальном экране панели управления принтера коснитесь значка **Факс**. Система может запросить ввод имени пользователя и пароля.
3. Укажите получателей одним из следующих способов:

### Введите получателей вручную

- ▲ Коснитесь текстового поля **Получатели факса** и с помощью клавиатуры введите номер факса. Для отправки на несколько номеров факса разделяйте их с помощью точки с запятой или нажимайте клавишу ввода  на клавиатуре сенсорного экрана после ввода каждого номера.

### Выберите получателей из списка контактов

- а. Нажмите кнопку «Контакты» , которая находится рядом с полем **Получатели факса**, чтобы открыть экран **Контакты**.
  - б. Выберите нужный список контактов.
  - в. Выберите имя или имена из списка контактов, чтобы добавить в список получателей, затем выберите **Добавить**.
4. Для загрузки быстрого профиля выберите **Загрузить**, выберите быстрый профиль и выберите в списке **Быстрые профили** выберите **Загрузить**.

 **ПРИМЕЧАНИЕ.** **Наборы быстрых установок** представляют собой заранее определенные параметры для различных типов печати, таких как **Текст**, **Фотография** и **Высокое качество**. Можно выбрать набор быстрых установок для просмотра описания.

5. Для настройки таких параметров, как **Разрешение**, **Стороны** и **Ориентация изображения**, выберите **Параметры** в нижнем левом углу, а затем выберите параметры из меню **Параметры**. При появлении запроса выберите **Готово**.
6. Дополнительный предварительный просмотр: коснитесь правой панели части экрана, чтобы выполнить предварительный просмотр документа. На левой стороне панели предварительного просмотра можно использовать кнопки **Развернуть** и **Свернуть**, чтобы развернуть или свернуть экран предварительного просмотра.

**Таблица 7-1** Элементы управления панели предварительного просмотра





Кнопка **Развернуть**

Кнопка **Свернуть**



Используйте кнопки в правой части экрана для изменения параметров предварительного просмотра, а также чтобы изменить, повернуть, вставить или удалить страницы.

**Таблица 7-2 Кнопки предварительного просмотра**

Кнопка	Описание
	Переключение между просмотром в режиме двухстраничного документа и в режиме "миниатюры". При просмотре в режиме "миниатюры" доступно больше дополнительных возможностей, чем при просмотре в режиме двухстраничного документа.
	
	Увеличение или уменьшение масштабирования на выбранной странице. <b>ПРИМЕЧАНИЕ.</b> Для использования этих кнопок необходимо выбрать только одну страницу.
	
	Поворот страницы на 180 градусов. <b>ПРИМЕЧАНИЕ.</b> Эта кнопка доступна только в режиме "миниатюры".
	Удаление выбранных страниц. <b>ПРИМЕЧАНИЕ.</b> Эта кнопка доступна только в режиме "миниатюры".
	Изменение порядка страниц документа. Выберите одну или несколько страниц и переместите влево или вправо. <b>ПРИМЕЧАНИЕ.</b> Эти кнопки доступны только в режиме "миниатюры".
	
	Добавление страниц в документ. Принтер предложит отсканировать дополнительные страницы.
	Сброс любых изменений, сделанных во время предварительного просмотра, и повторного запуска процесса.

7. Когда документ будет готов, нажмите **Отправить** для отправки факса.

## Дополнительные возможности факса

Перейдите на веб-страницу [www.hp.com/support/ljM634MFP](http://www.hp.com/support/ljM634MFP), [www.hp.com/support/ljM635MFP](http://www.hp.com/support/ljM635MFP), or [www.hp.com/support/ljM636MFP](http://www.hp.com/support/ljM636MFP).

Можно воспользоваться инструкциями для выполнения конкретных заданий факса, таких как:

- Создайте и управляйте списком быстрого набора факса
- Использование кодов оплаты
- Расписание печати факсов
- Блокировка входящих факсов
- Архивирование и пересылка факсов

---

## 8 Управление принтером

- [Расширенная конфигурация встроенного веб-сервера HP \(EWS\)](#)
- [Настройка параметров IP-сети](#)
- [Функции безопасности принтера](#)
- [Параметры энергопотребления](#)
- [HP Web Jetadmin](#)
- [Обновления ПО и микропрограммы](#)

### Дополнительные сведения

Следующая информация является верной на момент публикации.

Для получения помощи по видео см. [www.hp.com/videos/LaserJet](http://www.hp.com/videos/LaserJet).

Дополнительные сведения см. в разделе [www.hp.com/support/ljM634MFP](http://www.hp.com/support/ljM634MFP), [www.hp.com/support/ljM635MFP](http://www.hp.com/support/ljM635MFP), or [www.hp.com/support/ljM636MFP](http://www.hp.com/support/ljM636MFP).

В полной справке от HP для этого принтера представлена следующая информация:

- Установка и настройка
- Обучение и использование
- Решение проблем
- Загрузка обновлений ПО и микропрограммы
- Участие в форумах технической поддержки
- Поиск информации по гарантии и нормативной информации

# Расширенная конфигурация встроенного веб-сервера HP (EWS)

- [Введение](#)
- [Доступ к встроенному веб-серверу HP \(EWS\)](#)
- [Функции встроенного веб-сервера HP](#)

## Введение

Встроенный веб-сервер HP позволяет управлять функциями печати с компьютера без необходимости в использовании панели управления принтера.

- Просмотр информации о состоянии принтера
- Определение оставшихся ресурсов всех расходных материалов и заказ новых
- Просмотр и изменение конфигурации лотков.
- Просмотр и изменение меню панели управления принтера
- Просмотр и печать внутренних страниц.
- Получение уведомлений о событиях принтера и расходных материалах
- Просматривать и изменять настройку сети

Встроенный веб-сервер HP функционирует при подключении принтера к IP-сети. Для встроенного веб-сервера не поддерживаются подключения по протоколам на базе IPX. Для открытия и использования встроенного веб-сервера HP доступ в Интернет не требуется.

При подключении принтера к сети доступ к встроенному веб-серверу HP обеспечивается автоматически.



**ПРИМЕЧАНИЕ.** Встроенный веб-сервер HP недоступен за пределами сетевого брандмауэра.

Для использования встроенного веб-сервера HP браузер должен соответствовать следующим требованиям:



**Таблица 8-1 Требования к браузеру**

Операционная система	Браузер
Windows® 7	Internet Explorer (8.x или более поздней версии)
	Google Chrome (34.x или более поздней версии)
	Firefox (20.x или более поздней версии)
Windows® 8 или более поздней версии	Internet Explorer (9.x или более поздней версии)
	Google Chrome (34.x или более поздней версии)
	Firefox (20.x или более поздней версии)

**Таблица 8-1 Требования к браузеру (продолжение)**

Операционная система	Браузер
macOS	Safari (5.x или более поздней версии)
	Google Chrome (34.x или более поздней версии)
Linux	Google Chrome (34.x или более поздней версии)
	Firefox (20.x или более поздней версии)

## Доступ к встроенному веб-серверу HP (EWS)

1. Найдите IP-адрес принтера. На главном экране панели управления принтера выберите значок «Информация» , затем выберите значок «Сеть»  для просмотра IP-адреса или имени хоста.
2. Откройте веб-браузер и в адресной строке введите IP-адрес или имя хоста точно в том виде, в котором они отображаются на панели управления принтера. Нажмите клавишу **ввода** на клавиатуре компьютера. Откроется EWS.

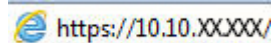

 **ПРИМЕЧАНИЕ.** Если в веб-браузере отображается сообщение о том, что доступ к веб-сайту может быть небезопасным, выберите следующий параметр, чтобы перейти на веб-сайт. Доступ к этому веб-сайту не нанесет вреда компьютеру.

## Функции встроенного веб-сервера HP

- [Вкладка Сведения](#)
- [Вкладка Общее](#)
- [Вкладка Копирование/Печать](#)
- [Вкладка Сканирование/цифровая передача](#)
- [Вкладка "Факс"](#)
- [Вкладка Расходные материалы](#)
- [Вкладка Устранение неполадок](#)
- [Вкладка Безопасность](#)
- [Вкладка Веб-службы HP](#)
- [Вкладка Сеть](#)
- [Список "Прочие ссылки"](#)

## Вкладка Сведения

Таблица 8-2 Встроенный веб-сервер HP: вкладка Сведения

Меню	Описание
Состояние устройства	Отображает состояние принтера и остаток расходных материалов HP. На этой странице также отображается тип и формат бумаги для каждого лотка. Чтобы изменить заданные по умолчанию настройки, перейдите по ссылке <b>Изменить настройки</b> .
Страница конфигурации	Отображает информацию, находящуюся на странице конфигурации.
Страница состояния расходных материалов	Отображает состояние расходных материалов принтера.
Страница журнала событий	Содержит список всех событий и ошибок принтера. Выберите ссылку <b>HP Instant Support</b> (расположенную в области <b>Прочие ссылки</b> на каждой странице встроенного веб-сервера HP), чтобы перейти к группе динамических веб-страниц с информацией об устранении неполадок. На этих страницах также отображаются дополнительные службы, доступные для данного принтера.
Страница расхода	Отображает сводную информацию о количестве страниц, отпечатанных принтером и сгруппированных по формату, типу и тракту прохождения бумаги.
Информация об устройстве	Содержит сетевое имя, адрес и модель принтера. Чтобы настроить эти параметры, откройте меню <b>Информация об устройстве</b> на вкладке <b>Общее</b> .
Панель управления	Показывает изображение экрана, открытого на панели управления.
Отчеты и страницы для печати	Содержит список внутренних отчетов и страниц принтера, которые можно просмотреть или распечатать.
Лицензия на ПО с открытым исходным кодом	Отображается сводная информация о лицензии на ПО с открытым кодом, которое может использоваться на принтере.

## Вкладка Общее

Таблица 8-3 Встроенный веб-сервер HP: вкладка Общее

Меню	Описание
Настройка панели управления	Можно изменить порядок, показать или спрятать функции на дисплее панели управления.  Изменение языка дисплея по умолчанию и раскладок клавиатуры.
Быстрые профили	Позволяет настроить задания, перечисленные в области <b>Быстрые профили</b> на главном экране панели управления принтера.
Предупреждения	Позволяет настроить параметры уведомления по электронной почте о различных событиях, связанных с принтером и расходными материалами.
Приложение "Настройки панели управления"	Отображаются параметры приложения, доступные с панели управления принтера.
Общие параметры	Настройка способа восстановления принтера после замятия и другие общие параметры принтера.
Автоотправка	Позволяет настроить принтер для автоматического отправления на определенные адреса электронной почты сообщений о конфигурации принтера и состоянии расходных материалов.

**Таблица 8-3 Встроенный веб-сервер HP: вкладка Общее (продолжение)**

Меню	Описание
<b>Изменить прочие ссылки</b>	Позволяет добавить или изменить ссылку на какой-либо другой веб-сайт. Эта ссылка отображается в области нижнего колонтитула на каждой странице встроенного веб-сервера HP.
<b>Информация о заказе</b>	Позволяет указать информацию о заказе сменных картриджей. Введенные данные будут отображаться на странице состояния расходных материалов.
<b>Информация об устройстве</b>	Позволяет назначить принтеру имя и инвентарный номер. Введите имя и адрес электронной почты основного получателя информации о принтере.
<b>Язык</b>	Позволяет задать язык, на котором будет отображаться информация, предоставляемая встроенным веб-сервером HP.
<b>Обновление микропрограммы</b>	Позволяет загрузить и установить файлы обновления микропрограммы принтера.
<b>Настройка даты/времени</b>	Позволяет установить дату и время или настроить синхронизацию с часами на сетевом сервере.
<b>Настройки энергопотребления</b>	<p>Позволяет установить или изменить время включения и выключения режима ожидания, а также время перехода принтера в этот режим. Можно составить расписание для каждого дня недели и для выходных.</p> <p>Можно также задать, какие взаимодействия с принтером выводят его из режима ожидания.</p>
<b>Резервное копирование и восстановление</b>	Позволяет создать резервный файл, содержащий сведения о принтере и пользовательскую информацию. При необходимости данные принтера можно восстановить с помощью этого файла.
<b>Сброс заводских настроек</b>	Позволяет восстановить заводские настройки по умолчанию.
<b>Инсталлятор решений</b>	Установите программные пакеты сторонних производителей, расширяющих или видоизменяющих набор функций принтера.
<b>Параметры статистики заданий</b>	Вывод на экран информации о подключении сторонних служб статистики заданий.
<b>Параметры сметы</b>	Вывод на экран информации о подключении сторонних служб сметы заданий.

## Вкладка Копирование/Печать

**Таблица 8-4 Вкладка встроенного веб-сервера HP Копирование/Печать**

Меню	Описание
<b>Параметры печати с устройства USB</b>	Позволяет включить или отключить меню <a href="#">Печать с USB-носителя</a> на панели управления.
<b>Управление сохраненными заданиями</b>	<p>Включение и отключение возможности хранения заданий на принтере.</p> <p>Настройка параметров хранения заданий.</p>
<b>Параметры печати по умолчанию</b>	Настройка параметров по умолчанию для заданий печати.
<b>Ограничить цвет</b> (только для цветных принтеров)	Позволяет разрешить или ограничить цветную печать и копирование.  Можно указывать разрешения для отдельных пользователей или заданий, отправляемых из конкретных программ.
<b>Параметры PCL и PostScript</b>	Отрегулируйте параметры PCL и PostScript для всех заданий печати, включая задания копирования и получение факсов.

**Таблица 8-4 Вкладка встроенного веб-сервера HP Копирование/Печать (продолжение)**

Меню	Описание
Качество печати	Настройка параметров качества печати, включая регулировку цвета, регистрацию изображения и допустимые типы бумаги.
Настройка копирования	Настройка быстрых профилей и параметров копирования по умолчанию. <b>ПРИМЕЧАНИЕ.</b> Если в начале выполнения задания специализированные параметры задания не установлены с панели управления, для задания будут использоваться параметры по умолчанию.
Управление лотками	Настройте параметры лотков.

## Вкладка Сканирование/цифровая передача

**Таблица 8-5 Вкладка строенного веб-сервера HP Сканирование/цифровая передача**

Меню	Описание
Параметры сканирования в эл. почту	Позволяет настроить параметры по умолчанию для цифровой отправки по электронной почте, в том числе следующие: <ul style="list-style-type: none"> <li>• Параметры сервера исходящей почты (SMTP).</li> <li>• Параметры для заданий готовых наборов электронной почты</li> <li>• Параметры по умолчанию для сообщений, такие как адрес отправителя и тема.</li> <li>• Параметры цифровой подписи и шифрования данных.</li> <li>• Параметры уведомлений по электронной почте.</li> <li>• Параметры сканирования по умолчанию для заданий отправки по электронной почте.</li> <li>• Параметры файлов по умолчанию для заданий отправки по электронной почте.</li> </ul>
Параметры сканирования в сетевую папку	Позволяет настроить параметры цифровой отправки в сетевую папку, в том числе следующие: <ul style="list-style-type: none"> <li>• Параметры для заданий готовых наборов, сохраненных в сетевой папке</li> <li>• Параметры уведомлений.</li> <li>• Параметры сканирования по умолчанию для заданий, сохраненных в сетевой папке.</li> <li>• Параметры файлов по умолчанию для заданий, сохраненных в сетевой папке</li> </ul>
Параметры сканирования в SharePoint® (Только потоковые модели)	Позволяет настроить параметры цифровой отправки на Microsoft SharePoint®, в том числе следующие: <ul style="list-style-type: none"> <li>• Параметры для заданий быстрых профилей, сохраненных в библиотеке документов на SharePoint®</li> <li>• Параметры по умолчанию для заданий, сохраненных в библиотеке документов на SharePoint®</li> </ul>

**Таблица 8-5 Вкладка строенного веб-сервера HP Сканирование/цифровая передача (продолжение)**

Меню	Описание
<b>Параметры сканирования на USB</b>	<p>Позволяет настроить параметры цифровой отправки на накопитель USB, в том числе следующие:</p> <ul style="list-style-type: none"><li>• Параметры для заданий готовых наборов, сохраненных на флэш-накопителе USB</li><li>• Параметры уведомлений.</li><li>• Параметры сканирования по умолчанию для заданий, сохраненных на флэш-накопителе USB.</li><li>• Параметры файлов по умолчанию для заданий, сохраненных на флэш-накопителе USB</li></ul>
<b>Контакты</b>	<p>Управление контактами включает в себя следующие возможности:</p> <ul style="list-style-type: none"><li>• Добавление адресов эл. почты (по одному за один раз).</li><li>• Чтобы не добавлять часто используемые адреса электронной почты по одному, импортируйте их в принтер в виде списка.</li><li>• Экспорт контактов из принтера в .CSV файл на компьютере для резервного копирования или экспорта на другой принтер HP.</li><li>• Редактирование сохраненных на принтере адресов эл. почты.</li></ul>
<b>Мастера быстрой настройки отправки по эл. почте и сканирования в сетевую папку</b>	<p>С помощью этого мастера выполняется конфигурация принтера для отправки отсканированных изображений в виде вложений в сообщениях электронной почты.</p> <p>Настройка сохранения отсканированных изображений в сетевую папку быстрых профилей. Быстрые профили обеспечивают удобный доступ к файлам, сохраненным в сети.</p>
<b>Настройка ПО цифровой отправки</b>	<p>Позволяет настроить параметры, связанные с использованием дополнительного ПО цифровой отправки.</p>

## Вкладка "Факс"

**Таблица 8-6 Встроенный веб-сервер HP: вкладка Факс**

Меню	Описание
<b>Настройка отправки факсов</b>	<p>Позволяет настроить параметры отправки факсов, в том числе следующие:</p> <ul style="list-style-type: none"><li>• Параметры по умолчанию для исходящих факсов.</li><li>• Параметры для заданий готовых наборов факса</li><li>• Параметры уведомлений.</li><li>• Параметры по умолчанию для отправки факсов через внутренний факс-модем.</li><li>• Параметры использования службы факсов в локальной сети.</li><li>• Параметры использования службы интернет-факсов.</li></ul>

**Таблица 8-6 Встроенный веб-сервер HP: вкладка Факс (продолжение)**

Меню	Описание
<b>Быстрый набор номеров факса</b>	Управление номерами быстрого набора, включая следующее: <ul style="list-style-type: none"> <li>Импорт CSV-файлов с адресами эл почты, номерами факсов или записями пользователей для использования на принтере.</li> <li>Экспорт адресов эл почты, номеров факсов или записей пользователей из принтера в файл на компьютере для резервного копирования или экспорта на другой принтер HP.</li> </ul>
<b>Настройка параметров получения факсов</b>	Позволяет настроить параметры печати по умолчанию для входящих факсов и расписание печати факсов.
<b>Архивирование и переадресация факсов</b>	Позволяет включить или отключить функции архивирования и переадресации факсов, а также настроить основные параметры для каждой из них: <ul style="list-style-type: none"> <li>Функция архивации факсов позволяет отправлять копию всех входящих и исходящих факсов на определенный адрес электронной почты или FTP-сервер.</li> <li>Функция переадресации факсов служит для переадресации входящих факсов на другое факсимильное устройство.</li> </ul>
<b>Журнал факса</b>	Содержит список факсов, которые были отправлены или получены принтером.

## Вкладка Расходные материалы

**Таблица 8-7 Встроенный веб-сервер HP: вкладка Расходные материалы**

Меню	Описание
<b>Управление расходными материалами</b>	Настройте поведение принтера при достижении очень низкого уровня ресурса расходных материалов.

## Вкладка Устранение неполадок

**Таблица 8-8 Встроенный веб-сервер HP: вкладка Устранение неполадок**

Меню	Описание
<b>Устранение типичных неполадок</b>	Позволяет выводить на печать различные отчеты, которые облегчают устранение неполадок принтера.
<b>Интерактивная справка</b>	Ссылки на интерактивную облачную справку HP для получения помощи в устранении неполадок при печати.
<b>Диагностические данные</b>	Экспортируйте сведения о принтере в файл, который может быть полезен для подробного анализа проблемы.
<b>ПРИМЕЧАНИЕ.</b> Этот элемент доступен только при вводе пароля администратора на вкладке <b>Безопасность.</b>	
<b>Калибровка/Очистка</b> (только для цветных принтеров)	Включите функцию автоматической очистки, создайте и распечатайте страницу очистки и немедленно выберите опцию калибровки принтера.
<b>Сброс заводских настроек</b>	Выполните сброс настроек принтера к заводским значениям.
<b>Обновление микропрограммы</b>	Позволяет загрузить и установить файлы обновления микропрограммы принтера.

## Вкладка Безопасность

Таблица 8-9 Встроенный веб-сервер HP: вкладка Безопасность

Меню	Описание
Общая безопасность	Параметры общей безопасности, включая следующее: <ul style="list-style-type: none"><li>Установка пароля администратора для возможности ограничивать доступ к определенным функциям принтера.</li><li>Установка пароля P/L для обработки команд P/L.</li><li>Настройка уровня безопасности доступа к файловой системе и обновления микропрограммы.</li><li>Позволяет включить или отключить главный USB-порт на панели управления или соединительный USB-порт форматера, чтобы отправлять задания на печать прямо с компьютера.</li><li>Просмотрите статус всех настроек безопасности.</li></ul>
Политика учетных записей	Активируйте параметры учетной записи администратора.
Контроль доступа	Настройка доступа к функциям принтера для отдельных пользователей или групп; выбор способа входа отдельных пользователей в систему принтера.
Защита сохраненных данных	Позволяет настроить внутренний жесткий диск принтера и управлять им. Для обеспечения максимальной безопасности принтер оснащен зашифрованным жестким диском.  Позволяет настроить параметры хранения заданий на жестком диске принтера.
Управление удаленными приложениями	Для управления удаленными приложениями или их добавления в белый список импортируйте или удалите сертификаты, позволяющие удаленным устройствам взаимодействовать с данным продуктом.
Управление сертификатами	Позволяет установить сертификаты безопасности для доступа к принтеру и сети, а также управлять ими.
Безопасность веб-служб	Возможность доступа к данным, сохраненным на этом принтере, с веб-страниц из других доменов. Если в список не добавлено ни одного сайта, все сайты будут считаться доверенными.
Самодиагностика	Проверьте, что все функции безопасности работают в соответствии с ожидаемыми системными параметрами.

## Вкладка Веб-службы HP

На вкладке **Веб-службы HP** можно настроить и включить веб-службы HP для данного принтера. Для использования функции HP ePrint необходимо включить веб-службы HP.

Таблица 8-10 Встроенный веб-сервер HP, вкладка веб-служб HP

Меню	Описание
Настройка веб-служб HP	Подключение принтера к HP ePrintCenter через Интернет с помощью активации веб-служб HP.
Веб-прокси	Настройте прокси-сервер, если есть проблемы с активацией веб-служб HP или с подключением принтера к Интернету.

**Таблица 8-10 Встроенный веб-сервер HP, вкладка веб-служб HP (продолжение)**

Меню	Описание
HP JetAdvantage	Доступ к решениям, которые расширяют возможности принтера.
Интеллектуальная облачная печать	Включение службы интеллектуальной облачной печати для доступа к веб-приложениям, которые позволяют расширить возможности принтера.

## Вкладка Сеть

На вкладке **Сеть** можно настроить сетевые параметры принтера, подключенного к IP-сети. При подключении принтера к сетям других типов эта вкладка не отображается.

**Таблица 8-11 Встроенный веб-сервер HP: вкладка Сеть**

Меню	Описание
<b>Конфигурация</b>	
Wi-Fi Direct	Настройка параметров Wi-Fi Direct для принтеров, в которых есть встроенная Wi-Fi Direct и NFC печать, или в которых установлена плата беспроводной сети.  <b>ПРИМЕЧАНИЕ.</b> Доступность некоторых параметров конфигурации зависит от конкретной модели сервера печати.
Настройка TCP/IP	Настройка параметров TCP/IP для сетей IPv4 и IPv6.  <b>ПРИМЕЧАНИЕ.</b> Доступность некоторых параметров конфигурации зависит от конкретной модели сервера печати.
Сетевые настройки	Настройка параметров IPX/SPX, AppleTalk, DLC/LLC, и SNMP, в зависимости от модели сервера печати.
Другие параметры	Настройка общих протоколов печати и служб, поддерживаемых сервером печати. Доступные функции зависят от модели сервера печати и могут включать обновление микропрограммы, очереди LPD, настройки USB, информация по поддержке и частота обновления.
AirPrint	Включение, настройка или отключение сетевой печати с Apple-совместимых принтеров.
Выбор языка	Изменение языка, отображаемого на встроенном веб-сервере HP. Эта страница отображается в том случае, если на веб-страницах поддерживается несколько языков. Поддерживаемый язык можно также выбрать с помощью параметров настройки языка в браузере.
Выбор местоположения	Выбор страны/региона принтера
<b>Виртуальный принтер Google</b>	
Установка	Настройка параметров Виртуального принтера Google.
Веб-прокси	Настройка параметров прокси.
<b>Безопасность</b>	

<b>Параметры</b>	<p>Просмотр и сброс текущих параметров безопасности до заводских значений.</p> <p>Настройка параметров безопасности с помощью мастера настройки безопасности.</p> <p><b>ПРИМЕЧАНИЕ.</b> Чтобы гарантировать правильность установки параметров для используемой сети, не используйте мастер настройки безопасности, если для настройки параметров безопасности применяются приложения управления сетью, такие как HP Web Jetadmin.</p>
<b>Авторизация</b>	<p>Управление конфигурацией и использованием принтера, включая следующее:</p> <ul style="list-style-type: none"> <li>• Установка или изменение пароля администратора для управления доступом к параметрам конфигурации.</li> <li>• Запрос, установка и управление цифровыми сертификатами на сервере печати HP Jetdirect.</li> <li>• Ограничение хост-доступа к принтеру через список ACL (только для некоторых серверов печати в сети IPv4).</li> </ul>
<b>Защищенное соединение</b>	Настройка параметров безопасности.
<b>Протоколы управления</b>	<p>Настройка и управление протоколами безопасности для данного принтера, включая следующее:</p> <ul style="list-style-type: none"> <li>• Установка уровня управления безопасностью для встроенного веб-сервера HP; контроль за трафиком HTTP и HTTPS.</li> <li>• Настройка работы протокола SNMP. Можно включить или отключить агенты SNMP v1/v2c или SNMP v3 на сервере печати.</li> <li>• Контроль доступа по протоколам, которые могут быть небезопасными, например, протоколы печати, службы печати, протоколы обнаружения, службы разрешения имен и протоколы управления конфигурацией.</li> </ul>
<b>Аутентификация 802.1X</b>	<p>Настройка параметров аутентификации 802.1X на сервере печати Jetdirect, как необходимо для аутентификации клиента в сети, и сброс параметров аутентификации 802.1X до заводских значений по умолчанию.</p> <p><b>ПРЕДУПРЕЖДЕНИЕ.</b> При изменении параметров аутентификации 802.1X подключение принтера может быть прервано. Для восстановления подключения может потребоваться сброс параметров сервера печати до заводских значений по умолчанию, и переустановка принтера.</p>
<b>IPsec/Брандмауэр</b>	Просмотр и настройка политики "Брандмауэр" или "IPsec/Брандмауэр" (только для некоторых моделей HP Jetdirect).
<b>Агент уведомлений</b>	Включение или отключение агента уведомлений HP Device Announcement Agent, настройка сервера конфигурации и ручная настройка аутентификации с использованием сертификатов.
<b>Диагностика</b>	
<b>Сетевая статистика</b>	Отображение данных сетевой статистики, которые были собраны и сохранены на сервере печати HP Jetdirect.
<b>Сведения о протоколах</b>	Список параметров конфигурации сети на сервере печати HP Jetdirect для каждого протокола.
<b>Страница конфигурации</b>	Страница конфигурации HP Jetdirect, на которой приводится информация о состоянии и конфигурации.

## Список "Прочие ссылки"



**ПРИМЕЧАНИЕ.** Настройка ссылок, отображаемых в нижнем колонтитуле встроенного веб-сервера HP, через меню **Изменить прочие ссылки** на вкладке **Общее**. По умолчанию в этот список включены элементы, перечисленные в следующей таблице.

**Таблица 8-12 Встроенный веб-сервер HP: Прочие ссылки**

Меню	Описание
HP Instant Support	Переход на веб-сайт HP для поиска решения проблем, связанных с принтером.
<b>Покупка расходных материалов</b>	Перейдите на веб-сайт HP SureSupply, на котором содержится информация о способах приобретения оригинальных расходных материалов HP, например картриджей и бумаги.
<b>Поддержка устройства</b>	Позволяет подключиться к веб-сайту технической поддержки принтера, на котором содержатся справочная информация по различным вопросам.

# Настройка параметров IP-сети



- [Ограничения по совместному использованию](#)
- [Просмотр и изменение сетевых параметров](#)
- [Изменение сетевого имени принтера](#)
- [Настройка параметров TCP/IP IPv4 вручную с панели управления](#)
- [Настройка параметров TCP/IP IPv6 вручную с панели управления](#)
- [Скорость подключения и параметры двусторонней печати](#)

## Ограничения по совместному использованию

HP не поддерживает одноранговые сети, поскольку эта возможность является функцией операционных систем Microsoft, но не драйверов принтера HP. Перейдите на веб-узел Microsoft по адресу [www.microsoft.com](http://www.microsoft.com).

## Просмотр и изменение сетевых параметров

Для просмотра или изменения параметров IP-конфигурации пользуйтесь встроенным веб-сервером HP.

1. Найдите IP-адрес принтера. На главном экране панели управления принтера выберите значок «Информация» , затем выберите значок «Сеть»  для просмотра IP-адреса или имени хоста.
2. Откройте веб-браузер и в адресной строке введите IP-адрес или имя хоста точно в том виде, в котором они отображаются на панели управления принтера. Нажмите клавишу **ввода** на клавиатуре компьютера. Откроется EWS.



 <https://10.10.XX.XXX/>

 **ПРИМЕЧАНИЕ.** Если в веб-браузере отображается сообщение о том, что доступ к веб-сайту может быть небезопасным, выберите следующий параметр, чтобы перейти на веб-сайт. Доступ к этому веб-сайту не нанесет вреда компьютеру.

3. Перейдите на вкладку **Сеть** для получения информации о сети. Измените параметры, установив необходимые значения.

## Изменение сетевого имени принтера

Чтобы изменить сетевое имя принтера для его идентификации, используйте встроенный веб-сервер HP.

1. Найдите IP-адрес принтера. На главном экране панели управления принтера выберите значок «Информация» , затем выберите значок «Сеть»  для просмотра IP-адреса или имени хоста.
2. Откройте веб-браузер и в адресной строке введите IP-адрес или имя хоста точно в том виде, в котором они отображаются на панели управления принтера. Нажмите клавишу **ввода** на клавиатуре компьютера. Откроется EWS.

 <https://10.10.XX.XXX/>

 **ПРИМЕЧАНИЕ.** Если в веб-браузере отображается сообщение о том, что доступ к веб-сайту может быть небезопасным, выберите следующий параметр, чтобы перейти на веб-сайт. Доступ к этому веб-сайту не нанесет вреда компьютеру.

3. Откройте вкладку **Общие**.
4. На странице **Сведения об устройстве** имя принтера по умолчанию находится в поле **Имя устройства**. Можно изменить это имя на другое уникальное имя.



---

**ПРИМЕЧАНИЕ.** Заполнение других полей на этой странице необязательно.

---

5. Нажмите кнопку **Применить**, чтобы сохранить изменения.

## Настройка параметров TCP/IP IPv4 вручную с панели управления

Используйте меню **Настройки** на панели управления для настройки адреса IPv4, маски подсети и шлюза по умолчанию.

1. На главном экране панели управления принтера перейдите к приложению **Параметры**, затем выберите значок **Параметры**.
2. Откройте следующие меню:
  - а. **Сеть**
  - б. **Ethernet**
  - в. **TCP/IP**
  - г. **Параметры IPV 4**
  - д. **Способ настройки**
3. Выберите **Вручную**, затем **OK**.
4. Откройте меню **Ручные настройки**.
5. Выберите **IP-адрес**, **Маска подсети** или **Шлюз по умолчанию**.
6. С помощью цифровой клавиатуры введите правильные цифры в поле, а затем выберите **OK**.

Повторите действия для каждого поля, чтобы завершить настройку.

## Настройка параметров TCP/IP IPv6 вручную с панели управления

В меню **Настройки** на панели управления вручную укажите адрес IPv6.

1. На главном экране панели управления принтера перейдите к приложению **Параметры**, затем выберите значок **Параметры**.
2. Чтобы включить ручную настройку, откройте следующие меню:
  - а. **Сеть**
  - б. **Ethernet**
  - в. **TCP/IP**
  - г. **Параметры IPV6**
3. Выберите **Разрешить**, выберите **Вкл.**, затем выберите **OK**.

4. Откройте меню [Адрес](#).
5. Откройте меню [Установка параметров вручную](#), а затем выберите [Адрес](#). С клавишной панели введите адрес и нажмите [ОК](#).

## Скорость подключения и параметры двусторонней печати

 **ПРИМЕЧАНИЕ.** Эта информация предназначена только для сетей Ethernet. Она не может применяться для беспроводных сетей.

Скорость и режим сетевых соединений сервера печати должны соответствовать характеристикам сетевого концентратора. В большинстве случаев принтер следует оставить в автоматическом режиме. Неверные изменения скорости сетевого соединения и двусторонней печати могут препятствовать взаимодействию принтера с остальными устройствами в сети. Внести изменения можно с панели управления принтера.

 **ПРИМЕЧАНИЕ.** Параметры принтера должны соответствовать параметрам для сетевых устройств (сетевой концентратор, коммутатор, шлюз, маршрутизатор или компьютер).

 **ПРИМЕЧАНИЕ.** Изменение данных параметров может привести к выключению и включению принтера. Вносите изменения только во время простоя принтера.

1. На главном экране панели управления принтера перейдите к приложению [Параметры](#), затем выберите значок [Параметры](#).
2. Откройте следующие меню:
  - а. [Сеть](#)
  - б. [Ethernet](#)
  - в. [Скорость соединения](#)
3. Выберите один из следующих вариантов.
  - [Авто](#): Сервер печати автоматически настраивается на самую высокую скорость передачи данных и допустимый в сети режим связи.
  - [Полудуплекс 10T](#): 10 Мбит/с, полудуплексный режим
  - [Дуплекс 10T](#): 10 Мбит/с, дуплексный режим
  - [Авто 10T](#): 10 Мбит/с, автоматический дуплексный режим
  - [Полудупл. 100TX](#): 100 Мбит/с, полудуплексный режим
  - [Дуплекс 100TX](#): 100 Мбит/с, дуплексный режим
  - [Авто 100TX](#): 100 Мбит/с, автоматический дуплексный режим
  - [Дуплекс 1000T](#): 1000 Мбит/с, дуплексный режим
4. Выберите [ОК](#). Принтер автоматически выключится и включится.

# Функции безопасности принтера

## Введение

Для ограничения доступа к параметрам настроек, обеспечения безопасности данных и предотвращения доступа к аппаратным компонентам, которые могут представлять ценность, принтер содержит ряд функций безопасности.



- [Сведения о безопасности](#)
- [Задайте или измените пароль системы с помощью встроенного веб-сервера HP](#)
- [Безопасность IP](#)
- [Блокировка форматтера](#)
- [Поддержка шифрования. Высокопроизводительные зашифрованные жесткие диски HP](#)

## Сведения о безопасности

Принтер соответствует стандартам безопасности и поддерживает рекомендуемые протоколы, которые обеспечивают его защиту, помогают организовать хранение важнейших данных в сети, упрощают практику мониторинга и обслуживания принтера.

## Задайте или измените пароль системы с помощью встроенного веб-сервера HP

Назначение пароля администратора для доступа к принтеру и встроенному веб-серверу HP для предотвращения изменения настроек принтера неавторизованными пользователями.

1. Откройте встроенный веб-сервер HP (EWS) следующим образом:
  - а. На главном экране панели управления принтера коснитесь значка "Сведения" , затем коснитесь значка "Сеть"  для отображения IP-адреса или имени хоста.
  - б. Откройте веб-браузер и в адресной строке введите IP-адрес или имя хоста точно в том виде, в котором они отображаются на панели управления принтера. Нажмите клавишу **ввода** на клавиатуре компьютера. Откроется EWS.

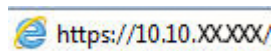

 **ПРИМЕЧАНИЕ.** Если в веб-браузере отображается сообщение о том, что доступ к веб-сайту может быть небезопасным, выберите следующий параметр, чтобы перейти на веб-сайт. Доступ к этому веб-сайту не нанесет вреда компьютеру.

2. Выберите вкладку **Безопасность**.
3. Откройте меню **Общая безопасность**.
4. В области **Установить локальный пароль администратора** в поле **Имя пользователя** введите имя пользователя, соответствующее паролю.
5. Введите пароль в поле **Новый пароль**, затем введите его снова в поле **Проверка пароля**.

 **ПРИМЕЧАНИЕ.** В случае замены существующего пароля сначала введите существующий пароль в поле **Старый пароль**.

6. Нажмите кнопку **Применить**.

---

 **ПРИМЕЧАНИЕ.** Запишите пароль и храните его в надежном месте. Невозможно восстановить пароль администратора. Если вы потеряли или забыли пароль администратора, обратитесь в службу поддержки HP по адресу [support.hp.com](http://support.hp.com) для получения помощи, необходимой для выполнения полного сброса принтера.

---

Некоторые функции панели управления можно защитить от использования посторонними пользователями. Если функция защищена, пользователю будет предложено войти в систему для ее использования. Чтобы войти в систему, не дожидаясь приглашения, нажмите **Вход в систему** на панели управления.

Как правило, учетные данные для входа в систему принтера совпадают с данными для входа в сеть. При возникновении вопросов об используемых учетных данных свяжитесь с сетевым администратором.

1. На главном экране панели управления принтера выберите **Вход**.
2. Следуйте инструкциям на экране, чтобы ввести учетные данные.

---

 **ПРИМЕЧАНИЕ.** Завершив работу с принтером, выберите **Выход**, чтобы обеспечить безопасность.

---

## Безопасность IP

IP Security (IPsec) - это набор протоколов, управляющих входящим и исходящим сетевым IP-трафиком принтера. IPsec предусматривает проверку подлинности хостами, средства обеспечения целостности данных и шифрования информации, передаваемой по сети.

При использовании принтеров, подсоединенных к вычислительной сети с установленным сервером печати HP Jetdirect, появляется возможность настройки функции IPsec с использованием вкладки **Сеть** во встроенном веб-сервере HP.

## Блокировка форматтера

Форматтер оснащен разъемом для подключения кабеля безопасности. Блокировка форматтера предотвращает извлечение ценных компонентов из него.

## Поддержка шифрования. Высокопроизводительные зашифрованные жесткие диски HP

Жесткий диск поддерживает функцию аппаратного шифрования, обеспечивающую надежное хранение конфиденциальных данных без снижения производительности принтера. В этом жестком диске используется самый современный алгоритм криптографической защиты Advanced Encryption Standard (AES), а также высокоэффективные функции, позволяющие экономить время и обеспечивающие высокую надежность.

Для конфигурации диска пользуйтесь меню **Безопасность** во встроенном веб-сервере HP.

# Параметры энергопотребления

## Введение

- [Печать в экономичном режиме EconoMode](#)
- [Настройка таймера режима ожидания и параметров принтера на потребление не более 1 Вт](#)
- [Настройка расписания режима ожидания](#)

Настройте параметры режима ожидания, чтобы понизить энергопотребление во время простоя принтера.

## Печать в экономичном режиме EconoMode

В принтере есть режим EconoMode для печати черновых документов. В режиме EconoMode расходуется меньше тонера. Однако при использовании EconoMode может ухудшиться качество печати.

Компания HP не рекомендует постоянно использовать режим EconoMode. Если режим EconoMode используется все время, износ механических деталей печатающего картриджа может произойти до того, как будет израсходован порошок тонера. Если качество печати ухудшилось до неприемлемого, замените картридж с тонером.

---

 **ПРИМЕЧАНИЕ.** Если такой параметр недоступен в драйвере печати, его можно задать через панель управления принтера.

---

### Настройка режима EconoMode из драйвера принтера

1. Из окна программы выберите параметр **Печать**.
2. Выберите принтер, затем нажмите **Свойства** или **Параметры**.
3. Выберите вкладку **Бумага/качество**.
4. Для включения функции поставьте флажок у пункта **EconoMode** и нажмите **ОК**.

### Настройка экономичного режима EconoMode на панели управления принтера

1. На главном экране панели управления принтера перейдите к приложению **Параметры**, затем выберите значок **Параметры**.
2. Откройте следующие меню:
  - а. **Копирование/Печать** или **Печать**
  - б. **Параметры печати по умолчанию**
  - в. **Режим Economode**
3. Выберите **Вкл.** или **Выкл.**, чтобы включить или отключить функцию.

## Настройка таймера режима ожидания и параметров принтера на потребление не более 1 Вт

Параметры режима ожидания задают параметры энергопотребления принтера, время выхода из режима ожидания или перехода в режим ожидания, скорость перехода принтера в режим ожидания и скорость выхода принтера из режима ожидания.

Чтобы настроить принтер для использования 1 Вт или меньшего количества энергии в режиме ожидания, задайте время для параметров перехода в режим ожидания после бездействия и автоматического отключения после режима ожидания.

1. На главном экране панели управления принтера перейдите к приложению **Параметры**, затем выберите значок **Параметры**.
2. Откройте следующие меню:
  - а. **Общие параметры**
  - б. **Настройки энергопотребления**
  - в. **Параметры спящего режима**
3. Выберите **Режим ожидания после бездействия**, чтобы указать время бездействия в минутах, после которого принтер переходит в режим ожидания. Введите соответствующий период времени.



**ПРИМЕЧАНИЕ.** Время для перехода в режим ожидания по умолчанию составляет 0 минут. Ноль (0) означает, что принтер будет переходить в режим ожидания менее чем через 1 минуту.

4. Выберите **Авт.выкл. после реж. ожидания**, чтобы принтер переходил в режим еще большего энергосбережения после определенного периода нахождения в режиме ожидания. Введите соответствующий период времени.



**ПРИМЕЧАНИЕ.** По умолчанию принтер выходит из режима автовыключения в ответ на любые действия, кроме связанных с USB или Wi-Fi. Для большей экономии можно настроить выход из спящего режима только по кнопке питания, выбрав **Завершение работы (выход из режима ожидания только нажатием кнопки питания)**.

5. Выберите **Готово**, чтобы сохранить настройки.

## Настройка расписания режима ожидания

Функция **Расписание режима ожидания** используется для настройки автоматического выхода или перехода принтера в режим ожидания в определенное время по указанным дням недели.

1. На главном экране панели управления принтера перейдите к приложению **Параметры**, затем выберите значок **Параметры**.
2. Откройте следующие меню:
  - а. **Общие**
  - б. **Параметры энергопотребления**
  - в. **Расписание режима ожидания**
3. Нажмите кнопку **Новое событие**, затем выберите тип события, для которого требуется составить расписание: **Событие выхода из режима ожидания** или **Событие перехода в режим ожидания**.
4. Для события выхода из или перехода в режим ожидания настройте время и дни недели события. Выберите **Сохранить**, чтобы сохранить настройку.

## HP Web Jetadmin

HP Web Jetadmin – это передовой инструмент, отмеченный наградами, который позволяет эффективно управлять целым парком подключенных к сети устройств HP, таких как принтеры, многофункциональные принтеры и устройства цифровой отправки. Это единое решение, предназначенное для удаленной установки, контроля, технического обслуживания, устранения неполадок и обеспечения безопасности в среде печати, формирования и обработки изображений. HP Web Jetadmin значительно повышает производительность бизнес-процессов: позволяет сэкономить рабочее время, эффективно управлять расходами и сохранять вложенные в оборудование средства.

Периодически выпускаются обновления HP Web Jetadmin, обеспечивающие поддержку определенных функций устройства. Перейдите по адресу [www.hp.com/go/webjetadmin](http://www.hp.com/go/webjetadmin) для получения дополнительных сведений.

## Обновления ПО и микропрограммы

HP регулярно обновляет программное обеспечение и микропрограмму для исправления неполадок и расширения функциональных возможностей. Чтобы воспользоваться преимуществами новейших обновлений, загрузите с веб-сайта самую новую версию файла драйвера, файл микропрограммы или и то и другое.

Перейдите по адресу [www.hp.com/support/ljM634MFP](http://www.hp.com/support/ljM634MFP), [www.hp.com/support/ljM635MFP](http://www.hp.com/support/ljM635MFP), or [www.hp.com/support/ljM636MFP](http://www.hp.com/support/ljM636MFP). Нажмите **ПО и драйверы**.



---

## 9 Решение проблем

- [Поддержка клиентов](#)
- [Справочная система панели управления](#)
- [Восстановление заводских настроек](#)
- [На панели управления принтера отображается сообщение об ошибке "Низкий уровень тонера в картридже" или "Очень низкий уровень тонера в картридже"](#)
- [Принтер не захватывает или пропускает захват бумаги](#)
- [Устранение замятий бумаги](#)
- [Устранение проблем с качеством монохромной печати](#)
- [Улучшение качества изображения при копировании](#)
- [Улучшение качества изображения при сканировании](#)
- [Улучшение качества факсимильных изображений](#)
- [Решение проблем проводной сети](#)
- [Решение проблем беспроводной сети](#)
- [Устранение неполадок факса](#)

### Дополнительные сведения

Следующая информация является верной на момент публикации.

Для получения помощи по видео см. [www.hp.com/videos/LaserJet](http://www.hp.com/videos/LaserJet).

Дополнительные сведения см. в разделе [www.hp.com/support/ljM634MFP](http://www.hp.com/support/ljM634MFP), [www.hp.com/support/ljM635MFP](http://www.hp.com/support/ljM635MFP),  
от [www.hp.com/support/ljM636MFP](http://www.hp.com/support/ljM636MFP).

В полной справке от HP для этого принтера представлена следующая информация:

- Установка и настройка
- Обучение и использование
- Решение проблем
- Загрузка обновлений ПО и микропрограммы

- Участие в форумах технической поддержки
- Поиск информации по гарантии и нормативной информации

# Поддержка клиентов

**Таблица 9-1** Варианты предоставления поддержки клиентам

Тип поддержки	Контактная информация
Поддержка по телефону в вашей стране/регионе	Номера телефона для разных стран/регионов доступны на листовке в коробке с продуктом, а также по адресу <a href="http://support.hp.com">support.hp.com</a> .
Подготовьте имя принтера, серийный номер, информацию о дате покупки и описание проблемы	
Круглосуточная интернет-поддержка, загрузка программных утилит и драйверов	<a href="http://www.hp.com/support/ljM634MFP">www.hp.com/support/ljM634MFP</a> , <a href="http://www.hp.com/support/ljM635MFP">www.hp.com/support/ljM635MFP</a> , or <a href="http://www.hp.com/support/ljM636MFP">www.hp.com/support/ljM636MFP</a>
Заказ дополнительных договоров на обслуживание от HP	<a href="http://www.hp.com/go/carepack">www.hp.com/go/carepack</a>
Зарегистрируйте принтер	<a href="http://www.register.hp.com">www.register.hp.com</a>

## Справочная система панели управления

В принтере есть встроенная справочная система, поясняющая работы каждого окна. Для входа в справочную систему выберите кнопку справки **?** в правой верхней части экрана.



В некоторых экранах нажатием кнопки "Справка" открывается глобальное меню, в котором можно пользоваться функцией поиска конкретных тем. Поиск по структуре меню осуществляется путем нажатия кнопок в меню.

Некоторые разделы справки содержат анимацию, в которой показывается способ выполнения некоторых операций, таких как устранение замятий.

Если на принтере появляется уведомление об ошибке или предупреждение о возможной проблеме, нажмите кнопку справки **?**, чтобы открыть описание проблемы. В таком сообщении также содержатся инструкции по разрешению данной проблемы.

# Восстановление заводских настроек

## Введение

Используйте один из следующих методов, чтобы восстановить заводские настройки принтера.

---

 **ПРИМЕЧАНИЕ.** При восстановлении заводских настроек по умолчанию многие параметры принтера возвращаются к заводским значениям по умолчанию. Но некоторые параметры не изменяются, такие как язык, дата, время и некоторые сетевые параметры.

---

## Способ 1. Восстановление заводских настроек с помощью панели управления принтера

1. На главном экране панели управления принтера перейдите к приложению **Параметры**, затем выберите значок **Параметры**.
2. Откройте следующие меню:
  - а. **Общие**
  - б. **Сброс заводских настроек**
3. Выберите **Сброс**.



Сообщение напоминает, что выполнение функции сброса может означать потерю данных.
4. Выберите **Сброс**, чтобы завершить процесс.

---

 **ПРИМЕЧАНИЕ.** Принтер автоматически перезагружается по завершении сброса.

---

## Способ 2. Восстановление заводских настроек с помощью встроенного веб-сервера IP (только для подключенных к сети принтеров)

1. Найдите IP-адрес принтера. На главном экране панели управления принтера выберите значок «Информация» , затем выберите значок «Сеть»  для просмотра IP-адреса или имени хоста.
2. Откройте веб-браузер и в адресной строке введите IP-адрес или имя хоста точно в том виде, в котором они отображаются на панели управления принтера. Нажмите клавишу **ввода** на клавиатуре компьютера. Откроется EWS.

 <https://10.10.XXXXX/>

---

 **ПРИМЕЧАНИЕ.** Если в веб-браузере отображается сообщение о том, что доступ к веб-сайту может быть небезопасным, выберите следующий параметр, чтобы перейти на веб-сайт. Доступ к этому веб-сайту не нанесет вреда компьютеру.

---

3. Откройте вкладку **Общие**.
4. В левой части экрана нажмите **Сброс заводских настроек**.
5. Нажмите кнопку **Сброс**.

---

 **ПРИМЕЧАНИЕ.** Принтер автоматически перезагружается по завершении сброса.

---

# На панели управления принтера отображается сообщение об ошибке "Низкий уровень тонера в картридже" или "Очень низкий уровень тонера в картридже"

**Низкий уровень ресурса картриджа:** На принтере появляется сообщение о низком уровне ресурса картриджа. Фактический остаточный ресурс картриджа может быть различным. Подготовьте расходные материалы для замены, когда качество печати станет неприемлемым. Картридж не требуется заменять прямо сейчас.

Продолжайте печать с использованием имеющегося картриджа до тех пор, пока перераспределение тонера позволяет обеспечить приемлемое качество печати. Чтобы перераспределить тонер, извлеките картридж с тонером из принтера и осторожно встряхните его из стороны в сторону по горизонтали. Иллюстрацию см. в инструкции по замене картриджа. Вставьте картридж с тонером обратно в принтер и закройте крышку.

**Картридж на исходе:** На принтере появляется сообщение о низком уровне ресурса картриджа. Фактический остаточный ресурс картриджа может быть различным. Подготовьте расходные материалы для замены, когда качество печати станет неприемлемым. Картридж нужно заменить тогда, когда качество печати перестанет быть приемлемым.

При **очень низком** уровне ресурса картриджа HP действие гарантии HP Supplies Premium Protection Warranty на этот картридж прекращается.

## Изменение настроек "Очень низкий уровень"

Можно изменить поведение принтера при достижении очень низкого уровня ресурса расходных материалов. Эти настройки не придется переустанавливать при установке нового картриджа с тонером.

1. На главном экране панели управления принтера перейдите к пункту [Настройки](#) и выберите его.
2. Откройте следующие меню:
  - [Управление расходными материалами](#)
  - [Работа на низком уровне](#)
  - [Черный картридж или Цветные картриджи](#)
3. Выберите один из следующих вариантов.
  - Выберите вариант **Стоп**, чтобы принтер останавливал печать при достижении порога **очень низкого уровня** ресурса картриджа.
  - Выберите вариант **Запрос на продолжение**, чтобы принтер останавливал печать при достижении порога **очень низкого уровня** ресурса картриджа. Можно подтвердить запрос или заменить картридж для продолжения печати.
  - Выберите параметр **Продолжить**, чтобы выводились предупреждения об очень низком уровне ресурса картриджа с продолжением печати после прохождения порогового значения **Очень низкий уровень**. При этом качество печати может быть неприемлемым.

## Для принтеров с модулем факса

Если выбран параметр **Стоп** или **Запрос на продолжение**, факсы могут не распечататься после возобновления печати. Это произойдет, если факсы, поступившие во время ожидания, не сохранились в принтере из-за переполнения памяти.

Если выбрать параметр **Продолжить** для цветного и черного картриджей, печать факсов не будет прерываться при достижении очень низкого уровня ресурса картриджа, но это может негативно отразиться на ее качестве.

## Заказ расходных материалов

Заказ расходных материалов и бумаги	<a href="http://www.hp.com/go/suresupply">www.hp.com/go/suresupply</a>
Заказ через сервисный центр или службу поддержки	Обратитесь в уполномоченный сервисный центр или службу поддержки HP.
Заказ при помощи встроенного веб-сервера HP (EWS)	Для доступа в адресной строке поддерживаемого веб-браузера, установленного на используемом компьютере, введите IP-адрес устройства или имя хоста. Встроенный веб-сервер (EWS) содержит ссылку на веб-сайт HP SureSupply, который представляет возможности приобретения оригинальных расходных материалов HP.

# Принтер не захватывает или пропускает захват бумаги

## Введение

Приведенные далее решения помогут устранить проблему, при которой принтером не захватывается бумага из лотка или захватывается несколько листов бумаги сразу. К замятию бумаги может привести любая из следующих ситуаций.

- [Принтер не захватывает бумагу](#)
- [Принтером захватывается несколько листов бумаги](#)
- [Устройство подачи заминает, перекашивает бумагу или подает несколько листов сразу.](#)

## Принтер не захватывает бумагу

Если принтером не захватывается бумага из лотка, попробуйте справиться с этой проблемой следующим образом.

1. Откройте принтер и извлеките всю замятую бумагу. Убедитесь, что внутри принтера не осталось разорванных кусочков бумаги.
2. Загрузите в лоток бумагу формата, подходящего для задания печати.
3. Убедитесь, что на панели управления принтера тип и формат бумаги заданы верно.

4. Проверьте, чтобы направляющие для бумаги были правильно отрегулированы по размеру носителя. Отрегулируйте направляющие, установив в соответствующие углубления лотка. Стрелка на направляющей лотка должна точно совпадать с отметкой на лотке.

 **ПРИМЕЧАНИЕ.** Не сдвигайте направляющие слишком плотно по стопке бумаги. Сдвиньте их по указателям или по меткам лотка.

На следующих изображениях показаны примеры указателей формата бумаги в лотках для различных принтеров. Большинство принтеров HP имеют указатели, похожие на эти.

**Рисунок 9-1** Указатели формата для лотка 1 или многофункционального лотка

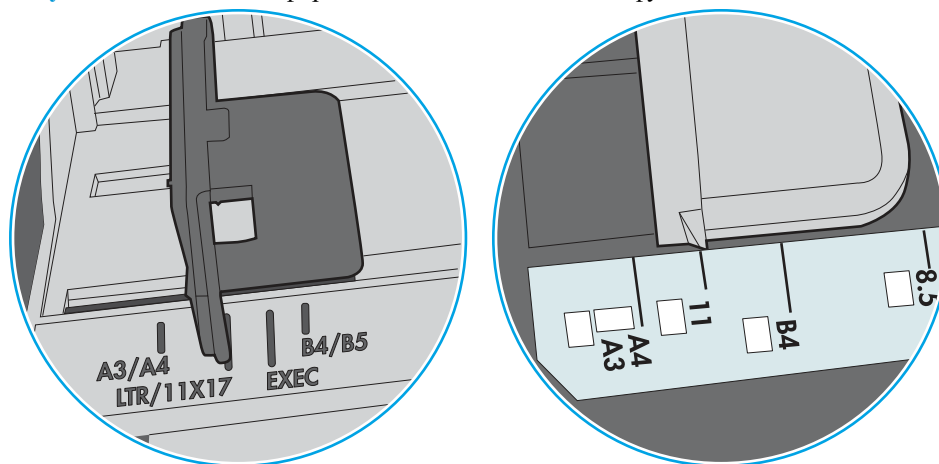

**Рисунок 9-2** Указатели формата для кассетных лотков

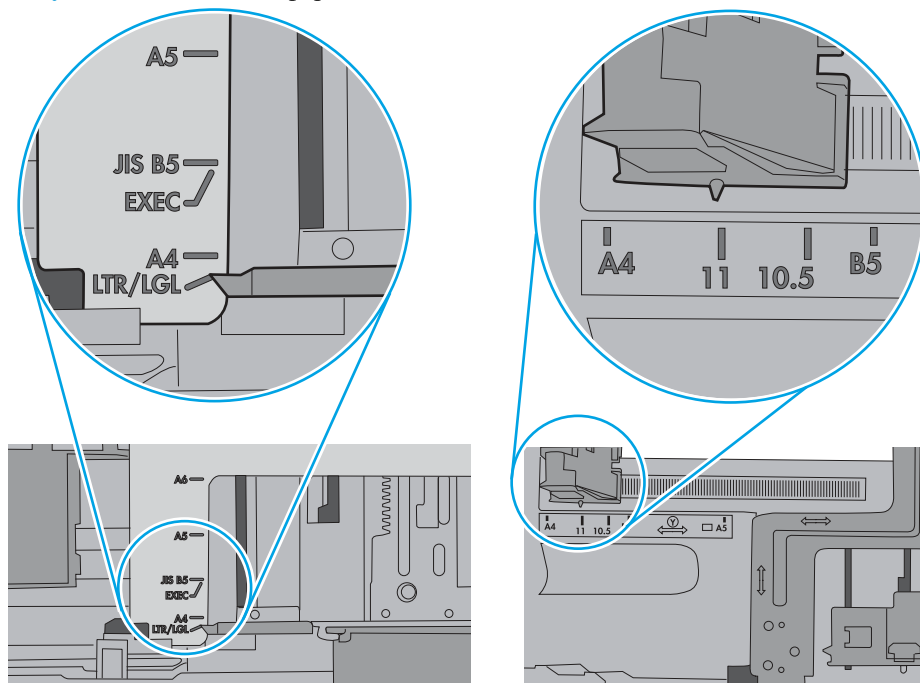

5. Убедитесь, что уровень влажности в комнате соответствует техническим требованиям для данного принтера, а бумага хранится в закрытой упаковке. Большинство видов бумаги поставляется во влагонепроницаемой упаковке во избежание намокания.

В условиях высокой влажности бумага в верхней части стопки лотка может впитывать влагу, что может привести к ее деформации. Если это произошло, извлеките 5-10 верхних листов бумаги из стопки.

В условиях низкой влажности избыток статического электричества может стать причиной склеивания листов бумаги. Если это произошло, извлеките бумагу из лотка и согните стопку в форме буквы "U", держа ее за оба края. Затем распрямите стопку и согните ее в обратном направлении в форме буквы "U". Затем повторите данную процедуру еще раз, держа стопку за боковые стороны. Этот процесс освобождает отдельные листы бумаги от накопленного статического электричества. Выровняйте стопку бумаги по краю стола перед его возвратом в лоток.

**Рисунок 9-3** Технология сгибания стопки бумаги

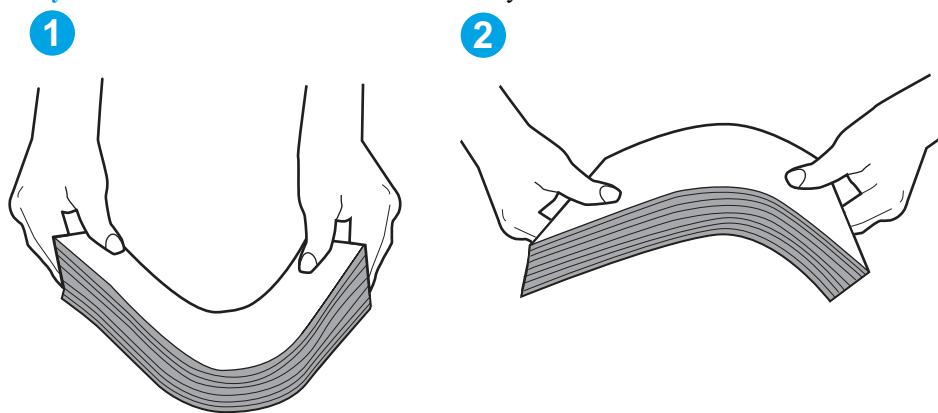

6. Убедитесь, что на панели управления принтера отображается подтверждение запроса на ручную подачу бумаги. Загрузите бумагу и продолжайте работу.
7. Возможно, что загрязнены ролики над лотком. Протрите стекло безворсовой тканью, смоченной теплой водой. Если возможно, используйте дистиллированную воду.

**⚠ ПРЕДУПРЕЖДЕНИЕ.** Следует избегать попадания воды непосредственно на принтер. Вместо этого распылите воду на ткань или смочите ткань водой и отожмите ее перед очисткой роликов.

На следующем изображении приведены примеры расположения роликов в различных принтерах.

**Рисунок 9-4** Расположение роликов для лотка 1 или многофункционального лотка

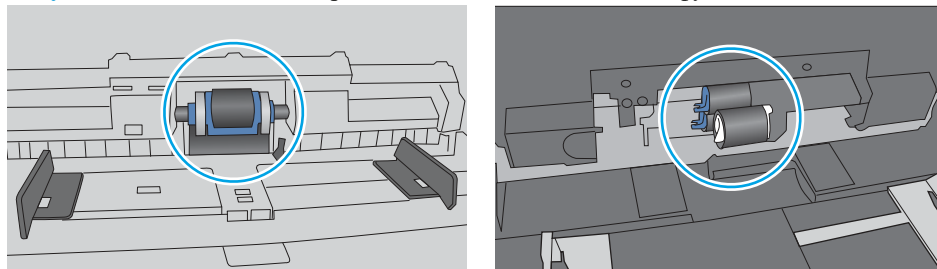

## Принтером захватывается несколько листов бумаги

Если принтером захватывается более одного листа бумаги из лотка, попробуйте справиться с этой проблемой следующим образом.

1. Извлеките стопку бумаги из лотка, согните, разверните ее на 180 градусов, и переверните. *Не пролистывайте пачку бумаги.* Положите стопку бумаги обратно в лоток.



**ПРИМЕЧАНИЕ.** При перелистывании бумаги создается статическое электричество. Вместо перелистывания согните стопку бумаги в форме буквы "U", держа ее за оба края. Затем распрямите стопку и согните ее в обратном направлении в форме буквы "U". Затем повторите данную процедуру еще раз, держа стопку за боковые стороны. Этот процесс освобождает отдельные листы бумаги от накопленного статического электричества. Выровняйте стопку бумаги по краю стола перед его возвратом в лоток.

**Рисунок 9-5** Технология сгибания стопки бумаги

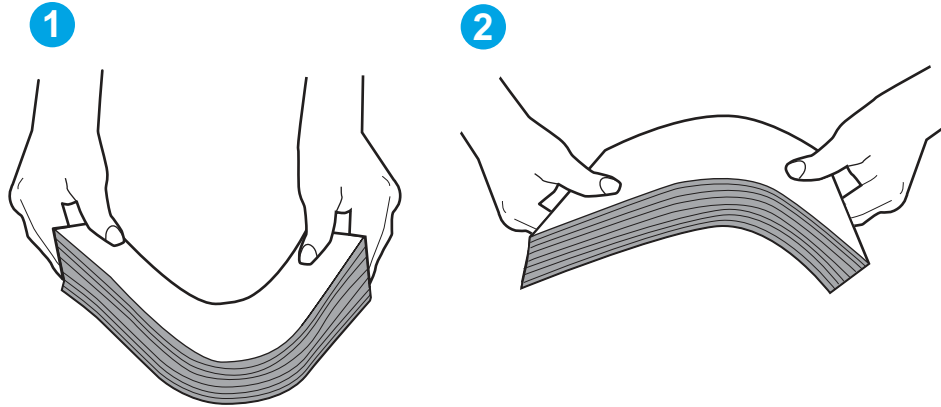

2. Используйте только ту бумагу, которая соответствует техническим характеристикам HP данного принтера.
3. Убедитесь, что уровень влажности в комнате соответствует техническим требованиям данного принтера и бумага хранится в закрытой упаковке. Большинство видов бумаги поставляется во влагонепроницаемой упаковке во избежание намокания.

В условиях высокой влажности бумага в верхней части стопки лотка может впитывать влагу, что может привести к ее деформации. Если это произошло, извлеките 5-10 верхних листов бумаги из стопки.

В условиях низкой влажности избыток статического электричества может стать причиной склеивания листов бумаги. Если это произошло, извлеките бумагу из лотка и согните стопку, как описано выше.

4. Используйте бумагу без складок, повреждений или сгибов. При необходимости воспользуйтесь бумагой из другой пачки.

5. Убедитесь в том, что лоток не переполнен, проверив указатели высоты стопки внутри лотка. Если лоток переполнен, извлеките стопку бумаги из лотка, выровняйте стопку и положите часть бумаги обратно в лоток.

Следующие изображения показывают примеры указателей высоты стопки бумаги в лотках различных принтеров. Большинство принтеров HP имеют указатели, похожие на эти. Также убедитесь, что все листы бумаги находятся под выступами возле указателя высоты стопки. Эти выступы помогают удерживать бумагу в правильном положении при прохождении в принтер.

**Рисунок 9-6** Указатели высоты стопки

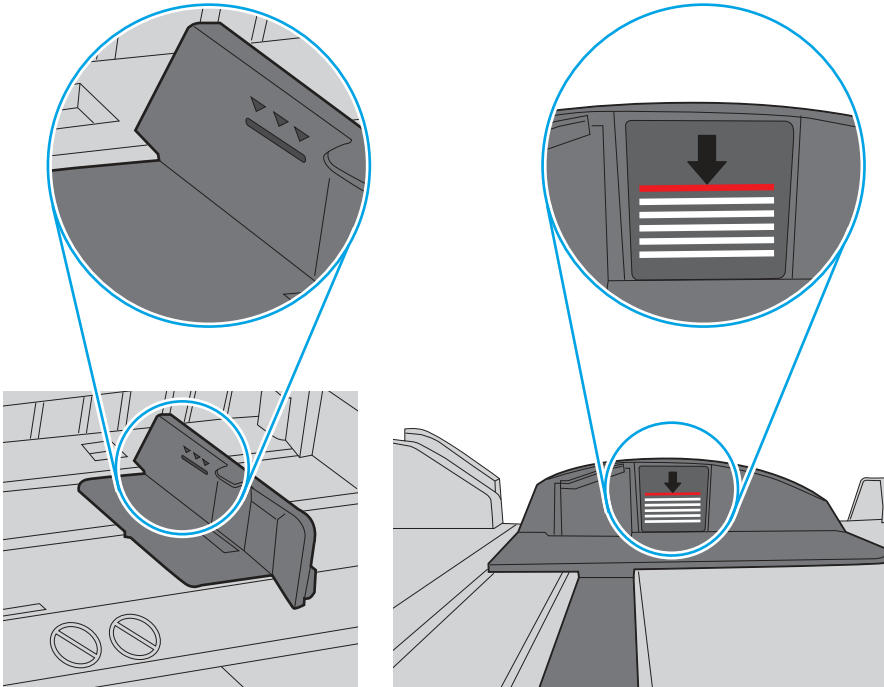

**Рисунок 9-7** Выступ для стопки бумаги

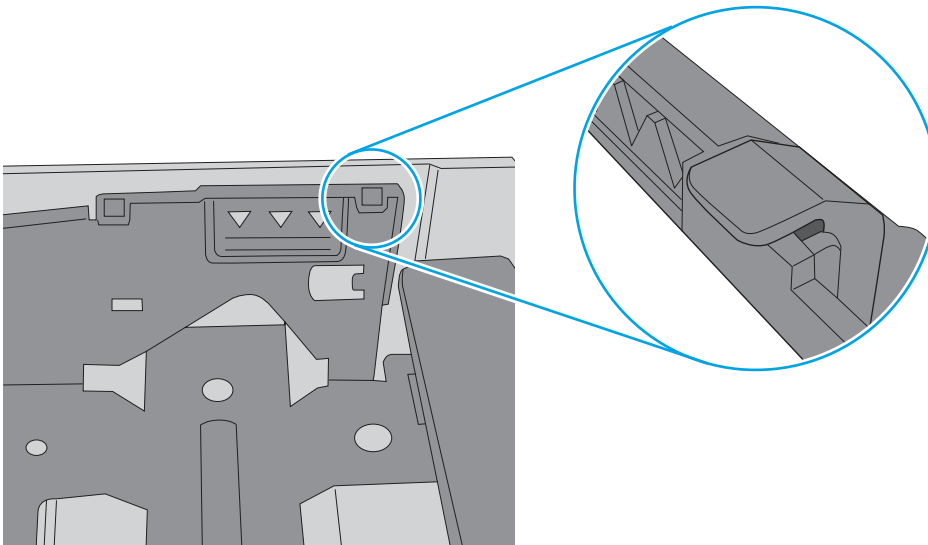

6. Проверьте, чтобы направляющие для бумаги были правильно отрегулированы по размеру носителя. Отрегулируйте направляющие, установив в соответствующие углубления лотка. Стрелка на направляющей лотка должна точно совпадать с отметкой на лотке.

 **ПРИМЕЧАНИЕ.** Не сдвигайте направляющие слишком плотно по стопке бумаги. Сдвиньте их по указателям или по меткам лотка.

На следующих изображениях показаны примеры указателей формата бумаги в лотках для различных принтеров. Большинство принтеров HP имеют указатели, похожие на эти.

**Рисунок 9-8** Указатели формата для лотка 1 или многофункционального лотка

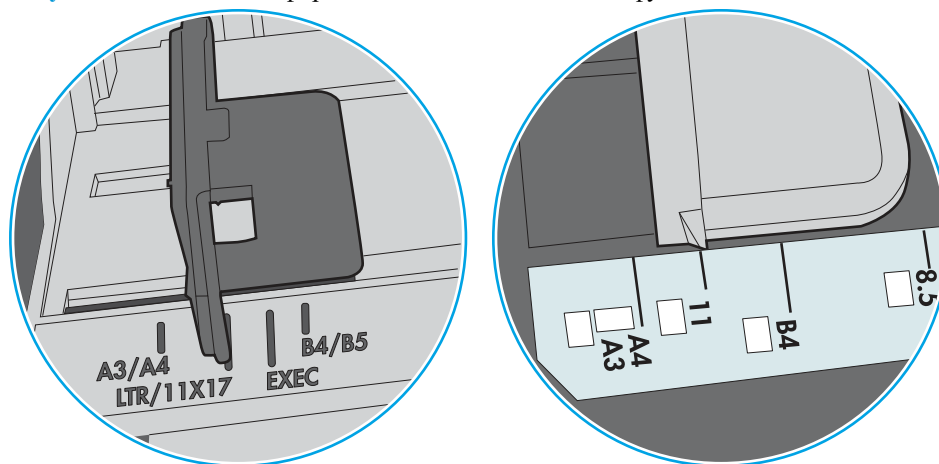

**Рисунок 9-9** Указатели формата для кассетных лотков

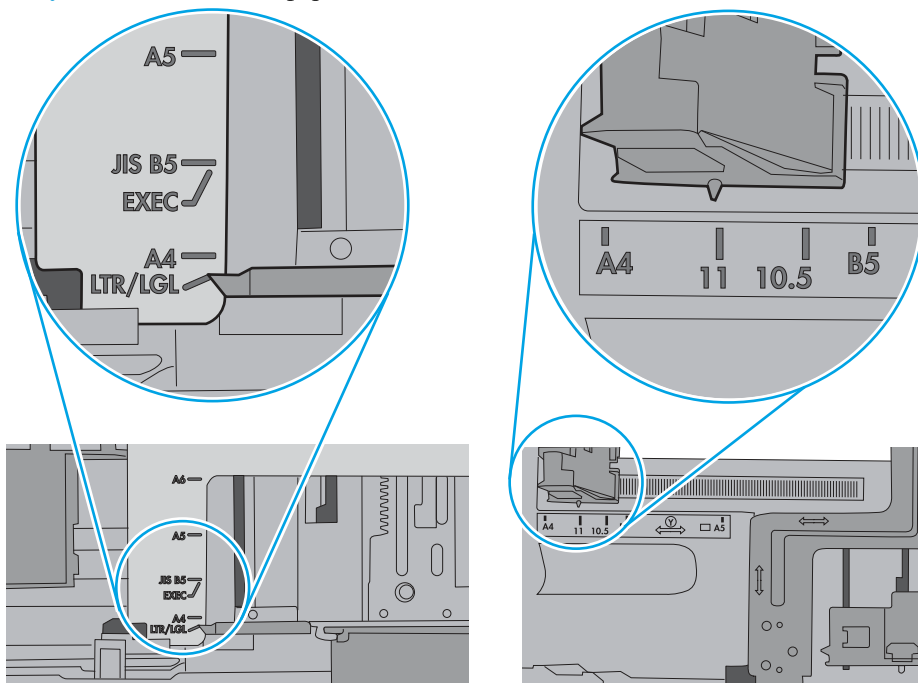

7. Убедитесь, что условия среды соответствуют рекомендуемым условиям эксплуатации.

## Устройство подачи заминает, перекашивает бумагу или подает несколько листов сразу.



**ПРИМЕЧАНИЕ.** Данная информация относится только к МФУ.

- Убедитесь, что на документе нет посторонних предметов, например скрепок или самоклеящихся этикеток.
- Убедитесь, что ролики находятся на месте, крышки роликов и устройства подачи документов закрыты.
- Убедитесь, что крышка устройства подачи закрыта.
- Возможно, страницы неправильно расположены в устройстве подачи. Выровняйте страницы и отрегулируйте направляющие так, чтобы стопка располагалась по центру.
- Для обеспечения правильной работы направляющие должны прилегать к обеим сторонам стопки страниц. Убедитесь, что стопка бумаги расположена прямо, а направляющие прилегают к ней.
- Возможно, количество страниц в устройстве подачи документов или выходном лотке превышает максимально допустимое. Убедитесь, что стопка в подающем лотке ниже направляющих, и удалите страницы из выходного лотка.
- Убедитесь, что в тракте подачи бумаги нет кусочков бумаги, скрепок, зажимов или других посторонних предметов.
- Очистите подающие ролики и подающую пластину устройства подачи документов. Воспользуйтесь сжатым воздухом или неволокнистой тканью, смоченной теплой водой. Если это не помогло, замените ролики.
- На главном экране панели управления принтера выполните прокрутку до кнопки [Расходные материалы](#) и нажмите ее. Проверьте статус набора устройства подачи документов и замените его при необходимости.

# Устранение замятий бумаги

## Введение

Следующая информация содержит инструкции по устранению замятий бумаги в принтере.

- [Места замятия бумаги](#)
- [Автоматическая навигация по устранению замятий бумаги](#)
- [Замятие бумаги случается часто или периодически?](#)
- [Устранение замятия бумаги в устройстве подачи документов \(31.13\)](#)
- [Устранение замятия бумаги в лотке 1 \(13.A1\)](#)
- [Устранение замятия бумаги в лотках 2, 3, 4, 5 \(13.A2, 13.A3, 13.A4, 13.A5\)](#)
- [Устранение замятия бумаги во входном лотке повышенной вместимости на 2000 листов \(13.A, 13.F\)](#)
- [Устранение замятия бумаги со стороны правой дверцы и в области блока термического закрепления \(13.B9, 13.B2, 13.FF\)](#)
- [Устранение замятия бумаги в выходном лотке \(13.E1\)](#)
- [Устранение замятия бумаги в дуплексере \(13.C, 13.D, 13.B\)](#)
- [Устранение замятия бумаги в устройстве подачи конвертов \(13.A\)](#)
- [Устранение замятия бумаги в разделителе заданий HP со степлером и 3 лотками на 900 листов \(13.E, 13.7\)](#)
- [Извлечение застрявших скрепок \(13.8\)](#)

## Места замятия бумаги

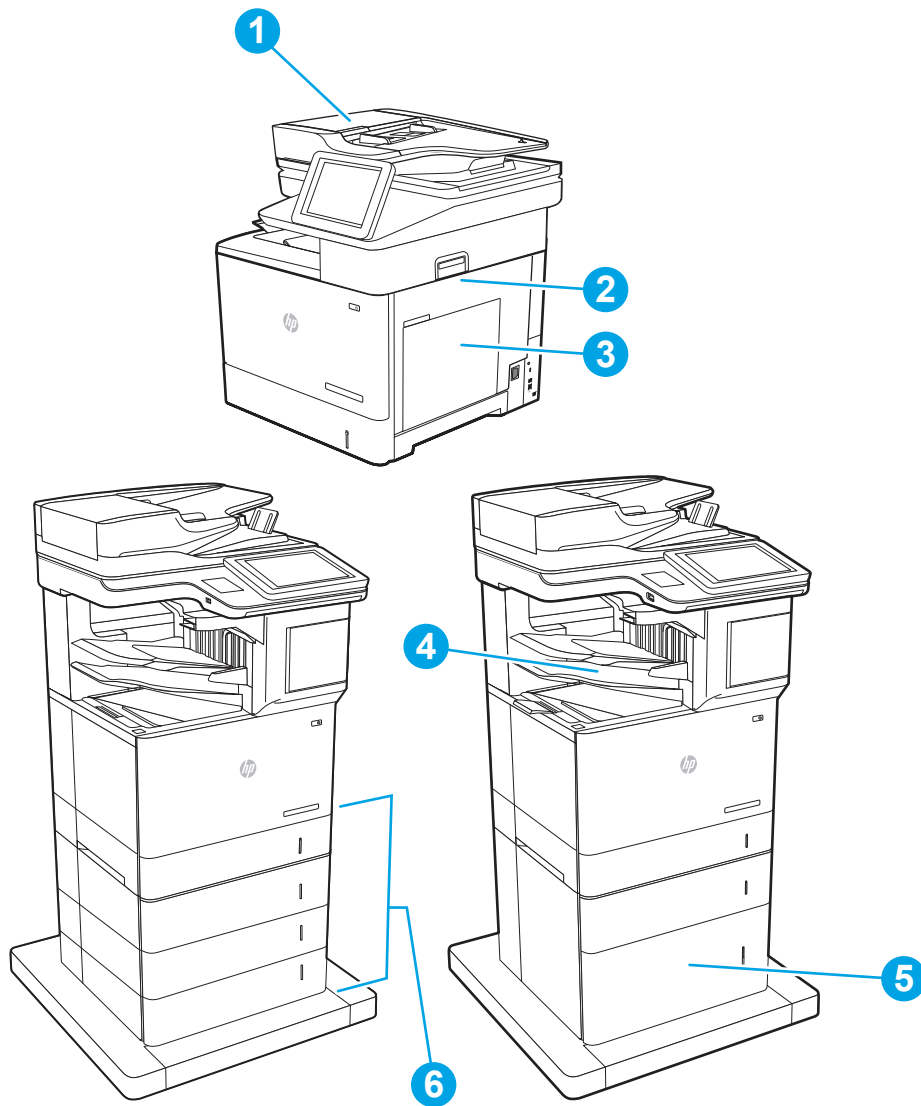

1	Устройство подачи документов
2	Устройство двусторонней печати и термоэлемент
3	Лоток 1
4	Выходной лоток, почтовый ящик со сшивателем HP
5	Устройство подачи повышенной емкости на 2000 листов
6	Лотки 2-5
	Устройство подачи конвертов (нет на рисунке)

## Автоматическая навигация по устранению замятий бумаги

Функция автоматической навигации помогает при устранении замятий, отображая пошаговые инструкции на панели управления. После завершения одного шага на принтере отображаются инструкции для следующего шага до выполнения всех шагов.

### Замятие бумаги случается часто или периодически?

Для уменьшения замятия бумаги воспользуйтесь следующими рекомендациями.

- Используйте только ту бумагу, которая соответствует требованиям НР к бумаге для данного принтера.
- Используйте бумагу без складок, повреждений или сгибов. При необходимости воспользуйтесь бумагой из другой пачки.
- Не загружайте в устройство бумагу, которая ранее уже использовалась для печати или копирования.
- Убедитесь, что лоток не переполнен. Если лоток переполнен, извлеките стопку бумаги из лотка, выровняйте стопку и положите часть бумаги обратно в лоток.
- Убедитесь, что направляющие для бумаги правильно отрегулированы в соответствии с размером носителя. Установите направляющие так, чтобы они слегка касались стопки бумаги, но не загибали ее.
- Следите за тем, чтобы лоток был всегда полностью вставлен в принтер.
- При печати на плотной, тисненой, или перфорированной бумаге, пользуйтесь функцией ручной подачи и подавайте в устройство по одному листу.
- Откройте меню **Лотки** на панели управления принтера. Убедитесь, что лоток сконфигурирован правильно для данного типа и размера бумаги.
- Убедитесь, что условия среды соответствуют рекомендуемым условиям эксплуатации.



---

**ПРИМЕЧАНИЕ.** Проверка бумаги и ее загрузка в лоток надлежащим образом может помочь снизить вероятность замятия. Для получения дополнительной помощи [см. демонстрационный видеоролик о загрузке бумаги](#).

---

### Устранение замятия бумаги в устройстве подачи документов (31.13)

Далее приводится описание процедуры устранения замятий бумаги в устройстве подачи документов. При возникновении замятия на панели управления отображаются следующее сообщение и анимационные подсказки, помогающие устранить замятие.

- **31.13.XX почтовый ящик со шшивателем**

1. Поднимите защелку, чтобы освободить крышку устройства подачи документов.

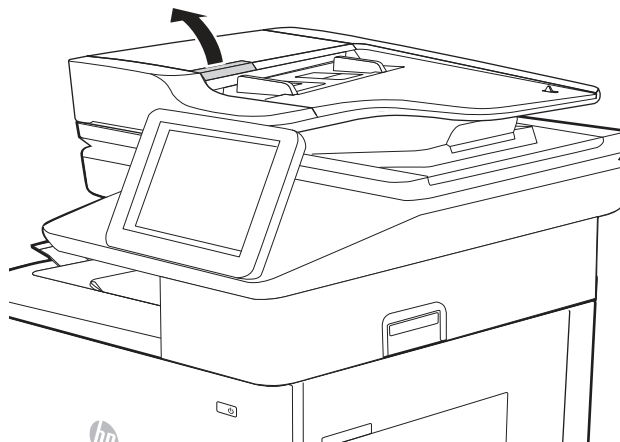

2. Откройте крышку устройства подачи документов.

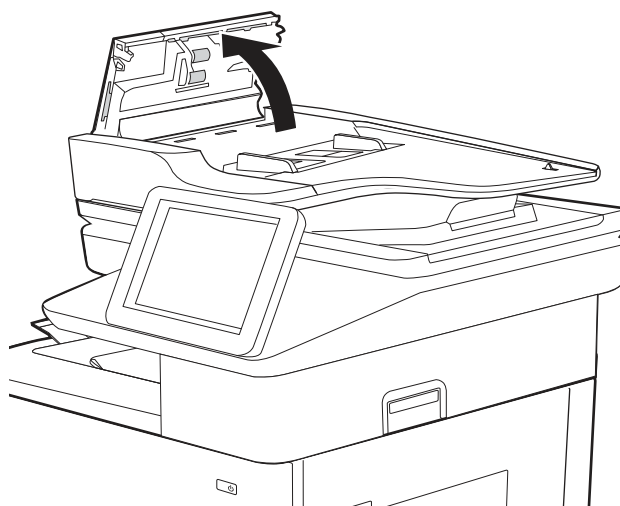

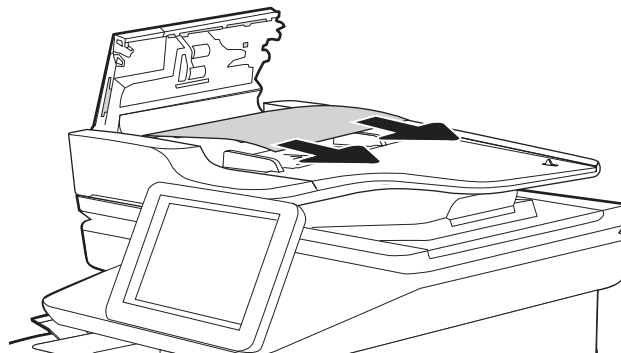

3. Извлеките всю замятую бумагу.

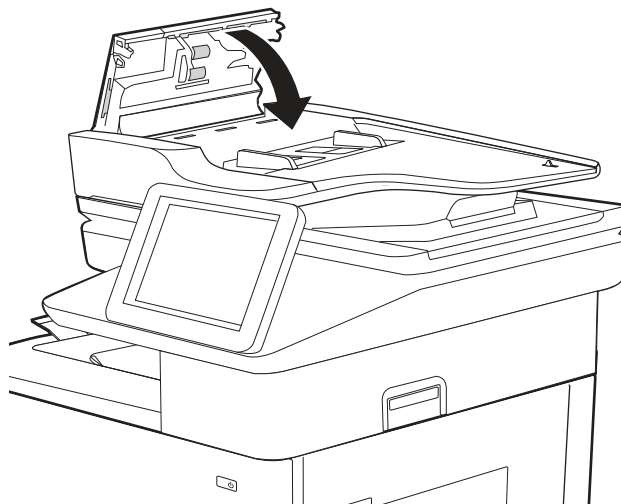

4. Закройте крышку устройства АПД.



 **ПРИМЕЧАНИЕ.** Во избежание замятий убедитесь, что направляющие входного лотка устройства подачи документов плотно прижаты к документу. Извлеките скрепки и скобки с исходных документов.

 **ПРИМЕЧАНИЕ.** Исходные документы, напечатанные на плотной или глянцевой бумаге, застревают и заминаются чаще, чем оригиналы на обычной бумаге.

## Устранение замятия бумаги в лотке 1 (13.A1)

Далее приводится описание процедуры устранения замятия бумаги в лотке 1. При возникновении замятия на панели управления отображаются следующее сообщение и анимационные подсказки, помогающие устранить замятие.

- 13.A1.XX Замятие в лотке 1

1. Если в лотке 1 видна замятая бумага, извлеките ее, плавно потянув за лист.

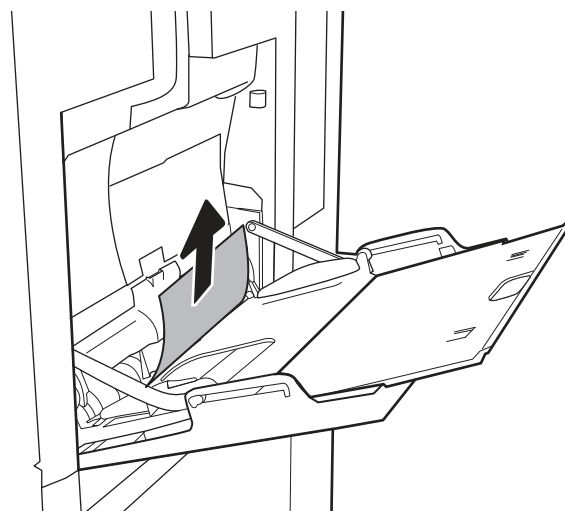

2. Если не удастся извлечь замятую бумагу или она не видна в лотке 1, закройте лоток 1 и откройте правую дверцу.

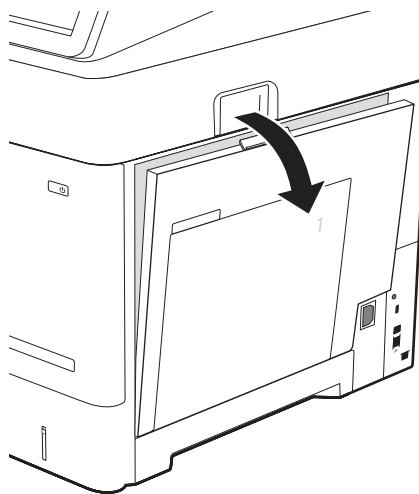

3. Осторожно вытяните всю замятую бумагу.

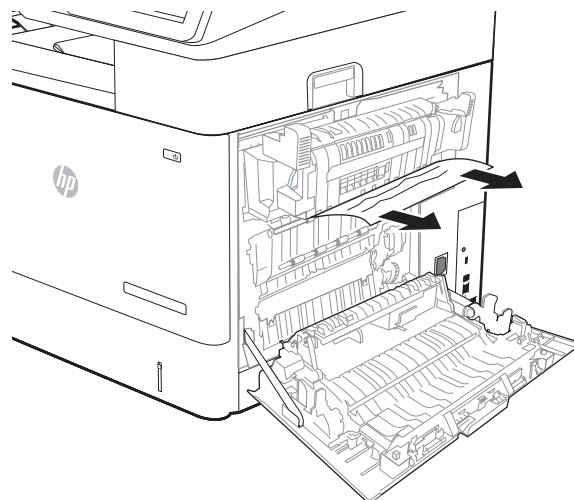

4. Закройте правую дверцу.

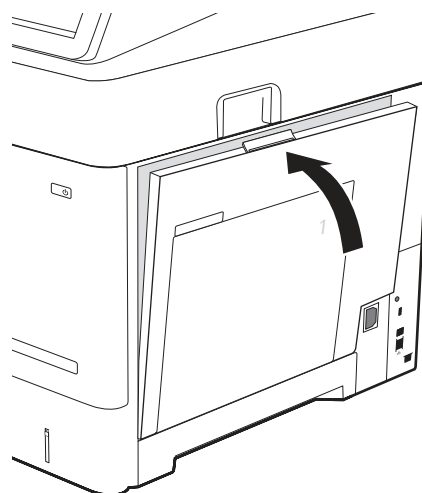

## Устранение замятия бумаги в лотках 2, 3, 4, 5 (13.A2, 13.A3, 13.A4, 13.A5)

Далее приводится описание процедуры устранения замятия бумаги в лотках 2, 3, 4 или 5. При возникновении замятия на панели управления отображается одно из следующих сообщений и анимационные подсказки, помогающие устранить замятие.

- 13.A2.XX Замятие в лотке 2
- 13.A3.XX Замятие в лотке 3
- 13.A4.XX Замятие в лотке 4
- 13.A5.XX Замятие в лотке 5



**ПРИМЕЧАНИЕ.** В следующей процедуре показан лоток 2. Способ очистки замятий в лотках 3, 4 и 5 такой же.

1. Вытяните лоток полностью из принтера, слегка приподняв его.

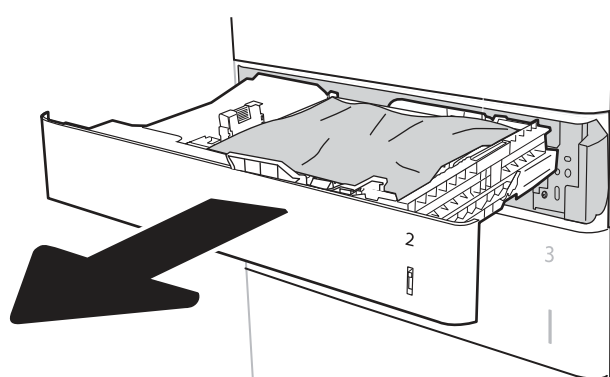

2. Извлеките все замятые или поврежденные листы бумаги из лотка.

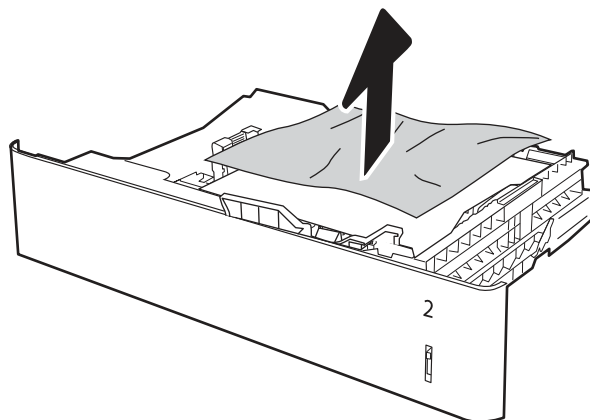

3. Извлеките вся бумагу из подающих роликов внутри принтера.

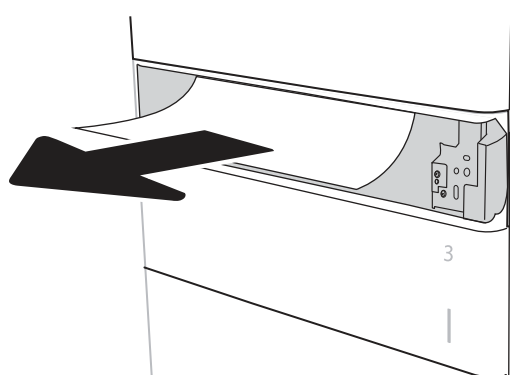

4. Снова загрузите бумагу в лоток или закройте его.

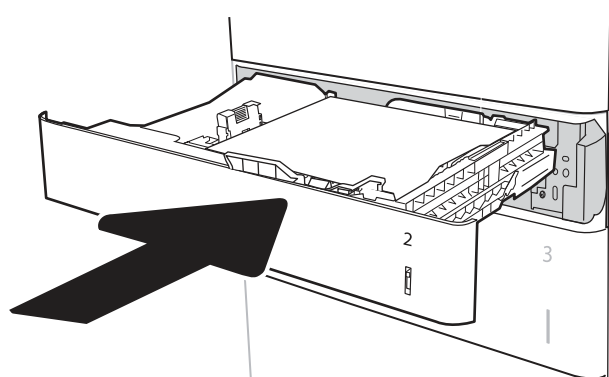

5. Откройте правую дверцу.

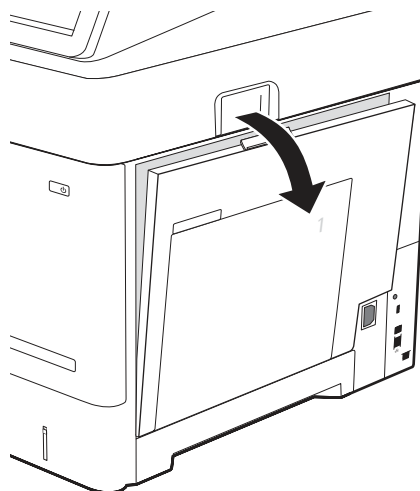

6. Извлеките всю замятую бумагу.

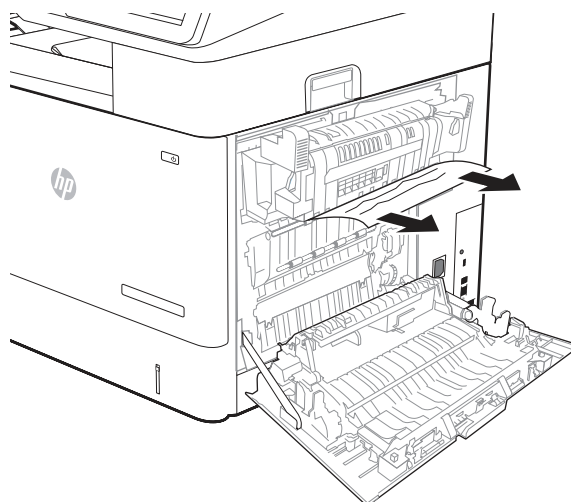

7. Извлеките термоблок – возьмитесь за две боковые защелки и вытяните его из принтера.



**ОСТОРОЖНО!** При работе принтера термоэлемент может сильно нагреваться. Перед выполнением каких-либо действий с термоэлементом дождитесь, пока он охладиться.

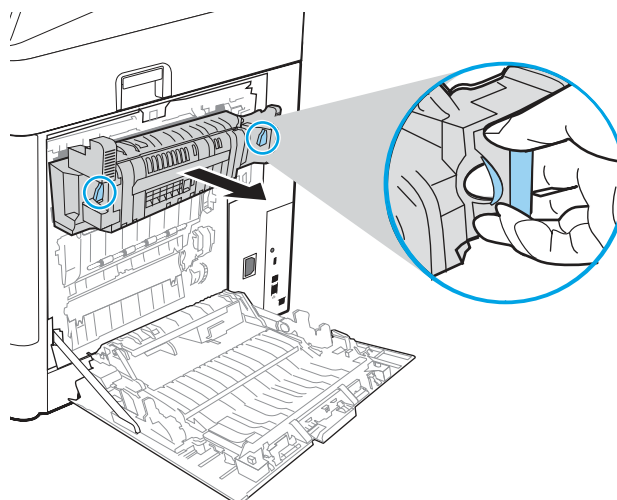

8. Извлеките замятую бумагу из области термоблока.

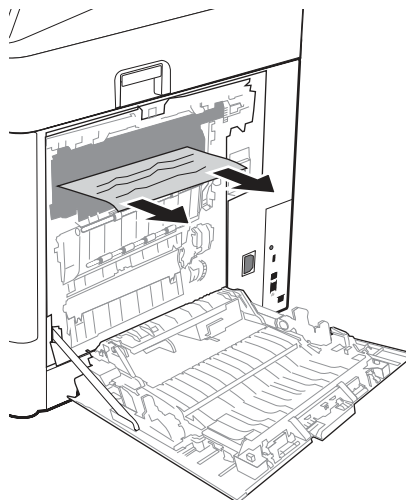

9. Установите термоэлемент на прежнее место.

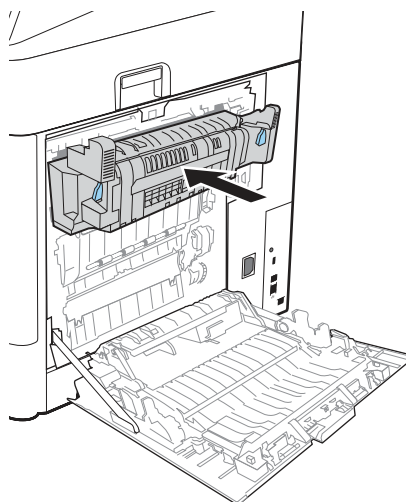

10. Закройте правую дверцу.

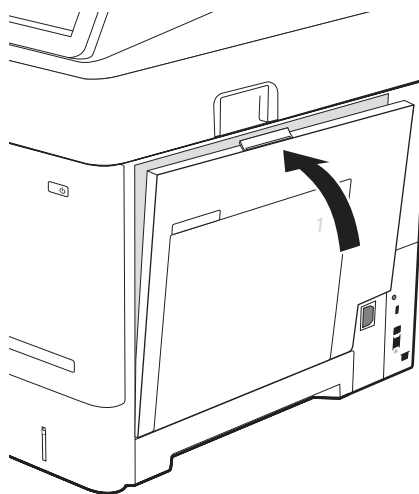

## Устранение замятия бумаги во входном лотке повышенной вместимости на 2000 листов (13.A, 13.F)

Далее приводится описание процедуры устранения замятия бумаги в лотке повышенной емкости на 2000 листов. При возникновении замятия на панели управления отображается одно из следующих сообщений и анимационные подсказки, помогающие устранить замятие.

- 13.AY.XX Замятие в лотке Y, где Y – номер лотка, назначенного устройству подачи HCl
- 13.FFEE Замятие при открытой дверце

1. Откройте входной лоток повышенной емкости на 2000 листов.

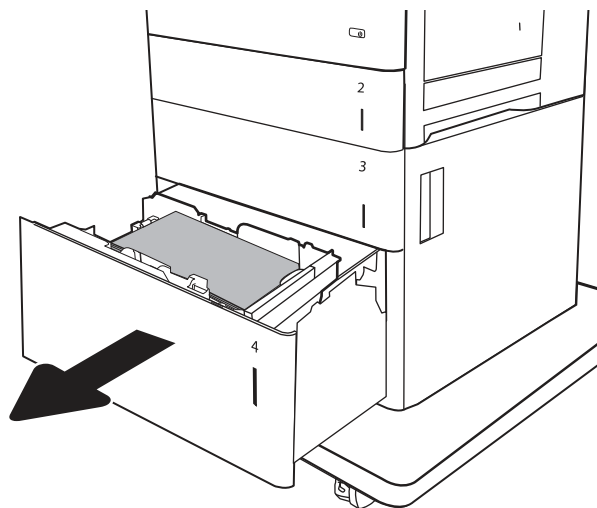

2. Извлеките и выбросьте поврежденные листы.

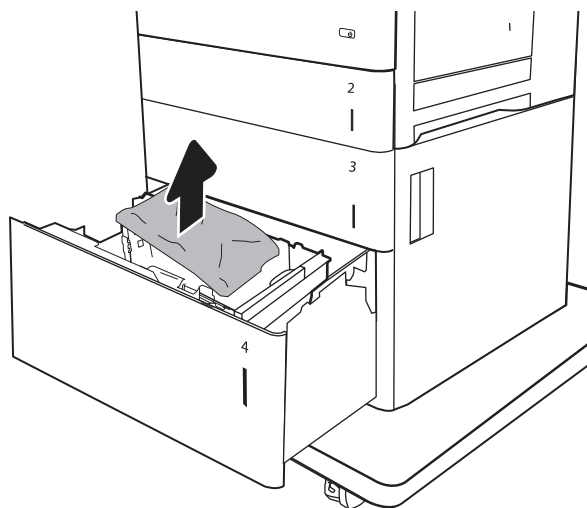

3. Извлеките бумагу из лотка.

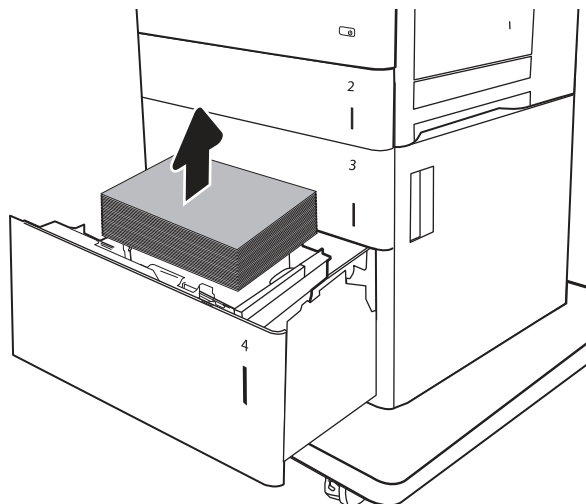

4. Приподнимите и снимите лоток, потянув за него.

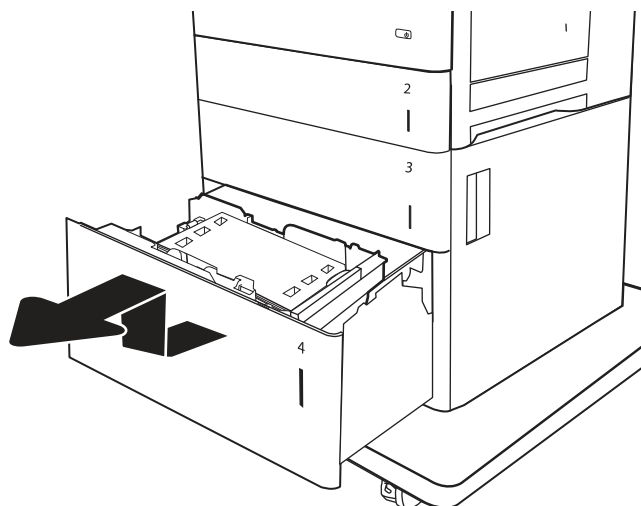

5. Если замятая бумага находится в области подачи, потяните ее вниз, чтобы извлечь.

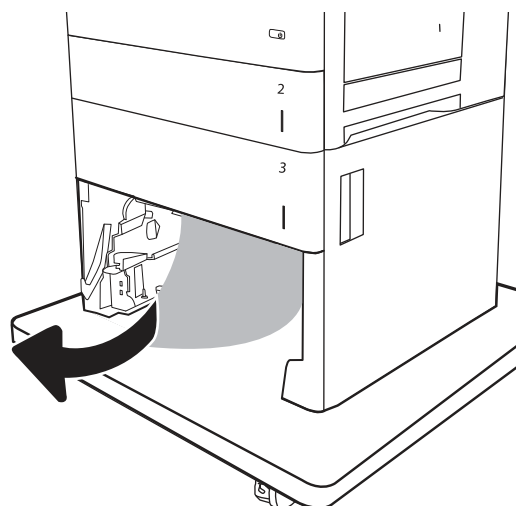

6. Установите лоток на место, затем загрузите полную стопку бумаги в лоток. Вместимость лотка – до 2000 листов бумаги.

**ПРИМЕЧАНИЕ.** Для достижения оптимальных результатов загружайте полные пачки бумаги. Не разделяйте пачки на меньшие части.

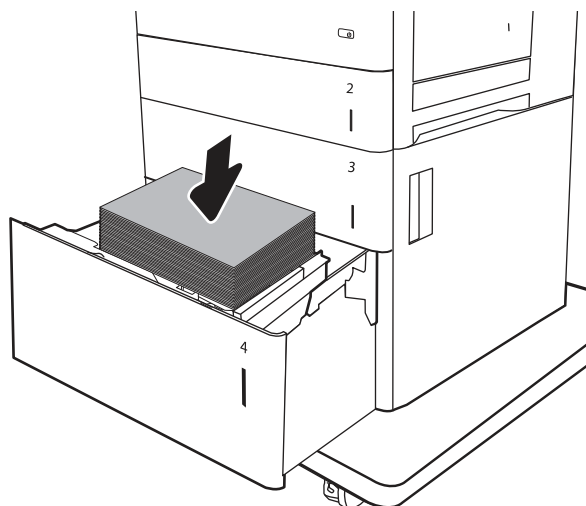

7. Закройте лоток.

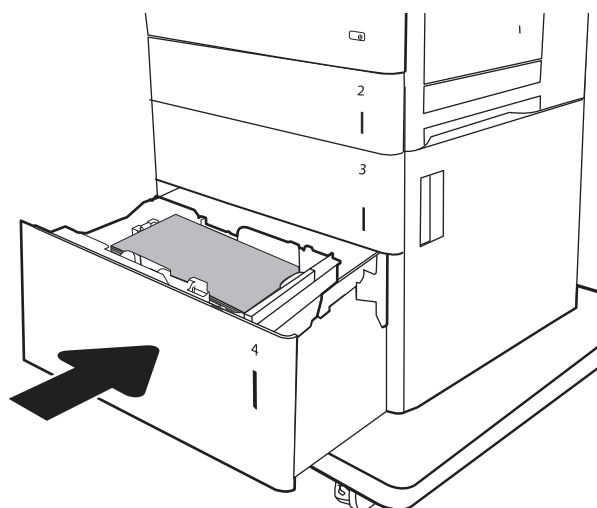

## Устранение замятия бумаги со стороны правой дверцы и в области блока термического закрепления (13.B9, 13.B2, 13.FF)

Для устранения замятий со стороны правой дверцы, дуплексера и в области термоблока выполните следующую процедуру. При возникновении замятия на панели управления отображается одно из следующих сообщений и анимационные подсказки, помогающие устранить замятие.

- 13.B2.XX Замятие в <крышка или дверца>
- 13.B9.XX Замятие в термоблоке
- 13.FF.EE Замятие при открытой дверце

**⚠ ПРЕДУПРЕЖДЕНИЕ.** При работе принтера термозлемент сильно нагревается. Перед устранением замятий дождитесь, пока термоблок охладится.

1. Откройте правую дверцу.

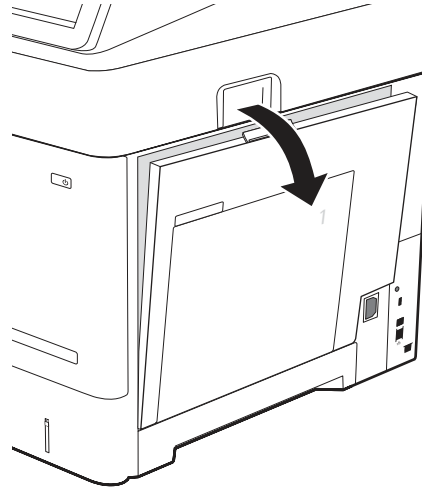

2. Извлеките всю замятую бумагу.

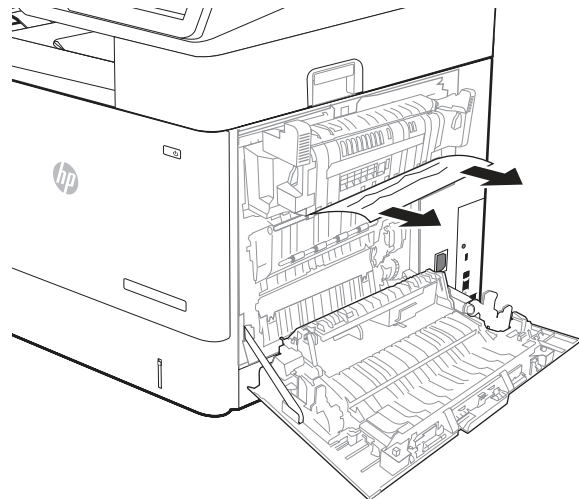

3. Извлеките термоблок – возьмитесь за две боковые защелки и вытяните его из принтера.



**ОСТОРОЖНО!** При работе принтера термозлемент может сильно нагреваться. Перед выполнением каких-либо действий с термозлементом дождитесь, пока он охладиться.

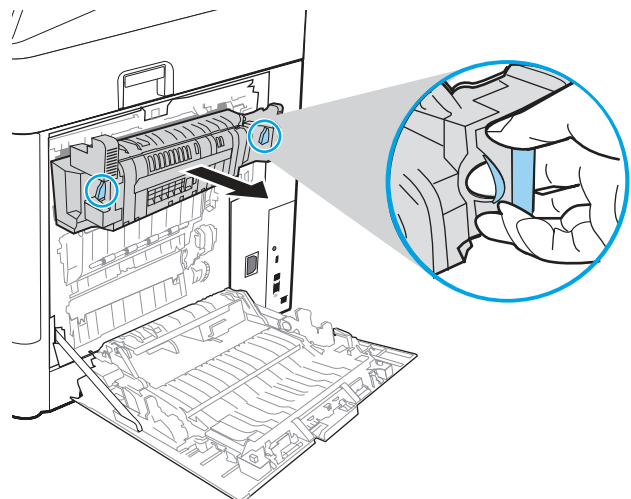

4. Извлеките замятую бумагу из области термоблока.

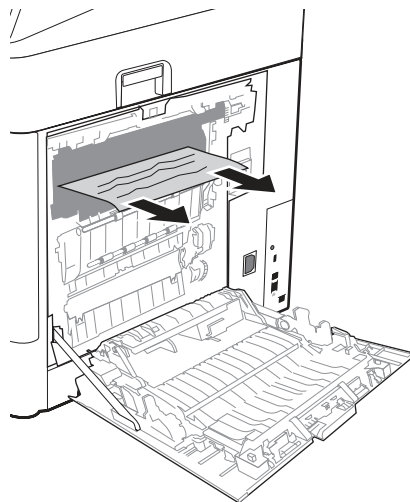

5. Установите термоэлемент на прежнее место.

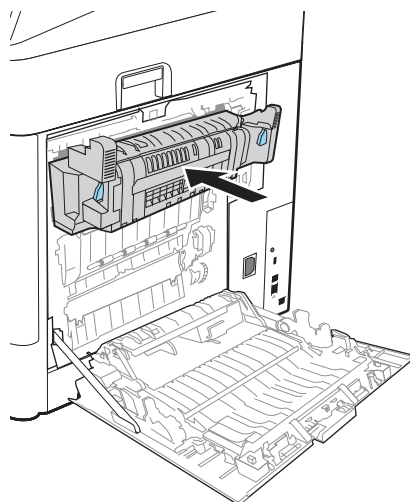

6. Закройте правую дверцу.

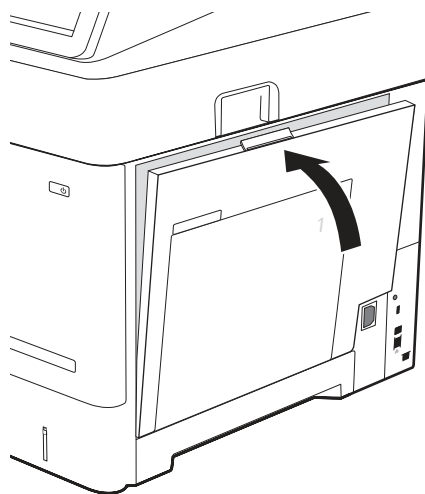

## Устранение замятия бумаги в выходном лотке (13.E1)

Далее приводится описание процедуры устранения замятия бумаги в выходном лотке. При возникновении замятия на панели управления отображаются следующее сообщение и анимационные подсказки, помогающие устранить замятие.

- **13.E1.XX Замятие в стандартном выходном лотке**

1. Если бумага видна в выходном приемнике, возьмитесь за передний край и извлеките ее.



## Устранение замятия бумаги в дуплексере (13.C, 13.D, 13.V)

Чтобы проверить наличие бумаги во всех возможных местах замятий, относящихся к устройству двусторонней печати, выполните следующую процедуру. При возникновении замятия на панели управления отображается одно из следующих сообщений об ошибке и анимационные подсказки, помогающие устранить замятие.

- **13.B2.XX Замятие в <крышка или дверца>**
- **13.CX.XX Замятие в дуплексере**
- **13.DX.XX Замятие в дуплексере**

1. Откройте правую дверцу.

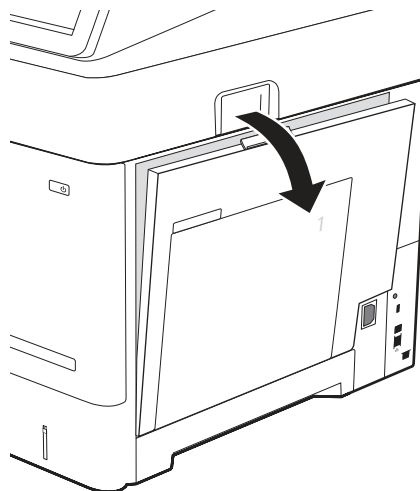

2. Извлеките всю замятую бумагу.

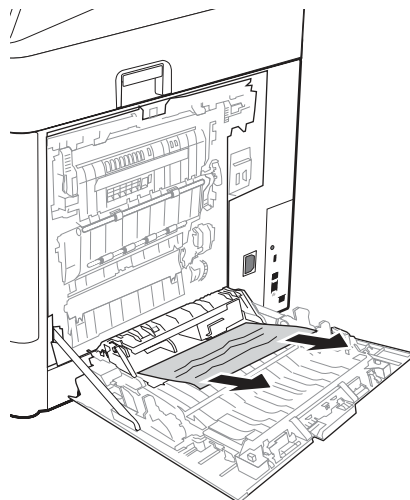

3. Закройте правую дверцу

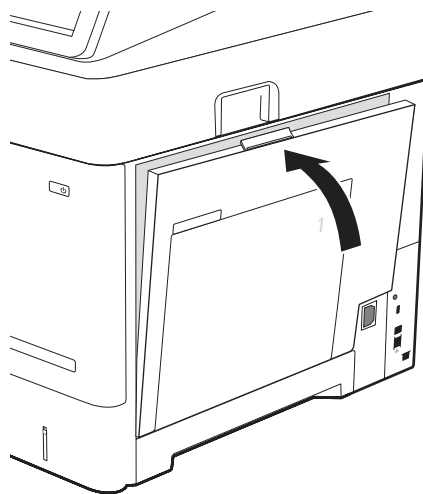

## Устранение замятия бумаги в устройстве подачи конвертов (13.A)

Для устранения замятий в устройстве подачи конвертов выполните следующую процедуру. При возникновении замятия на панели управления отображается одно из следующих сообщений и анимационные подсказки, помогающие устранить замятие.

- 13.A3.XX Замятие в лотке 3
- 13.A4.XX Замятие в лотке 4

1. Вытяните лоток полностью из принтера, слегка приподняв его.

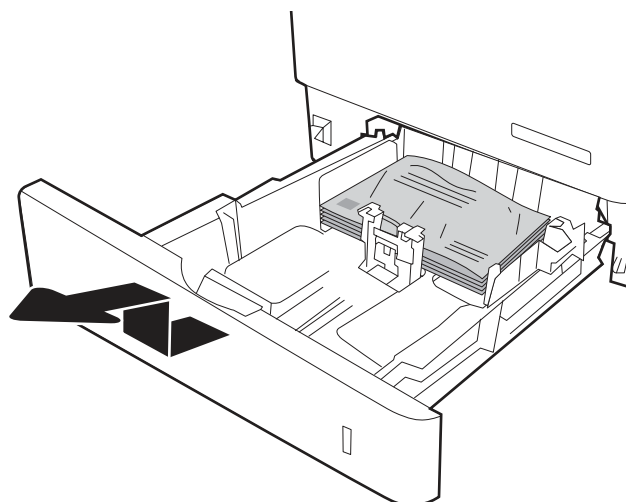

2. Извлеките все замятые или поврежденные конверты из лотка.

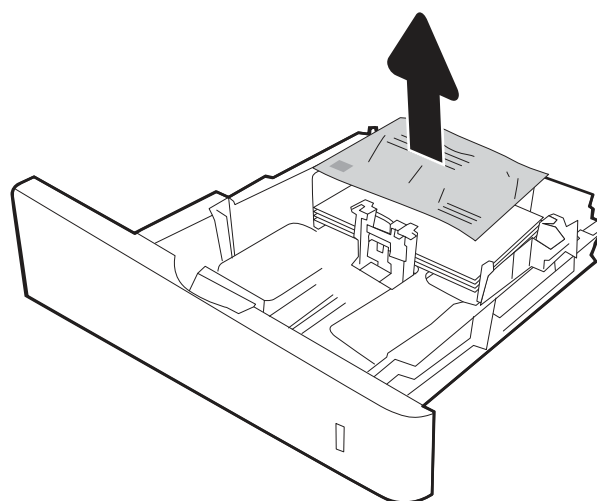

3. Уберите все конверты от подающих роликов внутри принтера.

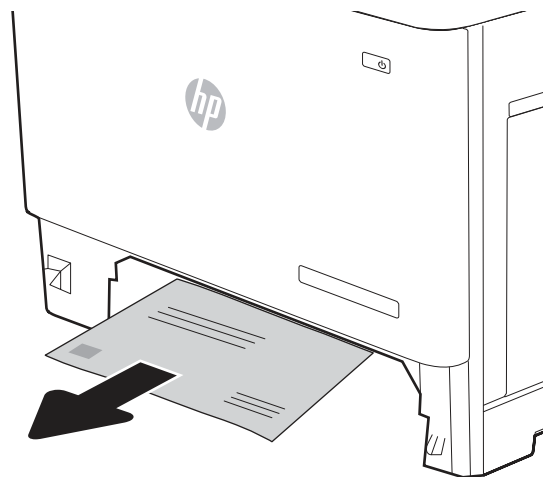

4. Установите на место и закройте лоток.

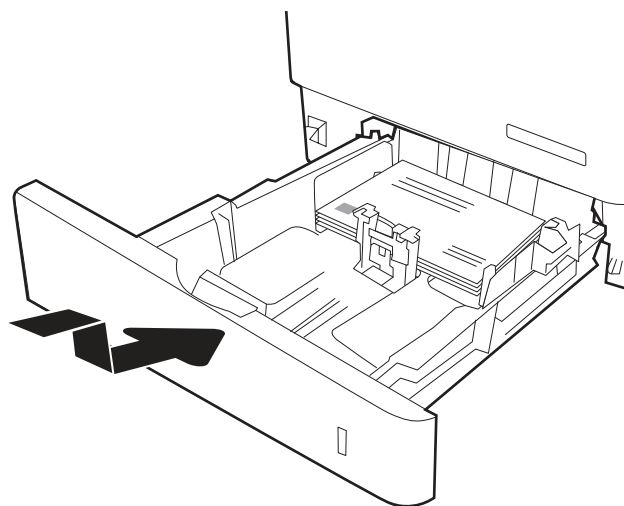

## Устранение замятия бумаги в разделителе заданий HP со степлером и 3 лотками на 900 листов (13.E, 13.7)

Ниже приведено описание процедуры устранения замятия бумаги в разделителе заданий со степлером. При возникновении замятия на панели управления отображается одно из следующих сообщений об ошибке и анимационные подсказки, помогающие устранить его.

- 13.E1.XX — замятие в стандартном выходном лотке
- 13.70.XX — замятие в MBM

1. Извлеките замятую бумагу из лотков.

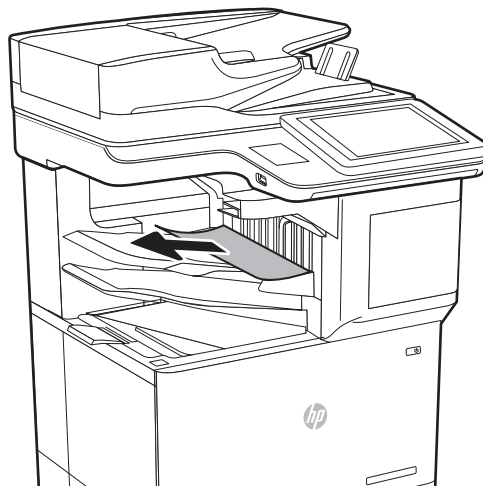

2. Откройте дверцу на задней стороне разделителя заданий со степлером для доступа к замятой бумаге. Если замятая бумага видна за дверцей, вытяните ее.

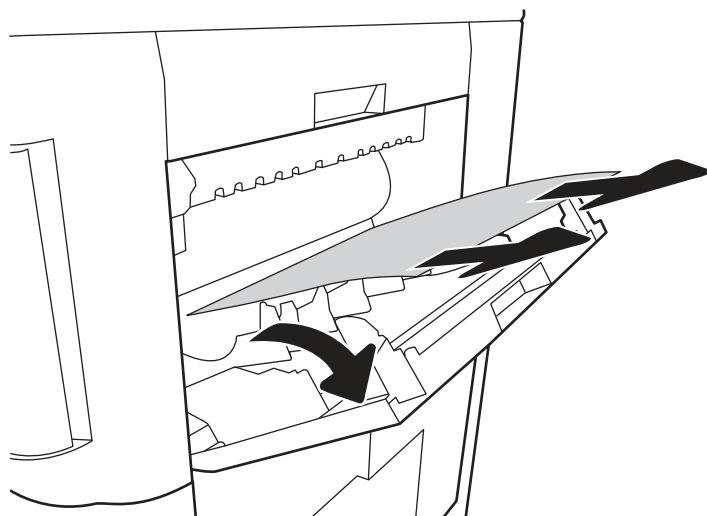

3. Закройте дверцу для доступа к замятой бумаге на разделителе заданий со степлером.

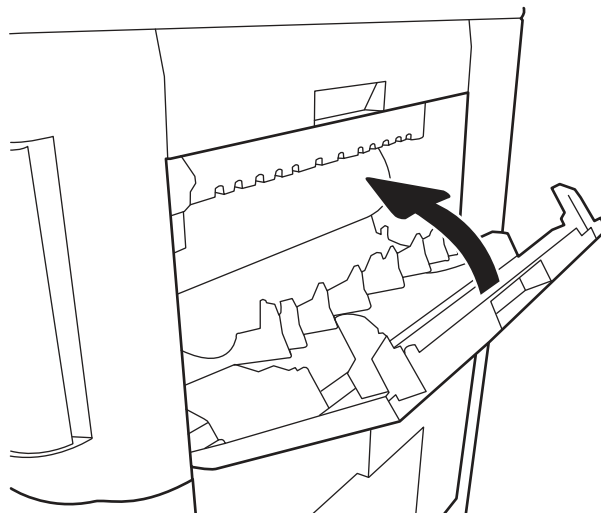

## Извлечение застрявших скрепок (13.8)

Ниже приведено описание процедуры извлечения застрявших скрепок в разделителе заданий HP со степлером и 3 лотками на 900 листов. При возникновении замятия на панели управления отображаются анимационные подсказки, помогающие его устранить.

- 13.8X.XX – Замятие в сшивателе/укладчике

1. Откройте дверцу сшивателя.

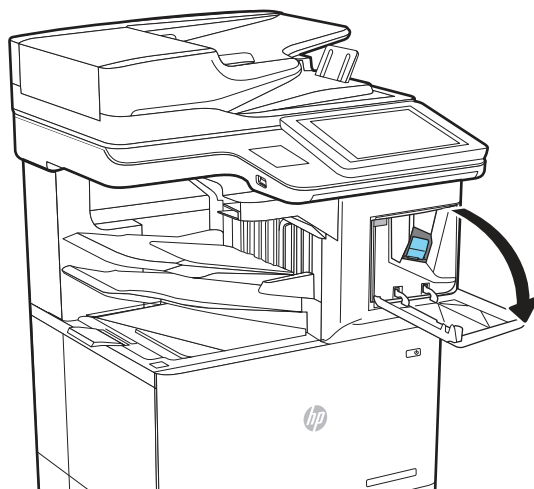

2. Потяните за цветную ручку на картридже сшивателя и вытяните картридж под прямым углом.

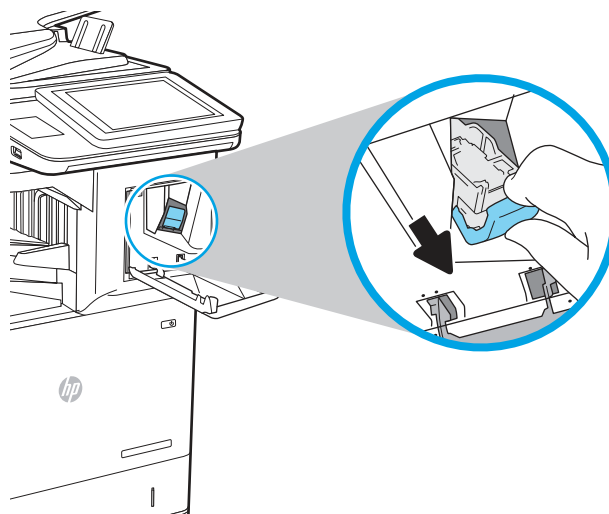

3. Поднимите маленький рычажок сзади картриджа со скрепками.

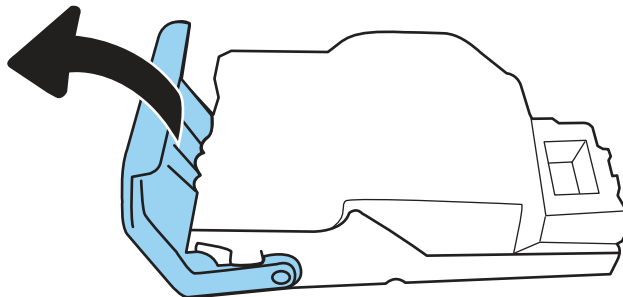

4. Извлеките поврежденные скрепки.
5. Закройте рычажок сзади картриджа. Убедитесь, что он встал на место со щелчком.

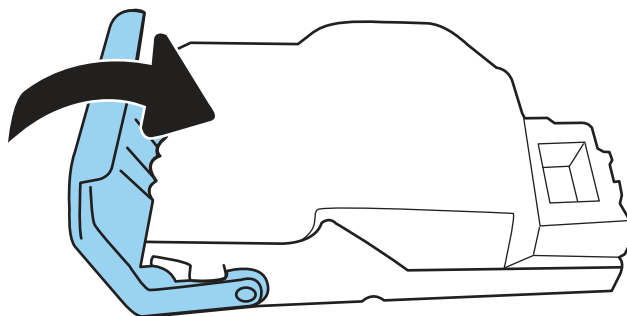

6. Вставьте картридж со скрепками в сшиватель и нажмите на цветную ручку, чтобы она защелкнулась.

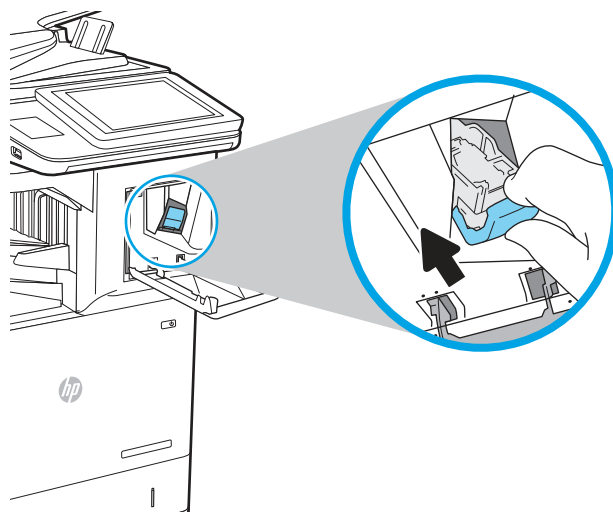

7. Закройте дверцу сшивателя.

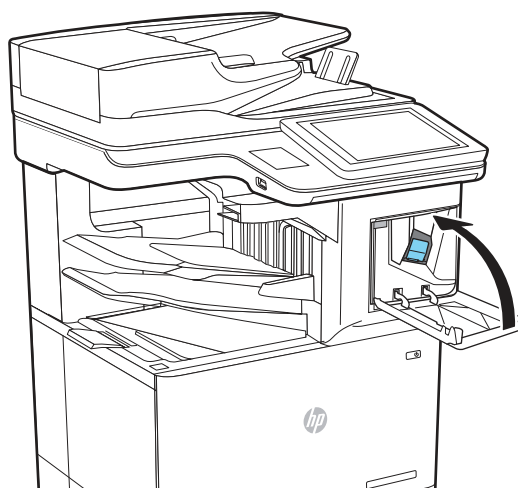

# Устранение проблем с качеством монохромной печати

## Введение

Используйте приведенную ниже информацию для устранения проблем с качеством печати и изображения на монохроматических принтерах HP LaserJet Enterprise (для черно-белой печати).

Процедура устранения неполадок может помочь в решении проблем с возникновением следующих дефектов:

- Пустые страницы
- Черные страницы
- Закрученная бумага
- Светлые или темные полосы
- Светлые или темные линии
- Нерезкая печать
- Серый фон или темная печать
- Слабый отпечаток
- Непрочное закрепление тонера
- Отсутствие тонера
- Разбросанные точки тонера
- Перекошенные изображения
- Смазывание
- Полосы

## Устранение проблем с качеством печати

Для устранения проблем с качеством печати выполните следующие действия в указанном порядке.

Информацию об устранении определенных дефектов изображения см. в разделе **Устранение дефектов изображения**.

## Обновление микропрограммного обеспечения принтера

Попробуйте выполнить обновление микропрограммы принтера. Чтобы получить подробную информацию, перейдите на сайт [www.hp.com/support](http://www.hp.com/support) и выберите **ПО и драйверы**. Затем следуйте инструкциям, чтобы перейти к загрузке микропрограммы для принтера.

## Печать из другой программы

Попробуйте выполнить печать из другой программы. Если страница печатается правильно, причиной возникновения неполадки является программа, с помощью которой выполняется печать.

## Проверка параметра типа бумаги для задания печати

Проверьте параметр типа бумаги при печати из приложения и наличие на напечатанных страницах смазываний, нечеткой или затемненной печати, закрученных листов, рассыпанных частиц тонера, незакрепленного тонера или небольших участков без тонера.

### Проверка параметров типа бумаги в принтере

1. Откройте лоток.
2. Убедитесь, что в лоток загружена бумага верного типа.
3. Закройте лоток.
4. Следуйте инструкциям на панели управления, чтобы подтвердить или изменить параметры типа бумаги для лотка.

### Проверка параметра типа бумаги (Windows)

1. Из окна программы выберите параметр **Печать**.
2. Выберите принтер, затем нажмите **Свойства** или **Параметры**.
3. Выберите вкладку **Бумага/качество**.
4. В раскрывающемся списке **Тип бумаги** выберите **Дополнительно...**
5. Разверните параметры **Тип:** .
6. Разверните категорию типов бумаги, которая наилучшим образом описывает используемый тип.
7. Выберите параметр для используемого типа бумаги и нажмите кнопку **ОК**.
8. Нажмите кнопку **ОК**, чтобы закрыть диалоговое окно **Свойства документа**. В диалоговом окне **Печать** нажмите кнопку **ОК**, чтобы отправить задание на печать.

### Проверка параметра типа бумаги (macOS)

1. Выберите меню **Файл**, затем нажмите **Печать**.
2. В меню **Принтер** выберите принтер.
3. По умолчанию драйвер печати показывает меню **Копий и страниц**. Откройте раскрывающийся список меню и выберите меню **Финишная обработка**.
4. Выберите тип из списка раскрывающегося меню **Тип носителя**.
5. Нажмите кнопку **Печать**.

## Проверка статуса картриджа с тонером

Чтобы проверить оставшийся ресурс картриджа с тонером и, если применимо, других обслуживаемых элементов, выполните следующие действия.

## Шаг 1. Печать страницы состояния расходных материалов

1. На главном экране панели управления принтера выберите меню **Отчеты**.
2. Выберите меню **Страницы конфигурации/состояния**.
3. Выберите **Состояние расходных материалов**, затем выберите **Печать**, чтобы распечатать страницу.

## Шаг 2. Проверка состояния расходных материалов

1. Просмотрите отчет о состоянии расходных материалов, чтобы проверить оставшийся ресурс картриджа с тонером и, если применимо, состояние других обслуживаемых элементов.

Использование картриджа с предположительно истекшим сроком службы может привести к возникновению проблем с качеством печати. На странице состояния расходных материалов указывается, когда уровень расходного материала очень низкий. Когда остаток расходного материала HP достигает слишком низкого значения, действие гарантии HP Premium Protection Warranty для этого расходного материала прекращается.

Картридж нужно заменить тогда, когда качество печати перестанет быть приемлемым. Подготовьте расходные материалы для замены, когда качество печати станет неприемлемым.

Если вы определите, что необходимо заменить картридж с тонером или другие обслуживаемые элементы, страница статуса расходных материалов содержит соответствующие номера деталей HP.

2. Убедитесь, что используете оригинальный картридж HP.

На подлинном картридже с тонером HP есть надпись "HP" или логотип HP. Дополнительные сведения об определении картриджей HP см. на сайте [www.hp.com/go/learnaboutsupplies](http://www.hp.com/go/learnaboutsupplies).

## Печать страницы очистки

В процессе печати частицы бумаги, тонера и пыли могут накапливаться внутри принтера и вызывать проблемы с качеством печати, такие как пятна или точки тонера, пятна, линии, полосы или повторяющиеся отпечатки.

Для очистки тракта подачи бумаги выполните следующие действия.

1. На главном экране панели управления принтера выберите меню **Инструменты поддержки**.
2. Выберите следующие меню:
  - **Обслуживание**
  - **Калибровка/Очистка**
  - **Страница очистки**
3. Нажмите клавишу **Печать**, чтобы напечатать страницу.

На панели управления принтера отобразится сообщение **Очистка....** Для выполнения процесса очистки требуется несколько минут. Не выключайте принтер вплоть до завершения процесса очистки. По его завершении напечатанную страницу можно выбросить.

## Визуально проверьте тонер-картридж или картриджи

Для осмотра каждого картриджа следующие действия.

1. Извлеките картриджи с тонером из принтера, затем убедитесь, что защитная лента извлечена.
2. Проверьте плату памяти на предмет повреждений.
3. Осмотрите поверхность зеленого барабана переноса изображений.

---

**⚠ ПРЕДУПРЕЖДЕНИЕ.** Не прикасайтесь к фотобарабану Отпечатки пальцев на фотобарабане могут вызвать ухудшение качества печати.

---

4. При наличии царапин, отпечатков пальцев или других повреждений на фотобарабане замените картридж с тонером.
5. Установите картридж на место и напечатайте несколько страниц, чтобы убедиться в разрешении проблемы.

## Проверка бумаги и условий печати

### Этап 1. Используйте бумагу, которая соответствует требованиям HP

Некоторые проблемы с качеством печати возникают из-за использования бумаги, которая не соответствует заявленным требованиям HP.

- Всегда используйте тип бумаги, на который рассчитан принтер.
- Проверьте качество бумаги и удостоверьтесь в отсутствии надрезов, надрывов, разрезов, пятен, рыхлых частиц, пыли, морщин, пустот и неровных или загибающихся краев.
- Используйте бумагу, на которой раньше не производилась печать.
- Используйте бумагу, которая не содержит металлического материала, например не имеет блеска.
- Используйте бумагу, предназначенную для печати на лазерных принтерах. Не используйте бумагу, предназначенную для печати на струйных принтерах.
- Не используйте слишком грубую бумагу. Использование гладкой бумаги обычно приводит к улучшению результатов печати.

### Этап 2. Проверьте условия эксплуатации

Среда может непосредственно влиять на качество печати и является распространенной причиной проблем с качеством печати или подачей бумаги. Попробуйте применить указанные ниже решения.

- Не устанавливайте принтер рядом с открытыми окнами или дверями, а также рядом с кондиционерами воздуха.
- Убедитесь, что принтер не подвергается воздействию температур и влажности, не соответствующих техническим характеристикам.
- Не размещайте принтер в замкнутом пространстве, например в шкафу.
- Расположите принтер на ровной твердой поверхности.
- Удалите все, что закрывает вентиляционные отверстия на принтере. Для принтера требуется свободная циркуляция воздуха со всех сторон, в том числе сверху.
- Принтер должен быть защищен от попадания частиц пыли, пара, масла и прочих веществ, которые могут накапливаться внутри корпуса.

### Этап 3. Настройка лотка для бумаги

Выполните следующие действия, если при печати из конкретных лотков текст или изображения не выровнены по центру или в соответствии с требованиями.

1. На главном экране панели управления принтера выберите меню **Настройки**.
2. Выберите следующие меню:
  - **Копирование/Печать** или **Печать**
  - **Качество печати**
  - **Регистрация изображения**
3. Выберите **Лоток**, а затем выберите лоток для настройки.
4. Выберите **Печать тестовой страницы** и следуйте инструкциям на печатных страницах.
5. Еще раз выберите **Печать тестовой страницы**, чтобы проверить результаты, и внесите дальнейшие изменения при необходимости.
6. Выберите **Готово**, чтобы сохранить новые настройки.

### Попробуйте другой драйвер печати

Если печать выполняется из программы, и на распечатанных страницах присутствуют неожиданные линии на изображениях, пропавший текст, пропавшие картинки, неправильное форматирование или неверные шрифты, попробуйте другой драйвер печати.

Загрузите любой из следующих драйверов с веб-сайта HP: [www.hp.com/support/ljM634MFP](http://www.hp.com/support/ljM634MFP), [www.hp.com/support/ljM635MFP](http://www.hp.com/support/ljM635MFP), or [www.hp.com/support/ljM636MFP](http://www.hp.com/support/ljM636MFP).

<b>Драйвер HP PCL6</b>	Если доступен драйвер печати для этого конкретного принтера, в нем есть поддержка устаревших ОС, таких как Windows® XP и Windows Vista®. Список поддерживаемых ОС см. на сайте <a href="http://www.hp.com/go/support">www.hp.com/go/support</a> .
<b>Драйвер HP PCL 6</b>	В драйвере печати для этого конкретного принтера есть поддержка ОС Windows 7 и более новых ОС, в которых есть поддержка драйверов версии 3. Список поддерживаемых ОС см. на сайте <a href="http://www.hp.com/go/support">www.hp.com/go/support</a> .
<b>Драйвер HP PCL-6</b>	В драйвере печати для этого конкретного устройства есть поддержка ОС Windows 8 и более новых ОС, в которых есть поддержка драйверов версии 4. Список поддерживаемых ОС см. на сайте <a href="http://www.hp.com/go/support">www.hp.com/go/support</a> .
<b>Драйвер HP UPD PS</b>	<ul style="list-style-type: none"><li>• Рекомендован для печати из программного обеспечения Adobe® или из других программных продуктов для работы со сложной графикой.</li><li>• Обеспечивает поддержку печати с эмуляцией Postscript и поддержку шрифтов Postscript в файлах флэш-анимации.</li></ul>
<b>Универсальный драйвер печати HP (UPD) PCL 6</b>	<ul style="list-style-type: none"><li>• Рекомендуется использовать при печати во всех средах Windows</li><li>• Обеспечивает наилучшие скорость и качество печати, а также полную поддержку функций принтера для большинства пользователей</li><li>• Разрабатывался специально для работы с интерфейсом графического устройства Windows (GDI), что позволяет обеспечить наилучшую скорость печати в средах Windows</li><li>• Может быть не полностью совместим с пользовательскими приложениями и программами от сторонних производителей, использующих драйвер PCL 5</li></ul>

## Проверка параметров режима EconoMode

Компания HP не рекомендует постоянно использовать режим EconoMode. Если режим EconoMode используется все время, износ механических деталей печатающего картриджа может произойти до того, как будет израсходован порошок тонера. Если качество печати ухудшилось до неприемлемого, замените картридж с тонером.

---

 **ПРИМЕЧАНИЕ.** Эта функция доступна в драйвере PCL 6 для Windows. Если этот драйвер не используется, можно использовать эту функцию при помощи встроенного веб-сервера HP.

---

Если вся страница слишком светлая или слишком темная, выполните следующие действия.

1. Из окна программы выберите параметр **Печать**.
2. Выберите принтер, затем нажмите **Свойства** или **Параметры**.
3. Выберите вкладку **Бумага/качество** и найдите область **Качество печати**.
4. Если вся страница слишком темная:
  - Выберите параметр **600 dpi**, если доступно.
  - Установите флажок **EconoMode**, чтобы включить функцию.

Если вся страница слишком светлая:

- Выберите параметр **FastRes 1200**, если доступно.
  - Снимите флажок **EconoMode**, чтобы отключить функцию.
5. Нажмите кнопку **ОК**, чтобы закрыть диалоговое окно **Свойства документа**. В диалоговом окне **Печать** нажмите кнопку **ОК**, чтобы распечатать задание.

## Регулировка плотности печати

Выполните следующие действия для регулировки плотности печати.

1. На главном экране панели управления принтера выберите меню **Настройки**.
2. Откройте следующие меню:
  - **Копирование/Печать** или **Печать**
  - **Качество печати**
  - **Плотность тонера**
3. Переместите ползунок по направлению к **Меньше** или **Больше** для выбора нужной плотности тонера.

## Устранение дефектов изображения

### Таблица 9-2 Краткое справочное руководство по таблице дефектов изображения

[Таблица 9-9 Слабый отпечаток на стр. 231](#)

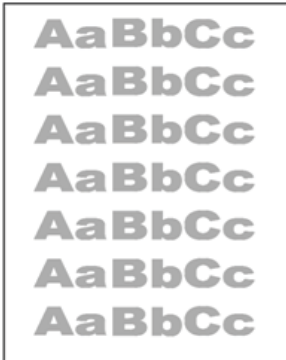

[Таблица 9-7 Серый фон или темная печать на стр. 230](#)



[Таблица 9-5 Пустая страница без отпечатков на стр. 228](#)



[Таблица 9-4 Черная страница на стр. 228](#)



[Таблица 9-3 Дефекты, связанный с нанесением полос на стр. 227](#)



[Таблица 9-11 Дефекты, связанные с полосами на стр. 233](#)



[Таблица 9-6 Дефекты закрепления/термоблока на стр. 229](#)

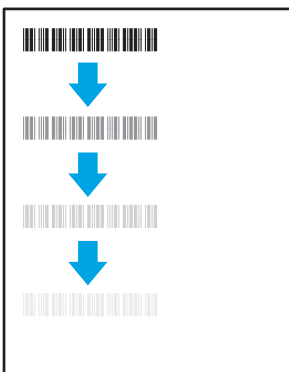

[Таблица 9-8 Дефекты размещения изображений на стр. 230](#)



[Таблица 9-10 Дефекты вывода на стр. 232](#)

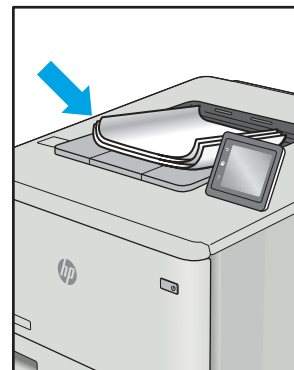

Часто дефекты изображений, независимо от причины, можно устранить с помощью схожих действий. Выполните следующие действия в качестве начальной меры для устранения дефектов изображения.

1. Напечатайте документ повторно. Дефекты качества печати могут быть временными или могут полностью исчезнуть с продолжением печати.
2. Проверьте состояние картриджа или картриджей. Если картридж находится в состоянии **Очень низкий уровень** (он превысил установленный срок службы), замените картридж.
3. Убедитесь, что драйвер и настройки печати соответствуют носителю, загруженному в лоток. Попробуйте использовать другую пачку носителя или другой лоток. Попробуйте использовать другой режим печати.
4. Убедитесь, что принтер работает в поддерживаемых условиях по температуре/влажности.
5. Убедитесь, что формат, размер и плотность бумаги поддерживаются принтером. См. страницу службы поддержки принтера на [support.hp.com](http://support.hp.com) для получения списка поддерживаемых форматов и типов бумаги для принтера.

 **ПРИМЕЧАНИЕ.** Термин "закрепление" обозначает часть процесса печати, при которой тонер закрепляется на бумаге.

Показанные ниже примеры относятся к бумаге формата Letter, которая подается в принтер коротким краем вперед.

**Таблица 9-3** Дефекты, связанный с нанесением полос

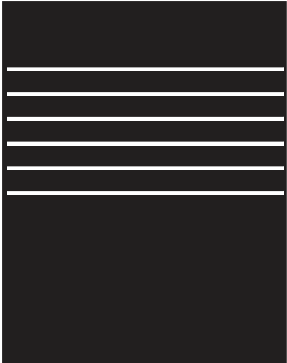
Пример	Описание	Возможные решения
	<p>Темные или светлые линии, расположенные по всей длине листа сверху вниз, широко разнесенные и/или возникающие под воздействием электрического импульса. Они могут быть резкими или нечеткими. Дефект отображается только в областях заполнения, где нет текста или в областях, где нет отпечатков.</p>	<ol style="list-style-type: none"> <li>1. Напечатайте документ повторно.</li> <li>2. Попробуйте выполнить печать из другого лотка.</li> <li>3. Замените картридж.</li> <li>4. Используйте другой тип бумаги.</li> <li>5. <b>Только для моделей Enterprise:</b> На главном экране панели управления принтера перейдите к меню <b>Настройка типа бумаги</b>, а затем выберите режим печати, предназначенный для немного более плотных носителей, чем вы используете. Это замедляет скорость печати и может улучшить качество печати.</li> <li>6. Если проблема не устранена, перейдите на веб-сайт <a href="http://support.hp.com">support.hp.com</a>.</li> </ol>

**Таблица 9-4 Черная страница**

Пример	Описание	Возможные решения
	Напечатанная страница полностью черная.	<ol style="list-style-type: none"><li>1. Визуально проверьте картридж на наличие повреждений.</li><li>2. Проверьте правильность установки картриджа.</li><li>3. Замените картридж</li><li>4. Если проблема не устранена, перейдите на веб-сайт <a href="http://support.hp.com">support.hp.com</a>.</li></ol>

**Таблица 9-5 Пустая страница без отпечатков**

Пример	Описание	Возможные решения
	Страница пустая и не содержит отпечатков.	<ol style="list-style-type: none"><li>1. Убедитесь, что используются подлинные картриджи HP.</li><li>2. Проверьте правильность установки картриджа.</li><li>3. Выполните печать с использованием с другого картриджа.</li><li>4. Проверьте тип бумаги в лотке для бумаги и измените параметры принтера для соответствия. При необходимости выберите менее плотный тип бумаги.</li><li>5. Если проблема не устранена, перейдите на веб-сайт <a href="http://support.hp.com">support.hp.com</a>.</li></ol>

Таблица 9-6 Дефекты закрепления/термоблока

Пример	Описание	Возможные решения
	<p>Небольшие тени или сдвиги изображения, повторяющиеся по всей длине листа. Повторяющееся изображение может становиться менее четким с каждым повтором.</p>	<ol style="list-style-type: none"> <li>1. Напечатайте документ повторно.</li> <li>2. Проверьте тип бумаги в лотке для бумаги и измените параметры принтера для соответствия. При необходимости выберите менее плотный тип бумаги.</li> <li>3. Если проблема не устранена, перейдите на веб-сайт <a href="http://support.hp.com">support.hp.com</a>.</li> </ol>
	<p>Тонер смазывается вдоль края листа. Этот дефект наиболее часто встречается по краям листов при печати заданий с использованием большого количества тонера и на тонких носителях, но может встречаться и в любом другом месте листа.</p>	<ol style="list-style-type: none"> <li>1. Напечатайте документ повторно.</li> <li>2. Проверьте тип бумаги в лотке для бумаги и измените параметры принтера для соответствия. При необходимости выберите более плотный тип бумаги.</li> <li>3. <b>Только для моделей Enterprise:</b> С панели управления принтера перейдите к меню <b>От края до края</b>, а затем выберите <b>Обычная</b>. Напечатайте документ повторно.</li> <li>4. <b>Только для моделей Enterprise:</b> С панели управления принтера выберите <b>Авто - включая поля</b> и повторно напечатайте документ.</li> <li>5. Если проблема не устранена, перейдите на веб-сайт <a href="http://support.hp.com">support.hp.com</a>.</li> </ol>

Таблица 9-7 Серый фон или темная печать

Пример	Описание	Возможные решения
	<p>Изображение или текст темнее, чем должны быть, и/или появляется фон серого цвета.</p>	<ol style="list-style-type: none"> <li>1. Убедитесь, что бумага в лотках еще не прошла через принтер.</li> <li>2. Используйте другой тип бумаги.</li> <li>3. Напечатайте документ повторно.</li> <li>4. <b>Только для монохромных моделей:</b> На главном экране панели управления принтера перейдите к меню <a href="#">Регулировка плотности тонера</a>, а затем задайте более низкий уровень плотности тонера.</li> <li>5. Убедитесь, что принтер работает в поддерживаемом диапазоне температур и влажности.</li> <li>6. Замените картридж.</li> <li>7. Если проблема не устранена, перейдите на веб-сайт <a href="http://support.hp.com">support.hp.com</a>.</li> </ol>

Таблица 9-8 Дефекты размещения изображений

Пример	Описание	Возможные решения
	<p>Изображение не располагается по центру страницы или перекошено. Дефект происходит, когда бумага расположена неправильно, так как она забирается из лотка и перемещается через тракт прохождения бумаги.</p>	<ol style="list-style-type: none"> <li>1. Напечатайте документ повторно.</li> <li>2. Извлеките бумагу, а затем снова загрузите в лоток. Убедитесь, что края бумаги выровнены со всех сторон.</li> <li>3. Убедитесь, что верх стопки бумаги располагается ниже индикатора заполнения лотка. Не следует переполнять лоток.</li> <li>4. Убедитесь, что направляющие бумаги отрегулированы для нужного размера бумаги. Не сдвигайте направляющие слишком плотно по стопке бумаги. Сдвиньте их по указателям или по меткам лотка.</li> <li>5. Если проблема не устранена, перейдите на веб-сайт <a href="http://support.hp.com">support.hp.com</a>.</li> </ol>

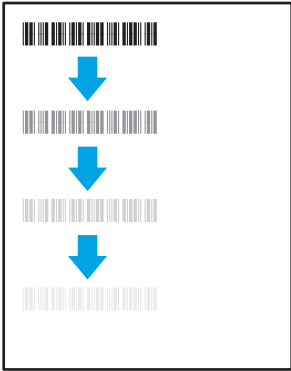
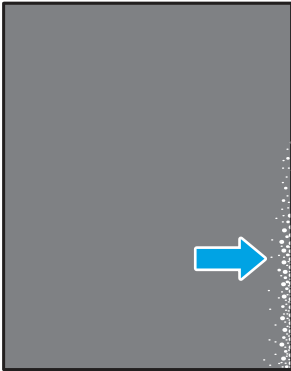
Таблица 9-9 Слабый отпечаток

Пример	Описание	Возможные решения
	Напечатанное изображение светлое или блеклое на всем листе.	<ol style="list-style-type: none"><li>1. Напечатайте документ повторно.</li><li>2. Извлеките картридж, а затем встряхните его для равномерного распределения тонера.</li><li>3. <b>Только для монохромных моделей:</b> Убедитесь, что параметр EcoMode отключен на панели управления принтера и в драйвере печати.</li><li>4. Проверьте правильность установки картриджа.</li><li>5. Напечатайте страницу состояния расходных материалов и проверьте срок службы и оставшийся ресурс картриджа.</li><li>6. Замените картридж.</li><li>7. Если проблема не устранена, перейдите на веб-сайт <a href="http://support.hp.com">support.hp.com</a>.</li></ol>

Таблица 9-10 Дефекты вывода

Пример	Описание	Возможные решения
	<p>После печати листы скручиваются по краям. Скрученные края могут быть вдоль длинной или короткой стороны бумаги. Возможно возникновение двух типов скручивания:</p> <ul style="list-style-type: none"> <li>• <b>Положительное скручивание:</b> Бумага скручивается по направлению к печатной стороне. Этот дефект наблюдается в сухой среде или при печати страниц с использованием большого количества тонера.</li> <li>• <b>Негативное скручивание:</b> Бумага скручивается по направлению от печатной стороны. Этот дефект наблюдается во влажной среде или при печати страниц с использованием небольшого количества тонера.</li> </ul>	<ol style="list-style-type: none"> <li>1. Напечатайте документ повторно.</li> <li>2. <b>Положительное скручивание:</b> На панели управления принтера выберите более плотный тип бумаги. Более плотный тип бумаги способствует более высокой температуре печати.  <b>Негативное скручивание:</b> На панели управления принтера выберите менее плотный тип бумаги. Менее плотный тип бумаги способствует более низкой температуре печати. Попробуйте хранить бумагу перед использованием в сухих условиях или используйте бумагу из недавно открытой упаковки.</li> <li>3. Печать в режиме двусторонней печати.</li> <li>4. Если проблема не устранена, перейдите на веб-сайт <a href="http://support.hp.com">support.hp.com</a>.</li> </ol>
	<p>Бумага не складывается должным образом в выходном лотке. Стопка может быть неровной, перекошенной или страницы могут выпадать из лотка на пол. Любое из следующих условий может привести к появлению этого дефекта:</p> <ul style="list-style-type: none"> <li>• Сильное скручивание бумаги</li> <li>• Бумага в лотке смята или деформирована</li> <li>• Используется нестандартный тип бумаги, например конверты</li> <li>• Выходной лоток переполнен</li> </ul>	<ol style="list-style-type: none"> <li>1. Напечатайте документ повторно.</li> <li>2. Выдвиньте удлинитель выходного лотка</li> <li>3. Если причиной дефекта является сильное скручивание, см. процедуру устранения скручивания выводимой бумаги.</li> <li>4. Используйте другой тип бумаги.</li> <li>5. Используйте бумагу из недавно открытой упаковки.</li> <li>6. Извлеките бумагу из выходного лотка, пока он не переполнился.</li> <li>7. Если проблема не устранена, перейдите на веб-сайт <a href="http://support.hp.com">support.hp.com</a>.</li> </ol>

Таблица 9-11 Дефекты, связанные с полосами

Пример	Описание	Возможные решения
	<p>Светлые вертикальные полосы, которые обычно идут по всей длине листа. Дефект отображается только в областях заполнения, где нет текста или в областях, где нет отпечатков.</p>	<ol style="list-style-type: none"> <li>1. Напечатайте документ повторно.</li> <li>2. Извлеките картридж, а затем встряхните его для равномерного распределения тонера.</li> <li>3. Если проблема не устранена, перейдите на веб-сайт <a href="http://support.hp.com">support.hp.com</a>.</li> </ol> <p><b>ПРИМЕЧАНИЕ.</b> Светлые и темные вертикальные полосы могут возникать при печати в условиях, находящихся за пределами указанного диапазона для температуры и влажности. См. допустимые уровни температуры и влажности в требованиях к окружающей среде принтера.</p>
	<p>Темные вертикальные линии, проходящие по всей длине листа. Дефект может произойти в любой области листа: в области заливки или в местах, где нет отпечатков.</p>	<ol style="list-style-type: none"> <li>1. Напечатайте документ повторно.</li> <li>2. Извлеките картридж, а затем встряхните его для равномерного распределения тонера.</li> <li>3. Распечатайте страницу очистки.</li> <li>4. Проверьте уровень тонера в картридже.</li> <li>5. Если проблема не устранена, перейдите на веб-сайт <a href="http://support.hp.com">support.hp.com</a>.</li> </ol>

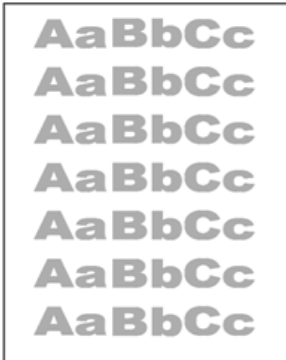
## Улучшение качества изображения при копировании

Если на принтере наблюдаются проблемы с качеством копирования, попробуйте применить следующие решения в указанном порядке.

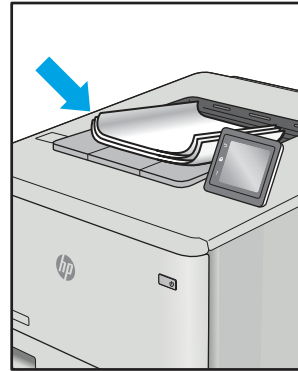
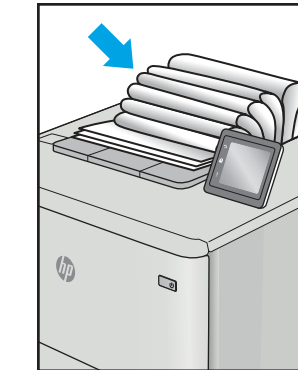
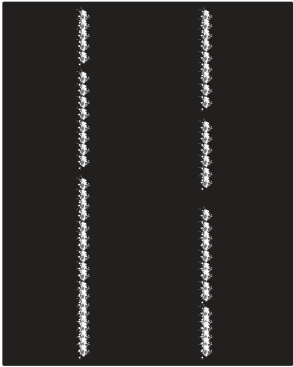
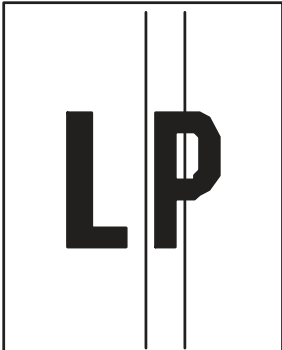
- [Проверьте нет ли загрязнения на стекле сканера](#)
- [Калибровка сканера](#)
- [Проверка параметров бумаги](#)
- [Проверьте настройки изменения изображения.](#)
- [Оптимизация качества для копирования текста или изображений](#)
- [Копирование от края до края](#)

Прежде всего, выполните несколько простых действий.

- Используйте планшетный сканер вместо устройства подачи документов.
- Используйте оригиналы высокого качества.
- При работе с устройством подачи документов правильно загрузите в него оригинальный документ с помощью направляющих для бумаги, чтобы избежать получения нечетких или искаженных изображений.

Если проблема продолжает возникать, воспользуйтесь следующими дополнительными решениями. Если они не помогут устранить проблему, дополнительные решения см. в разделе "Повышение качества печати".

### Проверьте нет ли загрязнения на стекле сканера

Со временем на стекле сканера и заднике белого цвета могут появиться пятна, способные повлиять на качество получаемых документов. С помощью следующей процедуры очистите сканер в случае если напечатанные страницы содержат полосы, нежелательные линии, черные точки, имеют низкое качество печати или нечеткий текст.

1. Нажмите кнопку питания, чтобы выключить принтер, затем отсоедините кабель питания из электрической розетки.

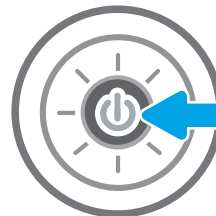

- Откройте крышку сканера.

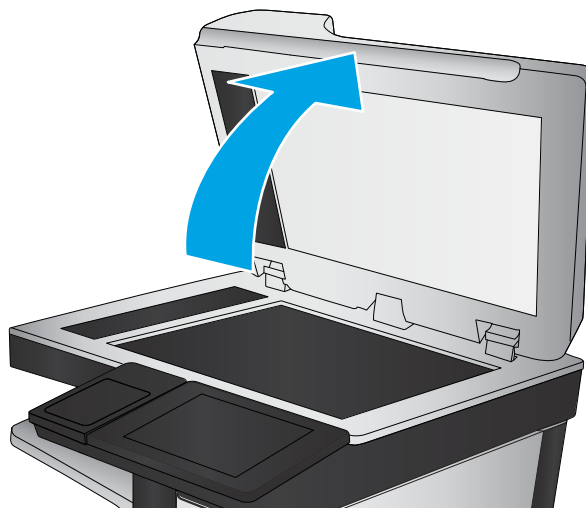

- Очистите стекло сканера и полоски податчика документов мягкой тканью или губкой, смоченной в неабразивном очистителе для стекол.

**ПРЕДУПРЕЖДЕНИЕ.** Не используйте для очистки каких-либо частей принтера абразивные вещества, а также ацетон, бензол, нашатырный и этиловый спирт или тетрахлорметан. Это может повредить принтер. Не наливайте жидкость на стекло или прижимную пластину. Она может просочиться внутрь и повредить принтер.

**ПРИМЕЧАНИЕ.** Если при использовании устройства подачи документов на копиях присутствуют полосы, очистите небольшой участок стекла в левой части сканера.

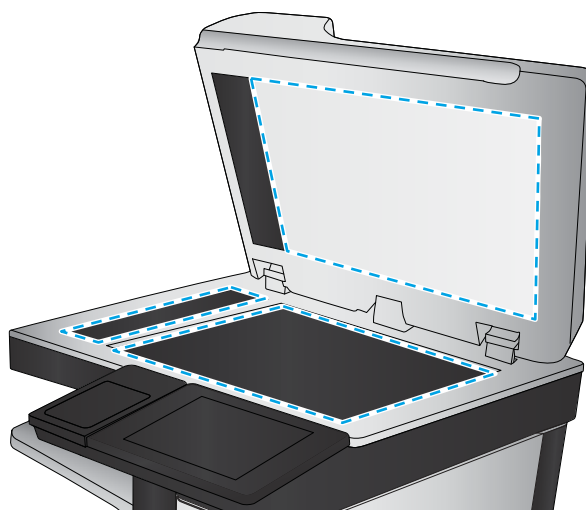

- Протрите насухо стекло и белые пластиковые части или замшевой хлопчатобумажной тканью, чтобы избежать образования пятен.
- Подключите кабель питания к электророзетке и нажмите кнопку питания, чтобы включить принтер.

## Калибровка сканера

Если скопированное изображение располагается на странице неправильно, выполните следующие действия, чтобы откалибровать сканер.

 **ПРИМЕЧАНИЕ.** При использовании устройства АПД убедитесь, что направляющие подающего лотка установлены вплотную к краям документа.

- На главном экране панели управления принтера перейдите к приложению [Инструменты поддержки](#), затем выберите значок [Инструменты поддержки](#).
- Откройте следующие меню:

- а. [Обслуживание](#)
  - б. [Калибровка/Очистка](#)
  - в. [Калибровка сканера](#)
3. Нажмите кнопку [Начать](#), чтобы запустить процесс калибровки. Следуйте подсказкам на экране.
4. Дождитесь завершения калибровки принтера и повторите копирование.

## Проверка параметров бумаги

Выполните следующие действия, если на страницах копий есть пятна, нечеткая или слишком темная печать, закрученная бумага или области, с которых чернила осыпались.

### Проверка параметров выбора бумаги

1. На главном экране панели управления принтера коснитесь значка [Копирование](#).
2. Выберите [Параметры](#), а затем прокрутите список и выберите [Выбор бумаги](#).
3. Выберите [Формат бумаги](#), а затем выберите один из предлагаемых вариантов.
4. Выберите [Тип бумаги](#), а затем выберите один из предлагаемых вариантов.
5. Выберите [Лоток для бумаги](#), а затем выберите один из предлагаемых вариантов.
6. Выберите [Готово](#), чтобы сохранить параметры выбора бумаги.

## Проверьте настройки изменения изображения.

Настройте эти дополнительные параметры для повышения качества изображения:

- [Резкость](#). Сделать изображение чётче или мягче. Например, при увеличении резкости повышается четкость текста, а при её уменьшении изображение на фотографиях выглядит более гладким.
  - [Темный цвет](#). Увеличьте или уменьшите интенсивность черной и белой составляющих цветов.
  - [Контрастность](#). Увеличьте или уменьшите разность между наиболее светлыми и наиболее темными цветами на странице.
  - [Фоновая очистка](#): Удалите бледные цвета с фона отсканированных изображений. Например, если исходный документ напечатан на цветной бумаге, воспользуйтесь этой функцией, чтобы осветлить фон, не изменяя яркости самого изображения.
  - [Автоматическая коррекция тона](#): доступно только для поточных принтеров. Принтер автоматически устанавливает настройки [Затемнение](#), [Контрастность](#) и [Очистка фона](#) на наиболее подходящие для отсканированного документа.
1. На главном экране панели управления принтера коснитесь значка [Копирование](#).
  2. Выберите [Параметры](#), а затем прокрутите список и выберите [Настройка изображения](#).
  3. С помощью ползунков отрегулируйте уровни, затем коснитесь кнопки [Готово](#).
  4. Выберите элемент [Копирование](#), чтобы запустить задание копирования.



---

**ПРИМЕЧАНИЕ.** Эти настройки — временные. После выполнения задания возвращаются настройки принтера по умолчанию.

---

## Оптимизация качества для копирования текста или изображений

Оптимизируйте копирование в зависимости от типа копируемых изображений: текст, графика или фотографии.

1. На главном экране панели управления принтера коснитесь значка **Копирование**.
2. Выберите **Параметры**, затем — **Оптимизация текста/изображений**.
3. Выберите одну из предопределенных настроек.
4. Выберите элемент **Копирование**, чтобы запустить задание копирования.

---

 **ПРИМЕЧАНИЕ.** Эти настройки — временные. После выполнения задания возвращаются настройки принтера по умолчанию.

---

## Копирование от края до края

Используйте эту функцию, чтобы избежать теней по краям копии, если оригинал печатается близко от края.

1. На главном экране панели управления принтера коснитесь значка **Копирование**.
2. Выберите **Параметры**, затем — **Edge-To-Edge**.
3. Выберите опцию **Вывод от края до края**, если оригинальный документ напечатан близко к краям бумаги.
4. Выберите элемент **Копирование**, чтобы запустить задание копирования.

## Улучшение качества изображения при сканировании

- [Проверьте нет ли загрязнения на стекле сканера](#)
- [Проверка параметров разрешения](#)
- [Проверка настроек изменения изображения.](#)
- [Оптимизация качества текста или изображений](#)
- [Проверка параметров качества печати](#)

Прежде всего, выполните несколько простых действий.

- Используйте планшетный сканер вместо устройства подачи документов.
- Используйте оригиналы высокого качества.
- При работе с устройством подачи документов правильно загрузите в него оригинальный документ с помощью направляющих для бумаги, чтобы избежать получения нечетких или искаженных изображений.

Если проблема продолжает возникать, воспользуйтесь следующими дополнительными решениями. Если они не помогут устранить проблему, дополнительные решения см. в разделе "Повышение качества печати".

### Проверьте нет ли загрязнения на стекле сканера

Со временем на стекле сканера и заднике белого цвета могут появиться пятна, способные повлиять на качество получаемых документов. С помощью следующей процедуры очистите сканер в случае если напечатанные страницы содержат полосы, нежелательные линии, черные точки, имеют низкое качество печати или нечеткий текст.

1. Нажмите кнопку питания, чтобы выключить принтер, затем отсоедините кабель питания из электрической розетки.

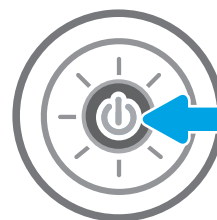

- Откройте крышку сканера.

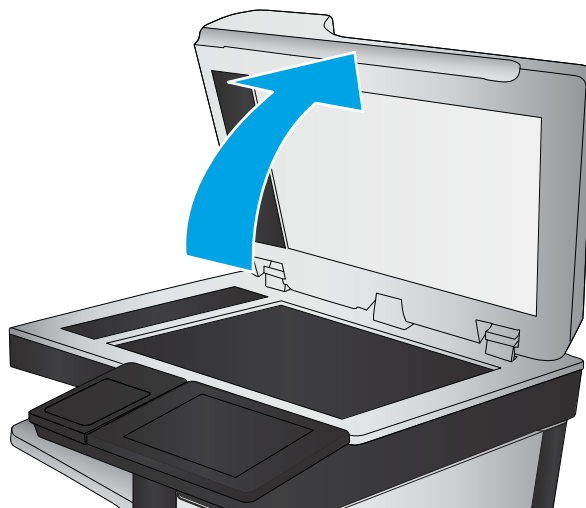

- Очистите стекло сканера и полоски податчика документов мягкой тканью или губкой, смоченной в неабразивном очистителе для стекол.

**ПРЕДУПРЕЖДЕНИЕ.** Не используйте для очистки каких-либо частей принтера абразивные вещества, а также ацетон, бензол, нашатырный и этиловый спирт или тетрахлорметан. Это может повредить принтер. Не наливайте жидкость на стекло или прижимную пластину. Она может просочиться внутрь и повредить принтер.

**ПРИМЕЧАНИЕ.** Если при использовании устройства подачи документов на копиях присутствуют полосы, очистите небольшой участок стекла в левой части сканера.

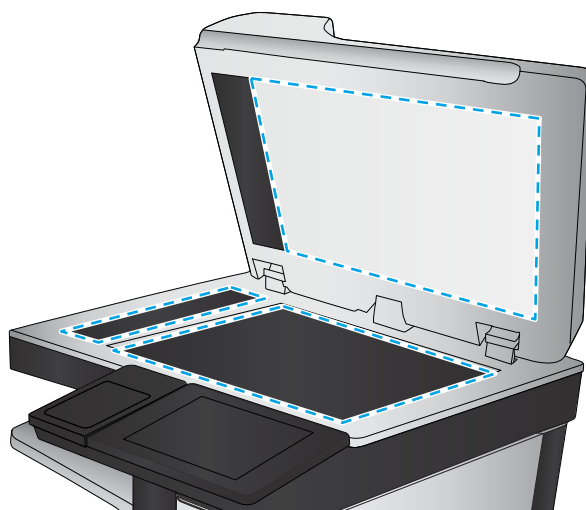

- Протрите насухо стекло и белые пластиковые части или замшевой хлопчатобумажной тканью, чтобы избежать образования пятен.
- Подключите кабель питания к электророзетке и нажмите кнопку питания, чтобы включить принтер.

## Проверка параметров разрешения

 **ПРИМЕЧАНИЕ.** Установка высоких значений для разрешения и цветности увеличивает размер файла и время сканирования.

Чтобы настроить параметр разрешения, выполните следующие действия.

- На главном экране панели управления принтера выберите **Сканирование**.
- Выберите одну из следующих функций сканирования:
  - Сканировать в электронную почту
  - Сканировать в сетевую папку

- Сканирование на USB-накопитель
  - Сканирование в SharePoint®
3. Выберите **Параметры**, а затем выберите **Тип файла и разрешение**.
  4. Выберите один из предварительно заданных параметров в разделе **Разрешение**, а затем выберите **Готово**.
  5. Выберите **Отправить** или **Сохранить**, чтобы начать сканирование.

## Проверка настроек изменения изображения.

Настройте эти дополнительные параметры для повышения качества изображения:

- **Резкость.** Сделать изображение чётче или мягче. Например, при увеличении резкости повышается четкость текста, а при её уменьшении изображение на фотографиях выглядит более гладким.
- **Темный цвет.** Увеличьте или уменьшите интенсивность черной и белой составляющих цветов.
- **Контрастность.** Увеличьте или уменьшите разность между наиболее светлыми и наиболее темными цветами на странице.
- **Фоновая очистка:** Удалите бледные цвета с фона отсканированных изображений. Например, если исходный документ напечатан на цветной бумаге, воспользуйтесь этой функцией, чтобы осветлить фон, не изменяя яркости самого изображения.
- **Автоматическая коррекция тона:** доступно только для поточных принтеров. Принтер автоматически устанавливает настройки **Затемнение**, **Контрастность** и **Очистка фона** на наиболее подходящие для отсканированного документа.

1. На главном экране панели управления принтера выберите **Сканирование**.
2. Выберите одну из следующих функций сканирования:
  - Передача сканированного сообщения по электронной почте
  - Сканировать в сетевую папку
  - Сканирование на USB-накопитель
  - Сканирование в хранилище заданий
  - Сканирование в SharePoint®
3. Выберите **Параметры**, а затем выберите **Настройка изображения**.
4. С помощью ползунков отрегулируйте уровни, затем коснитесь кнопки **Готово**.
5. Выберите **Отправить** или **Сохранить**, чтобы начать сканирование.



---

**ПРИМЕЧАНИЕ.** Эти настройки — временные. После выполнения задания возвращаются настройки принтера по умолчанию.

---

## Оптимизация качества текста или изображений

Оптимизируйте отправку в зависимости от типа сканируемых изображений: текст, графика или фотографии.

1. На главном экране панели управления принтера выберите [Сканирование](#).
2. Выберите одну из следующих функций сканирования:
  - [Передача сканированного сообщения по электронной почте](#)
  - [Сканировать в сетевую папку](#)
  - [Сканирование на USB-накопитель](#)
  - [Сканирование в хранилище заданий](#)
  - [Сканирование в SharePoint®](#)
3. Выберите [Параметры](#), затем — [Оптимизация текста/изображений](#).
4. Выберите одну из предопределенных настроек.
5. Выберите [Отправить](#) или [Сохранить](#), чтобы начать сканирование.



---

**ПРИМЕЧАНИЕ.** Эти настройки — временные. После выполнения задания возвращаются настройки принтера по умолчанию.

---

## Проверка параметров качества печати

Эта настройка управляет уровнем сжатия при сохранении файла. Для наивысшего качества выберите наивысшее значение параметра.

1. На главном экране панели управления принтера выберите [Сканирование](#).
2. Выберите одну из следующих функций сканирования:
  - [Сканировать в электронную почту](#)
  - [Сканировать в сетевую папку](#)
  - [Сканирование на USB-накопитель](#)
  - [Сканирование в SharePoint®](#)
3. Выберите [Параметры](#), а затем выберите [Тип файла и разрешение](#).
4. Выберите один из предварительно заданных параметров в разделе [Качество и размер файла](#), а затем выберите [Готово](#).
5. Выберите [Отправить](#) или [Сохранить](#), чтобы начать сканирование.

## Улучшение качества факсимильных изображений

Если на принтере наблюдаются проблемы с качеством факсимильной связи, попробуйте применить следующие решения в указанном порядке.

- [Проверьте нет ли загрязнения на стекле сканера](#)
- [Проверка параметров разрешения при отправке факса](#)
- [Проверка настроек изменения изображения.](#)
- [Оптимизация качества текста или изображений факса](#)
- [Проверьте настройки исправления ошибок](#)
- [Проверка параметра масштабирования под формат страницы](#)
- [Отправка задания на другой факсимильный аппарат](#)
- [Проверка факсимильного аппарата отправителя](#)

Прежде всего, выполните несколько простых действий.

- Используйте планшетный сканер вместо устройства подачи документов.
- Используйте оригиналы высокого качества.
- При работе с устройством подачи документов правильно загрузите в него оригинальный документ с помощью направляющих для бумаги, чтобы избежать получения нечетких или искаженных изображений.

Если проблема продолжает возникать, воспользуйтесь следующими дополнительными решениями. Если они не помогут устранить проблему, дополнительные решения см. в разделе "Повышение качества печати".

### Проверьте нет ли загрязнения на стекле сканера

Со временем на стекле сканера и заднике белого цвета могут появиться пятна, способные повлиять на качество получаемых документов. С помощью следующей процедуры очистите сканер в случае если напечатанные страницы содержат полосы, нежелательные линии, черные точки, имеют низкое качество печати или нечеткий текст.

1. Нажмите кнопку питания, чтобы выключить принтер, затем отсоедините кабель питания из электрической розетки.

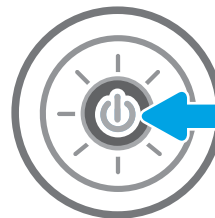

2. Откройте крышку сканера.

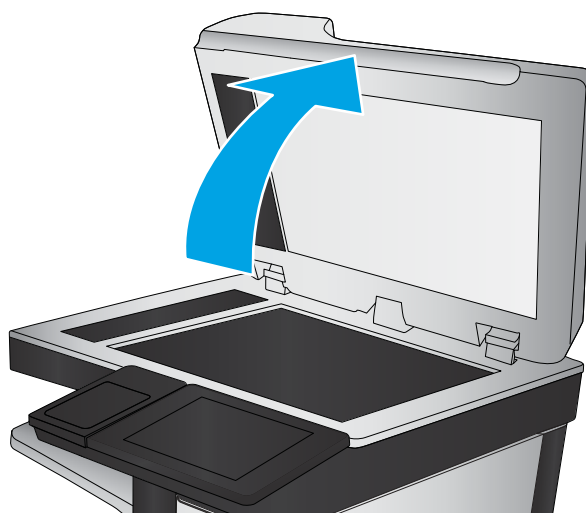

3. Очистите стекло сканера и полосы податчика документов мягкой тканью или губкой, смоченной в неабразивном очистителе для стекол.

**ПРЕДУПРЕЖДЕНИЕ.** Не используйте для очистки каких-либо частей принтера абразивные вещества, а также ацетон, бензол, нашатырный и этиловый спирт или тетрахлорметан. Это может повредить принтер. Не наливайте жидкость на стекло или прижимную пластину. Она может просочиться внутрь и повредить принтер.

**ПРИМЕЧАНИЕ.** Если при использовании устройства подачи документов на копиях присутствуют полосы, очистите небольшой участок стекла в левой части сканера.

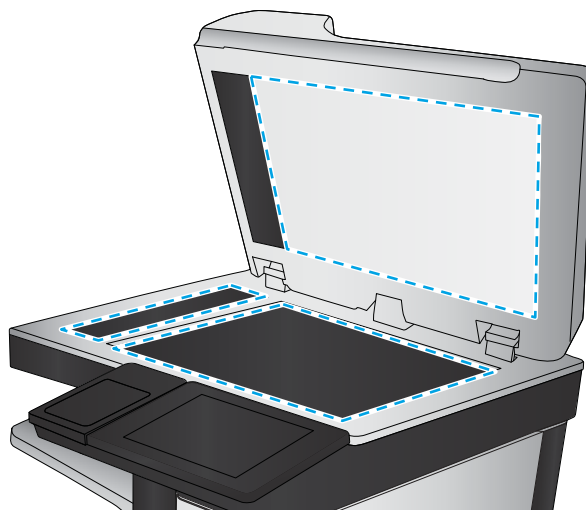

4. Протрите насухо стекло и белые пластиковые части или замшевой хлопчатобумажной тканью, чтобы избежать образования пятен.
5. Подключите кабель питания к электророзетке и нажмите кнопку питания, чтобы включить принтер.

## Проверка параметров разрешения при отправке факса

Чтобы настроить разрешение для исходящих факсов, выполните следующие действия.



---

**ПРИМЕЧАНИЕ.** Увеличение разрешения приводит к увеличению размера файла факсимильного сообщения и времени, необходимого для отправки.

---

1. На начальном экране панели управления принтера коснитесь значка **Факс**.
2. Выберите **Параметры**.
3. Прокрутите список на панели параметров и выберите **Разрешение**.
4. Выберите один из предлагаемых параметров и нажмите кнопку **Отправить**, чтобы отправить факс.

## Проверка настроек изменения изображения.

Настройте эти дополнительные параметры для повышения качества изображения:

- **Резкость.** Сделать изображение чётче или мягче. Например, при увеличении резкости повышается четкость текста, а при её уменьшении изображение на фотографиях выглядит более гладким.
  - **Темный цвет.** Увеличьте или уменьшите интенсивность черной и белой составляющих цветов.
  - **Контрастность.** Увеличьте или уменьшите разность между наиболее светлыми и наиболее темными цветами на странице.
  - **Фоновая очистка:** Удалите бледные цвета с фона отсканированных изображений. Например, если исходный документ напечатан на цветной бумаге, воспользуйтесь этой функцией, чтобы осветлить фон, не изменяя яркости самого изображения.
  - **Автоматическая коррекция тона:** доступно только для поточных принтеров. Принтер автоматически устанавливает настройки **Затемнение**, **Контрастность** и **Очистка фона** на наиболее подходящие для отсканированного документа.
1. На начальном экране панели управления принтера коснитесь значка **Факс**.
  2. Выберите **Параметры**.
  3. Прокрутите список параметров и выберите **Настройка изображения**.
  4. С помощью ползунков отрегулируйте уровни, затем коснитесь кнопки **Готово**.
  5. Для отправки факса выберите кнопку **Отправить**.



---

**ПРИМЕЧАНИЕ.** Эти настройки — временные. После выполнения задания возвращаются настройки принтера по умолчанию.

---

## Оптимизация качества текста или изображений факса

Оптимизируйте отправку в зависимости от типа сканируемых изображений: текст, графика или фотографии.

1. На начальном экране панели управления принтера коснитесь значка **Факс**.
2. Выберите **Параметры**.
3. Прокрутите список на панели параметров и выберите **Оптим. текст/фото..**
4. Выберите одну из предопределенных настроек.
5. Для отправки факса выберите кнопку **Отправить**.



**ПРИМЕЧАНИЕ.** Эти настройки — временные. После выполнения задания возвращаются настройки принтера по умолчанию.

## Проверьте настройки исправления ошибок

Параметр **Режим исправления ошибок** может быть выключен, при этом качество изображений может быть ниже. Чтобы повторно включить параметр, выполните следующие действия.

1. На главном экране панели управления принтера перейдите к приложению **Параметры**, затем выберите значок **Параметры**.
2. Откройте следующие меню:
  - а. **Факс**
  - б. **Параметры отправки факса**
  - в. **Общие параметры отправки факсов**
3. Выберите параметр **Режим исправления ошибок**. Нажмите кнопку **Готово**.

## Проверка параметра масштабирования под формат страницы

Если включен параметр **Под размер страницы**, а полученное изображение не входит на страницу, принтер пытается уменьшить изображение до размеров страницы. Если этот параметр отключен, большие изображения разбиваются на несколько страниц.

1. На главном экране панели управления принтера перейдите к приложению **Параметры**, затем выберите значок **Параметры**.
2. Откройте следующие меню:
  - а. **Факс**
  - б. **Параметры получения факса**
  - в. **Параметры задания по умолчанию**
  - г. **По странице**
3. Выберите **Вкл.** для включения параметра или **Откл.** для его отключения.

## Отправка задания на другой факсимильный аппарат

Попробуйте отправить факс другому факсимильному аппарату. Если качество факса лучше, значит проблема связана с настройками или качеством расходных материалов первоначального получателя.

## Проверка факсимильного аппарата отправителя

Попросите отправителя отправить факс с другого факсимильного аппарата. Если качество улучшилось, проблема в факсимильном аппарате отправителя. Если нет возможности использовать другой факсимильный аппарат, спросите отправителя о возможности выполнения следующих рекомендаций.

- Убедиться, что исходный документ должен быть распечатан на белой (не цветной) бумаге.
- Увеличить разрешение, уровень качества или изменить параметр контрастности.
- Отправить факсимильное сообщение с компьютера при помощи ПО при наличии такой возможности.

# Решение проблем проводной сети

## Введение

Некоторые типы проблем могут указать на возникновение проблем с сетевым соединением. Такие проблемы включают следующее:

- Периодическую потерю возможности взаимодействия с принтером
- Не удастся найти принтер во время установки драйвера
- Периодические сбои при печати

---

 **ПРИМЕЧАНИЕ.** Если периодически пропадает сетевое подключение, сначала следует обновить микропрограмму принтера. Чтобы получить дополнительные инструкции по обновлению микропрограммы принтера, перейдите по адресу <http://support.hp.com>, выполните поиск своего принтера и найдите "обновить микропрограмму"

---

Выполните проверку следующих пунктов, чтобы убедиться, что у принтера есть связь с сетью. Сначала, распечатайте страницу конфигурации с панели управления принтера и определите его IP-адрес, указанный на этой странице.

- [Некачественное подключение на физическом уровне](#)
- [В компьютере используется неверный IP-адрес принтера](#)
- [Компьютер не может связаться с принтером](#)
- [В принтере используется неверное подключение и неправильные параметры двусторонней печати](#)
- [Новое программное обеспечение может вызывать неполадки с совместимостью.](#)
- [Неправильные настройки компьютера или рабочей станции](#)
- [Принтер отключен или настройки сети неверны](#)

---

 **ПРИМЕЧАНИЕ.** HP не поддерживает одноранговые сети, поскольку эта возможность является функцией операционных систем Microsoft, но не драйверов печати HP. Дополнительные сведения можно найти на сайте Microsoft: [www.microsoft.com](http://www.microsoft.com).

---

## Некачественное подключение на физическом уровне

1. Убедитесь в том, что принтер подключен к нужному сетевому порту с помощью кабеля требуемой длины.
2. Убедитесь в надежности кабельных соединений.
3. Проведите осмотр подключения сетевого порта на задней панели принтера и убедитесь, что индикатор активности желтого цвета мигает, показывая наличие сетевого трафика, а индикатор состояния зеленого цвета горит, показывая наличие соединения с сетью.
4. Если неполадку устранить не удастся, замените кабель или подключите устройство к другому порту на концентраторе.

## В компьютере используется неверный IP-адрес принтера

1. Откройте свойства принтера и щелкните на вкладке **Порты**. Убедитесь в правильности текущего IP-адреса для принтера. IP-адрес принтера указан на странице конфигурации.
2. Если принтер устанавливался с использованием стандартного для HP порта TCP/IP, установите флажок **Всегда печатать с этого принтера, даже при изменении IP-адреса**.
3. Если принтер устанавливался с использованием стандартного порта для Microsoft TCP/IP, используйте имя хоста, а не IP-адрес.
4. Если IP-адрес правильный, удалите принтер и добавьте его снова.

## Компьютер не может связаться с принтером

1. Убедитесь в наличии сетевого соединения, проверив связь с устройством с помощью команды "ping".
  - a. Откройте командную строку компьютера.
    - При работе в ОС Windows, щелкните **Пуск**, выберите **Выполнить**, введите команду cmd и нажмите **Ввод**.
    - Для macOS: перейдите в **Приложения**, затем **Утилиты** и откройте **Терминал**.
  - б. Введите ping и IP-адрес принтера.
  - в. Если выводится время отклика - сеть исправна.
2. Если выполнить команду ping не удалось, проверьте, включены ли концентраторы сети, а затем убедитесь в том, что в сетевых параметрах, настройках принтера и компьютера указана одна и та же сеть (называемая также "подсеть").
3. Откройте свойства принтера и щелкните на вкладке **Порты**. Убедитесь в правильности текущего IP-адреса для принтера. IP-адрес принтера указан на странице конфигурации.
4. Если принтер устанавливался с использованием стандартного для HP порта TCP/IP, установите флажок **Всегда печатать с этого принтера, даже при изменении IP-адреса**.
5. Если принтер устанавливался с использованием стандартного порта для Microsoft TCP/IP, используйте имя хоста принтера, а не IP-адрес.
6. Если IP-адрес правильный, удалите принтер и добавьте его снова.

## В принтере используется неверное подключение и неправильные параметры двусторонней печати

HP рекомендует оставлять эти параметры в автоматическом режиме (значение по умолчанию). При смене указанных параметров следует изменить и сетевые настройки.

## Новое программное обеспечение может вызывать неполадки с совместимостью.

Проверьте правильность установки нового программного обеспечения и драйвера печати.

## **Неправильные настройки компьютера или рабочей станции**

1. Проверьте драйверы сети, драйверы печати и параметры переадресации в сети.
2. Проверьте правильность настройки операционной системы.

## **Принтер отключен или настройки сети неверны**

1. Посмотрите страницы конфигурации/ сетевого подключения принтера, и проверьте состояние параметров сети и сетевых протоколов.
2. При необходимости измените конфигурацию сети.

# Решение проблем беспроводной сети

- [Введение](#)
- [Контрольный список для проверки беспроводного соединения](#)
- [Принтер перестает печатать после завершения настройки беспроводного соединения](#)
- [Принтер не печатает, а на компьютере установлен брандмауэр стороннего разработчика](#)
- [Беспроводное соединение не работает после перемещения беспроводного маршрутизатора или принтера](#)
- [Невозможно подсоединить дополнительные компьютеры к принтеру с функциями беспроводной связи](#)
- [Принтер с беспроводным соединением теряет связь при подсоединении к виртуальной частной сети \(VPN\)](#)
- [Сеть не представлена в списке беспроводных сетей](#)
- [Беспроводная сеть не функционирует](#)
- [Уменьшение помех в беспроводной сети](#)

## Введение

Используйте данные по устранению неполадок для помощи в решении проблем.



**ПРИМЕЧАНИЕ.** Чтобы убедиться, что на вашем принтере доступны функции печати HP NFC и Wi-Fi Direct, распечатайте с панели управления страницу конфигурации.



**ПРИМЕЧАНИЕ.** Если периодически пропадает сетевое подключение, сначала следует обновить микропрограмму принтера. Чтобы получить дополнительные инструкции по обновлению микропрограммы принтера, перейдите по адресу <http://support.hp.com>, выполните поиск своего принтера и найдите "обновить микропрограмму".

## Контрольный список для проверки беспроводного соединения

- Если принтер не поддерживает одновременное подключение к проводной и беспроводной сети, убедитесь, что сетевой кабель не подключен.
- Убедитесь в том, что принтер и беспроводной маршрутизатор включены, и на них подается питание. Также, проверьте, включено ли беспроводное подключение на принтере. (Индикатор беспроводной сети горит постоянно, когда принтер подключен к беспроводной сети, и мигает при поиске беспроводной сети.)
- Убедитесь в правильности идентификатора SSID:
  - При беспроводном подключении к существующей сети убедитесь, что мобильное устройство подключено к правильному маршрутизатору/точке доступа.
  - При подключении к Wi-Fi Direct распечатайте страницу конфигурации для определения SSID принтера.

Если вы уверены в правильности SSID, снова настройте беспроводное соединение.

- При работе в защищенных сетях убедитесь в правильности информации о безопасности. Если информация о безопасности неверна, снова настройте беспроводное соединение.
- Если беспроводная сеть работает без сбоев, попытайтесь получить доступ к другим компьютерам по беспроводной сети. Если сеть располагает выходом в Интернет, попытайтесь соединиться с Интернетом по беспроводному соединению.
- Проверьте, что метод шифрования (AES или TKIP) является одинаковым как для принтера, так и для точки беспроводного доступа (в сетях с использованием защиты WPA).
- Убедитесь, что принтер находится в пределах покрытия сигнала беспроводной сети. Для большинства сетей принтер должен находиться в пределах 30 м от точки беспроводного доступа (беспроводного маршрутизатора).
- Объекты не должны создавать помех для прохождения радиосигнала. Удалите любые крупные металлические объекты, расположенные между точкой доступа и принтером. Между принтером и точкой беспроводного доступа не должно быть металлических или бетонных столбов, стен или несущих колонн.
- Принтер должен быть размещен вдали от электронных устройств, являющихся источниками помех. Некоторые устройства могут создавать помехи для радиосигнала, к ним относятся электродвигатели, беспроводные телефоны, камеры видеонаблюдения, другие беспроводные сети, а также некоторые устройства с функцией Bluetooth.
- Драйвер печати должен быть установлен на компьютере.
- Убедитесь, что выбран правильный порт принтера.
- Убедитесь, что компьютер и принтер подсоединены к одной беспроводной сети.
- Если вы используете несколько беспроводных сигналов, и вам необходимо, чтобы принтер поддерживал двухдиапазонные сети на частоте 2,4 ГГц и 5 ГГц, установите устройство сервера печати HP Jetdirect 2900nw.
- Для macOS убедитесь, что беспроводной маршрутизатор поддерживает протокол Bonjour.

## **Принтер перестает печатать после завершения настройки беспроводного соединения**

1. Убедитесь в том, что принтер включен и готов к работе.
2. Отключите межсетевые экраны на своем компьютере.
3. Убедитесь в правильной работе сети.
4. Убедитесь в правильности работы своего компьютера. При необходимости перезагрузите компьютер.
5. Убедитесь, что встроенный веб-сервер HP открывается с компьютера, подключенного к этой сети.

## Принтер не печатает, а на компьютере установлен брандмауэр стороннего разработчика

1. Обновите программу межсетевого экрана до последней версии, доступной у разработчика.
2. Если программы подают запрос на доступ к брандмауэру при установке принтера или попытке печати, убедитесь в том, что вы не препятствуете работе программ.
3. Временно отключите брандмауэр, затем установите программу беспроводной связи с принтером на компьютер. Включите брандмауэр по окончании установки беспроводного соединения.

## Беспроводное соединение не работает после перемещения беспроводного маршрутизатора или принтера

1. Убедитесь в том, что маршрутизатор или принтер подсоединены к той же сети, что и компьютер.
2. Распечатайте страницу конфигурации.
3. Сравните идентификатор SSID на странице конфигурации с SSID конфигурации принтера для компьютера.
4. Если цифры разные, устройства подсоединены к разным сетям. Заново выполните настройку беспроводного соединения принтера.

## Невозможно подсоединить дополнительные компьютеры к принтеру с функциями беспроводной связи

1. Убедитесь, что другие компьютеры находятся в зоне действия беспроводной сети и никакие объекты не препятствуют прохождению сигнала. Для большинства беспроводных сетей, зона действия лежит в пределах 30 м от точки доступа.
2. Убедитесь в том, что принтер включен и готов к работе.
3. Убедитесь в том, что одновременных пользователей Wireless Direct Print не более 5.
4. Отключите межсетевые экраны на своем компьютере.
5. Убедитесь в правильной работе сети.
6. Убедитесь в правильности работы своего компьютера. При необходимости перезагрузите компьютер.

## Принтер с беспроводным соединением теряет связь при подсоединении к виртуальной частной сети (VPN)

- Одновременная работа VPN и других сетей невозможна.

## Сеть не представлена в списке беспроводных сетей

- Проверьте включение и питание беспроводного маршрутизатора.
- Сеть может быть скрыта. Тем не менее, возможность подключения к скрытой сети остается. Убедитесь, что маршрутизатор/точка доступа передают идентификатор SSID, проверив их SSID в доступных сетях, отображаемых на мобильном устройстве.

## Беспроводная сеть не функционирует

1. Если принтер не поддерживает одновременное подключение к проводной и беспроводной сети, убедитесь, что сетевой кабель отключен.
2. Чтобы проверить, действительно ли утеряна связь, попробуйте подсоединить другие устройства к сети.
3. Убедитесь в наличии сетевого соединения, проверив связь с устройством с помощью команды "ping".
  - а. Откройте командную строку компьютера.
    - При работе в ОС Windows, щелкните **Пуск**, выберите **Выполнить**, введите команду cmd и нажмите клавишу **ввода**.
    - Для macOS: перейдите в **Приложения**, затем **Утилиты** и откройте **Терминал**.
  - б. Введите ping, а затем — IP-адрес маршрутизатора.
  - в. Если выводится время отклика - сеть исправна.
4. Убедитесь в том, что маршрутизатор или принтер подсоединены к той же сети, что и компьютер.
  - а. Распечатайте страницу конфигурации.
  - б. Сравните идентификатор SSID в отчете о конфигурации с SSID конфигурации принтера для компьютера.
  - в. Если значения разные, устройства подсоединены к разным сетям. Заново выполните настройку беспроводного соединения принтера.

## Уменьшение помех в беспроводной сети

Выполнение следующих рекомендаций способствует уменьшению помех в беспроводной сети:

- Не следует устанавливать беспроводные устройства вблизи крупногабаритных металлических предметов, например металлических шкафов для хранения документов или источников электромагнитного излучения, таких как микроволновые печи и беспроводные телефоны. Такие объекты могут вызывать искажение радиосигналов.
- Не следует устанавливать беспроводные устройства вблизи массивной каменной кладки и других строительных конструкций. Такие объекты ослабляют уровень сигнала за счет его поглощения.
- Беспроводной маршрутизатор следует устанавливать по центру в пределах прямой видимости от беспроводных принтеров.

## Устранение неполадок факса

- [Контрольный список по неполадкам факса](#)
- [Общие проблемы с факсом](#)

### Контрольный список по неполадкам факса

Используйте следующие положения, которые помогут определить причину любых проблем, связанных с факсом.

- **Используется ли телефонный кабель, поставляемый с факс-платой?** Данная факс-плата была протестирована с телефонным кабелем (поставляемым в комплекте), который соответствует характеристикам RJ11 и функциональным требованиям. Не используйте другой телефонный кабель. Для аналоговой факс-платы требуется аналоговый телефонный кабель. Также требуется аналоговое телефонное соединение.
- **Закреплен ли штекер линии телефона/факса в разъеме факс-платы?** Убедитесь, что штекер телефонного кабеля надежно закреплен в разъеме. Штекер нужно вставлять "до щелчка".



---

**ПРИМЕЧАНИЕ.** Телефонный провод должен быть подключен к порту факса, а не к сетевому порту. Эти порты похожи.

---

- **Работает ли телефонная розетка?** Убедитесь в наличии тонального сигнала, подключив телефон к розетке. Слышен ли звук вызова и можно ли позвонить по какому-нибудь номеру или принят звонок?

### Какой тип телефонной линии используется?

- **Выделенная линия.** Стандартная линия для факса/телефона, назначенная для получения или отправки факсов.



---

**ПРИМЕЧАНИЕ.** Телефонная линия должна использоваться только с принтером факсимильной связи. Не допускается подключение других телефонных устройств к этой линии. К таким устройствам относятся системы аварийной сигнализации, использующие телефонную линию в качестве средства передачи сообщений компании-диспетчеру.

---

- **Офисная АТС.** Телефонная система бизнес-среды. Обычные телефоны и модуль факса используют аналоговый телефонный сигнал. Некоторые АТС являются цифровыми и могут быть несовместимыми с модулем факса. Для подключения модуля факса к цифровым АТС может потребоваться адаптер АТА.
- **Линии с возможностью переключения.** Функция телефонной системы, позволяющая переключать новый вызов на следующую доступную линию, если первая входящая линия занята. Попробуйте подключить принтер к первой входящей телефонной линии. По истечении установленных в параметрах количества гудков до ответа факс-плата ответит на вызов.

### Используется ли устройство защиты от скачков напряжения?

Устройства для защиты от скачков напряжения могут использоваться между розеткой и факс-платой, чтобы предотвратить повреждение факс-платы от возможного скачка энергии, проходящего по телефонной линии. Эти устройства могут вызвать некоторые проблемы с взаимодействием факса, в результате этого может понизиться качество телефонного сигнала. Если при использовании этих устройств появились проблемы с отправкой или получением факсов, попробуйте подключить принтер напрямую к телефонной розетке, чтобы определить, заключается ли проблема в устройстве для защиты от скачков напряжения.

## Используется ли такая услуга телефонной компании, как передача речевых сообщений или автоответчик?

Если число гудков, установленных для службы передачи сообщений, меньше, чем число гудков, установленных для ответа факса на вызов, служба передачи сообщений ответит на вызов, сделав невозможным тем самым получение факса. Если число гудков, установленных для факсимильного аппарата, меньше, чем число гудков, установленных для ответа службы передачи сообщений, факс ответит на вызов первым.

## Оснащен ли телефон функцией ожидания вызова?

Если на телефоне включена функция ожидания вызова, то вызов факса может быть прерван уведомлением об ожидающем вызове. Убедитесь в том, что на телефонной линии факса функция ожидания вызова выключена.

## Проверка состояния модуля факса

Если аналоговая факс-плата не работает, распечатайте отчет [Страница конфигурации](#), чтобы проверить состояние устройства.

1. На главном экране панели управления принтера перейдите к приложению [Отчеты](#), затем выберите значок [Отчеты](#).
2. Откройте следующие меню:
  - а. [Страницы конфигурации/состояния](#)
  - б. [Страница конфигурации](#)
3. Нажмите кнопку [Печать](#), чтобы распечатать отчет о конфигурации, или кнопку [Просмотр](#), чтобы просмотреть его на экране. Отчет состоит из нескольких страниц.

---

 **ПРИМЕЧАНИЕ.** IP-адрес или имя хоста принтера можно найти на странице Jetdirect.

---

В разделе "Страница модуля факса" страницы конфигурации под заголовком "Информация об аппаратном обеспечении" проверьте значение "Состояние модема". В следующей таблице представлены условия состояния и возможные решения.

---

 **ПРИМЕЧАНИЕ.** Если страница конфигурации модуля факса не печатается, возможно, что-то не в порядке с модулем факса. При включенной передаче факсов по локальной сети или через Интернет функция может быть отключена.

---

**Таблица 9-12** Описание решений проблем, связанных с состоянием факс-платы

Состояние	Описание/решение
Функционирует/включено <sup>1</sup>	Аналоговый модуль факса установлен и готов к работе.

**Таблица 9-12 Описание решений проблем, связанных с состоянием факс-платы (продолжение)**

Состояние	Описание/решение
Функционирует/выключено <sup>1</sup>	<p>Модуль факса установлен, но еще не настроены соответствующие функции.</p> <p>Модуль факса установлен и функционирует, однако утилита HP Digital Sending либо отключила функцию факса для принтера, либо включила отправку факсов по локальной сети. При включении факса по ЛВС происходит отключение функции аналогового факса. В один момент времени может использоваться только одна функция факса (или отправка факса по локальной сети, или аналоговый факс).</p> <p><b>ПРИМЕЧАНИЕ.</b> Если включена функция факса по ЛВС, функция <b>Сканирование на факс</b> недоступна в панели управления.</p>
Не функционирует/включено/выключено <sup>1</sup>	Принтером определен сбой микропрограммы. Обновите микропрограмму.
Повреждено / включено/выключено <sup>1</sup>	Сбой модуля факса. Переустановите модуль факса, проверив его на наличие погнутых контактов. Если после этого все еще отображается состояние "ПОВРЕЖДЕН", замените модуль факса.

<sup>1</sup> Состояние "ВКЛЮЧЕНО" показывает, что аналоговый модуль факса активирован и включен; состояние "ВЫКЛЮЧЕНО" показывает, что активирована передача факса по ЛВС (передача аналогового факса отключена).

## Общие проблемы с факсом

Далее перечислены некоторые распространенные проблемы при работе с факсом.

### Сбой при отправке факса

Включено сжатие JBIG, которое не поддерживается факсимильным аппаратом получателя.

Отключите параметр JBIG.

### На дисплее панели управления отображается сообщение "Out of Memory" (Недостаточно памяти)

Диск принтера заполнен.

Удалите некоторые сохраненные задания с диска. На главном экране панели управления принтера нажмите кнопку **Получить из памяти устройства**. Откройте список сохраненных заданий и факсов. Выберите имя задания и нажмите кнопку **Удалить**.

### Качество печати фотографий низкое или печатаются серые поля

Вы используете неверные установки содержания страницы или разрешения.

Можно попробовать задать значение **Оптимизация текста/фотографий** для параметра **Фотография**.

### Для отмены факса была нажата кнопка "Стоп", но факс все равно отправлен

Если процесс отправки задания зашел слишком далеко, отменить его невозможно.

Это нормальное состояние.

## Отсутствует кнопка адресной книги факсов

Ни один выбранный контакт из списка контактов не имеет информации о факсе, связанной с ними.

## Не удается найти параметры факса в утилите HP Web Jetadmin

Параметры факса в HP Web Jetadmin находятся под раскрывающимся меню на странице состояния устройства.

В раскрывающемся меню выберите пункт **Цифровая отправка и факс**.

## Заголовок смещается в верхнюю часть страницы при установке режима наложения

Для всех пересылаемых факсов принтер накладывает соответствующий заголовок в верхней части страницы.

Это нормальное состояние.

## Смесь номеров и имен в поле получателей

Могут показываться и номера, и имена получателей в зависимости от того, откуда они берутся. Адресная книга факса перечисляет имена, остальные источники перечисляют номера.

Это нормальное состояние.

## Одностраничный факс печатается как двухстраничный

Заголовок факса помещается в верхнюю часть страницы, сдвигая текст на вторую страницу.

Если нужно, чтобы одностраничный факс печатался на одной странице, установите наложение заголовка в режиме наложения или настройте параметр "Уместить на странице".

## Документ останавливается в устройстве подачи в середине отправки

Замятие в устройстве подачи.

Устраните замятие и повторите отправку факса.

## Звук, издаваемый модулем факса слишком громкий или слишком тихий

Нужно настроить параметр звука.

Отрегулируйте уровень громкости в меню **Настройка отправления факсов** и **Настройка получения факсов**.



# Указатель

## А

- адрес IPv4 174
- адрес IPv6 174
- акустические характеристики 28
- альтернативный режим бланков 36, 41

## Б

- безопасность
  - зашифрованный жесткий диск 177
- беспроводная сеть
  - устранение неполадок 250
- блокировка
  - форматтер 177
- бумага
  - выбор 223
  - загрузка в лоток 1 33
  - загрузка входного лотка повышенной емкости на 2000 листов 42
  - загрузка лотка 2 и лотка на 550 листов 38
  - замятия 199
  - Ориентация для лотка 1 35
- бумага, заказ 52

## В

- в ручном режиме (на обеих сторонах)
  - Windows 69
- веб-сайты
  - HP Web Jetadmin, загрузка 180
- Веб-службы HP
  - включение 169
- Веб-узлы
  - поддержка клиентов 185
- вес, принтер 11, 25

## включая

- лотки 11
- память 11
- внешний интерфейсный соединитель (FiH)
  - расположение 7
- восстановление заводских настроек 187
- встроенный веб-сервер
  - доступ 173
  - изменение имени принтера 173
  - изменение сетевых параметров 173
- встроенный веб-сервер (EWS)
  - назначение паролей 176
- Встроенный веб-сервер (EWS)
  - сетевое подключение 163
  - функции 162
- встроенный веб-сервер HP
  - параметры безопасности 169
  - доступ 173
  - другие ссылки 172
  - изменение имени принтера 173
  - изменение сетевых параметров 173
  - инструменты устранения неполадок 168
  - информационные страницы 164
  - общая настройка 164
  - параметры копирования 165
  - параметры печати 165
  - параметры расходных материалов 168
  - параметры сканирования 166
  - параметры факса 167
  - параметры цифровой отправки 166

## встроенный веб-сервер HP

- сетевые параметры 170

## Встроенный веб-сервер HP

- веб-службы HP 169

## Встроенный веб-сервер HP (EWS)

- сетевое подключение 163
- функции 162

## входной лоток повышенной емкости

- на 2000 листов
- загрузка 42

## выключатель питания

- расположение 4

## выходной лоток

- устранение замятия 212

## выходные лотки

- расположение 4

## Г

## гнездо аппаратной интеграции (HIP)

- расположение 4

## Д

- двусторонняя печать
  - вручную (Mac) 73
  - вручную (Windows) 69
  - настройки (Windows) 69
  - Mac 73
  - Windows 69
- двусторонняя печать вручную
  - Mac 73
  - Windows 69

## дополнительные принадлежности

- заказ 52

- драйверы печати,
  - поддерживаемые 23
- драйверы, поддерживаемые 23
- другие ссылки
  - встроенный веб-сервер HP 172

дуплексер  
    устранение замятия 212  
дуплексная печать (двусторонняя)  
    настройки (Windows) 69

**Ж**

жесткие диски  
    зашифрованные 177

**З**

загрузка  
    бумага в лотке 1 33  
    бумага в лотке 2 и лотке на 550 листов 38  
    бумага во входном лотке повышенной емкости на 2000 листов 42  
задания, сохранение  
    настройка в Mac 77  
задания, сохраненные  
    печать 78  
    создание (Windows) 76  
    удаление 78  
заказ  
    расходные материалы и дополнительные принадлежности 52  
замена  
    картридж с тонером 60  
    картриджи швигателя 65  
замятие  
    входной лоток повышенной вместимости на 2000 листов (лоток 6) 207  
    выходной лоток 212  
    дуплексер 212  
    разделитель заданий HP со степлером 215  
    скрепки в разделителе заданий HP со степлером 217  
    устройство подачи конвертов 213  
замятие бумаги  
    выходной лоток 212  
    Лоток 1 201  
    Лоток 5 207  
    разделитель заданий HP со степлером 215  
замятия  
    автоматическая навигация 199

Лоток 1 201  
лоток 2, 3 и 4 203  
правая дверца 209  
причины 199  
термоблок 209  
устройство подачи документов 199  
замятия бумаги  
    лоток 2, 3 и 4 203  
    местоположения 198  
    устройство подачи документов 199  
замятия, бумага  
    местоположения 198  
запасные части  
    номера деталей 54  
застывание скрепок  
    разделитель заданий HP со степлером 217  
защита картриджей 57  
защитить картриджи 57

**И**

инструменты устранения неполадок  
    встроенный веб-сервер HP 168  
интерактивная поддержка 185  
интерактивная справка, панель управления 186  
интерфейсные порты  
    расположение 7  
информационные страницы  
    встроенный веб-сервер HP 164

**К**

калибровка  
    сканер 235  
картридж  
    замена 60  
картридж с тонером  
    замена 60  
    компоненты 60  
картриджи  
    замена скрепок 65  
картриджи с тонером  
    использование при низком уровне 188  
    номера для заказа 60  
    параметры нижнего предела 188

картриджи швигателя  
    замена 65  
качество изображения  
    проверка статуса картриджа с тонером 221  
клавиатура  
    расположение 4  
кнопка "Вход"  
    расположение 7  
кнопка "Выход"  
    расположение 7  
кнопка вкл./выкл.  
    расположение 4  
кнопка главного экрана  
    расположение 7  
кнопка копирования  
    расположение 7  
кнопка справки  
    расположение 7  
количество копий, изменение 88  
конверты  
    ориентация 35  
конверты, загрузка 44  
контрольный список  
    для проверки беспроводного соединения 250  
конфиденциальная печать 76  
копирование  
    несколько копий 88  
    обеих сторон 90  
    одиночные копии 88  
    оптимизация качества текста или изображений 237  
    разрешение 11  
копирование от края до края 237

**Л**

локальная сеть (LAN)  
    расположение 7  
лотки  
    емкость 11  
    расположение 4  
лотки, выходные  
    расположение 4  
Лоток 1  
    загрузка конвертов 44  
    замятия 201  
    ориентация бумаги 35  
Лоток 2  
    замятия 203

лоток 2 и лоток на 550 листов  
загрузка 38  
лоток 3  
замятия 203  
лоток 4  
замятия 203  
Лоток 6  
замятие бумаги 207  
лоток приоритетной подачи  
загрузка этикеток 46

## **М**

малая величина полей 237  
маска подсети 174  
микросхема памяти (тонер)  
расположение 60  
мобильная печать  
устройства с ОС Android 82  
мобильная печать, поддерживаемое  
программное обеспечение 25

## **Н**

наборы обслуживания  
номера деталей 54  
накопители USB  
печать с 83  
Настройки экономичного режима  
(EconoMode) 225  
необходимые параметры  
факса 154  
нескольких страниц на листе  
печать (Windows) 71  
несколько страниц на листе  
печать (Mac) 74  
нижняя правая дверца  
расположение 4  
номера деталей  
запасные части 54  
картриджи шшивателя 54

## **О**

общая настройка  
встроенный веб-сервер HP 164  
операционные системы (ОС)  
поддерживаемые 11  
оптимизация копирования  
изображений 237  
оптимизация отправки изображений  
по факсу 245  
оптимизация сканированных  
изображений 240

ОС (операционные системы)  
поддерживаемые 11  
основной входной лоток  
загрузка этикеток 46  
отправка по электронной почте  
отправка документов 134  
очистка  
стекло 234, 238, 242  
тракт прохождения бумаги 222

## **П**

память принтера  
отправка в 137  
память принтера, сканирование в  
137  
панель управления  
нахождение функций 7  
расположение 4  
справка 186  
папки  
отправка в 140  
параметры  
восстановление заводских  
настроек 187  
факс 155  
параметры безопасности  
встроенный веб-сервер HP 169  
параметры двусторонней печати по  
сети, изменение 175  
параметры копирования  
встроенный веб-сервер HP 165  
параметры печати  
встроенный веб-сервер HP 165  
параметры расходных материалов  
встроенный веб-сервер HP 168  
параметры сканирования  
встроенный веб-сервер HP 166  
параметры скорости сетевого  
соединения, изменение 175  
параметры факса  
встроенный веб-сервер HP 167  
необходимые 154  
параметры цифровой отправки  
встроенный веб-сервер HP 166  
печатный носитель  
загрузка в лоток 1 33  
печать  
накопители USB 83  
сохраненные задания 78

печать на обеих сторонах  
в ручном режиме, Windows 69  
настройки (Windows) 69  
Mac 73  
Windows 69  
Печать по протоколу Near Field  
Communication 80  
Печать по протоколу NFC 80  
печать через порт USB для  
облегченного доступа 83  
Печать Wi-Fi Direct 80  
пленки  
печать (Windows) 71  
поддерживаемые операционные  
системы 23  
поддержка  
интерактивная 185  
поддержка клиентов  
интерактивная 185  
подлинные картриджи HP 55  
политика по картриджам 55  
поля, малые  
копирование 237  
помехи в беспроводной сети 253  
порт печати USB 2.0  
расположение 7  
порт факса  
расположение 7  
порт USB  
активация 83, 85  
порты  
расположение 7  
потребляемая  
мощность 28  
правая дверца  
расположение 4  
устранение замятий 209  
проблемы с захватом бумаги  
устранение 190, 192  
проблемы с подачей 256  
Протокол безопасной передачи IP  
177

## **Р**

разделитель заданий HP со  
степлером  
извлечение застрявших  
скрепок 217  
устранение замятия 215  
размеры, принтер 11, 25

- разрешение
    - копирование и сканирование 11
  - разъем замка блокировки
    - расположение 7
  - разъем кабеля питания
    - расположение 6
  - расход электроэнергии, оптимизация 178
  - расходные материалы
    - заказ 52
    - замена картриджа с тонером 60
    - замена картриджей сшивателя 65
    - использование при низком уровне 188
    - номера деталей 54
    - параметры нижнего предела 188
  - режим ожидания 178
  - Решения для бизнеса HP
    - JetAdvantage 150
  - решения мобильной печати 11
- С**
- сенсорный экран
    - нахождение функций 7
  - сетевая папка, сканирование в 140
  - сетевые параметры
    - встроенный веб-сервер HP 170
  - сети
    - адрес IPv4 174
    - адрес IPv6 174
    - маска подсети 174
    - поддерживаемые 11
    - шлюз по умолчанию 174
    - HP Web Jetadmin 180
  - сеть
    - имя принтера, изменение 173
    - параметры, изменение 173
    - параметры, просмотр 173
  - системные требования
    - встроенный веб-сервер HP 162
    - минимальные 24
  - сканер
    - калибровка 235
    - очистка стекла 234, 238, 242
  - сканирование
    - оптимизация качества текста или изображений 240
    - разрешение 11
  - сканирование в память принтера 137
  - сканирование в папку 140
  - сканирование в папку принтера 137
  - Сканирование в сетевую папку 140
    - Начальная установка 113
  - Сканирование на USB-накопитель 145
  - сканирование на USB-устройство 145
  - сканирование с отправкой по электронной почте
    - отправка документов 134
  - Сканирования на USB-накопитель
    - Активация 130
  - скорость, оптимизация 178
  - состояние, страница конфигурации модуля факса 255
  - Сохранение в память принтера 137
  - сохраненные задания
    - в Windows 76
    - печать 78
    - создание 77
    - создание (Windows) 76
    - удаление 78
  - специальная бумага
    - печать (Windows) 71
  - спецификации
    - электрические и акустические 28
  - справка, панель управления 186
  - стекло, очистка 234, 238, 242
  - страниц в минуту 11
  - страниц на лист
    - выбор (Mac) 74
    - выбор (Windows) 71
  - сшивание
    - настройка режима работы 49
  - сшиватель
    - выбор точек по умолчанию 48
    - выбор точек сшивания по умолчанию 48
  - сшиватель/укладчик
    - настройка режима работы 49
- Т**
- термоэлемент
    - устранение замятий 209
  - техническая поддержка
    - интерактивная 185
  - тип бумаги
    - выбор (Mac) 74
    - выбор (Windows) 71
  - требования к браузеру
    - встроенный веб-сервер HP 162
  - Требования к веб-браузеру
    - встроенный веб-сервер HP 162
- У**
- удаление
    - сохраненные задания 78
  - укладка
    - настройка режима работы 49
  - управление сетью 173
  - устранение неисправностей
    - замятия 199
    - неполадки сети 247
    - подачи бумаги 190
  - устранение неполадок
    - беспроводная сеть 250
    - проверка статуса картриджа с тонером 221
    - проводная сеть 247
  - устройства с ОС Android
    - печать из 82
  - устройство подач документов
    - проблемы с подачей 196
  - устройство подачи документов
    - емкость 11
    - замятия 199
    - расположение 4
  - устройство подачи конвертов
    - устранение замятия 213
- Ф**
- факс
    - необходимые параметры 154
    - оптимизация качества текста или изображений 245
    - проблемы с подачей 256
  - факса
    - настройка 154
    - параметры 155

- форматер
  - расположение 6
- X**
- хранение заданий печати 76
- хранение, задание
  - настройки Macintosh 77
- Ц**
- цифровая отправка
  - отправка документов 134
  - память принтера 137
  - папки 140
- Цифровая отправка
  - USB 145
- Ш**
- шлюз по умолчанию, настройка 174
- шлюз, установка по умолчанию 174
- Э**
- электрические характеристики 28
- энергопотребление
  - не более 1 Вт 178
- этикетка
  - ориентация 46
- этикетки
  - печать (Windows) 71
  - печать на 46
- этикетки, загрузка 46
- A**
- AirPrint 82
- B**
- Bonjour
  - идентификация 163
- E**
- Ethernet (RJ-45)
  - расположение 7
- F**
- FiH (внешний интерфейсный соединитель)
  - расположение 7
- H**
- HiP (гнездо аппаратной интеграции)
  - расположение 4
- HP Customer Care 185
- HP ePrint 81
- HP Web Jetadmin 180
- I**
- Internet Explorer, поддерживаемые версии
  - встроенный веб-сервер HP 162
- IPsec 177
- J**
- JetAdvantage 150
- L**
- LAN, порт
  - расположение 7
- M**
- Macintosh параметры драйвера
  - сохранение задания 77
- N**
- Netscape Navigator, поддерживаемые версии
  - поддерживаемые версии веб-сервера HP 162
- R**
- RJ-45, порт
  - расположение 7
- T**
- TCP/IP
  - настройка параметров IPv4
    - вручную 174
  - настройка параметров IPv6
    - вручную 174
- U**
- USB
  - отправка 145
- USB, порт
  - расположение 7
- W**
- Wi-Fi Direct Print 25

