

Руководство для оператора

Для модели принтера:

CL4NX
CL6NX

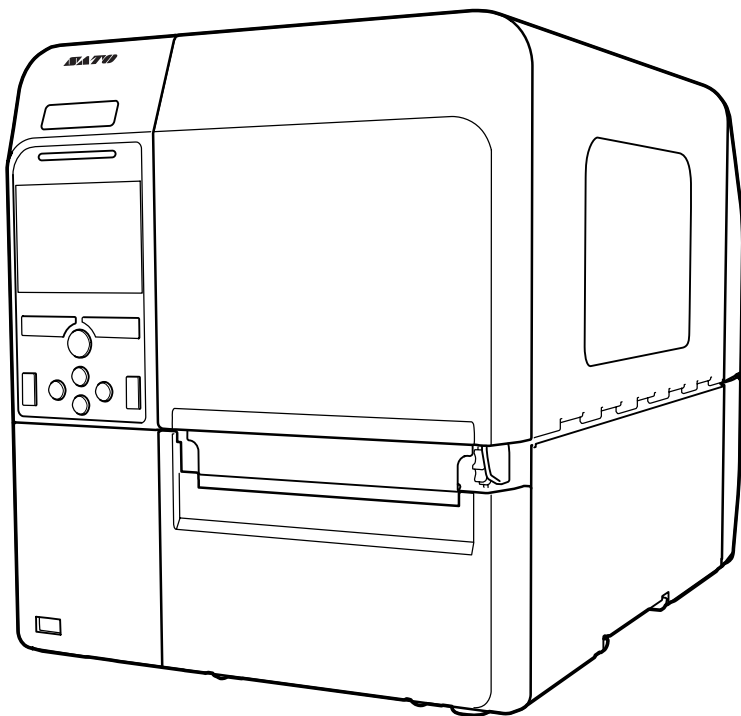

Авторские права

Любое неавторизованное репродуцирование всего содержимого данного документа или его части строго запрещено.

Ограничение ответственности

Компания SATO и ее дочерние компании в Японии, США и других странах не предоставляют никаких заявлений или гарантий в отношении данного материала, включая, но не ограничиваясь этим, подразумеваемые гарантии годности для продажи и пригодности для использования с определенной целью. Компания SATO не несет ответственности за ошибки или упущения в данном материале, а также за любые прямые, не прямые, побочные и косвенные убытки, связанные с предоставлением, дистрибуцией, воспроизведением или использованием данного материала.

Приведенные в данном документе технические характеристики и его содержание могут быть изменены без уведомления.

Торговые марки

SATO – зарегистрированная торговая марка компании SATO Holdings Corporation и ее дочерних компаний в Японии, США и других странах.

QR Code – зарегистрированная торговая марка DENSO WAVE INCORPORATED.

Wi-Fi® – зарегистрированная торговая марка Wi-Fi Alliance.

Wi-Fi Direct™, Wi-Fi Protected Setup™, WPA™ и WPA2™ – торговые марки Wi-Fi Alliance.

Cisco, логотип Cisco и Cisco Systems – торговые марки или зарегистрированные торговые марки Cisco Systems, Inc. и/или ее дочерних компаний в Соединенных Штатах и некоторых других странах.

Bluetooth – торговая марка Bluetooth SIG, Inc., U.S.A.

ENERGY STAR и знак ENERGY STAR – зарегистрированные торговые марки США.

ICODE, I-CODE и SLI – зарегистрированные торговые марки NXP B.V.

MIFARE® – зарегистрированная торговая марка NXP B.V.

Tag-it™ – торговая марка Texas Instruments.

my-d™ – зарегистрированная торговая марка Infineon Technologies AG.

Все другие торговые марки являются собственностью их владельцев.

Версия: GBS-CL4NX_CL6NX-r05-01-04-15OM

© Компания SATO, 2015. Все права сохранены.

Содержание

Содержание	1
Перед началом работы.....	5
Особенности данного изделия	5
Меры предосторожности	6
Меры предосторожности при установке и перемещении.....	9
Одобрение регулирующих органов.....	10
1 Идентификация частей	13
1.1 Идентификация частей принтера.....	13
1.1.1 Вид спереди	13
1.1.2 Вид сзади.....	14
1.1.3 Внутренний вид.....	15
1.2 Части на операторской панели	16
1.2.1 Операторская панель	16
1.2.2 Индикатор.....	17
2 Установка принтера	19
2.1 Правила безопасности при установке.....	19
2.2 Пространство для установки	20
2.2.1 Вид спереди (CL4NX).....	20
2.2.2 Вид спереди (CL6NX).....	20
2.2.3 Вид сбоку	21
2.2.4 Вид снизу (CL4NX)	21
2.2.5 Вид снизу (CL6NX)	21
2.3 Проверка упакованных аксессуаров.....	22
2.4 Подключение кабеля интерфейса	23
2.4.1 Доступные интерфейсы.....	23
2.4.2 Настройки интерфейсов.....	23
2.5 Подключение провода питания.....	24
2.6 Включение и выключение питания принтера.....	25
2.6.1 Включение питания принтера.....	25
2.6.2 Выключение питания принтера	25

2.7 Подготовка принтера к работе (руководство по вводу в эксплуатацию)..	26
2.7.1 Начальный экран	26
2.7.2 Выбор языка.....	26
2.7.3 Установка региона при использовании опционального комплекта RTC	27
2.7.4 Установка города при использовании опционального комплекта RTC	27
2.7.5 Установка даты при использовании опционального комплекта RTC	27
2.7.6 Установка времени при использовании опционального комплекта RTC	28
2.7.7 Установка метода печати.....	28
2.7.8 Установка ленты	29
2.7.9 Установка типа датчика носителя	29
2.7.10 Установка носителя	30
2.7.11 Экран подтверждения	31
2.7.12 Отмена руководства по вводу в эксплуатацию	31
3 Загрузка ленты и носителя.....	33
3.1 Проверка красящей стороны ленты	33
3.2 Загрузка ленты	34
3.3 Удаление ленты.....	37
3.4 Пригодный для использования носитель.....	38
3.4.1 Регулировка положения датчика носителя	38
3.5 Загрузка носителя	39
3.5.1 Загрузка рулона носителя.....	39
3.5.2 Загрузка фальцованного носителя	41
3.5.3 Загрузка носителя при использовании опционального резака	42
3.5.4 Загрузка носителя при использовании опционального устройства подачи и отверстия для выхода пустой подложки.....	42
3.5.5 Загрузка носителя при использовании опционального устройства подачи и перематывателя подложки	43
3.5.6 Удаление подложки с перематывателя	44
4 Управление и настройка	45
4.1 Дисплей и управление	45
4.1.1 Сетевой режим / автономный режим	45
4.1.2 Пиктограмма состояния	46
4.1.3 Пиктограмма ошибки	49
4.1.4 Видеоруководство	52
4.1.5 Как отменить задание печати	55
4.2 Режим настроек	56
4.2.1 Переход в режим настроек	56
4.2.2 Переход в режим настроек и выход из него	57
4.2.3 Выбор пункта.....	58
4.2.4 Ввод буквенно-цифровых символов	59
4.3 Древовидная структура меню Settings (Настройки).....	62

4.4 Подробные сведения об экране меню Settings (Настройки).....	73
4.4.1 Меню Printing (Печать).....	73
4.4.2 Меню Interface (Интерфейс).....	93
4.4.3 Меню Applications (Приложения).....	156
4.4.4 Меню System (Система).....	169
4.4.5 Меню Tools (Инструменты).....	179
4.4.6 Меню Information (Сведения).....	195
4.5 Настройка через интернет.....	205
4.5.1 Dashboard (Приборная панель).....	205
4.5.2 Settings (Настройки).....	206
4.5.3 Tools (Инструменты).....	208
4.5.4 Certificates (Сертификаты).....	210
5 Чистка и выполнение регулировок принтера.....	211
5.1 Техническое обслуживание.....	211
5.2 Техническое обслуживание печатающей головки и опорного валика.....	212
5.2.1 Техническое обслуживание с использованием чистящего комплекта.....	212
5.2.2 Дополнительная процедура для опционального комплекта для печати без подложки (только CL4NX):.....	215
5.2.3 Техническое обслуживание с использованием чистящего листа.....	216
5.3 Регулировка базовой исходной точки.....	218
5.3.1 О базовой исходной точке.....	218
5.3.2 Регулировка положения печати.....	219
5.3.3 Регулировка положения остановки носителя.....	221
5.3.4 Примечания относительно положения остановки/реза различных носителей.....	222
5.4 Регулировка качества печати.....	224
5.4.1 Регулировка черного цвета.....	224
5.4.2 Регулировка скорости печати.....	225
5.5 Регулировка громкости звукового сигнала.....	227
5.6 Регулировка баланса давления головки.....	228
5.6.1 Настройка давления головки.....	228
5.6.2 Настройка баланса давления.....	229
6 Поиск и устранение неисправностей.....	231
6.1 Когда появляется сообщение об ошибке.....	231
6.1.1 Дополнительная информация об ошибке команды.....	237
6.2 Когда индикатор светится красным/синим цветами.....	238
6.3 Таблица поиска и устранения неисправности.....	239
6.3.1 Отсутствует питание/на дисплее ничего не отображается.....	239
6.3.2 Не подается носитель.....	239
6.3.3 Подача носителя возможно, однако печать невозможна.....	240
6.3.4 Плохое качество печати.....	241
6.3.5 Неправильное положение отпечатка.....	242

6.4 Поиск и устранение неисправностей интерфейса.....	243
6.4.1 Интерфейс USB	243
6.4.2 Интерфейс ЛВС Ethernet.....	243
6.4.3 Интерфейс Bluetooth	243
6.4.4 Интерфейс RS-232C	244
6.4.5 Интерфейс IEEE1284	244
6.4.6 Интерфейс внешнего сигнала (EXT)	244
6.4.7 Интерфейс беспроводной ЛВС	245
7 Приложение.....	247
7.1 Список исходных значений.....	247
7.1.1 Меню Printing (Печать)	247
7.1.2 Меню Interface (Интерфейс).....	250
7.1.3 Меню Applications (Приложения)	258
7.1.4 Меню System (Система)	260
7.1.5 Меню Tools (Инструменты)	261
7.1.6 Меню Information (Сведения)	262
7.2 Положения датчика носителя и положения останова носителя	263
7.3 Замена печатающей головки	264
7.4 Замена опорного валика	266
7.4.1 Признак необходимости замены опорного валика для печати без подложки (только CL4NX)	267
7.5 Опциональная настройка RFID (только CL4NX)	268
7.5.1 Печать ошибок меток RFID	271
7.5.2 Ошибка RFID и синхронизация сброса	274
7.5.3 Интерфейсы внешних (EXT) сигналов, когда режим RFID разрешен	277
7.5.4 Указания относительно печати RFID	277
7.6 Технические характеристики принтера.....	278
7.6.1 Аппаратное обеспечение	278
7.6.2 Лента и носитель	280
7.6.3 Interface (Интерфейс)	282
7.6.4 Встроенные функции	282
7.6.5 Языки принтера	283
7.6.6 Шрифты/символы/штрихкоды.....	284
7.6.7 Опции.....	287
7.6.8 Аксессуары	287
7.6.9 Стандарты	288
7.7 Спецификации интерфейсов	289
7.7.1 Интерфейс USB	290
7.7.2 Интерфейс ЛВС Ethernet.....	291
7.7.3 Интерфейс Bluetooth	292
7.7.4 Интерфейс RS-232C	293
7.7.5 Интерфейс IEEE1284	295
7.7.6 Интерфейс внешнего сигнала (EXT)	297
7.7.7 Интерфейс беспроводной ЛВС	305

Перед началом работы

Спасибо вам за то, что вы купили данный принтер SATO CL4NX/CL6NX (далее называемый «принтер»). Данное руководство предоставляет основную информацию о том, как следует использовать данный принтер. Прочитайте данное руководство внимательно, чтобы понять все функции принтера перед его использованием.

Особенности данного изделия

Данный принтер SATO CL4NX/CL6NX – высокоэффективная система для печати на этикетках, оснащенная прочным металлическим корпусом и универсальными функциями. Основные особенности данного принтера:

- Простой и стильный дизайн.
- Высокое качество печати.
- Конструкция, повышающая удобство использования.
- Принтер оснащен цветным ЖК-дисплеем с технологией TFT и светодиодной подсветкой.
- Встроенные видеоруководства.
- Печатающая головка и опорный валик могут быть заменены без использования дополнительных инструментов.
- Поддерживает ленту длиной 600 м.
- Поддерживает 30 языков для дисплея и 47 языков для масштабируемых печатных шрифтов.
- Поддерживает различные интерфейсы для передачи информации.
- Поддерживает такие протоколы, как IPv6, SNMP и NTP.
- Сертифицирован объединением производителей устройств Wi-Fi.



- Совместим с Cisco CCX V4.0.



Тестирование подтвердило совместимость принтера SATO CL4NX/CL6NX с Cisco CCX версии 4.0. Логотип «Совместим с Cisco» означает, что продукт SATO подвергся испытанию на оперативную совместимость компанией SATO совместно с компанией Cisco и независимой испытательной организацией на основе установленных Cisco испытательных критериев. SATO единолично отвечает за поддержку данного продукта и гарантию его исправности. Cisco не дает явных и подразумеваемых гарантий в отношении продукта SATO и его взаимодействия с перечисленным продуктом(ами) Cisco и отвергает любые подразумеваемые гарантии годности для продажи, пригодности для определенного использования или соблюдения правовых требований.

- Отвечает требованиям международной программы ENERGY STAR.



Описанные здесь изделия отвечают требованиям программы ENERGY STAR. Как партнер программы ENERGY STAR компания SATO установила, что данный продукт соответствует директивам ENERGY STAR по энергоэффективности. Дополнительная информация о программе ENERGY STAR опубликована на веб-сайте www.energystar.gov.

Меры предосторожности

В данном разделе описано, как безопасно эксплуатировать данный принтер. Перед установкой и использованием принтера обязательно внимательно прочитайте и поймите все указания.

Пиктографические символы

Данное руководство для оператора и размещенные на принтере наклейки содержат различные пиктографические символы. Эти символы указывают, как следует безопасно и правильно эксплуатировать принтер и предотвращать травмирование окружающих и повреждение собственности. Значение символов объяснено ниже.

 Внимание	Символ «Внимание» говорит о том, что несоблюдение указания или процедуры может привести к смерти или серьезной травме.
--	--

 Предостережение	Символ «Предостережение» говорит о том, что несоблюдение указания или процедуры может привести к травме или повреждению собственности.
---	--

Примеры пиктограмм



Пиктограмма  означает «Требуется осторожность». Данная пиктограмма содержит определенный предупреждающий символ (например, символ слева предупреждает об опасности электрического удара).



Пиктограмма  означает «Запрещенное действие». Данная пиктограмма содержит определенный запрещающий символ (например, символ слева означает «Разборка запрещена»).



Пиктограмма  означает «Обязательное действие». Данная пиктограмма содержит определенный символ обязательного действия (например, символ слева означает «Отсоедините вилку питания от розетки»).

Предупреждение

Расположите принтер на устойчивой поверхности.



- Расположите принтер на устойчивой поверхности. Не устанавливайте принтер на неустойчивом столе, наклонной поверхности или в области с сильной вибрацией. Если принтер упадет или опрокинется, он может травмировать кого-то.

Не ставьте на принтер емкости с жидкостью.



- Не ставьте на принтер вазы, чашки и другие емкости, заполненные жидкостями. Если на принтер была пролита какая-либо жидкость, немедленно выключите его и отсоедините вилку кабеля питания от розетки. Затем обратитесь к вашему дистрибьютору или в центр технической поддержки SATO. Если вы будете эксплуатировать принтер в таком состоянии, это может вызвать пожар или электрический удар.



Не помещайте предметы внутрь принтера.



- Не помещайте металлические или огнеопасные предметы в отверстие принтера. Если в принтер попали посторонние предметы, немедленно выключите его и отсоедините вилку кабеля питания от розетки. Затем обратитесь к вашему дистрибьютору или в центр технической поддержки SATO. Если вы будете эксплуатировать принтер в таком состоянии, это может вызвать пожар или электрический удар.



Не используйте напряжение питания, отличное от указанного.



- Не используйте напряжение питания, отличное от указанного. Это может вызвать пожар или электрический удар.

⚠ Внимание

Всегда заземляйте соединения.



- Всегда соединяйте заземляющий провод принтера с заземлением. Если не соединить заземляющий провод с заземлением, это может привести к электрическому удару.

Обращение с проводом питания



- Не разрывайте и не меняйте провод питания. Не ставьте тяжелые предметы на провод питания, не нагревайте и не тяните его. Эти действия могут вызвать повреждение провода питания, пожар или электрический удар.
- Если провод питания поврежден (обнажена жила, оборваны провода и т.п.), обратитесь к вашему дистрибьютору или в центр технической поддержки SATO. Если вы будете использовать провод питания в таком состоянии, это может вызвать пожар или электрический удар.
- Не меняйте, не сгибайте слишком сильно, не скручивайте и не тяните провод питания. Использование провода питания в таком состоянии может вызвать пожар или электрический удар.

Если принтер уронили или разбили



- Если принтер уронили или разбили, немедленно выключите его и отсоедините вилку провода питания от розетки. Обратитесь к вашему дистрибьютору или в центр технической поддержки SATO. Использование принтера в таком состоянии может вызвать пожар или электрический удар.

Не используйте принтер, если он находится в необычном состоянии.



- Продолжение использования принтера, находящегося в необычном состоянии, например, если он испускает дым или необычный запах, может вызвать пожар или электрический удар. Немедленно выключите принтер и отсоедините вилку провода питания от розетки. Затем обратитесь к вашему дистрибьютору или в центр технической поддержки SATO для выполнения ремонта. Ни при каких обстоятельствах вам не следует пытаться выполнить ремонт самостоятельно; это слишком опасно.

Не разбирайте принтер.



- Не разбирайте и не модифицируйте принтер. Это может вызвать пожар или электрический удар. Для выполнения проверок внутренних частей, регулировок и ремонтов обращайтесь к вашему дистрибьютору или в центр технической поддержки SATO.

Относительно резака



- Не прикасайтесь к резаку руками и не помещайте предметы внутрь резака. Такие действия могут вызвать травму.

Использование жидкости для чистки головки



- Запрещается использовать пламя или тепло возле жидкости для очистки головки. Ни в коем случае не нагревайте ее и не подвергайте воздействию пламени.
- Храните эту жидкость в месте, недоступном для детей. Если ребенок случайно выпьет эту жидкость, немедленно обратитесь к врачу.

Печатающая головка



- Печатающая головка остается горячей после печати. Не прикасайтесь к ней, чтобы не обжечься, при замене носителя или чистке сразу после печати.
- Прикосновение к краю печатающей головки сразу после печати может вызвать травму. Будьте осторожны при замене носителя или чистке печатающей головки.
- Никогда не меняйте печатающую головку, если вы не прошли соответствующее обучение.

Предостережение

Не используйте принтер в областях с высокой влажностью.



- Не используйте принтер в областях с высокой влажностью и областях, где образуется конденсат. В случае образования конденсата немедленно выключите принтер и не используйте его до высыхания. Использование принтера с конденсатом может вызвать электрический удар.

Переноска принтера



- Перед перемещением принтера всегда отсоединяйте вилку провода питания от розетки и убедитесь в том, что все внешние провода отсоединены. Перемещение принтера с подключенными проводами может вызвать повреждение или замыкание проводов, пожар или электрический удар.
- Не переносите принтер, когда в нем находится носитель. Носитель может выпасть и вызвать травму.
- При установке принтера на полу или стенде не допускайте зажатие ваших пальцев под опорами принтера.

Питание



- Не используйте кнопку включения питания и не присоединяйте/отсоединяйте провод питания мокрыми руками. Это может вызвать электрический удар.

Провод питания



- Располагайте провод питания на расстоянии от горячих устройств. При приближении провода питания к горячим устройствам оболочка провода может расплавиться, что способно вызвать пожар или электрический удар.
- Отсоединяя провод питания от розетки, держитесь за вилку. Если вы будете тянуть провод питания, это может вызвать оголение или обрыв проводов, пожар или электрический удар.
- Провод питания в комплекте, поставляемый вместе с принтером, изготовлен специально для данного принтера. Не используйте его с любыми другими электрическими устройствами.

Верхняя крышка



- Будьте осторожны, чтобы не допустить зажатия ваших пальцев при открытии или закрытии верхней крышки. Также следите за тем, чтобы верхняя крышка не выскользнула и не упала.

Установка носителя



- При установке рулонного носителя будьте осторожны, чтобы не допустить зажатия ваших пальцев между рулоном носителя и устройством подачи.

Если принтер не используется в течение длительного времени



- Если принтер не используется в течение длительного времени, отсоедините провод питания от розетки для обеспечения безопасности.

Перед техническим обслуживанием и чисткой



- Перед техническим обслуживанием и чисткой отсоедините провод питания от розетки для обеспечения безопасности.

Меры предосторожности при установке и перемещении

Окружающая среда может влиять на работу принтера. Соблюдайте следующие указания относительно установки и перемещения принтера CL4NX/CL6NX.

Выберите безопасное место.

Установите принтер на ровную горизонтальную поверхность.

Если поверхность не является ровной и горизонтальной, это может привести к низкому качеству печати. Это также может вызвать неправильное функционирование и уменьшить срок службы принтера.

Не устанавливайте принтер в местах, создающих вибрацию.

Воздействие сильной вибрации или ударов на принтер может вызвать его неправильное функционирование и уменьшить срок его службы.

Не допускайте воздействия на принтер высоких температур и уровней влажности.

Не устанавливайте принтер в местах со значительными или быстрыми изменениями температуры или влажности.

Не устанавливайте принтер в местах, подверженных воздействию воды или масла.

Не устанавливайте принтер в таких местах, где он будет подвергаться воздействию воды или масла. Попадание воды или масла внутрь принтера может вызвать пожар, электрический удар или неправильное функционирование.

Не допускайте воздействия пыли.

Скопление пыли может привести к низкому качеству печати.

Не допускайте воздействия прямых солнечных лучей.

Данный принтер оснащен встроенным оптическим датчиком. Воздействие прямого солнечного света может снизить чувствительность датчика и вызвать неправильное обнаружение носителя. Во время печати верхняя крышка должна быть закрыта.

Питание

Данный принтер нуждается в источнике переменного напряжения.

Обязательно подключите принтер к источнику переменного напряжения.

Соедините провод питания с заземленной розеткой.

Убедитесь в том, что принтер подключен к заземленной розетке.

Обеспечьте подключение принтера к стабильному источнику электричества.

При эксплуатации принтера не подключайте к используемой для его питания розетке другие электрические устройства, способные вызывать флуктуации напряжения и ухудшение работы вашего принтера.

Одобрение регулирующих органов

Предупреждение Федеральной комиссии по связи

Вы предупреждены о том, что изменения или модификации, не одобренные явно стороной, отвечающей за соблюдение требований закона, может привести к утрате вами права эксплуатировать данное оборудование.

Данное устройство отвечает требованиям части 15 Правил Федеральной комиссии по связи. Эксплуатация допускается при выполнении следующих двух условий: (1) данное устройство не должно создавать вредные помехи, и (2) данное устройство должно сохранять работоспособность при воздействии любых помех, включая помехи, способные вызывать нежелательную работу.

Данное оборудование протестировано и признано соответствующим пределам для цифрового устройства класса В согласно части 15 правил Федеральной комиссии по связи. Эти пределы призваны обеспечивать разумную защиту от вредных помех в жилом помещении. Данное оборудование генерирует, использует и может излучать радиочастотную энергию и в случае его установки и использования с нарушением данных указаний может создавать вредные для радиосвязи помехи.

Производитель не гарантирует отсутствие помех при некоторых условиях установки.

Если данное оборудование создает вредные для приема радио- или телевизионных сигналов помехи, что может быть установлено посредством выключения и включения данного оборудования, мы рекомендуем пользователю попытаться ослабить помехи одним из следующих способов:

- Изменить ориентацию или местонахождение приемной антенны
- Увеличить разобшение между данным оборудованием и приемником.
- Подключить данное оборудование к розетке, которая находится в цепи, отличной от той, к которой подключен приемник.
- Проконсультироваться с дилером и опытным техническим специалистом по радиосвязи и телевидению.

Для соблюдения предельных уровней излучения необходимо пользоваться экранированным кабелем.

Заявление Федеральной комиссии по связи относительно опциональной беспроводной локальной сети

Данное устройство соответствует предельным уровням радиочастотного облучения, установленным для неконтролируемой среды.

Антенна, используемая с данным передатчиком, должна быть установлена так, чтобы она находилась на расстояние не менее 20 см от любого человека, и не должна быть расположена в одном месте или работать совместно с любой другой антенной или приемником.

Bluetooth/беспроводная передача информации

Заявление о выполнении требований

Данный продукт сертифицирован как соответствующий всем важным регулирующим нормам относительно помех радиоприему, действующим в вашей стране или регионе. Чтобы обеспечить постоянное соблюдение требований, выполняйте следующие требования:

- не разбирайте и не модифицируйте данный продукт;
- не удаляйте прикрепленную к данному продукту сертификационную наклейку (печать с серийным номером).

Использование данного продукта возле СВЧ-печи и/или другого оборудования, подключенного к беспроводной ЛВС, или в местах, где существуют статическое электричество или радиопомехи, может уменьшить расстояние передачи информации или даже сделать передачу информации невозможной.

Заявление организации Industry Canada (IC) в отношении Bluetooth

Данное устройство отвечает требованиям стандарта(ов) RSS организации Industry Canada в отношении устройств, не требующих лицензирования. Эксплуатация допускается при выполнении следующих двух условий:

- Данное устройство не должно создавать помехи.
- Данное устройство должно сохранять работоспособность при воздействии любых помех, включая помехи, способные вызывать его нежелательную работу.

Данное оборудование соответствует предельным уровням воздействия ионизирующего излучения, установленным для неконтролируемой среды, а также требованиям RSS-102 Правил в отношении воздействия ионизирующего радиочастотного (РЧ) излучения. Данное оборудование следует установить и эксплуатировать таким образом, чтобы излучатель находился на расстоянии не менее 20 см от любой части человеческого тела (исключая конечности – кисти, запястья, ступни и щиколотки).

Le présent appareil est conforme aux CNR d'Industrie Canada applicables aux appareils radio exempts de licence. L'exploitation est autorisée aux deux conditions suivantes :

- L'appareil ne doit pas produire de brouillage
- L'utilisateur de l'appareil doit accepter tout brouillage radioélectrique subi, même si le brouillage est susceptible d'en compromettre le fonctionnement

Cet équipement est conforme aux limites d'exposition aux rayonnements énoncées pour un environnement non contrôlé et respecte les règles d'exposition aux fréquences radioélectriques (RF) CNR-102 de l'IC. Cet équipement doit être installé et utilisé en gardant une distance de 20 cm ou plus entre le dispositif rayonnant et le corps (à l'exception des extrémités : mains, poignets, pieds et chevilles).

Disposal of Old Electrical & Electronic Equipment (Applicable in the European Union and other European countries with separate collection systems)



Продукт, маркированный с использованием этого символа, нанесенного непосредственно на продукт или его упаковку, нельзя утилизировать как бытовые отходы. Вместо этого его следует доставить в соответствующий приемный пункт для утилизации электрического и электронного оборудования в соответствии с местными регулирующими предписаниями. Неправильная утилизация данного продукта может причинить вред окружающей среде и здоровью людей.

Правильная утилизация материалов способствует сохранению природных ресурсов и улучшению состояния вашей местности. Чтобы получить более подробную информацию об утилизации данного продукта, обратитесь в вашу

местную муниципальную организацию, вашу местную службу утилизации бытовых отходов или к дилеру, у которого вы купили данный продукт.

Предупреждение в соответствии с EN55022

Данный принтер является продуктом класса А.

Данный продукт может создавать радиопомехи в бытовой среде, что может потребовать от пользователя принятия адекватных мер.

机器名称: 条码打印机

部件名称	有毒有害物质或元素					
	铅 (Pb)	汞 (Hg)	镉 (Cd)	六价铬 (Cr6+)	多溴联苯 (PBB)	多溴二苯醚 (PBDE)
印刷电路板	×	○	○	○	○	○
电源、交流转换器 电池	×	○	○	○	○	○
热敏头、液晶显示屏	×	○	○	○	○	○
电动机、切纸机	×	○	○	○	○	○
树脂 (ABS、PC等)	×	○	○	○	○	○
金属 (铁、非铁金属)	×	○	○	○	○	○
电缆等	○	○	○	○	○	×
包装材料 (纸盒等)	○	○	○	○	○	○

○：表示该有毒有害物质在该部件所有均质材料中的含量均在SJ/T11363-2006 “电子信息产品中有毒有害物质的限量要求”的标准规定以下。

×：表示该有毒有害物质至少在该部件的某一均质材料中的含量超出SJ/T11363-2006 “电子信息产品中有毒有害物质的限量要求”的标准规定。

环保使用期限



本标志中的年数，是根据2006年2月28日公布的“电子信息产品污染防治管理办法”和SJ/T11364-2006“产品污染防治标识要求”，适用于在中华人民共和国（除台湾、香港和澳门外）生产或进口的电子信息产品的“环保使用期限”。在遵守使用说明书中记载的有关本产品安全和使用上的注意事项、且没有其他法律和规定的免责事由的情况下，在从生产日开始的上述年限内，产品的有毒、有害物质或元素不会发生外泄或突变，使用该产品不会对环境造成严重污染或对使用者人身、财产造成严重损害。

注1)：“环保使用期限”不是安全使用期限。尤其不同于基于电气性能安全、电磁安全等因素而被限定的使用期限。产品在经适当使用同后予以废弃时，希望依照有关电子信息产品的回收和再利用的法律与规定进行处理。

注2)：本标志中的年数为“环保使用期限”，不是产品的质量保证期限。对于同一包装内包含电池、充电器等附属品的产品，产品和附属品的环保使用期限可能不同。

1

Идентификация частей

1.1 Идентификация частей принтера

1.1.1 Вид спереди

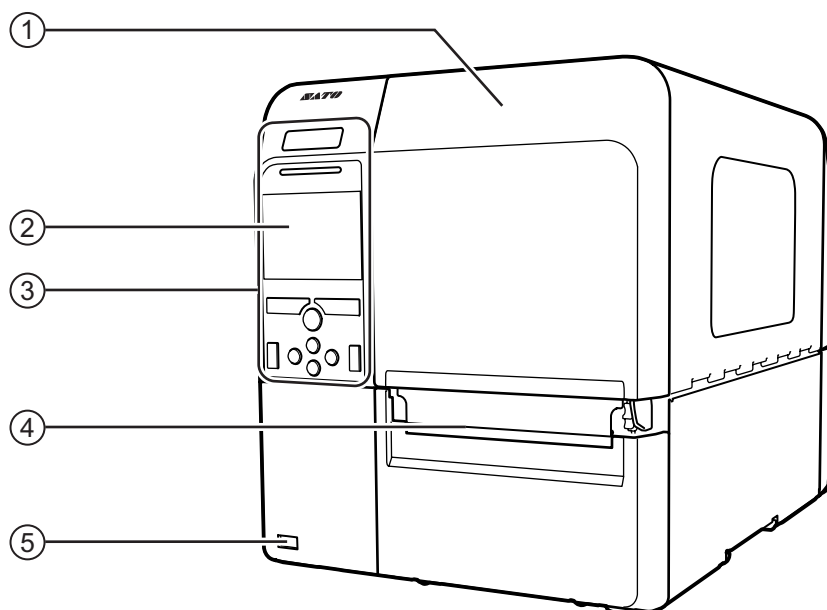

- ① Верхняя крышка
- ② Цветной ЖКД
- ③ Операторская панель
- ④ Отверстие для выхода носителя
- ⑤ Коннектор USB (тип A)
Позволяет сохранять настройки принтера в USB-памяти.

Примечание

Если не указано иное, на рисунках в данном руководстве изображен принтер CL4NX.

1.1.2 Вид сзади

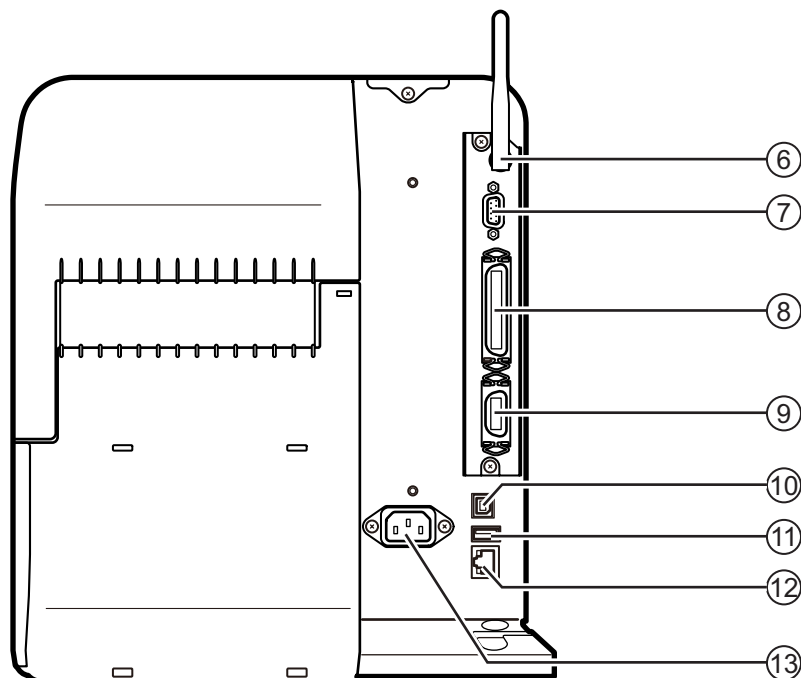

6 Антенна беспроводной сети ЛВС (опциональная)

Для установки опциональной антенны беспроводной сети ЛВС.

7 Коннектор RS-232C

Позволяет подключать принтер к хост-компьютеру с использованием последовательного интерфейса RS-232C.

8 Коннектор IEEE1284

Позволяет подключать принтер к хост-компьютеру с использованием интерфейса IEEE1284.

9 Коннектор EXT (интерфейс для внешних сигналов)

Разъем интерфейса для внешних сигналов. К этому разъему подключается опциональный аппликатор.

10 Коннектор USB (тип B)

Позволяет подключать принтер к хост-компьютеру с использованием интерфейса USB.

11 Коннектор USB (тип A)

Для подключения к опциональной USB-памяти.

12 Коннектор ЛВС

Позволяет подключить принтер к узловому компьютеру с использованием интерфейса ЛВС.

13 Разъем для подачи переменного напряжения.

Обеспечивает питание принтера через подключенный провод питания.

Перед подключением убедитесь в том, что напряжение вашей местной электрической сети находится в диапазоне от 100 до 240 Вольт, а его частота – в диапазоне от 50 до 60 Гц.

1.1.3 Внутренний вид

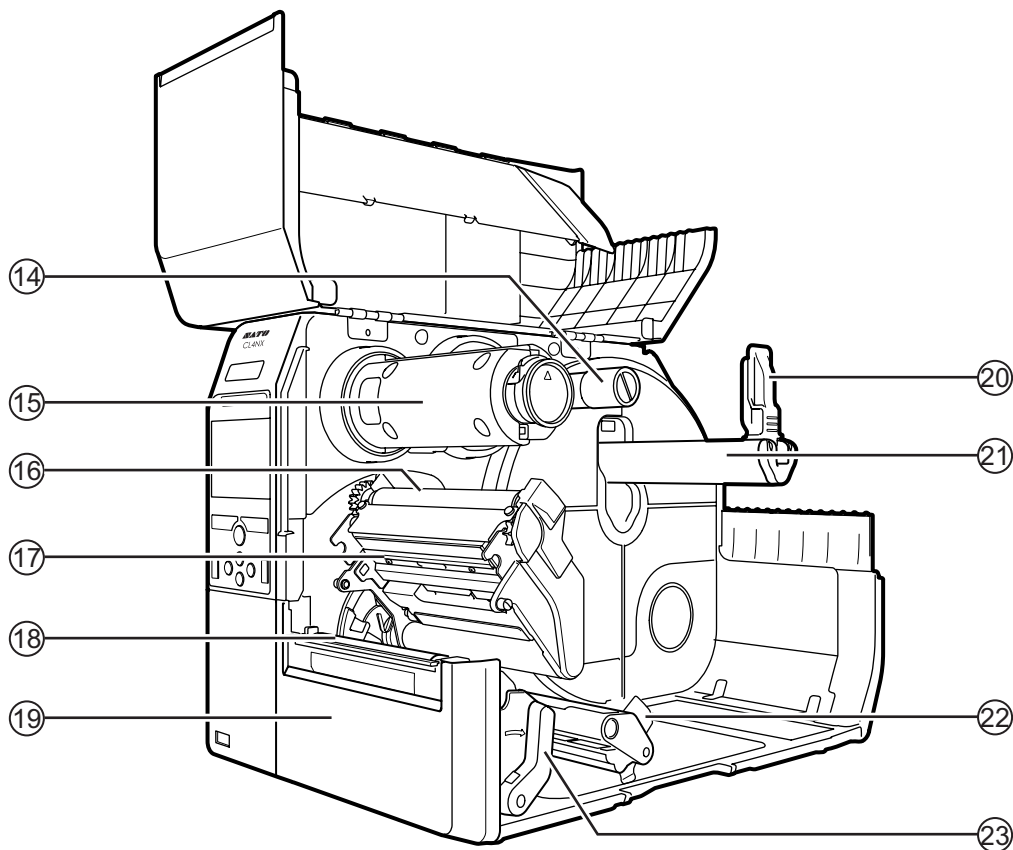

⑭ Вал подачи ленты

⑮ Вал обратной перемотки ленты

⑯ Вал протяжки ленты

⑰ Печатающая головка (расходная часть)
Часть для печати на носителе. Выполняйте периодическое техническое обслуживание.

⑱ Опорный валик (расходная часть)

⑲ Передняя крышка

⑳ Направляющая держателя носителя

㉑ Держатель рулона носителя
Используется для удержания рулона носителя.

㉒ Направляющая носителя

㉓ Рычаг блокирования головки
Используется для разблокирования печатающей головки в сборе.

1.2 Части на операторской панели

1.2.1 Операторская панель

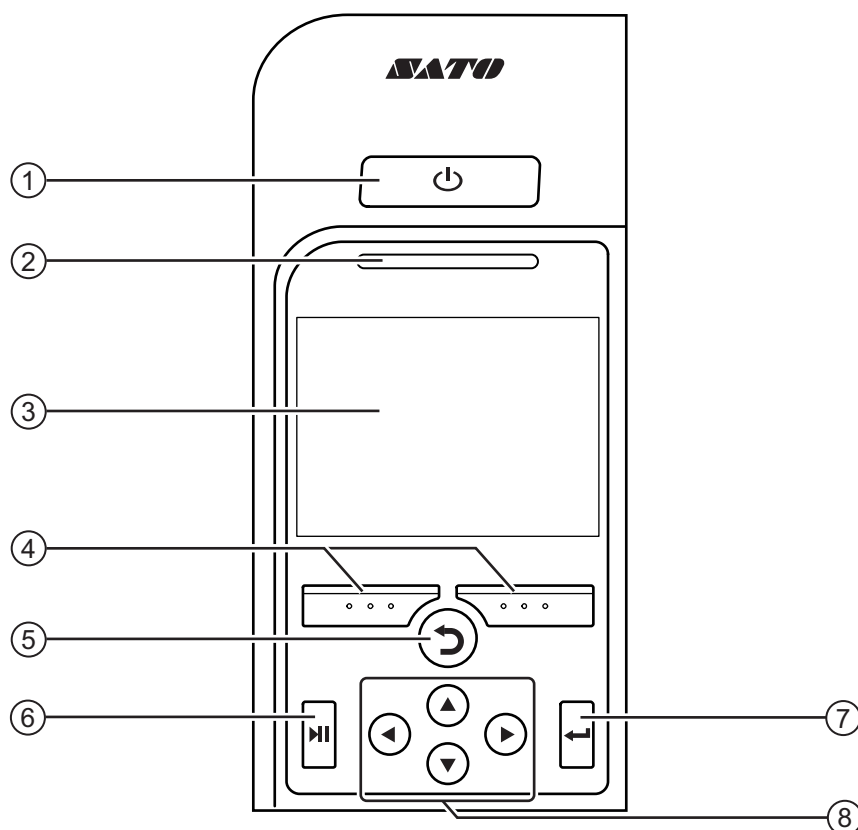

① **Кнопка питания**

Чтобы включить питание принтера, нажмите кнопку включения питания  и удерживайте ее нажатой в течение более чем одной секунды.

Чтобы выключить питание принтера, нажмите кнопку включения питания  и удерживайте ее нажатой в течение более чем двух секунд.

② **Индикатор**

③ **Цветной ЖКД**

④ **Программируемые кнопки**

Функции меняются в зависимости от экрана. Функции этих кнопок указываются в нижней части экрана.

(Например, в автономном режиме левая программируемая кнопка: ONLINE (сетевой); правая программируемая кнопка: FEED (ПОДАЧА))

⑤ **Кнопка «Назад»**

Вернуться к предыдущему экрану.

⑥ **Кнопка Line (режим)**

Переключение между сетевым и автономным режимами или воспроизведение/пауза видео.



⑦ **Кнопка Enter (Ввод)**

Подтвердить выбранный пункт или установленное значение.

⑧ **Кнопки со стрелками**

Позволяют перемещаться по экранному меню и осуществлять выбор.

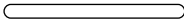
1.2.2 Индикатор

Индикатор	Цвет	Описание
	Синий	Online mode (Сетевой режим)
	(индикатор выключен)	Питание выключено или автономный режим
	Красный	Ошибка принтера (например, заканчивается лента)
 Мигает с периодом 2 секунды.	Синий	Спящий режим

Примечание

Если принтер переходит в спящий режим во время состояния «ошибка принтера» (горит красный индикатор), индикатор будет мигать синим цветом с периодом, равным 2 секундам.

This page is intentionally left blank.

2

Установка принтера

2.1 Правила безопасности при установке

Установите данный принтер в таком месте, которое:

- является горизонтальным и устойчивым
- предоставляет пространство, достаточное для эксплуатации принтера

Не устанавливайте принтер в перечисленных ниже местах. Несоблюдение этого требования может вызвать неправильное функционирование принтера.

- Место, которое подвергается воздействию вибрации
- Место с высокими значениями температуры и влажности
- Место с большим количеством пыли
- Место, которое подвергается воздействию прямого солнечного света
- Место, которое подвергается воздействию сильного шума
- Место, где существуют значительные колебания напряжения питания

2.2 Пространство для установки

Чтобы обеспечить легкость управления и правильный поток воздуха, убедитесь в наличии достаточного пространства вокруг принтера.

2.2.1 Вид спереди (CL4NX)

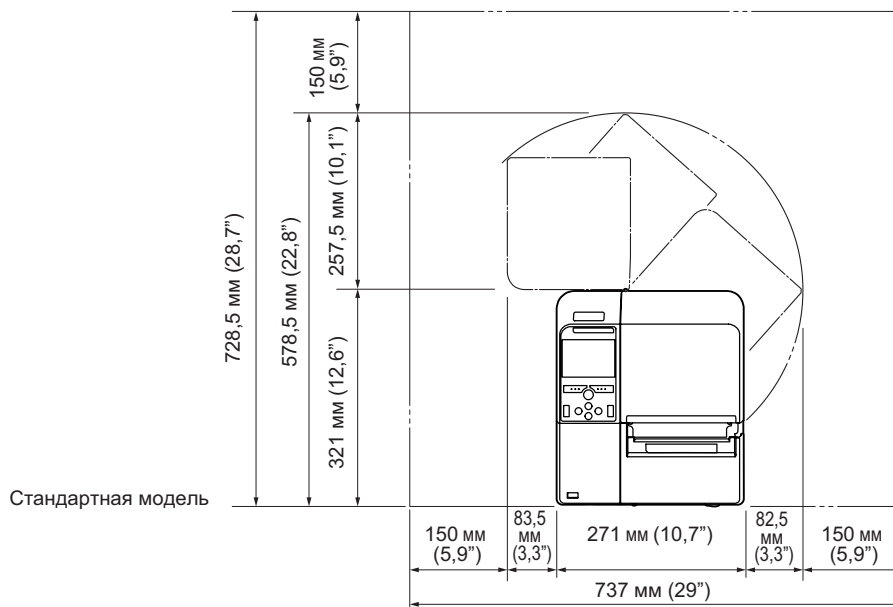

2.2.2 Вид спереди (CL6NX)

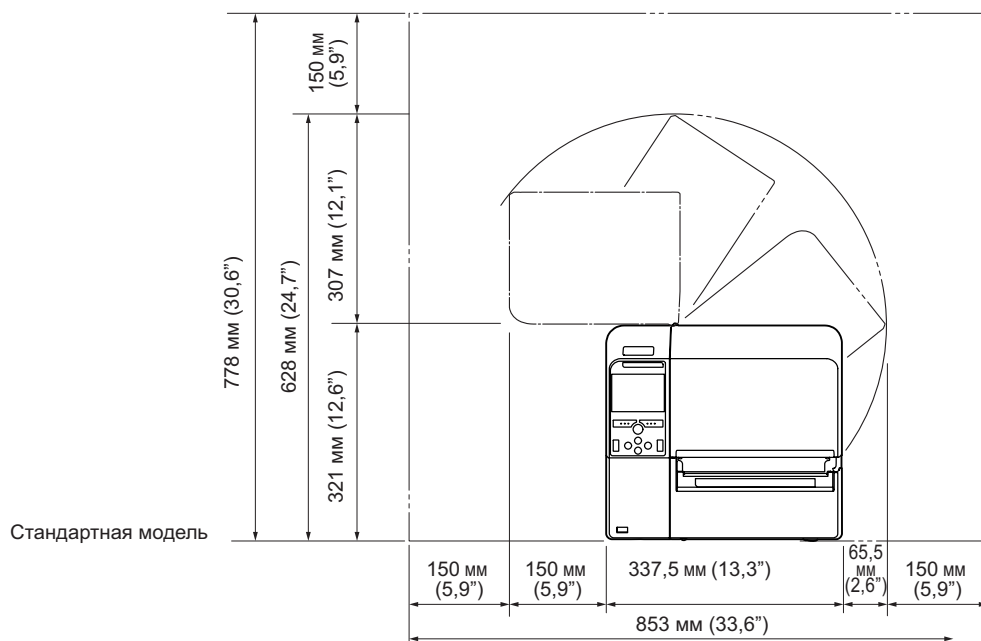

2.2.3 Вид сбоку

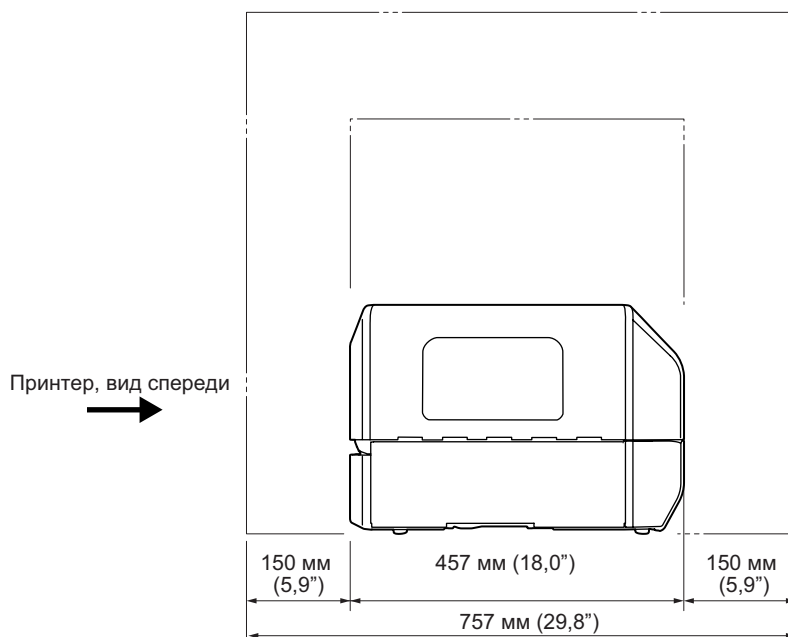

2.2.4 Вид снизу (CL4NX)

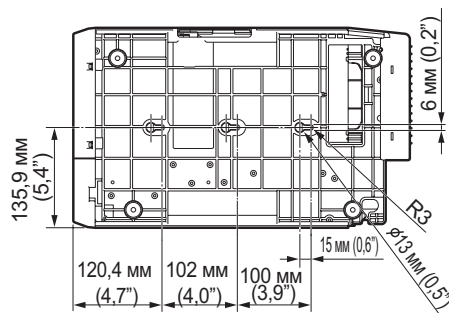

2.2.5 Вид снизу (CL6NX)

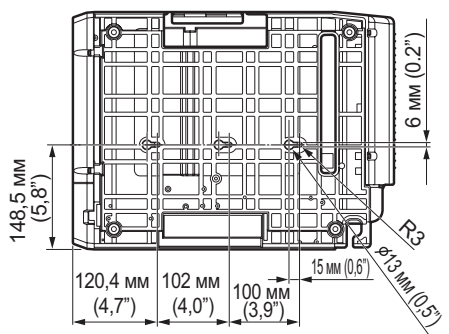

2.3 Проверка упакованных аксессуаров

После распаковки принтера проверьте наличие всех упакованных аксессуаров. Если какие-то предметы отсутствуют, обратитесь к дистрибьютору SATO, у которого вы купили принтер.

Документы для пользователя
(Краткое руководство, гарантия и т.п.)

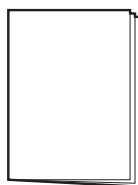

Провод питания для подключения
к сети переменного напряжения*

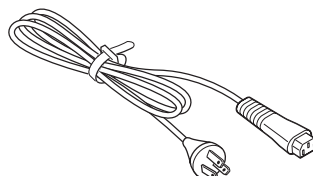

* Форма вилки питания зависит от региона, в котором совершена покупка.

Примечание

Сохраните упаковочную коробку и амортизирующий материал после установки принтера. Вы сможете поместить принтер в данную упаковочную коробку в случае необходимости его транспортировки для выполнения ремонта.

2.4 Подключение кабеля интерфейса

Подключение кабеля интерфейса выполняется следующим образом:

2.4.1 Доступные интерфейсы

Данный принтер поддерживает следующие интерфейсы.

Принтер, подключенный с использованием нескольких кабелей интерфейсов, может продолжать работать при приеме данных.

*Одновременный прием данных от более чем одного интерфейса невозможен.

- USB
- ЛВС
- Bluetooth
- RS-232C
- IEEE1284
- Внешний сигнал (EXT)
- Беспроводная ЛВС

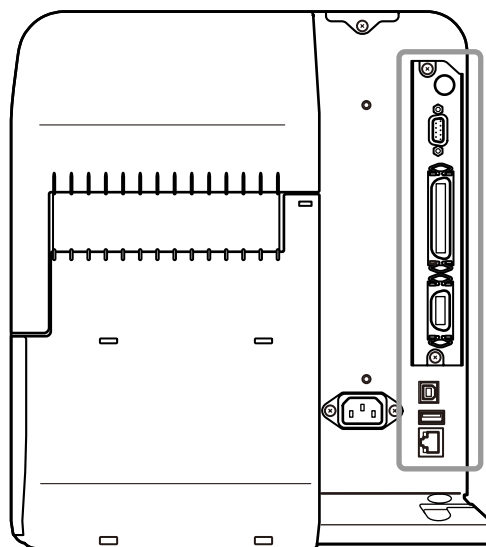

Примечание

Интерфейс для беспроводной ЛВС является опциональным.



ПРЕДОСТЕРЕЖЕНИЕ

Не подключайте и не отключайте интерфейсные кабели (и не используйте коммутационную коробку), когда в принтер или компьютер подается напряжение питания. Это может вызвать повреждения интерфейсной схемы в принтере или компьютере, на которые не распространяется действие гарантии.

2.4.2 Настройки интерфейсов

Вы можете установить различные настройки интерфейсов принтера через пункт **Interface (Интерфейс)** в меню **Settings (Настройки)**. Подробная информация приведена [Interface \(Интерфейс\)](#) в главе 4 «Управление и конфигурация».

2.5 Подключение провода питания

ПРЕДУПРЕЖДЕНИЕ

- Не прикасайтесь к кнопке включения питания, а также не присоединяйте и не отсоединяйте провод питания мокрыми руками. Это может вызвать электрический удар.
- Всегда соединяйте заземляющий провод с клеммой для заземления. Невыполнение этого требования может привести к электрическому удару.

Примечание

- Прилагаемый провод питания предназначен только для данного принтера.
- Не используйте прилагаемый провод питания с другими устройствами.

- 1** Соедините провод питания с гнездом для подачи переменного напряжения , находящимся на задней панели принтера.

Обратите внимание на ориентацию разъема. Удерживая принтер одной рукой, вставьте разъем до упора.

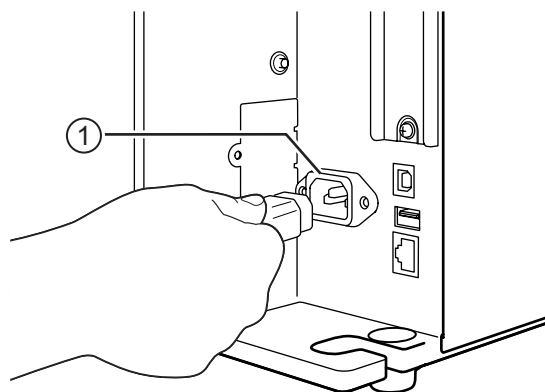

- 2** Вставьте вилку провода питания в розетку с переменным напряжением.

Убедитесь в том, что напряжение вашей местной электрической сети находится в диапазоне от 100 до 240 Вольт, а его частота – в диапазоне от 50 до 60 Гц. Если напряжение вашей местной электрической сети выходит из указанного диапазона, обратитесь к вашему дистрибьютору или в центр технической поддержки SATO.

*Форма вилки питания зависит от региона, в котором совершена покупка.

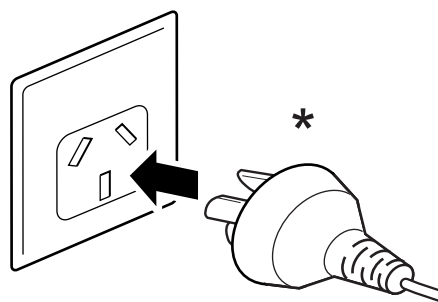

Примечание

Данное изделие также предназначено для подключения к системе распределения питания для ИТ-оборудования с напряжением между фазами 230 В.

2.6 Включение и выключение питания принтера

ПРЕДУПРЕЖДЕНИЕ

Не прикасайтесь к кнопке включения питания, а также не присоединяйте и не отсоединяйте провод питания мокрыми руками. Это может вызвать электрический удар.

2.6.1 Включение питания принтера

- 1 Чтобы включить питание принтера, нажмите кнопку питания  и удерживайте ее нажатой в течение более чем одной секунды.

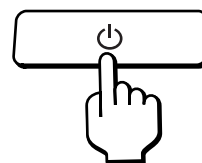

- 2 На дисплее появляется надпись **ONLINE (сетевой)**, загорается синий индикатор.



2.6.2 Выключение питания принтера

- 1 Перед выключением принтера убедитесь в том, что он находится в автономном режиме.
Если на дисплее отображается надпись **Online (Сетевой)**, нажмите кнопку , чтобы перевести принтер в Автономный режим.



- 2 Чтобы выключить питание принтера, нажмите кнопку питания  и удерживайте ее нажатой в течение более двух секунд.

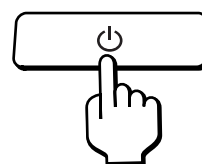

2.7 Подготовка принтера к работе (руководство по вводу в эксплуатацию)

При первом включении питания принтера после его покупки на дисплее отображается руководство по вводу в эксплуатацию. Руководство по вводу в эксплуатацию – это функция, помогающая вам выполнить начальную настройку принтера, то есть установить дату и время, а также установить ленту и носитель.

Вы можете отменить руководство по вводу в эксплуатацию и настроить принтер позже с помощью меню.

*После установки (опционального) комплекта RTC (часы реального времени) отображаются экраны установки часового пояса, даты и времени.

2.7.1 Начальный экран

При первом включении питания принтера отображается экран ввода в эксплуатацию.

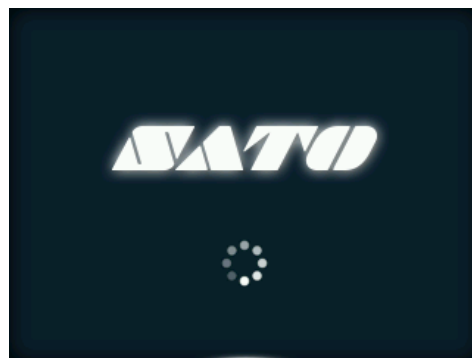

2.7.2 Выбор языка

Выберите язык дисплея.
Выберите язык кнопками ▲ / ▼, затем нажмите правую программируемую кнопку или кнопку ← для подтверждения.

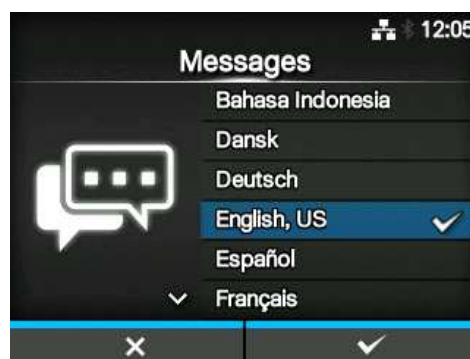

2.7.3 Установка региона при использовании опционального комплекта RTC

Установите регион (часовой пояс).
Выберите регион кнопками ▲ / ▼, затем нажмите правую программируемую кнопку или кнопку ← для подтверждения.

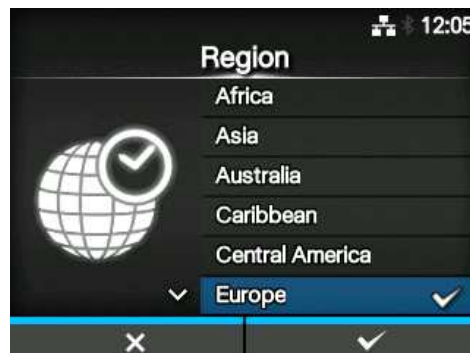

2.7.4 Установка города при использовании опционального комплекта RTC

Установите город (часовой пояс).
Выберите город кнопками ▲ / ▼, затем нажмите правую программируемую кнопку или кнопку ← для подтверждения.



2.7.5 Установка даты при использовании опционального комплекта RTC

Установите дату.
Выберите значение кнопками ▲ / ▼; перемещайте курсор кнопками ◀ / ▶. После завершения установки даты нажмите правую программируемую кнопку или кнопку ← для подтверждения.

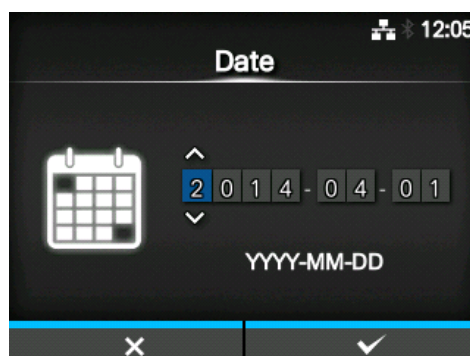

2.7.6 Установка времени при использовании опционального комплекта RTC

Установите время.

Выберите значение кнопками ▲ / ▼ ;
перемещайте курсор, используя кнопки ◀ / ▶ .
После завершения установки времени нажмите
правую программируемую кнопку или кнопку
← для подтверждения.

Примечание

Время устанавливается в 24-часовом формате.

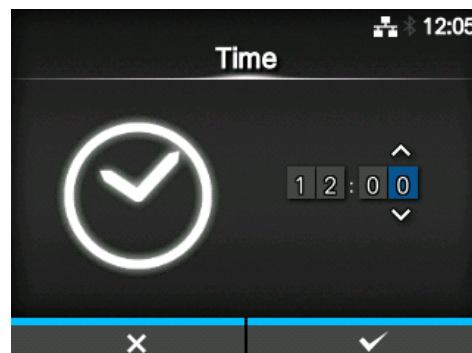

2.7.7 Установка метода печати

Определите, что следует использовать для
печати – ленту или носитель для прямой
термопечати.

Доступные опции:

- **Use Ribbon (Используйте ленту):**
Печать с использованием ленты.
- **Direct Thermal (Прямая термопечать):**
Печать с использованием носителя для
прямой термопечати.

Выберите метод печати кнопками ▲ / ▼ , затем
нажмите правую программируемую кнопку или
кнопку ← для подтверждения.

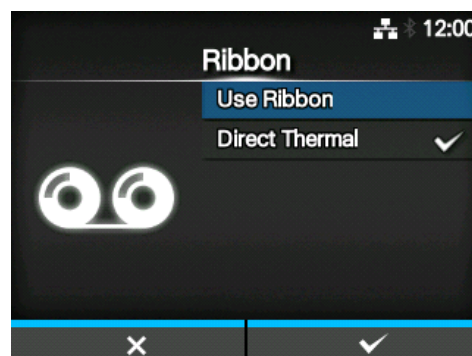

2.7.8 Установка ленты

Установите ленту.

*Отображается в случае выбора **Use Ribbon (Используйте ленту)** при установке метода печати.

Вы можете изучить метод установки ленты с помощью видеоруководства. Нажмите кнопку , чтобы просмотреть видеоруководство.

Нажмите кнопку , чтобы остановить видеоруководство и вернуться к предыдущему экрану.

После завершения установки ленты нажмите правую программируемую кнопку, чтобы перейти к следующему экрану.

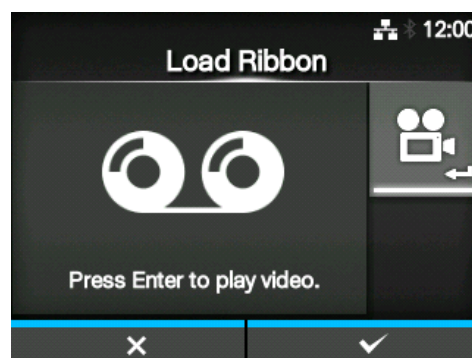



2.7.9 Установка типа датчика носителя

Задайте тип датчика для обнаружения носителя.

Доступные опции:

- **None (Ничего)**: Выключите датчик носителя.
- **Gap (Зазор)**: Используйте датчик передающего типа.
- **I-Mark**: Используйте датчик отражательного типа.

Выберите тип датчика носителя кнопками  / , затем нажмите правую программируемую кнопку или кнопку  для подтверждения.

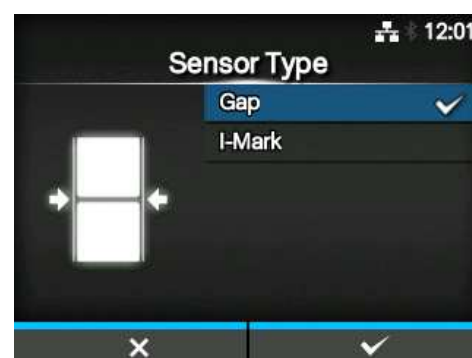

2.7.10 Установка носителя

Установите носитель.



Вы можете изучить метод установки носителя с помощью видеоруководства.

Нажмите кнопку , чтобы выбрать видеорежим.

Примечание (только для CL4NX)

Если вы используете модель для печати без подложки, видео демонстрируется сразу после нажатия кнопки .

Появляется экран выбора видео для воспроизведения. (Не предлагается для модели CL4NX для печати без подложки.)

Выберите видео для воспроизведения кнопками  / , затем нажмите правую программируемую кнопку или кнопку , чтобы воспроизвести видео.

Доступные опции:

Опции различаются в зависимости от модели принтера.

Стандартная модель и модель с резаком

- **Roll (Рулон):** Демонстрируется видео о том, как загрузить рулон носителя.
- **Fanfold (Фальцовка):** Демонстрируется видео о том, как загрузить фальцованный носитель.

Модель с устройством подачи

- **Dispenser (Устройство подачи):** Демонстрируется видео о том, как удалять подложку из принтера.
- **Rewinder (Перематыватель):** Демонстрируется видео о том, как перематать подложку обратно в принтер.

Нажмите кнопку , чтобы остановить видео и вернуться к предыдущему экрану.

После завершения установки носителя нажмите правую программируемую кнопку, чтобы перейти к следующему экрану.

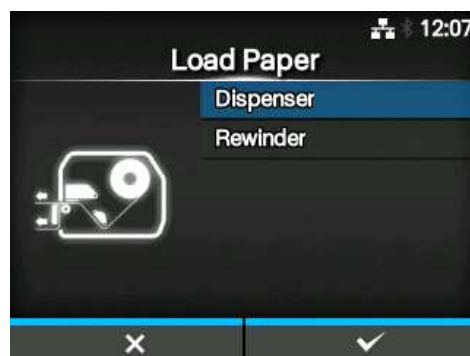
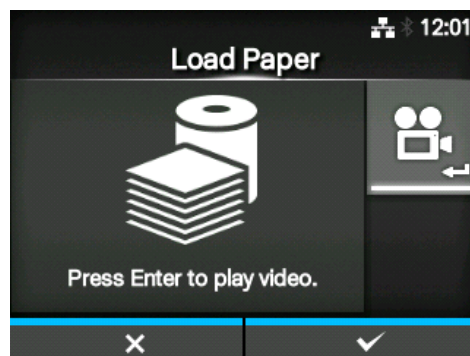

2.7.11 Экран подтверждения

Этот экран отображается после завершения руководства по вводу в эксплуатацию. Если вы хотите, чтобы при следующем запуске устройства было продемонстрировано руководство по вводу в эксплуатацию, нажмите левую программируемую кнопку. В противном случае нажмите правую программируемую кнопку.

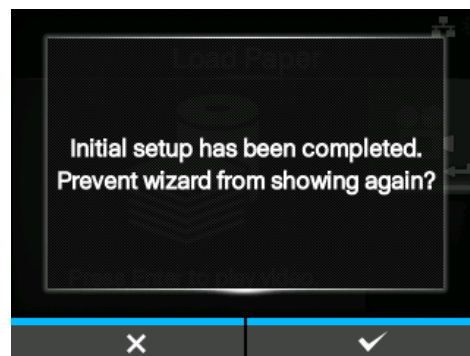

Когда вы нажимаете одну из программируемых кнопок, принтер автоматически подает носитель (к позиции печатающей головки) и переключается в сетевой режим.

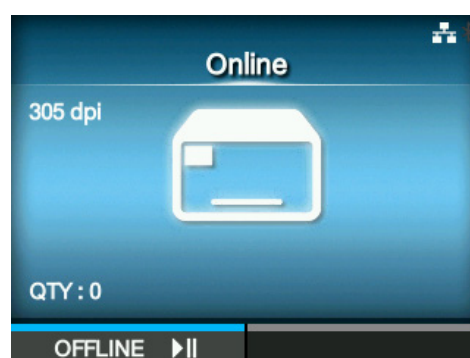

Примечание

Вы можете включить или выключить руководство по вводу в эксплуатацию в пункте **Startup Guide (Руководство по вводу в эксплуатацию)** меню Tools (Инструменты).

2.7.12 Отмена руководства по вводу в эксплуатацию

Вы можете отменить руководство по вводу в эксплуатацию в любое время. При нажатии левой программируемой кнопки на экране настроек появляется экран на правой стороне. Выберите, показывать или нет руководство по вводу в эксплуатацию во время следующего запуска, и нажмите правую программируемую кнопку, чтобы подтвердить. Чтобы отменить и вернуться к настройке с использованием руководства по вводу в эксплуатацию, нажмите левую программируемую кнопку.

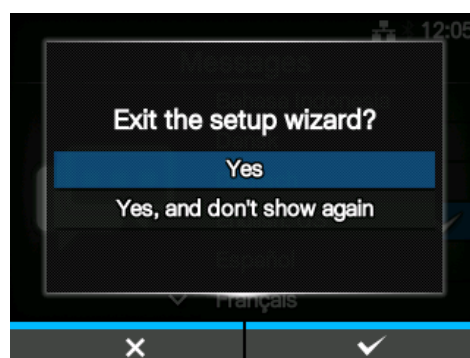

Примечание

- Вы можете разрешить или запретить руководство по вводу в эксплуатацию в пункте **Startup Guide (Руководство по вводу в эксплуатацию)** меню Tools (Инструменты).
- Даже если вы отмените руководство по вводу в эксплуатацию во время его воспроизведения, принтер сохраняет измененные вами настройки.

This page is intentionally left blank.

3

Загрузка ленты и носителя

Данный принтер поддерживает два типа печати – термотрансферную печать и прямую термопечать. Термотрансферная печать – это метод печати, при котором краситель переносится с ленты на носитель с использованием тепла принтерной головки. Прямая термопечать – это метод печати, позволяющий при котором тепло принтерной головки обеспечивает «проявление» цвета на термобумаге. Если вы используете носитель для прямой термопечати, лента не требуется.

3.1 Проверка красящей стороны ленты

Существуют два способа намотки ленты. Намотка «красящей стороной наружу» означает, что краситель находится на наружной стороне, а намотка «красящей стороной внутрь» означает, что краситель находится на внутренней стороне. Данный принтер поддерживает оба способа намотки. Вы можете изучить сторону ленты с красителем, используя следующую процедуру:

- 1** Расположите наружную сторону ленты на носителе (чтобы они касались друг друга).
- 2** Поцарапайте внутреннюю сторону ленты ногтем или заостренным предметом.
- 3** Если на носителе остался след, краситель нанесен на наружную сторону ленты.

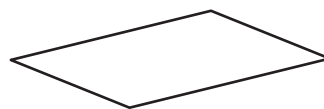
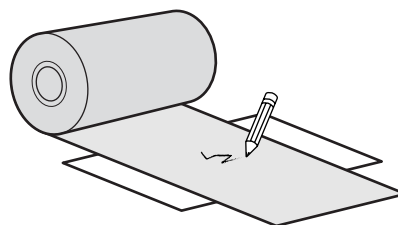

Краситель нанесен на внутреннюю сторону.
(Лента, намотанная красящей стороной внутрь)

Краситель нанесен на наружную сторону.
(Лента, намотанная красящей стороной наружу)



3.2 Загрузка ленты

Чтобы обеспечить оптимальное качество печати, используйте в принтере оригинальные носитель и ленту.

ПРЕДОСТЕРЕЖЕНИЕ

- Печатающая головка и окружающая ее область остаются горячими после печати. Не прикасайтесь к ним, чтобы не обжечься.
- Прикосновение к краю печатающей головки голой рукой может привести к травме.

Путь ленты показан на правом рисунке.

-  Лента, намотанная красящей стороной внутрь
-  Лента, намотанная красящей стороной наружу

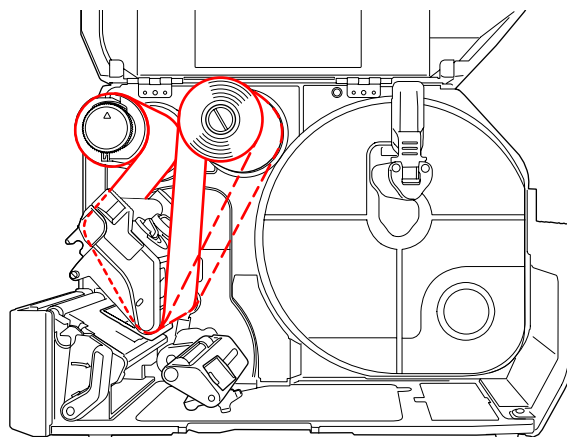

Примечание

Вы также можете изучить наклейку на внутренней стороне верхней крышки.

1 Откройте верхнюю крышку .

ПРЕДОСТЕРЕЖЕНИЕ

Откройте верхнюю крышку полностью, чтобы предотвратить ее случайное падение.

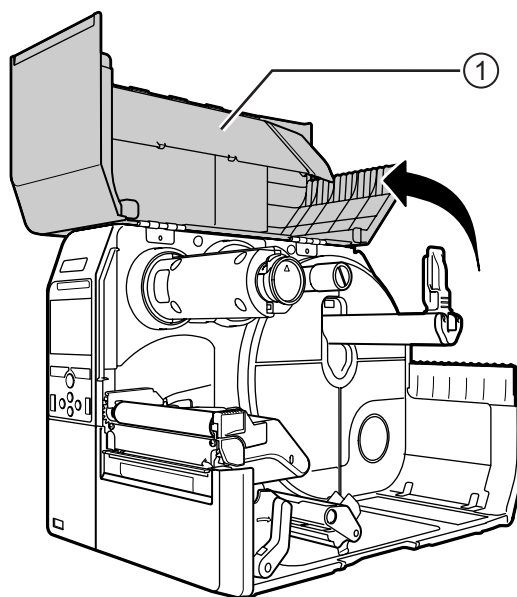

2 Втолкните вал обратной перемотки ленты ② до конца внутрь.

При наличии ленты на валу обратной перемотки ленты удалите ее.

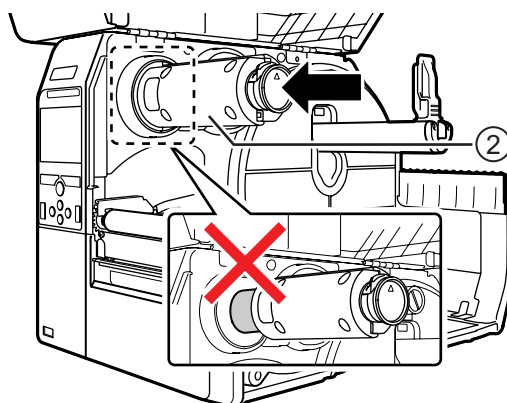

3 Переместите рычаг блокировки головки ③ назад.

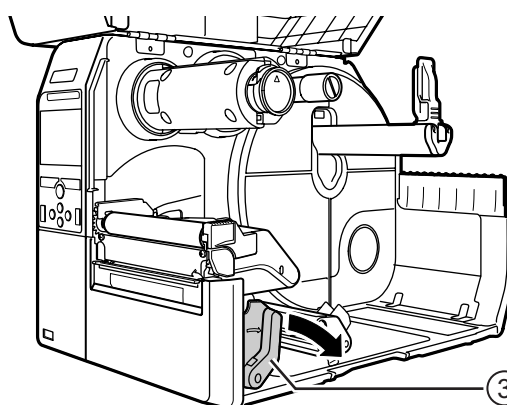

4 Загрузите ленту ④ на вал подачи ленты ⑤.

Отметив направление намотки, вставьте ленту до конца внутрь.

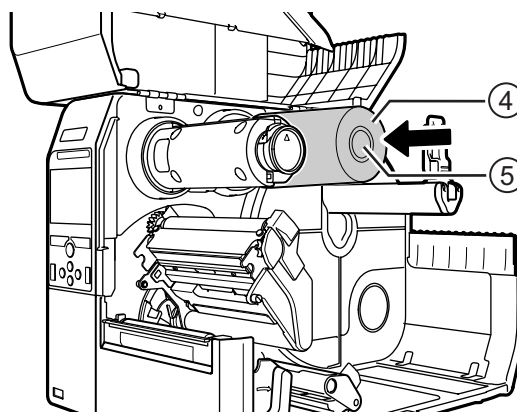

5 После **вала подачи ленты** ⑤ пропустите ленту под **печатающей головкой** ⑥.

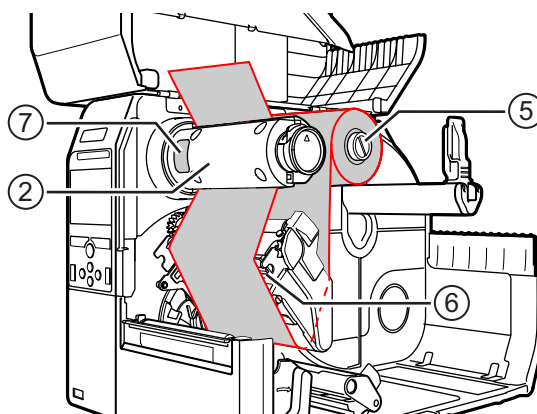

6 Намотайте ленту против часовой стрелки на **вал обратной перемотки ленты** ② и **зажим ленты** ⑦.
Поверните вал обратной перемотки ленты против часовой стрелки на несколько оборотов, чтобы намотать ленту.

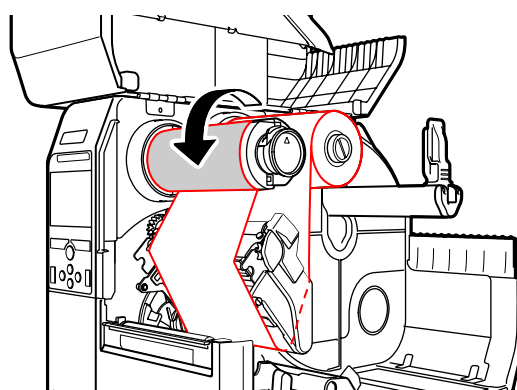

7 Если носитель уже загружен, нажмите на **печатающую головку** сверху вниз до блокировки **рычага блокирования головки**.
Если носитель не загружен, продолжите, используя [Раздел 3.5 Загрузка носителя](#).

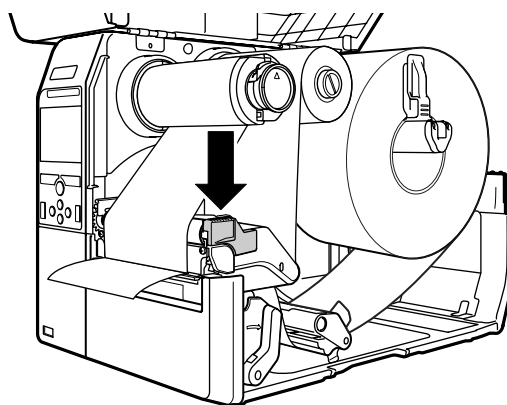

8 Закройте **верхнюю крышку**.

3.3 Удаление ленты

- 1** Нажмите выступ ① на конце вала обратной перемотки ленты, чтобы вытащить его.
- 2** Потяните, чтобы удалить использованную ленту с вала обратной перемотки ленты.
- 3** Втолкните вал обратной перемотки ленты до конца внутрь.

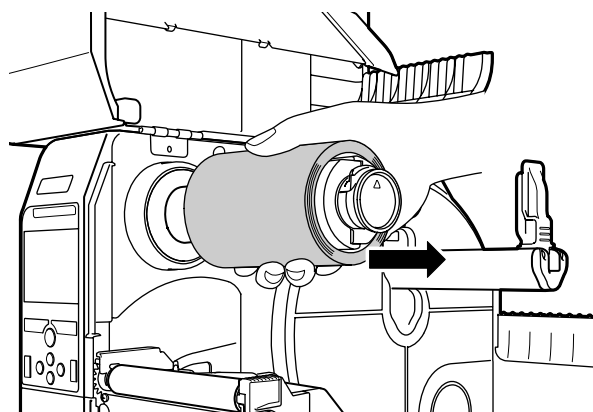
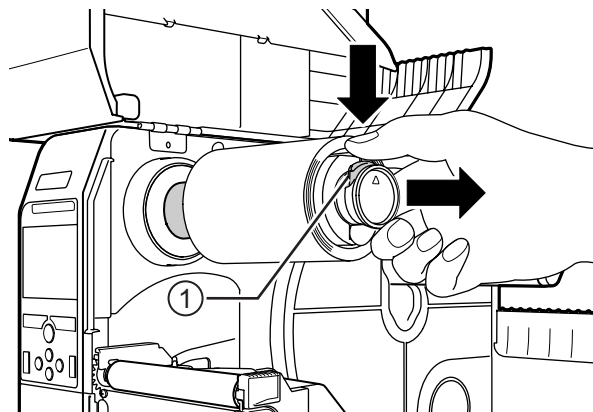

3.4 Пригодный для использования носитель

Данный принтер может печатать на носителях двух типов – на рулонном носителе и фальцованном носителе. Принтер использует датчики, чтобы обнаруживать I-marks или зазоры на носителе и благодаря этому точно позиционировать отпечаток.

		
Этикетка с I-mark	Этикетка с зазором	Журнальная бумага с I-mark/этикетка без подложки (только CL4NX)

3.4.1 Регулировка положения датчика носителя

При использовании нестандартного носителя (например, носителя с печатью на нижней стороне или носителя особой формы) датчик носителя не может правильно обнаружить I-mark или зазор носителя. В таком случае отрегулируйте положение датчика носителя так, чтобы он правильно обнаруживал I-mark или зазор.

Переместите датчик носителя в такое положение, где он может обнаруживать I-mark или зазор носителя.

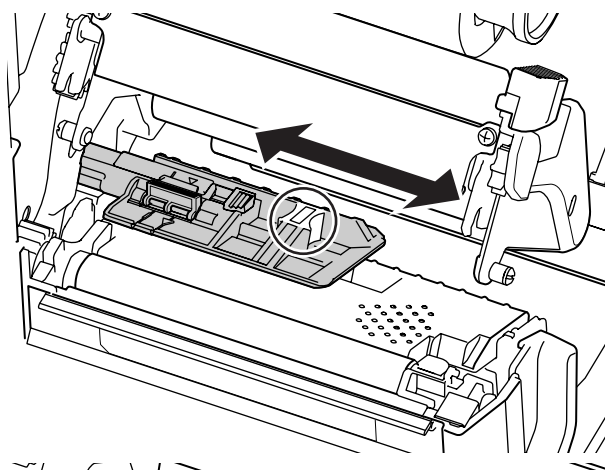

Датчик I-mark находится под знаком □, а датчик зазора находится под знаком ▽.

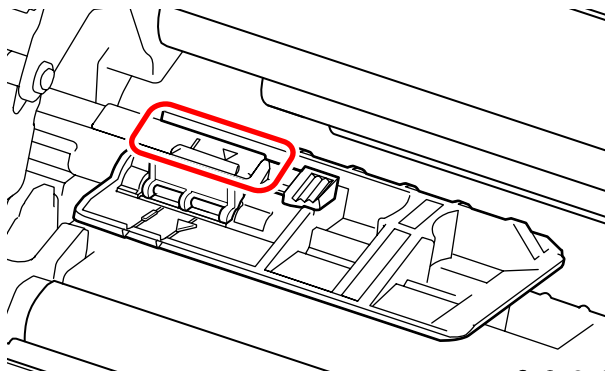

3.5 Загрузка носителя



Чтобы обеспечить оптимальное качество печати, используйте в принтере оригинальные носитель и ленту.

ПРЕДОСТЕРЕЖЕНИЕ

- Печатающая головка и окружающая ее область остаются горячими после печати. Не прикасайтесь к ним, чтобы не обжечься.
- Прикосновение к краю печатающей головки голой рукой может привести к травме.

3.5.1 Загрузка рулона носителя

Путь носителя показан на правом рисунке. При загрузке носителя убедитесь в том, что его запечатываемая сторона находится наверху.

-  Носитель, намотанный запечатываемой стороной внутрь
-  Носитель, намотанный запечатываемой стороной наружу

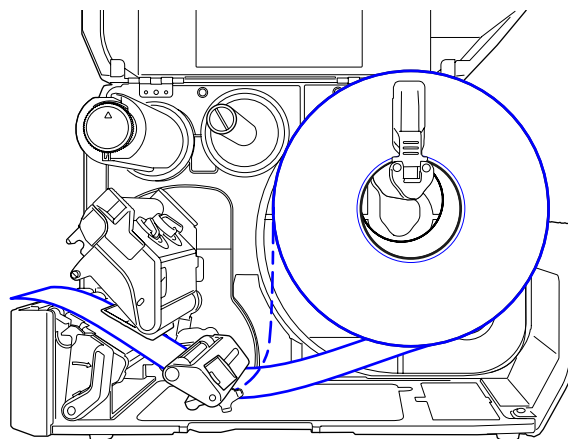

- 1 Откройте верхнюю крышку.

ПРЕДОСТЕРЕЖЕНИЕ

Откройте верхнюю крышку полностью, чтобы предотвратить ее случайное падение.

- 2 Переместите **рычаг блокирования головки** назад, чтобы разблокировать печатающую головку.

3 Вытащите направляющую держателя носителя ① и направляющую носителя ② из принтера.

Поверните ручку ③ против часовой стрелки, чтобы разблокировать направляющую носителя.

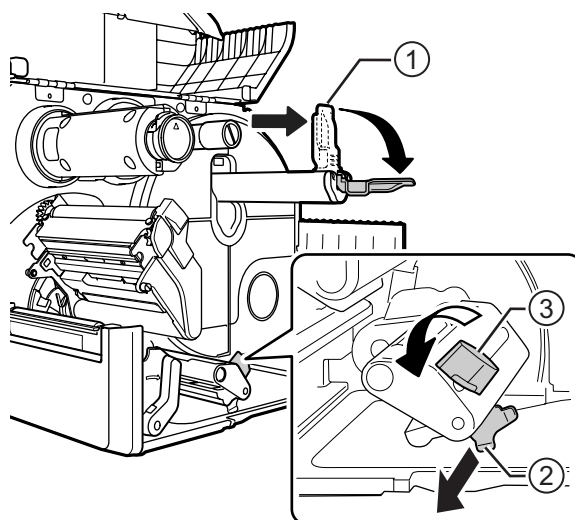

4 Загрузите носитель в держатель носителя ④. Убедитесь в том, что рулон носителя полностью установлен в принтер.

5 Слегка прижмите направляющую держателя носителя ① к рулону носителя.

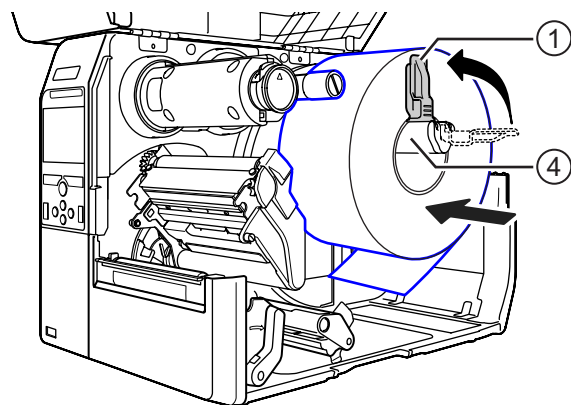

6 Пропустите носитель под амортизатором носителя ⑤ и направляющей датчика носителя ⑥.

Проследите за тем, чтобы конец носителя выходил из передней части принтера.

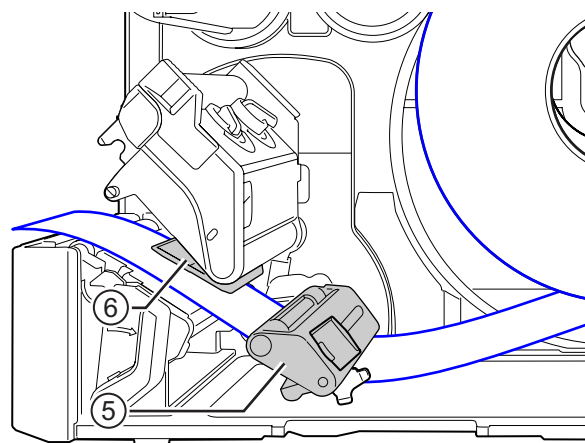

- 7** Нажмите на **печатающую головку** до блокирования **рычага блокирования головки**.
- 8** Слегка прижмите **направляющую носителя** ② к концу носителя, затем поверните **ручку** ③, чтобы заблокировать направляющую носителя.
- 9** Закройте **верхнюю крышку**.
- 10** После загрузки носителя и ленты выполните тестовую печать, чтобы убедиться в правильности загрузки носителя.
Указания относительно выполнения проверки печати приведены в меню **Test Print** в Разделе 4.4.5 меню «Инструменты».

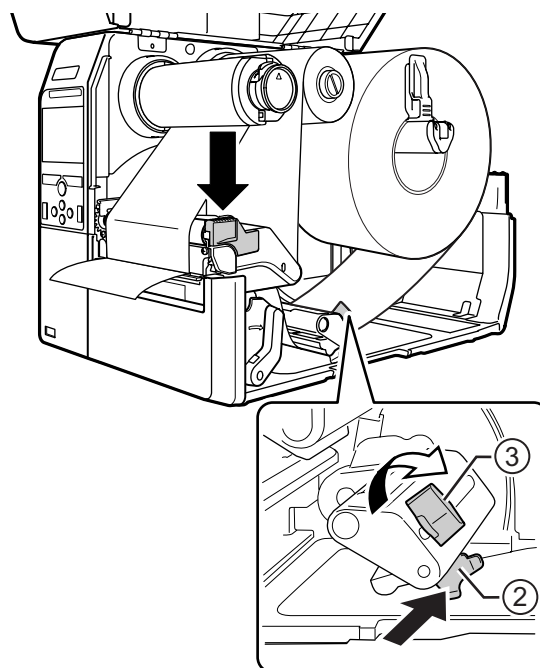



⚠ ПРЕДОСТЕРЕЖЕНИЕ

Закрывайте верхнюю крышку осторожно, чтобы не зажать ваши пальцы.

3.5.2 Загрузка фальцованного носителя

Положите фальцованный носитель на ровную поверхность, затем загрузите носитель с задней стороны принтера или через отверстие для носителя в нижней части принтера.

Путь носителя показан на правом рисунке. При загрузке носителя убедитесь в том, что его запечатываемая сторона смотрит вверх. Чтобы загрузить носитель, пропустите его через отверстие и выполните шаги 5 - 10 **Раздел 3.5.1 Загрузка рулона носителя**.

-  Загрузите носитель с задней стороны принтера.
-  Загрузите носитель с нижней стороны принтера.

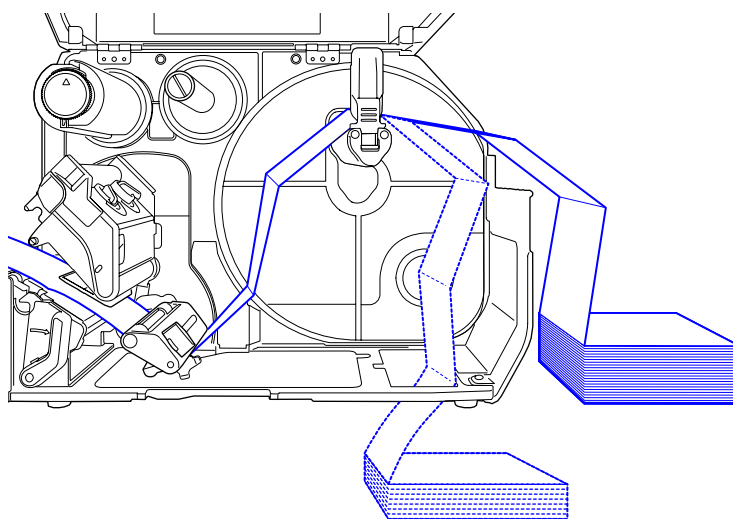

Примечание

При частом замятии носителя после его загрузки с нижней стороны принтера загружайте носитель с задней стороны принтера.

3.5.3 Загрузка носителя при использовании опционального резака

Чтобы загрузить носитель, выполните процедуры, описанные в [Раздел 3.5.1 Загрузка рулона носителя](#) или [Раздел 3.5.2 Загрузка фальцованного носителя](#).

Если модель оснащена резак, потяните **выступ** ① **резака** в указанном направлении, затем откройте рычагом резак и пропустите через него носитель.

После загрузки носителя закройте рычаг открытия резака и нажмите **выступ** ① в обратном направлении, чтобы заблокировать его.

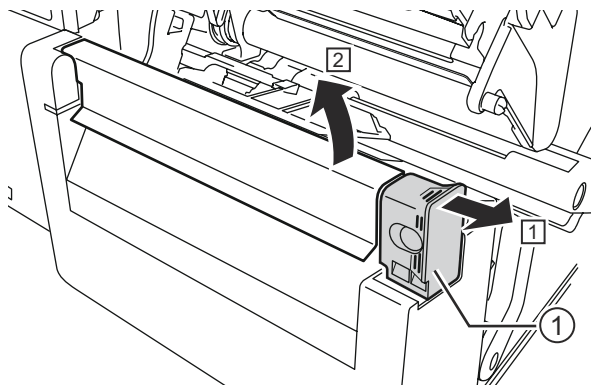

ПРЕДОСТЕРЕЖЕНИЕ

Не прикасайтесь к лезвию резака.

3.5.4 Загрузка носителя при использовании опционального устройства подачи и отверстия для выхода пустой подложки.

В данном разделе описаны процедуры подачи этикеток и удаления подложки из принтера.

1 Чтобы загрузить носитель, см. шаги 1-6 в [Раздел 3.5.1 Загрузка рулона носителя](#).

2 Нажмите **выступ** ① в передней части принтера, чтобы открыть **устройство подачи** ②.

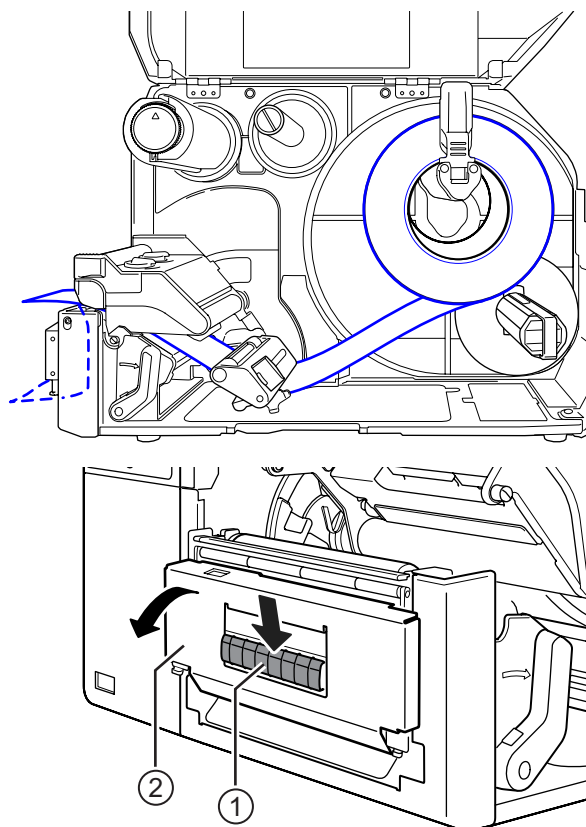

- 3** Удалите этикетки длиной примерно 30 см (11,8") ③ с подложки ④, затем пропустите подложку ④ через отверстие устройства подачи к наружной стороне принтера.
- 4** Расположите вал устройства подачи ⑤ по центру этикетки.
- 5** Закройте устройство подачи.
- 6** Закройте печатающую головку и верхнюю крышку.

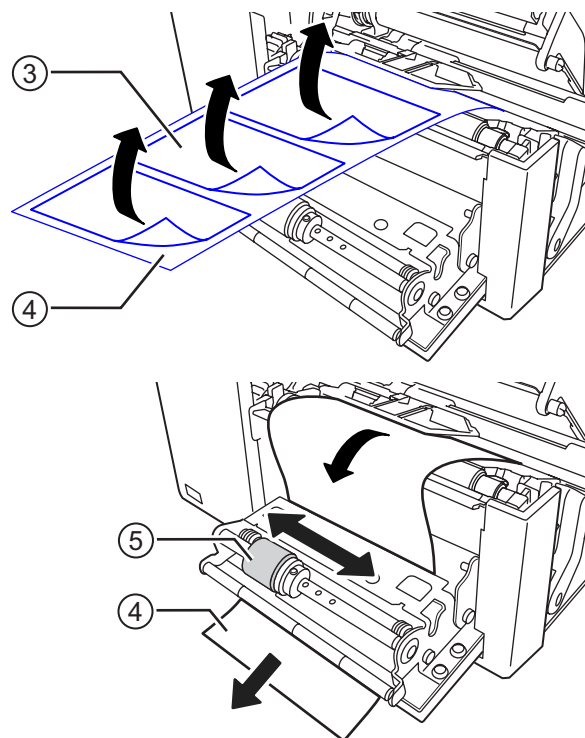

3.5.5 Загрузка носителя при использовании опционального устройства подачи и перематывателя подложки

В данном разделе описаны процедуры подачи этикетки и обратной перематки подложки в принтере.

Путь носителя показан на правом рисунке.

-  Этикетка
-  Подложка

- 1** Чтобы загрузить носитель, см. шаги 1-7 в [Раздел 3.5.1 Загрузка рулона носителя](#).
- 2** Нажмите **выступ** ① в передней части принтера, чтобы открыть **устройство подачи** ②.

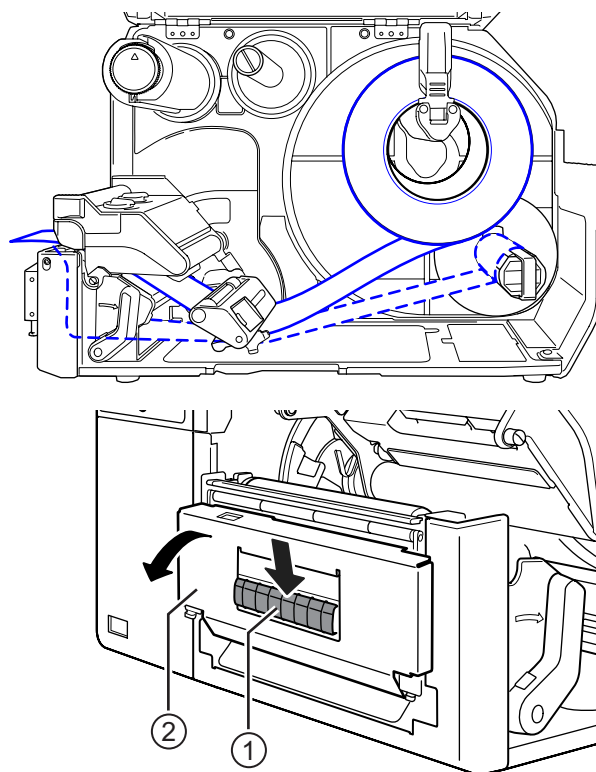

3 Удалите этикетки длиной примерно 80 см (31,5") ③ с подложки ④, затем пропустите подложку ④ через отверстие **устройства подачи** к внутренней стороне принтера.

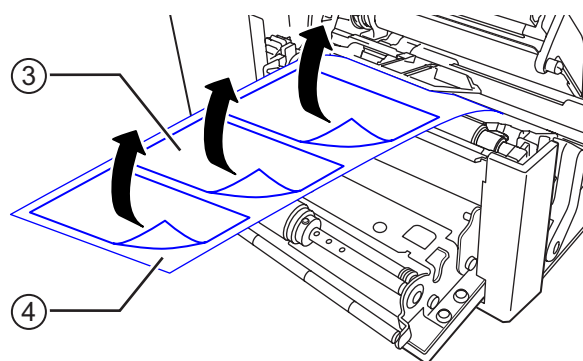

4 Расположите **вал устройства подачи** ⑤ по центру этикетки.

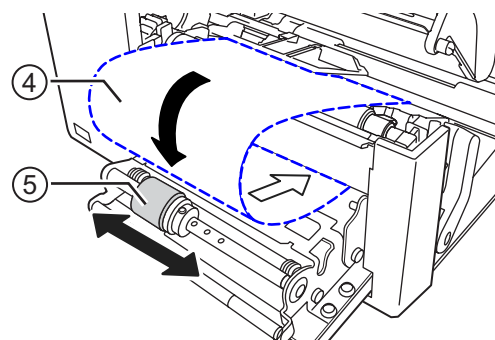

5 Пропустите подложку ④ под **перематывателем подложки** ⑥, затем закрепите его **зажимом** ⑦.

6 Поверните **перематыватель подложки** ⑥ рукой против часовой стрелки, чтобы намотать подложку.

7 Закройте **устройство подачи**.

8 Закройте **печатающую головку** и **верхнюю крышку**.

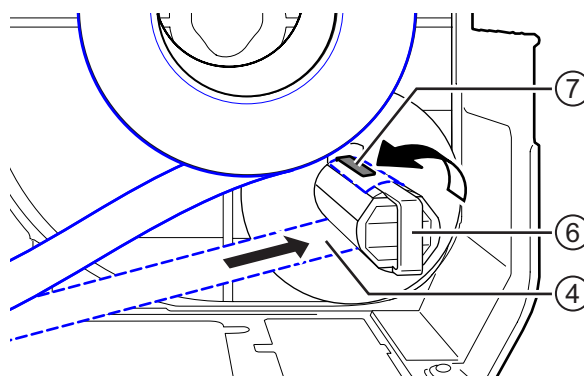

3.5.6 Удаление подложки с перематывателя

1 Отведите зажим ① от принтера и затем потяните, чтобы удалить подложку ②.

2 Установите зажим в исходное положение.

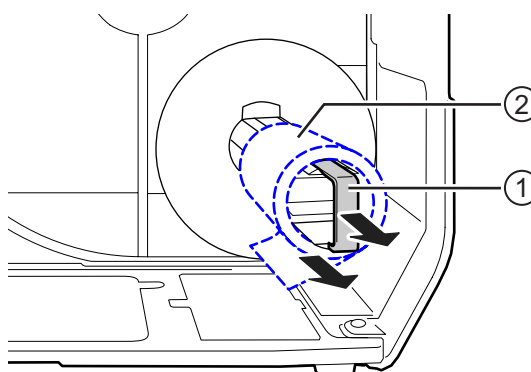

4

Управление и настройка

Дисплей данного принтера может меняться в зависимости от режимов следующим образом:

- Сетевой режим: см. [Раздел 4.1.1 Сетевой режим / автономный режим](#).
- Автономный режим: см. [Раздел 4.1.1 Сетевой режим / автономный режим](#).
- Дисплей ошибок: см. [Раздел 4.1.3 Пиктограмма ошибки](#).
- Режим настроек: см. [Раздел 4.2 Режим настроек](#).

4.1 Дисплей и управление

4.1.1 Сетевой режим / автономный режим

В сетевом режиме вы можете выполнять задание печати.

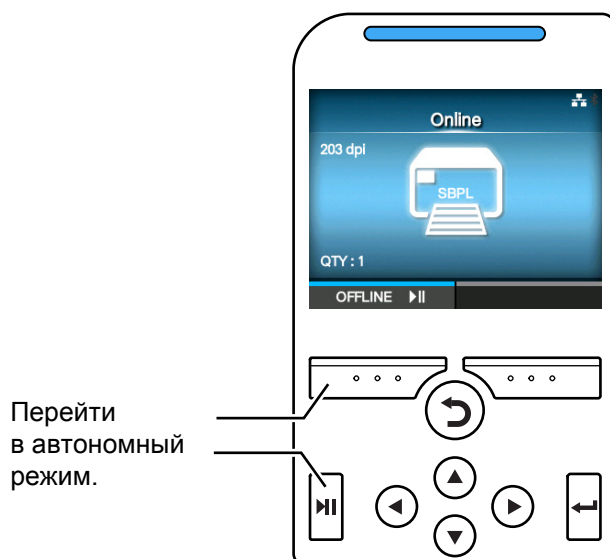

В автономном режиме задание печати останавливается.

Вы можете отменить задание печати, подать носитель или перейти в режим настроек.

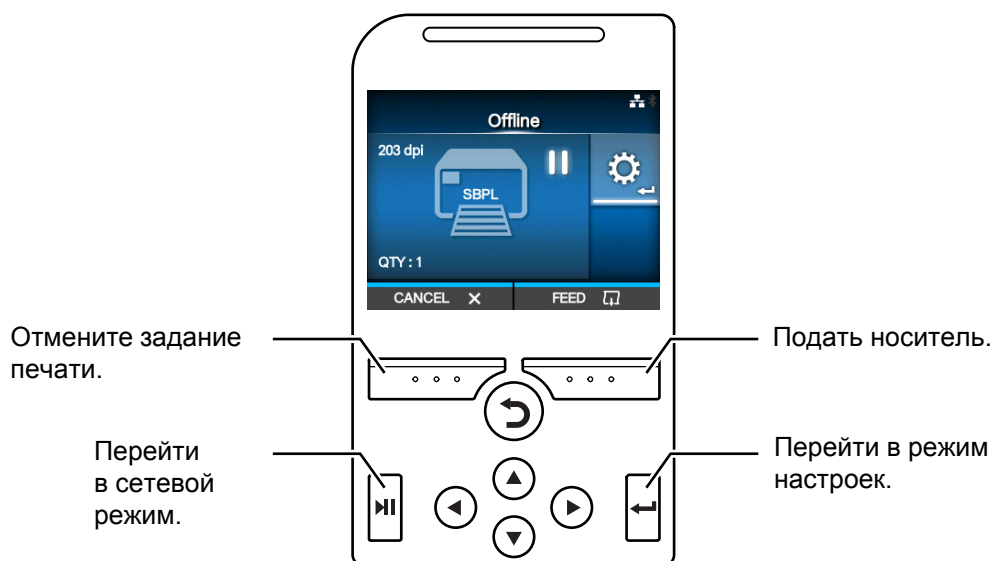

4.1.2 Пиктограмма состояния









Пиктограммы на панели состояния дисплея указывают состояние принтера.



Пиктограммы состояния

- Состояние интерфейса передачи информации



Пиктограмма	Описание
	Bluetooth активирован, но не подключен.
	Bluetooth активирован и подключен.
	Сетевой канал активирован, но не подключен.
	Сетевой канал активирован и подключен.
	Не подключен к серверу времени NTP.
	Wi-Fi не подключен.
	Wi-Fi подключен. Уровень сигнала: 1
	Wi-Fi подключен. Уровень сигнала: 2
	Wi-Fi подключен. Уровень сигнала: 3
	Wi-Fi подключен. Уровень сигнала: 4

Пиктограмма	Описание
	Wi-Fi Direct не подключен.
	Wi-Fi Direct подключен. Уровень сигнала: 1
	Wi-Fi Direct подключен. Уровень сигнала: 2
	Wi-Fi Direct подключен. Уровень сигнала: 3
	Wi-Fi Direct подключен или принтер настроен для работы в качестве точки доступа. Уровень сигнала: 4
	Принтер подключен к порту USB хост-компьютера.
	Ожидание внешнего входного/выходного сигнала.
	Включен режим RFID (только CL4NX).



- Состояние USB-памяти

Пиктограмма	Описание
	USB-память подключена.





- Состояние задания печати

Пиктограмма	Описание
	Ожидание удаления носителя
	Приближается конец ленты.
	Обнаружена ошибка команды.
	Приемный буфер почти заполнен.

4 Управление и настройка

Пиктограмма	Описание
	Обнаружена неисправность печатающей головки.
	Обнаружена несовместимая печатающая головка.

- Состояние технического обслуживания

Пиктограмма	Описание
	Очистите печатающую головку или опорный валик.
	Замените печатающую головку.
	Замените опорный валик.
	Замените резак.

4.1.3 Пиктограмма ошибки

Когда возникает ошибка принтера, состояние ошибки отображается на экране посредством пиктограммы.

Если произошла ошибка, вы можете выполнить следующие операции:

- Перейти в сетевой режим.
- Отменить ошибку.
- Подать носитель.
- Перейти в режим настроек.
- Запустить видеоруководство.





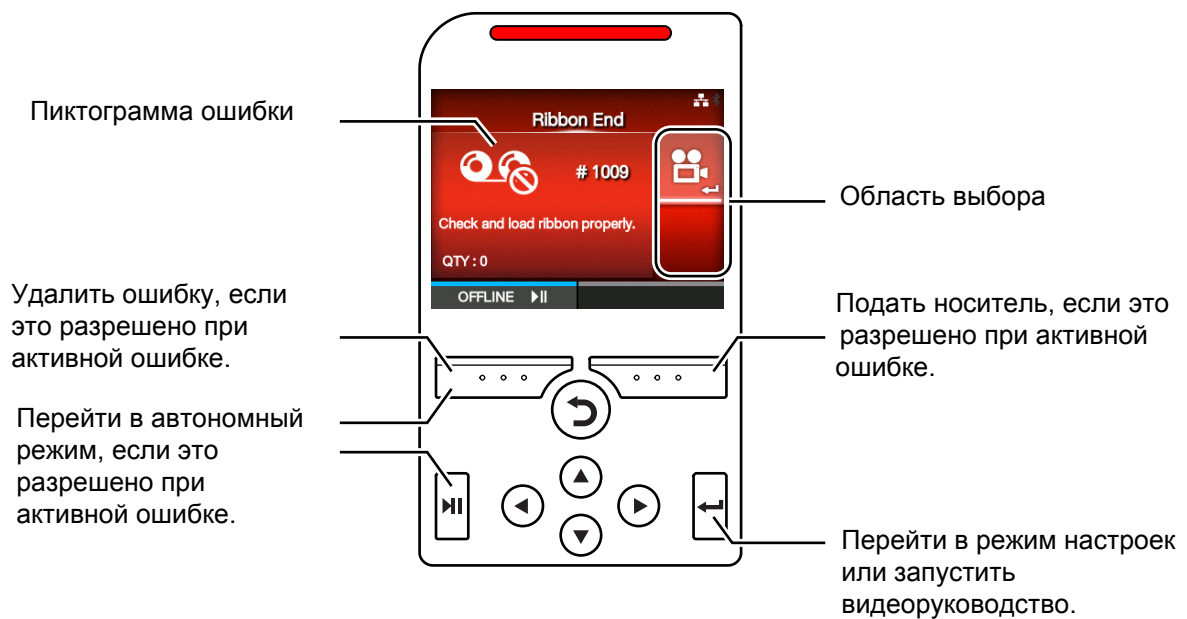



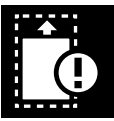

Примечание

Доступные операции зависят от ситуации.



- Пиктограмма ошибки

Пиктограмма	Описание
	Обнаружен «Конец этикеток» или «Конец носителя».
	Обнаружен конец ленты.

Пиктограмма	Описание
	Данные печати превышают формат носителя.
	Обнаружена ошибка датчика.
	Печатающая головка разблокирована.
	Обнаружена ошибка печатающей головки.
	Обнаружена ошибка передачи информации.
	Переполнение приемного буфера.
	Обнаружена ошибка ВСС (кода проверки блоков).
	Обнаружена ошибка CRC.
	Обнаружена ошибка резака.
	USB-память недоступна или на ней отсутствует свободное пространство.
	Программная ошибка или сбой записи в память.
	Обнаружена ошибка календаря.

Пиктограмма	Описание
	Чтение/запись информации в/с RFID-метку(и) не выполнены (только CL4NX).
	Задание печати без команды RFID отправлено в метку RFID.
	Обнаружена ошибка настройки беспроводной ЛВС.
	Обнаружена ошибка принтера.
	Температура печатающей головки превысила допустимый диапазон.
	Модуль RFID неисправен (только CL4NX).
	Модуль Bluetooth неисправен.
	Аутентификация с сервером не выполнена.
	Таймаут аутентификации с сервером.
	Обнаружено зажатие бумаги.



4.1.4 Видеоруководство

Принтер содержит следующие видеоруководства, демонстрирующие операции с принтером.

№	Видеоруководство	Показать видео из		
		Экрана ошибки	Руководство по вводу в эксплуатацию	Информационного меню
1	Загрузка рулона носителя (стандарт)	-	Возможно	Возможно
2	Загрузка рулона носителя (резак)	-	Возможно	Возможно
3	Загрузка рулона носителя (без подложки) (только CL4NX)	-	Возможно	Возможно
4	Загрузка рулона носителя (устройство подачи)	-	Возможно	Возможно
5	Загрузка рулона носителя (устройство подачи с перематывателем)	-	Возможно	Возможно
6	Загрузка фальцованного носителя (стандарт)	-	Возможно	Возможно
7	Загрузка фальцованного носителя (резак)	-	Возможно	Возможно
8	Загрузка ленты	-	Возможно	Возможно
9	Замена рулона носителя (стандарт)	Возможно	-	Возможно
10	Замена рулона носителя (резак)	Возможно	-	Возможно
11	Замена рулона носителя (без подложки) (только CL4NX)	Возможно	-	Возможно
12	Замена рулона носителя (устройство подачи)	Возможно	-	Возможно
13	Замена рулона носителя (устройство подачи с перематывателем)	Возможно	-	Возможно
14	Замена фальцованного носителя (стандарт)	Возможно	-	Возможно
15	Замена фальцованного носителя (стандарт)	Возможно	-	Возможно
16	Замена ленты	Возможно	-	Возможно
17	Замена печатающей головки	-	-	Возможно
18	Замена опорного валика	-	-	Возможно
19	Очистка	-	-	Возможно

Вы можете воспроизвести видеоруководство, используя следующие процедуры:

- **Чтобы воспроизвести видеоруководство из экрана ошибки**

- 1** Чтобы воспроизвести видео, нажмите на экране ошибки кнопку  .
Если существуют дополнительные видеоруководства, нажимайте кнопки со стрелками, чтобы выбрать видеоруководство, затем нажмите кнопку  .
Начнется воспроизведение видеоруководства.

- 2** Выполните процедуры для устранения ошибки согласно видеоруководству.



- Чтобы получить доступ к видеоруководству в сетевом режиме:

1 Нажмите кнопку **▶||** в сетевом режиме.
Принтер переходит в автономный режим.



2 Нажмите кнопку **←**.
Принтер переходит в режим настроек.



3 Выберите **Information (Сведения)** с помощью кнопок **◀/▶**.

4 Нажмите кнопку **←**.
Отображается список пунктов.

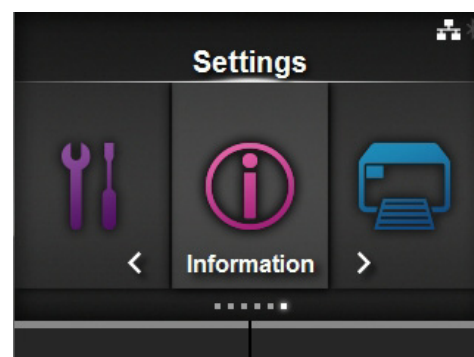

5 Выберите **Help (Справка)** с помощью кнопок **▲/▼**.

6 Нажмите кнопку **←**.
Отображается список видеоруководств.

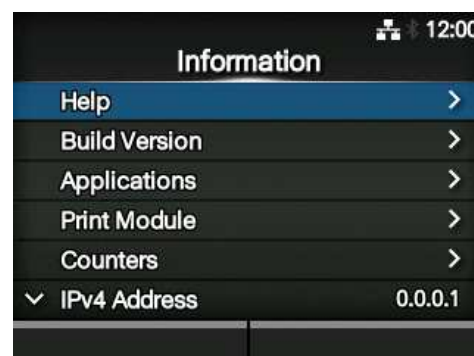

7 Выберите видео для воспроизведения кнопками ▲/▼, затем нажмите кнопку ←.

Начнется воспроизведение видеоруководства.

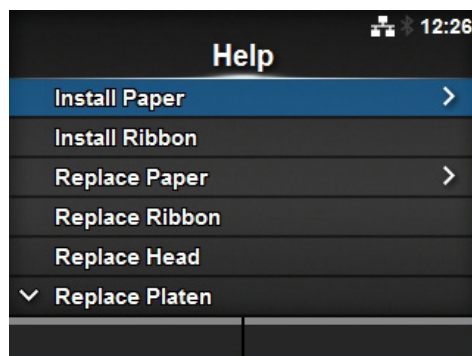

Ниже описаны процедуры управления видеоруководством:



4.1.5 Как отменить задание печати

Отмените задание печати посредством следующей процедуры:

- 1** Нажмите кнопку **▶II**, чтобы перевести принтер в автономный режим.
- 2** Нажмите левую программируемую кнопку.
Появляется сообщение, подтверждающее, что вы хотите отменить задание печати.

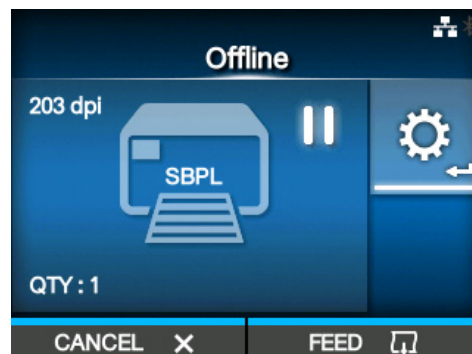

- 3** Нажмите правую программируемую кнопку.
Задание печати будет отменено.

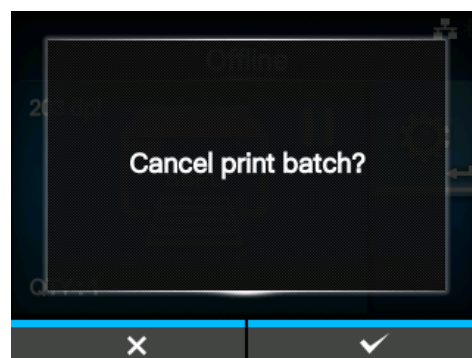

4.2 Режим настроек

В режиме настроек отображаются следующие меню:



Меню	Описание
Printing (Печать)	Доступ к настройкам, связанным с печатью.
Interface (Интерфейс)	Доступ к настройкам, связанным с интерфейсами.
Applications (Приложения)	Доступ к настройкам, связанным с командой принтера.
System (Система)	Доступ к настройкам, связанным с языком дисплея, громкостью звукового сигнала, и другим настройкам.
Tools (Инструменты)	Доступ к проверке печати, инициализации и другим настройкам.
Information (Сведения)	Доступ к информации о принтере и справочным видеоруководствам.

4.2.1 Переход в режим настроек

Переведите принтер в режим настроек посредством следующей процедуры:

- 1 Нажмите кнопку **▶||** в сетевом режиме.
Принтер переходит в автономный режим.



- 2 Нажмите кнопку **←**.
Принтер переходит в режим настроек.

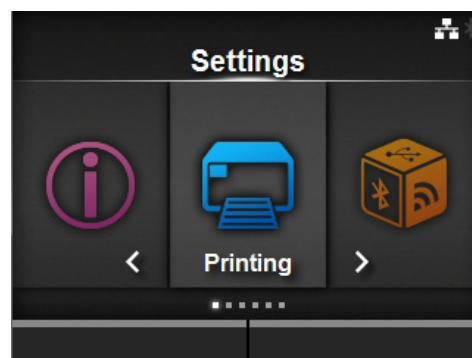

Чтобы отменить режим настроек, нажмите кнопку **▶||**.

4.2.2 Переход в режим настроек и выход из него

После перехода в режим настроек вам будет предложено ввести пароль, если разрешен ввод пароля (См. [Password Enable \(Пароль разрешен\)](#) в *System (Система) > Password (Пароль)*).

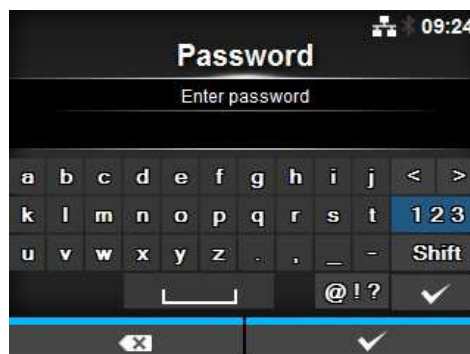

Когда вы выходите из режима настроек после успешного входа, в нижней левой части экрана отображается надпись **LOG OUT (ВЫХОД)**. Если вы хотите немедленно выйти, нажмите левую программируемую кнопку. Чтобы снова войти в режим настроек, потребуется пароль.

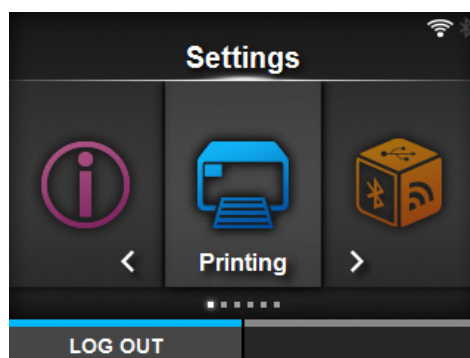

Примечание

При разрешенном вводе пароля, если примерно в течение 10 минут после входа не будет нажата какая-либо кнопка, сеанс закончится автоматически. Чтобы снова войти в режим настроек, потребуется пароль.

4.2.3 Выбор пункта

Выберите пункт в режиме настроек согласно следующей процедуре:

1 Выберите меню кнопками ◀/▶.

2 Нажмите кнопку ↵.
Отображается список пунктов.

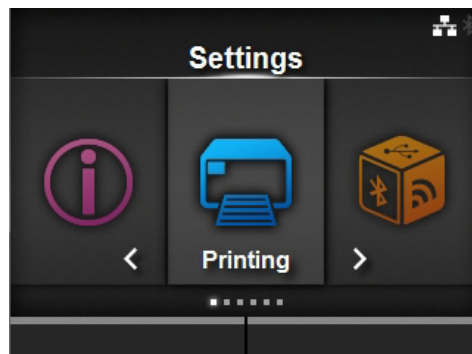

3 Выберите пункт, используя кнопки ▲/▼.

4 Нажмите кнопку ↵.

Если выбранный пункт – пункт настройки, отображается экран настройки.
Если выбранный пункт – команда, будет выполнена эта команда.

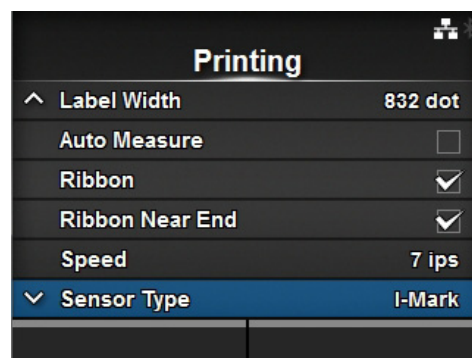

Пункты с отображаемым справа символом «>» содержат дополнительные пункты в следующем уровне подменю.

Аналогичным образом выберите пункт кнопкой ▶ или ↵.
Нажмите кнопку ⏪, чтобы вернуться к предыдущему экрану.

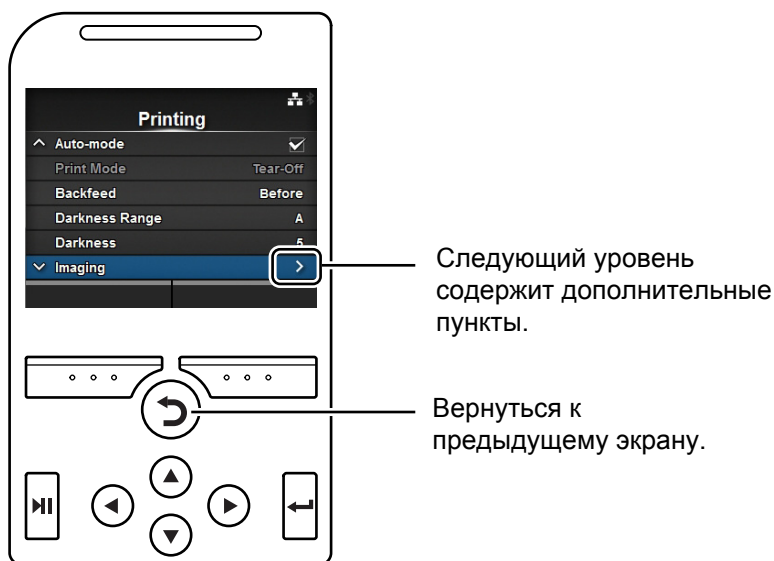

4.2.4 Ввод буквенно-цифровых символов

В данном разделе описаны ввод буквенно-цифровых символов на экране настроек, а также выбор пунктов из списка.

• Ввод символов

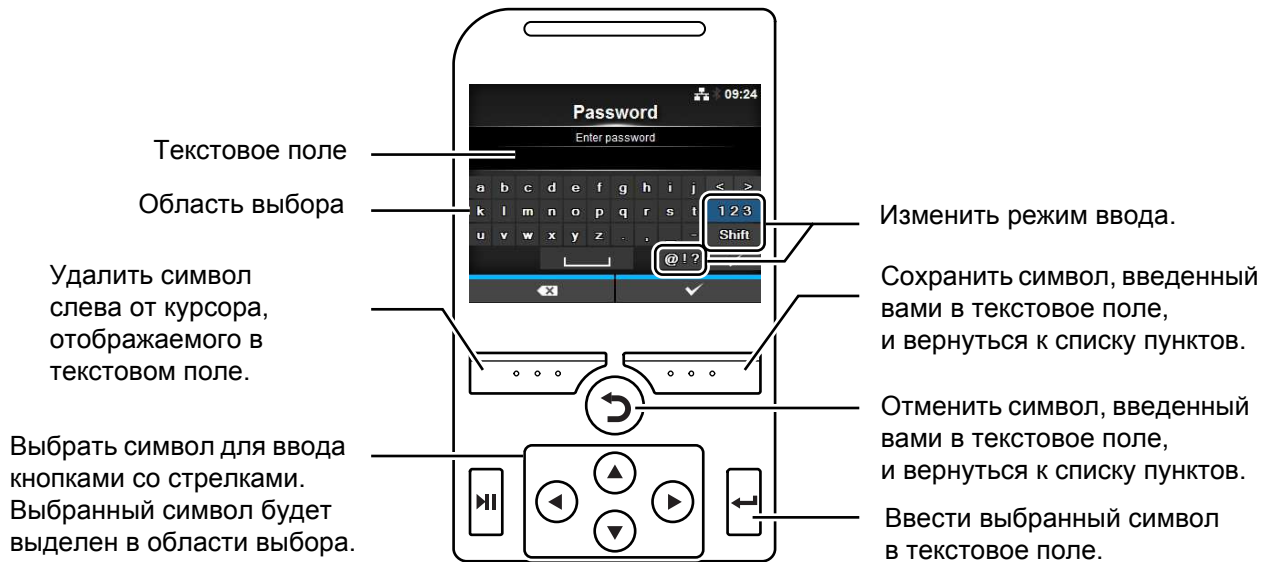

• Ввод цифр

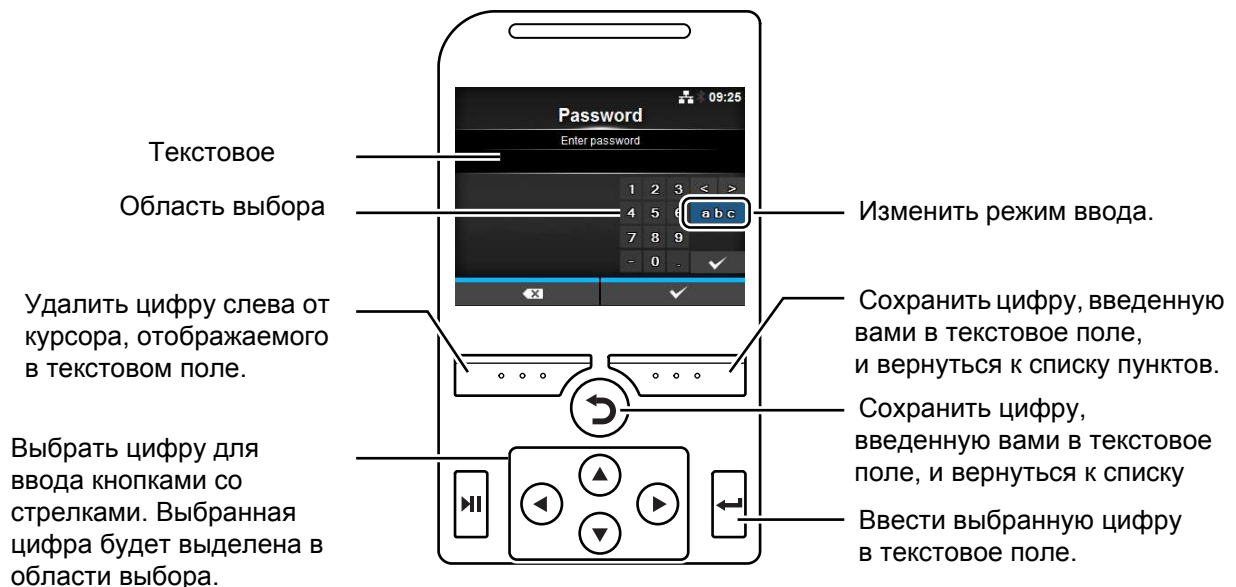

• **Выбор из списка**

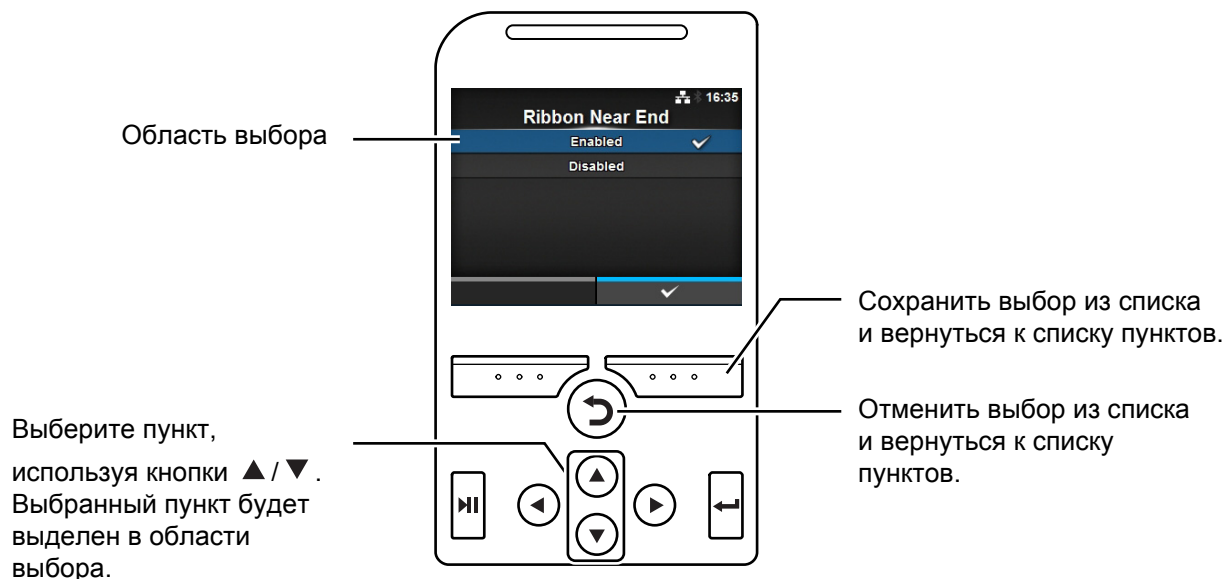

• **Выбор из поля**

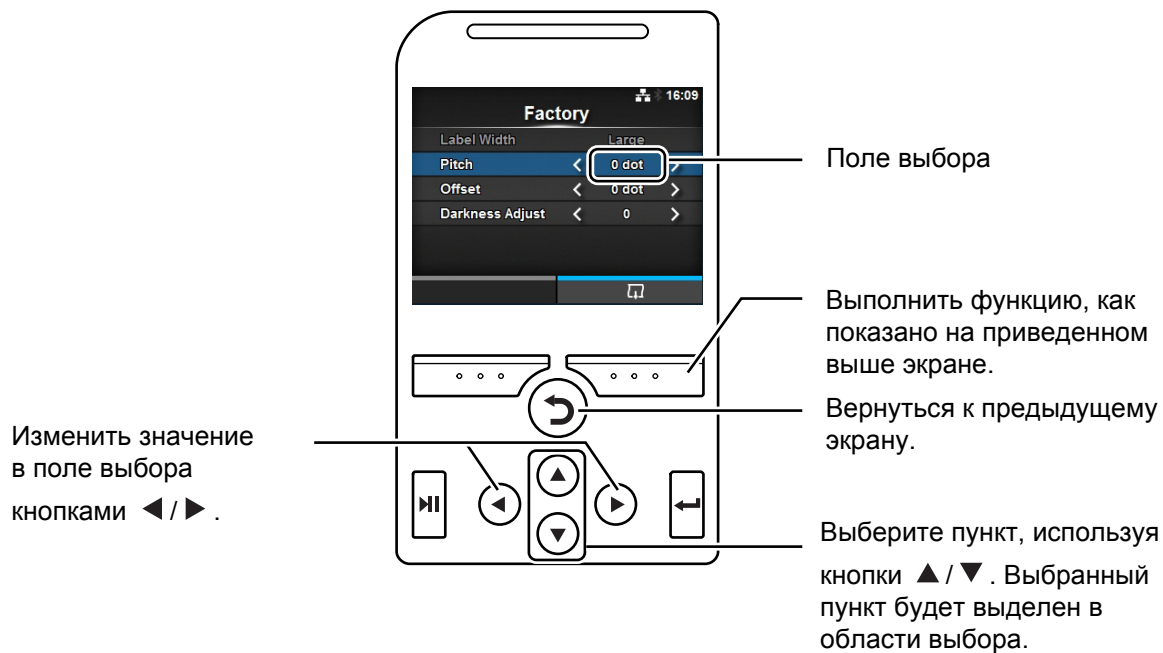

• Ввод IP-адреса

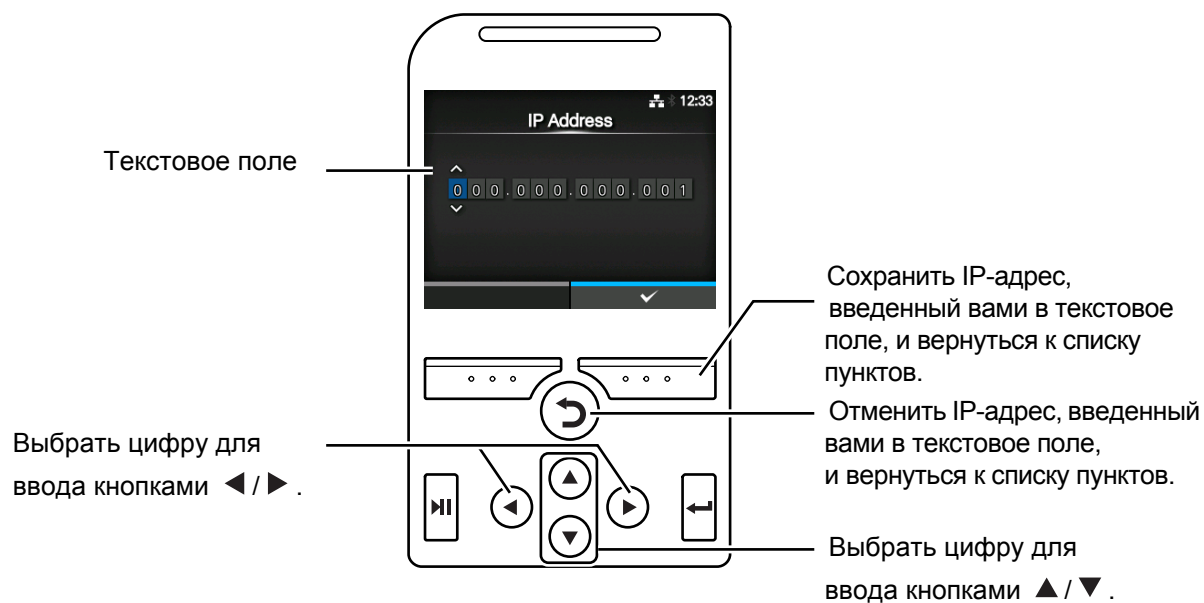



4.3 Древовидная структура меню Settings (Настройки)

В режиме настройки доступны шесть главных меню, каждое из которых содержит много уровней подменю. Нижеследующие таблицы содержат описание древовидной структуры меню настройки. Чтобы понять, где в меню настройки находится определенная информация, рассмотрите древовидную структуру. Щелкайте пункты синего цвета, чтобы перейти непосредственно к сведениям о выбранных пунктах.

	Printing (Печать)		Подменю	
			Label Length (Длина этикетки)	
			Label Width (Ширина этикетки)	
			Auto Measure (Автоизмерение)	
			Лента	
			Ribbon Near End (Лента почти закончилась)	
			Speed (Скорость)	
			Тип датчика	
			Auto-mode (Авторежим)	
			Режим печати	
			Backfeed (Подача назад)	
			Eject Cut (Выброс резака)	
			Darkness Range (Диапазон черного)	
			Darkness (Насыщенность черного)	
			Imaging (Визуализация)	
			Vertical (Вертикальная)	
			Horizontal (Горизонтальная)	
			Advanced (Расширенная)	
			Calibrate (Калибровать)	
			Auto-calibration (Автокалибровка)	
			GAP Levels (Уровни зазора)	
			GAP Slice Level (Зазор уровня нарезки)	
			I-Mark Levels (Уровни I-Mark)	
			I-Mark Slice Level (I-Mark уровня нарезки)	
			Head Check (Тест головки)	
			Head Check Mode (Режим проверки головки)	
			Every Page (Каждая страница)	
			Check Media Size (Проверка формата носителя)	
			Adjustments (Корректировка)	
			Offset (Смещение)	
			Pitch (Шаг)	
			Darkness Adjust (Коррекция черного)	
			Start Online (Запуск по сети)	
			Feed After Error (Ошибка после отвода при подаче)	
			Feed At Power On (Перевод при включении питания)	
			Max Feed (Макс. подача)	
			Конец бумаги	
			Head Base Position (Положение основания головки)	
			Prioritize (Приоритет)	
			Reprint (Репринт)	
			Print End Position (Положение конца печати)	

Interface (Интерфейс)		Подменю		
Network (Сеть)	Settings (Настройки)	LAN (ЛВС)	IPv4	Mode (Режим)
				DHCP/Renew Lease (Обновить аренду)
				IP Address (IP-адрес)
			Netmask (Маска сети)	
			Gateway (Шлюз)	
			DNS	
		IPv6	Mode (Режим)	
			DHCP/Renew Lease (Обновить аренду)	
			IP Address (IP-адрес)	
		Prefix Length (Длина префикса)		
		Gateway (Шлюз)		
		DNS		
	Proxu (Прокси-сервер)	Enabled (Разрешено)		
	Server (Сервер)			
	Exclude (Исключить)			
	Wi-Fi	IPv4	IPv4	Mode (Режим)
				DHCP/Renew Lease (Обновить аренду)
				IP Address (IP-адрес)
			Netmask (Маска сети)	
			Gateway (Шлюз)	
			DNS	
		IPv6	Mode (Режим)	
			DHCP/Renew Lease (Обновить аренду)	
			IP Address (IP-адрес)	
Prefix Length (Длина префикса)				
Gateway (Шлюз)				
DNS				
Proxu (Прокси-сервер)	Enabled (Разрешено)			
Server (Сервер)				
Exclude (Исключить)				
Wi-Fi Protected Setup (Защищенная установка Wi-Fi).	Wi-Fi Protected Setup	Button (PBC) (Кнопка (PBC))		
		PIN		
	Wi-Fi Direct	Device Name (Название устройства)		
		Connect (Подсоединить)		
		Start Group (Начальная группа)		
		Remove Group (Удалить группу)		
Disconnect (Отключить)				
SSID				
IP Address (IP-адрес)				
Passphrase (Парольная фраза)				
SSID				

 Interface (Интерфейс)	Подменю		
	Network (Сеть)	Settings (Настройки)	Wi-Fi
	Services (Службы)	Ports (Порты)	Interface (Интерфейс) Port1 (Порт 1) Port2 (Порт 2) Port3 (Порт 3) Flow Control (Согласование) BCC NTP Enable (Разрешено) Error (Ошибка) Time Server IP (IP сервера времени) LPD FTP SNMP sysContact sysName sysLocation Agent (Агент) Enable (Разрешено) Read-Only (Только чтение) SNMP Version (Версия SNMP) Community (Сообщество) Пользователь User Security (Защита пользователей) Authentication Protocol (Протокол аутентификации) Authentication Passphrase (Парольная фраза для аутентификации) Privacy Protocol (Протокол конфиденциального обмена)

 Interface (Интерфейс)		Подменю				
Network (Сеть)	Services (Службы)	SNMP	Agent (Агент)	Read-Write (Чтение-запись)	SNMP Version (Версия SNMP)	
					Community (Сообщество)	
					User (Пользователь)	
					User Security (Защита пользователей)	
					Authentication Protocol (Протокол аутентификации)	
					Authentication Passphrase (Парольная фраза для аутентификации)	
					Privacy Protocol (Протокол конфиденциального обмена)	
					Privacy Passphrase (Личная парольная фраза)	
				Traps	Enable (Разрешено)	
					SNMP Version (Версия SNMP)	
					IP Version (Версия IP)	
					Destinations (Назначения)	
					Destination 1 (Назначение 1)	
					Destination 2 (Назначение 2)	
					Destination 3 (Назначение 3)	
Advanced (Расширенная)	ARP Announcement (Уведомление ARP)	Additional (Дополнительное) Periodic (Периодически)	Community (Сообщество)			
			User (Пользователь)			
			Engine ID (ИД процессора)			
IEEE1284	Flow Control (Согласование)	BCC	Security (Безопасность)			
			Authentication Protocol (Протокол аутентификации)			
RS-232C	Baudrate (Скорость в бодах)	Parameters (Параметры)	Authentication Passphrase (Парольная фраза для аутентификации)			
			Flow Control (Согласование)			
			BCC			
			Privacy Protocol (Протокол конфиденциального обмена)			
			Privacy Passphrase (Личная парольная фраза)			
USB	Flow Control (Согласование)	BCC	Authentication Protocol (Протокол аутентификации)			
			Authentication Passphrase (Парольная фраза для аутентификации)			

 Interface (Интерфейс)	Подменю	
	Bluetooth	Enable (Разрешено) Name (Название) Pin Code (PIN-код) BD Address (Адрес БД) Firm Version (Версия микропрограммы) Host BD Addr (Адрес БД узла) Authentication (Аутентификация) ISI ISW PSI PSW CRC Mode (Режим CRC) Flow Control (Согласование)
	Ignore CR/LF (Игнорировать CR/LF)	
	Ignore CAN/DLE (Игнорировать CAN/DLE)	
External I/O (Внешние В/В)	Enable (Разрешено) Signals (Сигналы выхода)	
		EXT 9PIN (EXT- 9 контактов) EXT Mode (Режим EXT)
	Inputs (Входы)	Start Print (Запуск печати) Reprint (Репринт)
	Outputs (Выходы)	Paper End (Конец бумаги) Ribbon End (Лента закончилась) Machine Error (Ошибка машины) Print Done (Печать выполнена) Qty/Offline (Кол-во/Автономный) Ribbon Near End (Лента почти закончилась) Dispenser (Устройство подачи)
		EXT I/O Re-print (В/В Перепечатать)

	Interface (Интерфейс)	Подменю		
	RFID (только CL4NX)	Antenna Pitch (Антенна)		
Write Power (Питание при записи)				
Read Power (Питание при чтении)				
Tag Offset (Смещение метки)				
Reader Model (Модель считывающего устройства)				
Reader Version (Версия считывающего устройства)				
View (Вид)		Memory Bank (Банк памяти)		
Retry Mode (Режим повтора)				
Retries (Повторение)				
Mark bad tags (Все плохие метки)				
MCS		MCS		
		Chip Manufacturer (Микросхема изготовителя)		
		Pre-Encoded Tag (Предкодировщик)		
		Assign Prefix (Назначить)		
		MCS Prefix Digit (Длина префикса в битах)		
		Input Prefix (Данные префикса)		
Non-RFID Warning (Предупреждение, не связанное с RFID)				
Log RFID Data (Журнал)				
Data To Record (Записываемые данные)				
Output Error Mode (Режим выходной ошибки)				
Pulse Length (Длительность импульса)				
Counters (Счетчики)	Life time (Срок службы)	Count Success (Успешные циклы Ч/З)		
		Count Failure (Сбой тактов Ч/З)		
		Count Total (Всего циклов Ч/З)		
	User (Пользователь)	Count Success (Успешные циклы Ч/З)		
		Count Failure (Сбой тактов Ч/З)		
		Count Total (Всего циклов Ч/З)		

 Applications (Приложения)		Подменю	
Протокол			
SBPL	Show Error (Показать ошибку)		
	Standard Code (Стандартный код)		
	Orientation (Ориентация)		
	Font Settings (Настройки шрифта)	Zero Slash (Ноль с наклонной чертой)	
		Kanji	Kanji Set (Комплект каны)
		Character Code (Код символов)	
		Proportional (Пропорциональный)	
	Code Page (Страница кода)		
	€		
	Compatible (Совместимый)	CODE128(C) Zero Fill	
SZPL	Label (Этикетка)	Shift (Сдвиг)	
		Top (Вверх)	
	Caret (Символ)		
	Delimiter (Разделитель)		
	Tilde (Тильда)		
	Clock Format (Формат часов)		
SIPL	Font Settings (Настройки шрифта)	Zero Slash (Ноль с наклонной чертой)	
		€	
		Code Page (Страница кода)	
		Proportional (Пропорциональный)	
STCL	Command Head (Команда головки)	Control Code (Управляющий код)	
		1st Byte Code (1-й бит кода)	
		2nd Byte Code (2-й бит кода)	
		3rd Byte Code (3-й бит кода)	
	Font Settings (Настройки шрифта)	Zero Slash (Ноль с наклонной чертой)	
		€	
Code Page (Страница кода)			
SDPL	Control Code (Управляющий код)	Code Type (Тип кода)	
		SOH	
		STX	
		CR	
		CNTBY	

	System (Система)		Подменю	
Regional (Региональные)	Messages (Сообщения)			
	Unit (Единицы измерения)			
	Time (Время)			
	Date (Дата)			
	Time Zone (Часовой пояс)	Region (Регион)	City (Город)	
Notifications (Уведомления)	Clean Printhead (Почистить головку)	Clean Printhead (Почистить головку)		
		Cleaning Interval (Интервал очистки)		
		Clean Counter (Счетчик очистки)		
	Change Printhead (Замена головки)	Change Printhead (Замена головки)		
		Printhead Interval (Интервал чистки головки)		
		Printhead Count (Число очистки головки)		
	Change Cutter (Замена резака)	Change Cutter (Замена резака)		
		Cutter Life (Ресурс резака)		
		Cutter Count (Подсчет резцов)		
	Change Platen (Замена валика)	Change Platen (Замена валика)		
		Platen Interval (Интервал чистки валика)		
		Platen Count (Число очистки валика)		
Sound (Звуковой сигнал)	Error Sound (Звуковой сигнал ошибки)			
Энергосбережение	Sleep Timeout (Время ожидания спящего режима)			
LCD Brightness (Яркость ЖКД)				
Show Total Count (Показать суммарное число)				
Password (Пароль)	Password Enable (Пароль разрешен)			
	Install Security (Защита установки)			
	Change Password (Изменить пароль)	admin		
		manager		
		level1		
rfid				

 Tools (Инструменты)	Подменю	
Test Print (Проверка печати)	Factory (Завод. конфигурация)	Label Width (Ширина этикетки)
		Pitch (Шаг)
		Offset (Смещение)
		Darkness Adjust (Коррекция черного)
	Configure List (Список настроек)	Label Width (Ширина этикетки)
		Label Length (Длина этикетки)
		Pitch (Шаг)
		Offset (Смещение)
	Configure QR (Настройка QR)	Label Width (Ширина этикетки)
		Label Length (Длина этикетки)
		Pitch (Шаг)
		Offset (Смещение)
	Paper Sensor (Датчик бумаги)	Label Width (Ширина этикетки)
		Label Length (Длина этикетки)
		Pitch (Шаг)
		Offset (Смещение)
HEX-Dump	Режим дампа в шестнадцатеричном формате	
	Buffer Dump (Дамп буфера)	
	Log Files (Файлы журнала)	Copy (Копировать)
		Remove (Удалить)
Print (Печать)		
Reset (Сброс)	Select (Выбор)	Data (Данные)
		Data & Settings (Данные и настройки)
		Settings (Настройки)
Profiles (профили)	Delete (Удалить)	
	Load (Загрузить)	
	Save (Сохранить)	
	Start with (Запустить с)	
Service (Служба)		
Factory (Завод. конфигурация)		
Certificates (Сертификаты)	HTTPS	
	Wi-Fi Root CA (Корневой узел ЦС Wi-Fi)	
	Wi-Fi Client (Клиент Wi-Fi)	
	Wi-Fi Private Key (Закрытый ключ Wi-Fi)	
	EAP-FAST PAC File (EAP-Файл FAST PAC)	
Startup Guide (Руководство по вводу в эксплуатацию)		

 Information (Сведения)	Подменю				
	Help (Справка)	Install Paper (Установить бумагу)	Roll (Рулон)	Standard (Стандарт)	
				Cutter (Резак)	
				Linerless (Без подложки) (только CL4NX)	
				Dispenser (Устройство подачи)	
				Dispenser with Rewinder (Устройство подачи с перематывателем)	
		Fanfold (Фальцовка)	Standard (Стандарт)		
			Cutter (Резак)		
			Install Ribbon (Установить ленту)		
			Replace Paper (Замена бумаги)	Roll (Рулон)	Стандарт
					Cutter (Резак)
	Linerless (Без подложки) (только CL4NX)				
	Dispenser (Устройство подачи)				
	Dispenser with Rewinder (Устройство подачи с перематывателем)				
	Fanfold (Фальцовка)	Standard (Стандарт)			
		Cutter (Резак)			
		Replace Ribbon (Замена ленты)			
		Replace Head (Замена головки)			
		Replace Platen (Замена валика)			
	Cleaning (Очистка)				
	Build Version (Версия сборки)	Name (Название)			
		Date (Дата)			
		Checksum (Контрольная сумма)			
		Kernel Version (Версия ядра)			
		Boot Version (Версия загрузочной микропрограммы)	Disks (Диски)		
Warp!!-mode (Режим скручивания)					
Date (Дата)					
Applications (Приложения)					
Installation Log (Журнал установки)	RPM Log (Журнал RPM)				
	System Restore (Восстановление системы)				
Print Module (Модуль печати)	Boot (Загрузка)	Name (Название)			
		Release Date (Дата выпуска)			
		Checksum (Контрольная сумма)			
	Main (Основная)	Name (Название)			
		Release Date (Дата выпуска)			
		Checksum (Контрольная сумма)			
Counters (Счетчики)	Head (Головка)	Life (Ресурс)			
		Head 1 (Головка 1)			
		Head 2 (Головка 2)			
		Head 3 (Головка 2)			
	Cutter (Резак)				
IPv4 Address (IPv4-адрес)					
IPv6 Address (IPv6-адрес)					

 Information (Сведения)	Подменю	
	LAN MAC (MAC-адрес ЛВС)	
	Wi-Fi MAC (Адреса Wi-Fi)	
	Wi-Fi Region (Регион Wi-Fi)	
	Wi-Fi Status (Состояние Wi-Fi)	
	Wi-Fi Direct	SSID
		Role (Роль)
		Device Address (Адрес устройства)
		IP Address (IP-адрес)
		Passphrase (Парольная фраза)
Wi-Fi Versions (Версии Wi-Fi)		

4.4 Подробные сведения об экране меню Settings (Настройки)

4.4.1 Меню Printing (Печать)

В меню **Printing** (Печать) доступны следующие настройки:

Printing (Печать)		
1	Label Length (Длина этикетки)	Установите длину носителя.
2	Label Width (Ширина этикетки)	Установите ширину носителя.
3	Auto Measure (Автоизмерение)	Измеряйте длину носителя автоматически.
4	Ribbon (Лента)	Определите, что следует использовать для печати – ленту или носитель для прямой термопечати.
5	Ribbon Near End (Лента почти закончилась)	Разрешите или запретите предупреждение о скором окончании ленты. *Отображается, если вы выбрали Use Ribbon (Используйте ленту) в меню Ribbon (Лента) .
6	Speed (Скорость)	Установите скорость печати.
7	Sensor Type (Тип датчика)	Установите датчик правильного типа.
8	Auto-mode (Авторежим)	Установить режим печати автоматически.
9	Print Mode (Режим печати)	Установить режим печати вручную.
10	Backfeed (Подача назад)	Установить подачу назад.
11	Eject Cut (Выброс резака)	Установите время от завершения печати до резки печати. *Отображается только если вы выбрали Cut & Print (Отрезать и напечатать) в меню Print Mode (Режим печати) .
12	Darkness Range (Диапазон черного)	Установите диапазон черного цвета при печати.
13	Насыщенность черного	Установите насыщенность черного цвета при печати.
14	Imaging (Визуализация)	Установите исходное положение печати по вертикали и горизонтали.
15	Advanced (Расширенная)	Установите работу датчика и перемещение отпечатка.

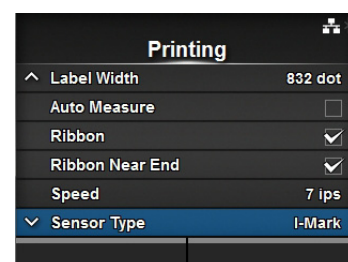

Label Length (Длина этикетки)	
<p><i>Printing (Печать) > Label Length (Длина этикетки)</i></p> <p>Установите длину носителя. Диапазон значений меняется в зависимости от обеспечиваемого принтером разрешения печати. Диапазон установки длины этикетки:</p> <p><CL4NX></p> <ul style="list-style-type: none"> • 203 т/д: 1 - 20000 точек • 305 т/д: 1 - 18000 точек • 609 т/д: 1 - 9600 точек <p><CL6NX></p> <ul style="list-style-type: none"> • 203 т/д: 1 - 20000 точек • 305 т/д: 1 - 18000 точек <hr/> <p>Примечание Установите такой размер этикетки, который включает в себя подложку.</p>	

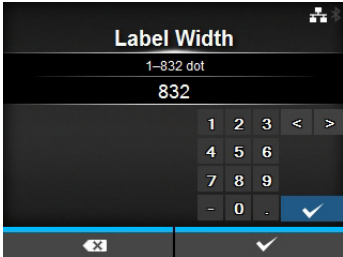
Label Width (Ширина этикетки)	
<p><i>Printing (Печать) > Label Width (Ширина этикетки)</i></p> <p>Установите ширину носителя. Диапазон значений меняется в зависимости от обеспечиваемого принтером разрешения печати. Диапазон значений ширины этикетки:</p> <p><CL4NX></p> <ul style="list-style-type: none"> • 203 т/д: 1 - 832 точки • 305 т/д: 1 - 1248 точек • 609 т/д: 1 - 2496 точек <p><CL6NX></p> <p>если положение основания головки – стандартное</p> <ul style="list-style-type: none"> • 203 т/д: 1 - 1216 точек • 305 т/д: 1 - 1984 точки <p>если положение основания головки – выравнивание слева</p> <ul style="list-style-type: none"> • 203 т/д: 1 - 1340 точек • 305 т/д: 1 - 2010 точек <hr/> <p>Примечание Установите такой размер этикетки, который включает в себя подложку.</p>	

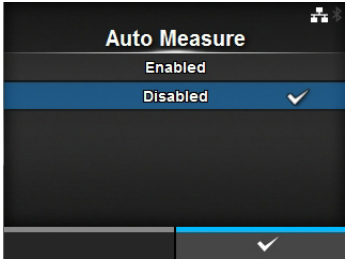
Auto Measure (Автоизмерение)	
<p><i>Printing (Печать) > Auto Measure (Автоизмерение)</i></p> <p>Принтер измеряет длину носителя автоматически. Измеренная длина носителя будет автоматически сохранена в Label Length (Длина этикетки). Доступно, если вы выбрали Gap (Зазор) или I-Mark в меню Sensor Type (Тип датчика). Процедура установки длины этикетки с использованием функции Auto Measure (Автоизмерение):</p> <ol style="list-style-type: none"> 1. Установите носитель. 2. Установите для Auto Measure (Автоизмерение) значение Enabled (Разрешено). 3. Нажмите кнопку ▶▶ или кнопку ↶, чтобы отобразить экран сетевого или автономного режима. 4. Откройте печатающую головку. (Возникает ошибка «Открыть головку».) 5. Закройте печатающую головку. (Возвращение к экрану автономного режима) 6. Когда вы нажимаете кнопку ▶▶, принтер подает две этикетки и измеряет длину этикетки. 7. Измеренная длина этикетки будет сохранена в Label Length (Длина этикетки). <hr/> <p>Примечание Если вы установили для Auto Measure (Автоизмерение) значение Enabled (Разрешено), эта функция выполняется при включении питания принтера.</p>	

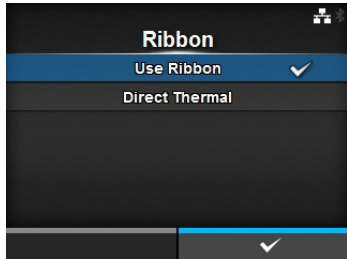
Лента	
<p><i>Printing (Печать) > Ribbon (Лента)</i></p> <p>Определите, что следует использовать для печати – ленту или носитель для прямой термопечати. Доступные опции:</p> <ul style="list-style-type: none"> • Use Ribbon (Использовать ленту): Печать с использованием ленты. • Direct Thermal (Прямая термопечать): Печать с использованием носителя для прямой термопечати. 	

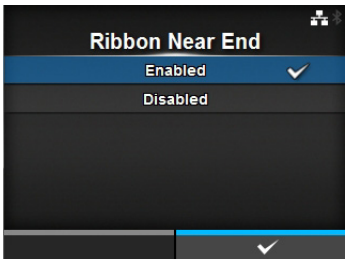
Ribbon Near End (Лента почти закончилась)	
<p><i>Printing (Печать) > Ribbon Near End (Лента почти закончилась)</i></p> <p>Показывать или не показывать предупреждающую пиктограмму, когда лента скоро закончится. Доступные опции:</p> <ul style="list-style-type: none"> • Enabled (Разрешено): Показывать предупреждающую пиктограмму. • Disabled (Запрещено): Не показывать предупреждающую пиктограмму. <hr/> <p>Примечание Предупреждающая пиктограмма отображается на панели состояния в верхней части экрана.</p>	

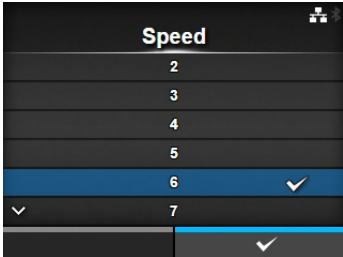
Speed (Скорость)	
<p><i>Printing (Печать) > Speed (Скорость)</i></p> <p>Диапазон значений меняется в зависимости от обеспечиваемого принтером разрешения печати. Диапазон значений скорости печати:</p> <p><CL4NX></p> <ul style="list-style-type: none"> • 203 т/д: 2 - 10 ips (дюйм./сек) • 305 т/д: 2 - 8 ips (дюйм./сек) • 609 т/д: 2 - 6 ips (дюйм./сек) <p>Если установлен опциональный комплект для печати без подложки, диапазон настроек – от 2 до 6 ips (дюйм./сек) независимо от разрешения печати принтера. Если установлена скорость 7 ips (дюйм./сек) и выше, после установки опционального комплекта для печати без подложки она будет уменьшена до 4 (дюйм./сек).</p> <p><CL6NX></p> <ul style="list-style-type: none"> • 203 т/д: 2 - 10 ips (дюйм./сек) • 305 т/д: 2 - 8 ips (дюйм./сек) <hr/> <p>Примечание Установка слишком высокой скорости печати может повлиять на качество печати.</p>	

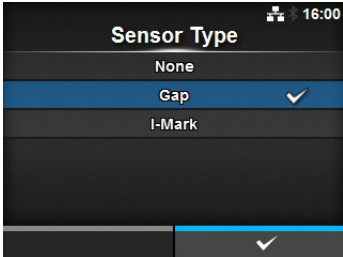
Тип датчика	
<p><i>Printing (Печать) > Sensor Type (Тип датчика)</i></p> <p>Задайте тип датчика для обнаружения носителя. Доступные опции:</p> <ul style="list-style-type: none"> • None (Ничего): Выключите датчик носителя. • Gap (Зазор): Используйте датчик передающего типа. • I-Mark: Используйте датчик отражательного типа. <p>Если вы выбрали Tear-Off (Отрыв), Dispenser (Устройство подачи) или Cut & Print (Отрезать и напечатать) в Print Mode (Режим печати), то в меню Sensor Type (Тип датчика) доступны только Gap (Зазор) и I-Mark. Если вы выбрали Linerless (Без подложки) в Print Mode (Режим печати) (только CL4NX), то в меню Sensor Type (Тип датчика) доступны только None (Ничего) и I-Mark.</p>	

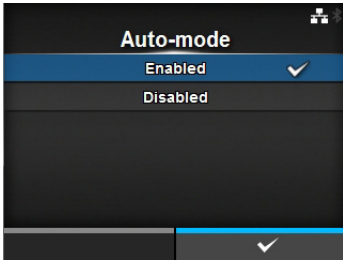
Auto-mode (Авторежим)	
<p><i>Printing (Печать) > Auto-mode (Авторежим)</i></p> <p>При использовании Auto-mode (Авторежим) режим принтера меняется автоматически согласно состоянию установленного опционального устройства.</p> <p>Доступные опции:</p> <ul style="list-style-type: none">• Enabled (Разрешено): Режим печати меняется автоматически.• Disabled (Запрещено): Режим печати меняется согласно установке Print Mode (Режим печати). <p>Работайте в режиме резака, если вы установили опциональный резак. Работайте в режиме устройства подачи, если вы установили опциональное устройство подачи. Работайте в режиме без подложки, если вы установили опциональный комплект для печати без подложки (только CL4NX).</p>	

Режим печати

Printing (Печать) > Print Mode (Режим печати)

Установите режим печати.

Доступные опции:

- **Continuous (Непрерывная)**: Печать заданного числа носителей. Носитель все время остается в положении для печати.
- **Tear-Off (Отрыв)**: После печати заданного числа носителей принтер подает последний носитель таким образом, чтобы он полностью вышел из передней части принтера для удаления. После печати оторвите носитель вручную.
- **Cutter (Резак)**: Отрезать каждый носитель во время печати заданного числа носителей. Вы можете выбрать данную опцию только если вы установили резак.
- **Cut & Print (Отрезать и напечатать)**: Отрезать последний отпечатанный носитель во время печати носителя со следующими данными. Если следующие данные не получены в течение периода, заданного в пункте Eject Cut (Выброс резака), принтер подает носитель в положение отрезания и отрежет последний отпечатанный носитель. Вы можете выбрать данную опцию только если вы установили резак.
- **Dispenser (Устройство подачи)**: Отделять подложку от отпечатанной этикетки, когда она продвигается к передней части принтера. Когда отпечатанная этикетка удалена из принтера для нанесения, следующая этикетка вытягивается и позиционируется для печати. Вы можете выбрать эту опцию только если вы установили устройство подачи.
- **Linerless (Без подложки) (только CL4NX)**: Отрезать каждую этикетку во время печати заданного числа этикеток. Вы можете выбрать данную опцию только если вы установили комплект для печати без подложки.

<CL4NX>

Если опциональное устройство не установлено, в меню **Print Mode (Режим печати)** доступны пункты **Continuous (Непрерывная)** и **Tear-Off (Отрыв)**.

Если установлен опциональный резак, в меню **Print Mode (Режим печати)** доступны пункты **Continuous (Непрерывная)**, **Tear-Off (Отрыв)**, **Cutter (Резак)** и **Cut & Print (Отрезать и напечатать)**.

Если установлено опциональное устройство подачи, в меню **Print Mode (Режим печати)** доступны пункты **Continuous (Непрерывная)**, **Tear-Off (Отрыв)** и **Dispenser (Устройство подачи)**.

Если установлено опциональное устройство для печати без подложки, в меню **Print Mode (Режим печати)** доступен только пункт **Linerless (Без подложки)**.

<CL6NX>

Если опциональное устройство не установлено, в меню **Print Mode (Режим печати)** доступны пункты **Continuous (Непрерывная)** и **Tear-Off (Отрыв)**.

Если установлен опциональный резак, в меню **Print Mode (Режим печати)** доступны пункты **Continuous (Непрерывная)**, **Tear-Off (Отрыв)**, **Cutter (Резак)** и **Cut & Print (Отрезать и напечатать)**.

Если установлено опциональное устройство подачи, в меню **Print Mode (Режим печати)** доступны пункты **Continuous (Непрерывная)**, **Tear-Off (Отрыв)** и **Dispenser (Устройство подачи)**.

Примечание

Вы не можете установить **Print Mode (Режим печати)**, если для **Auto-mode (Авторежим)** установлено значение **Enabled (Разрешено)**.

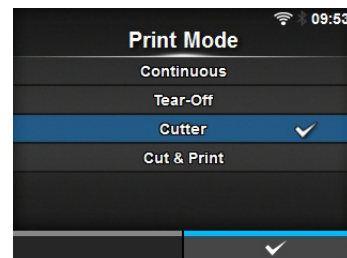

Backfeed (Подача назад)

Printing (Печать) > Backfeed (Подача назад)

Подача назад применима при установке следующих режимов печати: режим отрыва, режим резака, режим устройства подачи и режим печати без подложки (только CL4NX).

Доступные опции:

- **None (Ничего)**: Подача назад не осуществляется.
- **After (После отвода)**: После отрезания передняя часть следующего носителя подается назад к позиции печатающей головки. В режиме устройства подачи передняя часть следующей этикетки подается назад после подачи этикетки.
- **Before (До отвода)**: Перед печатью передняя часть следующего носителя подается назад к позиции печатающей головки.

Если вы выбрали **Tear-Off (Отрыв)** или **Linerless (Без подложки)** (только CL4NX) в **Print Mode (Режим печати)**, то в меню **Backfeed (Подача назад)** доступен только пункт **Before (До отвода)**.

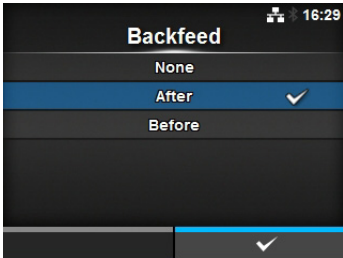

Eject Cut (Выброс резака)

Printing (Печать) > Eject Cut (Выброс резака)

Установите выброс резака для последнего отпечатанного носителя. Отрезать последний носитель после истечения заданного времени.

Отображается только если вы выбрали **Cut & Print (Отрезать и напечатать)** в меню **Print Mode (Режим печати)**.

Доступный диапазон значений – от 0 до 5 (сек).

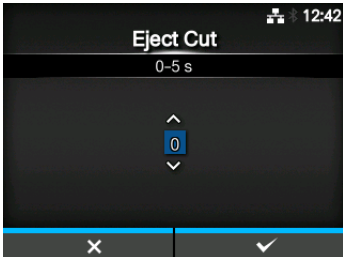

Darkness Range (Диапазон черного)

Printing (Печать) > Darkness Range (Диапазон черного)

Диапазон черного влияет на насыщенность черного цвета.

Доступные опции:
A, B, C, D, E, F

*Нормальная установка – A. Вы также можете выбрать B – F, но насыщенность черного цвета не изменится.

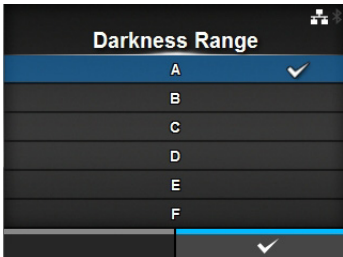

Darkness (Насыщенность черного)

Printing (Печать) > Darkness (Черное)

Задайте насыщенность черного цвета, выбрав одно из 10 значений. Доступный диапазон значений: 1 – 10. 1 – самая светлая печать, 10 – самая темная.

Для дополнительной точной настройки насыщенности черного цвета установите пункты в меню **Printing (Печать) > Advanced (Расширенная) > Adjustments (Корректировка) > Darkness Adjust (Коррекция черного)**.

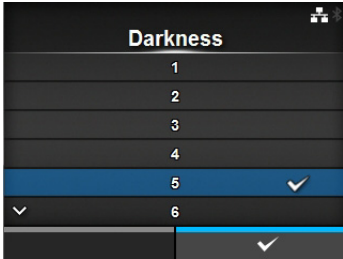

Imaging (Визуализация)

Printing (Печать) > Imaging (Визуализация)

Установите исходное положение печати по вертикали и горизонтали. Доступные пункты настройки:

1	Vertical (Вертикальная)	Сместите положение печати в вертикальном направлении (в направлении подачи).
2	Horizontal (Горизонтальная)	Сместите положение печати в горизонтальном направлении.

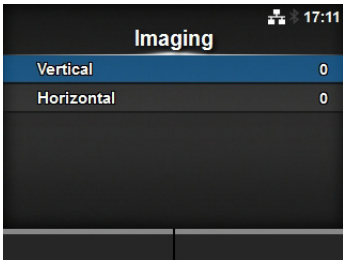
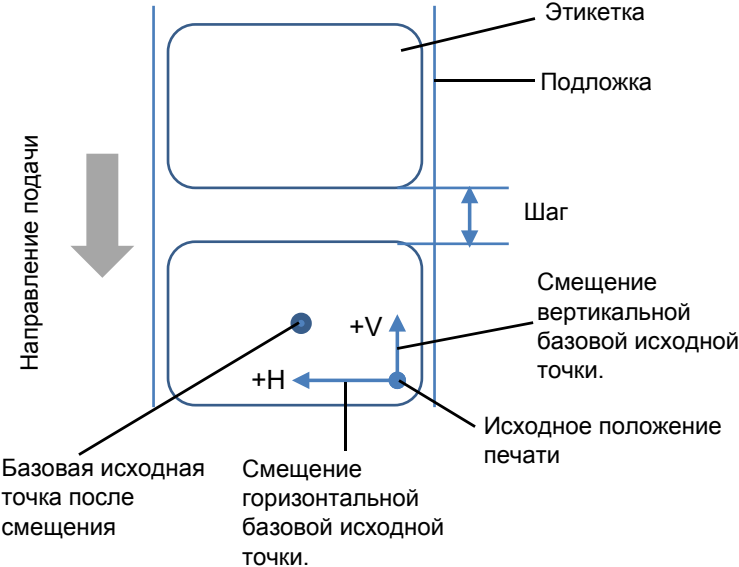
Vertical (Вертикальная)	
<p><i>Printing (Печать) > Imaging (Визуализация) > Vertical (Вертикальная)</i></p> <p>Установите положение печати в вертикальном направлении. Установите значение смещения «+» от исходного положения печати, чтобы переместить положение печати против направления подачи, и значение «-», чтобы переместить положение печати в направлении подачи. Доступный диапазон значений: от -792 до +792 точек.</p>	
Horizontal (Горизонтальная)	
<p><i>Printing (Печать) > Imaging (Визуализация) > Horizontal (Горизонтальная)</i></p> <p>Установите положение печати в горизонтальном направлении. Установите величину смещения «+» от исходного положения печати, чтобы переместиться к левой стороне принтера, и величину «-», чтобы переместиться к правой стороне принтера (если смотреть на переднюю панель принтера). Доступный диапазон значений: от -792 до +792 точек.</p>	

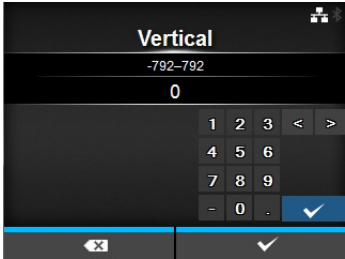
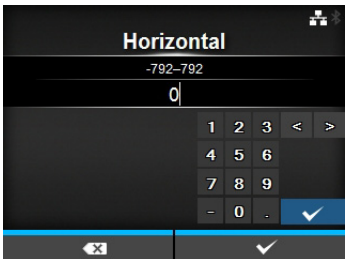
Advanced (Расширенная)			
<i>Printing (Печать) > Advanced (Расширенная)</i> Установите детальную работу датчика и перемещение отпечатка. Доступные пункты настройки:			
1	Calibrate (Калибровать)		Регулировка датчика носителя
2	Head Check (Тест головки)		Проверьте отсутствие обрыва в цепи нити накаливания печатающей головки.
3	Head Check Mode (Режим проверки головки)		Установите режим для проверки головки. *Отображается только если вы выбрали All (Все) или Barcode (Штрихкод) в меню Head Check (Тест головки) .
4	Every Page (Каждая страница)		Установите интервал времени между проверками головки. *Отображается только если вы выбрали Every Page (Каждая страница) в меню Head Check Mode (Режим проверки головки) .
5	Check Media Size (Проверка формата носителя)		Разрешите или запретите проверку формата носителя. *Отображается только если вы выбрали Gap (Зазор) или I-Mark в меню Sensor Type (Тип датчика) .
6	Adjustments (Корректировка)		Скорректируйте смещение, положение печати и насыщенность черного цвета.
7	Start Online (Запуск по сети)		Запуск в сетевом режиме при включении питания.
8	Feed After Error (Ошибка после отвода при подаче)		Подача носителя в случае ошибки.
9	Feed At Power On (Перевод при включении питания)		Автоматическая подача носителя при включении питания.
10	Max Feed (Макс. подача)		Установите длину подачи после печати.
11	Paper End (Конец бумаги)		Выберите датчик для обнаружения конца бумаги.
12	Head Base Position (Положения основания головки)		Установите положение края для печати.
13	Prioritize (Приоритет)		Выберите настройку приоритета.
14	Reprint (Репринт)		Разрешите или запретите функцию перепечатки.
15	Print End Position (Положение конца печати)	Установите положение конца печати для носителя.	

Calibrate (Калибровать)		
<p><i>Printing (Печать) > Advanced (Расширенная) > Calibrate (Калибровать)</i></p> <p>Отрегулируйте уровень датчика носителя. В случае сбоя обнаружения носителя отрегулируйте уровень датчика носителя (датчик зазора и I-mark). Доступные пункты настройки:</p>		
1	Auto-calibration (Автокалибровка)	Автоматическая регулировка уровня датчика. *Не отображается в случае установки опционального комплекта для печати без подложки (только CL4NX).
2	GAP Levels (Уровни зазора)	Ручная установка уровня датчика зазора.
3	GAP Slice Level (Зазор уровня нарезки)	Установите уровень нарезки датчика зазора вручную.
4	I-Mark Levels (Уровни I-Mark)	Ручная регулировка уровня датчика I-mark.
5	I-Mark Slice Level (I-Mark уровня нарезки)	Ручная регулировка уровня нарезки датчика I-mark.

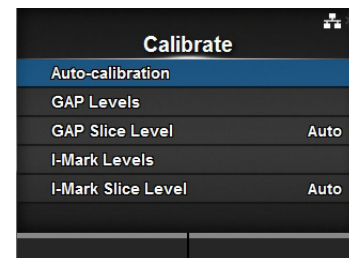

Auto-calibration (Автокалибровка)	
<p><i>Printing (Печать) > Advanced (Расширенная) > Calibrate (Калибровать) > Auto-calibration (Автокалибровка)</i></p> <p>Выполните автокалибровку выбранного датчика носителя. Auto-calibration (Автокалибровка) не отображается в случае установки опционального комплекта для печати без подложки (только CL4NX).</p> <ul style="list-style-type: none"> • Gap + I-Mark (Зазор + I-Mark): Выполните регулировку датчика зазора и датчика I-mark. • Gap (Зазор): Выполните регулировку датчика зазора. • I-Mark: Выполните регулировку датчика I-Mark. <p>Процедура:</p> <ol style="list-style-type: none"> 1. Пропустите носитель под направляющей датчика носителя. Если вы используете этикетки, отделите этикетку от подложки. Расположите ее таким образом, чтобы датчик носителя не обнаруживал I-mark (черную метку). 2. Закройте печатающую головку. Чтобы получить правильный результат регулировки, выполните регулировку после закрытия печатающей головки. 3. Нажимайте кнопки ▲ / ▼, чтобы выбрать тип датчика, который вы хотите отрегулировать. 4. Нажмите правую программируемую кнопку или кнопку ←, чтобы начать регулировку датчика. 5. Отображается результат регулировки датчика. Чтобы закончить регулировку, нажмите правую программируемую кнопку. 6. Активируйте автономный режим. Нажмите правую программируемую кнопку, чтобы подтвердить, что носитель подается правильно. <p>Примечание Если носитель подается неправильно после Auto-calibration (Автокалибровки), обратитесь к вашему дистрибьютору или в центр технической поддержки SATO.</p>	



GAP Levels (Уровни зазора)

Printing (Печать) > Advanced (Расширенная) > Calibrate (Калибровать) > GAP Levels (Уровни зазора)

Ручная регулировка уровня датчика зазора.

Процедура настройки:

Прежде всего отрегулируйте уровень «Low» (Низкий) (напряжение) датчика зазора.

1. Отделите этикетку от подложки.
2. Пропустите подложку через датчик носителя. Расположите его таким образом, чтобы датчик носителя не обнаруживал I-mark (черную метку).
3. Закройте печатающую головку. Чтобы получить правильный результат регулировки, выполните регулировку после закрытия печатающей головки.
4. Выберите **GAP Levels (Уровни зазора)** в меню **Calibrate (Калибровать)** и нажмите кнопку .
5. Нажимайте кнопки  / , чтобы изменять значение **Emit (Испускать)** до тех пор, пока значение **Sensor (Датчик)** не опустится ниже 0,5 (В). Установите как можно меньшее значение **Emit (Испускать)**.
6. Если значение **Sensor (Датчик)** не опускается ниже 0,5 после того, как вы изменили значение **Emit (Испускать)**, нажимайте кнопки  / , чтобы изменить значение **Receive (Принимать)**.
7. Запишите значение **Sensor (Датчик)** из описанной выше процедуры. Это значение уровня «Low» (Низкий) для датчика зазора.

Затем отрегулируйте уровень «High» (Высокий) (напряжение) датчика зазора следующим образом.

8. Пропустите носитель (прикрепленный к подложке) между датчиками носителя. Расположите его таким образом, чтобы датчик носителя не обнаруживал I-mark (черную метку).
9. Закройте печатающую головку.
10. Проверьте значение **Sensor (Датчик)**.
Если это значение на 1,0 (В) выше записанного вами значения уровня «Low» (Низкий), значит, это значение уровня «High» (Высокий) для датчика зазора.
Если разность между уровнями «High» (Высокий) и «Low» (Низкий) меньше 1,0, скорректируйте значения **Emit (Испускать)** и **Receive (Принимать)** так, чтобы эта разность превышала 1,0, или повторите регулировки с шага 1.
11. Стандартные значения уровней «High» (Высокий) и «Low» (Низкий) для датчика зазора:
 - Low (только с подложкой) $\leq 0,5$ (В)
 - High (носитель прикреплен к подложке) - Low $\geq 1,0$ (В)
12. Если оба уровня «High» (Высокий) и «Low» (Низкий) соответствуют стандартному значению, нажмите правую программируемую кнопку, чтобы подтвердить это значение.

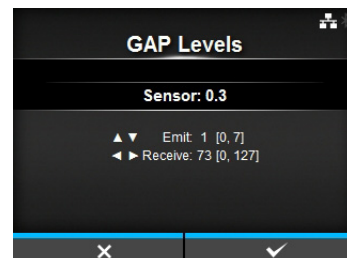

GAP Slice Level (Зазор уровня нарезки)

Printing (Печать) > Advanced (Расширенная) > Calibrate (Калибровать) > GAP Slice Level (Зазор уровня нарезки)

Установите уровень нарезки датчика зазора.

Процедура установки:

1. Для вычисления уровня нарезки используйте следующую формулу.

$$[(\text{Высокий уровень} - \text{низкий уровень}) \times 0,3 + \text{низкий уровень}] = \text{уровень нарезки}$$
2. Выберите **GAP Slice Level (Зазор уровня нарезки)** в меню **Calibrate (Калибровать)** и нажмите кнопку **←**.
3. Нажимайте кнопки **▲ / ▼**, чтобы изменить значение **Slice level (Уровень нарезки)**. Установите для **Slice level (Уровень нарезки)** значение, вычисленное на шаге 1.
4. Нажмите правую программируемую кнопку, чтобы подтвердить это значение.

Примечание

Если вы установили **Slice Level (Уровень нарезки)**, равный 0,0 (В), принтер устанавливает уровень нарезки автоматически.

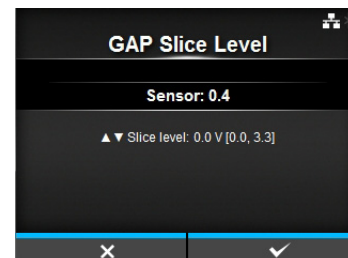





I-Mark Levels (Уровни I-Mark)

Printing (Печать) > Advanced (Расширенная) > Calibrate (Калибровать) > I-Mark Levels (Уровни I-Mark)

Ручная регулировка уровня датчика I-mark.

Процедура регулировки:

1. Прежде всего отрегулируйте уровень «Low» (Низкий) (напряжение) датчика I-mark.
2. Пропустите носитель (прикрепленный к подложке) между датчиками носителя. Расположите его таким образом, чтобы датчик носителя не обнаруживал I-mark (черную метку).
3. Закройте печатающую головку. Чтобы получить правильный результат регулировки, выполните регулировку после закрытия печатающей головки.
4. Выберите **I-Mark Levels (Уровни I-Mark)** в меню **Calibrate (Калибровать)** и нажмите кнопку .
5. Нажимайте кнопки  / , чтобы изменять значение **Emit (Испускать)** до тех пор, пока значение **Sensor (Датчик)** не опустится ниже 0,5 (В). Установите как можно меньшее значение **Emit (Испускать)**.
6. Если значение **Sensor (Датчик)** не опускается ниже 0,5 после того, как вы изменили значение **Emit (Испускать)**, нажимайте кнопки  / , чтобы изменить значение **Receive (Принимать)**.
7. Запишите значение **Sensor (Датчик)** из описанной выше процедуры. Это значение уровня «Low» (Низкий) для датчика I-mark.

Затем отрегулируйте уровень «High» (Высокий) (напряжение) датчика зазора следующим образом.

8. Пропустите носитель между датчиками носителя, чтобы датчик носителя мог обнаруживать I-mark (черную метку).
9. Закройте печатающую головку.
10. Проверьте значение **Sensor (Датчик)**.
Если это значение на 1,0 (В) выше записанного вами значения уровня «Low» (Низкий), значит, это значение уровня «High» (Высокий) для датчика I-mark.
Если разность между уровнями «High» (Высокий) и «Low» (Низкий) меньше 1,0, скорректируйте значения **Emit (Испускать)** и **Receive (Принимать)** так, чтобы эта разность превышала 1,0, или повторите регулировку с шага 1.
11. Стандартные значения уровней «High» (Высокий) и «Low» (Низкий) для датчика I-mark:
 - Low (без I-mark) $\leq 0,5$ (В)
 - High (с I-mark) - Low $\geq 1,0$ (В)
12. Если оба уровня «High» (Высокий) и «Low» (Низкий) соответствуют стандартному значению, нажмите правую программируемую кнопку, чтобы подтвердить это значение.

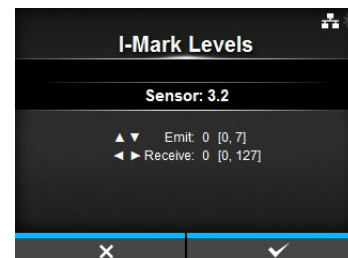

I-Mark Slice Level (I-Mark уровня нарезки)	
<p><i>Printing (Печать) > Advanced (Расширенная) > Calibrate (Калибровать) > I-Mark Slice Level (I-Mark уровня нарезки)</i></p> <p>Установите уровень нарезки датчика I-mark. Процедура настройки:</p> <ol style="list-style-type: none"> Для вычисления уровня нарезки используйте следующую формулу. [(Высокий уровень - низкий уровень) x 0,7 + низкий уровень = уровень нарезки] Выберите I-Mark Slice Level (Уровень нарезки I-Mark) в меню Calibrate (Калибровать) и нажмите кнопку ←. Нажимайте кнопки ▲ / ▼, чтобы изменить значение Slice level (Уровень нарезки). Установите для Slice level (Уровень нарезки) значение, вычисленное на шаге 1. Нажмите правую программируемую кнопку, чтобы подтвердить это значение. <hr/> <p>Примечание Если вы установили для Slice Level (Уровень нарезки) значение 0,0 (В), принтер устанавливает уровень нарезки автоматически.</p>	

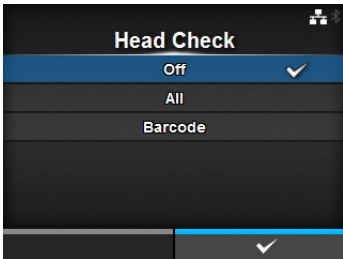
Head Check (Тест головки)	
<p><i>Printing (Печать) > Advanced (Расширенная) > Head Check (Тест головки)</i></p> <p>Автоматически проверяется отсутствие обрыва в цепи нити накаливания печатающей головки.</p> <p>Доступные опции:</p> <ul style="list-style-type: none"> Off (Выкл.): Тест головки запрещен. All (Все): Проверять всю область печати. Barcode (Штрихкод): Проверять только область для печати штрихкода. Проверка головки не применима для штрихкодов, которые печатаются как графические данные. <hr/> <p>ПРЕДОСТЕРЕЖЕНИЕ Проверка головки – это проверка отсутствия обрыва в цепи нити накаливания печатающей головки. Эта функция не гарантирует пригодность штрихкода для считывания.</p>	

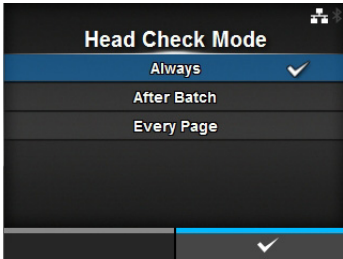
Head Check Mode (Режим проверки головки)	
<p><i>Printing (Печать) > Advanced (Расширенная) > Head Check Mode (Режим проверки головки)</i></p> <p>Установите метод проверки головки. *Отображается только если вы выбрали All (Все) или Barcode (Штрихкод) в меню Head Check (Тест головки).</p> <p>Доступные опции:</p> <ul style="list-style-type: none"> Always (Всегда): Выполнять проверку головки каждый раз. After Batch (После пакетного): Проверка головки выполняется перед началом печати и при остановке печати. Если применима подача назад, тест головки выполняется перед началом печати, при остановке печати и во время подачи назад. Every Page (Каждая страница): Выполнять проверку головки для заданного числа носителей. 	

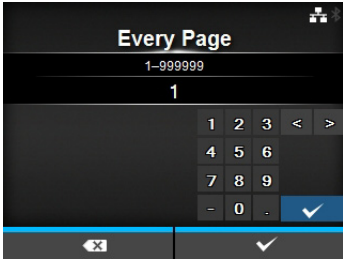
Every Page (Каждая страница)	
<p><i>Printing (Печать) > Advanced (Расширенная) > Every Page (Каждая страница)</i></p> <p>Задайте число носителей между проверками головки. Отображается только если вы выбрали Every Page (Каждая страница) в меню Head Check Mode (Режим проверки головки). Доступный диапазон значений: 1 – 999999.</p>	

Check Media Size (Проверка формата носителя)	
<p><i>Printing (Печать) > Advanced (Расширенная) > Check Media Size (Проверка формата носителя)</i></p> <p>Разрешите или запретите проверку формата носителя. Проверка формата носителя – это функция для обнаружения Media error (ошибки носителя) при загрузке носителя, длина которого превышает формат носителя, заданный командой, или если вы ввели данные печати, превышающие длину загруженного носителя. Отображается, если вы выбрали Gap (Зазор) или I-Mark в меню Sensor Type (Тип датчика). Доступные опции:</p> <ul style="list-style-type: none"> • Enabled (Разрешено): Разрешить проверку формата носителя. • Disabled (Запрещено): Запретить проверку формата носителя. 	

Adjustments (Корректировка)		
<p><i>Printing (Печать) > Advanced (Расширенная) > Adjustments (Корректировка)</i></p> <p>Скорректируйте смещение, положение печати и черноту печати. Доступные пункты настройки:</p>		
1	Offset (Смещение)	Скорректируйте смещение.
2	Pitch (Шаг)	Сместите положение печати в вертикальном направлении.
3	Darkness Adjust (Коррекция черного)	Точная настройка насыщенности черного цвета.

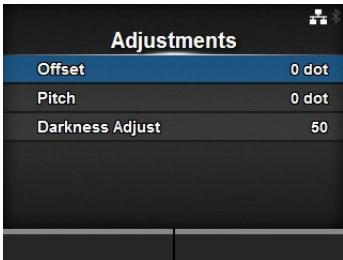

Offset (Смещение)	
<p><i>Printing (Печать) > Advanced (Расширенная) > Adjustments (Корректировка) > Offset (Смещение)</i></p> <p>Скорректируйте смещение. Смещение означает смещение положений отрыва, резки и остановки подачи. Установите величину смещения «+», чтобы переместить положение остановки против направления подачи, и величину «-», чтобы переместить положение остановки в направлении подачи. Диапазон настроек: Диапазон значений меняется в зависимости от обеспечиваемого принтером разрешения печати.</p> <p><CL4NX></p> <ul style="list-style-type: none"> • 203 т/д: -30 - 0 - 30 точек • 305 т/д: -45 - 0 - 45 точек • 609 т/д: -90 - 0 - 90 точек <p><CL6NX></p> <ul style="list-style-type: none"> • 203 т/д: -30 - 0 - 30 точек • 305 т/д: -45 - 0 - 45 точек 	

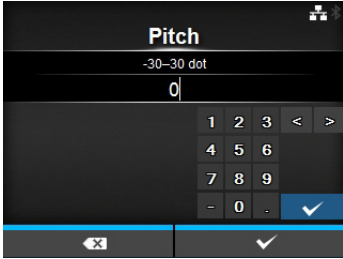
Pitch (Шаг)	
<p><i>Printing (Печать) > Advanced (Расширенная) > Adjustments (Корректировка) > Pitch (Шаг)</i></p> <p>Сместите положение печати в вертикальном направлении. Установите величину смещения «+», чтобы переместить положение печати против направления подачи, и величину «-», чтобы переместить положение печати по направлению подачи. Диапазон настроек: Диапазон значений меняется в зависимости от обеспечиваемого принтером разрешения печати.</p> <p><CL4NX></p> <ul style="list-style-type: none"> • 203 т/д: -30 - 0 - 30 точек • 305 т/д: -45 - 0 - 45 точек • 609 т/д: -90 - 0 - 90 точек <p><CL6NX></p> <ul style="list-style-type: none"> • 203 т/д: -30 - 0 - 30 точек • 305 т/д: -45 - 0 - 45 точек 	

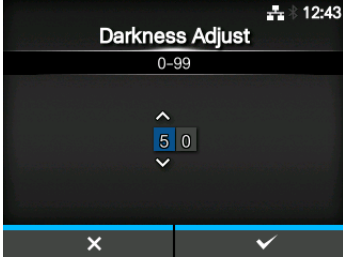
Darkness Adjust (Коррекция черного)	
<p><i>Printing (Печать) > Advanced (Расширенная) > Adjustments (Корректировка) > Darkness Adjust (Коррекция черного)</i></p> <p>Точная настройка насыщенности черного цвета. Доступный диапазон значений: 0 – 99. 0 – самая светлая печать, 99 – самая темная.</p> <p>См. Darkness (Насыщенность черного) в меню <i>Printing (Печать) > Darkness (Черное)</i>.</p>	

Start Online (Запуск по сети)

Printing (Печать) > Advanced (Расширенная) > Start Online (Запуск по сети)

Выберите режим по умолчанию при включении питания.

Доступные опции:

- **Enabled (Разрешено):** При включении питания активируется сетевой режим принтера.
- **Disabled (Запрещено):** При включении питания активируется автономный режим принтера.

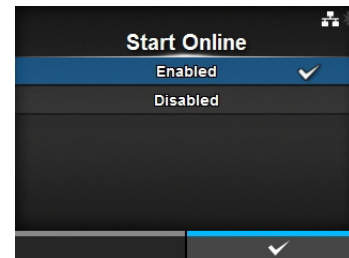

Feed After Error (Ошибка после отвода при подаче)

Printing (Печать) > Advanced (Расширенная) > Feed After Error (Ошибка после отвода при подаче)

После устранения ошибки и перехода в сетевой режим носитель подается автоматически.

Доступные опции:

- **Enabled (Разрешено):** Подавать носитель при переходе в сетевой режим после устранения ошибки.
- **Disabled (Запрещено):** Не подавать носитель при переходе в сетевой режим после устранения ошибки.

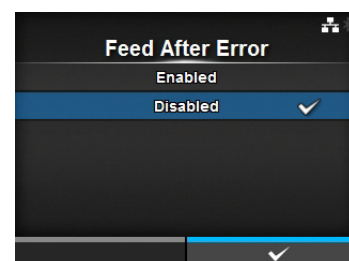

Feed At Power On (Перевод при включении питания)

Printing (Печать) > Advanced (Расширенная) > Feed At Power On (Перевод при включении питания)

Автоматически подавать носитель при включении питания.

Доступные опции:

- **Enabled (Разрешено):** Подавать носитель при включении питания принтера.
- **Disabled (Запрещено):** Не подавать носитель при включении питания принтера.

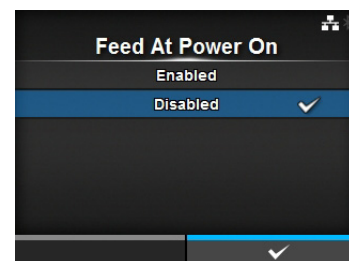

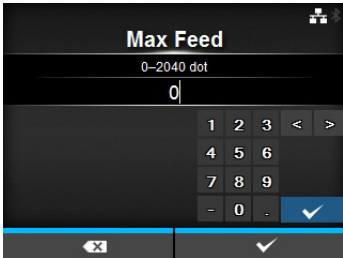
Max Feed (Макс. подача)	
<p><i>Printing (Печать) > Advanced (Расширенная) > Max Feed (Макс. подача)</i></p> <p>Установите величину подачи носителя для отрыва, резки и остановки подачи. Установите величину подачи носителя для нулевого положения печатающей головки.</p> <p>Фактическая величина подачи носителя равна Offset (Смещение) + Max Feed (Макс. подача).</p> <p>Доступный диапазон значений: Диапазон значений меняется в зависимости от обеспечиваемого принтером разрешения печати.</p> <p><CL4NX></p> <ul style="list-style-type: none"> • 203 т/д: 0 - 2040 точек • 305 т/д: 0 - 3060 точек • 609 т/д: 0 - 6120 точек <p><CL6NX></p> <ul style="list-style-type: none"> • 203 т/д: 0 - 2040 точек • 305 т/д: 0 - 3060 точек 	

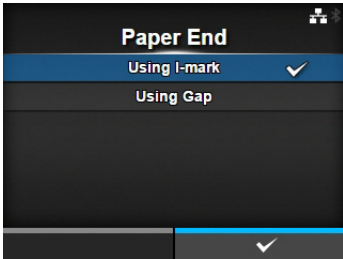
Конец бумаги	
<p><i>Printing (Печать) > Advanced (Расширенная) > Paper End (Конец бумаги)</i></p> <p>Выберите датчик для обнаружения конца бумаги.</p> <p>Доступные опции:</p> <ul style="list-style-type: none"> • Using I-mark (Использование I-Mark): Использовать датчик I-mark (отражательного типа) для обнаружения конца бумаги. • Using Gap (Использование зазора): Использовать датчик зазора (передающего типа) для обнаружения конца бумаги. 	

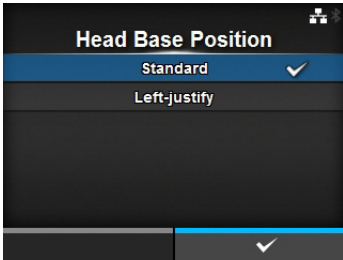
Head Base Position (Положение основания головки)	
<p><i>Printing (Печать) > Advanced (Расширенная) > Head Base Position (Положения основания головки)</i></p> <p>Установите положение, используемое для базовой исходной точки для печати.</p> <p>Доступные опции:</p> <p><CL4NX></p> <ul style="list-style-type: none"> • Standard (Стандартная): Печатать с использованием стандартной базовой исходной точки. • Left-justify (Выравнивание слева): Переместите базовую исходную точку на 2 мм (0,08") в левую сторону (если смотреть на принтер). <p><CL6NX></p> <ul style="list-style-type: none"> • Standard (Стандартная): Печатать с использованием стандартной базовой исходной точки. • Left-justify (Выравнивание слева): Увеличить ширину области печати. См. подробности в Printable Area в Раздел 7.6.1 Аппаратное обеспечение. <hr/> <p>Примечание</p> <p>Если вы выполнили какие-либо изменения, дисплей SBPL или других протоколов в сетевом/автономном режиме изменит свой цвет на красный. В таком случае включите питание принтера повторно, чтобы эта настройка вступила в силу.</p>	

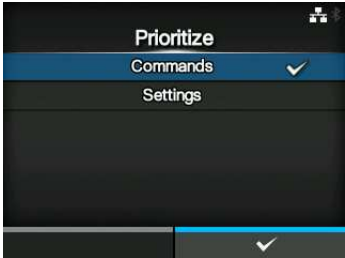
Prioritize (Приоритет)	
<p><i>Printing (Печать) > Advanced (Расширенная) > Prioritize (Приоритет)</i></p> <p>Установите, какую настройку следует считать приоритетной – настройку через принтер или настройку через команду.</p> <p>Доступные опции:</p> <ul style="list-style-type: none"> • Commands (Команды): Настройка через команду является приоритетной. • Settings (Настройки): Настройка через принтер является приоритетной. 	

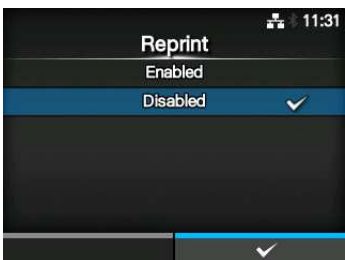
Reprint (Репринт)	
<p><i>Printing (Печать) > Advanced (Расширенная) > Reprint (Перепечатать)</i></p> <p>Разрешите или запретите функцию перепечатки.</p> <p>Доступные опции:</p> <ul style="list-style-type: none"> • Enabled (Разрешено): Включите функцию «повторная печать». • Disabled (Запрещено): Выключите функцию «повторная печать». <p>Если вы выбрали Enabled (Разрешено) в меню Reprint (Перепечатать), вы можете нажать правую программируемую кнопку (Reprint/Перепечатать) на экране сетевого режима, чтобы напечатать предшествующие данные повторно.</p> <hr/> <p>Примечание При выключении питания принтера предшествующие данные будут потеряны.</p>	

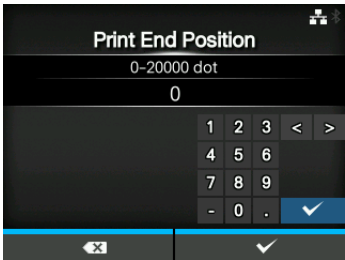
Print End Position (Положение конца печати)	
<p><i>Printing (Печать) > Advanced (Расширенная) > Print End Position (Положение конца печати)</i></p> <p>Если для типа датчика установлено значение None (Ничего), отрегулируйте положения остановки носителя или положение реза. Эта регулировка также задает величину пустой области после положения остановки носителя.</p> <p>Доступный диапазон значений.</p> <p>Диапазон значений меняется в зависимости от обеспечиваемого принтером разрешения печати.</p> <p><CL4NX></p> <ul style="list-style-type: none"> • 203 т/д: 0 - 20000 точек • 305 т/д: 0 - 18000 точек • 609 т/д: 0 - 9600 точек <p><CL6NX></p> <ul style="list-style-type: none"> • 203 т/д: 0 - 20000 точек • 305 т/д: 0 - 18000 точек 	

4.4.2 Меню Interface (Интерфейс)

В меню **Interface (Интерфейс)** доступны следующие пункты настройки:

Interface (Интерфейс)		
1	Network (Сеть)	Настройте подключение к проводной и беспроводной ЛВС.
2	IEEE1284	Настройте подключение через IEEE1284.
3	RS-232C	Настройте подключение через RS-232C.
4	USB	Настройте подключение через порт USB.
5	Bluetooth	Настройте подключение через Bluetooth.
6	Ignore CR/LF (Игнорировать CR/LF)	Установите игнорирование кодов CR/LF.
7	Ignore CAN/DLE (Игнорировать CAN/DLE)	Установите игнорирование кодов CAN/DLE.
8	External I/O (Внешние В/В)	Настройте внешний сигнал (EXT).
9	RFID (только CL4NX)	Настройте RFID. *Отображается только для моделей с RFID.





ПРЕДОСТЕРЕЖЕНИЕ

Не меняйте настройку в меню **Interface (Интерфейс)**, если в памяти принтера остаются задания печати. Перед изменением настройки завершите или отмените задание печати.

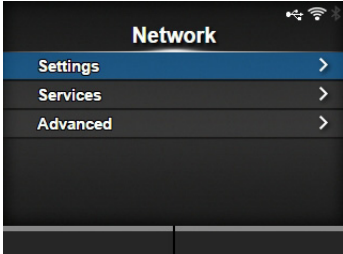
Network (Сеть)		
<i>Interface (Интерфейс) > Network (Сеть)</i> Использовать проводную ЛВС и беспроводную ЛВС для обмена данными между узлом и принтером. Доступные пункты настройки:		
1	Settings (Настройки)	Настройте ЛВС, беспроводную ЛВС или выберите интерфейс.
2	Services (Службы)	Настройте порт для подключения – NTP, LPD, FTP или SNMP.
3	Advanced (Расширенная)	Настройте расширенную функцию для интерфейса.

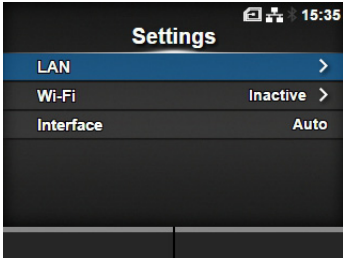

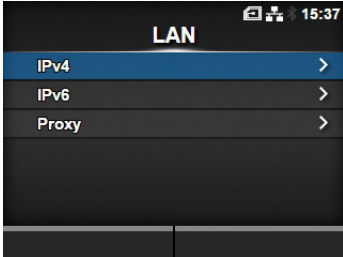

Settings (Настройки)		
<p><i>Interface (Интерфейс) > Network (Сеть) > Settings (Настройка)</i></p> <p>Настройте ЛВС, беспроводную ЛВС или выберите интерфейс. Доступные пункты настройки:</p>		
1	ЛВС	Настройте ЛВС.
2	Wi-Fi	Настройте беспроводную ЛВС. *Отображается только если вы установили опциональную плату для подключения к беспроводной ЛВС.
3	Interface (Интерфейс)	Выберите сетевой интерфейс.
<p>ПРЕДОСТЕРЕЖЕНИЕ Вы не можете использовать одновременно проводную ЛВС и беспроводную ЛВС. Функция «беспроводная ЛВС» доступна только если вы установили плату для подключения к беспроводной ЛВС.</p>		
		

LAN (ЛВС)		
<p><i>Interface (Интерфейс) > Network (Сеть) > Settings (Настройка) > LAN (ЛВС)</i></p> <p>Настройте IPv4, IPv6 или прокси-сервер для ЛВС. Доступные пункты настройки:</p>		
1	IPv4	Настройте IPv4 для ЛВС.
2	IPv6	Настройте IPv6 для ЛВС.
3	Прокси-сервер	Настройте прокси-сервер для ЛВС.
		

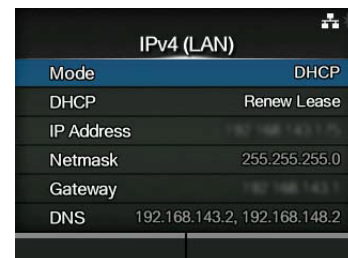
IPv4		
<i>Interface (Интерфейс) > Network (Сеть) > Settings (Настройки) > LAN (ЛВС) > IPv4</i> Настройте IPv4 для ЛВС. Доступные пункты настройки:		
1	Mode (Режим)	Выберите способ назначения IP-адреса.
2	DHCP / Renew Lease (Обновить аренду)	Обновите время аренды и снова получите IP-адрес от сервера DHCP. *Отображается только если вы выбрали DHCP в меню Mode (Режим) и ЛВС – активный интерфейс. *Не отображается, если активный интерфейс – беспроводная ЛВС.
3	IP Address (IP-адрес)	Установите и проверьте IP-адрес. Если вы выбрали DHCP в меню Mode (Режим) , на экране отображается IP-адрес, полученный вами от сервера DHCP. Если вы выбрали Static (Статическая) в меню Mode (Режим) , выберите эту настройку, чтобы установить IP-адрес.
4	Netmask (Маска сети)	Установите и проверьте адрес маски подсети. Если вы выбрали DHCP в меню Mode (Режим) , на экране отображается адрес маски подсети, полученный вами от сервера DHCP. Если вы выбрали Static (Статическая) в меню Mode (Режим) , выберите эту настройку, чтобы установить адрес маски подсети.
5	Gateway (Шлюз)	Установите и проверьте адрес шлюза по умолчанию. Если вы выбрали DHCP в меню Mode (Режим) , на экране отображается адрес шлюза, полученный вами от сервера DHCP. Если вы выбрали Static (Статическая) в меню Mode (Режим) , выберите эту настройку, чтобы установить адрес шлюза по умолчанию.
6	DNS	Установите и проверьте адреса сервера DNS. Если вы выбрали Static (Статическая) в меню Mode (Режим) , выберите эту настройку, чтобы установить и проверить адреса сервера DNS.
<p>ПРЕДОСТЕРЕЖЕНИЕ После настройки нажмите правую программную кнопку, чтобы активировать эту новую настройку. Нажмите левую программируемую кнопку, чтобы отменить новую настройку и вернуться к предыдущей настройке.</p> <hr/> <p>Примечание Вы не можете изменить IP-адрес, маску сети, шлюз и DNS, если в меню Mode (Режим) выбрано значение DHCP.</p>		

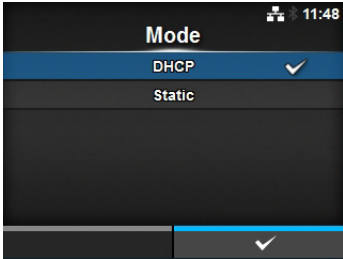

Mode (Режим)	
<p><i>Interface (Интерфейс) > Network (Сеть) > Settings (Настройки) > LAN (ЛВС) > IPv4 > Mode (Режим)</i></p> <p>Выберите способ назначения IP-адреса. Доступные опции:</p> <ul style="list-style-type: none"> • DHCP: Получайте IP-адрес, шлюз и маску подсети от сервера DHCP автоматически. • Static (Статическая): Установите IP-адрес, шлюз и маску подсети вручную. 	

IP Address (IP-адрес)	
<p><i>Interface (Интерфейс) > Network (Сеть) > Settings (Настройки) > LAN (ЛВС) > IPv4 > IP Address (IP-адрес)</i></p> <p>Если вы выбрали Static (Статическая) в меню Mode (Режим), введите IP-адрес. Доступный диапазон значений: 000.000.000.001 - 255.255.255.255</p>	

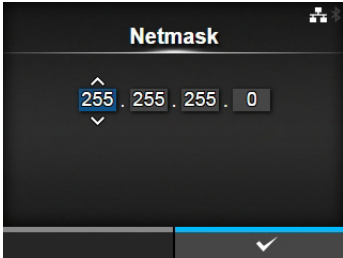
Netmask (Маска сети)	
<p><i>Interface (Интерфейс) > Network (Сеть) > Settings (Настройки) > LAN (ЛВС) > IPv4 > Netmask (Маска сети)</i></p> <p>Если вы выбрали Static (Статическая) в меню Mode (Режим), введите адрес маски подсети. Для каждой группы цифр адреса можно циклически выбрать 0, 128, 192, 224, 240, 248, 252, 254 и 255. Доступный диапазон значений: 128.000.000.000 - 255.255.255.254</p>	

Gateway (Шлюз)	
<p><i>Interface (Интерфейс) > Network (Сеть) > Settings (Настройки) > LAN (ЛВС) > IPv4 > Gateway (Шлюз)</i></p> <p>Если вы выбрали Static (Статическая) в меню Mode (Режим), введите адрес шлюза по умолчанию. Доступный диапазон значений: 000.000.000.000 - 255.255.255.255</p>	

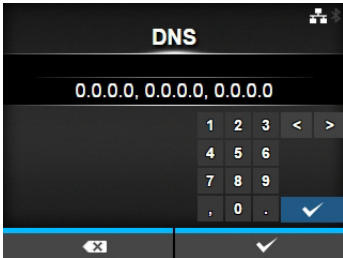
DNS	
<p><i>Interface (Интерфейс) > Network (Сеть) > Settings (Настройки) > LAN (ЛВС) > IPv4 > DNS</i></p> <p>Если вы выбрали Static (Статическая) в меню Mode (Режим), введите и проверьте адреса сервера DNS.</p> <p>Доступный диапазон значений: 000.000.000.000 - 255.255.255.255</p> <hr/> <p>Примечание Вы можете зарегистрировать до трех IP-адресов для сервера DNS. Для разделения различных IP-адресов используйте запятую.</p> <hr/>	 <p>The screenshot shows a mobile interface for configuring DNS. At the top, it says 'DNS'. Below that, three IP addresses are listed: '0.0.0.0, 0.0.0.0, 0.0.0.0'. A numeric keypad is visible below the IP addresses, with numbers 1-9, 0, and a decimal point. There are also navigation arrows and a checkmark button.</p>

IPv6		
<p><i>Interface (Интерфейс) > Network (Сеть) > Settings (Настройки) > LAN (ЛВС) > IPv6</i></p> <p>Настройте IPv6 для ЛВС. Доступные пункты настройки:</p>		
1	Mode (Режим)	Выберите способ назначения IP-адреса.
2	DHCP / Renew Lease (Обновить аренду)	Обновите время аренды и снова получите IP-адрес от сервера DHCP. *Отображается только если вы выбрали DHCP в меню Mode (Режим) . *Не отображается, если активный интерфейс – беспроводная ЛВС.
3	IP Address (IP-адрес)	Установите и проверьте IP-адрес. Если вы выбрали DHCP в меню Mode (Режим) , на экране отображается IP-адрес, полученный вами от сервера DHCP. Если вы выбрали Static (Статическая) в меню Mode (Режим) , сделайте выбор, чтобы задать IP-адрес.
4	Prefix Length (Длина префикса)	Установите и проверьте префикс.
5	Gateway (Шлюз)	Установите и проверьте адрес шлюза по умолчанию. Если вы выбрали DHCP в меню Mode (Режим) , на экране отображается адрес шлюза, полученный вами от сервера DHCP. Если вы выбрали Static (Статическая) в меню Mode (Режим) , выберите эту настройку, чтобы установить адрес шлюза по умолчанию.
6	DNS	Установите и проверьте основной адрес сервера DNS. Если вы выбрали Static (Статическая) в меню Mode (Режим) , сделайте выбор, чтобы задать основной адрес сервера DNS.
<p>ПРЕДОСТЕРЕЖЕНИЕ После настройки нажмите правую программную кнопку, чтобы активировать эту новую настройку. Нажмите левую программируемую кнопку, чтобы отменить новую настройку и вернуться к предыдущей настройке.</p>		
<p>Примечание Вы не можете изменить IP-адрес, длину префикса, шлюз и DNS, если для Mode (Режим) выбраны значения DHCP или Auto (Авто).</p>		

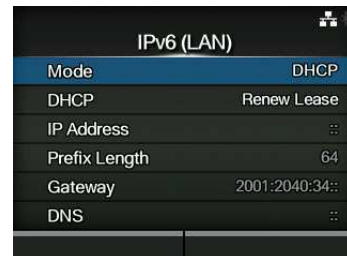

Mode (Режим)

Interface (Интерфейс) > Network (Сеть) > Settings (Настройки) > LAN (ЛВС) > IPv6 > Mode (Режим)

Выберите способ назначения IP-адреса.

Доступные опции:

- **Auto** (Авто): Генерировать IP-адрес и шлюз автоматически (режим без сохранения состояния).
- **DHCP**: Получать IP-адрес и шлюз от сервера DHCP автоматически (режим с сохранением состояния).
- **Static (Статическая)**: Установить IP-адрес, шлюз и маску подсети вручную.

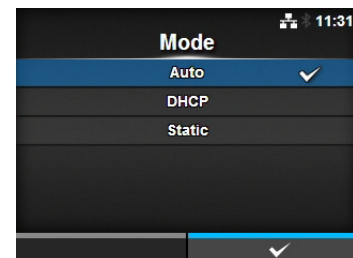

IP Address (IP-адрес)

Interface (Интерфейс) > Network (Сеть) > Settings (Настройки) > LAN (ЛВС) > IPv6 > IP Address (IP-адрес)

Если вы выбрали **Static (Статическая)** в меню **Mode (Режим)**, введите IP-адрес.

Доступный диапазон значений:

0:0:0:0:0:0:1 - ffff:ffff:ffff:ffff:ffff:ffff:ffff



Prefix Length (Длина префикса)

Interface (Интерфейс) > Network (Сеть) > Settings (Настройки) > LAN (ЛВС) > IPv6 > Prefix Length (Длина префикса)

Если вы выбрали **Static (Статическая)** в меню **Mode (Режим)**, введите префикс.

Доступный диапазон значений: 1 – 128.

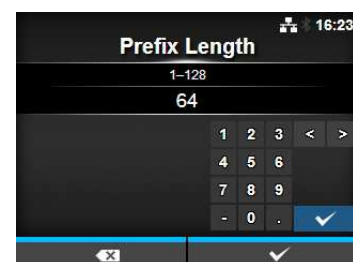

Gateway (Шлюз)

Interface (Интерфейс) > Network (Сеть) > Settings (Настройки) > LAN (ЛВС) > IPv6 > Gateway (Шлюз)

Если вы выбрали **Static (Статическая)** в меню **Mode (Режим)**, введите адрес шлюза по умолчанию.

Доступный диапазон значений:

0:0:0:0:0:0:0 - ffff:ffff:ffff:ffff:ffff:ffff:ffff

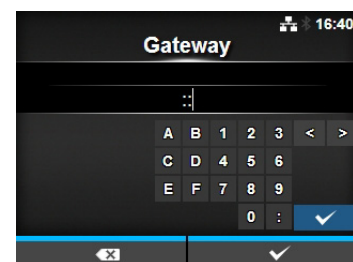

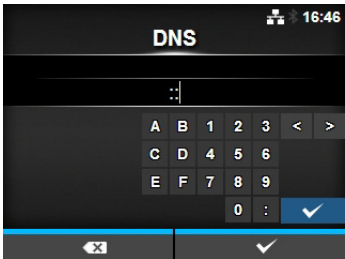
DNS	
<p><i>Interface (Интерфейс) > Network (Сеть) > Settings (Настройка) > LAN (ЛВС) > IPv6 > DNS</i></p> <p>Если вы выбрали Static (Статическая) в меню Mode (Режим), введите основной адрес сервера DNS. Доступный диапазон значений: 0:0:0:0:0:0:0 - ffff:ffff:ffff:ffff:ffff:ffff:ffff</p>	
<p>Примечание Вы можете зарегистрировать только один IP-адрес для сервера DNS для IPv6.</p>	
	

Proху (Прокси-сервер)											
<p><i>Interface (Интерфейс) > Network (Сеть) > Settings (Настройка) > LAN (ЛВС) > Proху (Прокси-сервер)</i></p> <p>Настройте прокси-сервер для ЛВС. Доступные пункты настройки:</p>											
1	<table border="1"> <tr> <td>Enabled (Разрешено)</td> <td>Разрешите или запретите использование прокси-сервера.</td> </tr> <tr> <td>2</td> <td> <table border="1"> <tr> <td>Server (Сервер)</td> <td>Введите адрес прокси-сервера.</td> </tr> <tr> <td>3</td> <td> <table border="1"> <tr> <td>Exclude (Исключить)</td> <td>Исключите использование прокси-сервера.</td> </tr> </table> </td> </tr> </table> </td> </tr> </table>	Enabled (Разрешено)	Разрешите или запретите использование прокси-сервера.	2	<table border="1"> <tr> <td>Server (Сервер)</td> <td>Введите адрес прокси-сервера.</td> </tr> <tr> <td>3</td> <td> <table border="1"> <tr> <td>Exclude (Исключить)</td> <td>Исключите использование прокси-сервера.</td> </tr> </table> </td> </tr> </table>	Server (Сервер)	Введите адрес прокси-сервера.	3	<table border="1"> <tr> <td>Exclude (Исключить)</td> <td>Исключите использование прокси-сервера.</td> </tr> </table>	Exclude (Исключить)	Исключите использование прокси-сервера.
Enabled (Разрешено)	Разрешите или запретите использование прокси-сервера.										
2	<table border="1"> <tr> <td>Server (Сервер)</td> <td>Введите адрес прокси-сервера.</td> </tr> <tr> <td>3</td> <td> <table border="1"> <tr> <td>Exclude (Исключить)</td> <td>Исключите использование прокси-сервера.</td> </tr> </table> </td> </tr> </table>	Server (Сервер)	Введите адрес прокси-сервера.	3	<table border="1"> <tr> <td>Exclude (Исключить)</td> <td>Исключите использование прокси-сервера.</td> </tr> </table>	Exclude (Исключить)	Исключите использование прокси-сервера.				
Server (Сервер)	Введите адрес прокси-сервера.										
3	<table border="1"> <tr> <td>Exclude (Исключить)</td> <td>Исключите использование прокси-сервера.</td> </tr> </table>	Exclude (Исключить)	Исключите использование прокси-сервера.								
Exclude (Исключить)	Исключите использование прокси-сервера.										
											

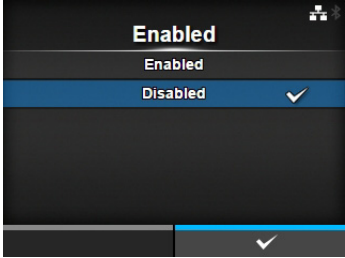
Enabled (Разрешено)	
<p><i>Interface (Интерфейс) > Network (Сеть) > Settings (Настройка) > LAN (ЛВС) > Proху (Прокси-сервер) > Enabled (Разрешено)</i></p> <p>Разрешите или запретите использование прокси-сервера. Доступные опции:</p> <ul style="list-style-type: none"> Enabled (Разрешено): Разрешить использование прокси-сервера. Disabled (Запрещено): Запретить использование прокси-сервера. 	
<p>Примечание Чтобы разрешить использование прокси-сервера, следует настроить Server (Сервер) и пункт Exclude должен содержать как минимум 127.0.0.1 и localhost.</p>	
	

Server (Сервер)	
<p><i>Interface (Интерфейс) > Network (Сеть) > Settings (Настройка) > LAN (ЛВС) > IPv6 > Proху (Прокси-сервер) > Server (Сервер)</i></p> <p>Задайте имя или IP-адрес прокси-сервера.</p>	
<p>Примечание Сервер должен иметь действительное имя или IP-адрес и номер порта.</p>	
	

Exclude (Исключить)

Interface (Интерфейс) > Network (Сеть) > Settings (Настройки) > LAN (ЛВС) > Proxy (Прокси-сервер) > Exclude (Исключить)

Введите имена, IP-адреса или домены для исключения прокси-сервера.

Примечание
Пункт Exclude (Исключить) должен содержать как минимум 127.0.0.1 и localhost.

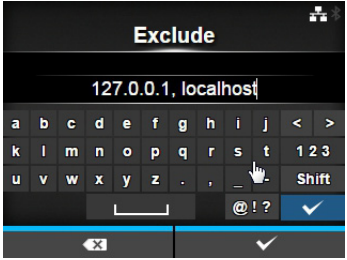

Wi-Fi

Interface (Интерфейс) > Network (Сеть) > Settings (Настройки) > Wi-Fi

Настройте беспроводную ЛВС.
Отображается только если вы установили опциональную беспроводную сетевую плату для подключения к беспроводной ЛВС.
Доступные пункты настройки:

1	IPv4	Настройте IPv4 для Wi-Fi.
2	IPv6	Настройте IPv6 для Wi-Fi.
3	Прoxy (Прокси-сервер)	Настройте прокси-сервер для Wi-Fi.
4	Wi-Fi Protected Setup (Защищенная установка Wi-Fi)	Настройте подключение к беспроводной ЛВС с функцией WPS.
5	Wi-Fi Direct	Настройте функцию Wi-Fi Direct. *Отображается, если вы выбрали Infrastructure (Инфраструктура) в меню Mode (Режим) .
6	SSID	Настройте SSID.
7	Hidden SSID (Скрытая SSID)	Настройте скрытую SSID.
8	Mode (Режим)	Настройте режим передачи информации.
9	Channel (Канал)	Настройте канал передачи информации.
10	Security (Безопасность)	Настройте защиту (метод шифрования).
11	WEP Conf. (Конфиг. WEP)	Настройте ключ WEP. *Отображается только если вы выбрали DHCP в меню Security (Безопасность) .
12	WPA Conf. (Конфиг. WPA)	Настройте аутентификацию WPA. *Отображается только если вы выбрали WPA+WPA2 или WPA2 в меню Security (Безопасность) .
13	EAP Conf. (Конфигурация EAP)	Настройте аутентификацию EAP. *Отображается только если вы выбрали Dynamic WEP (Динамич. WEP) в меню Security (Безопасность) .

Примечание
Если Wi-Fi Direct активен, на экране не отображается только IPv6.



IPv4		
Interface (Интерфейс) > Network (Сеть) > Settings (Настройка) > Wi-Fi > IPv4		
Настройте IPv4 для Wi-Fi. Доступные пункты настройки:		
1	Mode (Режим)	Выберите способ назначения IP-адреса.
2	DHCP / Renew Lease (Обновить аренду)	Обновите время аренды и снова получите IP-адрес от сервера DHCP. *Отображается, если вы выбрали DHCP в меню Mode (Режим) . *Не отображается, если ЛВС – активный интерфейс.
3	IP Address (IP-адрес)	Установите и проверьте IP-адрес. Если вы выбрали DHCP в меню Mode (Режим) , на экране отображается IP-адрес, полученный вами от сервера DHCP. Если вы выбрали Static (Статическая) в меню Mode (Режим) , выберите эту настройку, чтобы ввести IP-адрес.
4	Netmask (Маска сети)	Установите и проверьте адрес маски подсети. Если вы выбрали DHCP в меню Mode (Режим) , на экране отображается адрес маски подсети, полученный вами от сервера DHCP. Если вы выбрали Static (Статическая) в меню Mode (Режим) , сделайте выбор, чтобы ввести адрес маски подсети.
5	Gateway (Шлюз)	Установите и проверьте адрес шлюза по умолчанию. Если вы выбрали DHCP в меню Mode (Режим) , на экране отображается адрес шлюза, полученный вами от сервера DHCP. Если вы выбрали Static (Статическая) в меню Mode (Режим) , сделайте выбор, чтобы ввести адрес шлюза по умолчанию.
6	DNS	Установите и проверьте адреса сервера DNS. Если вы выбрали Static (Статическая) в меню Mode (Режим) , сделайте выбор, чтобы ввести и проверить адреса сервера DNS.
<p>ПРЕДОСТЕРЕЖЕНИЕ После настройки нажмите правую программную кнопку, чтобы активировать эту новую настройку. Нажмите левую программируемую кнопку, чтобы отменить новую настройку и вернуться к предыдущей настройке.</p> <hr/> <p>Примечание Если Wi-Fi Direct активен, Mode (Режим), DHCP и DNS не отображаются. Также вы не можете изменить IP Address (IP-адрес), Netmask (Маска сети) и Gateway (Шлюз), если для Mode выбрано DHCP или Wi-Fi Direct активен. DNS невозможно изменить, если в меню Mode (Режим) выбрано значение DHCP.</p>		

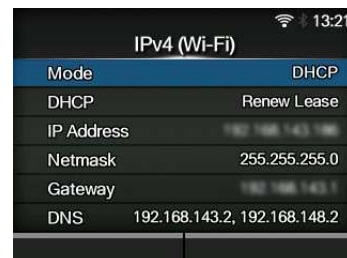

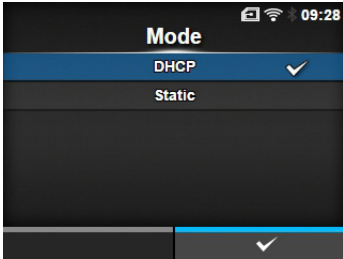
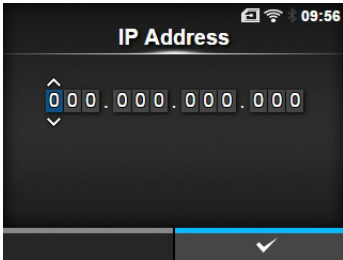
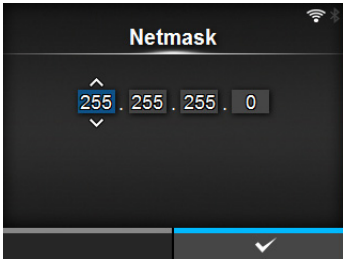
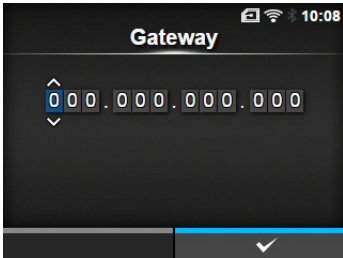
Mode (Режим)	
<p><i>Interface (Интерфейс) > Network (Сеть) > Settings (Настройка) > Wi-Fi > IPv4 > Mode (Режим)</i></p> <p>Выберите способ назначения IP-адреса.</p> <p>Доступные опции:</p> <ul style="list-style-type: none"> • DHCP: Получайте IP-адрес, шлюз и маску подсети от сервера DHCP автоматически. • Static (Статическая): Установить IP-адрес, шлюз и маску подсети вручную. 	
IP Address (IP-адрес)	
<p><i>Interface (Интерфейс) > Network (Сеть) > Settings (Настройка) > Wi-Fi > IPv4 > IP Address (IP-адрес)</i></p> <p>Если вы выбрали Static (Статическая) в меню Mode (Режим), введите IP-адрес.</p> <p>Доступный диапазон значений: 000.000.000.001 - 255.255.255.255</p>	
Netmask (Маска сети)	
<p><i>Interface (Интерфейс) > Network (Сеть) > Settings (Настройка) > Wi-Fi > IPv4 > Netmask (Маска сети)</i></p> <p>Если вы выбрали Static (Статическая) в меню Mode (Режим), введите адрес маски подсети.</p> <p>Для каждой группы цифр адреса можно циклически выбрать 0, 128, 192, 224, 240, 248, 252, 254 и 255.</p> <p>Доступный диапазон значений: 128.000.000.000 - 255.255.255.254</p>	
Gateway (Шлюз)	
<p><i>Interface (Интерфейс) > Network (Сеть) > Settings (Настройка) > Wi-Fi > IPv4 > Gateway (Шлюз)</i></p> <p>Если вы выбрали Static (Статическая) в меню Mode (Режим), введите адрес шлюза по умолчанию.</p> <p>Доступный диапазон значений: 000.000.000.000 - 255.255.255.255</p>	

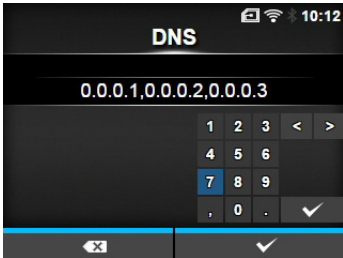
DNS	
<p><i>Interface (Интерфейс) > Network (Сеть) > Settings (Настройка) > Wi-Fi > IPv4 > DNS</i></p> <p>Если вы выбрали Static (Статическая) в меню Mode (Режим), введите и проверьте адреса сервера DNS.</p> <p>Доступный диапазон значений: 000.000.000.000 - 255.255.255.255</p> <hr/> <p>Примечание Вы можете зарегистрировать до трех IP-адресов для сервера DNS. Для разделения различных IP-адресов используйте запятую.</p> <hr/>	

IPv6		
<i>Interface (Интерфейс) > Network (Сеть) > Settings (Настройка) > Wi-Fi > IPv6</i> Настройте IPv6 для Wi-Fi. Доступные пункты настройки:		
1	Mode (Режим)	Выберите способ назначения IP-адреса.
2	DHCP / Renew Lease (Обновить аренду)	Обновите время аренды и снова получите IP-адрес от сервера DHCP. *Отображается, если вы выбрали DHCP в меню Mode (Режим) . *Не отображается, если активный интерфейс – ЛВС.
3	IP Address (IP-адрес)	Установите и проверьте IP-адрес. Если вы выбрали DHCP в меню Mode (Режим) , на экране отображается IP-адрес, полученный вами от сервера DHCP. Если вы выбрали Static (Статическая) в меню Mode (Режим) , сделайте выбор, чтобы ввести IP-адрес.
4	Prefix Length (Длина префикса)	Установите и проверьте префикс.
5	Gateway (Шлюз)	Установите и проверьте адрес шлюза по умолчанию. Если вы выбрали DHCP в меню Mode (Режим) , на экране отображается адрес шлюза, полученный вами от сервера DHCP. Если вы выбрали Static (Статическая) в меню Mode (Режим) , выберите эту настройку, чтобы ввести адрес шлюза по умолчанию.
6	DNS	Установите и проверьте основной адрес сервера DNS. Если вы выбрали Static (Статическая) в меню Mode (Режим) , выберите эту настройку, чтобы установить основной адрес сервера DNS.
<p>ПРЕДОСТЕРЕЖЕНИЕ После настройки нажмите правую программную кнопку, чтобы активировать эту новую настройку. Нажмите левую программируемую кнопку, чтобы отменить новую настройку и вернуться к предыдущей настройке.</p> <p>Примечание Если Wi-Fi Direct активен, данный экран IPv6 не отображается. Также вы не можете изменить IP-адрес, длину префикса, шлюз и DNS, если для Mode (Режим) выбраны значения DHCP или Auto (Авто).</p>		

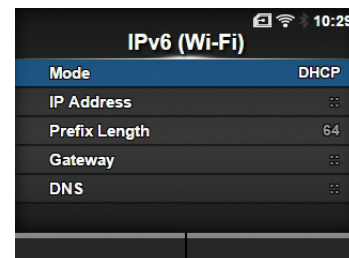

Mode (Режим)

Interface (Интерфейс) > Network (Сеть) > Settings (Настройка) > Wi-Fi > IPv6 > Mode (Режим)

Выберите способ назначения IP-адреса.
Доступные опции:

- **Auto** (Авто): Генерировать IP-адрес и шлюз автоматически (режим без сохранения состояния).
- **DHCP**: Получать IP-адрес и шлюз от сервера DHCP автоматически (режим с сохранением состояния).
- **Static (Статическая)**: Установить IP-адрес, шлюз и маску подсети вручную.

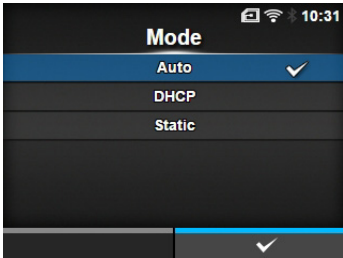

IP Address (IP-адрес)

Interface (Интерфейс) > Network (Сеть) > Settings (Настройка) > Wi-Fi > IPv6 > IP Address (IP-адрес)

Если вы выбрали **Static (Статическая)** в меню **Mode (Режим)**, введите IP-адрес.
Доступный диапазон значений:
0:0:0:0:0:0:1 - ffff:ffff:ffff:ffff:ffff:ffff:ffff



Prefix Length (Длина префикса)

Interface (Интерфейс) > Network (Сеть) > Settings (Настройка) > Wi-Fi > IPv6 > Prefix Length (Длина префикса)

Если вы выбрали **Static (Статическая)** в меню **Mode (Режим)**, введите префикс.
Доступный диапазон значений: 1 – 128.

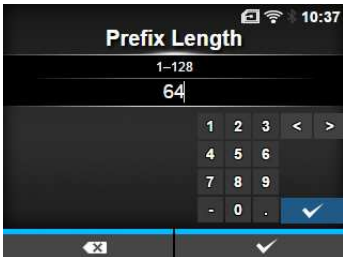

Gateway (Шлюз)

Interface (Интерфейс) > Network (Сеть) > Settings (Настройка) > Wi-Fi > IPv6 > Gateway (Шлюз)

Если вы выбрали **Static (Статическая)** в меню **Mode (Режим)**, введите адрес шлюза по умолчанию.
Доступный диапазон значений:
0:0:0:0:0:0:0 - ffff:ffff:ffff:ffff:ffff:ffff:ffff

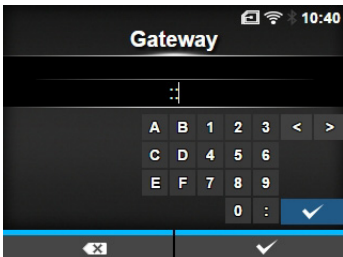

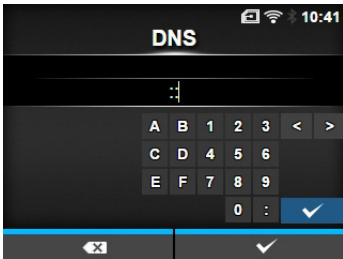
DNS	
<p><i>Interface (Интерфейс) > Network (Сеть) > Settings (Настройка) > Wi-Fi > IPv6 > DNS</i></p> <p>Если вы выбрали Static (Статическая) в меню Mode (Режим), введите основной адрес сервера DNS. Доступный диапазон значений: 0:0:0:0:0:0:0:0 - ffff:ffff:ffff:ffff:ffff:ffff:ffff:ffff</p>	
<p>Примечание Вы можете зарегистрировать только один IP-адрес для сервера DNS для IPv6.</p>	
	

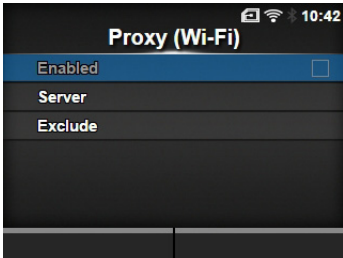
Proxu (Прокси-сервер)											
<p><i>Interface (Интерфейс) > Network (Сеть) > Settings (Настройка) > Wi-Fi > Proxy (Прокси-сервер)</i></p> <p>Настройте прокси-сервер для Wi-Fi. Доступные пункты настройки:</p>											
1	<table border="1"> <tr> <td>Enabled (Разрешено)</td> <td>Разрешите или запретите использование прокси-сервера.</td> </tr> <tr> <td>2</td> <td> <table border="1"> <tr> <td>Server (Сервер)</td> <td>Введите адрес прокси-сервера.</td> </tr> <tr> <td>3</td> <td> <table border="1"> <tr> <td>Exclude (Исключить)</td> <td>Исключите использование прокси-сервера.</td> </tr> </table> </td> </tr> </table> </td> </tr> </table>	Enabled (Разрешено)	Разрешите или запретите использование прокси-сервера.	2	<table border="1"> <tr> <td>Server (Сервер)</td> <td>Введите адрес прокси-сервера.</td> </tr> <tr> <td>3</td> <td> <table border="1"> <tr> <td>Exclude (Исключить)</td> <td>Исключите использование прокси-сервера.</td> </tr> </table> </td> </tr> </table>	Server (Сервер)	Введите адрес прокси-сервера.	3	<table border="1"> <tr> <td>Exclude (Исключить)</td> <td>Исключите использование прокси-сервера.</td> </tr> </table>	Exclude (Исключить)	Исключите использование прокси-сервера.
Enabled (Разрешено)	Разрешите или запретите использование прокси-сервера.										
2	<table border="1"> <tr> <td>Server (Сервер)</td> <td>Введите адрес прокси-сервера.</td> </tr> <tr> <td>3</td> <td> <table border="1"> <tr> <td>Exclude (Исключить)</td> <td>Исключите использование прокси-сервера.</td> </tr> </table> </td> </tr> </table>	Server (Сервер)	Введите адрес прокси-сервера.	3	<table border="1"> <tr> <td>Exclude (Исключить)</td> <td>Исключите использование прокси-сервера.</td> </tr> </table>	Exclude (Исключить)	Исключите использование прокси-сервера.				
Server (Сервер)	Введите адрес прокси-сервера.										
3	<table border="1"> <tr> <td>Exclude (Исключить)</td> <td>Исключите использование прокси-сервера.</td> </tr> </table>	Exclude (Исключить)	Исключите использование прокси-сервера.								
Exclude (Исключить)	Исключите использование прокси-сервера.										
											

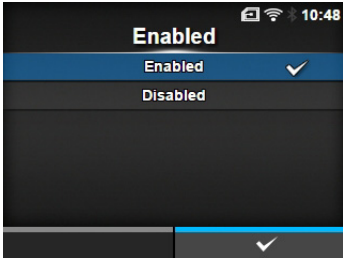
Enabled (Разрешено)	
<p><i>Interface (Интерфейс) > Network (Сеть) > Settings (Настройка) > Wi-Fi > Proxy (Прокси-сервер) > Enabled (Разрешено)</i></p> <p>Разрешите или запретите использование прокси-сервера. Доступные опции:</p> <ul style="list-style-type: none"> • Enabled (Разрешено): Разрешить использование прокси-сервера. • Disabled (Запрещено): Запретить использование прокси-сервера. 	
<p>Примечание Чтобы разрешить использование прокси-сервера, следует настроить Server (Сервер) и пункт Exclude должен содержать как минимум 127.0.0.1 и localhost.</p>	
	

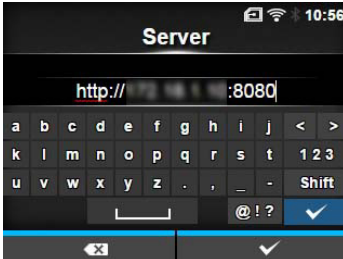
Server (Сервер)	
<p><i>Interface (Интерфейс) > Network (Сеть) > Settings (Настройка) > Wi-Fi > Proxy (Прокси-сервер) > Server (Сервер)</i></p> <p>Задайте имя или IP-адрес прокси-сервера.</p>	
<p>Примечание Сервер должен иметь действительное имя или IP-адрес и номер порта.</p>	
	

Exclude (Исключить)

Interface (Интерфейс) > Network (Сеть) > Settings (Настройка) > Wi-Fi > Proxy (Прокси-сервер) > Exclude (Исключить)

Введите имена, IP-адреса или домены для исключения прокси-сервера.

Примечание
Пункт Exclude (Исключить) должен содержать как минимум 127.0.0.1 и localhost.

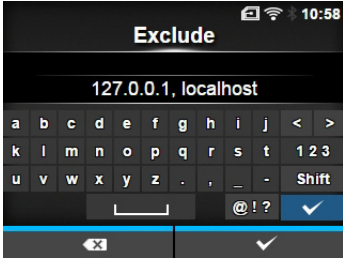

Wi-Fi Protected Setup (Защищенная установка Wi-Fi).

Interface (Интерфейс) > Network (Сеть) > Settings (Настройка) > Wi-Fi > Wi-Fi Protected Setup (Защищенная установка Wi-Fi)

Настройте подключение к беспроводной ЛВС посредством нажатия кнопки или с использованием PIN-кода.
Доступные пункты настройки:

1	Button (PBC) (Кнопка (PBC))	Настройте подключение к беспроводной ЛВС посредством нажатия кнопки.
2	PIN	Настройте подключение к беспроводной ЛВС с использованием PIN-кода.

Примечание

- См. руководство по эксплуатации устройства типа «точка доступа».
- Данный экран не показывает, активны ли ЛВС или Wi-Fi Direct.



Button (PBC) (Кнопка (PBC))

Interface (Интерфейс) > Network (Сеть) > Settings (Настройка) > Wi-Fi > Wi-Fi Protected Setup (Защищенная установка Wi-Fi) > Button (PBC) (Кнопка (PBC))

Настройте подключение к беспроводной ЛВС посредством нажатия кнопки.

1. Выберите **Button (PBC) (Кнопка (PBC))** в меню **Wi-Fi Protected Setup (Защищенная установка Wi-Fi)** и нажмите кнопку **←**.
2. Когда на экране появится **Scanning... (Сканирование)**, нажмите кнопку **WPS** на «точке доступа» беспроводной ЛВС.
3. Когда подключение к «точке доступа» будет установлено, на экране появится сообщение **Successfully configured (Успешно настроено)**.

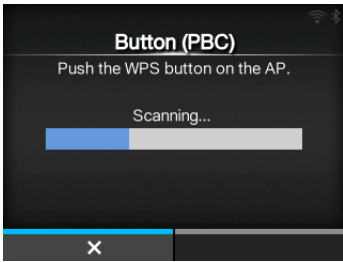
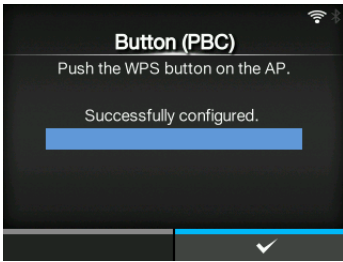



PIN

Interface (Интерфейс) > Network (Сеть) > Settings (Настройка) > Wi-Fi > Wi-Fi Protected Setup (Защищенная установка Wi-Fi) > PIN

Настройте подключение к беспроводной ЛВС с использованием PIN-кода.

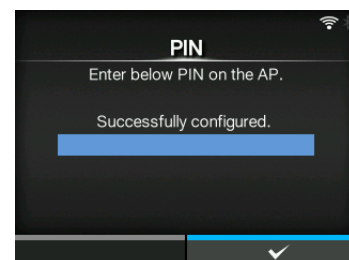
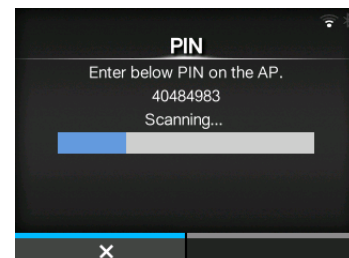
1. Выберите **PIN** в меню **Wi-Fi Protected Setup (Защищенная установка Wi-Fi)** и нажмите кнопку .
2. Когда на экране появится **Scanning... (Сканирование)**, введите отображаемый на экране PIN-код в «точку доступа» беспроводной ЛВС или компьютера.
3. Когда подключение к «точке доступа» будет установлено, на экране появится сообщение **Successfully configured (Успешно настроено)**.



Wi-Fi Direct

Interface (Интерфейс) > Network (Сеть) > Settings (Настройка) > Wi-Fi > Wi-Fi Direct

Настройте функцию Wi-Fi Direct.

*Функция Wi-Fi Direct разрешена, если вы выбрали **Infrastructure (Инфраструктура)** в меню **Mode (Режим)**.

Процедура настройки:

1. Введите название устройства (принтера) с помощью меню **Device Name (Название устройства)**. Вы можете ввести от 1 до 32 символов, включая буквы (строчные и прописные), цифры и специальные символы. Нажмите кнопку , чтобы вернуться в меню **Wi-Fi**, затем нажмите правую программируемую кнопку, чтобы осуществить изменения.
2. Выберите **Connect (Подсоединить)**, чтобы найти и отобразить имена устройств, к которым можно подключиться, или удовлетворить просьбы о подключении, когда для принтера выбрана установка GO (Group Owner). Выберите название устройства, которое вы хотите подсоединить, кнопками  / , и нажмите правую программируемую кнопку.
3. Выберите **Start Group (Начальная группа)**, если вы хотите создать новую постоянную группу или выбрать группу из списка.
4. Выберите **Remove Group (Удалить группу)**, чтобы удалить постоянную группу на шаге 3.
5. Завершите подсоединение согласно дисплею принтера или устройства, которое вы хотите подсоединить.
6. Выберите **Disconnect (Отключить)**, если вы хотите прервать соединение.

Примечание

Вы можете подключить максимум десять устройств.

Когда Wi-Fi Direct активен, **Device Name (Имя устройства)** не может быть изменено.

Пункты **Start Group (Начальная группа)** и **Remove Group (Удалить группу)** отображаются только когда Wi-Fi активен и принтер не соединен с сетью Wi-Fi Direct.

Disconnect (Отключить) отображается, если Wi-Fi активен и принтер подсоединен.

После задания начальной группы для принтера будет выбрана установка GO (Group Owner/Владелец группы), и он будет ждать запроса на подсоединение от другого устройства.

Если питание принтера выключается во время существующего соединения с группой, эта группа будет запущена автоматически после включения питания принтера.

Соединение без группы



Соединение с группой

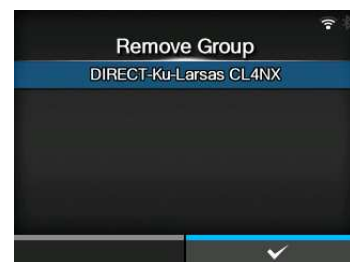
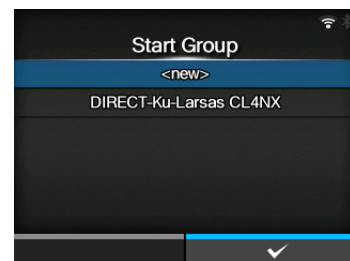

SSID

Interface (Интерфейс) > Network (Сеть) > Settings (Настройка) > Wi-Fi > SSID

Настройте SSID.

На экране отображается обнаруженная принтером сеть Wi-Fi.

Выберите кнопками ▲ / ▼ имя сети Wi-Fi, к которой вы хотите подключиться, и нажмите правую программируемую кнопку, чтобы подтвердить.

Чтобы зарегистрировать какую-то сеть Wi-Fi вручную, нажмите левую программируемую кнопку и введите название сети.

Вы можете ввести максимум 32 символа, включая буквенные (строчные и прописные), цифры и специальные символы.



Примечание

SSID можно изменить, если активны ЛВС или Wi-Fi Direct.

Hidden SSID (Скрытая SSID)

Interface (Интерфейс) > Network (Сеть) > Settings (Настройка) > Wi-Fi > Hidden SSID (Скрытая SSID)

Настройте скрытую SSID (функция «невидимка»).

Отображается, если вы выбрали **Infrastructure (Инфраструктура)** в меню **Mode (Режим)**.

Доступные опции:

- **Enabled (Разрешено)**
- **Disabled (Запрещено)**

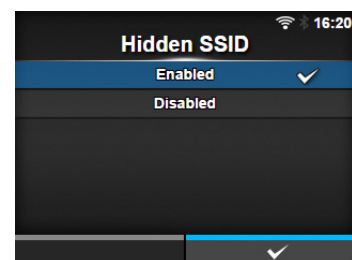

Mode (Режим)

Interface (Интерфейс) > Network (Сеть) > Settings (Настройка) > Wi-Fi > Mode (Режим)

Задайте метод передачи информации для беспроводной ЛВС.

Доступные опции:

- **Infrastructure**
- **Ad-hoc (Прямое соединение)**

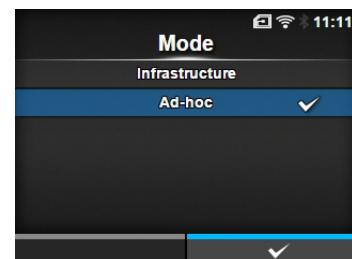

Channel (Канал)

Interface (Интерфейс) > Network (Сеть) > Settings (Настройка) > Wi-Fi > Channel (Канал)

Настройте канал передачи информации.
Channel (Канал) можно установить только если вы выбрали **Ad-нос (Прямое соединение)** в меню **Mode (Режим)**.
 Число каналов, которые вы можете установить, зависит от региона принтера.

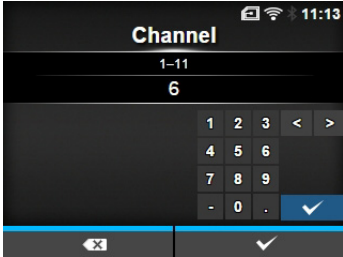

Security (Безопасность)

Interface (Интерфейс) > Network (Сеть) > Settings (Настройка) > Wi-Fi > Security (Безопасность)

Настройте метод защиты сети. Выполните настройку таким образом, чтобы методы защиты принтера, хост-компьютера и сетевых устройств совпадали.
 Доступные опции:

- Нет
- WEP
- WPA+WPA2
- WPA2
- Dynamic WEP (Динамич. WEP)

Если вы выбрали **Ad-нос (Прямое соединение)** в меню **Mode (Режим)**, в меню **Security (Безопасность)** доступны только **None (Ничего)** и **WEP**.

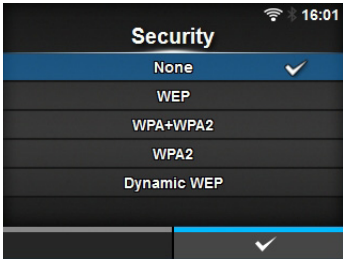

WEP Conf. (Конфиг. WEP)

Interface (Интерфейс) > Network (Сеть) > Settings (Настройка) > Wi-Fi > WEP Conf. (Конфиг. WEP)

Настройте ключ WEP.
 Отображается только если вы выбрали **WEP** в меню **Security (Безопасность)**.
 Доступные пункты настройки:

1	Аутентификация	Настройте метод аутентификации WEP.
2	Key Index (Индекс ключа)	Настройте индекс ключа.
3	Key #1 - Key #4 (Ключ 1 - Ключ 4)	Настройте ключ WEP 1 - 4.

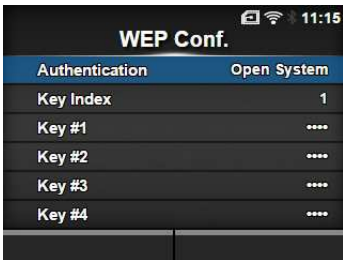

Authentication (Аутентификация)

Interface (Интерфейс) > Network (Сеть) > Settings (Настройка) > Wi-Fi > WEP Conf. (Конфиг. WEP) > Authentication (Аутентификация)

Настройте метод аутентификации WEP.
 Доступные опции:

- Открытая система
- Общий ключ

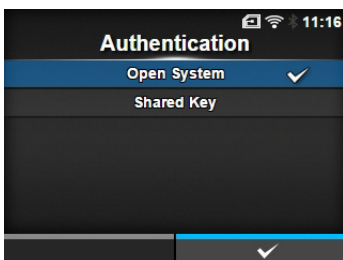

Key Index (Индекс ключа)

Interface (Интерфейс) > Network (Сеть) > Settings (Настройка) > Wi-Fi > WEP Conf. (Конфиг. WEP) > Key Index (Индекс ключа)

Настройте индекс ключа.

Введите индекс ключа (ключ WEP), соответствующий «точке доступа» беспроводной ЛВС, к которой вы подключаетесь.

Доступный диапазон значений: 1 – 4.

ПРЕДОСТЕРЕЖЕНИЕ

В зависимости от изделия диапазон индексов ключа может быть равен 0 - 3.

В таком случае, если вы установили для принтера **1**, установите для него **0**.

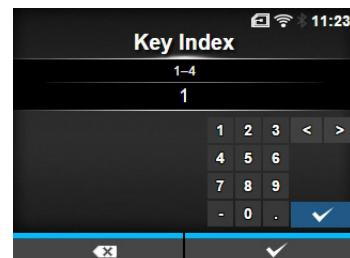
**Key #1 - Key #4 (Ключ 1 - Ключ 4)**

Interface (Интерфейс) > Network (Сеть) > Settings (Настройка) > Wi-Fi > WEP Conf. (Конфиг. WEP) > Key #1 - Key #4 (Ключ 1 - Ключ 4)

Введите ключ WEP 1 - 4.

Вы можете ввести буквы (строчные и прописные) и цифры.

Число символов, которые вы можете ввести, в зависимости от длины ключа WEP:

- Если длина ключа – 64 бита
ASCII: Пять символов
Шестнадцатеричный: Десять символов
- Если длина ключа – 128 бит
ASCII: Тринадцать символов
Шестнадцатеричный: Двадцать шесть символов

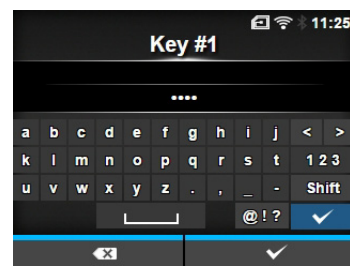
**WPA Conf. (Конфиг. WPA)**

Interface (Интерфейс) > Network (Сеть) > Settings (Настройка) > Wi-Fi > WPA Conf. (Конфиг. WPA)

Настройте аутентификацию WPA.

Отображается только если вы выбрали **WPA+WPA2** или **WPA2** в меню **Security (Безопасность)**.

Доступные пункты настройки:

1	WPA Authentication (Аутентификация WPA)	Настройте метод аутентификации WPA.
2	PSK	Настройте совместно используемый ключ PSK. *Отображается только если вы выбрали Personal (PSK) (Персональный (PSK)) в меню WPA Authentication (Аутентификация WPA) .
3	EAP Conf. (Конфигурация EAP)	Настройте функции EAP. *Отображается только если вы выбрали пункты, отличные от Personal (PSK) (Персональный (PSK)) , в меню WPA Authentication (Аутентификация WPA) .

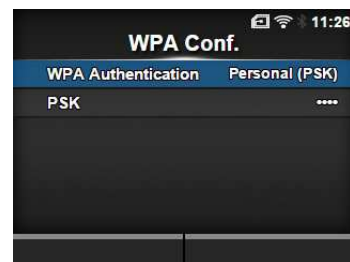

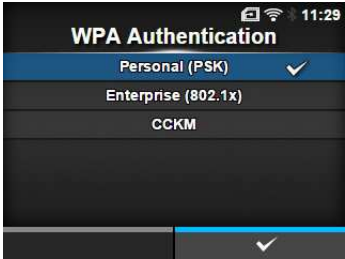
WPA Authentication (Аутентификация WPA)	
<p><i>Interface (Интерфейс) > Network (Сеть) > Settings (Настройка) > Wi-Fi > WPA Conf. (Конфиг. WPA) > WPA Authentication (Аутентификация WPA)</i></p> <p>Настройте метод аутентификации WPA. Доступные опции:</p> <ul style="list-style-type: none">• Personal (PSK) (Персональный (PSK))• Enterprise (802.1x) (Корпоративный (802.1x))• ССКМ	

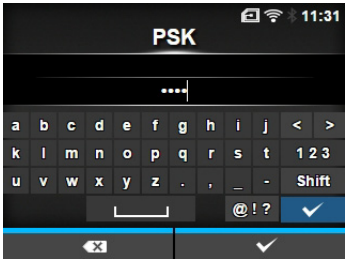
PSK	
<p><i>Interface (Интерфейс) > Network (Сеть) > Settings (Настройка) > Wi-Fi > WPA Conf. (Конфиг. WPA) > PSK</i></p> <p>Настройте совместно используемый ключ PSK. *Отображается только если вы выбрали Personal (PSK) (Персональный (PSK)) в меню WPA Authentication (Аутентификация WPA). Вы можете ввести буквенные, цифровые и специальные символы ASCII в количестве от 8 до 63 или 64 шестнадцатеричных знака.</p>	

EAP Conf. (Конфигурация EAP)		
<p><i>Interface (Интерфейс) > Network (Сеть) > Settings (Настройка) > Wi-Fi > EAP Conf. (Конфиг. EAP)</i></p> <p><i>Interface (Интерфейс) > Network (Сеть) > Settings (Настройка) > Wi-Fi > WPA Conf. (Конфиг. WPA) > EAP Conf. (Конфигурация EAP)</i></p> <p>Настройте функции EAP. Отображается только если вы выбрали пункт, отличный от Personal (PSK) (Персональный (PSK)), в меню WPA Authentication Аутентификация WPA, или выбрали Dynamic WEP (Динамич. WEP) в меню Security (Безопасность). Доступные пункты настройки:</p>		
1	EAP Mode (Режим EAP)	Настройте режим EAP (режим аутентификации).
2	Inner Method (Внутренний метод)	Настройте внутренний метод.
3	Username (Имя пользователя)	Задайте имя пользователя.
4	Password (Пароль)	Установите пароль.
5	Anon. Outer ID (Анонимный Внешний ID)	Задайте внешний ID. *Отображается только если вы выбрали FAST, PEAP или TTLS в меню EAP Mode (Режим EAP) .
6	Verify Server Cert. (Проверить сертиф. сервера)	Разрешите или запретите аутентификацию сервера. *Отображается только если вы выбрали пункт, отличный от LEAP , в меню EAP Mode (Режим EAP) .
7	Private Key P/W (Закрытый ключ P/W)	Задайте пароль закрытого ключа. *Отображается только если вы выбрали TLS в меню EAP Mode (Режим EAP) или меню Inner Method (Внутренний метод) .
8	PAC Auto Provisioning (Автоматическое резервирование PAC)	Разрешите или запретите автоматическое резервирование PAC. Отображается только если вы выбрали FAST в меню EAP Mode (Режим EAP) .
9	PAC P/W (пароль PAC)	Задайте пароль PAC. *Отображается только если вы выбрали FAST в меню EAP Mode (Режим EAP) и выбрали Disabled (Запрещено) в PAC Auto Provisioning (Автоматическое резервирование PAC) .

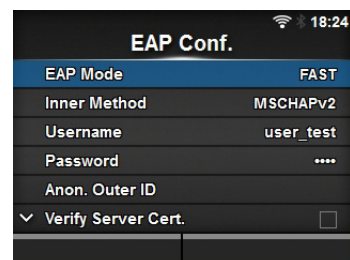

EAP Mode (Режим EAP)	
<p><i>Interface (Интерфейс) > Network (Сеть) > Settings (Настройка) > Wi-Fi > EAP Conf. (Конфиг. EAP) > EAP Mode (Режим EAP)</i></p> <p><i>Interface (Интерфейс) > Network (Сеть) > Settings (Настройка) > Wi-Fi > WPA Conf. (Конфиг. WPA) > EAP Conf. (Конфигурация EAP) > EAP Mode (Режим EAP)</i></p> <p>Настройте режим EAP (режим аутентификации). Доступные опции:</p> <ul style="list-style-type: none"> • FAST • LEAP • PEAP • TLS • TTLS 	

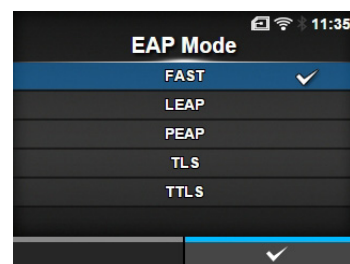

Inner Method (Внутренний метод)

Interface (Интерфейс) > Network (Сеть) > Settings (Настройка) > Wi-Fi > EAP Conf. (Конфиг. EAP) > Inner Method (Внутренний метод)

Interface (Интерфейс) > Network (Сеть) > Settings (Настройка) > Wi-Fi > WPA Conf. (Конфиг. WPA) > EAP Conf. (Конфигурация EAP) > Inner Method (Внутренний метод)

Настройте внутренний метод.
Отображается только если вы выбрали **FAST**, **PEAP** или **TTLS** в меню **EAP Mode (Режим EAP)**.

- Если вы выбрали **FAST** в меню **EAP Mode (Режим EAP)**, доступные опции – **MSCHAPv2**, **GTC** и **TLS**.
- Если вы выбрали **PEAP** в меню **EAP Mode (Режим EAP)**, доступные опции – **MSCHAPv2**, **GTC**, **MD5**, **OTP** и **TLS**.
- Если вы выбрали **TTLS** в меню **EAP Mode (Режим EAP)**, доступные опции – **MSCHAPv2**, **MSCHAP**, **CHAP**, **PAP**, **EAP-GTC**, **EAP-MD5**, **EAP-MSCHAPv2**, **EAP-OTP** и **EAP-TLS**.

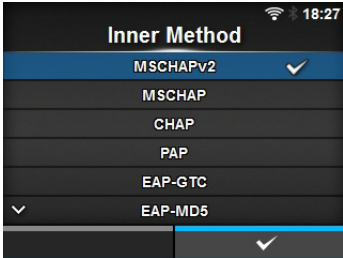

Username (Имя пользователя)

Interface (Интерфейс) > Network (Сеть) > Settings (Настройка) > Wi-Fi > EAP Conf. (Конфиг. EAP) > Username (Имя пользователя)

Interface (Интерфейс) > Network (Сеть) > Settings (Настройка) > Wi-Fi > WPA Conf. (Конфиг. WPA) > EAP Conf. (Конфигурация EAP) > Username (Имя пользователя)

Задайте имя пользователя.
Вы можете ввести буквенные, цифровые и специальные символы в количестве от 0 до 63.

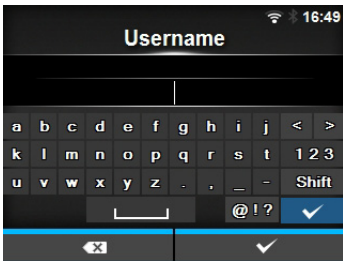

Password (Пароль)

Interface (Интерфейс) > Network (Сеть) > Settings (Настройка) > Wi-Fi > EAP Conf. (Конфиг. EAP) > Password (Пароль)

Interface (Интерфейс) > Network (Сеть) > Settings (Настройка) > Wi-Fi > WPA Conf. (Конфиг. WPA) > EAP Conf. (Конфигурация EAP) > Password (Пароль)

Установите пароль.
Вы можете ввести буквенные, цифровые и специальные символы в количестве от 0 до 32.

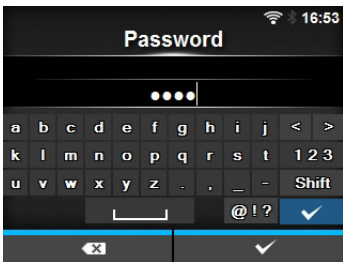

Анон. Outer ID (Анонимный Внешний ИД)

Interface (Интерфейс) > Network (Сеть) > Settings (Настройку) > Wi-Fi > EAP Conf. (Конфиг. EAP) > Anon. Outer ID (Анонимный Внешний ИД)

Interface (Интерфейс) > Network (Сеть) > Settings (Настройку) > Wi-Fi > WPA Conf. (Конфиг. WPA) > EAP Conf. (Конфигурация EAP) > Anon. Outer ID (Анонимный Внешний ИД)

Задайте внешний ИД.

Отображается только если вы выбрали **FAST**, **PEAP** или **TTLS** в меню **EAP Mode (Режим EAP)**.

Вы можете ввести буквенные, цифровые и специальные символы в количестве от 0 до 63.

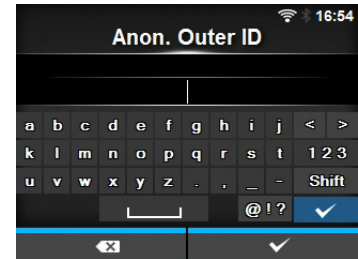

Verify Server Cert. (Проверить сертиф. сервера)

Interface (Интерфейс) > Network (Сеть) > Settings (Настройку) > Wi-Fi > EAP Conf. (Конфиг. EAP) > Verify Server Cert. (Проверить сертиф. сервера)

Interface (Интерфейс) > Network (Сеть) > Settings (Настройку) > Wi-Fi > WPA Conf. (Конфиг. WPA) > EAP Conf. (Конфигурация EAP) > Verify Server Cert. (Проверить сертиф. сервера)

Разрешите или запретите проверку сертификата сервера.

Отображается только если вы выбрали пункт, отличный от **LEAP**, в меню **EAP Mode (Режим EAP)**.

Доступные опции:

- **Enabled (Разрешено)**: Разрешить проверку сертификата сервера.
- **Disabled (Запрещено)**: Запретить проверку сертификата сервера.

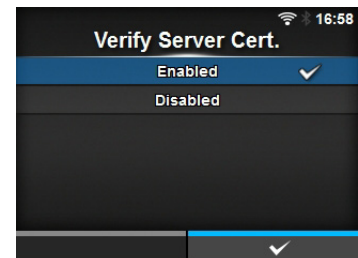

Private Key P/W (Закрытый ключ P/W)

Interface (Интерфейс) > Network (Сеть) > Settings (Настройку) > Wi-Fi > EAP Conf. (Конфиг. EAP) > Private Key P/W (Закрытый ключ P/W)

Interface (Интерфейс) > Network (Сеть) > Settings (Настройку) > Wi-Fi > WPA Conf. (Конфиг. WPA) > EAP Conf. (Конфигурация EAP) > Private Key P/W (Закрытый ключ P/W)

Задайте пароль закрытого ключа.

Отображается только если вы выбрали **TLS** в меню **EAP Mode (Режим EAP)** или меню **Inner Method (Внутренний метод)**.

Вы можете ввести буквенные, цифровые и специальные символы в количестве от 0 до 64.

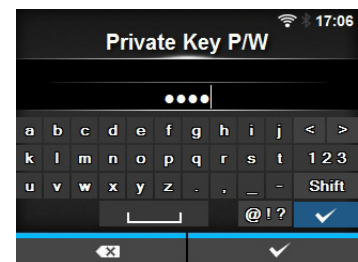

PAC Auto Provisioning (Автоматическое резервирование PAC)

Interface (Интерфейс) > Network (Сеть) > Settings (Настройка) > Wi-Fi > EAP Conf. (Конфиг. EAP) > PAC Auto Provisioning (Автоматическое резервирование PAC)

Interface (Интерфейс) > Network (Сеть) > Settings (Настройка) > Wi-Fi > WPA Conf. (Конфиг. WPA) > EAP Conf. (Конфигурация EAP) > PAC Auto Provisioning (Автоматическое резервирование PAC)

Разрешите или запретите автоматическое резервирование PAC.
Отображается только если вы выбрали **FAST** в меню **EAP Mode (Режим EAP)**.
Доступные опции:

- **Enabled (Разрешено)**: Разрешить автоматическое резервирование PAC.
- **Disabled (Запрещено)**: Запретить автоматическое резервирование PAC.

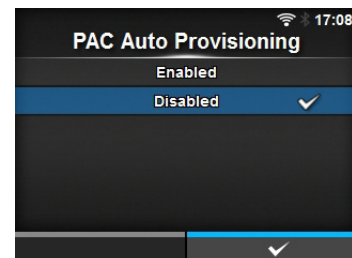

PAC P/W (Пароль PAC)

Interface (Интерфейс) > Network (Сеть) > Settings (Настройка) > Wi-Fi > EAP Conf. (Конфиг. EAP) > PAC P/W (Пароль PAC)

Interface (Интерфейс) > Network (Сеть) > Settings (Настройка) > Wi-Fi > WPA Conf. (Конфиг. WPA) > EAP Conf. (Конфигурация EAP) > PAC P/W (Пароль PAC)

Задайте пароль PAC.
Отображается только если вы выбрали **FAST** в меню **EAP Mode (Режим EAP)** и выбрали **Disabled (Запрещено)** в **PAC Auto Provisioning (Автоматическое резервирование PAC)**.

Вы можете ввести буквенные, цифровые и специальные символы в количестве от 0 до 64.



Interface (Интерфейс)

Interface (Интерфейс) > Network (Сеть) > Settings (Настройка) > Interface (Интерфейс)

Выберите сетевой интерфейс.

Доступные опции:

- **Auto** (Авто): Автоматический выбор интерфейса ЛВС или беспроводной ЛВС при запуске принтера. ЛВС выбирается, если при запуске принтера кабель ЛВС подключен к хабу (мигает индикатор Link). Беспроводная ЛВС выбирается, если при запуске принтера ЛВС не обнаружена.
- **LAN** (ЛВС): Используйте интерфейс ЛВС (или интерфейс Force LAN).
- **Wi-Fi**: Используйте интерфейс беспроводной ЛВС (или интерфейс беспроводной Force LAN).

Примечание

Если вы выполнили какие-либо изменения, дисплей SBPL или других протоколов в сетевом/автономном режиме изменит свой цвет на красный. В таком случае включите питание принтера повторно, чтобы эта настройка вступила в силу.

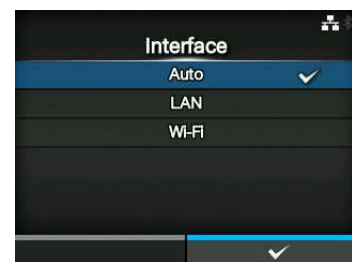

Services (Службы)		
<i>Interface (Интерфейс) > Network (Сеть) > Services (Службы)</i> Настройте порт для подключения – NTP, LPD, FTP или SNMP. Доступные пункты настройки:		
1	Ports (Порты)	Задайте номер порта.
2	NTP	Настройте функции для NTP.
3	LPD	Настройте функции для LPD.
4	FTP	Настройте функции для FTP.
5	SNMP	Настройте функции для SNMP.

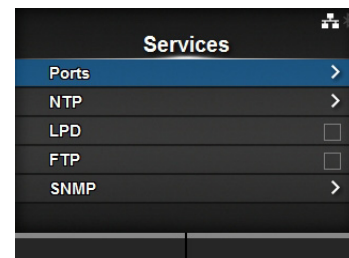

Ports (Порты)		
<i>Interface (Интерфейс) > Network (Сеть) > Services (Службы) > Ports (Порты)</i> Доступные пункты настройки:		
1	Port1 (Порт 1)	Задайте номер порта.
2	Port2 (Порт 2)	Задайте номер порта.
3	Port3 (Порт 3)	Задайте номер порта.
4	Flow Control (Согласование)	Настройте протокол передачи информации.
5	BCC	Настройте функции для BCC. *Отображается только если вы выбрали Status5 в меню Flow Control (Согласование) .

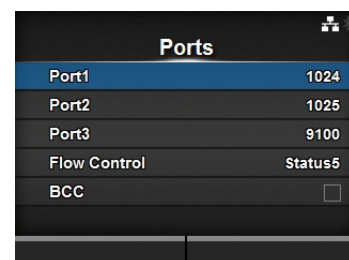

Port1 (Порт 1)	
<i>Interface (Интерфейс) > Network (Сеть) > Services (Службы) > Ports (Порты) > Port1 (Порт1)</i> Задайте номер порта. Доступный диапазон значений: 1 – 65535. Для каждого порта (1, 2 и 3) необходимо задать разные значения.	

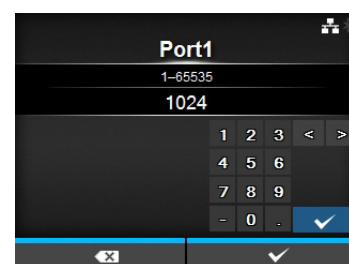

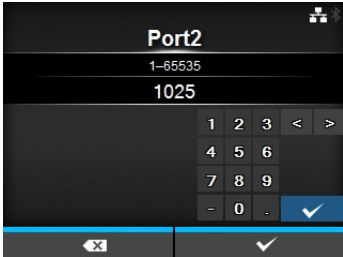
Port2 (Порт 2)	
<p><i>Interface (Интерфейс) > Network (Сеть) > Services (Службы) > Ports (Порты) > Port2 (Порт2)</i></p> <p>Задайте номер порта. Доступный диапазон значений: 1 – 65535. Для каждого порта (1, 2 и 3) необходимо задать разные значения.</p>	

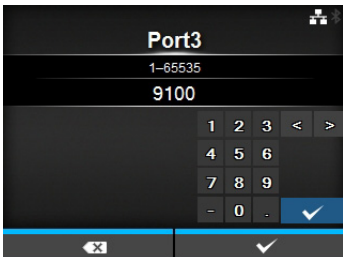
Port3 (Порт 3)	
<p><i>Interface (Интерфейс) > Network (Сеть) > Services (Службы) > Ports (Порты) > Port3 (Порт3)</i></p> <p>Задайте номер порта. Доступный диапазон значений: 1 – 65535. Для каждого порта (1, 2 и 3) необходимо задать разные значения.</p>	

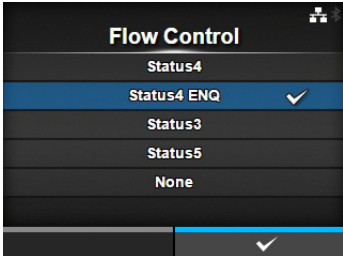
Flow Control (Согласование)	
<p><i>Interface (Интерфейс) > Network (Сеть) > Services (Службы) > Ports (Порты) > Flow Control (Согласование)</i></p> <p>Настройте протокол передачи информации. Доступные опции:</p> <ul style="list-style-type: none"> • Status4 • Status4 ENQ • Status3 • Status5 • Нет 	

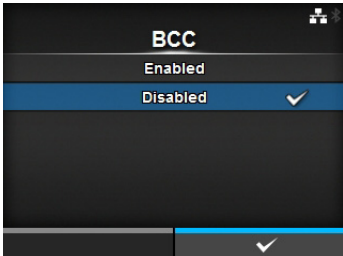
BCC	
<p><i>Interface (Интерфейс) > Network (Сеть) > Services (Службы) > Ports (Порты) > BCC</i></p> <p>Разрешите или запретите функции для BCC. Отображается только если вы выбрали Status5 в меню Flow Control (Согласование). Доступные опции:</p> <ul style="list-style-type: none"> • Enabled (Разрешено): Включите функцию проверки BCC. • Disabled (Запрещено): Выключите функцию проверки BCC. 	

NTP		
<i>Interface (Интерфейс) > Network (Сеть) > Services (Службы) > NTP</i> Настройте функции для NTP. Функция NTP получает информацию о времени от сервера NTP через сеть и устанавливает время принтера. Доступные пункты настройки:		
1	Enable (Разрешено)	Разрешите или запретите функции для NTP.
2	Error (Ошибка)	Устанавливается, чтобы отображать сообщение об ошибке NTP в случае ее обнаружения.
3	Time Server IP (IP сервера времени)	Задайте IP-адрес сервера NTP.

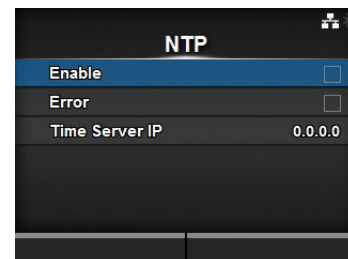

Enable (Разрешено)	
<i>Interface (Интерфейс) > Network (Сеть) > Services (Службы) > NTP > Enable (Разрешено)</i> Разрешите или запретите функции для NTP. Доступные опции: <ul style="list-style-type: none"> • Enabled (Разрешено): Разрешите функцию NTP. • Disabled (Запрещено): Запретите функцию NTP. 	

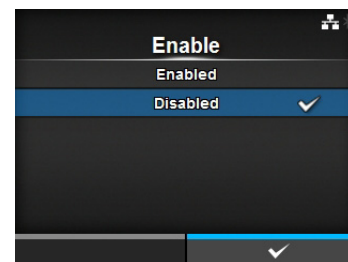

Error (Ошибка)	
<i>Interface (Интерфейс) > Network (Сеть) > Services (Службы) > NTP > Error (Ошибка)</i> Устанавливается, чтобы отображать сообщение об ошибке NTP в случае ее обнаружения. Доступные опции: <ul style="list-style-type: none"> • Enabled (Разрешено): Отображает сообщение об ошибке. • Disabled (Запрещено): Не показывать сообщение об ошибке. 	

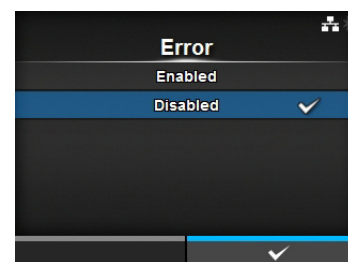

Time Server IP (IP сервера времени)	
<i>Interface (Интерфейс) > Network (Сеть) > Services (Службы) > NTP > Time Server IP (IP сервера времени)</i> Задайте IP-адрес сервера NTP. Доступный диапазон значений: от 0.0.0.0 до 255.255.255.255. Обычно для IP-адреса следует установить значение 0.0.0.0 (по умолчанию); в этом случае глобальные серверы NTP будут назначаться автоматически. Установите действительный IP-адрес, если какому-то серверу требуется синхронизация времени.	

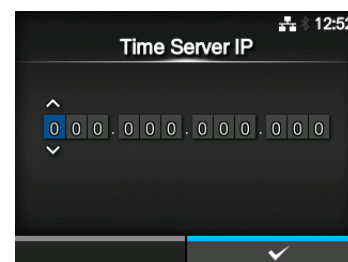

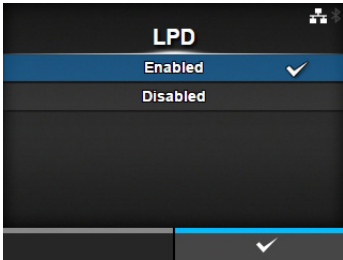
LPD	
<p><i>Interface (Интерфейс) > Network (Сеть) > Services (Службы) > LPD</i></p> <p>Разрешите или запретите функции для LPD. Доступные опции:</p> <ul style="list-style-type: none"> • Enabled (Разрешено): Разрешите функцию LPD. • Disabled (Запрещено): Запретите функцию LPD. 	

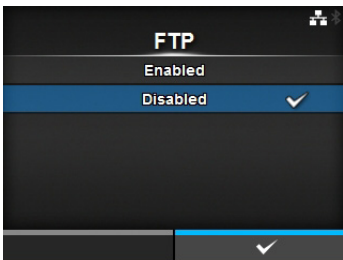
FTP	
<p><i>Interface (Интерфейс) > Network (Сеть) > Services (Службы) > FTP</i></p> <p>Разрешите или запретите функции для FTP. Доступные опции:</p> <ul style="list-style-type: none"> • Enabled (Разрешено): Разрешите функцию FTP. • Disabled (Запрещено): Запретите функцию FTP. 	

SNMP																
<p><i>Interface (Интерфейс) > Network (Сеть) > Services (Службы) > SNMP</i></p> <p>Настройте функции для SNMP. Функция SNMP позволяет вам мониторить сеть на основе UDP/IP и управлять ею. Доступные пункты настройки:</p>																
<table border="1"> <tbody> <tr> <td>1</td> <td>sysContact</td> <td>Введите контактную информацию.</td> </tr> <tr> <td>2</td> <td>sysName</td> <td>Введите информацию об имени.</td> </tr> <tr> <td>3</td> <td>sysLocation</td> <td>Введите информацию о местонахождении.</td> </tr> <tr> <td>4</td> <td>Agent (Агент)</td> <td>Настройте функцию Agent (Агент).</td> </tr> <tr> <td>5</td> <td>Traps</td> <td>Настройте функцию Traps.</td> </tr> </tbody> </table>	1	sysContact	Введите контактную информацию.	2	sysName	Введите информацию об имени.	3	sysLocation	Введите информацию о местонахождении.	4	Agent (Агент)	Настройте функцию Agent (Агент).	5	Traps	Настройте функцию Traps.	
1	sysContact	Введите контактную информацию.														
2	sysName	Введите информацию об имени.														
3	sysLocation	Введите информацию о местонахождении.														
4	Agent (Агент)	Настройте функцию Agent (Агент).														
5	Traps	Настройте функцию Traps.														

sysContact

Interface (Интерфейс) > Network (Сеть) > Services (Службы) > SNMP > sysContact

Введите контактную информацию.
Вы можете ввести буквенные, цифровые и специальные символы в количестве от 0 до 255.

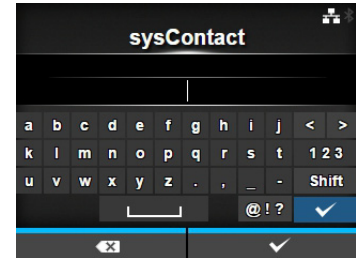
**sysName**

Interface (Интерфейс) > Network (Сеть) > Services (Службы) > SNMP > sysName

Введите информацию о имени.
Вы можете ввести буквенные, цифровые и специальные символы в количестве от 0 до 255.

**sysLocation**

Interface (Интерфейс) > Network (Сеть) > Services (Службы) > SNMP > sysLocation

Введите информацию о местонахождении.
Вы можете ввести буквенные, цифровые и специальные символы в количестве от 0 до 255.

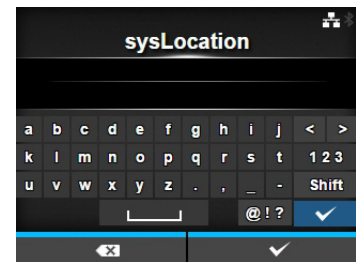
**Agent (Агент)**

Interface (Интерфейс) > Network (Сеть) > Services (Службы) > SNMP > Agent (Агент)

Настройте функцию Agent (Агент).
Доступные пункты настройки:

1	Enable (Разрешено)	Используйте функцию Agent (Агент).
2	Read-Only (Только чтение)	Настройте функцию Read-Only (Только чтение).
3	Read-Write (Чтение-запись)	Настройте функцию Read-Write (Чтение-запись).

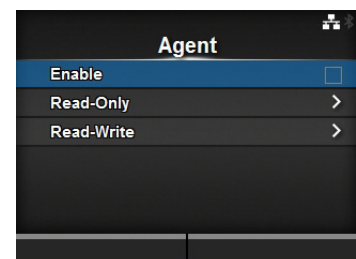

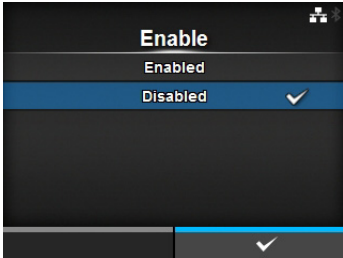
Enable (Разрешено)	
<p><i>Interface (Интерфейс) > Network (Сеть) > Services (Службы) > SNMP > Agent (Агент) > Enable (Разрешено)</i></p> <p>Разрешите или запретите функции для Agent (Агент). Доступные опции:</p> <ul style="list-style-type: none"> • Enabled (Разрешено): Разрешите функции для Agent (Агент). • Disabled (Запрещено): Запретите функции для Agent (Агент). 	
	

Read-Only (Только чтение)		
<p><i>Interface (Интерфейс) > Network (Сеть) > Services (Службы) > SNMP > Agent (Агент) > Read-Only (Только чтение)</i></p> <p>Настроить функцию Read-Only (Только чтение). Доступные пункты настройки:</p>		
1	SNMP Version (Версия SNMP)	Задайте версию SNMP.
2	Community (Сообщество)	Задайте имя сообщества Read-Only (Только чтение). *Отображается только если вы выбрали 1 2c 3 или 1 2c в меню SNMP Version (Версия SNMP) .
3	Пользователь	Задайте имя пользователя типа Read-Only (Только чтение). *Отображается только если вы выбрали 1 2c 3 или 3 в меню SNMP Version (Версия SNMP) .
4	User Security (Защита пользователей)	Установите уровень безопасности Read-Only. *Отображается только если вы выбрали 1 2c 3 или 3 в меню SNMP Version (Версия SNMP) .
5	Authentication Protocol (Протокол аутентификации)	Настройте протокол аутентификации. *Отображается только если вы выбрали Authentication (Аутентификация) или Privacy (Безопасность) в меню User Security (Защита пользователей) .
6	Authentication Passphrase (Парольная фраза для аутентификации)	Задайте парольную фразу для аутентификации. *Отображается только если вы выбрали Authentication (Аутентификация) или Privacy (Безопасность) в меню User Security (Защита пользователей) .
7	Privacy Protocol (Протокол конфиденциального обмена)	Установите протокол конфиденциального обмена. *Отображается только если вы выбрали Privacy (Безопасность) в меню User Security (Защита пользователей) .
8	Privacy Passphrase (Личная парольная фраза)	Задайте личную парольную фразу. *Отображается только если вы выбрали Privacy (Безопасность) в меню User Security (Защита пользователей) .



SNMP Version (Версия SNMP)

Interface (Интерфейс) > Network (Сеть) > Services (Службы) > SNMP > Agent (Агент) > Read-Only (Только чтение) > SNMP Version (Версия SNMP)

Задайте версию SNMP.

Доступные опции:

- 1|2c|3
- 1|2c
- 3
- Disabled (Запрещено)

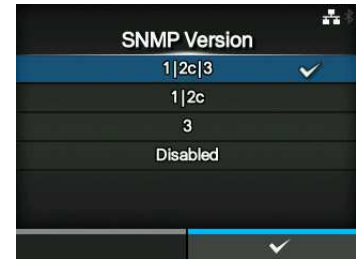

Community (Сообщество)

Interface (Интерфейс) > Network (Сеть) > Services (Службы) > SNMP > Agent (Агент) > Read-Only (Только чтение) > Community (Сообщество)

Задайте имя сообщества Read-Only (Только чтение).

Отображается только если вы выбрали 1|2c|3 или 1|2c в меню **SNMP Version (Версия SNMP)**.

Вы можете ввести буквенные, цифровые и специальные символы в количестве от 1 до 32.

Исходная установка: public

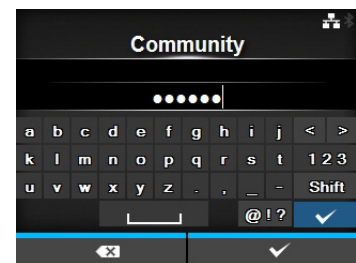

Пользователь

Interface (Интерфейс) > Network (Сеть) > Services (Службы) > SNMP > Agent (Агент) > Read-Only (Только чтение) > User (Пользователь)

Задайте имя пользователя типа Read-Only (Только чтение).

Отображается только если вы выбрали 1|2c|3 или 3 в меню **SNMP Version (Версия SNMP)**.

Вы можете ввести буквенные, цифровые и специальные символы в количестве от 1 до 32.

Исходная установка: gouser

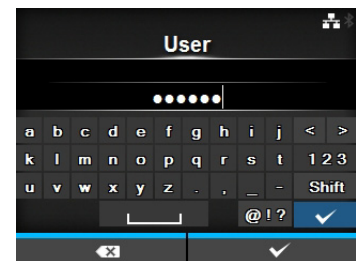

User Security (Защита пользователей)

Interface (Интерфейс) > Network (Сеть) > Services (Службы) > SNMP > Agent (Агент) > Read-Only (Только чтение) > User Security (Защита пользователей)

Установите уровень безопасности Read-Only.

Отображается только если вы выбрали 1|2c|3 или 3 в меню **SNMP Version (Версия SNMP)**.

Доступные опции:

- Нет
- Authentication (Аутентификация)
- Privacy (Безопасность)

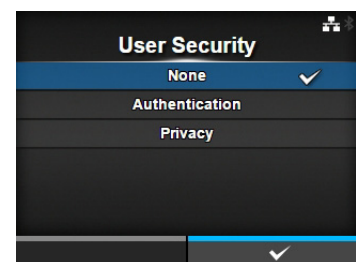

Authentication Protocol (Протокол аутентификации)

Interface (Интерфейс) > Network (Сеть) > Services (Службы) > SNMP > Agent (Агент) > Read-Only (Только чтение) > Authentication Protocol (Протокол аутентификации)

Установите протокол аутентификации.

Отображается только если вы выбрали **Authentication (Аутентификация)** или **Privacy (Безопасность)** в меню **User Security (Защита пользователей)**.

Доступные опции:

- MD5
- SHA

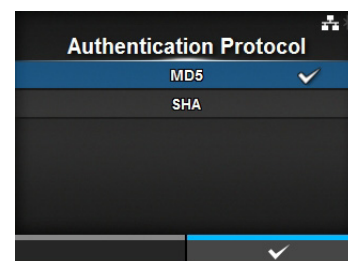
**Authentication Passphrase (Парольная фраза для аутентификации)**

Interface (Интерфейс) > Network (Сеть) > Services (Службы) > SNMP > Agent (Агент) > Read-Only (Только чтение) > Authentication Passphrase (Парольная фраза для аутентификации)

Задайте парольную фразу для аутентификации.

Отображается только если вы выбрали **Authentication (Аутентификация)** или **Privacy (Безопасность)** в меню **User Security (Защита пользователей)**.

Вы можете ввести буквенные, цифровые и специальные символы в количестве от 8 до 32.

Исходная установка: mypassword

**Privacy Protocol (Протокол конфиденциального обмена)**

Interface (Интерфейс) > Network (Сеть) > Services (Службы) > SNMP > Agent (Агент) > Read-Only (Только чтение) > Privacy Protocol (Протокол конфиденциального обмена)

Установите протокол конфиденциального обмена.

Отображается только если вы выбрали **Privacy (Безопасность)** в меню **User Security (Защита пользователей)**.

Доступные опции:

- DES
- AES

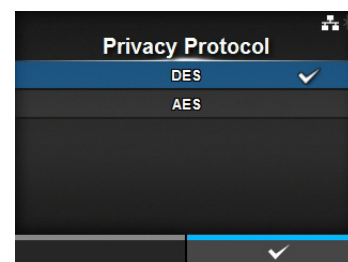
**Privacy Passphrase (Личная парольная фраза)**

Interface (Интерфейс) > Network (Сеть) > Services (Службы) > SNMP > Agent (Агент) > Read-Only (Только чтение) > Privacy Passphrase (Личная парольная фраза)

Задайте личную парольную фразу.

Отображается только если вы выбрали **Privacy (Безопасность)** в меню **User Security (Защита пользователей)**.

Вы можете ввести буквенные, цифровые и специальные символы в количестве от 8 до 32.

Исходная установка: mypassword



Read-Write (Чтение-запись)		
<p><i>Interface (Интерфейс) > Network (Сеть) > Services (Службы) > SNMP > Agent (Агент) > Read-Write (Чтение-запись)</i></p> <p>Настройте функцию Read-Write (Чтение-запись). Доступные пункты настройки:</p>		
1	SNMP Version (Версия SNMP)	Задайте версию SNMP.
2	Community (Сообщество)	Задайте имя сообщества Read-Write (Чтение-запись). *Отображается только если вы выбрали 1 2c 3 или 1 2c в меню SNMP Version (Версия SNMP) .
3	Пользователь	Задайте имя пользователя типа Read-Write (Чтение-запись). *Отображается только если вы выбрали 1 2c 3 или 1 2c в меню SNMP Version (Версия SNMP) .
4	User Security (Защита пользователей)	Установите уровень безопасности Read-Write. *Отображается только если вы выбрали 1 2c 3 или 3 в меню SNMP Version (Версия SNMP) .
5	Authentication Protocol (Протокол аутентификации)	Настройте протокол аутентификации. *Отображается только если вы выбрали Authentication (Аутентификация) или Privacy (Безопасность) в меню User Security (Защита пользователей) .
6	Authentication Passphrase (Парольная фраза для аутентификации)	Задайте парольную фразу для аутентификации. *Отображается только если вы выбрали Authentication (Аутентификация) или Privacy (Безопасность) в меню User Security (Защита пользователей) .
7	Privacy Protocol (Протокол конфиденциального обмена)	Установите протокол конфиденциального обмена. *Отображается только если вы выбрали Privacy (Безопасность) в меню User Security (Защита пользователей) .
8	Privacy Passphrase (Личная парольная фраза)	Задайте личную парольную фразу. *Отображается только если вы выбрали Privacy (Безопасность) в меню User Security (Защита пользователей) .

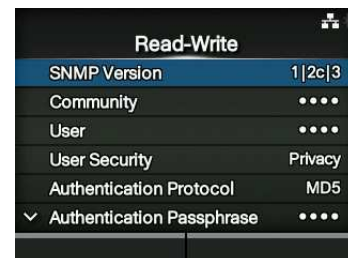

SNMP Version (Версия SNMP)	
<p><i>Interface (Интерфейс) > Network (Сеть) > Services (Службы) > SNMP > Agent (Агент) > Read-Write (Только чтение) > SNMP Version (Версия SNMP)</i></p> <p>Задайте версию SNMP. Доступные опции:</p> <ul style="list-style-type: none"> • 1 2c 3 • 1 2c • 3 • Disabled (Запрещено) 	

Community (Сообщество)

Interface (Интерфейс) > Network (Сеть) > Services (Службы) > SNMP > Agent (Агент) > Read-Write (Чтение-запись) > Community (Сообщество)

Задайте имя сообщества Read-Write (Чтение-запись).
 Отображается только если вы выбрали **1|2c|3** или **1|2c** в меню **SNMP Version (Версия SNMP)**.
 Вы можете ввести буквенные, цифровые и специальные символы в количестве от 0 до 32.
 Исходная установка: private

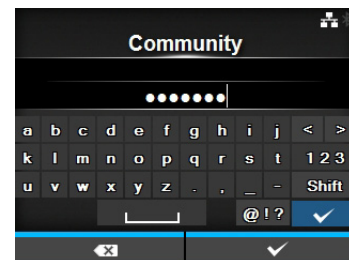

User (Пользователь)

Interface (Интерфейс) > Network (Сеть) > Services (Службы) > SNMP > Agent (Агент) > Read-Write (Чтение-запись) > User (Пользователь)

Задайте имя пользователя типа Read-Write (Чтение-запись).
 Отображается только если вы выбрали **1|2c|3** или **1|2c** в меню **SNMP Version (Версия SNMP)**.
 Вы можете ввести буквенные, цифровые и специальные символы в количестве от 0 до 32.
 Исходная установка: gwuser

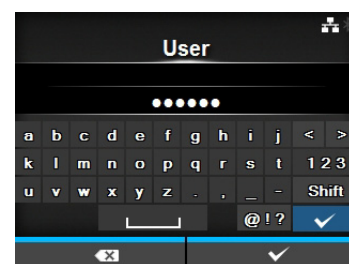

User Security (Защита пользователей)

Interface (Интерфейс) > Network (Сеть) > Services (Службы) > SNMP > Agent (Агент) > Read-Write (Чтение-запись) > User Security (Защита пользователей)

Установите уровень безопасности Read-Write.
 Отображается только если вы выбрали **1|2c|3** или **3** в меню **SNMP Version (Версия SNMP)**.

Доступные опции:

- Нет
- Authentication (Аутентификация)
- Privacy (Безопасность)

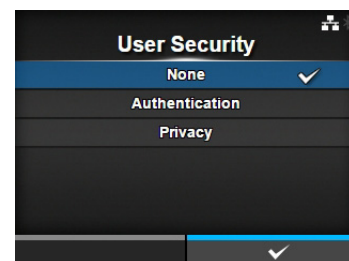

Authentication Protocol (Протокол аутентификации)

Interface (Интерфейс) > Network (Сеть) > Services (Службы) > SNMP > Agent (Агент) > Read-Write (Чтение-запись) > Authentication Protocol (Протокол аутентификации)

Настройте протокол аутентификации.
 Отображается только если вы выбрали **Authentication (Аутентификация)** или **Privacy (Безопасность)** в меню **User Security (Защита пользователей)**.

Доступные опции:

- MD5
- SHA

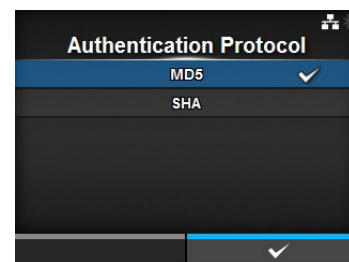

Authentication Passphrase (Парольная фраза для аутентификации)

Interface (Интерфейс) > Network (Сеть) > Services (Службы) > SNMP > Agent (Агент) > Read-Write (Чтение-запись) > Authentication Passphrase (Парольная фраза для аутентификации)

Задайте парольную фразу для аутентификации.
Отображается только если вы выбрали **Authentication (Аутентификация)** или **Privacy (Безопасность)** в меню **User Security (Защита пользователей)**.
Вы можете ввести буквенные, цифровые и специальные символы в количестве от 0 до 32.
Исходная установка: mypassword



Privacy Protocol (Протокол конфиденциального обмена)

Interface (Интерфейс) > Network (Сеть) > Services (Службы) > SNMP > Agent (Агент) > Read-Write (Чтение-запись) > Privacy Protocol (Протокол конфиденциального обмена)

Установите протокол конфиденциального обмена.
Отображается только если вы выбрали **Privacy (Безопасность)** в меню **User Security (Защита пользователей)**.
Доступные опции:

- DES
- AES

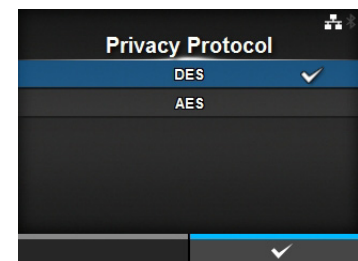

Privacy Passphrase (Личная парольная фраза)

Interface (Интерфейс) > Network (Сеть) > Services (Службы) > SNMP > Agent (Агент) > Read-Write (Чтение-запись) > Privacy Passphrase (Личная парольная фраза)

Задайте личную парольную фразу.
Отображается только если вы выбрали **Privacy (Безопасность)** в меню **User Security (Защита пользователей)**.
Вы можете ввести буквенные, цифровые и специальные символы в количестве от 8 до 32.
Исходная установка: mypassword



Traps		
<p><i>Interface (Интерфейс) > Network (Сеть) > Services (Службы) > SNMP > Traps</i></p> <p>Настройте функцию Traps. Доступные пункты настройки:</p>		
1	Enable (Разрешено)	Используйте функцию Traps.
2	SNMP Version (Версия SNMP)	Задайте версию SNMP.
3	IP Version (Версия IP)	Задайте версию SNMP.
4	Destinations (Назначение)	Задайте число назначений Traps.
5	Destination 1 (Назначение 2)	Задайте адрес 1 для назначения Traps.
6	Destination 2 (Назначение 2)	Задайте адрес 2 для назначения Traps. *Отображается только если вы выбрали 2 или 3 в меню Destination (Назначение) .
7	Destination 3 (Назначение 3)	Задайте адрес 3 для назначения Traps. *Отображается только если вы выбрали 3 в меню Destination (Назначение) .
8	Community (Сообщество)	Задайте имя сообщества Traps. *Отображается только если вы выбрали 1 или 2c в меню SNMP Version (Версия SNMP) .
9	User (Пользователь)	Задайте имя пользователя Traps. *Отображается только если вы выбрали 3 в меню SNMP Version (Версия SNMP) .
10	Engine ID (ИД процессора)	Введите ИД процессора. *Отображается только если вы выбрали 3 в меню SNMP Version (Версия SNMP) .
11	Security (Безопасность)	Установите уровень безопасности. *Отображается только если вы выбрали 3 в меню SNMP Version (Версия SNMP) .
12	Authentication Protocol (Протокол аутентификации)	Настройте протокол аутентификации. Отображается только если вы выбрали Authentication (Аутентификация) или Privacy (Безопасность) в меню Security (Безопасность) .
13	Authentication Passphrase (Парольная фраза для аутентификации)	Задайте парольную фразу для аутентификации. Отображается только если вы выбрали Authentication (Аутентификация) или Privacy (Безопасность) в меню Security (Безопасность) .
14	Privacy Protocol (Протокол конфиденциального обмена)	Установите протокол конфиденциального обмена. Отображается только если вы выбрали Privacy (Безопасность) в меню Security (Безопасность) .
15	Privacy Passphrase (Личная парольная фраза)	Задайте личную парольную фразу. Отображается только если вы выбрали Privacy (Безопасность) в меню Security (Безопасность) .

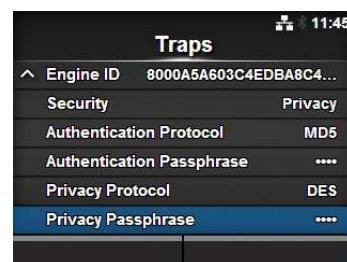
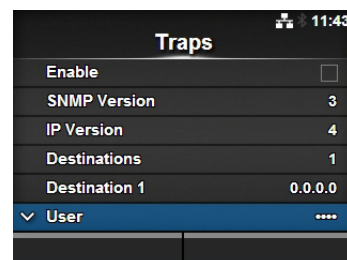
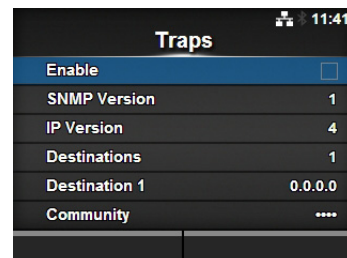

Enable (Разрешено)

Interface (Интерфейс) > Network (Сеть) > Services (Службы) > SNMP > Traps > Enable (Разрешено)

Разрешите или запретите функции для Traps.

Доступные опции:

- **Enabled (Разрешено):** Разрешите функцию Traps.
- **Disabled (Запрещено):** Запретите функцию Traps.

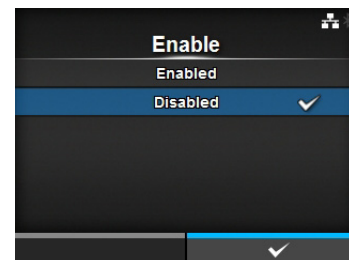
**SNMP Version (Версия SNMP)**

Interface (Интерфейс) > Network (Сеть) > Services (Службы) > SNMP > Traps > SNMP Version (Версия SNMP)

Задайте версию SNMP.

Доступные опции:

- 1
- 2c
- 3

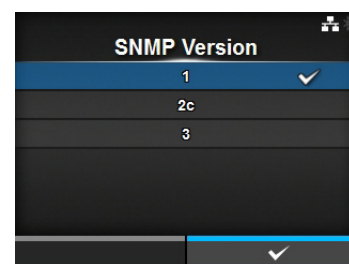
**IP Version (Версия IP)**

Interface (Интерфейс) > Network (Сеть) > Services (Службы) > SNMP > Traps > IP Version (Версия IP)

Задайте версию SNMP.

Доступные опции:

- 4
- 6

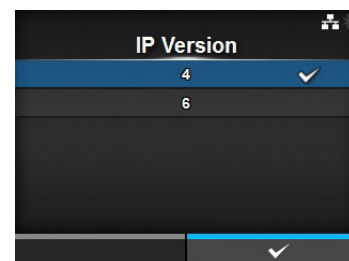
**Destinations (Назначения)**

Interface (Интерфейс) > Network (Сеть) > Services (Службы) > SNMP > Traps > Destinations (Назначение)

Задайте число назначений Traps.

Доступный диапазон значений: 1 – 3.

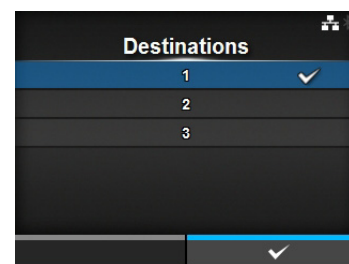

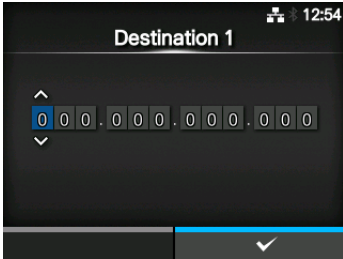
Destination 1 (Назначение 1)	
<p><i>Interface (Интерфейс) > Network (Сеть) > Services (Службы) > SNMP > Traps > Destination 1 (Назначение 1)</i></p> <p>Задайте адрес 1 для назначения Traps.</p>	

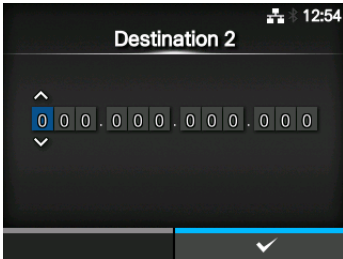
Destination 2 (Назначение 2)	
<p><i>Interface (Интерфейс) > Network (Сеть) > Services (Службы) > SNMP > Traps > Destination 2 (Назначение 2)</i></p> <p>Задайте адрес 2 для назначения Traps. Отображается только если вы выбрали 2 или 3 в меню Destination (Назначение).</p>	

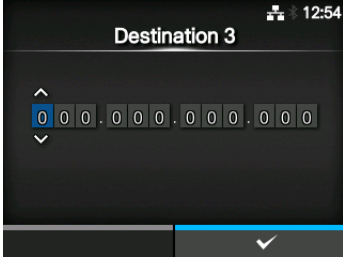
Destination 3 (Назначение 3)	
<p><i>Interface (Интерфейс) > Network (Сеть) > Services (Службы) > SNMP > Traps > Destination 3 (Назначение 3)</i></p> <p>Задайте адрес 3 для назначения Traps. *Отображается только если вы выбрали 3 в меню Destination (Назначение).</p>	

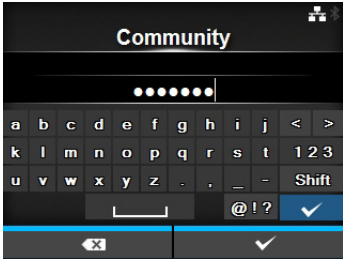
Community (Сообщество)	
<p><i>Interface (Интерфейс) > Network (Сеть) > Services (Службы) > SNMP > Traps > Community (Сообщество)</i></p> <p>Задайте имя сообщества Traps. Отображается только если вы выбрали 1 или 2c в меню SNMP Version (Версия SNMP). Вы можете ввести буквенные, цифровые и специальные символы в количестве от 1 до 32. Исходная установка: public</p>	

User (Пользователь)

Interface (Интерфейс) > Network (Сеть) > Services (Службы) > SNMP > Traps > User (Пользователь)

Задайте имя пользователя Traps.

Отображается только если вы выбрали **3** в меню **SNMP Version (Версия SNMP)**.

Вы можете ввести буквенные, цифровые и специальные символы в количестве от 1 до 32.

Исходная установка: trapuser

**Engine ID (ИД процессора)**

Interface (Интерфейс) > Network (Сеть) > Services (Службы) > SNMP > Traps > Engine ID (ИД процессора)

Введите ИД процессора.

Отображается только если вы выбрали **3** в меню **SNMP Version (Версия SNMP)**.

Исходная установка: Создается из MAC-адреса.

Разрешено использовать шестнадцатеричные символы; число символов – от 10 до 64 (разрешено использовать только четное число символов).

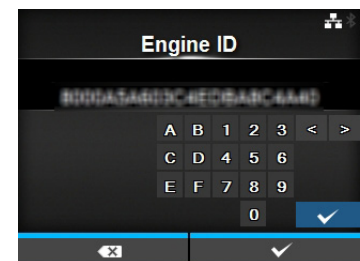
**Security (Безопасность)**

Interface (Интерфейс) > Network (Сеть) > Services (Службы) > SNMP > Traps > Security (Безопасность)

Установите уровень безопасности.

Отображается только если вы выбрали **3** в меню **SNMP Version (Версия SNMP)**.

Доступные опции:

- Нет
- Authentication (Аутентификация)
- Privacy (Безопасность)

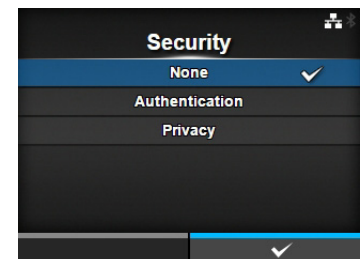
**Authentication Protocol (Протокол аутентификации)**

Interface (Интерфейс) > Network (Сеть) > Services (Службы) > SNMP > Traps > Authentication Protocol (Протокол аутентификации)

Установите протокол аутентификации.

Отображается только если вы выбрали **Authentication (Аутентификация)** или **Privacy (Безопасность)** в меню **Security (Безопасность)**.

Доступные опции:

- MD5
- SHA

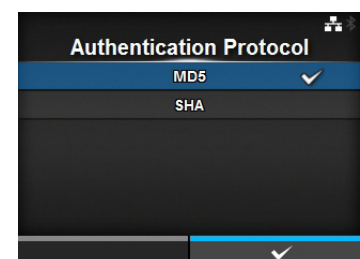

Authentication Passphrase (Парольная фраза для аутентификации)

Interface (Интерфейс) > Network (Сеть) > Services (Службы) > SNMP > Traps > Authentication Passphrase (Парольная фраза для аутентификации)

Задайте парольную фразу для аутентификации.
 Отображается только если вы выбрали **Authentication (Аутентификация)** или **Privacy (Безопасность)** в меню **Security (Безопасность)**.
 Вы можете ввести буквенные, цифровые и специальные символы в количестве от 0 до 32.
 Исходная установка: mypassword



Privacy Protocol (Протокол конфиденциального обмена)

Interface (Интерфейс) > Network (Сеть) > Services (Службы) > SNMP > Traps > Privacy Protocol (Протокол конфиденциального обмена)

Установите протокол конфиденциального обмена.
 Отображается только если вы выбрали **Privacy (Безопасность)** в меню **Security (Безопасность)**.
 Доступные опции:

- **DES**
- **AES**

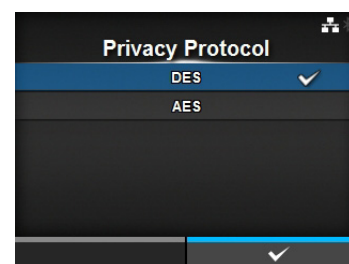

Privacy Passphrase (Личная парольная фраза)

Interface (Интерфейс) > Network (Сеть) > Services (Службы) > SNMP > Traps > Privacy Passphrase (Личная парольная фраза)

Задайте личную парольную фразу.
 Отображается только если вы выбрали **Privacy (Безопасность)** в меню **Security (Безопасность)**.
 Вы можете ввести буквенные, цифровые и специальные символы в количестве от 8 до 32.
 Исходная установка: mypassword

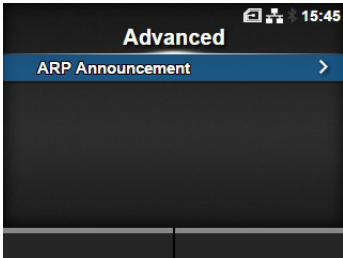

Advanced (Расширенная)		
<i>Interface (Интерфейс) > Network (Сеть) > Advanced (Расширенная)</i> Настройте расширенную функцию для интерфейса. Пункт настройки:		
1	ARP Announcement (Уведомление ARP)	Задайте уведомление ARP.
		

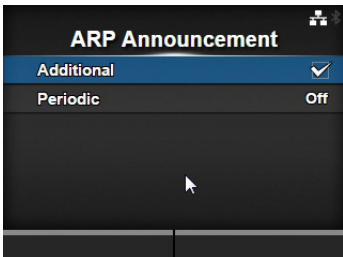
ARP Announcement (Уведомление ARP)		
<i>Interface (Интерфейс) > Network (Сеть) > Advanced (Расширенная) > ARP Announcement (Уведомление ARP)</i> Настройте функции для уведомления ARP. Уведомление ARP полезно для обновления осуществляемой другими хост-компьютерами регистрации адреса аппаратного обеспечения в случае изменения IP-адреса или MAC-адреса отправителя. Доступные пункты настройки:		
1	Additional (Дополнительное)	Разрешить или запретить дополнительное уведомление ARP.
2	Periodic (Периодически)	Установите периодичность уведомления ARP.
		

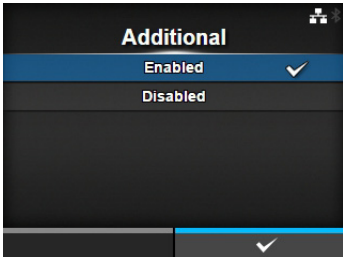
Additional (Дополнительное)		
<i>Interface (Интерфейс) > Network (Сеть) > Advanced (Расширенная) > ARP Announcement (Уведомление ARP) > Additional (Дополнительное)</i> Настройте дополнительное уведомление ARP. Доступные опции: <ul style="list-style-type: none"> • Enabled (Разрешено): Разрешить дополнительное уведомление ARP. Уведомление ARP отправляется через 1, 2, 4, 8 и 16 секунд после назначения соединения/DHCP. • Disabled (Запрещено): Запретить дополнительное уведомление ARP. Уведомление ARP отправляется только через 1 секунду после назначения соединения/DHCP. 		
		

Periodic (Периодически)		
<i>Interface (Интерфейс) > Network (Сеть) > Advanced (Расширенная) > ARP Announcement (Уведомление ARP) > Periodic (Периодически)</i> Задайте периодичность уведомления ARP в диапазоне от 0 до 600 секунд. Исходная установка: 0		
		

IEEE1284		
<p><i>Interface (Интерфейс) > IEEE1284</i></p> <p>Настройте подключение через IEEE1284. Доступные пункты настройки:</p>		
1	Flow Control (Согласование)	Настройте протокол передачи информации.
2	BCC	Настройте функцию проверки BCC. *Отображается только если вы выбрали Status5 в меню Flow Control (Согласование) .

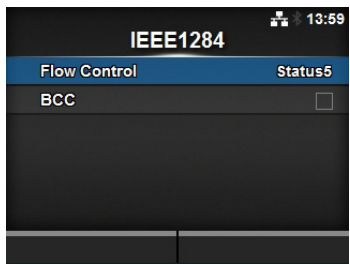

Flow Control (Согласование)	
<p><i>Interface (Интерфейс) > IEEE1284 > Flow Control (Согласование)</i></p> <p>Задайте протокол передачи информации. Доступные опции:</p> <ul style="list-style-type: none"> • Status4 Multi (Status4 групповой) • Status5 • Нет 	

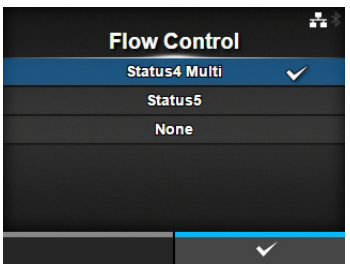

BCC	
<p><i>Interface (Интерфейс) > IEEE1284 > BCC</i></p> <p>Разрешите или запретите функции для BCC. Отображается только если вы выбрали Status5 в меню Flow Control (Согласование). Доступные опции:</p> <ul style="list-style-type: none"> • Enabled (Разрешено): Включите функцию проверки BCC. • Disabled (Запрещено): Выключите функцию проверки BCC. 	

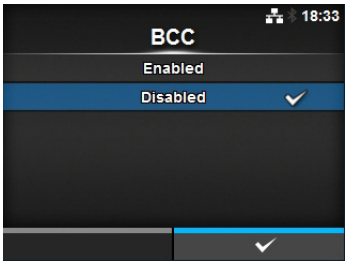

RS-232C		
<p><i>Interface (Интерфейс) > RS-232C</i></p> <p>Настройте подключение через RS-232C. Доступные пункты настройки:</p>		
1	Baudrate (Скорость в бодах)	Задайте скорость передачи информации.
2	Parameters (Параметры)	Задайте параметры данных.
3	Flow Control (Согласование)	Настройте протокол передачи информации.
4	BCC	Настройте функцию проверки BCC. *Отображается только если вы выбрали Status5 в меню Flow Control (Согласование) .

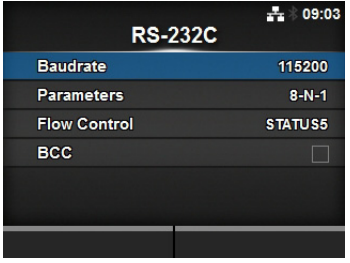

Baudrate (Скорость в бодах)

Interface (Интерфейс) > RS-232C > Baudrate (Скорость в бодах)

Задайте скорость передачи информации (б/с).

Доступные опции:

- 2400
- 4800
- 9600
- 19200
- 38400
- 57600
- 115200

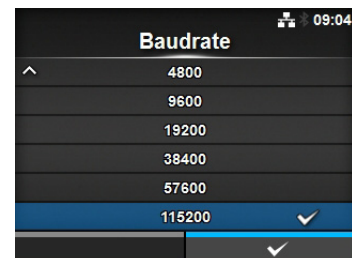
**Parameters (Параметры)**

Interface (Интерфейс) > RS-232C > Parameters (Параметры)

Задайте параметр данных.

Доступные опции:

Данные для настройки параметров см. в приведенной ниже таблице.

- 8-N-1
- 8-O-1
- 8-E-1
- 8-N-2
- 8-O-2
- 8-E-2
- 7-N-1
- 7-O-1
- 7-E-1
- 7-N-2
- 7-O-2
- 7-E-2

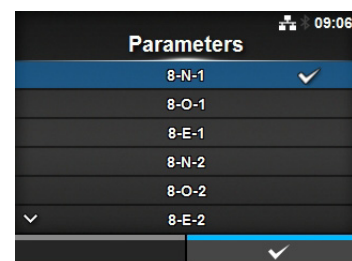

Список настроек параметров

Параметр	Длина данных (бит)	Четность	Стоп-бит (бит)
8-N-1	8	NONE (НИЧЕГО)	1
8-O-1	8	ODD (НЕЧЕТНЫЙ)	1
8-E-1	8	EVEN (ЧЕТНЫЙ)	1
8-N-2	8	NONE (НИЧЕГО)	2
8-O-2	8	ODD (НЕЧЕТНЫЙ)	2
8-E-2	8	EVEN (ЧЕТНЫЙ)	2
7-N-1	7	NONE (НИЧЕГО)	1
7-O-1	7	ODD (НЕЧЕТНЫЙ)	1
7-E-1	7	EVEN (ЧЕТНЫЙ)	1
7-N-2	7	NONE (НИЧЕГО)	2
7-O-2	7	ODD (НЕЧЕТНЫЙ)	2
7-E-2	7	EVEN (ЧЕТНЫЙ)	2

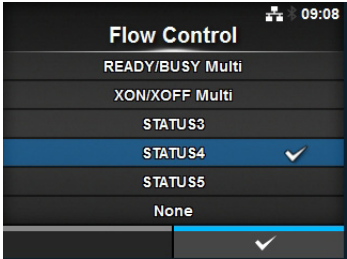
Flow Control (Согласование)	
<p><i>Interface (Интерфейс) > RS-232C > Flow Control (Согласование)</i></p> <p>Настройте протокол передачи информации.</p> <p>Доступные опции:</p> <ul style="list-style-type: none"> • READY/BUSY Multi • XON/XOFF Multi • STATUS3 • STATUS4 • STATUS5 • Нет 	

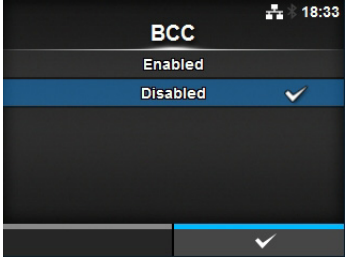
BCC	
<p><i>Interface (Интерфейс) > RS-232C > BCC</i></p> <p>Разрешите или запретите функции для BCC. Отображается только если вы выбрали Status5 в меню Flow Control (Согласование).</p> <p>Доступные опции:</p> <ul style="list-style-type: none"> • Enabled (Разрешено): Включите функцию проверки BCC. • Disabled (Запрещено): Выключите функцию проверки BCC. 	

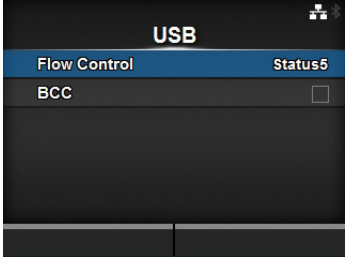
USB			
<p><i>Interface (Интерфейс) > USB</i></p> <p>Настройте подключение через порт USB.</p> <p>Доступные пункты настройки:</p>			
1	Flow Control (Согласование)	Настройте протокол передачи информации.	
2	BCC	Настройте функцию проверки BCC. *Отображается только если вы выбрали Status5 в меню Flow Control (Согласование) .	

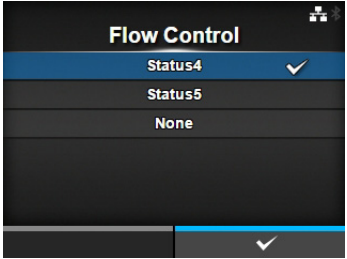
Flow Control (Согласование)	
<p><i>Interface (Интерфейс) > USB > Flow Control (Согласование)</i></p> <p>Настройте протокол передачи информации.</p> <p>Доступные опции:</p> <ul style="list-style-type: none"> • Status4 • Status5 • Нет 	

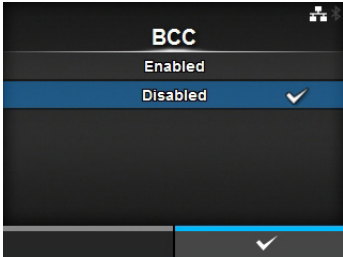
BCC	
<p><i>Interface (Интерфейс) > USB > BCC</i></p> <p>Разрешите или запретите функции для BCC. Отображается только если вы выбрали Status5 в меню Flow Control (Согласование).</p> <p>Доступные опции:</p> <ul style="list-style-type: none"> • Enabled (Разрешено): Разрешить функцию проверки BCC. • Disabled (Запрещено): Запретить функцию проверки BCC. 	

Bluetooth		
<p><i>Interface (Интерфейс) > Bluetooth</i></p> <p>Настройте подключение через Bluetooth. Доступные пункты настройки:</p>		
1	Enable (Разрешено)	Разрешите или запретите функции для Bluetooth.
2	Name (Название)	Введите название устройства (принтера).
3	Pin Code (PIN-код)	Введите PIN-код.
4	BD Address (Адрес БД)	Отображает адрес модуля Bluetooth данного принтера. (Вы не можете изменить этот адрес.)
5	Firm Version (Версия микропрограммы)	Отображает версию микропрограммы Bluetooth. (Вы не можете изменить это значение.)
6	Host BD Addr (Адрес БД узла)	Проверьте адрес узла БД.
7	Authentication (Аутентификация)	Настройка уровня аутентификации
8	ISI	Задайте параметр передачи информации ISI.
9	ISW	Задайте параметр передачи информации ISW.
10	PSI	Задайте параметр передачи информации PSI.
11	PSW	Задайте параметр передачи информации PSW.
12	CRC Mode (Режим CRC)	Настройте функцию проверки CRC.
13	Flow Control (Согласование)	Настройте протокол передачи информации.

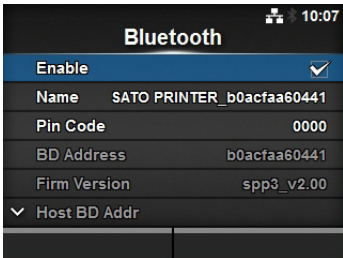

Enable (Разрешено)

Interface (Интерфейс) > Bluetooth > Enable (Разрешить)

Разрешите или запретите функции для Bluetooth.

Доступные опции:

- **Enabled (Разрешено):** Разрешите функцию Bluetooth.
- **Disabled (Запрещено):** Запретите функцию Bluetooth.

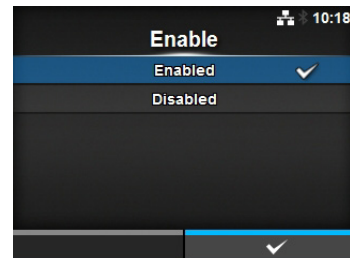

Name (Название)

Interface (Интерфейс) > Bluetooth > Name (Название)

Введите название устройства (принтера).

Вы можете ввести от 1 до 53 символов, включая буквенные (строчные и прописные), цифры и специальные символы.

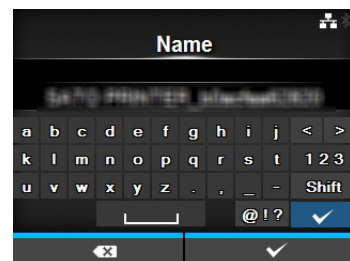

Pin Code (PIN-код)

Interface (Интерфейс) > Bluetooth > Pin Code (PIN-код)

Введите PIN-код.

Вы можете ввести от 4 до 16 символов, включая буквенные (строчные и прописные), цифры и специальные символы.

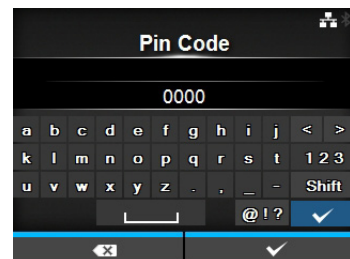

Authentication (Аутентификация)

Interface (Интерфейс) > Bluetooth > Authentication (Аутентификация)

Установите уровень аутентификации.

Доступные опции:

- **Нет**
- **Level 2-1 (Уровень 2-1)**
- **Level 2-2 (Уровень 2-2)**
- **Level 3 (Уровень 3)**
- **Level 4 (Уровень 4)**

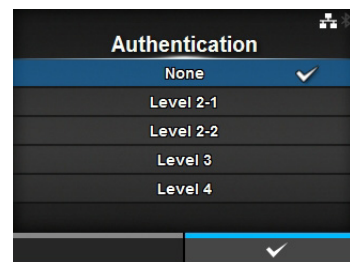

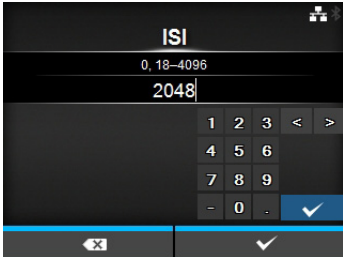
ISI	
<p><i>Interface (Интерфейс) > Bluetooth > ISI</i></p> <p>Задайте параметр передачи информации ISI. Доступный диапазон значений: 0 или 18 – 4096. Установите значение, превышающее установленное значение параметра передачи информации ISW.</p>	

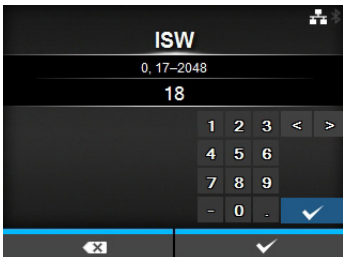
ISW	
<p><i>Interface (Интерфейс) > Bluetooth > ISW</i></p> <p>Задайте параметр передачи информации ISW. Доступный диапазон значений: 0 или 17 – 4096. Установите значение, меньшее установленного значения параметра передачи информации ISI.</p>	

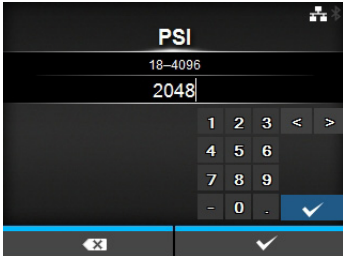
PSI	
<p><i>Interface (Интерфейс) > Bluetooth > PSI</i></p> <p>Задайте параметр передачи информации PSI. Доступный диапазон значений: 18 – 4096. Установите значение, превышающее установленное значение параметра передачи информации PSW.</p>	

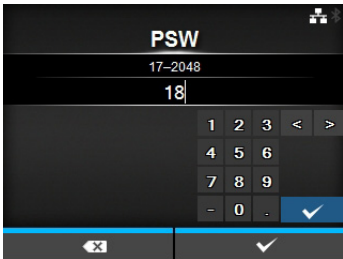
PSW	
<p><i>Interface (Интерфейс) > Bluetooth > PSW</i></p> <p>Задайте параметр передачи информации PSW. Доступный диапазон значений: 17 – 4096. Установите значение, меньшее установленного значения параметра передачи информации PSI.</p>	

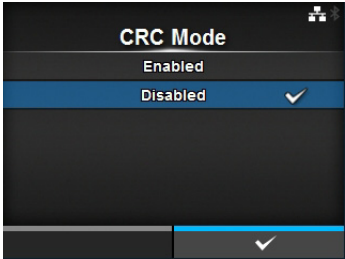
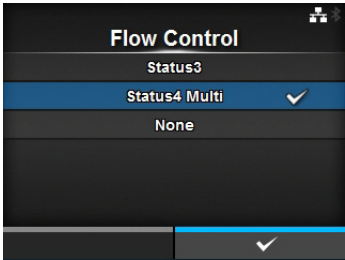
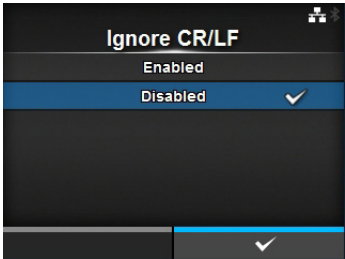
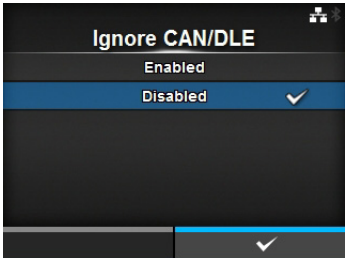
CRC Mode (Режим CRC)	
<p><i>Interface (Интерфейс) > Bluetooth > CRC Mode (Режим CRC)</i></p> <p>Разрешите или запретите функции для CRC.</p> <p>Доступные опции:</p> <ul style="list-style-type: none"> • Enabled (Разрешено): Разрешите функцию CRC. • Disabled (Запрещено): Запретите функцию CRC. 	
Flow Control (Согласование)	
<p><i>Interface (Интерфейс) > Bluetooth > Flow Control (Согласование)</i></p> <p>Настройте протокол передачи информации.</p> <p>Доступные опции:</p> <ul style="list-style-type: none"> • Status3 • Status4 Multi (Status4 групповой) • Нет 	
Ignore CR/LF (Игнорировать CR/LF)	
<p><i>Interface (Интерфейс) > Ignore CR/LF (Игнорировать CR/LF)</i></p> <p>Игнорировать или принимать код CR/LF принятых данных.</p> <p>Доступные опции:</p> <ul style="list-style-type: none"> • Enabled (Разрешено): Игнорировать код CR/LF. • Disabled (Запрещено): Не игнорировать код CR/LF. 	
Ignore CAN/DLE (Игнорировать CAN/DLE)	
<p><i>Interface (Интерфейс) > Ignore CAN/DLE (Игнорировать CAN/DLE)</i></p> <p>Игнорировать или принимать код CAN/DLE принятых данных.</p> <p>Доступные опции:</p> <ul style="list-style-type: none"> • Enabled (Разрешено): Игнорировать код CAN/DLE. • Disabled (Запрещено): Не игнорировать код CAN/DLE. 	

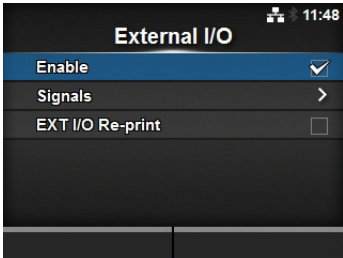
External I/O (Внешние В/В)			
<i>Interface (Интерфейс) > External I/O (Внешние В/В)</i>			
Используйте внешний (EXT) терминал в качестве интерфейса между хост-компьютером и принтером. Доступные пункты настройки:			
1	Enable (Разрешено)		Разрешите или запретите использование внешнего терминала.
2	Signals (Сигналы выхода)		Настройте внешний сигнал. Отображается только если вы выбрали Enabled (Разрешено) в меню Enable (Разрешить) .
3	EXT I/O Re-print (В/В Перепечатать)	Настройте функцию «Перепечатать», которая использует внешний терминал.	

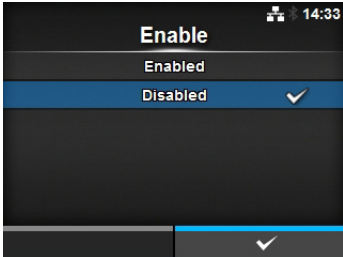
Enable (Разрешено)	
<i>Interface (Интерфейс) > External I/O (Внешние В/В) > Enable (Разрешено)</i>	
Разрешите или запретите использование внешнего терминала. Доступные опции:	
<ul style="list-style-type: none"> • Enabled (Разрешено): Включить функцию внешнего сигнала (EXT). • Disabled (Запрещено): Выключить функцию внешнего сигнала (EXT). 	
	

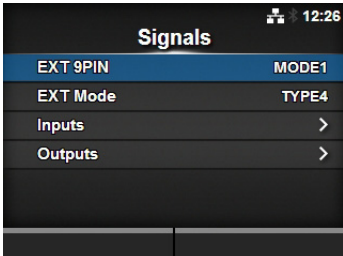
Signals (Сигналы выхода)			
<i>Interface (Интерфейс) > External I/O (Внешние В/В) > Signals (Сигналы выхода)</i>			
Настройте внешний сигнал. Отображается только если вы выбрали Enabled (Разрешено) в меню Enable (Разрешить) .			
Доступные пункты настройки:			
1	EXT 9PIN (EXT- 9 контактов)		Настройте выходной сигнал EXT- 9 контактов.
2	EXT Mode (Режим EXT)		Установите режим внешнего сигнала.
3	Inputs (Входы)	Назначьте № входного контакта для сигналов «Запуск печати»/«Перепечатать».	
4	Outputs (Выходы)	Назначьте № выходного контакта для сигнала.	

EXT 9PIN (EXT- 9 контактов)

Interface (Интерфейс) > External I/O (Внешние В/В) > Signals (Сигналы выхода) > EXT 9PIN (EXT- 9 контактов)

Настройте выходной сигнал EXT- 9 контактов.

Доступные опции:

- **MODE1** (РЕЖИМ1): Выходной сигнал становится активным, когда существуют оставшиеся данные печати без ошибки в сетевом режиме.
- **MODE2**: Выходной сигнал становится активным, когда принтер переходит в СЕТЕВОЙ режим.

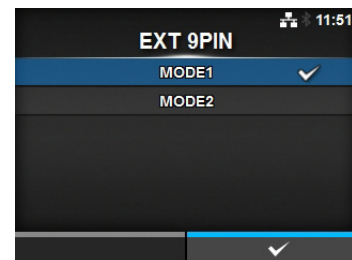

EXT Mode (Режим EXT)

Interface (Интерфейс) > External I/O (Внешние В/В) > Signals (Сигналы выхода) > EXT Mode (Режим EXT)

Задайте тип внешнего сигнала (EXT).

Доступные опции:

- **TYPE1**
- **TYPE2**
- **TYPE3**
- **TYPE4**

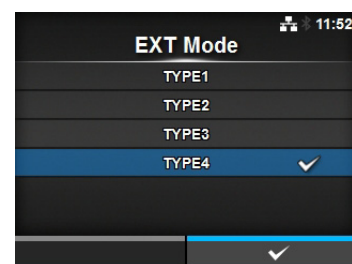

Тип	Описание работы
TYPE1	Сигнал конца печати (PREND) – «высокий» до печати этикетки; этот сигнал становится «низким» после выполнения печати. Уровень сигнала становится «высоким» через 20 мс.
TYPE2	Сигнал конца печати (PREND) – «низкий» до печати этикетки; этот сигнал становится «высоким» после выполнения печати. Уровень сигнала становится «низким» через 20 мс.
TYPE3	Сигнал конца печати (PREND) – «высокий» до печати этикетки; этот сигнал становится «низким» с начала и до конца печати; после завершения печати сигнал снова становится «высоким».
TYPE4	Сигнал конца печати (PREND) – «низкий» до печати этикетки; этот сигнал становится «высоким» с начала и до конца печати; после завершения печати сигнал снова становится «низким».

*См. [Раздел 7.7.6 Интерфейс внешнего сигнала \(EXT\)](#), чтобы увидеть [Временная диаграмма выходного сигнала EXT](#).

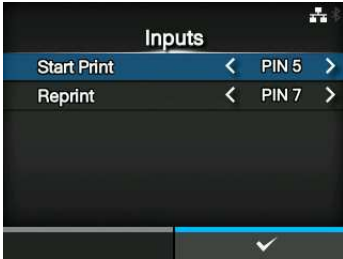
Inputs (Входы)			
<p><i>Interface (Интерфейс) > External I/O (Внешние В/В) > Signals (Сигналы выхода) > Inputs (Входы)</i></p> <p>Назначьте № входного контакта для сигналов «запуск печати»/ «перепечатать».</p> <p>Нажимайте кнопки ▲ / ▼ , чтобы выделить пункт, который вы хотите изменить, затем нажимайте кнопки ◀ / ▶ , чтобы изменить номер контакта.</p> <p>Нажмите кнопку ◀ , чтобы сохранить настройки и вернуться в меню Signals (Сигналы выхода).</p> <p>Доступные пункты настройки:</p>			
1	Start Print (Запуск печати)	<p>Назначьте № входного контакта для сигнала «Запуск печати»</p> <p>Доступные опции:</p> <ul style="list-style-type: none"> • PIN5 (КОНТАКТ 5): Назначьте для сигнала «запуск печати» 5-й контакт. • PIN7 (КОНТАКТ 7): Назначьте для сигнала «запуск печати» 7-й контакт. 	
2	Повторная печать	<p>Назначьте № входного контакта для сигнала «Перепечатать».</p> <p>Доступные опции:</p> <ul style="list-style-type: none"> • PIN5 (КОНТАКТ 5): Назначьте для сигнала «перепечатать» 5-й контакт. • PIN7 (КОНТАКТ 7): Назначьте для сигнала «перепечатать» 7-й контакт. 	
<p>Примечание</p> <p>Вы не можете назначать различные входы для контакта с одним номером. Если вы попытаетесь задать тот же самый номер, настройки будут отображены красным цветом, и вы не сможете сохранить их.</p>			

Outputs (Выходы)		
<p><i>Interface (Интерфейс) > External I/O (Внешние В/В) > Signals (Сигналы выхода) > Outputs (Выходы)</i></p> <p>Назначьте № выходного контакта для сигнала.</p> <p>Нажимайте кнопки ▲ / ▼ , чтобы выделить пункт, который вы хотите изменить, затем нажимайте кнопки ◀ / ▶ , чтобы изменить номер контакта.</p> <p>Нажмите кнопку ← , чтобы сохранить настройки и вернуться в меню Signals (Сигналы выхода).</p> <p>Доступные пункты настройки:</p>		
1	Paper End/ (Конец бумаги/) Paper/Ribbon End (Бумага/лента закончилась) (если режим RFID разрешен) (только CL4NX)	Назначьте № выходного контакта для сигнала «Конец бумаги». Назначьте № выходного контакта для сигнала «конец бумаги/ленты», если вы установили RFID.
2	Ribbon End/ (Лента закончилась/) RFID Tag Error (Ошибка метки RFID) (если режим RFID разрешен) (только CL4NX)	Назначьте № выходного контакта для сигнала «Конец ленты». Назначьте № выходного контакта для сигнала «Ошибка метки RFID», если вы установили RFID.
3	Machine Error/ (Ошибка машины/) Machine/RFID Tag Error (Ошибка машины/метки RFID) (если режим RFID разрешен) (только CL4NX)	Назначьте № выходного контакта для сигнала «Ошибка машины». Назначьте № выходного контакта для сигнала «Ошибка машины/RFID», если вы установили RFID.
4	Print Done (Печать выполнена)	Назначьте № выходного контакта для сигнала «Печать выполнена».
5	Qty/Offline (Кол-во/Автономный)	Отображается Qty (Кол-во) , если вы выбрали MODE1 (РЕЖИМ1) в меню EXT 9PIN (EXT- 9 контактов) . Отображается Offline (Автономный) , если вы выбрали MODE2 (РЕЖИМ2) в меню EXT 9PIN (EXT- 9 контактов) . Назначьте № выходного контакта для сигнала «Кол-во/Автономный».
6	Ribbon Near End (Лента почти закончилась)	Назначьте № выходного контакта для сигнала «Лента почти закончилась».
7	Dispenser (Устройство подачи)	Назначьте № выходного контакта для сигнала «Устройство подачи». *Чтобы использовать этот сигнал, подключите устройство подачи или комплект для печати без подложки (только CL4NX).
<p>Доступные опции для каждого сигнального выхода:</p> <ul style="list-style-type: none"> • PIN1 (КОНТАКТ 1): Назначьте для выбранного сигнала 1-й контакт. • PIN3 (КОНТАКТ 3): Назначьте для выбранного сигнала 3-й контакт. • PIN4 (КОНТАКТ 4): Назначьте для выбранного сигнала 4-й контакт. • PIN6 (КОНТАКТ 6): Назначьте для выбранного сигнала 6-й контакт. • PIN9 (КОНТАКТ 9): Назначьте для выбранного сигнала 9-й контакт. • PIN10 (КОНТАКТ 10): Назначьте для выбранного сигнала 10-й контакт. • OFF (ВЫКЛ.): Назначьте для выбранного сигнала режим «Выкл.» 		
<p>Примечание Вы не можете назначать различные выходы для контакта с одним номером. Если вы попытаетесь задать тот же самый номер, настройки будут отображены красным цветом, и вы не сможете сохранить их.</p>		

(Если включен режим RFID)
(только CL4NX)

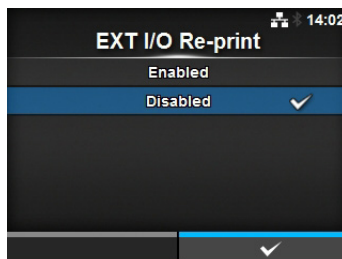
EXT I/O Re-print (В/В Перепечатать)	
<p><i>Interface (Интерфейс) > External I/O (Внешние В/В) > EXT I/O Re-print (В/В Перепечатать)</i></p> <p>Настройте функцию «Перепечатать» для использования с внешним терминалом.</p> <p>Доступные опции:</p> <ul style="list-style-type: none"> • Enabled (Разрешено): Включите функцию «повторная печать». • Disabled (Запрещено): Выключите функцию «повторная печать». 	

RFID (только CL4NX)		
<p><i>Interface (Интерфейс) > RFID</i></p> <p>Выполните настройки RFID. *Отображается только для модели с RFID. Доступные пункты настройки:</p>		
1	Antenna Pitch (Антенна)	Установите тип антенны.
2	Write Power (Питание при записи)	Установите мощность антенны для записи данных в метку RFID.
3	Read Power (Питание при чтении)	Установите мощность антенны для чтения данных из метки RFID.
4	Tag Offset (Смещение метки)	Установите смещение метки.
5	Reader Model (Модель считывающего устройства)	Отображает модель модуля RFID.
6	Reader Version (Версия считывающего устройства)	Отображает версию микропрограммы модуля RFID.
7	View (Вид)	Отображает данные метки RFID.
8	Retry Mode (Режим повтора)	Установите режим для ошибки RFID.
9	Retries (Повторение)	Установите число перепечаток для ошибки RFID.
10	Mark bad tags (Все плохие метки)	Установите печать ошибки для ошибки метки RFID.
11	MCS	Установите Multi vendor Chip-based Serialization (последовательная нумерация с использованием чипов различных производителей).
12	Предупреждение, не связанное с RFID	Задайте предупреждение, не связанное с RFID.
13	Log RFID Data (Журнал)	Настройте функцию «Журнал» для записи данных RFID.
14	Data To Record (Записываемые данные)	Задайте, какие данные следует записывать.
15	Output Error Mode (Режим выходной ошибки)	Настройте выходной сигнал ошибки RFID.
16	Pulse Length (Длительность импульса)	Установите длительность импульса выходного сигнала ошибки RFID.
17	Counters (Счетчики)	Установите счетчик RFID.

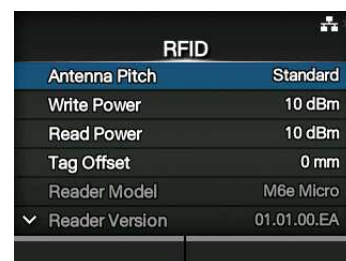

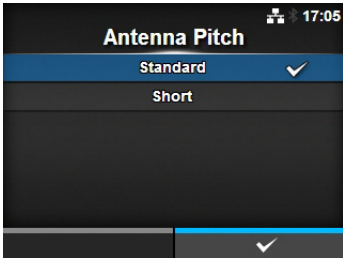
UHF HF	
<h3>Antenna Pitch (Антенна)</h3>	
<p><i>Interface (Интерфейс) > RFID > Antenna Pitch (Антенна)</i></p> <p>Установите тип антенны согласно Inlay Configuration Guide (Руководство по размещению вкладок). Чтобы получить подробную информацию, посетите следующий вебстраницу: http://www.satoworldwide.com/rfid/</p> <p>Доступные опции:</p> <ul style="list-style-type: none"> • Standard (Стандарт) • Short (Маленькая) <p>*Отображается только если используется УВЧ-модуль.</p>	

UHF HF	
<h3>Write Power (Питание при записи)</h3>	
<p><i>Interface (Интерфейс) > RFID > Write Power (Питание при записи)</i></p> <p>Установите мощность антенны для записи данных в метку RFID согласно Inlay Configuration Guide (Руководство по размещению вкладок). Чтобы получить подробную информацию, посетите следующий вебсайт: http://www.satoworldwide.com/rfid/</p> <p>Доступный диапазон значений – от 0 до 24 дБм.</p> <p>*Отображается только если используется УВЧ-модуль.</p>	

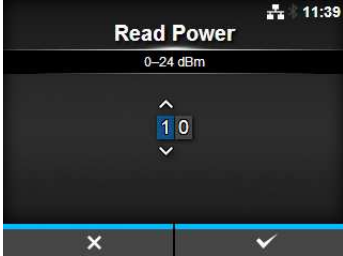
UHF HF	
<h3>Read Power (Питание при чтении)</h3>	
<p><i>Interface (Интерфейс) > RFID > Read Power (Питание при чтении)</i></p> <p>Установите мощность антенны для чтения данных с метки RFID согласно Inlay Configuration Guide (Руководство по размещению вкладок). Чтобы получить подробную информацию, посетите следующий вебстраницу: http://www.satoworldwide.com/rfid/</p> <p>Доступный диапазон значений: от 0 до 24 дБм.</p> <p>*Отображается только если используется УВЧ-модуль.</p>	

UHF HF	
<h3>Tag Offset (Смещение метки)</h3>	
<p><i>Interface (Интерфейс) > RFID > Tag Offset (Смещение метки)</i></p> <p>Задайте величину смещения метки. Попросите вашего дилера помочь вам задать эту величину. Диапазон устанавливаемых значений – от 0 до 240 мм.</p>	

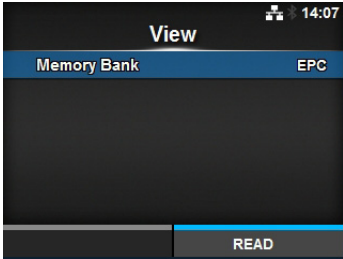
View (Вид) UHF HF	
<p><i>Interface (Интерфейс) > RFID > View (Вид)</i></p> <p>Отображает данные метки RFID.</p> <p>Нажмите кнопку , чтобы перейти к экрану Memory Bank (Банк памяти).</p> <p>Нажмите правую программируемую кнопку (READ (ЧИТАТЬ)), чтобы перейти к экрану Data Reading (Считывание данных), который обеспечивает чтение и отображение данных.</p> <p>На экране Data Reading (Считывание данных) вы можете нажать правую программируемую кнопку, чтобы подать носитель и прочитать данные следующей этикетки.</p>	

Memory Bank (Банк памяти) UHF HF	
<p><i>Interface (Интерфейс) > RFID > View (Вид) > Memory Bank (Банк памяти)</i></p> <p>Установите область памяти метки RFID для считывания.</p> <p>Считываемые области памяти:</p> <p>Если установлен УВЧ-модуль:</p> <ul style="list-style-type: none"> • EPC: Область EPC • TID: Область TID • USER: Область ПОЛЬЗОВАТЕЛЯ • PC: Область PC/AFI <p>Если установлен ВЧ-модуль:</p> <ul style="list-style-type: none"> • USER: Область ПОЛЬЗОВАТЕЛЯ • UID: Область UID <p>На экране Data Reading (Считывание данных) вы можете нажать правую программируемую кнопку (FEED (ПЕРЕВОД)), чтобы подать носитель и прочитать данные следующей этикетки.</p>	

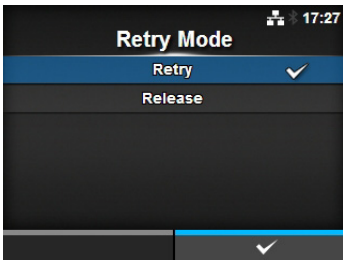
Retry Mode (Режим повтора) UHF HF	
<p><i>Interface (Интерфейс) > RFID > Retry Mode (Режим повтора)</i></p> <p>Установите режим для ошибки RFID.</p> <p>Доступные опции:</p> <ul style="list-style-type: none"> • Retry (Повторить): Повторить печать согласно числу повторений для ошибки RFID. Печать останавливается, если ошибка RFID сохраняется. Однако если вы установили для Retries (Повторение) значение 0, отображается экран ошибки RFID, и печать продолжается. • Release (Освободить): Не повторять печать. Устройство отображает экран ошибки RFID и продолжает создание следующего отпечатка. Если ошибка RFID происходит постоянно и достигается максимальное число повторений, печать останавливается. 	

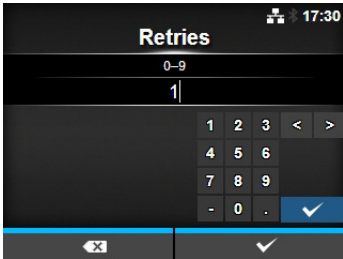
Retries (Повторение)		UHF HF
<p><i>Interface (Интерфейс) > RFID > Retries (Повторение)</i></p> <p>Задайте число попыток повторной печати для ошибки RFID. Доступный диапазон значений: 0 – 9. Однако если вы установили 0, отображается экран ошибки RFID, и печать продолжается.</p>		

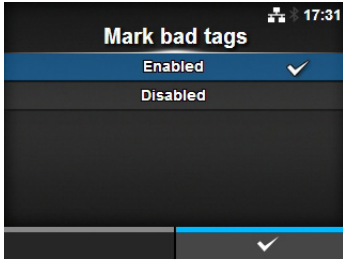
Mark bad tags (Все плохие метки)		UHF HF
<p><i>Interface (Интерфейс) > RFID > Mark bad tags (Все плохие метки)</i></p> <p>Установите печать ошибки для ошибки метки RFID.</p> <ul style="list-style-type: none"> • Enabled (Разрешено): Разрешите функцию печати ошибки RFID. • Disabled (Запрещено): Запретите функцию печати ошибки RFID. <p>Чтобы получить подробную информацию о печати ошибки RFID, см. Раздел 7.5.1 Печать ошибок меток RFID.</p>		

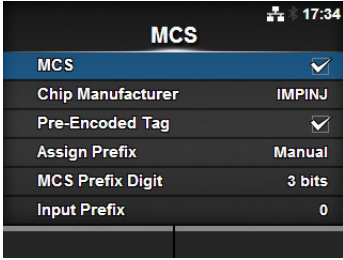
MCS			UHF HF
<p><i>Interface (Интерфейс) > RFID > MCS</i></p> <p>Установите Multi vendor Chip-based Serialization (последовательная нумерация с использованием чипов различных производителей). Отображается только если используется УВЧ-модуль. Доступные пункты настройки:</p>			
1	MCS	Разрешить или запретить Multi vendor Chip-based Serialization (последовательная нумерация с использованием чипов различных производителей)	
2	Chip Manufacturer (Микросхема изготовителя)	Установите изготовителя микросхемы метки RFID. Отображается только если вы выбрали Enabled (Разрешено) в меню MCS .	
3	Pre-Encoded Tag (Предкодировщик)	Разрешите или запретите метку с предкодировкой. Отображается только если вы выбрали Enabled (Разрешено) в меню MCS .	
4	Assign Prefix (Назначить)	Установите, как назначать данные трехцифрового префикса. Отображается только если вы выбрали Enabled (Разрешено) в меню MCS .	
5	MCS Prefix Digit (Длина префикса в битах)	Установите число цифр для данных трехцифрового префикса. Отображается только если вы выбрали Enabled (Разрешено) в меню MCS .	
6	Input Prefix (Данные префикса)	Установите данные трехцифрового префикса. Отображается только если вы выбрали Enabled (Разрешено) в меню MCS .	

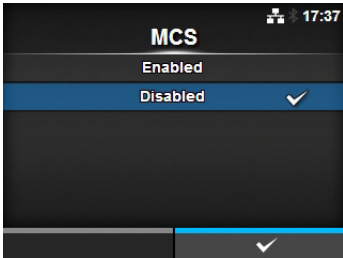
MCS		UHF HF
<p><i>Interface (Интерфейс) > RFID > MCS > MCS</i></p> <p>Разрешить или запретить Multi vendor Chip-based Serialization (последовательная нумерация с использованием чипов различных производителей)</p> <ul style="list-style-type: none"> • Enabled (Разрешено): Разрешить Multi vendor Chip-based Serialization (последовательная нумерация с использованием чипов различных производителей) • Disabled (Запрещено): Запретите Multi vendor Chip-based Serialization (последовательная нумерация с использованием чипов различных производителей) 		

Chip Manufacturer (Микросхема изготовителя)		UHF HF
<p><i>Interface (Интерфейс) > RFID > MCS > Chip Manufacturer (Микросхема изготовителя)</i></p> <p>Установите изготовителя микросхемы метки RFID. Отображается только если вы выбрали Enabled (Разрешено) в меню MCS. Доступные опции:</p> <ul style="list-style-type: none"> • IMPINJ • ALIEN • NXP 		

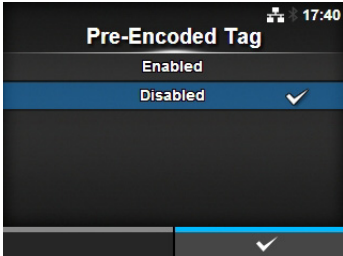
Pre-Encoded Tag (Предкодировщик)		UHF HF
<p><i>Interface (Интерфейс) > RFID > MCS > Pre-Encoded Tag (Предкодировщик)</i></p> <p>Разрешите или запретите метку с предкодировкой. Отображается только если вы выбрали Enabled (Разрешено) в меню MCS. Доступные опции:</p> <ul style="list-style-type: none"> • Enabled (Разрешено): Разрешите метку с предкодировкой. • Disabled (Запрещено): Запретите метку с предкодировкой. 		

Assign Prefix (Назначить) UHF HF	
<p><i>Interface (Интерфейс) > RFID > MCS > Assign Prefix (Назначить)</i></p> <p>Установите, как назначать данные трехцифрового префикса. Отображается только если вы выбрали Enabled (Разрешено) в меню MCS. Доступные опции:</p> <ul style="list-style-type: none"> • Auto (Авто): Установите префикс изготовителя, выбранный в Chip Manufacture (Микросхема изготовителя). • Manual (Вручную): Установите префикс, определенный функциями MCS Prefix Digit (Длина префикса в битах) и Input Prefix (Данные префикса). <hr/> <p>Примечание Не отображается, если для Chip Manufacturer (Микросхема изготовителя) выбрано значение NXP, а для Pre-Encoded Tag (Предкодировщик) – Enabled (Разрешено).</p>	

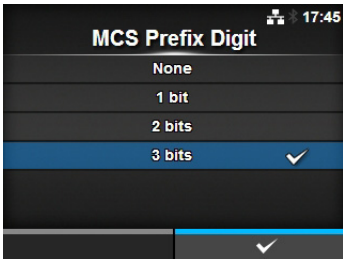
MCS Prefix Digit (Длина префикса в битах) UHF HF	
<p><i>Interface (Интерфейс) > RFID > MCS > MCS Prefix Digit (Длина префикса в битах)</i></p> <p>Установите число цифр данных префикса. Этот экран отображается только если вы выбрали Manual (Вручную) в меню Assign Prefix (Назначить). Доступные опции:</p> <ul style="list-style-type: none"> • None (Ничего): Задать число цифр данных префикса, равное 0. Ввести 0 во все три бита данных префикса. • 1bit: Задать число цифр данных префикса, равное 1. Ввести 0 в два нижних бита данных префикса. • 2bits: Задать число цифр данных префикса, равное 2. Ввести 0 в один нижний бит данных префикса. • 3bits: Задать число цифр данных префикса, равное 3. <hr/> <p>Примечание Не отображается, если для Chip Manufacturer (Микросхема изготовителя) выбрано значение NXP, а для Pre-Encoded Tag (Предкодировщик) – Enabled (Разрешено).</p>	

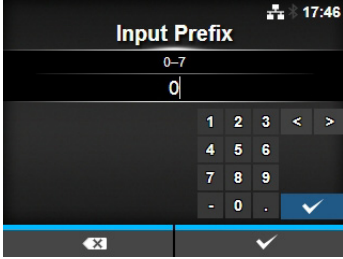
Input Prefix (Данные префикса) UHF HF	
<p><i>Interface (Интерфейс) > RFID > MCS > Input Prefix (Данные префикса)</i></p> <p>Установите данные трехцифрового префикса. Этот экран отображается только если вы выбрали Manual (Вручную) в меню Assign Prefix (Назначить). Доступный диапазон значений: 0 – 7.</p> <hr/> <p>Примечание Не отображается, если для Chip Manufacturer (Микросхема изготовителя) выбрано значение NXP, а для Pre-Encoded Tag (Предкодировщик) – Enabled (Разрешено).</p>	

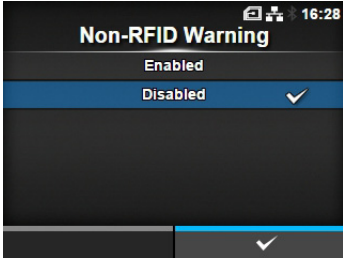
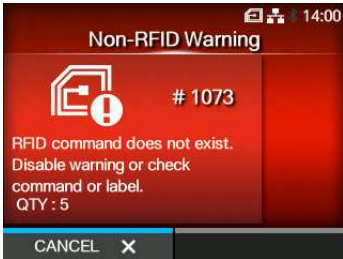
UHF HF	
Non-RFID Warning (Предупреждение, не связанное с RFID)	
<p><i>Interface (Интерфейс) > RFID > Non-RFID Warning (Предупреждение, не связанное с RFID)</i></p> <p>Настройте предупреждение об ошибке, не связанной с RFID.</p> <p>Доступные опции:</p> <ul style="list-style-type: none"> • Enabled (Разрешено): Отображать предупреждение об ошибке, не связанной с RFID. • Disabled (Запрещено): Игнорировать ошибку, не связанную с RFID. <p>Если предупреждение об ошибке, не связанной с RFID, разрешено, метка RFID загружена и задание печати отправлено без команды RFID, перед печатью отображается ошибка, чтобы сберечь метку RFID.</p> <p>Нажмите кнопку CANCEL (ОТМЕНА), чтобы удалить предупреждение.</p>	 

UHF HF	
Log RFID Data (Журнал)	
<p><i>Interface (Интерфейс) > RFID > Log RFID Data (Журнал)</i></p> <p>Настройте функцию «Журнал» для записи данных RFID. В журнал можно записать до 100 меток с информацией.</p> <p>Доступные опции:</p> <ul style="list-style-type: none"> • Enabled (Разрешено): Разрешите функцию «Журнал» для записи данных RFID. • Disabled (Запрещено): Запретите функцию «Журнал» для записи данных RFID. <hr/> <p>Примечание Если используется ВЧ-модуль, записываются данные UID.</p>	

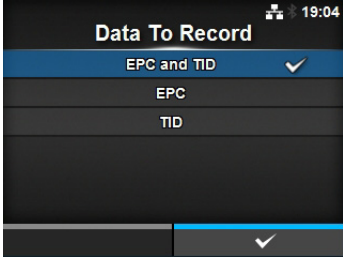
UHF HF	
Data To Record (Записываемые данные)	
<p><i>Interface (Интерфейс) > RFID > Data To Record (Записываемые данные)</i></p> <p>Выберите данные для записи в журнал, когда Log RFID Data (Журнал) разрешен.</p> <p>Доступные опции:</p> <ul style="list-style-type: none"> • EPC и TID: Сохранять данные EPC и TID. • EPC: Сохранять данные EPC. • TID: Сохранять данные TID. <p>* Отображается только если используется УВЧ-модуль.</p>	

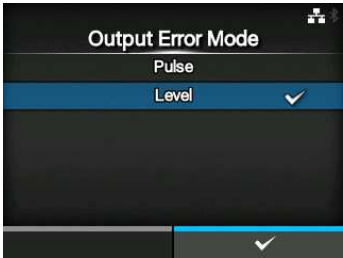
Output Error Mode (Режим выходной ошибки)		UHF HF
<p><i>Interface (Интерфейс) > RFID > Output Error Mode (Режим выходной ошибки)</i></p> <p>Настройте выходной сигнал ошибки RFID.</p> <p>Доступные опции:</p> <ul style="list-style-type: none"> • Pulse (Импульс): Выдавать выходной сигнал в виде импульса, когда происходит ошибка RFID. • Level (Уровень): Выдавать выходной сигнал в виде уровня, когда происходит ошибка RFID. 		

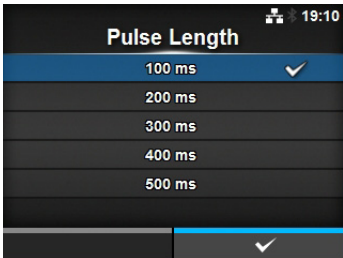
Pulse Length (Длительность импульса)		UHF HF
<p><i>Interface (Интерфейс) > RFID > Pulse Length (Длительность импульса)</i></p> <p>Установить длительность импульса выходного сигнала ошибки RFID.</p> <p>Отображается только если вы выбрали Pulse (Импульс) в меню Output Error Mode (Режим выходной ошибки).</p> <p>Доступные опции:</p> <ul style="list-style-type: none"> • 100 мс • 200 мс • 300 мс • 400 мс • 500 мс 		

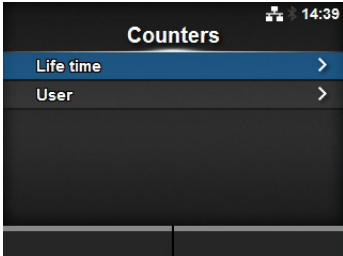
Counters (Счетчики)		UHF HF
<p><i>Interface (Интерфейс) > RFID > Counters (Счетчики)</i></p> <p>Установите счетчик RFID.</p> <p>Доступные пункты настройки:</p>		
1	<p>Life time (Срок службы)</p>	<p>Показывает число выполненных записей в метку RFID.</p>
2	<p>User (Пользователь)</p>	<p>Показывает число операций печати после обнуления счетчика RFID.</p>

Life time (Срок службы) UHF HF		
<i>Interface (Интерфейс) > RFID > Counters (Счетчики) > Life time (Срок службы)</i> Показывает число выполненных записей в метку RFID. Доступные пункты настройки:		
1	Count Success (Успешные циклы Ч/З)	Показывает общее число успешных записей в метку RFID.
2	Count Failure (Сбой тактов Ч/З)	Показывает общее число ошибок записи в метку RFID.
3	Count Total (Всего циклов Ч/З)	Показывает общее число записей в метку RFID. Это сумма значений Count Success (Успешные циклы Ч/З) и Count Failure (Сбой тактов Ч/З).

Life time 14:40	
Count Success	0
Count Failure	0
Count Total	0

User (Пользователь) UHF HF		
<i>Interface (Интерфейс) > RFID > Counters (Счетчики) > User (Пользователь)</i> Показывает число выполненных вами записей в метку RFID после обнуления счетчика RFID. Доступные пункты настройки:		
1	Count Success (Успешные циклы Ч/З)	Показывает общее число успешно выполненных вами записей в метку RFID после обнуления счетчика RFID.
2	Count Failure (Сбой тактов Ч/З)	Показывает общее число ошибок записи в метку RFID после обнуления счетчика RFID.
3	Count Total (Всего циклов Ч/З)	Показывает общее число ваших записей в метку RFID после обнуления счетчика RFID. Это сумма значений Count Success (Успешные циклы Ч/З) и Count Failure (Сбой тактов Ч/З).
Примечание Вы можете обнулить счетчик правой программируемой кнопкой (CLEAR), если значение счетчика равно 1 или превышает 1.		



User 14:40	
Count Success	2
Count Failure	2
Count Total	4
CLEAR	

4.4.3 Меню Applications (Приложения)

Меню **Applications (Приложения)** содержит следующие настройки:

Applications (Приложения)		
1	Протокол	Установите язык принтера.
2	SBPL	Установите язык команд принтера SBPL.
3	SZPL	Установите язык команд принтера SZPL.
4	SIPL	Установите язык команд принтера SIPL.
5	STCL	Установите язык команд принтера STCL.
6	SDPL	Установите язык команд принтера SDPL.

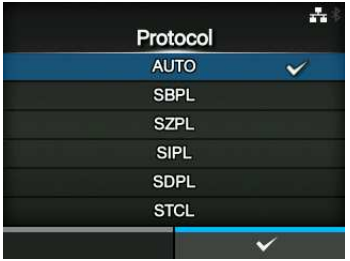

Протокол	
<p><i>Applications (Приложения) > Protocol (Протокол)</i></p> <p>Установите язык принтера. Доступные опции:</p> <ul style="list-style-type: none"> • AUTO: Автоматически анализирует полученные данные печати и устанавливает язык принтера. В режиме Auto (Авто) принтер может изменить язык после запуска посредством приема другого языка. • SBPL: Установите, если вы используете язык команд принтера SBPL или XML. • SZPL: Установите, если вы используете язык команд принтера SZPL. • SIPL: Установите, если вы используете язык команд принтера SIPL. • SDPL: Установите, если вы используете язык команд принтера SDPL. • STCL: Установите, если вы используете язык команд принтера STCL. 	
<p>Примечание (Если в меню Protocol (Протокол) выбрано значение AUTO (АВТО))</p> <ul style="list-style-type: none"> • После установки языка принтера название этого языка будет отображаться на экране Online/Offline (Сетевой/Автономный). До финализации языка принтера область для отображения этого языка будет оставаться незаполненной. <div style="display: flex; align-items: center; justify-content: center;">  <div style="margin: 0 20px; text-align: center;"> <p>Например, отправьте данные печати на языке SBPL.</p> </div>  </div> <p>Эта область остается незаполненной до финализации языка принтера.</p> <ul style="list-style-type: none"> • Язык принтера финализируется с использованием полученных данных печати. • Нестандартный код не поддерживается. При установке Non-Standard Code (Нестандартный код) язык принтера не может быть выбран ожидаемым образом. 	

SBPL		
<i>Applications (Приложения) > SBPL</i>		
Чтобы использовать SBPL как язык команд принтера, выполните следующие настройки:		
1	Show Error (Показать ошибку)	Включите или выключите указание ошибки команды.
2	Standard Code (Стандартный код)	Установите код протокола.
3	Orientation (Ориентация)	Установить ориентацию для печати.
4	Font Settings (Настройки шрифта)	Установить шрифт.
5	Compatible (Совместимый)	Установить совместимый код.

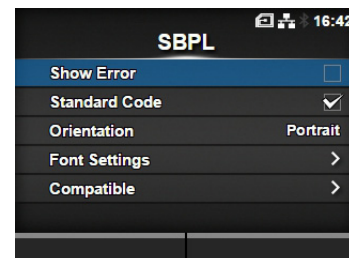

Show Error (Показать ошибку)	
<i>Applications (Приложения) > SBPL > Show Error (Показать ошибку)</i>	
Включите или выключите указание ошибки команды.	
<ul style="list-style-type: none"> • Enabled (Разрешено): Разрешить указание ошибки команды. • Disabled (Запрещено): Запретить указание ошибки команды. 	

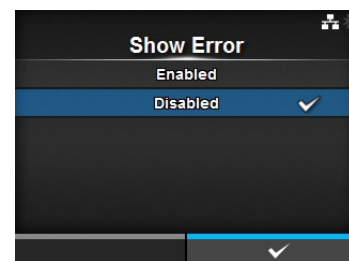

Standard Code (Стандартный код)	
<i>Applications (Приложения) > SBPL > Standard Code (Стандартный код)</i>	
Установите код протокола.	
<ul style="list-style-type: none"> • Enabled (Разрешено): Использовать стандартный код. • Disabled (Запрещено): Использовать нестандартный код. 	
<p>Примечание Если вы выполнили какие-либо изменения, дисплей SBPL или других протоколов в сетевом/автономном режиме изменит свой цвет на красный. В таком случае включите питание принтера повторно, чтобы эта настройка вступила в силу.</p>	

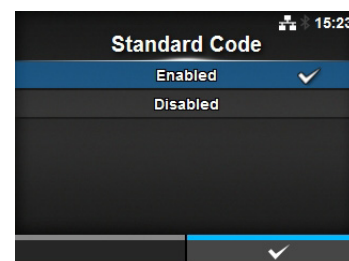

Orientation (Ориентация)

Applications (Приложения) > SBPL > Orientation (Ориентация)

Выберите ориентацию для печати этикетки.

- **Portrait (Портрет):** Использовать портретную ориентацию. (Без поворота)
- **Landscape (Ландшафт):** Использовать ландшафтную ориентацию. (Поворот на 90 градусов)
- **Inv. Portrait (Перевернутый портрет):** Использовать перевернутую портретную ориентацию. (Поворот на 180 градусов)
- **Inv. Landscape (Перевернутый ландшафт):** Использовать перевернутую ландшафтную ориентацию. (Поворот на 270 градусов)

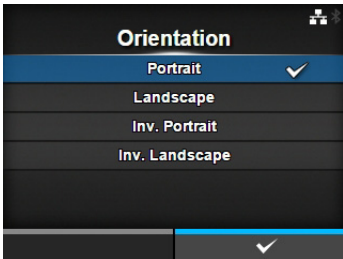

Font Settings (Настройки шрифта)

Applications (Приложения) > SBPL > Font Settings (Настройки шрифта)

Установить шрифт.
Доступные пункты настройки:

1	Zero Slash (Ноль с наклонной чертой)	Установите тип печати нуля.
2	Kanji	Установите для использования кода Kanji.
3	Proportional (Пропорциональный)	Установите ширину символов для печати.
4	Code Page (Страница кода)	Задайте страницу кода, которая будет использоваться.
5	€	Установите код символа европейской валюты.

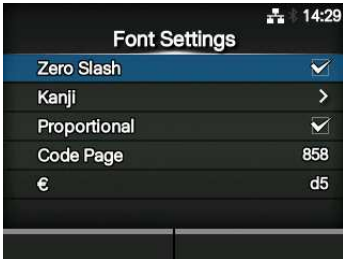

Zero Slash (Ноль с наклонной чертой)

Applications (Приложения) > SBPL > Font Settings (Настройки шрифта) > Zero Slash (Ноль с наклонной чертой)

Установите печать нуля (0) с наклонной чертой (/) или без нее.
Доступные опции:

- **Enabled (Разрешено):** Печатать ноль с наклонной чертой.
- **Disabled (Запрещено):** Печатать ноль без наклонной черты.

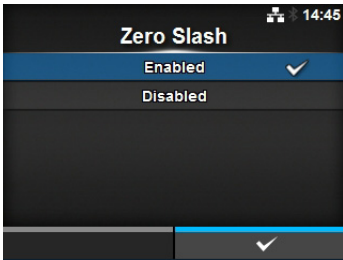

Kanji

Applications (Приложения) > SBPL > Kanji

Установить для использования кода Kanji.
Доступные пункты настройки:

1	Kanji Set (Комплект каны)	Установить для использования кода Kanji.
2	Character Code (Код символа)	Задайте код символов, который будет использоваться.



Kanji Set (Комплект каны)

Applications (Приложения) > SBPL > Font Settings (Настройка шрифта) > Kanji > Kanji Set (Комплект каны)

Установить для использования кода Канџи.

Доступные опции:

- **JP-COMPATIBLE**
- **JP-JISX0208**
- **JP-JISX0213**
- **GB18030**
- **BIG5**
- **KCS5601**

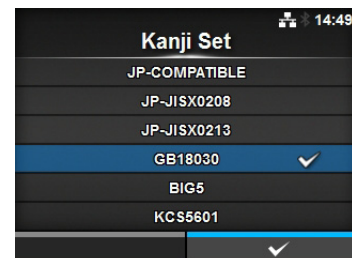

Character Code (Код символов)

Applications (Приложения) > SBPL > Font Settings (Настройка шрифта) > Kanji > Character Code (Код символов)

Задайте код символов, который будет использоваться.

Опции варьируются в зависимости от комплекта кодов Канџи, заданого в **Kanji Set (Комплект каны)**:

При установке **JP-COMPATIBLE (JP-совместимый)** или **JP-JISX0208**

- **JIS**
- **SJIS**
- **UTF-16**

При установке **JP-JISX0213**

- **SJIS**
- **UTF-16**

При установке **GB18030**

- **GB18030**

При установке **BIG5**

- **BIG5**

При установке **KCS5601**

- **KCS5601**

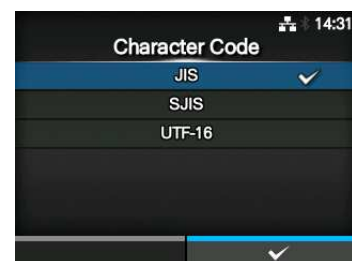

Proportional (Пропорциональный)

Applications (Приложения) > SBPL > Font Settings (Настройка шрифта) > Proportional (Пропорциональный)

Установите, какими должны быть ширины символов при печати – различными или одинаковыми.

Доступные опции:

- **Enabled (Разрешено)**: Печатать символы с разными ширинами.
- **Disabled (Запрещено)**: Печатать все символы с одной шириной.

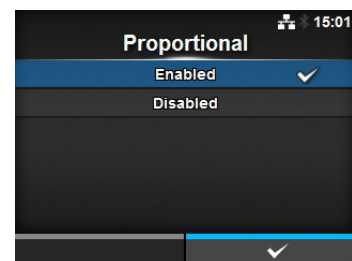

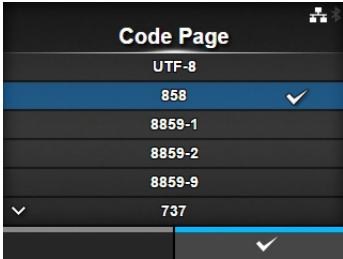
Code Page (Страница кода)	
<p><i>Applications (Приложения) > SBPL > Font Settings (Настройки шрифта) > Code Page (Страница кода)</i></p> <p>Выберите из списка страницу кода, которая будет использоваться.</p>	

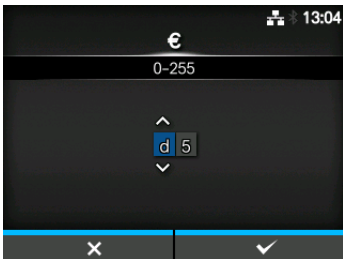
€	
<p><i>Applications (Приложения) > SBPL > Font Settings (Настройки шрифта) > €</i></p> <p>Установите код символа европейской валюты. Диапазон устанавливаемых значений – от 00 до ff (шестнадцатеричные).</p>	

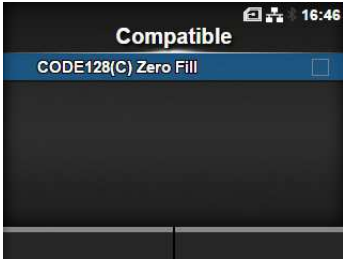
Compatible (Совместимый)	
<p><i>Applications (Приложения) > SBPL > Compatible (Совместимый)</i></p> <p>Установить совместимый код для SBPL. Доступная опция:</p> <ul style="list-style-type: none"> • CODE128(C) Zero Fill 	

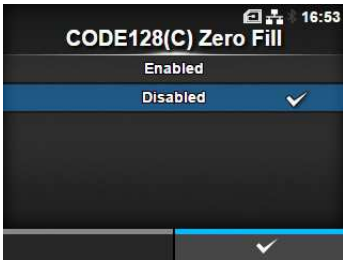
CODE128(C) Zero Fill	
<p><i>Applications (Приложения) > SBPL > Compatible (Совместимый) > CODE128(C) Zero Fill</i></p> <p>Установите CODE128(C) Zero Fill. Доступные опции:</p> <ul style="list-style-type: none"> • Enabled (Разрешено): Разрешить CODE128(C) Zero Fill. • Disabled (Запрещено): Запретить CODE128(C) Zero Fill. 	

SZPL		
<p><i>Applications (Приложения) > SZPL</i></p> <p>Чтобы использовать SZPL как язык команд принтера, выполните следующие настройки:</p>		
1	Label (Этикетка)	Установите положение печати.
2	Caret (Символ)	Установите код символа (^).
3	Delimiter (Разделитель)	Установите код разделителя (,).
4	Tilde (Тильда)	Установите код тильды (~).
5	Clock Format (Формат часов)	Установите формат даты.

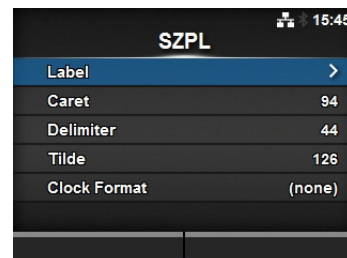

Label (Этикетка)		
<p><i>Applications (Приложения) > SZPL > Label (Этикетка)</i></p> <p>Установите положение печати. Доступные пункты настройки:</p>		
1	Shift (Сдвиг)	Установите сдвиг положения смещения этикетки.
2	Top (Вверх)	Установите верхнее положение смещения этикетки.

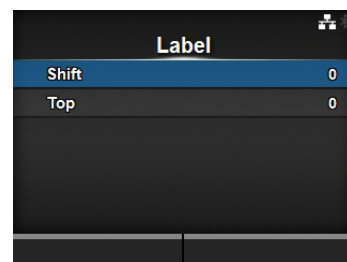

Shift (Сдвиг)		
<p><i>Applications (Приложения) > SZPL > Label (Этикетка) > Shift (Сдвиг)</i></p> <p>Установите сдвиг положения смещения этикетки. Доступный диапазон значений: Диапазон значений меняется в зависимости от обеспечиваемого принтером разрешения печати.</p> <p><CL4NX></p> <ul style="list-style-type: none"> • 203 т/д: -832 - 0 - 832 точки • 305 т/д: -1248 - 0 - 1248 точек • 609 т/д: -2496 - 0 - 2496 точек <p><CL6NX></p> <ul style="list-style-type: none"> • 203 т/д: -832 - 0 - 832 точки • 305 т/д: -1248 - 0 - 1248 точек 		

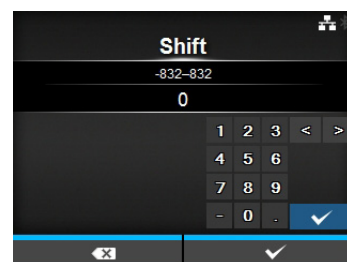

Топ (Вверх)

Applications (Приложения) > SZPL > Label (Этикетка) > Top (Вверх)

Установите верхнее положение смещения этикетки.
Диапазон значений: - 120 - 0 - 120.

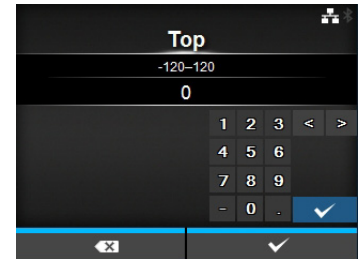

Caret (Символ)

Applications (Приложения) > SZPL > Caret (Символ)

Установите код символа (^).
Доступный диапазон значений: 0 – 255.

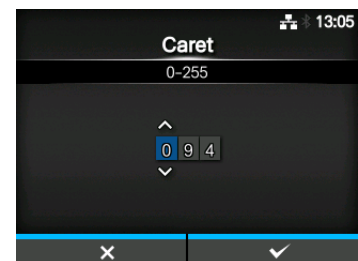

Delimiter (Разделитель)

Applications (Приложения) > SZPL > Delimiter (Разделитель)

Установите код разделителя (.).
Доступный диапазон значений: 0 – 255.

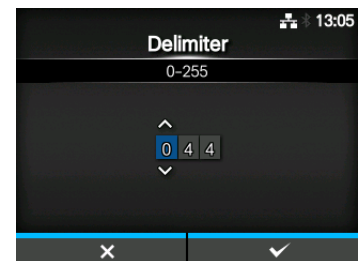

Tilde (Тильда)

Applications (Приложения) > SZPL > Tilde (Тильда)

Установите код тильды (~).
Доступный диапазон значений: 0 – 255.

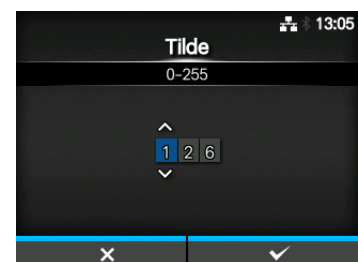

Clock Format (Формат часов)

Applications (Приложения) > SZPL > Clock Format (Формат часов)

Установите формат даты.

Доступные опции:

- **(none) (ничего)**
- **MM/DD/YY (24-hour clock) (MM/ДД/ГГ (12-часовой формат))**
- **MM/DD/YY (12-hour clock) (MM/ДД/ГГ (12-часовой формат))**
- **DD/MM/YY (24-hour clock) (ДД/ММ/ГГ (12-часовой формат))**
- **DD/MM/YY (12-hour clock) (ДД/ММ/ГГ (12-часовой формат))**

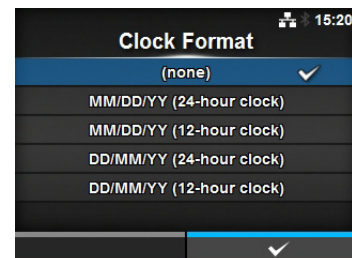

SIPL

Applications (Приложения) > SIPL

Чтобы использовать SIPL как язык команд принтера, выполните следующие настройки:

1	Font Settings (Настройки шрифта)	Установить шрифт.
---	----------------------------------	-------------------

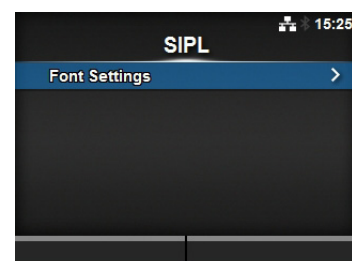

Font Settings (Настройки шрифта)

Applications (Приложения) > SIPL > Font Settings (Настройки шрифта)

Доступные пункты настройки:

1	Zero Slash (Ноль с наклонной чертой)	Установите тип печати нуля.
2	€	Установите код символа европейской валюты.
3	Code Page (Страница кода)	Задайте страницу кода, которая будет использоваться.
4	Proportional (Пропорциональный)	Установите ширину символов для печати.

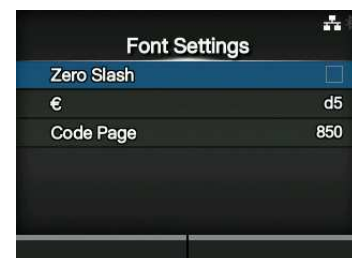

Zero Slash (Ноль с наклонной чертой)

Applications (Приложения) > SIPL > Zero Slash (Ноль с наклонной чертой)

Установите печать нуля (0) с наклонной чертой (/) или без нее.

Доступные опции:

- **Enabled (Разрешено):** Печатать ноль с наклонной чертой.
- **Disabled (Запрещено):** Печатать ноль без наклонной черты.

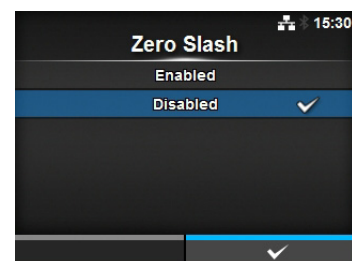

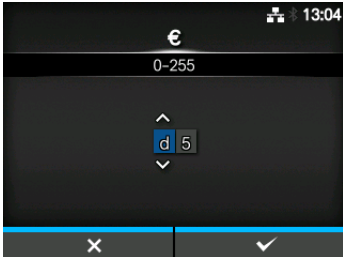
€	
<p><i>Applications (Приложения) > SIPL > Font Settings (Настройка шрифта) > €</i></p> <p>Установите код символа европейской валюты. Диапазон устанавливаемых значений – от 00 до ff (шестнадцатеричные).</p>	

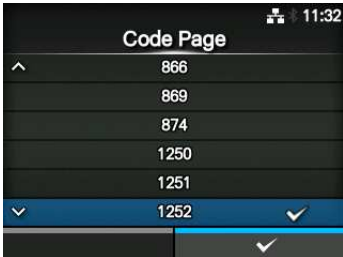
Code Page (Страница кода)	
<p><i>Applications (Приложения) > SIPL > Font Settings (Настройка шрифта) > Code Page (Страница кода)</i></p> <p>Выберите из списка страницу кода, которая будет использоваться.</p>	

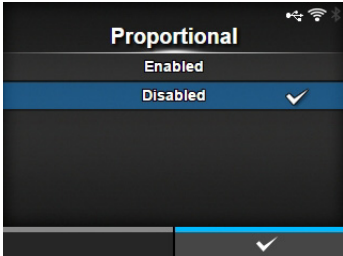
Proportional (Пропорциональный)	
<p><i>Applications (Приложения) > SBPL > Font Settings (Настройка шрифта) > Proportional (Пропорциональный)</i></p> <p>Установите, какими должны быть ширины символов при печати – различными или одинаковыми. Доступные опции:</p> <ul style="list-style-type: none"> • Enabled (Разрешено): Печатать символы с разными ширинами. • Disabled (Запрещено): Печатать все символы с одной шириной. 	

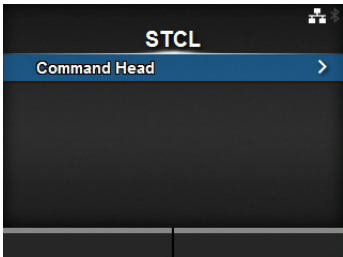
STCL		
<p><i>Applications (Приложения) > STCL</i></p> <p>Чтобы использовать STCL как язык команд принтера, выполните следующую настройку:</p>		
1	<p>Command Head (Команда головки)</p>	<p>Настройте команду головки.</p>
		

Command Head (Команда головки)

Applications (Приложения) > STCL > Command Head (Команда головки)

Настройте команду головки.
Доступные пункты настройки:

1	Control Code (Управляющий код)	Настройте управляющий код.
2	1st Byte Code (1-й бит кода)	Настройте код 1-го байта.
3	2nd Byte Code (2-й бит кода)	Настройте код 2-го байта.
4	3rd Byte Code (3-й бит кода)	Настройте код 3-го байта.
5	Font Settings (Настройки шрифта)	Установить шрифт.

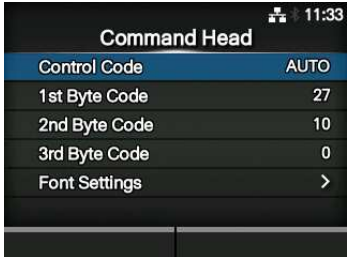

Control Code (Управляющий код)

Applications (Приложения) > STCL > Command Head (Команда головки) > Control Code (Управляющий код)

Настройте управляющий код.
Доступные опции:

- **AUTO (АВТО)**: Выполнять обнаружение протокола автоматически.
- **ESC|LF|NUL**
- **7B|7C|7D**
- **CUSTOM (ПОЛЬЗОВАТЕЛЬСКИЙ)**: Изменить коды первого - третьего байтов.

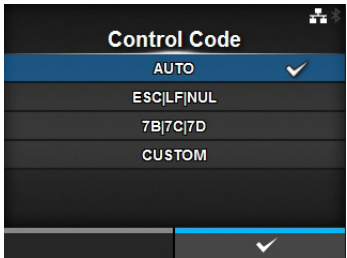

1st Byte Code (1-й бит кода)

Applications (Приложения) > STCL > Command Head (Команда головки) > 1st Byte Code (1-й бит кода)

Настройте код 1-го байта.
Вы можете изменить код только если вы выбрали **CUSTOM (ПОЛЬЗОВАТЕЛЬСКИЙ)** в меню **Control Code (Управляющий код)**.
Доступный диапазон значений: 0 – 255.

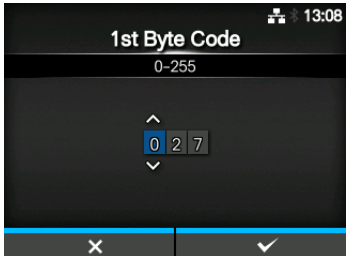

2nd Byte Code (2-й бит кода)

Applications (Приложения) > STCL > Command Head (Команда головки) > 2nd Byte Code (2-й бит кода)

Настройте код 2-го байта.
Вы можете изменить код только если вы выбрали **CUSTOM (ПОЛЬЗОВАТЕЛЬСКИЙ)** в меню **Control Code (Управляющий код)**.
Доступный диапазон значений: 0 – 255.

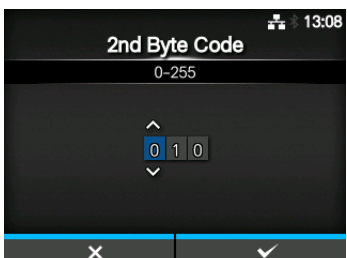

3rd Byte Code (3-й бит кода)

Applications (Приложения) > STCL > Command Head (Команда головки) > 3rd Byte Code (3-й бит кода)

Настройте код 3-го байта.
 Вы можете изменить код только если вы выбрали **CUSTOM (ПОЛЬЗОВАТЕЛЬСКИЙ)** в меню **Control Code (Управляющий код)**.
 Доступный диапазон значений: 0 – 255.

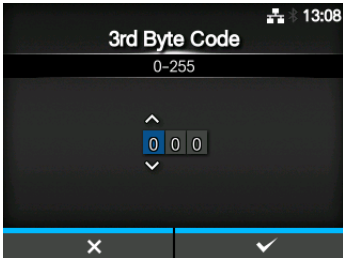

Font Settings (Настройки шрифта)

Applications (Приложения) > STCL > Command Head (Команда головки) > Font Settings (Настройки шрифта)

Доступные пункты настройки:

1	Zero Slash (Ноль с наклонной чертой)	Установите тип печати нуля.
2	€	Установите код символа европейской валюты.
3	Code Page (Страница кода)	Задайте страницу кода, которая будет использоваться.

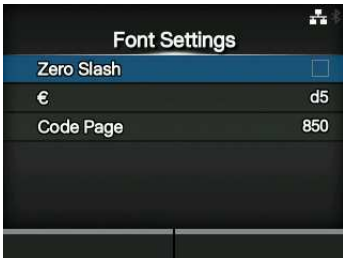

Zero Slash (Ноль с наклонной чертой)

Applications (Приложения) > STCL > Command Head (Команда головки) > Font Settings (Настройки шрифта) > Zero Slash (Ноль с наклонной чертой)

Установите печать нуля (0) с наклонной чертой (/) или без нее.
 Доступные опции:

- **Enabled** (Разрешено): Печатать ноль с наклонной чертой.
- **Disabled** (Запрещено): Печатать ноль без наклонной черты.

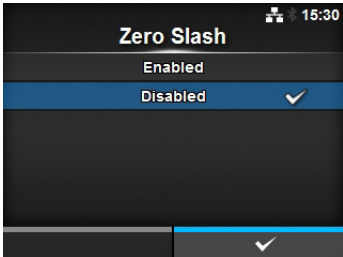

€

Applications (Приложения) > STCL > Command Head (Команда головки) > Font Settings (Настройки шрифта) > €

Установите код символа европейской валюты.
 Диапазон устанавливаемых значений – от 00 до ff (шестнадцатеричные).

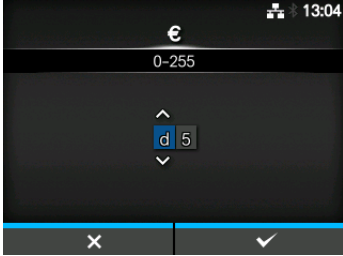

Code Page (Страница кода)

Applications (Приложения) > STCL > Command Head (Команда головки) > Font Settings (Настройки шрифта) > Code Page (Страница кода)

Выберите из списка страницу кода, которая будет использоваться.

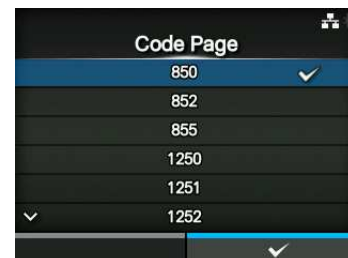

SDPL

Applications (Приложения) > SDPL

Чтобы использовать SDPL как язык команд принтера, выполните следующую настройку:

1	Control Code (Управляющий код)	Настройте управляющий код.
---	-----------------------------------	----------------------------



Control Code (Управляющий код)

Applications (Приложения) > SDPL > Control Code (Управляющий код)

Настройте управляющий код.
Доступные пункты настройки:

1	Code Type (Тип кода)	Установите тип управляющего кода.
2	SOH	Установите код SOH.
3	STX	Установите код STX.
4	CR	Установите код CR.
5	CNTBY	Установите код CNTBY.

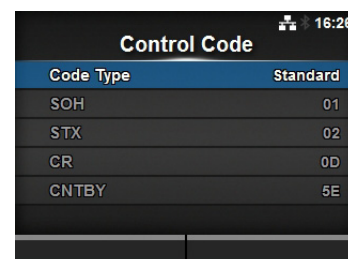

Code Type (Тип кода)

Applications (Приложения) > SDPL > Control Code (Управляющий код) > Code Type

Задайте тип управляющего кода.
Доступные опции:

- **Standard (Стандарт)**
- **Alternate 1 (Альтернатива 2)**
- **Alternate 2 (Альтернатива 2)**
- **Custom (Пользовательский)**

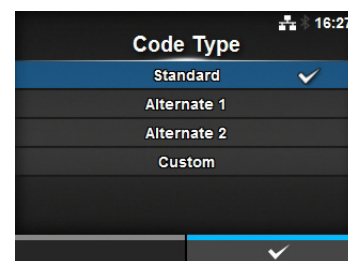

SOH

Applications (Приложения) > SDPL > Control Code (Управляющий код) > SOH

Установите код SOH.

Вы можете изменить код только если вы выбрали **Custom (Пользовательский)** в меню **Code Type (Тип кода)**.

Диапазон устанавливаемых значений – от 00 до ff (шестнадцатеричные).

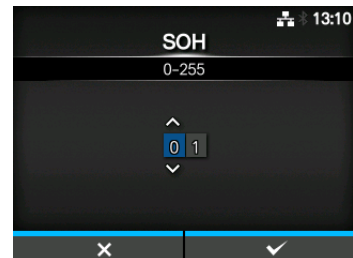

STX

Applications (Приложения) > SDPL > Control Code (Управляющий код) > STX

Установите код STX.

Вы можете изменить код только если вы выбрали **Custom (Пользовательский)** в меню **Code Type (Тип кода)**.

Диапазон устанавливаемых значений – от 00 до ff (шестнадцатеричные).

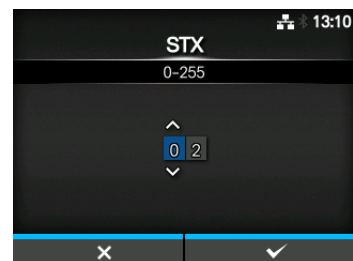

CR

Applications (Приложения) > SDPL > Control Code (Управляющий код) > CR

Установите код CR.

Вы можете изменить код только если вы выбрали **Custom (Пользовательский)** в меню **Code Type (Тип кода)**.

Диапазон устанавливаемых значений – от 00 до ff (шестнадцатеричные).

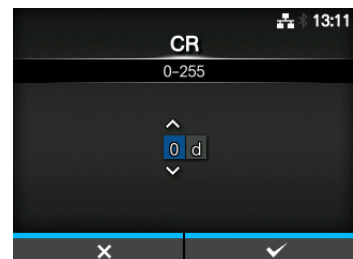

CNTBY

Applications (Приложения) > SDPL > Control Code (Управляющий код) > CNTBY

Установите код CNTBY.

Вы можете изменить код только если вы выбрали **Custom (Пользовательский)** в меню **Code Type (Тип кода)**.

Диапазон устанавливаемых значений – от 00 до ff (шестнадцатеричные).

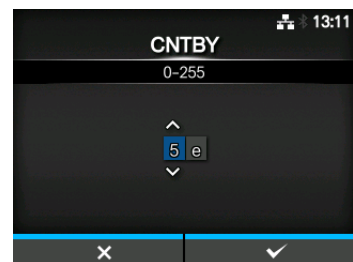

4.4.4 Меню System (Система)

Меню **System (Система)** содержит следующие настройки:

System (Система)		
1	Regional (Региональные)	Установите язык дисплея, часовой пояс, календарь и единицы измерения.
2	Notifications (Уведомления)	Настройте функцию уведомления о времени очистки и замены частей.
3	Sound (Звуковой сигнал)	Настройте звуковой сигнал.
4	Energy Saving (Энергосбережение)	Установите период времени перед переходом принтера в спящий режим.
5	LCD Brightness (Яркость ЖКД)	Настройте яркость дисплея.
6	Show Total Count (Показать суммарное число)	Разрешить или запретить указание суммарного числа операций печати.
7	Password (Пароль)	Установите пароль.

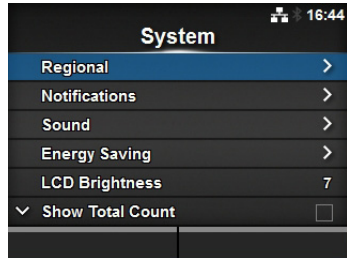

Regional (Региональные)		
<i>System (Система) > Regional (Региональные)</i>		
Установите язык дисплея, часовой пояс, календарь и единицы измерения. Доступные пункты настройки:		
1	Messages (Сообщения)	Установите язык ЖК-дисплея.
2	Unit (Единицы измерения)	Установите единицу длины для индикации.
3	Time (Время)	Установите время. *Вы можете установить время только если вы установили опциональный комплект RTC.
4	Date (Дата)	Установите дату. *Вы можете установить дату только если вы установили опциональный комплект RTC.
5	Time Zone (Часовой пояс)	Установите часовой пояс.

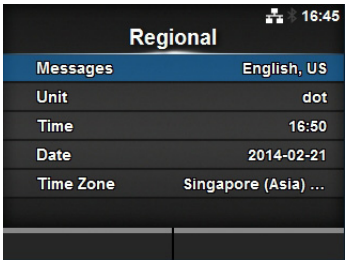

Messages (Сообщения)		
<i>System (Система) > Regional (Региональные) > Messages (Сообщения)</i>		
Установите язык ЖК-дисплея. Выберите язык ЖК-дисплея из списка.		

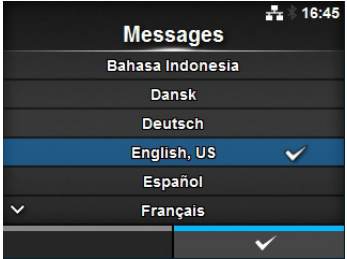

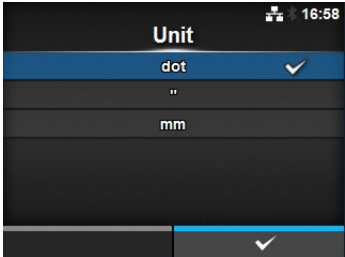
Unit (Единицы измерения)	
<p><i>System (Система) > Regional (Региональные) > Unit (Единицы измерения)</i></p> <p>Установите единицу длины для индикации.</p> <p>Доступные опции:</p> <ul style="list-style-type: none">• dot (точка)• " (дюйм)• мм	

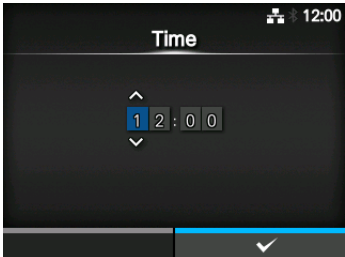
Time (Время)	
<p><i>System (Система) > Regional (Региональные) > Time (Время)</i></p> <p>Установите время.</p> <p>*Вы можете установить время только если вы установили опциональный комплект RTC.</p>	

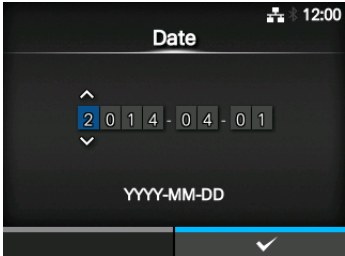
Date (Дата)	
<p><i>System (Система) > Regional (Региональные) > Date (Дата)</i></p> <p>Установите дату.</p> <p>*Вы можете установить дату только если вы установили опциональный комплект RTC.</p> <p>Диапазон установок: от 2000-01-01 до 2035-12-31.</p> <p>*Формат даты: год - месяц - число.</p>	

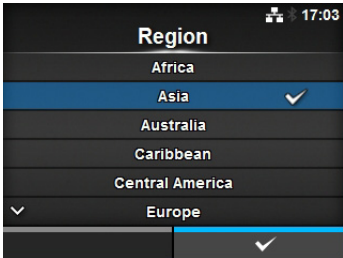
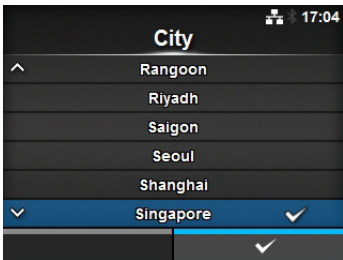
Time Zone (Часовой пояс)	
<p><i>System (Система) > Regional (Региональные) > Time Zone (Часовой пояс) > Region (Регион) > City (Город)</i></p> <p>Установите часовой пояс. Сначала выберите регион из списка Region (Регион). Затем выберите город из списка City (Город).</p>	
	 

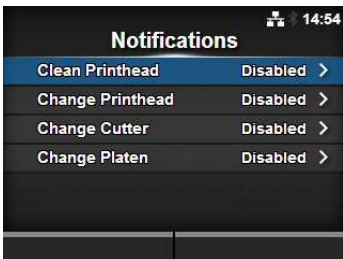
Notifications (Уведомления)		
<p><i>System (Система) > Notifications (Уведомления)</i></p> <p>Настройте функцию уведомления о времени очистки и замены частей. Доступные пункты настройки:</p>		
1	Clean Printhead (Почистить головку)	Уведомлять, когда необходимо почистить печатающую головку.
2	Change Printhead (Замена головки)	Уведомлять, когда необходимо заменить печатающую головку.
3	Change Cutter (Замена резака)	Уведомлять, когда необходимо заменить резак.
4	Change Platen (Замена валика)	Уведомлять, когда необходимо заменить опорный валик.
		

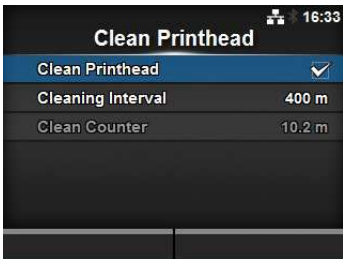
Clean Printhead (Почистить головку)		
<p><i>System (Система) > Notifications (Уведомления) > Clean Printhead (Почистить головку)</i></p> <p>Уведомлять, когда необходимо почистить печатающую головку. Доступные пункты настройки:</p>		
1	Clean Printhead (Почистить головку)	Разрешить или запретить функцию уведомления о том, что необходимо почистить печатающую головку.
2	Cleaning Interval (Интервал очистки)	Установить интервал уведомления о том, что необходимо почистить печатающую головку.
3	Clean Counter (Счетчик очистки)	Отображает текущее расстояние печати.
		

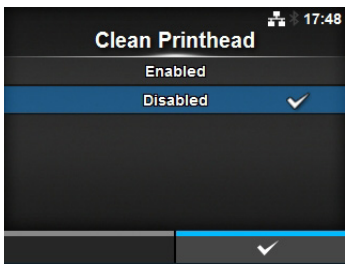
Clean Printhead (Почистить головку)	
<p><i>System (Система) > Notifications (Уведомления) > Clean Printhead (Почистить головку) > Clean Printhead (Почистить головку)</i></p> <p>Разрешить или запретить функцию уведомления о том, что необходимо почистить печатающую головку.</p> <p>Доступные опции:</p> <ul style="list-style-type: none"> • Enabled (Разрешено): Включить функцию уведомления. • Disabled (Запрещено): Выключить функцию уведомления. 	

Cleaning Interval (Интервал очистки)	
<p><i>System (Система) > Notifications (Уведомления) > Clean Printhead (Почистить головку) > Cleaning Interval (Интервал очистки)</i></p> <p>Установить интервал уведомления о том, что необходимо почистить печатающую головку.</p> <p>Данную настройку можно изменить только если вы выбрали Enabled (Разрешено) в меню Clean Printhead (Почистить головку).</p> <p>Принтер отображает установленное расстояние печати.</p> <p>Диапазон устанавливаемых значений – от 10 до 1000 м.</p>	

Change Printhead (Замена головки)		
<p><i>System (Система) > Notifications (Уведомления) > Change Printhead (Замена головки)</i></p> <p>Уведомлять, когда необходимо заменить печатающую головку.</p> <p>Доступные пункты настройки:</p>		
1	Change Printhead (Замена головки)	Разрешить или запретить функцию уведомления о том, что необходимо заменить печатающую головку.
2	Printhead Interval (Интервал чистки головки)	Установить интервал уведомления о том, что необходимо заменить печатающую головку.
3	Printhead Count (Число очистки головки)	Отображает текущее расстояние печати.

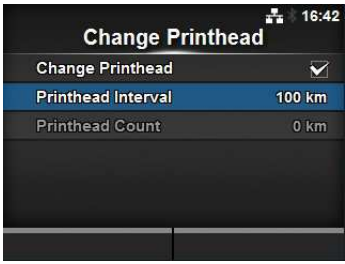

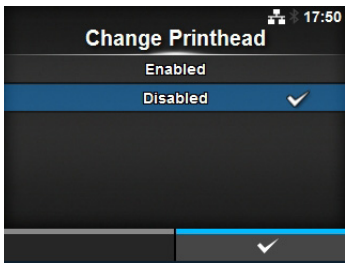
Change Printhead (Замена головки)	
<p><i>System (Система) > Notifications (Уведомления) > Clean Printhead (Почистить головку) > Change Printhead (Замена головки)</i></p> <p>Разрешить или запретить функцию уведомления о том, что необходимо заменить печатающую головку.</p> <p>Доступные опции:</p> <ul style="list-style-type: none"> • Enabled (Разрешено): Включить функцию уведомления. • Disabled (Запрещено): Выключить функцию уведомления. 	

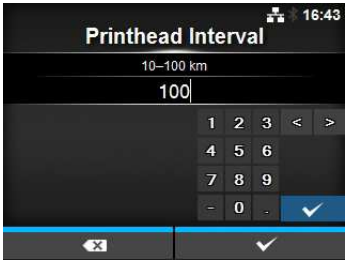
Printhead Interval (Интервал чистки головки)	
<p><i>System (Система) > Notifications (Уведомления) > Change Printhead (Замена головки) > Printhead Interval (Интервал чистки головки)</i></p> <p>Установить интервал уведомления о том, что необходимо заменить печатающую головку. Данную настройку можно изменить только если вы выбрали Enabled (Разрешено) в меню Change Printhead (Замена головки). Принтер отображает установленное расстояние печати. Диапазон устанавливаемых значений – от 10 до 100 км.</p>	

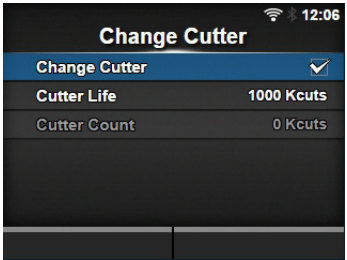
Change Cutter (Замена резака)										
<p><i>System (Система) > Notifications (Уведомления) > Change Cutter (Замена резака)</i></p> <p>Уведомлять, когда необходимо заменить резак. Доступные пункты настройки:</p>										
<table border="1"> <tbody> <tr> <td>1</td> <td>Change Cutter (Замена резака)</td> <td>Разрешить или запретить функцию уведомления о необходимости замены резака.</td> </tr> <tr> <td>2</td> <td>Cutter Life (Ресурс резака)</td> <td>Установить интервал уведомления о необходимости замены резака.</td> </tr> <tr> <td>3</td> <td>Cutter Count (Подсчет резов)</td> <td>Отображает текущее число резов, выполненных резакком.</td> </tr> </tbody> </table>	1	Change Cutter (Замена резака)	Разрешить или запретить функцию уведомления о необходимости замены резака.	2	Cutter Life (Ресурс резака)	Установить интервал уведомления о необходимости замены резака.	3	Cutter Count (Подсчет резов)	Отображает текущее число резов, выполненных резакком.	
1	Change Cutter (Замена резака)	Разрешить или запретить функцию уведомления о необходимости замены резака.								
2	Cutter Life (Ресурс резака)	Установить интервал уведомления о необходимости замены резака.								
3	Cutter Count (Подсчет резов)	Отображает текущее число резов, выполненных резакком.								

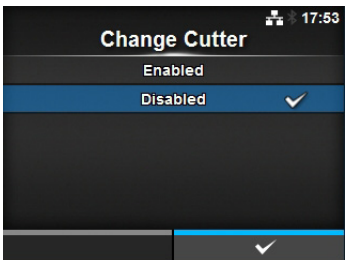
Change Cutter (Замена резака)	
<p><i>System (Система) > Notifications (Уведомления) > Change Cutter (Замена резака) > Change Cutter (Заменить резак)</i></p> <p>Разрешить или запретить функцию уведомления о необходимости замены резака. Доступные опции:</p> <ul style="list-style-type: none"> Enabled (Разрешено): Включить функцию уведомления. Disabled (Запрещено): Выключить функцию уведомления. 	

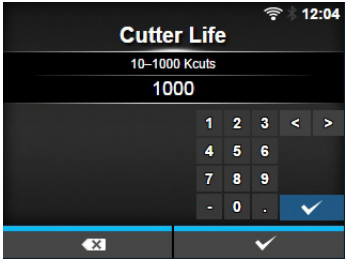
Cutter Life (Ресурс резака)	
<p><i>System (Система) > Notifications (Уведомления) > Change Cutter (Замена резака) > Cutter Life (Ресурс резака)</i></p> <p>Установить интервал уведомления о необходимости замены резака. Данную настройку можно изменить только если вы выбрали Enabled (Разрешено) в меню Change Cutter (Замена резака). Принтер отображает установленное число резов. Доступный диапазон значений – от 10 тысяч до миллиона резов.</p>	

Change Platen (Замена валика)		
<p><i>System (Система) > Notifications (Уведомления) > Change Platen (Замена валика)</i></p> <p>Уведомлять, когда необходимо заменить валик. Доступные пункты настройки:</p>		
1	Change Platen (Замена валика)	Разрешить или запретить функцию уведомления о необходимости замены валика.
2	Platen Interval (Интервал замены валика)	Установить интервал уведомления о необходимости замены опорного валика.
3	Platen Count (Число очистки валика)	Отображает расстояние, пройденное опорным валиком.

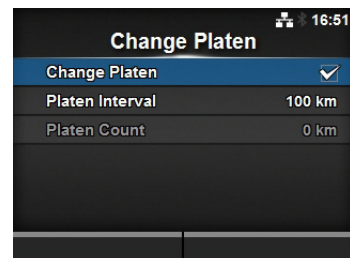

Change Platen (Замена валика)		
<p><i>System (Система) > Notifications (Уведомления) > Change Platen (Замена валика) > Change Platen (Замена валика)</i></p> <p>Разрешить или запретить функцию уведомления о необходимости замены валика. Доступные опции:</p> <ul style="list-style-type: none"> • Enabled (Разрешено): Включить функцию уведомления. • Disabled (Запрещено): Выключить функцию уведомления. 		

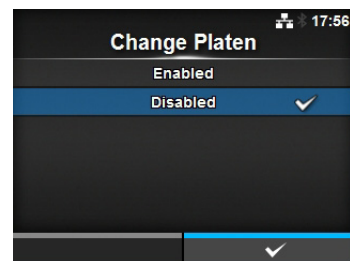

Platen Interval (Интервал чистки валика)		
<p><i>System (Система) > Notifications (Уведомления) > Change Platen (Замена валика) > Platen Interval (Интервал чистки валика)</i></p> <p>Установить интервал уведомления о необходимости замены валика. Данную настройку можно изменить только если вы выбрали Enabled (Разрешено) в меню Change Platen (Замена валика). Принтер отображает установленное расстояние подачи. Диапазон устанавливаемых значений – от 10 до 100 км.</p>		



Sound (Звуковой сигнал)		
<p><i>System (Система) > Sound (Звуковой сигнал)</i></p> <p>Настройте звуковой сигнал. Процедура настройки:</p>		
1	Error Sound (Звуковой сигнал ошибки)	Установить громкость звукового сигнала ошибки.

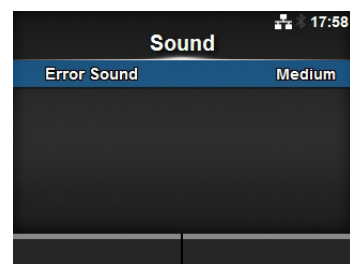

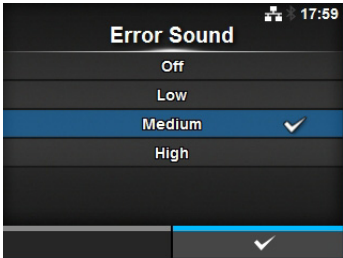
Error Sound (Звуковой сигнал ошибки)	
<p><i>System (Система) > Sound (Звуковой сигнал) > Error Sound (Звуковой сигнал ошибки)</i></p> <p>Установить громкость звукового сигнала ошибки.</p> <p>Доступные опции:</p> <ul style="list-style-type: none"> • Off (Выкл.): Выключить звук. • Low (Низкая): Низкая громкость. • Medium (Средняя): Средняя громкость. • High (Высокая): Высокая громкость. 	
	

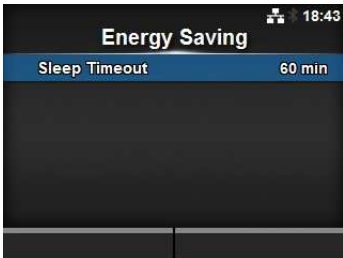
Энергосбережение			
<p><i>System (Система) > Energy Saving (Энергосбережение)</i></p> <p>Доступные пункты настройки:</p>			
1	<table border="1"> <tr> <td>Sleep Timeout (Время ожидания спящего режима)</td> <td>Установите период времени перед переходом принтера в спящий режим.</td> </tr> </table>	Sleep Timeout (Время ожидания спящего режима)	Установите период времени перед переходом принтера в спящий режим.
Sleep Timeout (Время ожидания спящего режима)	Установите период времени перед переходом принтера в спящий режим.		
			

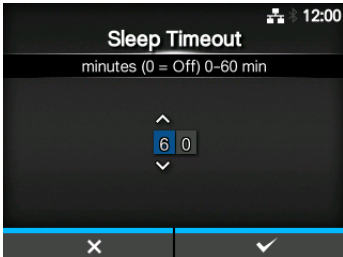
Sleep Timeout (Время ожидания спящего режима)	
<p><i>System (Система) > Energy Saving (Энергосбережение) > Sleep Timeout (Время ожидания спящего режима)</i></p> <p>Установите период времени перед переходом принтера в спящий режим.</p> <p>Доступный диапазон значений: от 0 до 60 минут.</p>	
<p>Примечание</p> <ul style="list-style-type: none"> • Если вы установите 0, функция сна будет запрещена. • Данная установка запрещена, если для External I/O (Внешние В/В) на стр. 143 установлено значение Enable (Разрешить). 	
	

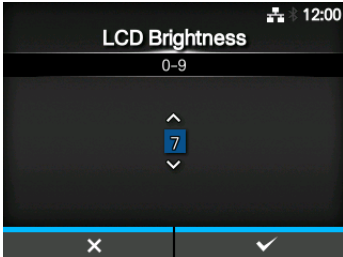
LCD Brightness (Яркость ЖКД)	
<p><i>System (Система) > LCD Brightness (Яркость ЖКИ)</i></p> <p>Настройте яркость дисплея. Доступный диапазон значений: 0 – 9. 0 – самый темный, 9 – самый светлый. Нажмите правую программируемую кнопку, чтобы завершить установку.</p>	
<p>Примечание Принтер оснащен встроенной функцией энергосбережения, которая уменьшает яркость экрана, когда вы не используете принтер в течение некоторого времени.</p>	

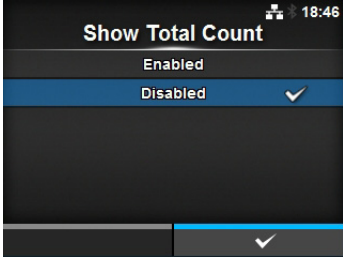
Show Total Count (Показать суммарное число)	
<p><i>System (Система) > Show Total Count (Показать суммарное число)</i></p> <p>Разрешить или запретить указание суммарного числа операций печати. Если вы установите Enabled (Разрешено), суммарное число операций печати отображается на экранах сетевого и автономного режимов. Число в скобках справа от «QTY» (Кол-во) – суммарное число операций печати. Доступные опции:</p> <ul style="list-style-type: none"> • Enabled (Разрешено): Разрешите индикацию общего числа операций печати. • Disabled (Запрещено): Запретите индикацию общего числа операций печати. 	
<p>Примечание Отображается суммарное число операций печати с момента включения принтера до момента его выключения. При выключении питания принтера этот счетчик обнуляется.</p>	

Password (Пароль)		
<p><i>System (Система) > Password (Пароль)</i></p> <p>Доступные пункты настройки:</p>		
1	<p>Password Enable (Пароль разрешен)</p>	<p>Разрешите или запретите установку пароля.</p>
2	<p>Install Security (Защита установки)</p>	<p>Разрешить или запретить ввод пароля для загрузки файла пакета.</p>
3	<p>Change Password (Изменить пароль)</p>	<p>Измените пароль.</p>



Password Enable (Пароль разрешен)

System (Система) > Password (Пароль) > Password Enable (Пароль разрешен)

Разрешите или запретите установку пароля.

Если вы установили для пароля **Enabled (Разрешено)**, принтер требует, чтобы вы ввели пароль, установленный на экране **Password (Пароль)**, перед входом в меню **Settings (Настройки)**.

Доступные опции:

- **Enabled (Разрешено)**: Разрешите установку пароля.
- **Disabled (Запрещено)**: Запретите установку пароля.

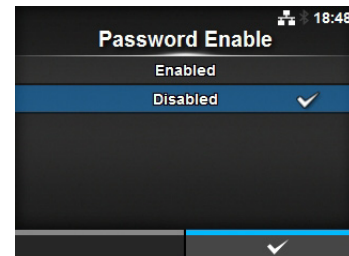

Примечание

Пароль по умолчанию – 0310. Вы можете изменить пароль в *Password (Пароль) > Change Password (Изменить пароль) > level1*

Install Security (Защита установки)

System (Система) > Password (пароль) > Install Security (Защита установки)

Разрешить или запретить ввод пароля для установки файла rkg в принтер. Если вы установили для пароля Enabled (Разрешено), принтер требует, чтобы вы ввели пароль, установленный на экране **Password (Пароль)**, перед загрузкой файла rkg.

Доступные опции:



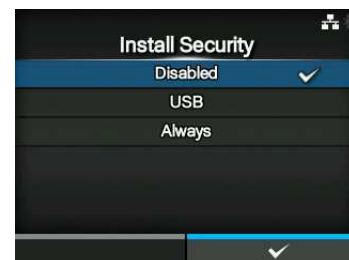

- **Disabled (Запрещено)**: Для установки файла rkg пароль не требуется.
- **USB**: Для установки файла rkg из USB-памяти требуется пароль.
- **Always (Всегда)**: Для установки файла rkg из USB-памяти или загруженного с компьютера требуется пароль.

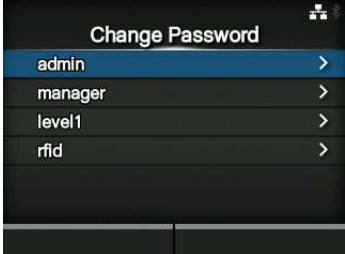

Примечание

Для установки файла rkg можно использовать любые пароли, заданные в меню *System (Система) > Password (Пароль)*.

Чтобы получить дополнительную информацию о файле rkg, обратитесь к дистрибьютору или в центр технического обслуживания SATO.

Change Password (Изменить пароль)	
<p><i>System (Система) > Password (Пароль) > Change Password (Изменить пароль)</i></p> <p>Измените пароль. Вы можете ввести от 4 до 32 символов, включая буквы (строчные и прописные), цифры и специальные символы. Доступные пункты настройки:</p> <ul style="list-style-type: none"> • admin: Это пункт настройки для завода. Исключительно для авторизованных специалистов SATO по обслуживанию. • manager: Пароль для доступа к меню Service (Служба). • level1: Пароль для доступа к меню Setting (Настройки). • rfid: Это пункт настройки для завода. Исключительно для авторизованных специалистов SATO по обслуживанию. <hr/> <p>Примечание Пароли admin, manager и rfid предназначены для завода и специалистов по техническому обслуживанию. Вы не можете менять эти пароли.</p>	
<p>Reset Passwords (Переустановить пароли)</p> <p>Если вы забыли ваш установленный индивидуальный пароль, вы можете восстановить пароль по умолчанию.</p> <ol style="list-style-type: none"> 1. Выключите питание принтера. 2. Нажмите и отпустите кнопку питания , одновременно удерживая нажатыми кнопки Back (Назад) ,  и  до появления экрана сетевого/автономного режимов. Для всех паролей устанавливаются значения по умолчанию. <hr/> <p>Примечание Эта комбинация кнопок позволяет пользователям получать доступ к меню настроек с паролями по умолчанию в качестве временного решения. После входа в меню настроек с паролем по умолчанию вы должны снова установить персональный пароль.</p>	

4.4.5 Меню Tools (Инструменты)

Меню **Tools (Инструменты)** содержит следующие пункты настройки:

Tools (Инструменты)		
1	Test Print (Проверка печати)	Выполнить проверку печати.
2	HEX-Dump	Сохранить данные печати Hex Dump или данные дампа из приемного буфера в USB-памяти.
3	(Завод. конфигурация)	Установить исходные настройки или исходное состояние счетчика принтера.
4	Profiles (профили)	Использовать настройки принтера как профили.
5	Service (Служба)	Эти пункты настройки предназначены для обслуживания. Исключительно для авторизованных специалистов SATO по обслуживанию.
6	Factory (Завод. конфигурация)	Эти пункты настройки предназначены для завода. Исключительно для авторизованных специалистов SATO по обслуживанию.
7	Certificates (Сертификаты)	Настройте аутентификацию беспроводной ЛВС. * Доступно только если вы установили USB-память.
8	Startup Guide (Руководство по вводу в эксплуатацию)	Разрешите или запретите руководство по вводу в эксплуатацию.

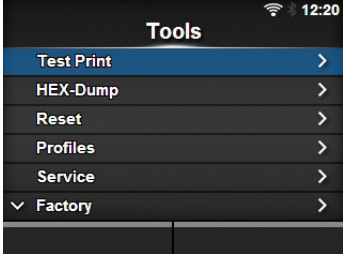

Test Print (Проверка печати)		
<i>Tools (Инструменты) > Test Print (Проверка печати)</i>		
Выполните проверку печати. Доступные пункты настройки:		
1	Factory (Завод. конфигурация)	Выполнить проверку печати с заводской конфигурацией.
2	Configure List (Список настроек)	Печать данных настройки принтера.
3	Configure QR (Настройка QR)	Печать конфигурационных данных с QR-кодом.
4	Paper Sensor (Датчик бумаги)	Напечатайте результат обнаружения уровня датчика носителя.

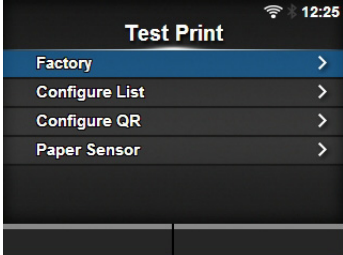

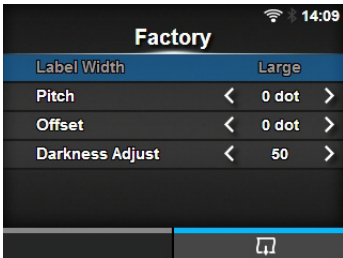
Factory (Завод. конфигурация)		
<p><i>Tools (Инструменты) > Test Print (Проверка печати) > Factory (Завод. конфигурация)</i></p> <p>Выполнить проверку печати с заводской конфигурацией.</p> <ol style="list-style-type: none"> Проверьте и установите пункты согласно меню Factory (Завод. конфигурация). Нажмите правую программируемую кнопку, чтобы начать проверку печати. Нажмите правую программируемую кнопку еще раз, чтобы активировать паузу печати. <p>Чтобы остановить проверку печати, сначала активируйте паузу печати, затем нажмите кнопку .</p> <p>Доступные пункты настройки описаны ниже.</p>		
1	Label Width (Ширина этикетки)	<p>Отображает необходимую ширину носителя для проверки печати.</p> <p>Необходимая ширина носителя – 101,6 мм (4”) для Large (Большая).</p>
2	Шаг	<p>Установите положение печати в вертикальном направлении.</p> <p>Доступный диапазон значений: Диапазон значений меняется в зависимости от обеспечиваемого принтером разрешения печати.</p> <p><CL4NX></p> <ul style="list-style-type: none"> 203 т/д: -30 - 0 - 30 точек 305 т/д: -45 - 0 - 45 точек 609 т/д: -90 - 0 - 90 точек <p><CL6NX></p> <ul style="list-style-type: none"> 203 т/д: -30 - 0 - 30 точек 305 т/д: -45 - 0 - 45 точек <p>При уменьшении устанавливаемого значения положение печати перемещается в направлении подачи (к передней части носителя). При увеличении устанавливаемого значения положение печати перемещается против направления подачи (к задней части носителя).</p>
3	Offset (Смещение)	<p>Установите положение остановки носителя.</p> <p>Доступный диапазон значений: Диапазон значений меняется в зависимости от обеспечиваемого принтером разрешения печати.</p> <p><CL4NX></p> <ul style="list-style-type: none"> 203 т/д: -30 - 0 - 30 точек 305 т/д: -45 - 0 - 45 точек 609 т/д: -90 - 0 - 90 точек <p><CL6NX></p> <ul style="list-style-type: none"> 203 т/д: -30 - 0 - 30 точек 305 т/д: -45 - 0 - 45 точек <p>При уменьшении устанавливаемого значения положение остановки перемещается в направлении подачи (к передней части носителя). При увеличении устанавливаемого значения положение остановки перемещается против направления подачи (к задней части носителя).</p>
4	Darkness Adjust (Коррекция черного)	<p>Точная настройка насыщенности черного цвета при проверке печати.</p> <p>0 – самая светлая печать, 99 – самая темная.</p>
		<p>Примечание Значения Pitch (Шаг), Offset (Смещение) и Darkness Adjust (Коррекция черного), установленные в меню Factory (Завод. конфигурация), будут определять значения идентичных пунктов в меню Configure List (Список настроек), Configure QR (Настройка QR) и Paper Sensor (Датчик бумаги).</p>

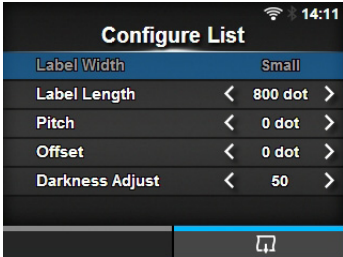
Configure List (Список настроек)		
<p><i>Tools (Инструменты) > Test Print (Проверка печати) > Configure List (Список настроек)</i></p> <p>Печать данных настройки принтера.</p> <ol style="list-style-type: none"> 1. Проверьте и установите пункты меню Configure List (Список настроек). Доступные пункты настройки описаны ниже. 2. Нажмите правую программируемую кнопку, чтобы начать проверку печати. Нажмите правую программируемую кнопку еще раз, чтобы активировать паузу печати. <p>Чтобы остановить проверку печати, сначала активируйте паузу печати, затем нажмите кнопку  .</p>		
1	Label Width (Ширина этикетки)	<p>Отображает необходимую ширину носителя для проверки печати.</p> <p>Необходимая ширина носителя – 50,8 мм (2") для Small (Маленькая).</p>
2	Label Length (Длина этикетки)	<p>Установите длину одного куска носителя, используемого для проверки печати.</p> <p>Доступный диапазон значений: Диапазон значений меняется в зависимости от обеспечиваемого принтером разрешения печати.</p> <p><CL4NX></p> <ul style="list-style-type: none"> • 203 т/д: 400 - 1600 точек • 305 т/д: 600 - 1800 точек • 609 т/д: 1200 - 3600 точек <p><CL6NX></p> <ul style="list-style-type: none"> • 203 т/д: 400 - 1600 точек • 305 т/д: 600 - 1800 точек
3	Pitch (Шаг)	<p>Установите положение печати в вертикальном направлении.</p> <p>Доступный диапазон значений: Диапазон значений меняется в зависимости от обеспечиваемого принтером разрешения печати.</p> <p><CL4NX></p> <ul style="list-style-type: none"> • 203 т/д: -30 - 0 - 30 точек • 305 т/д: -45 - 0 - 45 точек • 609 т/д: -90 - 0 - 90 точек <p><CL6NX></p> <ul style="list-style-type: none"> • 203 т/д: -30 - 0 - 30 точек • 305 т/д: -45 - 0 - 45 точек <p>При уменьшении устанавливаемого значения положение печати перемещается в направлении подачи (к передней части носителя).</p> <p>При увеличении устанавливаемого значения положение печати перемещается против направления подачи (к задней части носителя).</p>

Примечание
Значения **Label Length (Длина этикетки)**, **Pitch (Шаг)**, **Offset (Смещение)** и **Darkness Adjust (Коррекция черного)**, установленные в меню **Configure List (Список настроек)**, будут определять значения идентичных пунктов в меню **Factory (Завод. конфигурация)**, **Configure QR (Настройка QR)** и **Paper Sensor (Датчик бумаги)**.

Configure List (Список настроек)		
4	Offset (Смещение)	<p>Установите положение остановки носителя. Доступный диапазон значений: Диапазон значений меняется в зависимости от обеспечиваемого принтером разрешения печати.</p> <p><CL4NX></p> <ul style="list-style-type: none"> • 203 т/д: -30 - 0 - 30 точек • 305 т/д: -45 - 0 - 45 точек • 609 т/д: -90 - 0 - 90 точек <p><CL6NX></p> <ul style="list-style-type: none"> • 203 т/д: -30 - 0 - 30 точек • 305 т/д: -45 - 0 - 45 точек <p>При уменьшении устанавливаемого значения положение остановки перемещается в направлении подачи (к передней части носителя). При увеличении устанавливаемого значения положение печати перемещается против направления подачи (к задней части носителя).</p>
5	Darkness Adjust (Коррекция черного)	<p>Точная настройка насыщенности черного цвета при проверке печати. 0 – самая светлая печать, 99 – самая темная.</p>

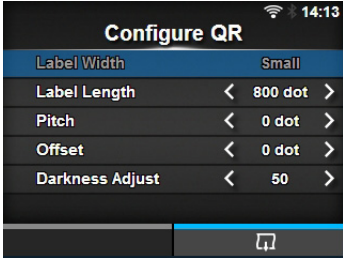
Configure QR (Настройка QR)		
<p><i>Tools (Инструменты) > Test Print (Проверка печати) > Configure QR (Настройка QR)</i></p> <p>Печать конфигурационных данных с QR-кодом.</p> <ol style="list-style-type: none"> 1. Проверьте и установите пункты меню Configure QR (Настройка QR). Доступные пункты настройки описаны ниже. 2. Нажмите правую программируемую кнопку, чтобы начать проверку печати. Нажмите правую программируемую кнопку еще раз, чтобы активировать паузу печати. <p>Чтобы остановить проверку печати, сначала активируйте паузу печати, затем нажмите кнопку .</p>		
1	Label Width (Ширина этикетки)	<p>Отображает необходимую ширину носителя для проверки печати. Необходимая ширина носителя – 50,8 мм (2") для Small (Маленькая).</p>

Configure QR (Настройка QR)		
2	Label Length (Длина этикетки)	<p>Установите длину одного куска носителя, используемого для проверки печати. Доступный диапазон значений: Диапазон значений меняется в зависимости от обеспечиваемого принтером разрешения печати.</p> <p><CL4NX></p> <ul style="list-style-type: none"> • 203 т/д: 400 - 1600 точек • 305 т/д: 600 - 1800 точек • 609 т/д: 1200 - 3600 точек <p><CL6NX></p> <ul style="list-style-type: none"> • 203 т/д: 400 - 1600 точек • 305 т/д: 600 - 1800 точек
3	Pitch (Шаг)	<p>Установите положение печати в вертикальном направлении. Доступный диапазон значений: Диапазон значений меняется в зависимости от обеспечиваемого принтером разрешения печати.</p> <p><CL4NX></p> <ul style="list-style-type: none"> • 203 т/д: -30 - 0 - 30 точек • 305 т/д: -45 - 0 - 45 точек • 609 т/д: -90 - 0 - 90 точек <p><CL6NX></p> <ul style="list-style-type: none"> • 203 т/д: -30 - 0 - 30 точек • 305 т/д: -45 - 0 - 45 точек <p>При уменьшении устанавливаемого значения положение печати перемещается в направлении подачи (к передней части носителя). При увеличении устанавливаемого значения положение печати перемещается против направления подачи (к задней части носителя).</p>
4	Offset (Смещение)	<p>Установите положение остановки носителя. Доступный диапазон значений: Диапазон значений меняется в зависимости от обеспечиваемого принтером разрешения печати.</p> <p><CL4NX></p> <ul style="list-style-type: none"> • 203 т/д: -30 - 0 - 30 точек • 305 т/д: -45 - 0 - 45 точек • 609 т/д: -90 - 0 - 90 точек <p><CL6NX></p> <ul style="list-style-type: none"> • 203 т/д: -30 - 0 - 30 точек • 305 т/д: -45 - 0 - 45 точек <p>При уменьшении устанавливаемого значения положение остановки перемещается в направлении подачи (к передней части носителя). При увеличении устанавливаемого значения положение печати перемещается против направления подачи (к задней части носителя).</p>
5	Darkness Adjust (Коррекция черного)	<p>Точная настройка насыщенности черного цвета при проверке печати. 0 – самая светлая печать, 99 – самая темная.</p>

Примечание
Значения **Label Length (Длина этикетки)**, **Pitch (Шаг)**, **Offset (Смещение)** и **Darkness Adjust (Коррекция черного)**, установленные в меню **Configure QR (Настройка QR)**, будут определять значения идентичных пунктов в меню **Factory (Завод. конфигурация)**, **Configure List (Список настроек)** и **Paper Sensor (Датчик бумаги)**.

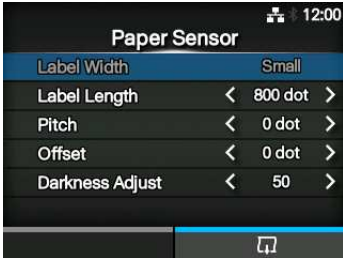
Paper Sensor (Датчик бумаги)		
<p><i>Tools (Инструменты) > Test Print (Проверка печати) > Paper Sensor (Датчик бумаги)</i></p> <p>Напечатайте результат обнаружения уровня датчика носителя.</p> <ol style="list-style-type: none"> Проверьте и установите пункты меню Paper Sensor (Датчик бумаги). Доступные пункты настройки описаны ниже. Нажмите правую программируемую кнопку, чтобы начать проверку печати. Нажмите правую программируемую кнопку еще раз, чтобы активировать паузу печати. <p>Чтобы остановить проверку печати, сначала активируйте паузу печати, затем нажмите кнопку .</p>		
1	Label Width (Ширина этикетки)	<p>Отображает необходимую ширину носителя для проверки печати.</p> <p>Необходимая ширина носителя – 101,6 мм (4") для Large (Большая) и 50,8 мм (2") для Small (Маленькая).</p>
2	Label Length (Длина этикетки)	<p>Установите длину одного куска носителя, используемого для проверки печати.</p> <p>Доступный диапазон значений: от 400 до 1600 точек.</p>
3	Pitch (Шаг)	<p>Установите положение печати в вертикальном направлении.</p> <p>Доступный диапазон значений: Диапазон значений меняется в зависимости от обеспечиваемого принтером разрешения печати.</p> <p><CL4NX></p> <ul style="list-style-type: none"> 203 т/д: -30 - 0 - 30 точек 305 т/д: -45 - 0 - 45 точек 609 т/д: -90 - 0 - 90 точек <p><CL6NX></p> <ul style="list-style-type: none"> 203 т/д: -30 - 0 - 30 точек 305 т/д: -45 - 0 - 45 точек <p>При уменьшении устанавливаемого значения положение печати перемещается в направлении подачи (к передней части носителя).</p> <p>При увеличении устанавливаемого значения положение печати перемещается против направления подачи (к задней части носителя).</p>
		<p>Примечание Значения Label Length (Длина этикетки), Pitch (Шаг), Offset (Смещение) и Darkness Adjust (Коррекция черного), установленные в меню Paper Sensor (Датчик бумаги), будут определять значения идентичных пунктов в меню Factory (Завод. конфигурация), Configure List (Список настроек) и Configure QR (Настройка QR).</p>

Paper Sensor (Датчик бумаги)		
4	Offset (Смещение)	<p>Установите положение остановки носителя. Доступный диапазон значений: Диапазон значений меняется в зависимости от обеспечиваемого принтером разрешения печати.</p> <p><CL4NX></p> <ul style="list-style-type: none"> • 203 т/д: -30 - 0 - 30 точек • 305 т/д: -45 - 0 - 45 точек • 609 т/д: -90 - 0 - 90 точек <p><CL6NX></p> <ul style="list-style-type: none"> • 203 т/д: -30 - 0 - 30 точек • 305 т/д: -45 - 0 - 45 точек <p>При уменьшении устанавливаемого значения положение остановки перемещается в направлении подачи (к передней части носителя). При увеличении устанавливаемого значения положение печати перемещается против направления подачи (к задней части носителя).</p>
5	Darkness Adjust (Коррекция черного)	<p>Точная настройка насыщенности черного цвета при проверке печати. 0 – самая светлая печать, 99 – самая темная.</p>

HEX-Dump			
<i>Tools (Инструменты) > HEX-Dump</i>			
<p>Сохранить данные печати Hex Dump или данные дампа из приемного буфера в USB-памяти. Доступные пункты настройки:</p>			
1	Режим дампа в шестнадцатеричном формате		Разрешите или запретите режим дампа в шестнадцатеричном формате.
2	Buffer Dump (Дамп буфера)		Сохраняйте данные приемного буфера в принтере.
3	Log Files (Файлы журнала)	Управляйте файлами журнала принтера.	

Режим дампа в шестнадцатеричном формате

Tools (Инструменты) > HEX-Dump > Hex Dump Mode (Режим дампа в шестнадцатеричном формате)

Разрешите или запретите режим дампа в шестнадцатеричном формате. Если вы установите для режима Hex Dump (дамп в шестнадцатеричном формате) значение **Enabled (Разрешено)**, принтер печатает полученные данные и одновременно создает файл полученных данных внутри "hexdump/" (дамп в шестнадцатеричном формате).

Если вы восстановите значение **Disabled (Запрещено)**, вы сможете проверить этот файл на дисплее.

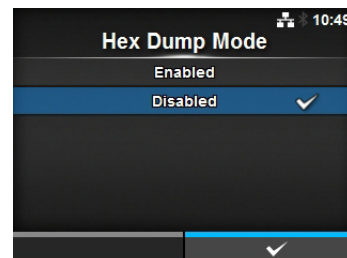

Примечание

- Если вы установите для режима Hex Dump (дамп в шестнадцатеричном формате) значение **Enabled (Разрешено)**, вид экрана сетевого/автономного режимов изменится.
- Вы можете сохранить максимум десять файлов полученных данных для каждого типа интерфейса. В зависимости от размера файла число файлов, которые вы можете сохранить, будет меньше десяти.
- Подробные данные файла, созданного внутри "hexdump/" (дамп в шестнадцатеричном формате):
 - **BT00xx.bin**: Данные, полученные через Bluetooth.
 - **LAN00xx.bin**: Данные, полученные через ЛВС.
 - **LPT00xx.bin**: Данные, полученные через IEEE1284.
 - **SCI00xx.bin**: Данные, полученные через RS-232C.
 - **USB00xx.bin**: Данные, полученные через USB.

Buffer Dump (Дамп буфера)

Tools (Инструменты) > HEX-Dump > Buffer Dump (Дамп буфера)

Сохранять данные приемного буфера в принтере.

Доступно только если вы установили **Disabled (Запрещено)** в меню **Hex Dump Mode (Режим дампа в шестнадцатеричном формате)**.

Нажмите кнопку **Start (Запуск)** (правую программируемую кнопку) на экране запуска, чтобы сохранить данные в принтере.

Сохраняйте данные приемного буфера в "buff/".

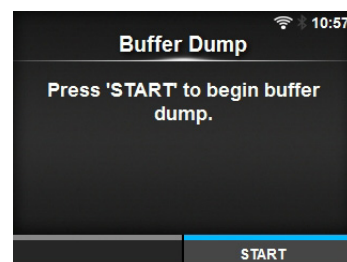

Примечание

- Файлы данных приемного буфера создаются для каждого типа интерфейса.
- Подробные данные файла, созданного внутри "buff/":
 - **BT0001.bin**: Содержимое приемного буфера для Bluetooth.
 - **LAN0001.bin**: Содержимое приемного буфера для ЛВС.
 - **LPT0001.bin**: Содержимое приемного буфера для IEEE1284.
 - **SCI0001.bin**: Содержимое приемного буфера для RS-232C.
 - **USB0001.bin**: Содержимое приемного буфера для USB.
- Если вы выполните **Buffer Dump (Дамп буфера)** снова, существующий файл будет заменен новым.

Log Files (Файлы журнала)		
Tools (Инструменты) > HEX-Dump > Log Files (Файлы журнала)		
Доступные пункты настройки:		
1	Copy (Копировать)	Копировать файлы журнала принтера в USB-память. * Доступно только если вы установили USB-память.
2	Remove (Удалить)	Удалить файлы журнала принтера.
3	Печать	Выполнить печать дампа в шестнадцатеричном формате файлов журнала принтера.

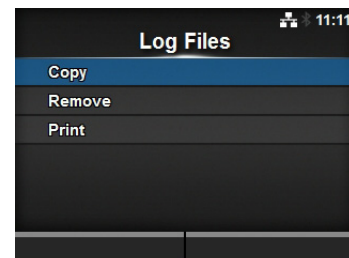

Сору (Копировать)	
Tools (Инструменты) > HEX-Dump > Log Files (Файлы журнала) > Сору (Копировать)	
Копировать файлы журнала принтера в USB-память. Доступно только если вы установили USB-память. Процедуры копирования файлов журнала:	
1.	<p>Выберите тип файла для копирования и нажмите кнопку ← .</p> <ul style="list-style-type: none"> • buff/: Данные буфера, сохраненные после выполнения вами Buffer Dump (Дамп буфера). • hexdump/: Полученные данные, созданные посредством Hex Dump Mode (Режим дампа в шестнадцатеричном формате).
2.	Выберите файл для копирования и нажмите кнопку ← . Справа от имени файла отображается галочка.
3.	Выбрав файл, нажмите правую программируемую кнопку, чтобы скопировать файл в USB-память.

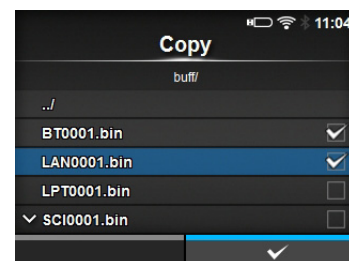
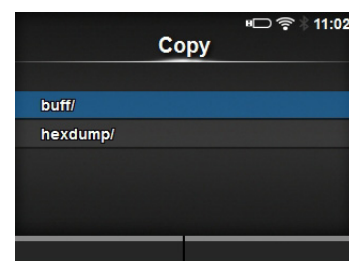

Remove (Удалить)

Tools (Инструменты) > HEX-Dump > Log Files (Файлы журнала) > Remove (Удалить)

Удалить файлы журнала принтера.
Процедуры удаления файлов журнала:

- Выберите тип файла для удаления и нажмите кнопку .
 - buff/**: Данные буфера, сохраненные после выполнения вами **Buffer Dump (Дамп буфера)**.
 - hexdump/**: Полученные данные, созданные посредством **Hex Dump Mode (Режим дампа в шестнадцатеричном формате)**.
- Выберите файл для удаления и нажмите кнопку . Справа от имени файла отображается галочка.
- Выбрав файл, нажмите правую программируемую кнопку, чтобы удалить выбранный файл.

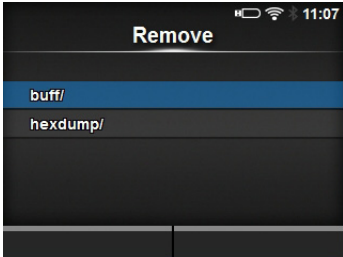
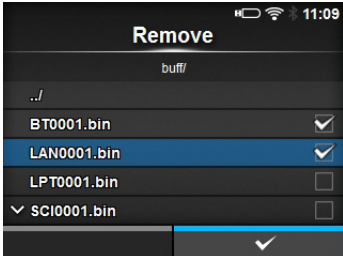



Print (Печать)

Tools (Инструменты) > HEX-Dump > Log Files (Файлы журнала) > Print (Печать)

Выполнить печать дампа в шестнадцатеричном формате файлов журнала принтера.
Процедура для печати файлов журнала:

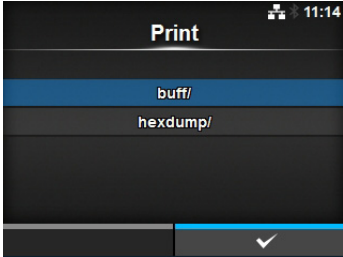
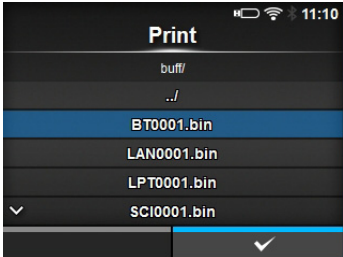
- Выберите тип файла для печати.
 - buff/**: Данные буфера, сохраненные после выполнения вами **Buffer Dump (Дамп буфера)**.
 - hexdump/**: Полученные данные, созданные посредством **Hex Dump Mode (Режим дампа в шестнадцатеричном формате)**.
- Выберите файл для печати и нажмите кнопку или правую программируемую кнопку, чтобы выполнить печать дампа.

ПРЕДОСТЕРЕЖЕНИЕ
Для печати содержимого этого файла может потребоваться большое количество носителя.

Reset (Сброс)	
<p><i>Tools (Инструменты) > Reset (Сброс)</i></p> <p>Откройте экран для выбора пунктов, которые следует установить в исходное состояние.</p>	

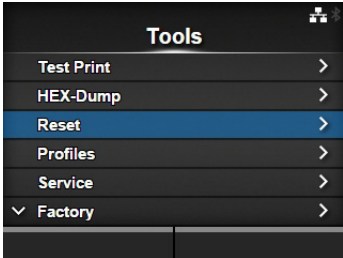
Select (Выбор)											
<p><i>Tools (Инструменты) > Reset (Сброс) > Select (Выбор)</i></p> <p>Выберите пункты, исходное состояние которых вы хотите восстановить. Доступные пункты:</p>											
1	<table border="1"> <tr> <td style="width: 150px;">Data (Данные)</td> <td>Установить исходные данные, сохраненные в принтере.</td> </tr> <tr> <td>2</td> <td> <table border="1"> <tr> <td>Data & Settings (Данные и настройки)</td> <td>Установить исходные данные и значения настроек принтера.</td> </tr> <tr> <td>3</td> <td> <table border="1"> <tr> <td>Settings (Настройки)</td> <td>Восстановить исходные значения настроек принтера.</td> </tr> </table> </td> </tr> </table> </td> </tr> </table>	Data (Данные)	Установить исходные данные, сохраненные в принтере.	2	<table border="1"> <tr> <td>Data & Settings (Данные и настройки)</td> <td>Установить исходные данные и значения настроек принтера.</td> </tr> <tr> <td>3</td> <td> <table border="1"> <tr> <td>Settings (Настройки)</td> <td>Восстановить исходные значения настроек принтера.</td> </tr> </table> </td> </tr> </table>	Data & Settings (Данные и настройки)	Установить исходные данные и значения настроек принтера.	3	<table border="1"> <tr> <td>Settings (Настройки)</td> <td>Восстановить исходные значения настроек принтера.</td> </tr> </table>	Settings (Настройки)	Восстановить исходные значения настроек принтера.
Data (Данные)	Установить исходные данные, сохраненные в принтере.										
2	<table border="1"> <tr> <td>Data & Settings (Данные и настройки)</td> <td>Установить исходные данные и значения настроек принтера.</td> </tr> <tr> <td>3</td> <td> <table border="1"> <tr> <td>Settings (Настройки)</td> <td>Восстановить исходные значения настроек принтера.</td> </tr> </table> </td> </tr> </table>	Data & Settings (Данные и настройки)	Установить исходные данные и значения настроек принтера.	3	<table border="1"> <tr> <td>Settings (Настройки)</td> <td>Восстановить исходные значения настроек принтера.</td> </tr> </table>	Settings (Настройки)	Восстановить исходные значения настроек принтера.				
Data & Settings (Данные и настройки)	Установить исходные данные и значения настроек принтера.										
3	<table border="1"> <tr> <td>Settings (Настройки)</td> <td>Восстановить исходные значения настроек принтера.</td> </tr> </table>	Settings (Настройки)	Восстановить исходные значения настроек принтера.								
Settings (Настройки)	Восстановить исходные значения настроек принтера.										
											

Data (Данные)	
<p><i>Tools (Инструменты) > Reset (Сброс) > Select (Выбор) > Data (Данные)</i></p> <p>Восстановить исходные данные, сохраненные в принтере. Восстанавливаемые исходные данные – шрифты и графические данные, зарегистрированные в принтере. Когда вы выбираете Data (Данные), появляется экран подтверждения. Нажмите левую программируемую кнопку, чтобы отменить, или правую программируемую кнопку, чтобы восстановить исходное значение. После сброса принтер перезагрузится.</p> <hr/> <p>ПРЕДОСТЕРЕЖЕНИЕ Обычно восстанавливать исходные настройки нет необходимости. Выполнение этой операции может изменить состояние принтера.</p>	

Data & Settings (Данные и настройки)

Tools (Инструменты) > Reset (Сброс) > Select (Выбор) > Data & Settings (Данные и настройки)

Установить исходные данные и значения настроек принтера.
Выберите пункты настройки, исходные значения которых вы хотите восстановить.

Доступные опции:

- **User Reset (Сброс пользователем):** Установить исходные данные и значения настроек.
- **User Reset (Сброс пользователем) (-Interface (Интерфейс)):** Восстановить исходные данные и значения настроек, не включенные в меню **Interface (Интерфейс)**.
- **Factory Reset (Сброс к заводским настройкам):** Восстановить состояние, существовавшее после доставки устройства с завода.
- **Factory Reset (Сброс к заводским настройкам) (-Interface (-Интерфейс)):** Восстановить заводские значения пунктов настройки, не включенных в меню **Interface (Интерфейс)**.
- **Interface (Интерфейс):** Восстановить исходные данные и значения настроек в меню **Interface (Интерфейс)**.
- **Printing (Печать):** Восстановить исходные данные и значения настроек в меню **Printing (Печать)**.

Выберите пункт, для которого вы хотите восстановить исходное значение, кнопками ▲/▼, затем нажмите правую программируемую кнопку, чтобы восстановить исходное значение.

Появится экран подтверждения.

Нажмите левую программируемую кнопку, чтобы отменить, или правую программируемую кнопку, чтобы восстановить исходное значение.

После сброса принтер перезагрузится.

Исходные значения для каждого пункта настройки см. в [Раздел 7.1 Список исходных значений](#).

Примечание

Устанавливаемые исходные данные – шрифты и графические данные, зарегистрированные в принтере.

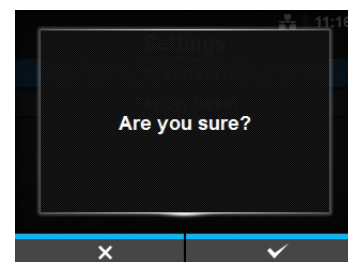
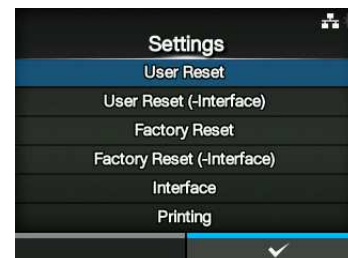

Settings (Настройки)

Tools (Инструменты) > Reset (Сброс) > Select (Выбор) > Settings (Настройки)

Выберите пункты настройки, исходные значения которых вы хотите восстановить.

Доступные опции:

- **User Reset (Сброс пользователем):** Установить исходные значения настроек.
- **User Reset (Сброс пользователем) (-Interface (Интерфейс)):** Восстановить исходные значения настроек, не включенных в меню **Interface (Интерфейс)**.
- **Factory Reset (Сброс к заводским настройкам):** Установить состояние, существовавшее после доставки с завода.
- **Factory Reset (Сброс к заводским настройкам) (-Interface (-Интерфейс)):** Восстановить заводские значения пунктов настройки, не включенных в меню **Interface (Интерфейс)**.
- **Interface (Интерфейс):** Восстановить исходные значения настроек в меню **Interface (Интерфейс)**.
- **Printing (Печать):** Восстановить исходные значения настроек в меню **Printing (Печать)**.

Выберите пункт, для которого вы хотите восстановить исходное значение, кнопками ▲/▼, затем нажмите правую программируемую кнопку, чтобы восстановить исходное значение.

Появится экран подтверждения.

Нажмите левую программируемую кнопку, чтобы отменить, или правую программируемую кнопку, чтобы восстановить исходное значение.

Исходные значения для каждого пункта настройки см. в [Раздел 7.1 Список исходных значений](#).

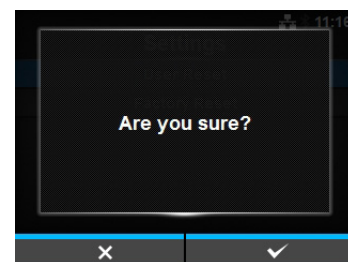
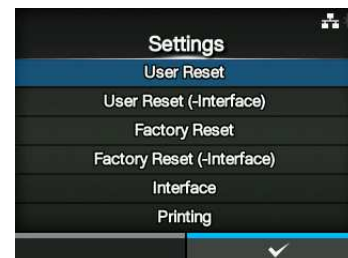

Profiles (профили)

Tools (Инструменты) > Profiles (Профили)

Обслуживать персонализированный профиль настроек принтера.

Название последнего загруженного профиля указано в скобках.

Доступные пункты настройки:

1	Delete (Удалить)	Удалить профиль принтера. *Недоступно при отсутствии сохраненного профиля.
2	Load (Загрузить)	Загрузить профиль принтера. *Недоступно при отсутствии сохраненного профиля.
3	Save (Сохранить)	Сохранить текущие настройки принтера как новый профиль.
4	Start with (Запустить с)	Выбрать профиль для загрузки при запуске принтера. *Недоступно при отсутствии сохраненного профиля.

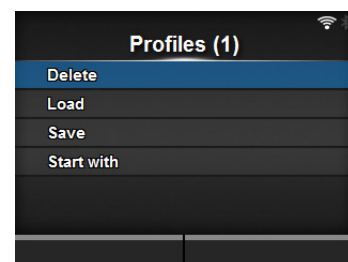

Delete (Удалить)

Tools (Инструменты) > Profiles (Профили) > Delete (Удалить)

Удалить профиль принтера.

Процедура удаления профиля:

1. Выберите профиль для удаления кнопками ▲ / ▼ .
2. Нажмите кнопку ◀ или правую программируемую кнопку, чтобы подтвердить.
Имя профиля удаляется из списка.

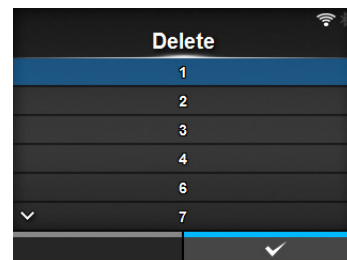

Load (Загрузить)

Tools (Инструменты) > Profiles (Профили) > Load (Загрузить)

Загрузить профиль принтера.

Процедура загрузки профиля:

1. Выберите профиль для загрузки кнопками ▲ / ▼ .
2. Нажмите кнопку ◀ или правую программируемую кнопку, чтобы подтвердить.
Справа от имени загруженного профиля отображается галочка. Название загруженного профиля указано в меню Profiles (Профили) в скобках.

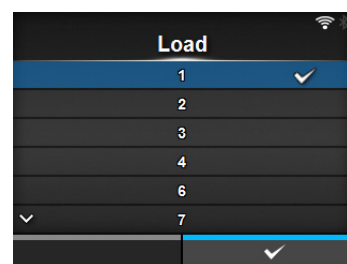

Save (Сохранить)

Tools (Инструменты) > Profiles (Профили) > Save (Сохранить)

Сохранить текущие настройки принтера как новый профиль.

На экране отображается список профилей, сохраненных в принтере. Если сохраненные профили отсутствуют, на экране отображается пустой список.

Чтобы сохранить существующие настройки принтера как новый профиль, нажмите левую программируемую кнопку и введите имя профиля.

Вы можете ввести максимум 32 символа, включая буквенные (строчные и прописные), цифры и специальные символы.

Нажмите правую программируемую кнопку, чтобы подтвердить.

Имя нового профиля отображается в списке и загружается.

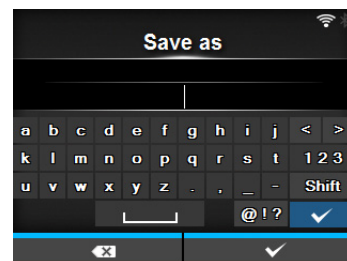
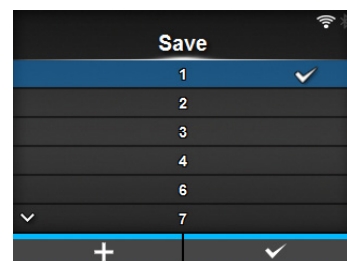

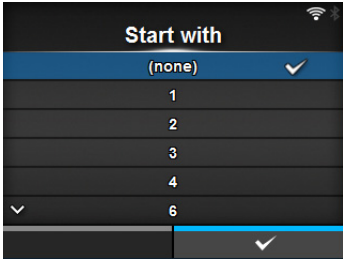
Start with (Запустить с)	
<p><i>Tools (Инструменты) > Profiles (Профили) > Start with (Запустить с)</i></p> <p>Выбрать профиль для загрузки при запуске принтера. Процедура загрузки профиля при запуске принтера:</p> <ol style="list-style-type: none"> 1. Выберите профиль для загрузки при запуске принтера кнопками ▲ / ▼ . 2. Нажмите кнопку ◀ или правую программируемую кнопку, чтобы подтвердить. 	

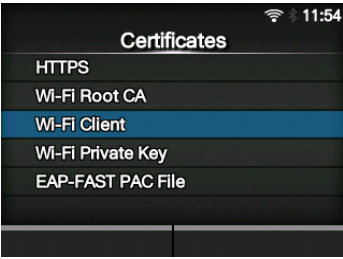
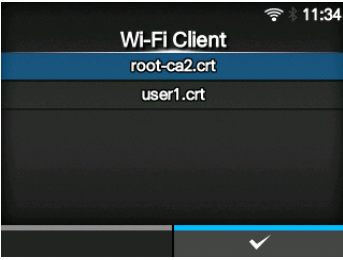
Certificates (Сертификаты)			
<p><i>Tools (Инструменты) > Certificates (Сертификаты)</i></p> <p>Установить сертификаты, используемые для аутентификации Wi-Fi, а также для HTTPS. Доступно только если вы установили USB-память. Доступные пункты настройки:</p>			
1	HTTPS	Устанавливает сертификаты HTTPS из USB-памяти.	
2	Wi-Fi Root CA (Корневой узел ЦС Wi-Fi)	Устанавливает сертификаты Wi-Fi Root CA из USB-памяти.	
3	Wi-Fi Client (Клиент Wi-Fi)	Устанавливает сертификаты клиента Wi-Fi из USB-памяти.	
4	Wi-Fi Private Key (Закрытый ключ Wi-Fi)	Устанавливает сертификаты закрытого ключа Wi-Fi из USB-памяти.	
5	EAP-FAST PAC File (EAP-Файл FAST PAC)	Устанавливает EAP-файл FAST PAC из USB-памяти.	
<p>Процедура для установки сертификатов и файлов PAC:</p> <ol style="list-style-type: none"> 1. Сохраните файлы сертификатов в корневом каталоге USB-памяти. Допустимые расширения файлов: .pem, .crt, .cer, .der для сертификата корневого узла ЦС и сертификата клиента в форматах PEM или DER. .pfx и .p12 для сертификата клиента в формате PKCS #12. .pvt и .key для закрытых ключей в форматах PEM/PKCS#8. .pac для файлов PAC. 2. Вставьте USB-память в разъем USB (тип A). 3. Перейдите к меню Settings (Настройки) > Tools (Инструменты) > Certificates (Сертификаты). 4. Выберите сертификат, который вы хотите установить. См. приведенную выше таблицу. 5. Выберите файл сертификата из списка. 			

Startup Guide (Руководство по вводу в эксплуатацию)

Tools (Инструменты) > Startup Guide (Руководство по вводу в эксплуатацию)

Разрешите или запретите руководство по вводу в эксплуатацию.

Доступные опции:

- **Enabled** (Разрешено): Разрешите руководство по вводу в эксплуатацию.
- **Disabled** (Запрещено): Запретите руководство по вводу в эксплуатацию.

Если вы выбрали **Enabled (Разрешено)** в меню **Startup Guide (Руководство по вводу в эксплуатацию)**, при следующем включении питания принтера демонстрируется Руководство по вводу в эксплуатацию.

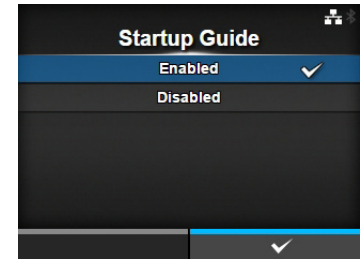

4.4.6 Меню Information (Сведения)

Меню **Information (Сведения)** содержит следующие пункты настройки:

Information (Сведения)		
1	Help (Справка)	Демонстрирует видеоруководство.
2	Build Version (Версия сборки)	Отображает версию микропрограммы.
3	Applications (Приложения)	Отображает различные версии приложений.
4	Installation Log (Журнал установки)	Отображает данные журнала установки. *Отображает только при наличии в принтере данных журнала.
5	Print Module (Модуль печати)	Отображает данные модуля печати.
6	Counters (Счетчики)	Отображает данные счетчиков.
7	IPv4 Address (IPv4-адрес)	Отображает IPv4-адрес.
8	IPv6 Address (IPv6-адрес)	Отображает IPv6-адрес.
9	LAN MAC (MAC-адрес ЛВС)	Отображает MAC-адрес ЛВС. *Отображается только если выбран интерфейс LAN (ЛВС).
10	Wi-Fi MAC (Адреса Wi-Fi)	Отображает MAC-адрес беспроводной ЛВС. *Отображается только если установлена опциональная плата для подключения к беспроводной ЛВС и выбран интерфейс Wi-Fi.
11	Wi-Fi Region (Регион Wi-Fi)	Отображает информацию о регионе беспроводной ЛВС. *Отображается только если установлена опциональная плата для подключения к беспроводной ЛВС и выбран интерфейс Wi-Fi.
12	Wi-Fi Status (Состояние Wi-Fi)	Отображает состояние беспроводной ЛВС. *Отображается только если установлена опциональная плата для подключения к беспроводной ЛВС и выбран интерфейс Wi-Fi.
13	Wi-Fi Direct	Отображает информацию о подключении Wi-Fi Direct. *Отображает только при наличии подключения к Wi-Fi Direct.
14	Wi-Fi Versions (Версии Wi-Fi)	Отображает версию беспроводной ЛВС. *Отображается только если установлена опциональная плата для подключения к беспроводной ЛВС и выбран интерфейс Wi-Fi.

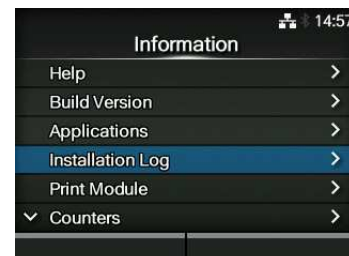

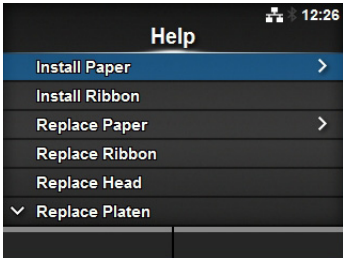
Help (Справка)			
<p><i>Information (Сведения) > Help (Справка)</i></p> <p>Демонстрирует видеоруководство.</p> <p>Вы можете просмотреть видеоматериалы о загрузке носителя и ленты, а также методах очистки устройства и замены расходных материалов. Список и способ воспроизведения видео см. в Раздел 4.1.4 Видеоруководство.</p> <p>Список видеоматериалов:</p>			
1	Install Paper (Установить бумагу)		Демонстрирует видео о загрузке носителя.
2	Install Ribbon (Установить ленту)		Демонстрирует видео о загрузке ленты.
3	Replace Paper (Замена бумаги)		Демонстрирует видео о замене носителя.
4	Replace Ribbon (Замена ленты)		Демонстрирует видео о замене ленты.
5	Replace Head (Замена головки)		Демонстрирует видео о замене печатающей головки.
6	Replace Platen (Замена валика)		Демонстрирует видео о замене опорного валика.
7	Очистка		Демонстрирует видео о методе очистки.

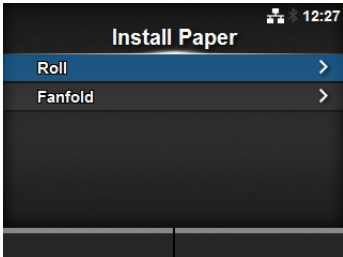
Install Paper (Установить бумагу)			
<p><i>Information (Сведения) > Help (Справка) > Install Paper (Установить бумагу)</i></p> <p>Демонстрирует видео о загрузке носителя.</p> <p>Доступные пункты настройки:</p>			
1	Roll (Рулон)		Демонстрирует видео о загрузке рулона носителя.
2	Fanfold (Фальцовка)		Демонстрирует видео о загрузке фальцованного носителя.

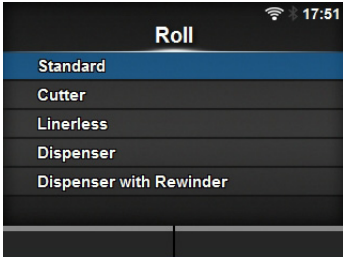
Roll (Рулон)			
<i>Information (Сведения) > Help (Справка) > Install Paper (Установить бумагу) > Roll (Рулон)</i> Демонстрирует видео о загрузке рулона носителя. Доступные пункты настройки:			
1	Standard (Стандарт)		Демонстрирует видео о загрузке рулона носителя в стандартный принтер.
2	Cutter (Резак)		Демонстрирует видео о загрузке рулона носителя в принтер с установленным резак.
3	Linerless (Без подложки): (только CL4NX)		Демонстрирует видео о загрузке рулона носителя в принтер с установленным комплектом для печати без подложки.
4	Dispenser (Устройство подачи)		Демонстрирует видео о загрузке рулона носителя в принтер с установленным устройством подачи.
5	Dispenser with Rewinder (Устройство подачи с перематывателем)		Демонстрирует видео о загрузке рулона носителя в принтер с установленным устройством подачи и перематывателем подложки.

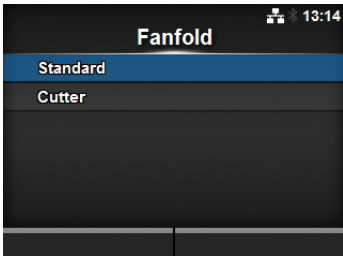
Fanfold (Фальцовка)			
<i>Information (Сведения) > Help (Справка) > Install Paper (Установить бумагу) > Fanfold (Фальцовка)</i> Демонстрирует видео о загрузке фальцованного носителя. Доступные пункты настройки:			
1	Standard (Стандарт)		Демонстрирует видео о загрузке фальцованного носителя в стандартный принтер.
2	Cutter (Резак)		Демонстрирует видео о загрузке фальцованного носителя в принтер с установленным резак.

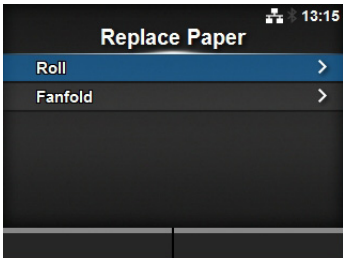
Replace Paper (Замена бумаги)			
<i>Information (Сведения) > Help (Справка) > Replace Paper (Замена бумаги)</i> Демонстрирует видео о замене носителя. Доступные пункты настройки:			
1	Roll (Рулон)		Демонстрирует видео о замене рулона носителя.
2	Fanfold (Фальцовка)		Демонстрирует видео о замене фальцованного носителя.

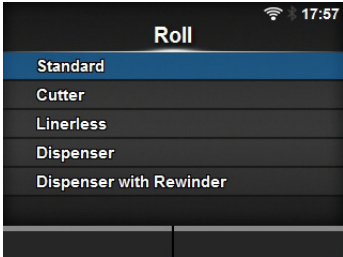
Roll (Рулон)			
<p><i>Information (Сведения) > Help (Справка) > Replace Paper (Замена бумаги) > Roll (Рулон)</i></p> <p>Демонстрирует видео о замене рулона носителя. Доступные пункты настройки:</p>			
1	Standard (Стандарт)		Демонстрирует видео о замене рулона носителя в стандартном принтере.
2	Cutter (Резак)		Демонстрирует видео о замене рулона носителя в принтере с установленным резаком.
3	Linerless (Без подложки) (только CL4NX)		Демонстрирует видео о замене рулона носителя в принтере с установленным комплектом для печати без подложки.
4	Dispenser (Устройство подачи)		Демонстрирует видео о замене рулона носителя в принтере с установленным устройством подачи.
5	Dispenser with Rewinder (Устройство подачи с перематывателем)		Демонстрирует видео о замене рулона носителя в принтере с установленным устройством подачи и перематывателем подложки.

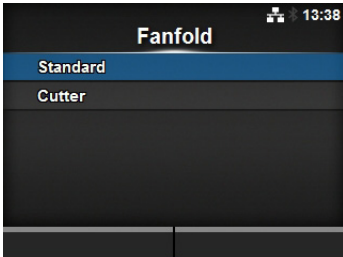
Fanfold (Фальцовка)			
<p><i>Information (Сведения) > Help (Справка) > Replace Paper (Замена бумаги) > Fanfold (Фальцовка)</i></p> <p>Демонстрирует видео о замене фальцованного носителя. Доступные пункты настройки:</p>			
1	Standard (Стандарт)		Демонстрирует видео о замене фальцованного носителя в стандартном принтере.
2	Cutter (Резак)		Демонстрирует видео о замене фальцованного носителя в принтере с установленным резаком.

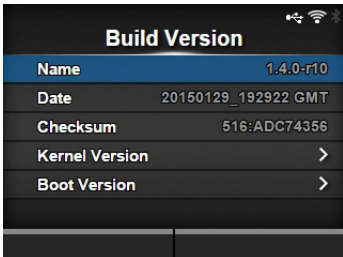
Build Version (Версия сборки)			
<p><i>Information (Сведения) > Build Version (Версия сборки)</i></p> <p>Отображает информацию и версию данного принтера.</p>			
1	Name (Название)		Отображает название версии сборки.
2	Date (Дата)		Отображает дату версии сборки.
3	Checksum (Контрольная сумма)		Отображает контрольную сумму версии сборки.
4	Kernel Version (Версия ядра)		Отображает версию ядра.
5	Boot Version (Версия загрузочной микропрограммы)		Отображает версию загрузки.

Kernel Version (Версия ядра)	
<i>Information (Информация) > Build Version (Версия сборки) > Kernel Version (Версия ядра)</i>	
<p>Отображает версию ядра данного принтера.</p>	
	

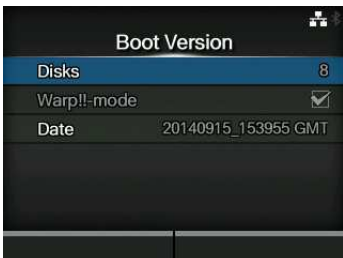
Boot Version (Версия загрузочной микропрограммы)							
<i>Information (Информация) > Build Version (Версия сборки) > Boot Version (Версия загрузочной микропрограммы)</i>							
<p>Отображает версию загрузочной микропрограммы данного принтера. Доступные пункты настройки:</p>							
1	<table border="1"> <tr> <td>Disks (Диски)</td> <td>Отображает диски.</td> </tr> <tr> <td>Warp!!-mode (Режим скручивания)</td> <td>Если флажок установлен – разрешено, если флажок не установлен – запрещено.</td> </tr> <tr> <td>Date (Дата)</td> <td>Отображает дату версии загрузочной микропрограммы.</td> </tr> </table>	Disks (Диски)	Отображает диски.	Warp!!-mode (Режим скручивания)	Если флажок установлен – разрешено, если флажок не установлен – запрещено.	Date (Дата)	Отображает дату версии загрузочной микропрограммы.
Disks (Диски)	Отображает диски.						
Warp!!-mode (Режим скручивания)	Если флажок установлен – разрешено, если флажок не установлен – запрещено.						
Date (Дата)	Отображает дату версии загрузочной микропрограммы.						
							

Applications (Приложения)	
<i>Information (Сведения) > Applications (Приложения)</i>	
<p>Отображает версии установленных в принтере приложений, таких как языки принтера.</p>	
	

Installation Log (Журнал установки)		
<p><i>Information (Установка) > Installation Log (Журнал установки)</i></p> <p>Отображать или удалить данные журнала установки в этом принтере. Доступные пункты настройки:</p>		
1	RPM Log (Журнал RPM)	Отображает данные журнала RPM.
2	System Restore (Восстановление системы)	Отображает данные журнала восстановления системы.
<p>Нажмите CLEAR (ОЧИСТИТЬ), чтобы удалить данные выбранного журнала.</p> <p>Примечание Данный экран не отображается, если в принтере нет данных журнала.</p>		

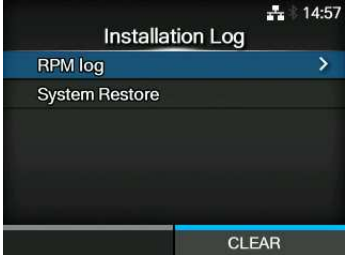

RPM Log (Журнал RPM)	
<p><i>Information (Информация) > Installation Log (Журнал установки) > RPM Log (Журнал RPM)</i></p> <p>Отображает список файлов журнала RPM с тремя разделами: установленные, обновленные и устаревшие. Файл журнала RPM создается после установки файла pkg, содержащего файлы rpm. Нажмите правую программируемую кнопку, чтобы удалить выбранный файл журнала RPM.</p>	

System Restore (Восстановление системы)	
<p><i>Information (Информация) > Installation Log (Журнал установки) > System Restore (Восстановление системы)</i></p> <p>Отображает журнал восстановления системы. Файл журнала восстановления системы создается после установки такого файла pkg, который не позволяет управлять ЖК-дисплеем принтера.</p>	

Print Module (Модуль печати)		
<i>Information (Сведения) > Print Module (Модуль печати)</i>		
<p>Отображает сведения о модуле печати данного принтера. Доступные пункты настройки:</p>		
1	Boot (Загрузка)	Отображает версию загрузочной микропрограммы.
2	Main (Основная)	Отображает версию основной микропрограммы.

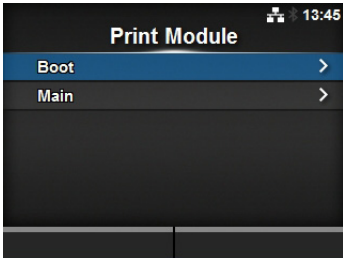

Boot (Загрузка)		
<i>Information (Сведения) > Print Module (Модуль печати) > Boot (Загрузка)</i>		
1	Name (Название)	Отображает название загрузочной микропрограммы.
2	Release Date (Дата выпуска)	Отображает дату выпуска загрузочной микропрограммы.
3	Checksum (Контрольная сумма)	Отображает контрольную сумму загрузочной микропрограммы.

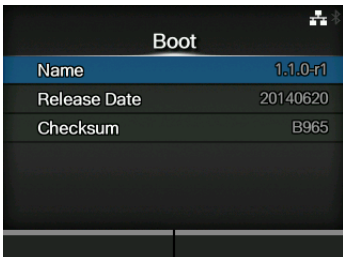

Main (Основная)		
<i>Information (Сведения) > Print Module (Модуль печати) > Main (Основная)</i>		
1	Name (Название)	Отображает название основной микропрограммы.
2	Release Date (Дата выпуска)	Отображает дату выпуска основной микропрограммы.
3	Checksum (Контрольная сумма)	Отображает контрольную сумму основной микропрограммы.

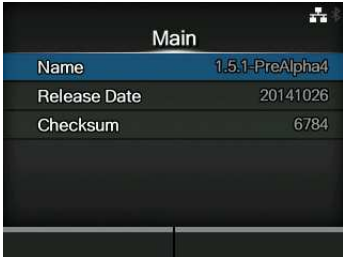

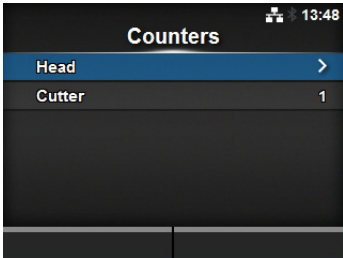

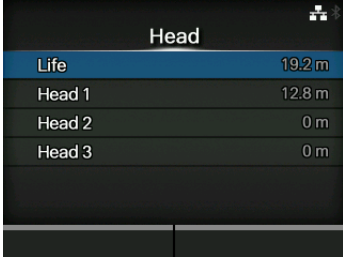
Counters (Счетчики)			
<p><i>Information (Сведения) > Counters (Счетчики)</i></p> <p>Отображает данные счетчиков этого принтера. Доступные пункты настройки:</p>			
1	Head (Головка)		Отображает данные счетчика головки этого принтера.
2	Cutter (Резак)		Отображает текущее число резов.
<p>ПРЕДОСТЕРЕЖЕНИЕ Сброс счетчика разрешено выполнять только специалистам по обслуживанию, авторизованным компанией SATO.</p>			

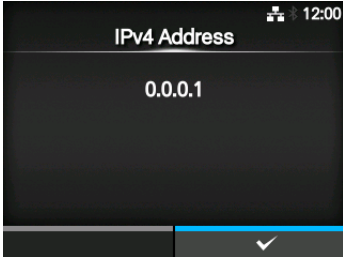
Head (Головка)			
<p><i>Information (Сведения) > Counters (Счетчики) > Head (Головка)</i></p> <p>Отображает данные счетчика головки этого принтера.</p>			
1	Life (Ресурс)		Отображает текущее расстояние печати.
2	Head 1 (Головка 1)		Head 1 (Головка 1) отображает текущее расстояние печати. Если вы заменили печатающую головку, подсчет Head 1 (Головка 1) добавляется к Head 2 (Головка 2), и Head 1 (Головка 1) начинает считать с 0.
3	Head 2 (Головка 2)		
4	Head 3 (Головка 3)		

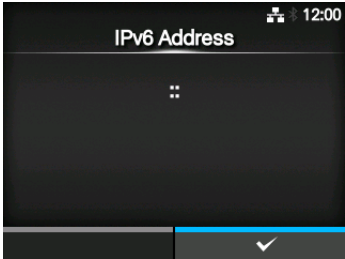
IPv4 Address (IPv4-адрес)		
<p><i>Information (Сведения) > IPv4 Address (IPv4-адрес)</i></p> <p>Отображает IPv4-адрес.</p>		

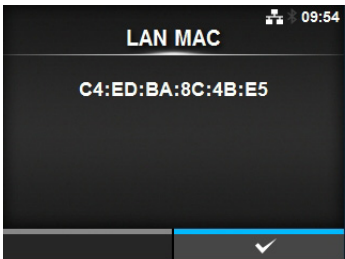
IPv6 Address (IPv6-адрес)	
<p><i>Information (Сведения) > IPv6 Address (IPv6-адрес)</i></p> <p>Отображает IPv6-адрес.</p> <hr/> <p>Примечание Если Wi-Fi Direct активен, данный экран IPv6-адреса не отображается.</p>	

LAN MAC (MAC-адрес ЛВС)	
<p><i>Information (Сведения) > LAN MAC (MAC-адрес ЛВС)</i></p> <p>Отображает MAC-адрес ЛВС. Отображается только если ЛВС – активный интерфейс.</p>	

Wi-Fi MAC (Адреса Wi-Fi)	
<p><i>Information (Сведения) > Wi-Fi MAC (Адреса Wi-Fi)</i></p> <p>Отображает MAC-адрес беспроводной ЛВС. Отображается только если вы установили опциональную плату для подключения к беспроводной ЛВС и активный интерфейс – Wi-Fi.</p>	

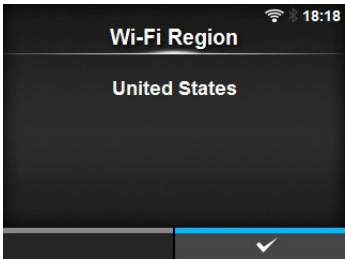
Wi-Fi Region (Регион Wi-Fi)	
<p><i>Information (Сведения) > Wi-Fi Region (Регион Wi-Fi)</i></p> <p>Отображает информацию о регионе беспроводной ЛВС. Отображается только если вы установили опциональную плату для подключения к беспроводной ЛВС и активный интерфейс – Wi-Fi.</p>	

Wi-Fi Status (Состояние Wi-Fi)

Information (Сведения) > Wi-Fi Status (Состояние Wi-Fi)

Отображает состояние беспроводной ЛВС.
 Отображается только если вы установили опциональную плату для подключения к беспроводной ЛВС и активный интерфейс – Wi-Fi.

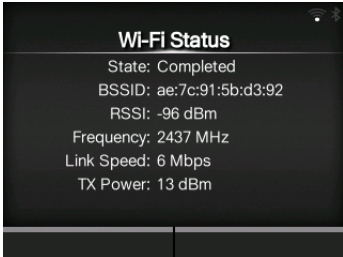

Wi-Fi Direct

Information (Сведения) > Wi-Fi Direct

Отображает информацию о подключении Wi-Fi Direct.
 Отображает только если активный интерфейс – Wi-Fi и вы подключены к Wi-Fi Direct.



Wi-Fi Versions (Версии Wi-Fi)

Information (Сведения) > Wi-Fi Versions (Версии Wi-Fi)

Отображает версию беспроводной ЛВС.
 Отображается только если вы установили опциональную беспроводную сетевую плату для подключения к беспроводной ЛВС.



4.5 Настройка через интернет

Пользователи могут управлять принтером, используя любой браузер и веб-страницу настроек. Подключившись через ЛВС стандарта Ethernet или беспроводную ЛВС, пользователи могут дистанционно получать информацию от принтера или настраивать его.

Чтобы получить доступ к веб-странице настроек, вам потребуется IP-адрес принтера. Информация о IP-адресе принтера приведена в [Раздел 4.4.6 Меню Information \(Сведения\)](#).

Если IP-адрес принтера – 192.168.143.123, откройте адрес и введите следующий URL:

https://192.168.143.123

Когда появится запрос относительно сертификата безопасности, вы должны подтвердить и щелкнуть Continue (Продолжить).

Появится следующая веб-страница настроек.

В верхней правой части каждой страницы указаны название модели, текущее разрешение и MAC-адрес.

4.5.1 Dashboard (Приборная панель)

Dashboard (Приборная панель), состоящая из небольших разделов, является страницей WebConfig по умолчанию. В каждом разделе отображается определенная информация или состояние принтера.

Вы можете просматривать страницы «Dashboard (Приборная панель)» и «Certificates (Сертификаты)», не входя в систему.

Однако для просмотра страниц «Settings (Настройки)» и «Tools (Инструменты)» требуется логин.

«Printer Status (Состояние принтера)» отображает текущее состояние (ошибка сетевого или автономного режимов) и пиктограммы текущего состояния.

«Printing (Печать)» отображает скорость печати, насыщенность черного цвета, датчик, режим печати и настройку подачи назад.

«Device Info (Информация об устройстве)» отображает модель, текущее разрешение и установленные опциональные устройства.

The screenshot shows the CL4NX WebConfig interface. At the top, it displays the Sato logo and the text 'Ceaseless Creativity for a Sustainable World'. The main title is 'CL4NX WebConfig'. On the right, there is a 'Login' button and a 'Model: SA 0 CL4NX' label. Below this, there are several panels:

- Printer Status:** Shows 'Offline' with a blue dot icon.
- Printing:** Shows 'Speed: 6 ips', 'Darkness Range: A', 'Darkness: 10', 'Sensor Type: Gap', 'Print Mode: Continuous', and 'Backfeed: None'.
- Device Info:** Shows 'Model: CL4NX 203dpi', 'Resolution: 203 dpi (8 dpmm)', 'Serial Number:', 'PCB Serial Number:', and 'Installed Options: Bluetooth, Ext I/O, WLAN'.
- Network Info:** Shows 'IPv4 Address: 10.26.2.71' and 'MAC Address: 00:80:92:50:9E:A6'.
- System Info:** Shows 'Firmware version: 1.4.0-r10', 'Uptime: 25min', and 'Contact: abcdefghijklmnopqrstuvwxyz123456789'.
- WiFi:** Shows 'Mode: infra', 'SSID: sato_guest', 'BSSID: 18:64:72:f9:6a:f0', and 'Channel: 149 (5745 MHz)'.
- WiFi Strength:** Shows a gauge with a needle pointing to -46 dBm.

«Network Info (Сетевая информация)» отображает текущие IP-адрес и MAC-адрес активного интерфейса.

«System Info (Системная информация)» отображает текущую версию микропрограммы, время работы, контакт SNMP, имя и местонахождение.

Эта информация отображается только при наличии активного Wi-Fi. Wi-Fi Strength (Сила Wi-Fi) не отображается, если принтер имеет статус P2P GO.

4.5.2 Settings (Настройки)

Для просмотра этой страницы требуется логин. Щелкните "Login" и введите правильный пароль, чтобы войти в систему.

Пароль по умолчанию для *настроек* с использованием имени пользователя – 0310.

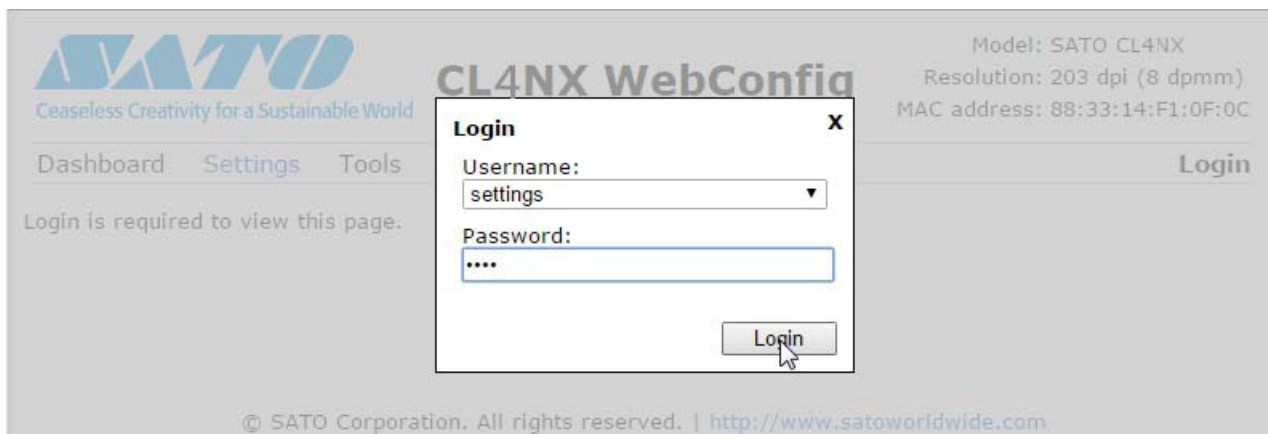

После входа в систему будет отображена следующая страница:



Эти шесть настроек также доступны на принтере через экраны ЖК-дисплея. Подробности см. в [Раздел 4.4 Подробные сведения об экране меню Settings \(Настройки\)](#).

Щелкните любую пиктограмму на этой странице Settings (Настройки), чтобы выполнить настройки. После щелчка на Printing (Печать) будет отображена следующая страница:

The screenshot displays the SATO CL4NX WebConfig interface. At the top left is the SATO logo with the tagline "Ceaseless Creativity for a Sustainable World". The main title is "CL4NX WebConfig". On the top right, it shows the model "SATO CL4NX", resolution "203 dpi (8 dpmm)", and MAC address "88:33:14:F1:0F:0C". Below the title is a navigation bar with "Dashboard", "Settings", "Tools", and "Certificates", and a "Logout" link. A left sidebar contains icons for "Printing", "Interface", "Applications", "System", "Tools", and "Information". The main content area shows the "Printing" settings:

Label Length	<input type="text" value="20000"/>	1-20000 dot
Label Width	<input type="text" value="832"/>	1-1216 dot
Auto Measure	<input type="checkbox"/>	
Ribbon	<input type="checkbox"/>	
Speed	<input type="text" value="6"/>	
Sensor Type	<input type="text" value="Gap"/>	
Auto-mode	<input checked="" type="checkbox"/>	
Print Mode	<input type="text" value="Tear-Off"/>	
Backfeed	<input type="text" value="Before"/>	
Darkness Range	<input type="text" value="A"/>	
Darkness	<input type="text" value="5"/>	

Below the settings are expandable sections: "► Imaging" and "► Advanced".

Printing (Печать)

См. [Раздел 4.4.1 Меню Printing \(Печать\)](#).

Interface (Интерфейс)

См. [Раздел 4.4.2 Меню Interface \(Интерфейс\)](#).

Applications (Приложения)

См. [Раздел 4.4.3 Меню Applications \(Приложения\)](#).

System (Система)

См. [Раздел 4.4.4 Меню System \(Система\)](#).

Tools (Инструменты)

См. [Раздел 4.4.5 Меню Tools \(Инструменты\)](#).

Information (Сведения)

См. [Раздел 4.4.6 Меню Information \(Сведения\)](#).

4.5.3 Tools (Инструменты)

Для просмотра этой страницы требуется логин. Щелкните "Login" и введите правильный пароль, чтобы войти в систему, как описано в [Раздел 4.5.2 Settings \(Настройки\)](#).

Пароль по умолчанию для *настроек* имени пользователя – 0310.

После входа в систему будет отображена следующая страница:

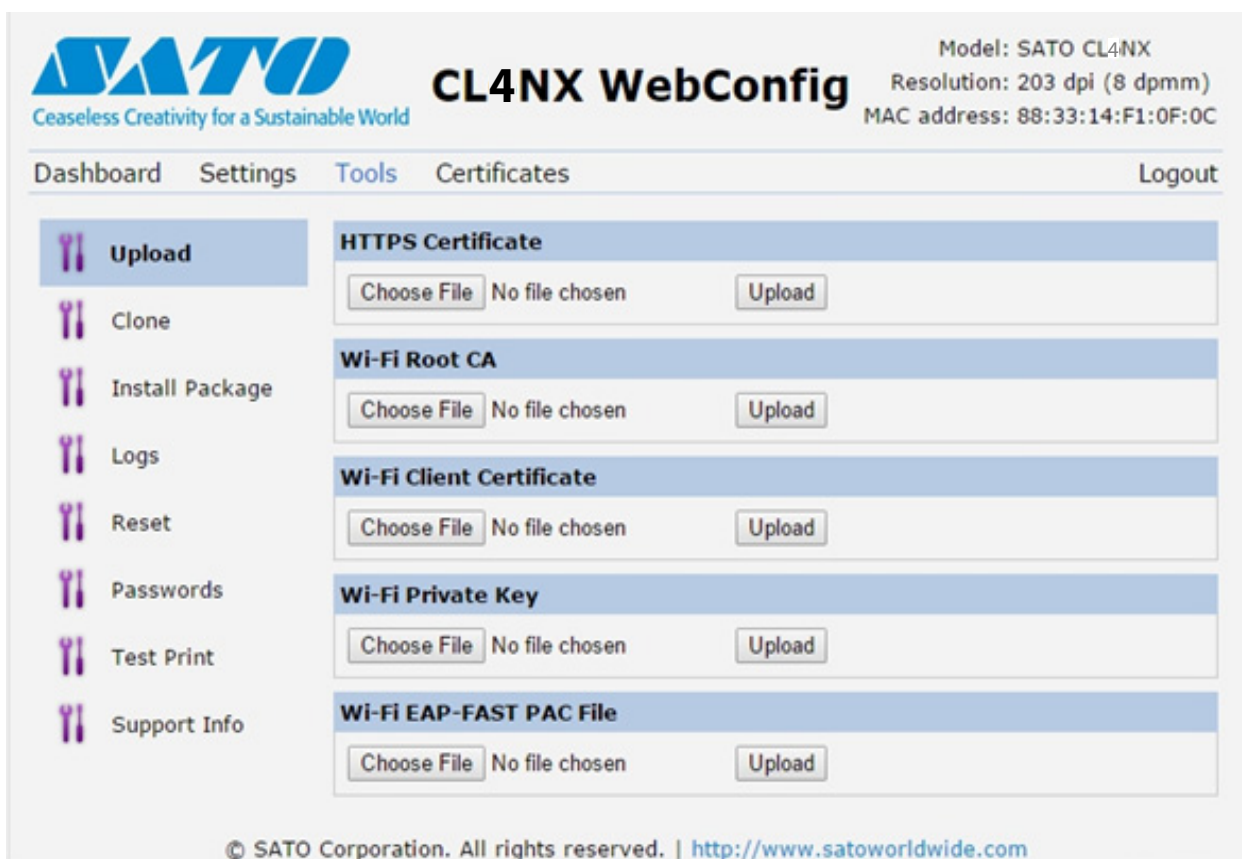

Upload (выгрузить)

См. [Certificates \(Сертификаты\)](#) на стр. 193.

Clone (Клонировать)

См. [Раздел 2.3.1 "Меню Tools \(Инструменты\)"](#) руководства по обслуживанию CL4NX/CL6NX.

Install Package (Установить пакет)

См. [Раздел 2.5 "Загрузка микропрограммы"](#) руководства по обслуживанию CL4NX/CL6NX.

Logs (Журналы)

Отображает список всех файлов журналов в каталоге журналов. Пользователи могут щелкнуть, чтобы загрузить файл.

Reset (Сброс)

См. [Select \(Выбор\)](#) на стр. 189.

Passwords (Пароль)

См. [Change Password \(Изменить пароль\)](#) на стр. 178.

Test Print (Проверка печати)

См. [Test Print \(Проверка печати\)](#) на стр. 179.

Support Info (Дополнительная информация)

Содержит различные сведения о принтере, такие как наличие присоединенных опциональных устройств, серийный номер, версии приложений и настройки.

4.5.4 Certificates (Сертификаты)

Отображает действительность корневого сертификата и установленные в принтере клиентские сертификаты.

SATO CL4NX WebConfig
Ceaseless Creativity for a Sustainable World

Model: SATO CL4NX
Resolution: 203 dpi (8 dpmm)
MAC address: 88:33:14:F1:0F:0C

Dashboard Settings Tools **Certificates** Logout

Installed Certificates

HTTPS (Pre-installed)

Certificate:
Data:
Version: 1 (0x0)
Serial Number:
cc:66:4b:54:a9:35:de:6a
Signature Algorithm: sha1WithRSAEncryption
Issuer: C=SE, ST=Vastergotland, L=Gothenburg, O=SATO Techno Lab Europe AB
Validity
Not Before: Jun 17 08:49:30 2014 GMT
Not After : Jun 17 08:49:30 2024 GMT
Subject: C=SE, ST=Vastergotland, L=Gothenburg, O=SATO Techno Lab Europe AB
Subject Public Key Info:
Public Key Algorithm: rsaEncryption
Public-Key: (2048 bit)
Modulus:
00:ab:a9:b6:c4:35:3b:08:90:c0:b1:08:6b:db:5f:
bc:a2:02:09:3e:3d:d4:55:23:0a:4d:ad:35:16:75:
d1:02:1c:5c:1c:26:0e:5c:bf:1b:69:f8:69:b2:00:
77:71:e6:a4:f8:45:11:55:03:93:c5:46:c9:5d:c9:
6e:2b:d6:7c:e4:7f:60:44:0c:38:ad:cc:f7:9c:7c:
d5:a1:cd:f4:38:6c:32:2c:98:40:7a:b2:97:c8:72:
e0:fe:7c:2a:b3:cb:a6:da:1b:f2:af:63:d6:e9:cb:
c6:d3:aa:7b:01:5e:a9:75:98:06:10:c9:a0:13:32:
b2:30:7d:ac:84:00:33:f7:29:4c:48:4b:8c:f1:8d:

Примечание

Клиентский сертификат – файл PFX (PKCS #12) – не будет показан.

5

Чистка и выполнение регулировок принтера

5.1 Техническое обслуживание

Грязная печатающая головка или опорный валик не только снижают качество печати, но и вызывают ошибки печати. Используйте чистящий комплект или чистящий лист для регулярной очистки принтера.

ПРЕДОСТЕРЕЖЕНИЕ

- Не прикасайтесь к кнопке питания, а также не присоединяйте и не отсоединяйте провод питания мокрыми руками. Это может вызвать электрический удар.
- Перед выполнением очистки отсоедините провод питания от розетки с переменным напряжением. Печатающая головка и окружающая ее область остаются горячими после печати. Дождитесь остывания принтера.
- Прикосновение к краю печатающей головки голой рукой может привести к травме.
- Для очистки используйте чистящую ручку, ватную палочку или хлопчатобумажную ткань из чистящего комплекта. Не чистите изделие твердыми предметами. Это может вызвать повреждение.
- Перед очисткой удалите носитель и ленту.

ПРЕДОСТЕРЕЖЕНИЕ только для CL4NX (если установлен комплект для печати без подложки)

- Не прикасайтесь к лезвию резака во время чистки принтера.
- Если принтер не использовался для печати более одного дня, откройте печатающую головку. Если головка закрыта в течение длительного времени, во время следующей печати этикетки без подложки может произойти замятие бумаги.
- При загрузке этикетки без подложки убедитесь в том, что конец носителя высовывается из отверстия для выхода носителя примерно на 3 см (1,18").

Примечание

Вы можете купить чистящий комплект или чистящий лист у дистрибьютора или в центре технического обслуживания SATO.

5.2 Техническое обслуживание печатающей головки и опорного валика

Техническое обслуживание следует проводить периодически после выполнения следующих объемов работы:

- После печати одного рулона или 150 метров носителя.
Используйте чистящий комплект для очистки следующих частей:
 - Печатающая головка
 - Опорный валик
 - Датчики носителя
 - Направляющая носителя
- После печати шести рулонов или 900 метров носителя.
Используйте чистящий лист для очистки следующих частей:
 - Печатающая головка
 - Опорный валикИспользуйте чистящий комплект для очистки следующих частей:
 - Направляющая носителя
 - Подающий валик
 - Путь носителя
 - Путь ленты

Периодичность технического обслуживания опционального комплекта для печати без подложки (только CL4NX):

- После печати десяти рулонов носителя или появления остатков клея или бумажной пыли на пути носителя.
Используйте чистящий комплект для очистки следующих частей:
 - Печатающая головка
 - Направляющая носителя
 - Датчики носителя
 - Направляющие валики

* Нет необходимости чистить опорный валик для печати без подложки, если он не является сильно загрязненным.

Примечание

Приведенная выше периодичность технического обслуживания – только ориентировочная. Выполняйте чистку согласно необходимости.

5.2.1 Техническое обслуживание с использованием чистящего комплекта

Процедура технического обслуживания с использованием чистящего комплекта:

Примечание

Подробная информация о чистящем комплекте приведена в руководстве, прилагаемом к чистящему комплекту.

- 1** Убедитесь в том, что питание принтера выключено, затем отсоедините провод питания от розетки с переменным напряжением.
- 2** Откройте **верхнюю крышку**.

ПРЕДОСТЕРЕЖЕНИЕ

Откройте верхнюю крышку полностью, чтобы предотвратить ее случайное падение.

- 3** Переместите **рычаг блокирования головки** ① назад, чтобы разблокировать печатающую головку.

⚠ ПРЕДОСТЕРЕЖЕНИЕ

- Печатающая головка и окружающая ее область остаются горячими после печати. Не прикасайтесь к ним, чтобы не обжечься.
- Прикосновение к краю печатающей головки голой рукой может привести к травме.

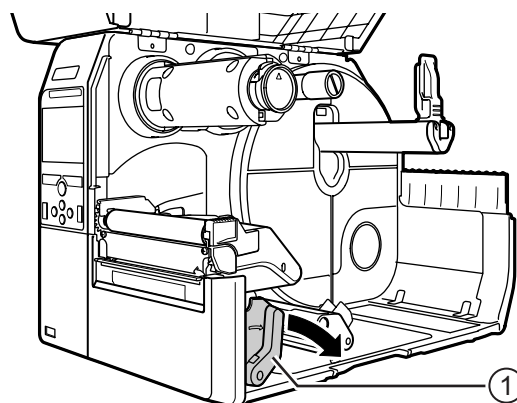

- 4** Удалите носитель и ленту, если они уже установлены.

Прочитайте [Раздел 3.3 Удаление ленты](#), а также описание процедуры с обратной последовательностью действий в [Раздел 3.5 Загрузка носителя](#).

- 5** Очистите **печатающую головку** ②, **опорный валик** ③ и **валик для ленты** ④ чистящей ручкой или ватной палочкой, смоченной чистящей жидкостью.

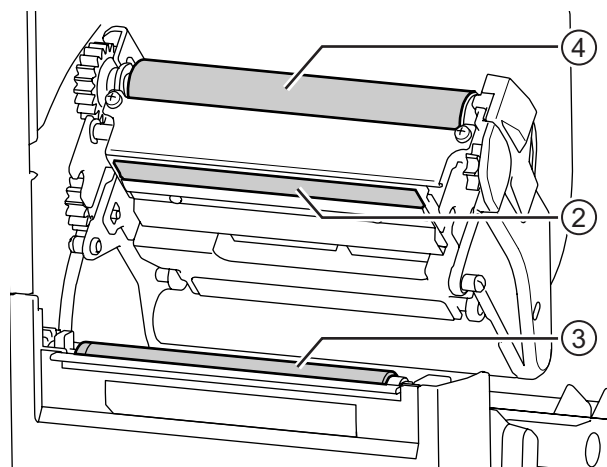

- 6** Наклоните вниз **блокиратор направляющей датчика** ⑤ и вытащите **направляющую датчика носителя** ⑥.

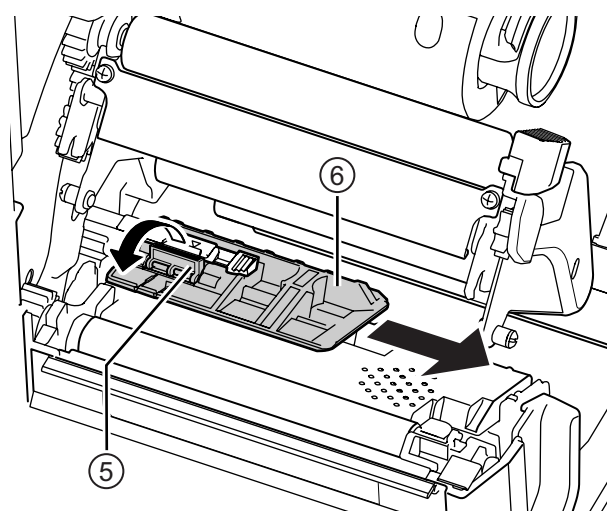

- 7** Очистите нижнюю часть **направляющей датчика носителя** хлопчатобумажной тканью, смоченной чистящей жидкостью.

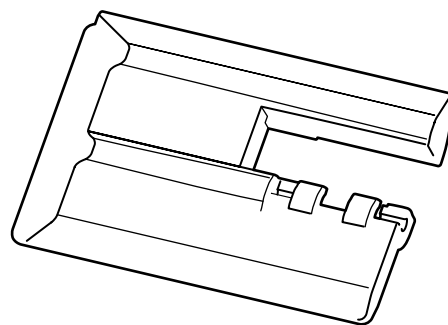

- 8** Очистите **датчик носителя** ^⑦ хлопчатобумажной тканью, смоченной чистящей жидкостью.

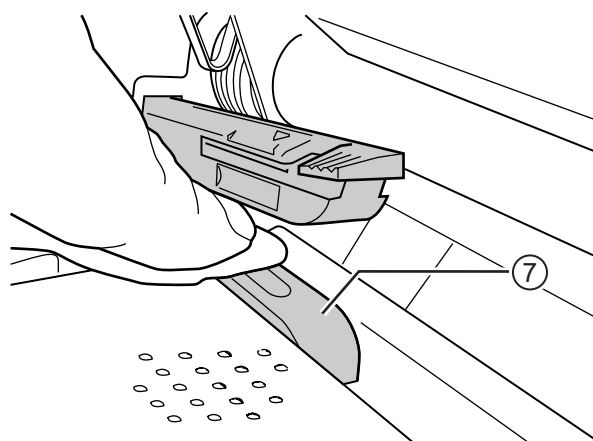

- 9** Установите **направляющую датчика носителя** в исходное положение и поверните вверх блокиратор направляющей датчика в положение блокировки.

5.2.2 Дополнительная процедура для опционального комплекта для печати без подложки (только CL4NX):

- 1** После выполнения описанного выше шага 8 очистите **направляющую носителя** ⑧ и внутреннюю поверхность ⑨, которая контактирует с краем этикетки. Для очистки используйте хлопчатобумажную ткань, смоченную чистящей жидкостью.

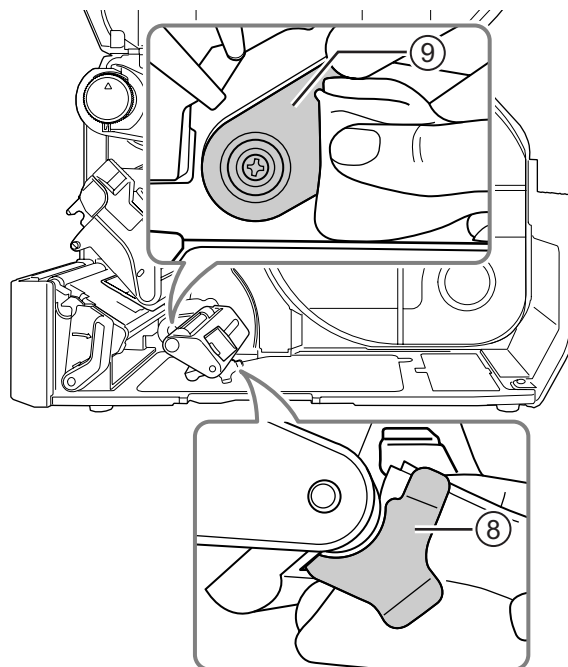

- 2** Очистите **направляющие валики** ⑩ хлопчатобумажной тканью, смоченной чистящей жидкостью.

Поворачивайте направляющие валики, чтобы очистить всю их поверхность.

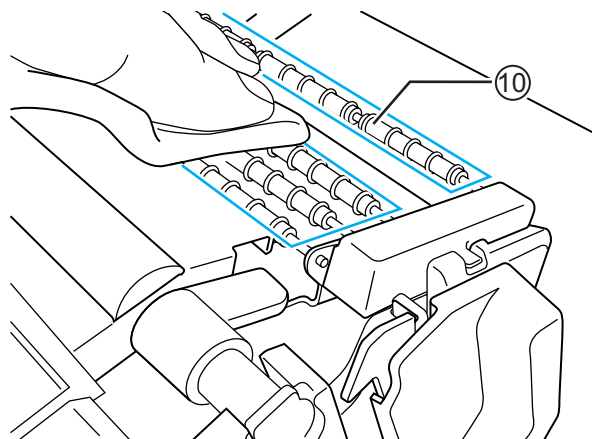

5.2.3 Техническое обслуживание с использованием чистящего листа

Процедура технического обслуживания с использованием чистящего листа:

1 Убедитесь в том, что питание принтера выключено, затем отсоедините провод питания от розетки с переменным напряжением.

2 Откройте **верхнюю крышку**.

⚠ ПРЕДОСТЕРЕЖЕНИЕ

Откройте верхнюю крышку полностью, чтобы предотвратить ее случайное падение.

3 Переместите **рычаг блокирования головки** ① назад, чтобы разблокировать печатающую головку.

⚠ ПРЕДОСТЕРЕЖЕНИЕ

- Печатающая головка и окружающая ее область остаются горячими после печати. Не прикасайтесь к ним, чтобы не обжечься.
- Прикосновение к краю печатающей головки голый рукой может привести к травме.

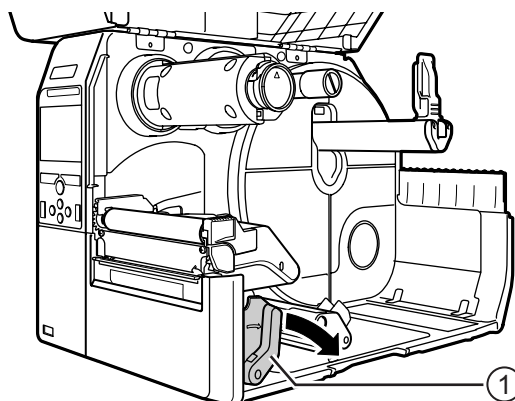

4 Удалите носитель и ленту, если они уже установлены.

Прочитайте [Раздел 3.3 Удаление ленты](#), а также описание процедуры с обратной последовательностью действий в [Раздел 3.5 Загрузка носителя](#).

5 Поместите **чистящий лист** ② между печатающей головкой и опорным валиком.

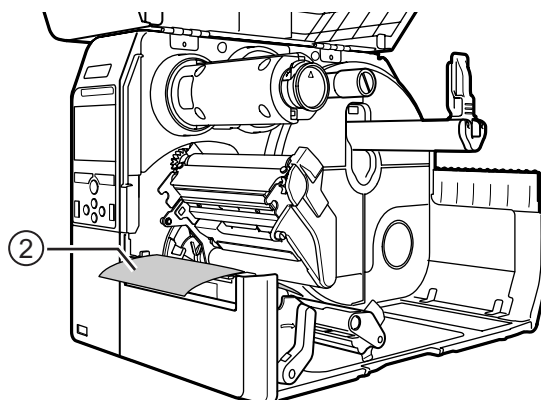

Примечание

Расположите шероховатую сторону чистящего листа возле печатающей головки.

- 6** Нажмите на **печатающую головку** сверху вниз до фиксации **рычага блокирования головки**.

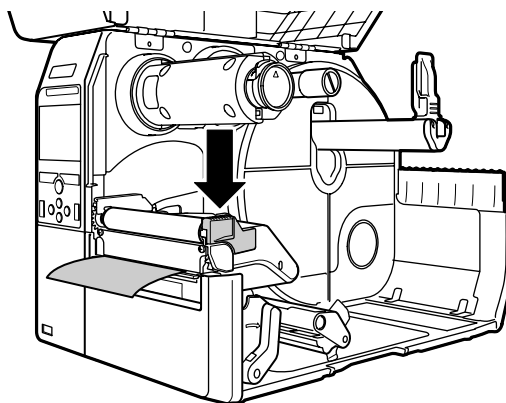

- 7** Вытащите **чистящий лист** из принтера двумя руками.

- 8** Вытащив чистящий лист, повторите шаги 4 - 6 еще два или три раза.

Когда после вытаскивания чистящего листа на нем не будет грязи, вы можете закончить чистку с помощью чистящего листа.

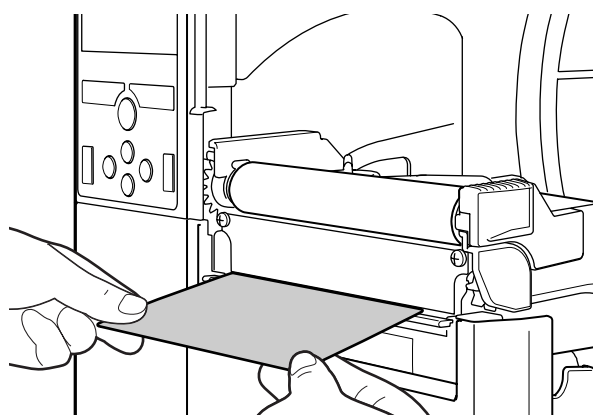

- 9** Переместите **рычаг блокирования головки** ① назад, чтобы разблокировать **печатающую головку**.

- 10** Используйте **чистящую ручку** ③, чтобы удалить грязь с **печатающей головки**.

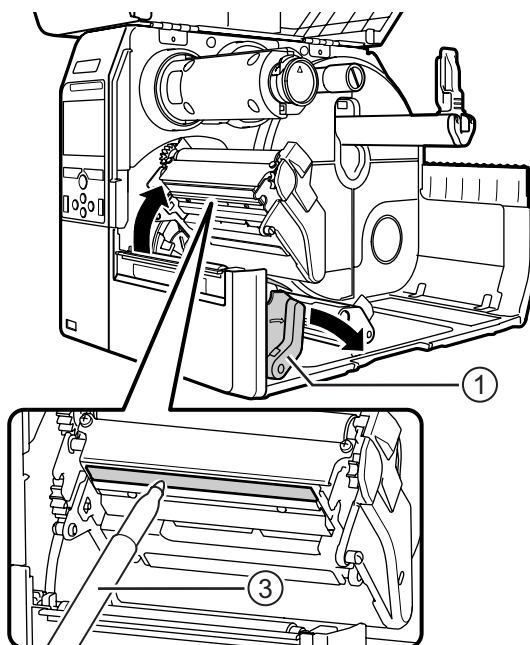

5.3 Регулировка базовой исходной точки

5.3.1 О базовой исходной точке

Базовая исходная точка – это точка, по которой определяются положение печати и положение остановки/реза/подачи.
Базовая исходная точка может быть разной в зависимости от режима работы или используемого датчика носителя.

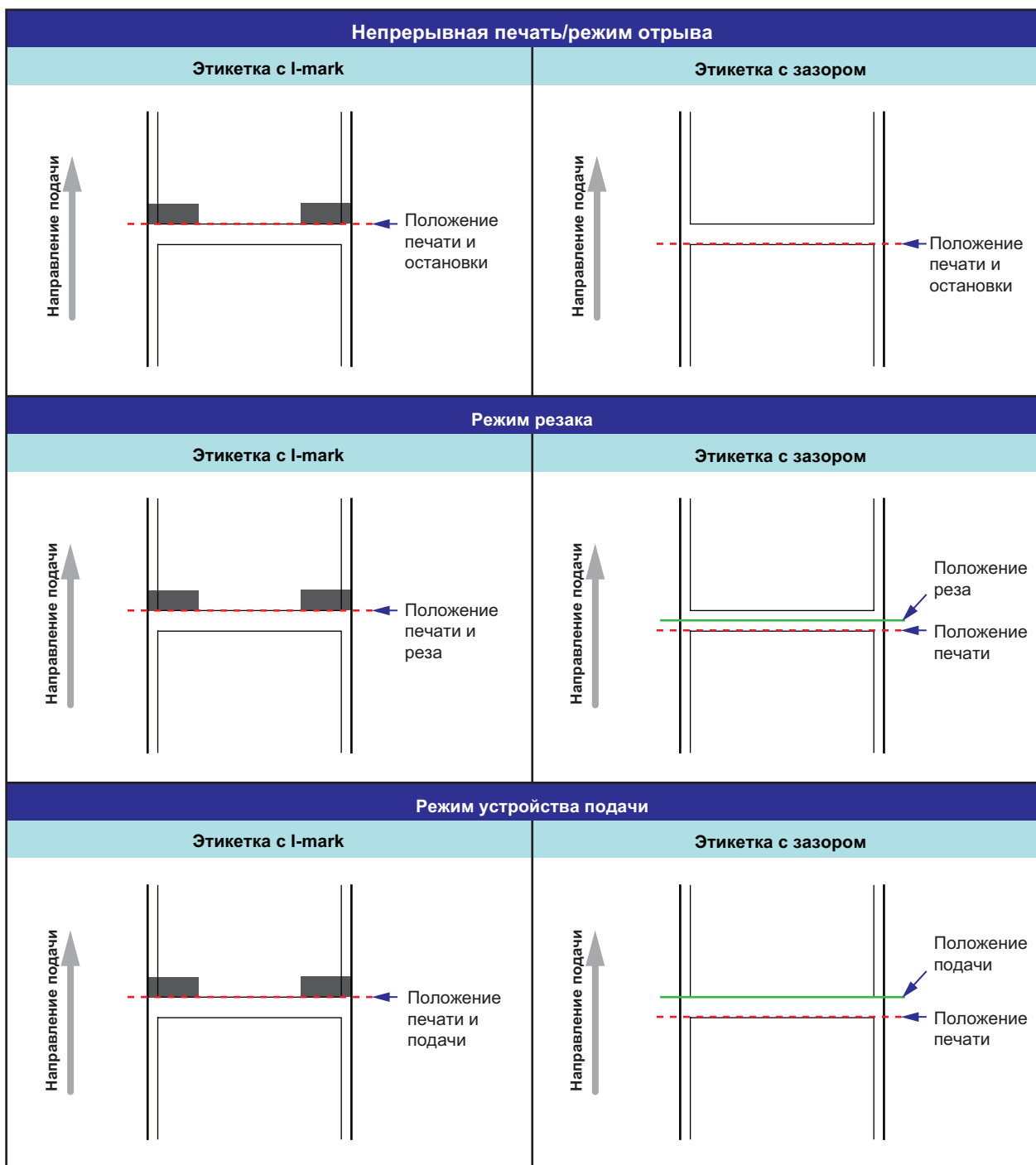

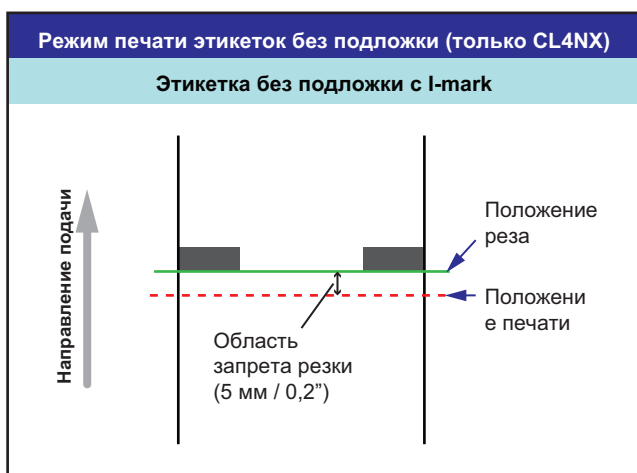

5.3.2 Регулировка положения печати.

Установите **Pitch (Шаг)** в меню **Printing (Печать) > Advanced (Расширенная) > Adjustments (Корректировка)**, чтобы отрегулировать положение печати.



Примечание

Вышеупомянутая базовая исходная точка (положение печати) будет являться положением остановки, когда для типа датчика установлено значение «датчик зазора» (Gap sensor).

Регулируйте положение печати, используя следующую процедуру:

1 Если принтер находится в сетевом режиме, нажмите кнопку **▶||** на операторской панели, чтобы перейти в автономный режим .

2 Нажмите кнопку **←**, чтобы открыть меню **Settings (Настройки)**.

3 Выберите **Printing (Печать)** кнопками **◀/▶** , затем нажмите кнопку **←**.

4 Выберите **Advanced (Расширенная)** > **Adjustments (Корректировка)** > **Pitch (Шаг)** кнопками **▲/▼** , затем нажмите кнопку **←**.

Появится экран Pitch (Шаг).

5 Измените установленное значение. Нажимайте кнопки со стрелками **◀/▶** / **▲/▼** , чтобы выбрать число, затем нажмите кнопку **←** , чтобы ввести число в текстовое поле.

Доступный диапазон значений:

<CL4NX>

203 т/д: -30 - +30 точек

305 т/д: -45 - +45 точек

609 т/д: -90 - +90 точек

<CL6NX>

203 т/д: -30 - +30 точек

305 т/д: -45 - +45 точек

6 Нажмите правую программируемую кнопку, чтобы сохранить установленное значение.

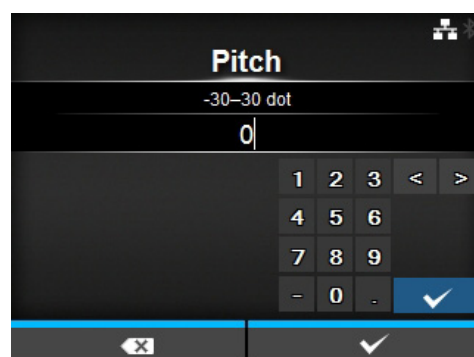
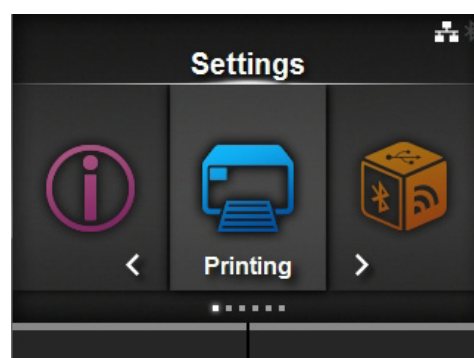

5.3.3 Регулировка положения остановки носителя

Установите **Offset (Смещение)** в меню **Printing (Печать) > Advanced (Расширенная) > Adjustments (Корректировка)**, чтобы отрегулировать положение остановки носителя.

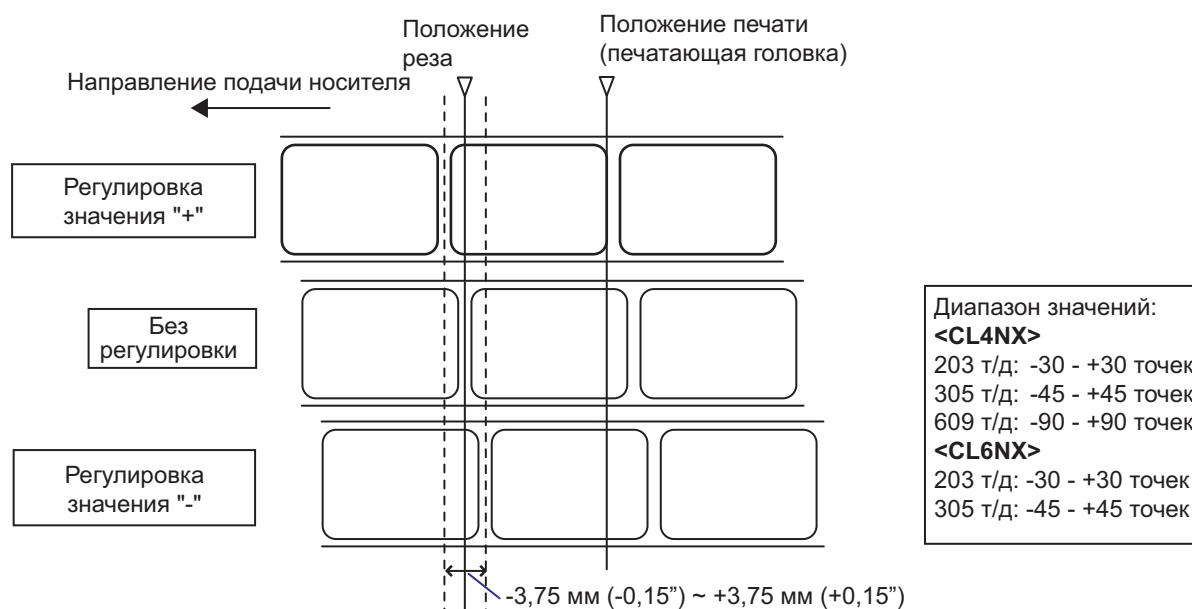

Примечание

- Вышеупомянутое исходное положение реза для печати указывает положение остановки этикетки, когда для датчика носителя выбрано Gap (Зазор).
- Вы также можете выполнить регулировку, когда для режима работы заданы значения Tear-off (Отрыв) или Dispenser (Устройство подачи).

Регулируйте положение остановки, используя следующие процедуры:

- 1 Если принтер находится в сетевом режиме, нажмите кнопку **▶||** на операторской панели, чтобы перейти в автономный режим .
- 2 Нажмите кнопку **←⚙**, чтобы открыть меню **Settings (Настройки)**.

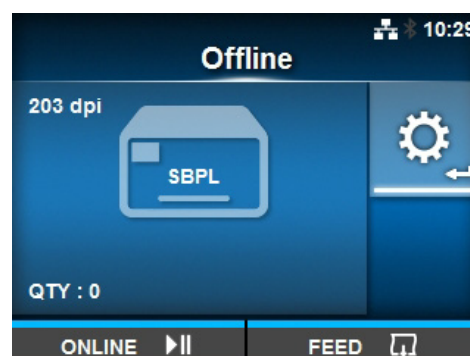

- 3** Выберите **Printing (Печать)** кнопками ◀/▶, затем нажмите кнопку ↵.

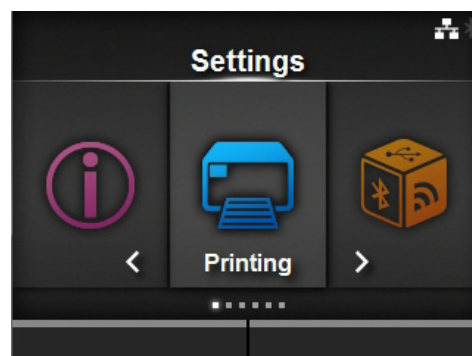

- 4** Выберите **Advanced (Расширенная) > Adjustments (Корректировка) > Offset (Смещение)** кнопками ▲/▼, затем нажмите кнопку ↵.

Появится экран Offset (Смещение).

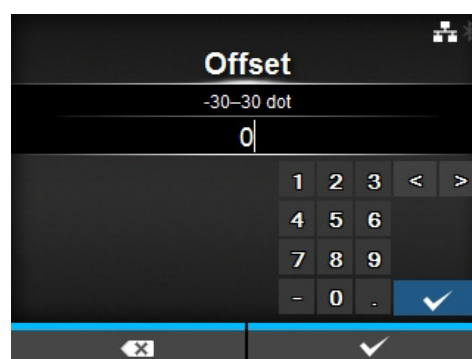

- 5** Измените установленное значение. Нажимайте кнопки со стрелками ◀/▶ / ▲/▼, чтобы выбрать число, затем нажмите кнопку ↵, чтобы ввести число в текстовое поле.

Доступный диапазон значений:

<CL4NX>

- 203 т/д: -30 - +30 точек
- 305 т/д: -45 - +45 точек
- 609 т/д: -90 - +90 точек

<CL6NX>

- 203 т/д: -30 - +30 точек
- 305 т/д: -45 - +45 точек

- 6** Нажмите правую программируемую кнопку, чтобы сохранить установленное значение.

5.3.4 Примечания относительно положения остановки/реза различных носителей

Положение остановки этикетки в режиме устройства подачи.

Правильное положение – такое, при котором часть этикетки длиной примерно 2 ± 1 мм ($0,08'' \pm 0,04''$) остается на подложке.

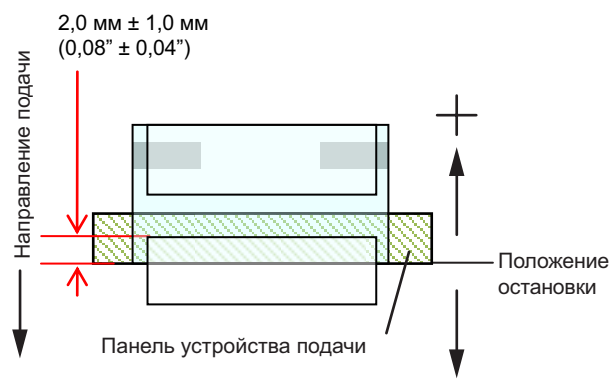

Положение разреза при использовании этикетки.

Правильное положение разреза – между этикетками (отрезается только на подложке).
Не режьте на этикетке, потому что остающееся на лезвии клейкое вещество уменьшает эффективность резака.

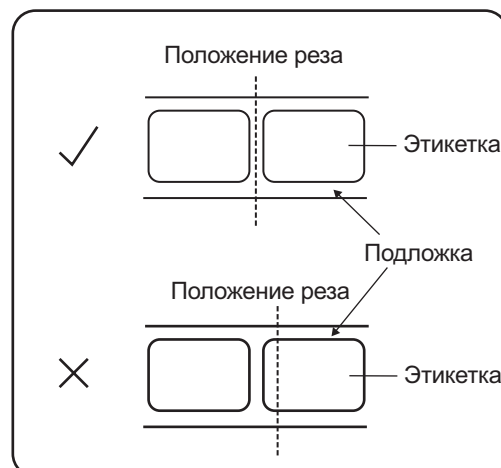

Положение разреза при использовании носителя с перфорированной линией

Не режьте на перфорированной линии или в области от перфорированной линии к вам. Это может вызвать замятие бумаги или повреждение.

- Рулон носителя

Не режьте на перфорированной линии или в области шириной 1 мм (0,04") от перфорированной линии к вам.

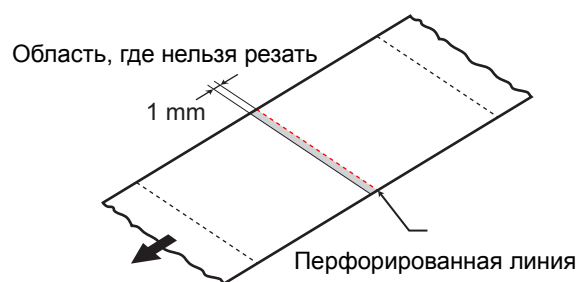

- Фальцованный носитель

Не режьте на перфорированной линии или в области шириной 4 мм - 25 мм (0,16" - 0,98") от перфорированной линии к вам.

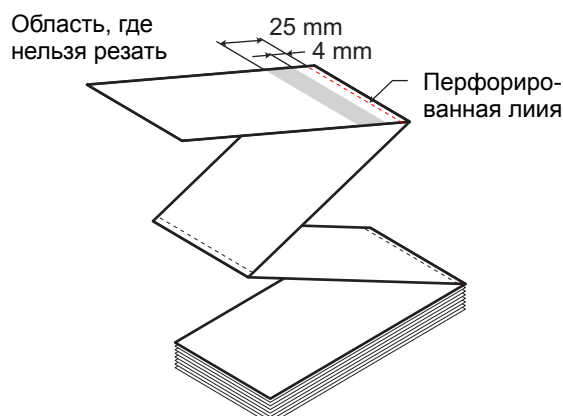

5.4 Регулировка качества печати

Вы можете регулировать качество печати посредством регулировки насыщенности черного цвета и скорости печати.

5.4.1 Регулировка черного цвета

Процедура для регулировки насыщенности черного цвета:

Примечание

Вы можете точно настроить насыщенность черного цвета посредством установки **Darkness Adjust (Коррекция черного)** в меню **Printing (Печать) > Advanced (расширенная) > Adjustments (Корректировка)**.

- 1 Если принтер находится в сетевом режиме, нажмите кнопку **II**, чтобы перейти в автономный режим.
- 2 Нажмите кнопку **←**, чтобы открыть меню **Settings (Настройки)**.
- 3 Нажимайте кнопки **◀/▶**, чтобы выбрать **Printing (Печать)**, затем нажмите кнопку **←**.
- 4 Нажимайте кнопки **▲/▼**, чтобы выбрать **Darkness (Черное)**, затем нажмите кнопку **←**.
Появится экран **Darkness (Черное)**.

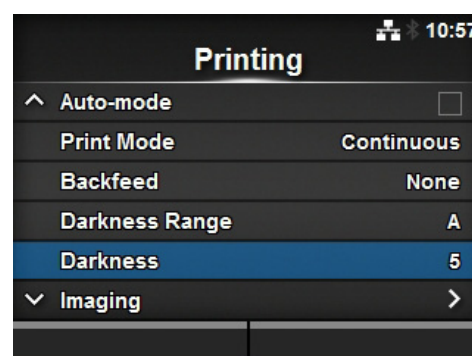
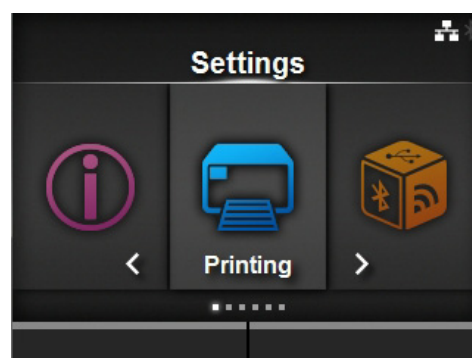

5 Нажимайте кнопки ▲/▼, чтобы выбрать значение.

Доступный диапазон значений: 1 – 10. 1 – самая светлая печать, 10 – самая темная.

6 Нажмите правую программируемую кнопку или кнопку ←, чтобы сохранить значение.

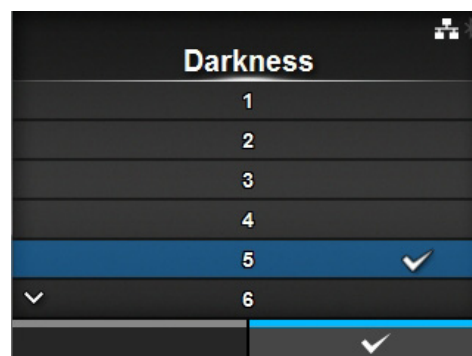

5.4.2 Регулировка скорости печати

Регулировка скорости печати меняет не только скорость печати, но и качество печати. Диапазон скоростей печати меняется в зависимости от разрешения печати:

<CL4NX>

- Разрешение 203 т/д (8 точек/мм): 2 - 10 (дюйм./сек)
- Разрешение 305 т/д (12 точек/мм): 2 - 8 (дюйм./сек)
- Разрешение 609 т/д (24 точки/мм): 2 - 6 (дюйм./сек)

<CL6NX>

- Разрешение 203 т/д (8 точек/мм): 2 - 10 (дюйм./сек)
- Разрешение 305 т/д (12 точек/мм): 2 - 8 (дюйм./сек)

Примечание (только CL4NX)

Если установлен опциональный комплект для печати без подложки, диапазон настроек – от 2 до 6 ips (дюйм./сек) независимо от разрешения печати принтера.

Процедура для регулировки скорости печати:

- 1 Если принтер находится в сетевом режиме, нажмите кнопку ►, чтобы перейти в автономный режим.
- 2 Нажмите кнопку ←, чтобы открыть меню **Settings (Настройки)**.

- 3** Нажимайте кнопки ◀/▶, чтобы выбрать **Printing (Печать)**, затем нажмите кнопку ⏪.

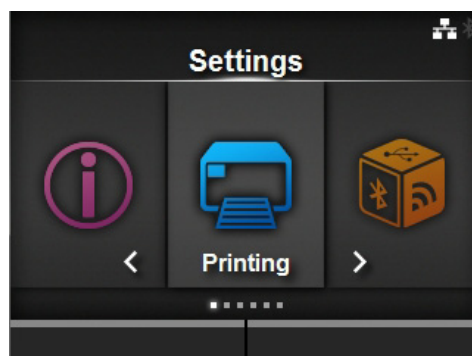

- 4** Нажимайте кнопки ▲/▼, чтобы выбрать **Speed (Скорость)**, затем нажмите кнопку ⏪.
Появится экран Speed (Скорость).

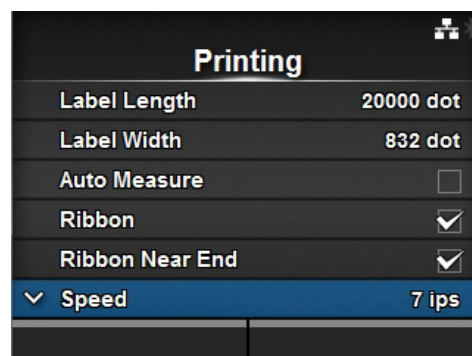

- 5** Нажимайте кнопки ▲/▼, чтобы выбрать значение.
- 6** Нажмите правую программируемую кнопку или кнопку ⏪, чтобы сохранить значение.

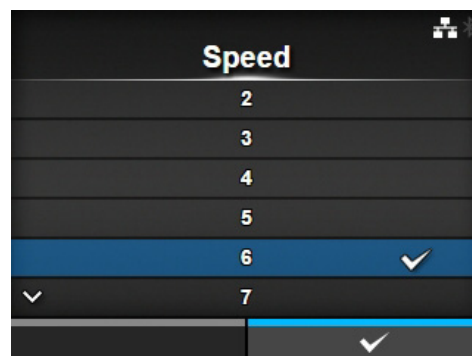

5.5 Регулировка громкости звукового сигнала

Процедура регулировки громкости звукового сигнала ошибки:

- 1 Если принтер находится в сетевом режиме, нажмите кнопку **▶** на операторской панели, чтобы перейти в автономный режим.
- 2 Нажмите кнопку **←**, чтобы открыть меню **Settings (Настройки)**.
- 3 Нажимайте кнопки **◀/▶**, чтобы выбрать **System (Система)**, затем нажмите кнопку **←**.

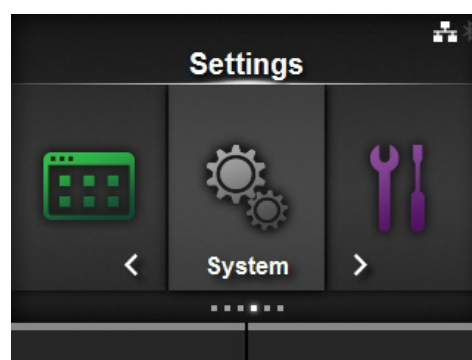

- 4 Выберите меню **Sound (Звуковой сигнал) > Error Sound (Звуковой сигнал ошибки)** кнопками **▲/▼**, затем нажмите кнопку **←**.

Появляется экран Error Sound (Звуковой сигнал ошибки).

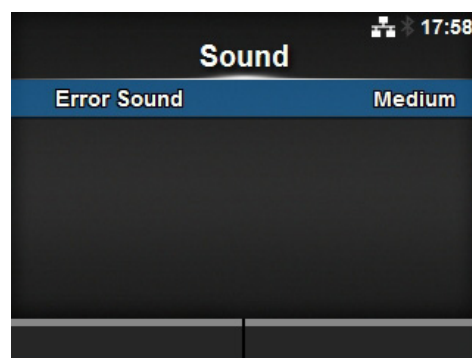

- 5 Нажимайте кнопки **▲/▼**, чтобы установить громкость.

Доступные опции:

- **Off (Выкл.)**: Выключить звук.
- **Low (Низкая)**: Низкая громкость.
- **Medium (Средняя)**: Средняя громкость.
- **High (Высокая)**: Высокая громкость.

- 6 Нажмите правую программируемую кнопку или кнопку **←**, чтобы сохранить настройку.

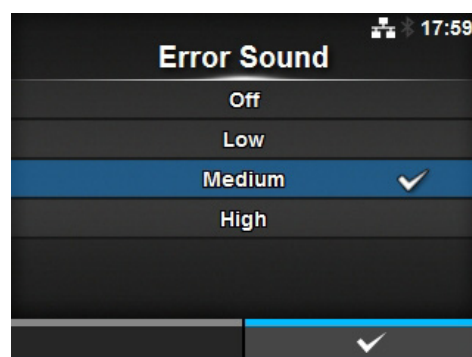

5.6 Регулировка баланса давления головки

Баланс печатающей головки означает выравнивание давления между печатающей головкой и опорным валиком. Если баланс печатающей головки не отрегулирован, отпечатанное изображение на одной стороне носителя будет более темным, чем на другой стороне, а также носитель будет склонен перемещаться в направлении большего давления.

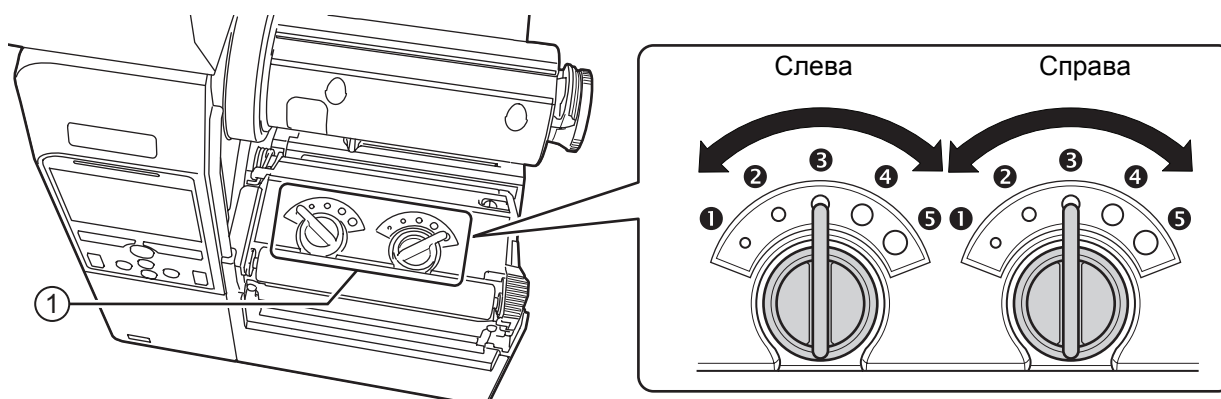

Настройка критериев баланса давления головки

- Настройте давление головки с учетом толщины носителя, в которую входит толщина подложки.
- Настройте баланс давлений с учетом ширины носителя.

5.6.1 Настройка давления головки

Процедура для регулировки баланса давления головки:

- 1 Откройте **верхнюю крышку** принтера.
- 2 Найти **регуляторы** ① на верхней стороне **печатающей головки в сборе**, см. рисунок.
- 3 Повернуть **регуляторы** ① в соответствии с толщиной носителя.

Толщина носителя (мм)	0,060 - 0,200	0,200 - 0,268
Уровни баланса давления	③ (слева и справа, только CL4NX) ③ – ④ (слева и справа, только CL6NX)	④ - ⑤ (слева и справа)
Опорный	Тонкая бумага/обычная этикетка и т.п.	Тонкая бумага/метка и т.п.

- 4 Обязательно выполните настройку баланса давления, как объяснено ниже после шага 3.

Примечание

- Заводская настройка по умолчанию: слева – ③, справа – ③.
- Заводская настройка по умолчанию для модели CL6NX с устройством подачи: слева – ④, справа – ④.
- Толщина носителя включает в себя толщину подложки.

5.6.2 Настройка баланса давления

Процедура регулировки баланса давления:

- 1** Откройте **верхнюю крышку** принтера.
- 2** Найти **регуляторы** ① на верхней стороне **печатающей головки в сборе**, см. рисунок.
- 3** Повернуть **регуляторы** ① в соответствии с шириной носителя и настроить баланс давления.

Для CL4NX:

Ширина носителя (мм)	25 - 54	54 - 83	83 - 131
Уровни баланса давления	Слева ③ Справа ①	Слева ③ Справа ②	Слева ③ Справа ③

*Сначала используйте установку уровня для давления головки, затем отрегулируйте согласно ширине носителя.

Приведенная выше таблица демонстрирует пример, когда давление головки слева – ③.

Для CL6NX:

Ширина носителя (мм)	50 - 120	120 - 140	140 - 160	160 - 180
Уровни баланса давления	Слева ⑤ Справа ①	Слева ③ или ④ Справа ①	Слева ③ или ④ Справа ②	Слева ③ или ④ Справа ③ или ④

*Сначала используйте установку уровня для давления головки, затем отрегулируйте согласно ширине носителя.

Примечание

Заводская настройка по умолчанию: слева – ③, справа – ③.

Заводская настройка по умолчанию для модели CL6NX с устройством подачи: слева – ④, справа – ④.

This page is intentionally left blank.



6

Поиск и устранение неисправностей

В данной главе объяснены возможные ошибки принтера и дисплеи для отображения текущего состояния.

6.1 Когда появляется сообщение об ошибке

Когда в принтере происходит ошибка, на экране отображается сообщение об ошибке. Сообщения об ошибках, причины ошибок и контрмеры:

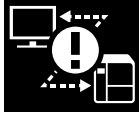
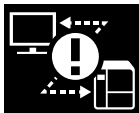
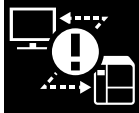
Error (Ошибка)			
№	Сообщение	Причина	Контрмера
1001	<p>Ошибка машины</p>  <p>Чтобы удалить ошибку: Выключите питание принтера.</p>	Неисправная электрическая плата.	Замените главную плату.
1002	<p>Program error (Программная ошибка)</p>  <p>Чтобы удалить ошибку: Выключите питание принтера.</p>	ОЗУ на основе флеш-технологии (Flash ROM) недоступно.	Включите питание принтера снова.
		Превышено число операций записи.	Включите питание принтера снова.
		Другая программная ошибка.	Замените главную плату.
1003	<p>Ошибка четности</p>  <p>Чтобы удалить ошибку: Нажмите кнопку Offline (Автономный) или ►► или скорректируйте настройки.</p>	Неправильные настройки RS-232C.	Скорректируйте настройки интерфейса правильным образом.
		Неправильное подключение кабеля.	Проверьте и подключите кабель правильно.
1004	<p>Ошибка переполнения</p>  <p>Чтобы удалить ошибку: Нажмите кнопку Offline (Автономный) или ►► или скорректируйте настройки.</p>	Неправильные настройки RS-232C.	Скорректируйте настройки интерфейса правильным образом.
		Неправильное подключение кабеля.	Проверьте и подключите кабель правильно.
1005	<p>Ошибка кадрирования</p>  <p>Чтобы удалить ошибку: Нажмите кнопку Offline (Автономный) или ►► или скорректируйте настройки.</p>	Неправильные настройки RS-232C.	Скорректируйте настройки интерфейса правильным образом.
		Неправильное подключение кабеля.	Проверьте и подключите кабель правильно.

Error (Ошибка)			
№	Сообщение	Причина	Контрмера
1006	 <p>Чтобы удалить ошибку: Нажмите кнопку Offline (Автономный) или ▶ .</p>	Объем полученных данных превышает емкость приемного буфера.	Не отправляйте данные, объем которых превышает емкость приемного буфера.
		Настройки передачи информации между принтером и хост-компьютером являются неправильными.	Настройте передачу информации между принтером и хост-компьютером правильным образом.
1007	 <p>Чтобы удалить ошибку: Закройте печатающую головку.</p>	Печатающая головка разблокирована.	Заблокируйте печатающую головку.
		Датчик для обнаружения открытого/закрытого состояния печатающей головки неисправен.	Замените датчик для обнаружения открытого/закрытого состояния печатающей головки.
1008	 <p>Чтобы удалить ошибку: Загрузите носитель, откройте/закройте печатающую головку и нажмите кнопку Offline (Автономный) или ▶ .</p>	Носитель не загружен.	Загрузите носитель правильным образом.
		Носитель загружен неправильно.	
		Чувствительность датчика носителя настроена неправильно.	Отрегулируйте уровень датчика.
		Носитель замят.	Удалите замятый носитель.
		Датчик носителя загрязнен.	Очистите датчик носителя.
1009	 <p>Чтобы удалить ошибку: Загрузите ленту правильным образом и закройте печатающую головку или нажмите кнопку Offline (автономный) или ▶ .</p>	Лента не загружена.	Загрузите новую ленту.
		Лента повреждена.	
		Лента загружена неправильно.	Загрузите ленту правильным образом.
1010	 <p>Чтобы удалить ошибку: Нажмите кнопку Offline (Автономный) или ▶ или откройте/закройте печатающую головку.</p>	Заданный формат носителя отличается от формата загруженного носителя.	Проверьте заданный формат носителя и формат загруженного носителя.
		Принятые данные печати превышают установленный формат носителя.	Проверьте данные печати.
		Носитель подается на большее расстояние из-за неправильного уровня датчика.	Отрегулируйте уровень датчика.

Error (Ошибка)			
№	Сообщение	Причина	Контрмера
1012	Ошибка печатающей головки	Печатающие элементы изношены.	Измените условия проверки печатающей головки, чтобы проверить только отсутствующие элементы штрихкодов, и попытайтесь сместить штрихкод таким образом, чтобы нерабочие части головки попадали на белые полосы штрихкода.
	 Чтобы удалить ошибку: Выключите питание или измените условия теста головки.	Печатающая головка повреждена.	Замените печатающую головку.
1013	USB write error (Ошибка записи в USB-память)	USB-память отсоединена во время записи.	Подсоедините USB-память.
	 Чтобы удалить ошибку: Вставьте USB-память, удалите USB-память или нажмите кнопку Offline (Автономный) или  .	Пространство для копирования в USB-память является недостаточным.	Обеспечьте наличие достаточного свободного пространства в USB-памяти.
		Запись в USB-память не осуществляется.	Замените USB-память.
		USB-память не отформатирована.	Отформатируйте USB-память.
1014	USB memory full (USB-память заполнена)	Свободное пространство USB-памяти является недостаточным.	Удалите ненужные данные из USB-памяти.
1015	Cutter error (Ошибка резака)	Произошло замятие носителя в резаке.	Удалите замятый носитель из резака.
	 Чтобы удалить ошибку: Нажмите кнопку FEED (ПОДАЧА) .	Лезвие резака не возвращается в предусмотренное положение.	Нажмите кнопку FEED (ПОДАЧА) , чтобы вернуть лезвие резака в предусмотренное положение.
1016	Cutter open (Резак открыт)	Рычаг открытия резака открыт.	Закройте и заблокируйте рычаг открытия резака.
	 Чтобы удалить ошибку: Закройте держатель резака.	Кабель резака отсоединен.	Присоедините кабель резака правильным образом.
		Датчик открытого состояния резака неисправен.	Замените датчик открытого состояния резака.
1017	Ошибка команды	Неправильная команда или неправильный параметр в данных печати. Сааа: позиция, где произошла ошибка <bb>: название неправильной команды сс: код ошибки	Проверьте данные печати.

6 Поиск и устранение неисправностей

Error (Ошибка)			
№	Сообщение	Причина	Контрмера
1018	<p>Ошибка метки RFID (только CL4NX)</p>  <p>Чтобы удалить ошибку: Нажмите кнопку Cancel (Отменить).</p>	Невозможно осуществить чтение/запись во вкладку RFID.	Удалите эту метку.
1019	<p>Системная ошибка RFID (только CL4NX)</p>  <p>Чтобы удалить ошибку: Выключите питание принтера.</p>	Модуль RFID работает неправильно.	Обратитесь в центр технической поддержки для выполнения ремонта модуля RFID.
1020	<p>Ошибка календаря</p>  <p>Чтобы удалить ошибку: Измените настройку календаря, нажмите кнопку Offline (Автономный) или ►► или выключите питание принтера.</p>	Дата и время интегральной схемы календаря являются неправильными.	Проверьте, установили ли вы комплект RTC, или замените печатную плату RTC.
1021	<p>Ошибка контроля ВСС</p>  <p>Чтобы удалить ошибку: Нажмите кнопку ►► или отмените задание печати.</p>	Код ВСС данных, подлежащих отправке (один элемент), является неправильным.	<p>Проверьте данные, подлежащие отправке, и настройки передачи информации.</p> <p>►► (кнопка): Продолжите печать с данных печати, где произошла ошибка ВСС.</p> <p>Отправьте команду SUB: Удалите ошибку ВСС и продолжите печать с места остановки.</p>
1022	<p>Ошибка перегрева</p>  <p>Чтобы удалить ошибку: Остановите работу принтера и дождитесь снижения температуры.</p>	Температура принтера превысила максимальное допустимое значение.	Остановите работу принтера и дождитесь снижения температуры.

Error (Ошибка)			
№	Сообщение	Причина	Контрмера
1023	NTP error (Ошибка NTP)	Невозможно подключиться к серверу времени и установить часы календаря.	Подтвердите правильность адреса сервера времени. Подтвердите наличие соединения с сервером времени. Если комплект RTC установлен, календарь можно настроить вручную, и работа будет продолжена без функциональности NTP. Чтобы проверить или установить часы, перейдите в меню System settings (Настройки системы) и установите Date (Дата) и Time (Время).
	 Чтобы удалить ошибку: Нажмите кнопку Offline (Автономный) или измените настройку календаря.		
1024	Изменение разрешения печатающей головки	Печатающая головка не установлена.	Установите печатающую головку.
	 Чтобы удалить ошибку: Подтвердите отображаемое сообщение.	Установлена новая печатающая головка с другим разрешением.	Установите печатающую головку с разрешением, идентичным разрешению старой печатающей головки.
1028	Gap not found (Зазор не найден)	Носитель, хаотично перемещающийся в поперечном направлении.	Очистите и отрегулируйте путь носителя.
		Неправильный тип датчика.	Используйте датчик правильного типа.
		Неправильный уровень датчика носителя.	Отрегулируйте уровень датчика носителя.
1035	I-mark not found (I-mark не найдена)	Носитель, хаотично перемещающийся в поперечном направлении.	Очистите и отрегулируйте путь носителя.
		Неправильный тип датчика.	Используйте датчик правильного типа.
		Неправильный уровень датчика носителя.	Отрегулируйте уровень датчика носителя.
1046	EAP authentication error (Ошибка аутентификации EAP) (сбой EAP)	Сбой аутентификации EAP.	Используйте правильные настройки Wi-Fi.
	 Чтобы удалить ошибку: Измените настройки Wi-Fi или нажмите кнопку Offline (Автономный).		

6 Поиск и устранение неисправностей

Error (Ошибка)			
№	Сообщение	Причина	Контрмера
1047	<p>EAP authentication error (Ошибка аутентификации EAP) (время ожидания EAP)</p> <hr/>  <p>Чтобы удалить ошибку: Нажмите кнопку Offline (Автономный).</p>	Сбой аутентификации EAP.	Используйте правильные настройки точки доступа (AP) и сервера аутентификации.
1050	<p>Bluetooth error (Ошибка Bluetooth)</p> <hr/>  <p>Чтобы удалить ошибку: Подтвердите отображаемое сообщение.</p>	Модуль Bluetooth неисправен.	Обратитесь в центр технической поддержки для выполнения ремонта модуля Bluetooth.
1058	<p>Ошибка проверки CRC</p> <hr/>  <p>Чтобы удалить ошибку: Нажмите левую или правую программируемую кнопку.</p>	<p>CRC не добавлен к данным.</p> <p>CRC не соответствует.</p>	<p>Проверьте переданные данные и настройки интерфейса.</p> <p>Правая программируемая кнопка: Продолжите печать с данных печати, где произошла ошибка CRC.</p> <p>Левая программируемая кнопка: Отмените печать данных с ошибкой CRC и продолжите печать со следующей этикетки.</p>
1059	<p>Предупреждение, не связанное с RFID (только CL4NX)</p> <hr/>  <p>Чтобы удалить ошибку: Нажмите кнопку Cancel (Отменить).</p>	Если предупреждение, не связанное с RFID, разрешено, и загружена метка RFID, отправляется задание печати без команды RFID.	<p>Добавьте команду RFID к заданию печати.</p> <p>Запретите предупреждение, не связанное с RFID.</p> <p>Замените на этикетку, не связанную с RFID.</p>
1066	<p>Ошибка "Замятие бумаги"</p> <hr/>  <p>Чтобы удалить ошибку: Откройте печатающую головку и снова загрузите носитель.</p>	Носитель замят.	Удалите замятый носитель. Загрузите носитель снова.

6.1.1 Дополнительная информация об ошибке команды

Движение принтера при обнаружении ошибки команды

Если для **Show Error** установлено ENABLE (РАЗРЕШИТЬ) в меню Applications (Приложения) > SBPL, информация об ошибке команды отображается в сообщении об ошибке (во второй строке), и работа принтера останавливается. Эту ошибку можно удалить нажатием левой программируемой кнопки **CANCEL X**, однако данные, в которых обнаружена ошибка, выбрасываются и не могут быть напечатаны.



Информация об ошибке команды

Место, в котором произошла ошибка

«Сааа» в сообщении об ошибке команды указывает место, где произошла ошибка команды. Число команд ESC от ESC+A отображается в «ааа».

Учтите, что команда ESC+A не включена в число команд ESC, которое может отображаться до значения 999. Если число команд ESC превосходит 999, оно указывается как «999».

Пример)

Когда ошибка команды обнаруживается командой «Положение печати по горизонтали <H>».

```
-----: [ESC]A
C001: [ESC]V100
C002: [ESC]H999999 => Местонахождение ошибки команды
C003: [ESC]L0202
C004: [ESC]M,ABCDEF
C005: [ESC]Q1
C006: [ESC]Z
```

В данном случае местонахождение ошибки – C002.

Имя ошибочной команды

Имя команды, в которой обнаружена ошибка, указывается в «<bb>».

* Однобайтное имя команды выравнивается по левому краю.

Код ошибки

Причина ошибки команды будет указана в коде в «сс», где отображается ошибка.

Код <сс>	Причина
01	Проанализирована неправильная команда.
02	Принята неправильная команда.
03	Проанализированы неправильные графические данные и данные внешних символов.
04	Указанная область памяти (слот для карты) является неправильной. Попытка записи на носитель, защищенный от записи.
05	Номер, указанный регистрационной командой, уже был взят.
06	Превышение области регистрации. (Память заполнена).
07	Данные не зарегистрированы.
08	Указанное положение начала печати выходит за пределы области печати.
09	Распечатываемое изображение выходит за пределы области печати. (Только штрих-код.)

6.2 Когда индикатор светится красным/синим цветами

Индикатор будет светиться или мигать, чтобы указывать текущее состояние принтера. Состояние при светящемся или мигающем индикаторе:

Индикатор	Состояние принтера	Контрмера
Индикатор выключен.	Питание отключено или принтер находится в автономном режиме.	Включите питание принтера или переведите его в сетевой режим.
Светится синим цветом.	Принтер находится в сетевом режиме.	Вы можете управлять принтером.
Мигает синим цветом. (с периодом в 2 секунды)	Принтер находится в спящем режиме.	Вы можете управлять принтером.
Светится красный индикатор.	Произошла ошибка.	Удалите ошибку в соответствии с сообщением.

Примечание

Если принтер переходит в спящий режим во время состояния «ошибка принтера» (горит красный индикатор), индикатор будет мигать синим цветом с периодом, равным 2 секундам.

6.3 Таблица поиска и устранения неисправности

Если принтер работает неправильно, проверьте нижеследующие пункты.

ПРЕДУПРЕЖДЕНИЕ

- Не прикасайтесь к кнопке питания, а также не присоединяйте и не отсоединяйте провод питания мокрыми руками. Это может вызвать электрический удар.
- Перед выполнением очистки отсоедините провод питания от розетки с переменным напряжением.

Примечание

Вы можете купить чистящий комплект или чистящий лист у дистрибьютора или в центре технического обслуживания SATO.

6.3.1 Отсутствует питание/на дисплее ничего не отображается.

№	Что проверить	Контрмера
1	Вилка провода питания полностью вставлена в розетку с переменным напряжением?	Вставьте вилку провода питания в розетку с переменным напряжением полностью.
2	Провод питания полностью подключен к принтеру?	Соедините провод питания с гнездом принтера для подачи переменного напряжения полностью.
3	Предохранитель принтера перегорел?	Замените предохранитель принтера.
4	Провод питания поврежден?	Замените провод питания. Обратитесь к дистрибьютору или в центр технического обслуживания SATO, чтобы приобрести оригинальный провод питания для данного принтера. Не используйте другие провода питания, который не предназначены именно для этого принтера.
5	В розетке, к которой подключен принтер, есть переменное напряжение?	Проверьте, имеется ли переменное напряжение в розетке. Подключите к другой розетке с переменным напряжением.
6	Главная плата неисправна?	Замените главную плату.

6.3.2 Не подается носитель.

№	Что проверить	Контрмера
1	Носитель и лента предназначены для данного принтера?	Используйте носитель и ленту, предназначенные для данного принтера.
2	Носитель и лента загружены правильно?	Загрузите носитель и ленту правильно.
3	Носитель или лента деформированы?	Используйте недеформированные носитель и ленту. Подача деформированного носителя или деформированной ленты невозможны.
4	Направляющая носителя установлена правильно?	Отрегулируйте направляющую носителя.

6 Поиск и устранение неисправностей

№	Что проверить	Контрмера
5	Установлен датчик правильного типа?	Установите датчик правильного типа.
6	Чувствительность датчика носителя установлена правильно?	Отрегулируйте уровень датчика.
7	Опорный валик загрязнен?	Если опорный валик загрязнен, очистите его чистящим комплектом. Информация о чистке принтера содержится в Раздел 5.2 Техническое обслуживание печатающей головки и опорного валика .
8	Опорный валик поврежден?	Замените опорный валик.
9	Интерфейс работает правильно?	Проверьте интерфейс, как описано в разделе «Поиск и устранение неисправностей интерфейса».
10	Посылаемые компьютером данные или сигнал являются неправильными?	Включите питание устройства снова. Проверьте посылаемые компьютером данные и условия передачи информации.
11	Главная плата неисправна?	Замените главную плату.

6.3.3 Подача носителя возможно, однако печать невозможна.

№	Что проверить	Контрмера
1	Носитель и лента предназначены для использования с данным принтером?	Используйте носитель и ленту, предназначенные для данного принтера.
2	Лента намотана правильно?	Если ручка перематывателя ленты не установлена в свое исходное положение, удалите намотанную ленту и установите ручку снова.
3	Установлен датчик правильного типа?	Установите датчик правильного типа.
4	Печатающая головка установлена правильно?	Установите печатающую головку правильно.
5	Давление печатающей головки слишком сильное или слишком слабое?	Отрегулируйте давление печатающей головки, используя регулятор давления головки.
6	Печатающая головка загрязнена или к ней прилипла этикетка?	Если печатающая головка загрязнена, очистите ее чистящей ручкой. Если к печатающей головке прилипла этикетка, удалите ее. Если к головке прилип клей от этикетки, очистите головку чистящим комплектом. Не чистите изделие твердым предметом. Это может вызвать повреждение печатающей головки. Информация о чистке принтера содержится в Раздел 5.2 Техническое обслуживание печатающей головки и опорного валика .
7	Датчик носителя загрязнен?	Если датчик носителя загрязнен, очистите его, используя чистящий комплект. Информация о чистке принтера содержится в Раздел 5.2 Техническое обслуживание печатающей головки и опорного валика .
8	Интерфейс работает правильно?	Проверьте интерфейс, как описано в разделе «Поиск и устранение неисправностей интерфейса».
9	Посылаемые компьютером данные или сигнал являются неправильными?	Включите питание устройства снова. Проверьте посылаемые компьютером данные и условия передачи информации.

№	Что проверить	Контрмера
10	Печатающая головка неисправна?	Замените печатающую головку и перезапустите принтер.
11	Главная плата неисправна?	Замените главную плату.

6.3.4 Плохое качество печати

№	Что проверить	Контрмера
1	Носитель и лента предназначены для использования с данным принтером?	Используйте носитель и ленту, предназначенные для данного принтера.
2	Носитель и лента загружены правильно?	Проверьте правильность загрузки носителя и ленты.
3	Натяжение ленты является правильным?	Отрегулируйте натяжение ленты.
4	Печатающая головка установлена правильно?	Установите печатающую головку правильно.
5	Давление печатающей головки слишком сильное или слишком слабое?	Отрегулируйте давление печатающей головки, используя регулятор давления головки.
6	Скорость печати слишком высока?	Отрегулируйте скорость печати.
7	Насыщенность черного цвета слишком мала или слишком велика?	Отрегулируйте насыщенность черного цвета.
8	Опорный валик загрязнен?	Если опорный валик загрязнен, очистите его, используя чистящий комплект. Информация о чистке принтера содержится в разделе "Техническое обслуживание".
9	Печатающая головка загрязнена или к ней прилипла этикетка?	Если печатающая головка загрязнена, очистите ее чистящей ручкой. Если к печатающей головке прилипла этикетка, удалите ее. Если к головке прилип клей от этикетки, очистите головку чистящим комплектом. Не чистите изделие твердым предметом. Это может вызвать повреждение печатающей головки. Информация о чистке принтера содержится в Раздел 5.2 Техническое обслуживание печатающей головки и опорного валика .
10	Печатающая головка неисправна?	Замените печатающую головку и перезапустите принтер.
11	Опорный валик поврежден?	Замените опорный валик.
12	Главная плата неисправна?	Замените главную плату.

6.3.5 Неправильное положение отпечатка.

№	Что проверить	Контрмера
1	Носитель и лента предназначены для использования с данным принтером?	Используйте носитель и ленту, предназначенные для данного принтера.
2	Носитель и лента загружены правильно?	Проверьте правильность загрузки носителя и ленты.
3	Носитель или лента деформированы?	Используйте недеформированные носитель и ленту. Подача деформированного носителя или деформированной ленты невозможны.
4	Печатающая головка установлена правильно?	Отрегулируйте печатающую головку.
5	Направляющая носителя установлена правильно?	Отрегулируйте направляющую носителя.
6	Установлен датчик правильного типа?	Установите датчик правильного типа.
7	Чувствительность датчика носителя установлена правильно?	Отрегулируйте уровень датчика.
8	Смещение установлено правильно?	Отрегулируйте смещение.
9	Смещение шага или смещение базовой исходной точки установлены правильно?	Отрегулируйте смещение шага или смещение базовой исходной точки.
10	Опорный валик загрязнен?	Если опорный валик загрязнен, очистите его, используя чистящий комплект. Информация о чистке принтера содержится в Раздел 5.2 Техническое обслуживание печатающей головки и опорного валика .
11	Датчик носителя загрязнен?	Если датчик носителя загрязнен, очистите его, используя чистящий комплект. Информация о чистке принтера содержится в Раздел 5.2 Техническое обслуживание печатающей головки и опорного валика .
12	Посылаемые компьютером данные или сигнал являются неправильными?	Включите питание устройства снова. Проверьте посылаемые компьютером данные и условия передачи информации.
13	Опорный валик поврежден?	Замените опорный валик.

6.4 Поиск и устранение неисправностей интерфейса

Если в принтере произошла ошибка интерфейса, выполните проверки согласно списку проверок, связанному с этим интерфейсом.

6.4.1 Интерфейс USB

№	Что проверить
1	Проверьте правильность подключения кабеля USB.
2	Проверьте отсутствие повреждений кабеля.
3	Проверьте настройки принтера. Проверьте настройку интерфейса USB через меню Settings (Настройки) > Interface (Интерфейс) > USB .
4	Если компьютер оснащен несколькими портами USB, подключите кабель к другому порту.
5	Отсоедините другие USB-устройства от компьютера.
6	Включите питание принтера и компьютера и повторите попытку.
7	Установите драйвер USB снова.

6.4.2 Интерфейс ЛВС Ethernet

№	Что проверить
1	Проверьте правильность подключения кабеля ЛВС.
2	Проверьте отсутствие повреждений кабеля.
3	Проверьте настройки принтера. Проверьте настройку интерфейса ЛВС Ethernet через меню Settings (Настройки) > Interface (Интерфейс) > Network (Сеть) .
4	Проверьте доступность выделенного IP-адреса с помощью PING.
5	Проверьте, что питание концентратора включено.
6	Проверьте исправность концентратора.
7	Включите питание принтера снова.

6.4.3 Интерфейс Bluetooth

№	Что проверить
1	Проверьте, включена ли функция Bluetooth.
2	Убедитесь в том, что устройства, использующие один и тот же частотный диапазон, такие как устройства, подключаемые к беспроводной ЛВС, или СВЧ-печи, не используются.
3	Убедитесь в отсутствии препятствий, таких как металлические стойки, между принтером и хост-компьютером.
4	Проверьте настройки принтера. Проверьте настройку интерфейса Bluetooth через меню Settings (Настройки) > Interface (Интерфейс) > Bluetooth .
5	Включите питание принтера и компьютера и повторите попытку.
6	Установите драйвер Bluetooth повторно.

6.4.4 Интерфейс RS-232C

№	Что проверить
1	Проверьте правильность подключения кабеля RS-232C.
2	Проверьте отсутствие повреждений кабеля.
3	Проверьте настройки принтера. Проверьте настройку интерфейса RS-232C через меню Settings (Настройки) > Interface (Интерфейс) > RS-232C .
4	Если компьютер оснащен несколькими портами RS-232C, подключите кабель к другому порту.
5	Включите питание принтера и компьютера и повторите попытку.
6	Проверьте, не использует ли какое-то другое программное обеспечение тот же самый порт RS-232C.

6.4.5 Интерфейс IEEE1284

№	Что проверить
1	Проверьте, правильно ли подключен кабель принтера к порту LPT компьютера.
2	Проверьте отсутствие повреждений кабеля.
3	Если вы используете драйвер принтера Windows, проверьте, что выбран правильный порт.
4	Проверьте настройки принтера. Проверьте настройку интерфейса IEEE1284 через меню Settings (Настройки) > Interface (Интерфейс) > IEEE1284 .
5	Подключите кабель к другому порту.
6	Включите питание принтера снова.

6.4.6 Интерфейс внешнего сигнала (EXT)

№	Что проверить
1	Проверьте правильность соединения принтера с внешним устройством посредством кабеля.
2	Проверьте отсутствие повреждений кабеля.
3	Проверьте, что питание внешнего устройства включено.
4	Проверьте настройки принтера. Проверьте настройку интерфейса внешнего сигнала (EXT) через меню Settings (Настройки) > Interface (Интерфейс) > External I/O (Внешние В/В) .
5	Снова включите питание принтера и внешнего устройства.

6.4.7 Интерфейс беспроводной ЛВС

№	Что проверить
1	Проверьте, включена ли функция беспроводной ЛВС.
2	Убедитесь в том, что устройства, использующие один и тот же частотный диапазон, такие как устройства, подключаемые к беспроводной ЛВС, или СВЧ-печи, не используются.
3	Убедитесь в отсутствии препятствий, таких как металлические стойки, между принтером и хост-компьютером.
4	Проверьте настройки принтера. Проверьте настройку интерфейса беспроводной ЛВС через меню Settings (Настройки) > Interface (Интерфейс) > Network (Сеть) > Settings (Настройки) > Wi-Fi .
5	Включите питание принтера снова.

This page is intentionally left blank.

7

Приложение

7.1 Список исходных значений

Исходное значение – это значение настройки принтера, установленное на заводе. Если вы сбросите настройки принтера, будут восстановлены заводские настройки по умолчанию. Нижеследующая таблица указывает исходное значение каждого пункта настройки и тип переустановки, который восстанавливает исходное значение.

ПРЕДОСТЕРЕЖЕНИЕ

Обычно восстанавливать исходные настройки нет необходимости. Сделав это, вы удалите все пользовательские настройки.

7.1.1 Меню Printing (Печать)

Пункт настройки	Исходное значение		User Reset (Сброс пользователем)	Factory (Завод. конфигурация) Reset (Сброс)
	CL4NX	CL6NX		
Label Length (Длина этикетки)	203 т/д: 20000 точек 305 т/д: 18000 точек 609 т/д: 9600 точек	203 т/д: 20000 точек 305 т/д: 18000 точек	Да	Да
Label Width (Ширина этикетки)	203 т/д: 832 точки 305 т/д: 1248 точек 609 т/д: 2496 точек	если положение основания головки – стандартное 203 т/д: 1-1216 точек 305 т/д: 1-1984 точки если положение основания головки – выравнивание слева 203 т/д: 1340 точек 305 т/д: 2010 точек	Да	Да
Auto Measure (Автоизмерение)	Выключить		Да	Да
Ribbon (Лента)	Use Ribbon (Использовать ленту)		Да	Да
Ribbon Near End (Лента почти закончилась)	Enable (Разрешено)		Да	Да
Speed (Скорость)	203 т/д: 6 д/с 305 т/д: 6 д/с 609 т/д: 4 д/с Режим печати без подложки: 4 д/с	203 т/д: 6 д/с 305 т/д: 6 д/с	Да	Да
Sensor Type (Тип датчика)	Зазор None (Ничего) (когда режим принтера – Linerless (без подложки))	Зазор	Да	Да
Auto-mode (Авторежим)	Enabled (Разрешено)		Да	Да

Пункт настройки	Исходное значение		User Reset (Сброс пользователем)	Factory (Завод. конфигурация) Reset (Сброс)
	CL4NX	CL6NX		
Print Mode (Режим печати)	Tear-Off (Отрыв) (опции не установлены) Cutter (Резак) (если установлен резак) Dispenser (Устройство подачи) (если установлено устройство подачи) Linerless (Без подложки) (если установлен комплект для печати без подложки)	Tear-Off (Отрыв) (опции не установлены) Cutter (Резак) (если установлен резак) Dispenser (Устройство подачи) (если установлено устройство подачи)	Да	Да
Backfeed (Подача назад)	Before (До отвода) (Если для Print Mode (Режим печати) установлены значения Tear-Off (Отрыв) или Linerless (Без подложки)) After (После отвода) (Если для Print Mode (Режим печати) установлены значения Dispenser (Устройство подачи) или Cutter (Резак)) None (Ничего) (Если для Print Mode (Режим печати) установлено значение Continuous (Непрерывная))	Before (До отвода) (Если для Print Mode (Режим печати) установлено значение Tear-Off (Отрыв)) After (После отвода) (Если для Print Mode (Режим печати) установлены значения Dispenser (Устройство подачи) или Cutter (Резак)) None (Ничего) (Если для Print Mode (Режим печати) установлено значение Continuous (Непрерывная))	Да	Да
Eject Cut (Выброс резака)	0		Да	Да
Darkness Range (Диапазон черного)	A		Да	Да
Darkness (Насыщенность черного)	5		Да	Да
Imaging (Визуализация)	—		—	—
Vertical (Вертикальная)	0 точек		Да	Да
Horizontal (Горизонтальная)	0 точек		Да	Да
Advanced (Расширенная)	—		—	—
Калибровка	—		—	—
Auto-calibration*1 (Автокалибровка*1)	Gap + I-Mark (Зазор + I-Mark)		—	—
GAP Levels (Уровни зазора)	Значение, регулируемое заводом.		Нет	Нет
GAP Slice Level (Зазор уровня нарезки)	Auto (Авто)		Нет	Нет
I-Mark Levels (Уровни I-Mark)	Значение, регулируемое заводом.		Нет	Нет
I-Mark Slice Level (I-Mark уровня нарезки)	Auto (Авто)		Нет	Нет
Head Check (Тест головки)	Off (Выкл.)		Да	Да
Head Check Mode (Режим проверки головки)	Always (Всегда)		Да	Да

*1 Auto-calibration (Автокалибровка) отсутствует в моделях для печати без подложки.

Пункт настройки	Исходное значение		User Reset (Сброс пользователем)	Factory (Завод. конфигурация) Reset (Сброс)
	CL4NX	CL6NX		
Every Page (Каждая страница)	1		Да	Да
Check Media Size (Проверка формата носителя)	Disabled (Запрещено)		Да	Да
Adjustments (Корректировка)	—		—	—
Offset (Смещение)	0 точек		Нет	Нет
Pitch (Шаг)	0 точек		Нет	Нет
Darkness Adjust (Коррекция черного)	50		Нет	Нет
Start Online (Запуск по сети)	Enabled (Разрешено)		Да	Да
Feed After Error (Ошибка после отвода при подаче)	Disabled (Запрещено)		Да	Да
Feed At Power On (Перевод при включении питания)	Disabled (Запрещено)		Да	Да
Max Feed (Макс. подача)	0 точек		Да	Да
Paper End (Конец бумаги)	Using I-mark (Использование I-Mark)		Да	Да
Head Base Position (Положение основания головки)	Standard (Стандарт)		Да	Да
Prioritize (Приоритет)	Commands (Команды)		Да	Да
Повторная печать	Disabled (Запрещено)		Да	Да
Print End Position (Положение конца печати)	0 точек		Да	Да

7.1.2 Меню Interface (Интерфейс)

Пункт настройки	Исходное значение		User Reset (Сброс пользователем)	Factory (Завод. конфигурация) Reset (Сброс)
	CL4NX	CL6NX		
Network (Сеть)	—		—	—
Settings (Настройки)	—		—	—
LAN (ЛВС)	—		—	—
IPv4	—		—	—
Mode (Режим)	DHCP		Да/ Интерфейс	Да/ Интерфейс
DHCP	—		—	—
IP Address (IP-адрес)	0.0.0.0		Да/ Интерфейс	Да/ Интерфейс
Netmask (Маска сети)	255.255.255.0		Да/ Интерфейс	Да/ Интерфейс
Gateway (Шлюз)	0.0.0.0		Да/ Интерфейс	Да/ Интерфейс
DNS	0.0.0.0		Да/ Интерфейс	Да/ Интерфейс
IPv6	—		—	—
Mode (Режим)	Auto (Авто)		Да/ Интерфейс	Да/ Интерфейс
DHCP	—		—	—
IP Address (IP-адрес)	::		Да/ Интерфейс	Да/ Интерфейс
Prefix Length (Длина префикса)	64		Да/ Интерфейс	Да/ Интерфейс
Gateway (Шлюз)	::		Да/ Интерфейс	Да/ Интерфейс
DNS	::		Да/ Интерфейс	Да/ Интерфейс
Proxy (Прокси-сервер)	—		—	—
Enabled (Разрешено)	Disabled (Запрещено)		Да	Да
Server (Сервер)	—		Да	Да
Exclude (Исключить)	—		Да	Да
Wi-Fi	—		—	—
IPv4	—		—	—
Mode (Режим)	DHCP		Да/ Интерфейс	Да/ Интерфейс
DHCP	—		—	—
IP Address (IP-адрес)	0.0.0.0		Да/ Интерфейс	Да/ Интерфейс
Netmask (Маска сети)	255.255.255.0		Да/ Интерфейс	Да/ Интерфейс

Пункт настройки	Исходное значение		User Reset (Сброс пользователем)	Factory (Завод. конфигурация) Reset (Сброс)
	CL4NX	CL6NX		
Gateway (Шлюз)	0.0.0.0		Да/Интерфейс	Да/Интерфейс
DNS	0.0.0.0		Да/Интерфейс	Да/Интерфейс
IPv6	—		—	—
Mode (Режим)	Auto (Авто)		Да/Интерфейс	Да/Интерфейс
DHCP	—		—	—
IP Address (IP-адрес)	::		Да/Интерфейс	Да/Интерфейс
Prefix Length (Длина префикса)	64		Да/Интерфейс	Да/Интерфейс
Gateway (Шлюз)	::		Да/Интерфейс	Да/Интерфейс
DNS	::		Да/Интерфейс	Да/Интерфейс
Proxy (Прокси-сервер)	—		—	—
Enabled (Разрешено)	Disabled (Запрещено)		Да	Да
Server (Сервер)	—		Да	Да
Exclude (Исключить)	—		Да	Да
Wi-Fi Protected Setup (Защищенная установка Wi-Fi)	—		—	—
Button (PBC) (Кнопка (PBC))	—		—	—
PIN	—		—	—
Wi-Fi Direct	—		—	—
Device Name (Название устройства)	SATO_PRINTER		Да/Интерфейс	Да/Интерфейс
Connect (Подсоединить)	—		—	—
Start Group (Начальная группа)	—		—	—
Remove Group (Удалить группу)	—		—	—
Disconnect (Отключить)	—		—	—
SSID	DIRECT-xx-SATO_PRINTER		—	—
IP Address (IP-адрес)	x.x.x.x		—	—
Passphrase (Парольная фраза)	xxxxxxx		—	—
SSID	SATO_PRINTER		Да/Интерфейс	Да/Интерфейс
Hidden SSID (Скрытая SSID)	Enabled (Разрешено)		Да/Интерфейс	Да/Интерфейс
Mode (Режим)	Ad-hoc (Прямое соединение)		Да/Интерфейс	Да/Интерфейс
Channel (Канал)	6		Да/Интерфейс	Да/Интерфейс

7 Приложение

Пункт настройки	Исходное значение		User Reset (Сброс пользователем)	Factory (Завод. конфигурация) Reset (Сброс)
	CL4NX	CL6NX		
Security (Безопасность)	Нет		Да/Интерфейс	Да/Интерфейс
WEP Conf. (Конфиг. WEP)	—		—	—
Authentication (Аутентификация)	Open System (Открытая система)		Да/Интерфейс	Да/Интерфейс
Key Index (Индекс ключа)	1		Да/Интерфейс	Да/Интерфейс
Key #1 - Key #4 (Ключ 1 - Ключ 4)	—		Да/Интерфейс	Да/Интерфейс
WPA Conf. (Конфиг. WPA)	—		—	—
WPA Authentication (Аутентификация WPA)	Personal (PSK) (Персональный (PSK))		Да/Интерфейс	Да/Интерфейс
PSK	—		Да/Интерфейс	Да/Интерфейс
EAP Conf. (Конфигурация EAP)	—		—	—
EAP Conf. (Конфигурация EAP)	—		—	—
EAP Mode (Режим EAP)	FAST		Да/Интерфейс	Да/Интерфейс
Inner Method (Внутренний метод)	MSCHAPv2		Да/Интерфейс	Да/Интерфейс
Username (Имя пользователя)	—		Да/Интерфейс	Да/Интерфейс
Password (Пароль)	—		Да/Интерфейс	Да/Интерфейс
Anon. Outer ID (Анонимный Внешний ID)	—		Да/Интерфейс	Да/Интерфейс
Verify Server Cert. (Проверить сертиф. сервера)	Enabled (Разрешено)		Да/Интерфейс	Да/Интерфейс
Private Key P/W (Закрытый ключ P/W)	—		Да/Интерфейс	Да/Интерфейс
RAC Auto Provisioning (Автоматическое резервирование RAC)	Disabled (Запрещено)		Да/Интерфейс	Да/Интерфейс
RAC P/W (пароль RAC)	—		Да/Интерфейс	Да/Интерфейс
Interface (Интерфейс)	Auto (Авто)		Да	Да
Services (Службы)	—		—	—
Ports (Порты)	—		—	—
Port 1 (Порт 3)	1024		Да/Интерфейс	Да/Интерфейс
Port 2 (Порт 3)	1025		Да/Интерфейс	Да/Интерфейс

Пункт настройки	Исходное значение		User Reset (Сброс пользователем)	Factory (Завод. конфигурация) Reset (Сброс)
	CL4NX	CL6NX		
Port 3 (Порт 3)	9100		Да/ Интерфейс	Да/ Интерфейс
Flow Control (Согласование)	Status4 ENQ		Да/ Интерфейс	Да/ Интерфейс
BCC	Disabled (Запрещено)		Да/ Интерфейс	Да/ Интерфейс
NTP	—		—	—
Enable (Разрешено)	Disabled (Запрещено)		Да	Да
Error (Ошибка)	Disabled (Запрещено)		Да	Да
Time Server IP (IP сервера времени)	0.0.0.0		Да	Да
LPD	Enabled (Разрешено)		Да	Да
FTP	Disabled (Запрещено)		Да	Да
SNMP	—		—	—
sysContact	—		Да	Да
sysName	—		Да	Да
sysLocation	—		Да	Да
Agent (Агент)	—		—	—
Enable (Разрешено)	Disabled (Запрещено)		Да	Да
Read-Only (Только чтение)	—		—	—
SNMP Version (Версия SNMP)	1 2c 3		Да	Да
Community (Сообщество)	public		Да	Да
User (Пользователь)	rouser		Да	Да
User Security (Защита пользователей)	Нет		Да	Да
Authentication Protocol (Протокол аутентификации)	MD5		Да	Да
Authentication Passphrase (Парольная фраза для аутентификации)	mypassword		Да	Да
Privacy Protocol (Протокол конфиденциального обмена)	DES		Да	Да
Privacy Passphrase (Личная парольная фраза)	mypassword		Да	Да
Read-Write (Чтение-запись)	—		—	—
SNMP Version (Версия SNMP)	1 2c 3		Да	Да
Community (Сообщество)	private		Да	Да

7 Приложение

Пункт настройки	Исходное значение		User Reset (Сброс пользователем)	Factory (Завод. конфигурация) Reset (Сброс)
	CL4NX	CL6NX		
User (Пользователь)	rwuser		Да	Да
User Security (Защита пользователей)	Нет		Да	Да
Authentication Protocol (Протокол аутентификации)	MD5		Да	Да
Authentication Passphrase (Парольная фраза для аутентификации)	mypassword		Да	Да
Privacy Protocol (Протокол конфиденциального обмена)	DES		Да	Да
Privacy Passphrase (Личная парольная фраза)	mypassword		Да	Да
Traps	—		—	—
Enable (Разрешено)	Disabled (Запрещено)		Да	Да
SNMP Version (Версия SNMP)	1		Да	Да
IP Version (Версия IP)	4		Да	Да
Destinations (Назначения)	1		Да	Да
Destination 1 (Назначение 2)	0.0.0.0		Да	Да
Destination 2 (Назначение 2)	0.0.0.0		Да	Да
Destination 3 (Назначение 2)	0.0.0.0		Да	Да
Community (Сообщество)	trapcom		Да	Да
User (Пользователь)	trapuser		Да	Да
Engine ID (ИД процессора)	Число, генерируемое на основе MAC-адреса		Да	Да
Security (Безопасность)	Нет		Да	Да
Authentication Protocol (Протокол аутентификации)	MD5		Да	Да
Authentication Passphrase (Парольная фраза для аутентификации)	mypassword		Да	Да
Privacy Protocol (Протокол конфиденциального обмена)	DES		Да	Да
Privacy Passphrase (Личная парольная фраза)	mypassword		Да	Да
Advanced (Расширенная)	—		—	—
ARP Announcement (Уведомление ARP)	—		—	—
Additional (Дополнительное)	Enabled (Разрешено)		Да	Да
Periodic (Периодически)	0		Да	Да
IEEE1284	—		—	—

Пункт настройки	Исходное значение		User Reset (Сброс пользователем)	Factory (Завод. конфигурация) Reset (Сброс)
	CL4NX	CL6NX		
Flow Control (Согласование)	Status4 Multi (Status4 групповой)		Да/ Интерфейс	Да/ Интерфейс
BCC	Disabled (Запрещено)		Да/ Интерфейс	Да/ Интерфейс
RS-232C	—		—	—
Baudrate (Скорость в бодах)	115200		Да/ Интерфейс	Да/ Интерфейс
Parameters (Параметры)	8-N-1		Да/ Интерфейс	Да/ Интерфейс
Flow Control (Согласование)	STATUS4		Да/ Интерфейс	Да/ Интерфейс
BCC	Disabled (Запрещено)		Да/ Интерфейс	Да/ Интерфейс
USB	—		—	—
Flow Control (Согласование)	Status4		Да/ Интерфейс	Да/ Интерфейс
BCC	Disabled (Запрещено)		Да/ Интерфейс	Да/ Интерфейс
Bluetooth	—			
Enable (Разрешено)	Enabled (Разрешено)		Да/ Интерфейс	Да/ Интерфейс
Name (Название)	SATO PRINTER_xxxxxxxxxx (BD address) (Адрес БД)		Да/ Интерфейс	Да/ Интерфейс
Pin Code (PIN-код)	0000		Да/ Интерфейс	Да/ Интерфейс
BD Address (Адрес БД)	xxxxxxxxxx		Да/ Интерфейс	Да/ Интерфейс
Firm Version (Версия микропрограммы)	spr3_vX.YY		Да/ Интерфейс	Да/ Интерфейс
Host BD Addr (Адрес БД узла)	—		Да/ Интерфейс	Да/ Интерфейс
Authentication (Аутентификация)	Нет		Да/ Интерфейс	Да/ Интерфейс
ISI	2048		Да/ Интерфейс	Да/ Интерфейс
ISW	18		Да/ Интерфейс	Да/ Интерфейс
PSI	2048		Да/ Интерфейс	Да/ Интерфейс
PSW	18		Да/ Интерфейс	Да/ Интерфейс
CRC Mode (Режим CRC)	Disabled (Запрещено)		Да/ Интерфейс	Да/ Интерфейс
Flow Control (Согласование)	Status4 Multi (Status4 групповой)		Да/ Интерфейс	Да/ Интерфейс

7 Приложение

Пункт настройки	Исходное значение		User Reset (Сброс пользователем)	Factory (Завод. конфигурация) Reset (Сброс)
	CL4NX	CL6NX		
Ignore CR/LF (Игнорировать CR/LF)	Disabled (Запрещено)		Да/ Интерфейс	Да/ Интерфейс
Ignore CAN/DLE (Игнорировать CAN/DLE)	Disabled (Запрещено)		Да/ Интерфейс	Да/ Интерфейс
External I/O (Внешние В/В)	—		—	—
Enable (Разрешено)	Disabled (Запрещено)		Да/ Интерфейс	Да/ Интерфейс
Signals (Сигналы выхода)	—		—	—
EXT 9PIN (EXT- 9 контактов)	РЕЖИМ1		Да/ Интерфейс	Да/ Интерфейс
EXT Mode (Режим EXT)	TYPE4		Да/ Интерфейс	Да/ Интерфейс
Inputs (Входы)	—		—	—
Start Print (Запуск печати)	PIN5 (КОНТАКТ 5)		Да/ Интерфейс	Да/ Интерфейс
Повторная печать	PIN7 (КОНТАКТ 7)		Да/ Интерфейс	Да/ Интерфейс
Outputs (Выходы)	—		—	—
Paper End/ (Конец бумаги/ Paper/Ribbon End (Бумага/ лента закончилась) (если RFID установлен)	PIN1 (КОНТАКТ 1)		Да/ Интерфейс	Да/ Интерфейс
Ribbon End/ (Лента закончилась/ RFID Tag Error (Ошибка метки RFID) (если RFID установлен)	PIN3 (КОНТАКТ 3)		Да/ Интерфейс	Да/ Интерфейс
Machine Error/ (Ошибка машины/ RFID Error (Ошибка RFID) (если RFID установлен)	PIN4 (КОНТАКТ 4)		Да/ Интерфейс	Да/ Интерфейс
Print Done (Печать выполнена)	PIN6 (КОНТАКТ 6)		Да/ Интерфейс	Да/ Интерфейс
Автономный	PIN9 (КОНТАКТ 9)		Да/ Интерфейс	Да/ Интерфейс
Ribbon Near End (Лента почти закончилась)	PIN10 (КОНТАКТ 10)		Да/ Интерфейс	Да/ Интерфейс
Dispenser (Устройство подачи)	ВЫКЛ.		Да/ Интерфейс	Да/ Интерфейс
EXT I/O Re-print (В/В Перепечатать)	Disabled (Запрещено)		Да/ Интерфейс	Да/ Интерфейс
RFID	—	—	—	—
Antenna Pitch (Антенна)	Standard (Стандарт)	—	Да	Да
Write Power (Питание при записи)	10 дБм	—	Да	Да
Read Power (Питание при чтении)	10 дБм	—	Да	Да
Tag Offset (Смещение метки)	0 мм	—	Да	Да

Пункт настройки	Исходное значение		User Reset (Сброс пользователем)	Factory (Завод. конфигурация) Reset (Сброс)
	CL4NX	CL6NX		
Reader Model (Модель считывающего устройства)	XXXXXXXXXXXXXXXXXXXX	—	Да	Да
Reader Version (Версия считывающего устройства)	XXXXXXXXXXXXXXXXXXXX	—	Да	Да
View (Вид)	—	—	—	—
Memory Bank (Банк памяти)	EPC (UHF)/USER (HF)	—	Да	Да
Retry Mode (Режим повтора)	Повторить	—	Да	Да
Retries (Повторение)	1	—	Да	Да
Mark bad tags (Все плохие метки)	Enabled (Разрешено)	—	Да	Да
MCS	—	—	—	—
MCS	Disabled (Запрещено)	—	Да	Да
Chip Manufacturer (Микросхема изготовителя)	IMPINJ	—	Да	Да
Pre-Encoded Tag (Предкодировщик)	Disabled (Запрещено)	—	Да	Да
Assign Prefix (Назначить)	Auto (Авто)	—	Да	Да
MCS Prefix Digit (Длина префикса в битах)	3 бита	—	Да	Да
Input Prefix (Данные префикса)	0	—	Да	Да
Non-RFID Warning (Предупреждение, не связанное с RFID)	Disabled (Запрещено)	—	Да	Да
Log RFID Data (Журнал)	Disabled (Запрещено)	—	Да	Да
Data To Record (Записываемые данные)	EPC and TID (EPC и TID)	—	Да	Да
Output Error Mode (Режим выходной ошибки)	Level (Уровень)	—	Да	Да
Pulse Length (Длительность импульса)	100 мс	—	Да	Да
Counters (Счетчики)	—	—	—	—
Life time (Срок службы)	—	—	—	—
Count Success (Успешные циклы Ч/З)	000000	—	Нет	Да
Count Failure (Сбой тактов Ч/З)	000000	—	Нет	Да
Count Total (Всего циклов Ч/З)	000000	—	Нет	Да
User (Пользователь)	—	—	—	—
Count Success (Успешные циклы Ч/З)	000000	—	Да	Да
Count Failure (Сбой тактов Ч/З)	000000	—	Да	Да
Count Total (Всего циклов Ч/З)	000000	—	Да	Да

7.1.3 Меню Applications (Приложения)

Пункты настройки	Исходное значение		User Reset (Сброс пользователем)	Factory (Завод. конфигурация) Reset (Сброс)
	CL4NX	CL6NX		
Протокол	AUTO (АВТО)		Да	Да
SBPL	—		—	—
Show Error (Показать ошибку)	Disabled (Запрещено)		Да	Да
Standard Code (Стандартный код)	Enabled (Разрешено)		Да	Да
Orientation (Ориентация)	Portrait (Портрет)		Да	Да
Font Settings (Настройки шрифта)	—		—	—
Zero Slash (Ноль с наклонной чертой)	Enabled (Разрешено)		Да	Да
Kanji	—		—	—
Kanji Set (Комплект каны)	GB18030		Да	Да
Character Code (Код символа)	GB18030		Да	Да
Proportional (Пропорциональный)	Enabled (Разрешено)		Да	Да
Code Page (Страница кода)	858		Да	Да
€	d5		Да	Да
Compatible (Совместимый)	—		—	—
CODE128(C) Zero Fill	Disabled (Запрещено)		Да	Да
SZPL	—		—	—
Label (Этикетка)	—		—	—
Shift (Сдвиг)	0 точек		Да	Да
Top (Вверх)	0		Да	Да
Caret (Символ)	94 (^)		Да	Да
Delimiter (Разделитель)	44 (,.)		Да	Да
Tilde (Тильда)	126 (~)		Да	Да
Clock Format (Формат часов)	(none) (ничего)		Да	Да
SIPL	—		—	—
Font Settings (Настройки шрифта)	—		—	—
Zero Slash (Ноль с наклонной чертой)	Disabled (Запрещено)		Да	Да
€	d5		Да	Да
Code Page (Страница кода)	1252		Да	Да
Proportional (Пропорциональный)	Disabled (Запрещено)		Да	Да
STCL	—		—	—
Command Head (Команда головки)	—		—	—

Пункты настройки	Исходное значение		User Reset (Сброс пользователем)	Factory (Завод. конфигурация) Reset (Сброс)
	CL4NX	CL6NX		
Control Code (Управляющий код)	AUTO (АВТО)		Да	Да
1st Byte Code (1-й бит кода)	27		Да	Да
2nd Byte Code (2-й бит кода)	10		Да	Да
3rd Byte Code (3-й бит кода)	0		Да	Да
Font Settings (Настройки шрифта)	—		—	—
Zero Slash (Ноль с наклонной чертой)	Disabled (Запрещено)		Да	Да
€	d5		Да	Да
Code Page (Страница кода)	850		Да	Да
SDPL	—		—	—
Control Code (Управляющий код)	—		—	—
Code Type (Тип кода)	Standard (Стандарт)		Да	Да
SOH	01		Да	Да
STX	02		Да	Да
CR	0D		Да	Да
CNTBY	5E		Да	Да

7.1.4 Меню System (Система)

Пункт настройки	Исходное значение		User Reset (Сброс пользователем)	Factory (Завод. конфигурация) Reset (Сброс)
	CL4NX	CL6NX		
Regional (Региональные)	—		—	—
Messages (Сообщения)	English US (Английский США)		Да	Да
Unit (Единицы измерения)	dot (точка)		Да	Да
Time (Время)	00:00		Нет	Нет
Date (Дата)	(2000-01-01)		Нет	Нет
Time Zone (Часовой пояс)	—		Да	Да
Region (Регион)	Европа		Да	Да
City (Город)	London (Лондон)		Да	Да
Notifications (Уведомления)	—		—	—
Clean Printhead (Почистить головку)	—		—	—
Clean Printhead (Почистить головку)	Disabled (Запрещено)		Да	Да
Cleaning Interval (Интервал очистки)	400 мм		Да	Да
Change Printhead (Замена головки)	—		—	—
Change Printhead (Замена головки)	Disabled (Запрещено)		Да	Да
Printhead Interval (Интервал чистки головки)	100 км		Да	Да
Change Cutter (Замена резака)	—		—	—
Change Cutter (Замена резака)	Disabled (Запрещено)		Да	Да
Cutter Life (Ресурс резака)	1000 тысяч резов		Да	Да
Change Platen (Замена валика)	—		—	—
Change Platen (Замена валика)	Disabled (Запрещено)		Да	Да
Platen Interval (Интервал замены валика)	100 км		Да	Да
Sound (Звуковой сигнал)	—		—	—
Error Sound (Звуковой сигнал ошибки)	Medium (Средняя)		Да	Да
Energy Saving (Энергосбережение)	—		—	—
Sleep Timeout (Время ожидания спящего режима)	60 мин		Да	Да
LCD Brightness (Яркость ЖКД)	7		Нет	Да
Show Total Count (Показать суммарное число)	Disabled (Запрещено)		Да	Да
Passwords (Пароль)	—		—	—
Password Enable (Пароль разрешен)	Disabled (Запрещено)		Нет	Да
Install Security (Защита установки)	Нет		Нет	Да

7.1.5 Меню Tools (Инструменты)

Пункт настройки	Исходное значение		User Reset (Сброс пользователем)	Factory (Завод. конфигурация) Reset (Сброс)
	CL4NX	CL6NX		
Проверка печати	—		—	—
Factory (Завод. конфигурация)	—		—	—
Label Width (Ширина этикетки)	Large (Большая)		—	—
Pitch (Шаг)	0		Нет	Нет
Offset (Смещение)	0		Нет	Нет
Darkness Adjust (Коррекция черного)	50		Нет	Нет
Configure List (Список настроек)	—		—	—
Label Width (Ширина этикетки)	Small (Маленькая)		—	—
Label Length (Длина этикетки)	203 т/д: 800 точек 305 т/д: 1200 точек 609 т/д: 2400 точек	203 т/д: 800 точек 305 т/д: 1200 точек	Да	Да
Pitch (Шаг)	0		Нет	Нет
Offset (Смещение)	0		Нет	Нет
Darkness Adjust (Коррекция черного)	50		Нет	Нет
Configure QR (Настройка QR)	—		—	—
Label Width (Ширина этикетки)	Small (Маленькая)		—	—
Label Length (Длина этикетки)	203 т/д: 800 точек 305 т/д: 1200 точек 609 т/д: 2400 точек	203 т/д: 800 точек 305 т/д: 1200 точек	Да	Да
Pitch (Шаг)	0		Нет	Нет
Offset (Смещение)	0		Нет	Нет
Darkness Adjust (Коррекция черного)	50		Нет	Нет
Paper Sensor (Датчик бумаги)	—		—	—
Label Width (Ширина этикетки)	Small (Маленькая)		—	—
Label Length (Длина этикетки)	203 т/д: 800 точек 305 т/д: 1200 точек 609 т/д: 2400 точек	203 т/д: 800 точек 305 т/д: 1200 точек	Да	Да
Pitch (Шаг)	0		Нет	Нет
Offset (Смещение)	0		Нет	Нет
Darkness Adjust (Коррекция черного)	50		Нет	Нет
HEX-Dump	—		—	—
Режим дампа в шестнадцатеричном формате	Disabled (Запрещено)		Да	Да
Reset (Сброс)	—		—	—

Пункт настройки	Исходное значение		User Reset (Сброс пользователем)	Factory (Завод. конфигурация) Reset (Сброс)
	CL4NX	CL6NX		
Profiles (Профили)	—		—	—
Delete (Удалить)	—		—	—
Load (Загрузить)	—		—	—
Save (Сохранить)	—		—	—
Start with (Запустить с)	—		Да	Да
Certificates (Сертификаты)	—		Да/ Интерфейс	Да
Руководства по запуску в работу	Enabled (Разрешено)		Нет	Да

7.1.6 Меню Information (Сведения)

Пункт настройки	Исходное значение		User Reset (Сброс пользователем)	Factory (Завод. конфигурация) Reset (Сброс)
	CL4NX	CL6NX		
Help (Справка)	—		—	—
Build Version (Версия сборки)	—		—	—
Applications (Приложения)	—		—	—
Installation Log (Журнал установки)	—		—	—
Print Module (Модуль печати)	—		—	—
Counters (Счетчики)	—		—	—
Head (Головка)	—		—	—
Life (Ресурс)	Measured value (Измеренное значение)		Нет	Нет
Head 1 (Головка 1)	Measured value (Измеренное значение)		Нет	Нет
Head 2 (Головка 2)	Measured value (Измеренное значение)		Нет	Нет
Head 3 (Головка 3)	Measured value (Измеренное значение)		Нет	Нет
Cutter (Резак)	0		Нет	Нет

7.2 Позиции датчика носителя и позиции остановки носителя

Позиции остановки носителя с использованием датчика носителя и различных режимов работы:

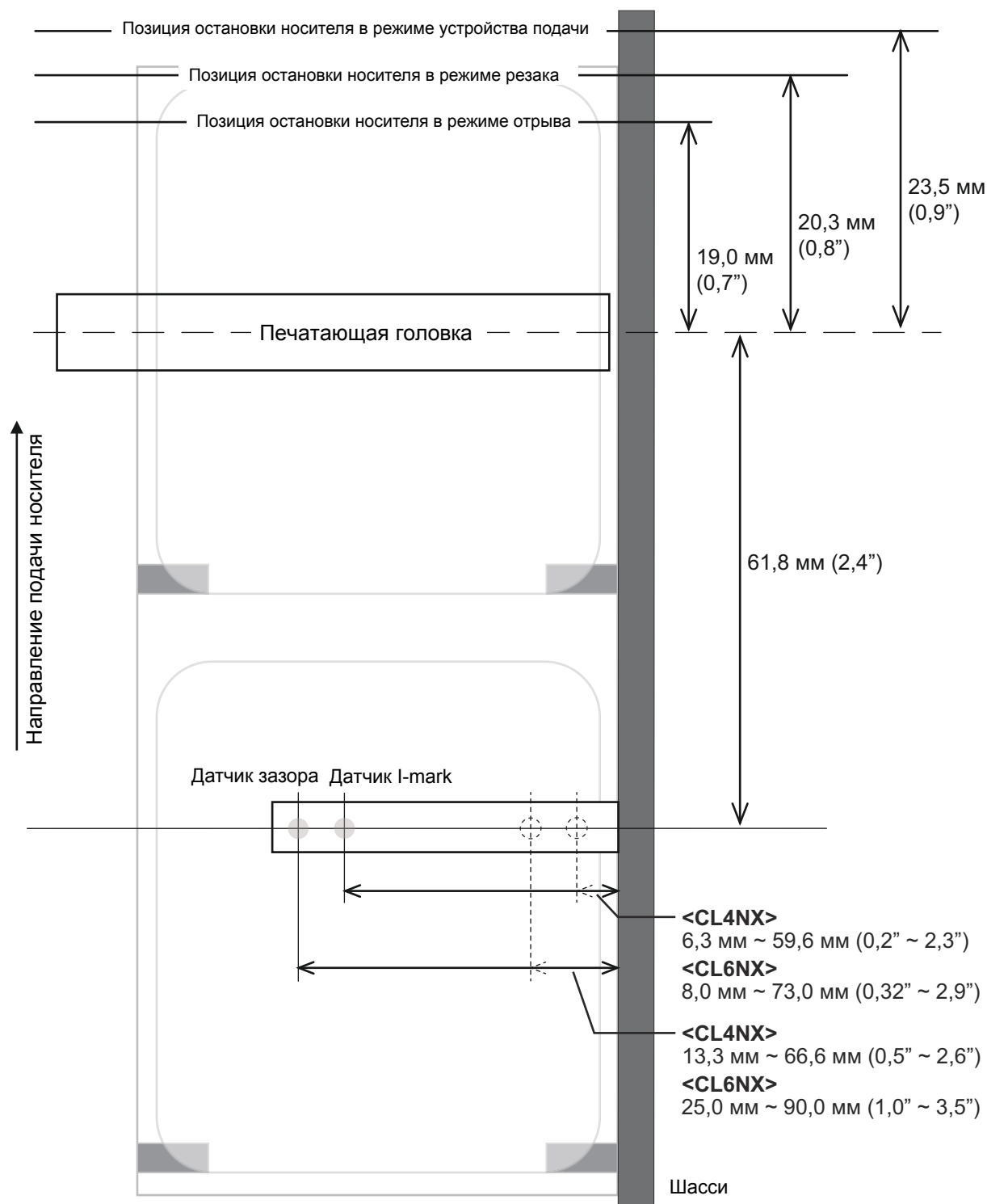

7.3 Замена печатающей головки

Вы можете легко удалить и заменить поврежденную или изношенную печатающую головку.

ПРЕДУПРЕЖДЕНИЕ

- Не прикасайтесь к кнопке питания, а также не присоединяйте и не отсоединяйте провод питания мокрыми руками. Это может вызвать электрический удар.
- Перед заменой печатающей головки отсоедините провод питания от розетки с переменным напряжением.
- Перед заменой печатающей головки наденьте перчатки, чтобы предотвратить повреждение печатающей головки.

1 Убедитесь в том, что питание принтера выключено, затем отсоедините провод питания от розетки с переменным напряжением.

2 Откройте **верхнюю крышку**.

ПРЕДОСТЕРЕЖЕНИЕ

Откройте верхнюю крышку полностью, чтобы предотвратить ее случайное падение.

3 Переместите **рычаг блокирования головки**  назад, чтобы **разблокировать печатающую головку**.

ПРЕДОСТЕРЕЖЕНИЕ

- Печатающая головка и окружающая ее область остаются горячими после печати. Не прикасайтесь к ним, чтобы не обжечься.
- Прикосновение к краю печатающей головки голый рукой может привести к травме.

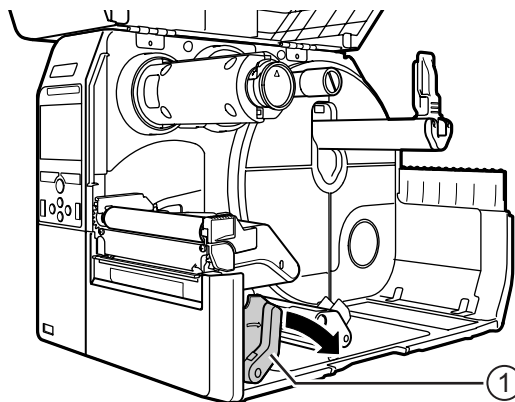

4 Удалите носитель и ленту, если они уже установлены.

Прочитайте [Раздел 3.3 Удаление ленты](#), а также описание процедуры с обратной последовательностью действий в [Раздел 3.5 Загрузка носителя](#).

- 5** Нажмите рычаг ②, чтобы удалить печатающую головку ③.

⚠ ПРЕДОСТЕРЕЖЕНИЕ
(только для CL4NX)

Для моделей с УВЧ RFID антенна УВЧ RFID устанавливается на печатающей головке. Действуйте осторожно, чтобы не натянуть слишком сильно кабель антенны при замене печатающей головки. Чтобы получить дополнительную информацию, обратитесь к вашему дистрибьютору или в центр технической поддержки SATO.

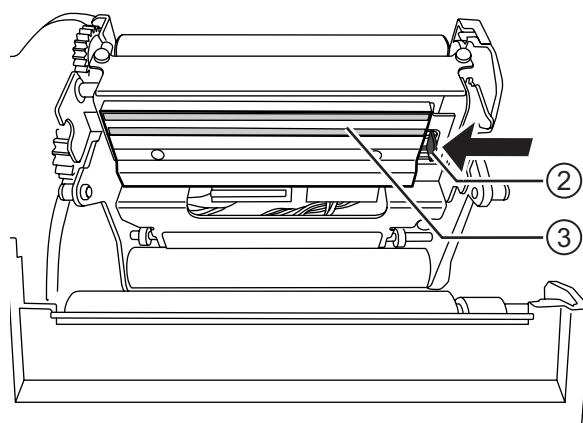

- 6** Отсоедините все коннекторы ④ от неисправной печатающей головки ③.

В принтере CL4NX используются два коннектора, а в принтере CL6NX – три коннектора.

- 7** Подсоедините все коннекторы ④ к новой печатающей головке.

⚠ ПРЕДОСТЕРЕЖЕНИЕ

Обращайтесь с печатающей головкой осторожно. Не загрязняйте и не царапайте чувствительную поверхность печатающей головки.

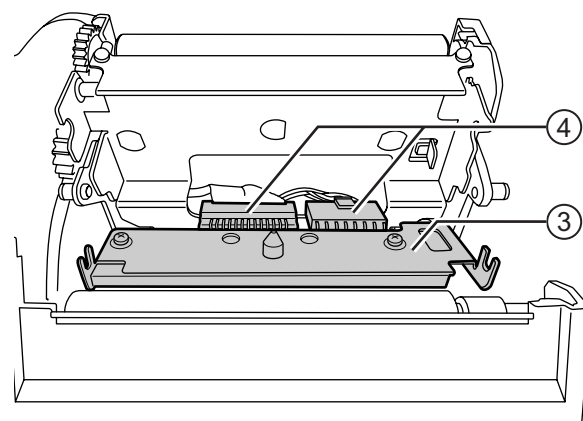

- 8** Установите новую печатающую головку.

Установите печатающую головку так, чтобы она зафиксировалась со щелчком.

- 9** Загрузите снова носитель и ленту, если вы удалили их на шаге 4.

См. [Раздел 3.5 Загрузка носителя](#) и [Раздел 3.2 Загрузка ленты](#).

7.4 Замена опорного валика

Вы можете легко удалить и заменить поврежденный или изношенный опорный валик.

ПРЕДУПРЕЖДЕНИЕ

- Не прикасайтесь к кнопке питания, а также не присоединяйте и не отсоединяйте провод питания мокрыми руками. Это может вызвать электрический удар.
- Перед заменой опорного валика отсоедините провод питания от розетки с переменным напряжением.

1 Убедитесь в том, что питание принтера выключено, затем отсоедините провод питания от розетки с переменным напряжением.

2 Откройте **верхнюю крышку**.

ПРЕДОСТЕРЕЖЕНИЕ

Откройте верхнюю крышку полностью, чтобы предотвратить ее случайное падение.

3 Переместите **рычаг блокирования головки** ① назад, чтобы разблокировать печатающую головку.

ПРЕДОСТЕРЕЖЕНИЕ

- Печатающая головка и окружающая ее область остаются горячими после печати. Не прикасайтесь к ним, чтобы не обжечься.
- Прикосновение к краю печатающей головки голый рукой может привести к травме.

4 Поднимите **рычаг** ②, чтобы разблокировать **опорный валик** ③, затем вытащите **опорный валик** ③.

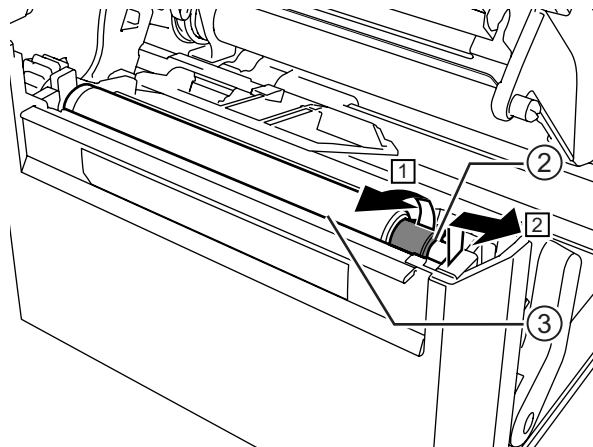
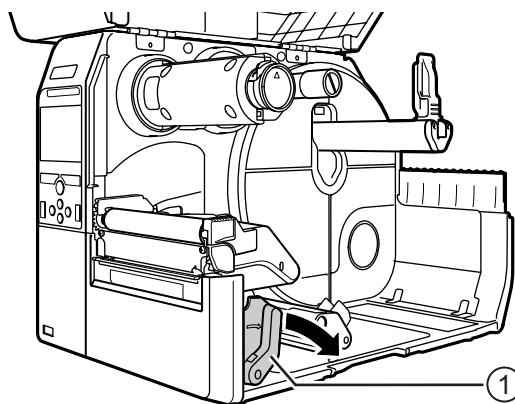

5 Вставьте новый опорный валик. Убедитесь в том, что первый **выступ** ④ на ведущем конце опорного валика смотрит вверх. Надавите на опорный валик в направлении ③, чтобы первый **выступ** ④ зафиксировался в **канавке** ⑤ на ведущей стороне.

6 Убедитесь в том, что второй **выступ** ⑥ на ведомом конце опорного валика смотрит вверх. Затем снова надавите на опорный валик в направлении ③, чтобы второй **выступ** ⑥ зафиксировался в **канавке** ⑦ на ведомой стороне.

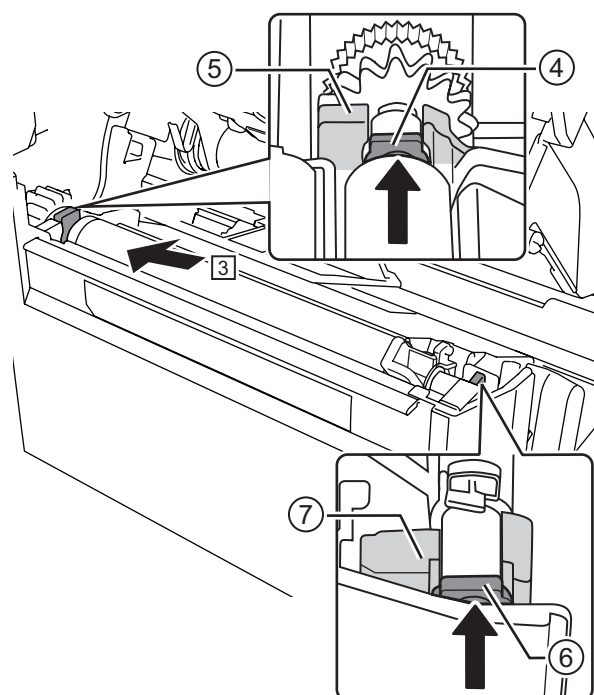

7 Поверните **рычаг** ② назад, чтобы заблокировать опорный валик.



7.4.1 Признак необходимости замены опорного валика для печати без подложки (только CL4NX)

Опорный валик для печати без подложки имеет маркировку в виде синей полосы на левой стороне. Когда маркировка в виде синей полосы начинает блекнуть, это значит, что вам следует заменить опорный валик для печати без подложки. Это – общий признак износа; фактический износ опорного валика зависит от используемого носителя. В любом случае замените изношенный опорный валик, если он снижает качество печати принтера.

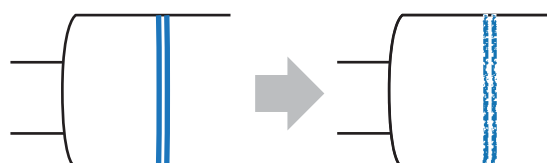

7.5 Опциональная настройка RFID (только CL4NX)

В данной главе объяснено, как настроить принтер для кодирования ваших вкладок.

1 Изучите носитель, чтобы определить настройки принтера.



См. **Руководство по настройке вкладок (Inlay Configuration Guide) CL4NX**, чтобы узнать, какие измерения вам следует произвести и что они означают, а также увидеть список вкладок и их необходимые настройки.



* Чтобы увидеть **Руководство по настройке вкладок CL4NX**, откройте следующую веб-страницу:
<http://www.satoworldwide.com/rfid/>

2 Чтобы включить питание принтера, нажмите кнопку питания  и удерживайте ее нажатой в течение более чем одной секунды.

3 Если принтер находится в сетевом режиме, нажмите кнопку  на операторской панели, чтобы перейти в автономный режим.

4 Нажмите кнопку , чтобы открыть меню **Settings (Настройки)**.

5 Нажимайте кнопки  / , чтобы выбрать **Interface (Интерфейс)**, затем нажмите кнопку .

6 Нажимайте кнопки  / , чтобы выбрать **RFID**, затем нажмите кнопку .

Появится экран RFID.

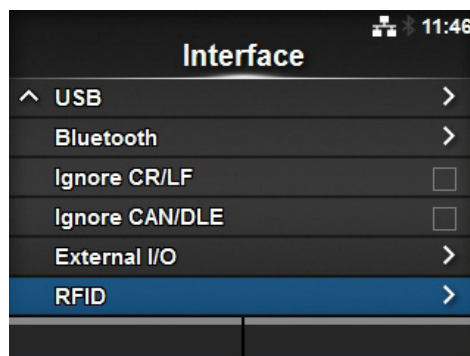
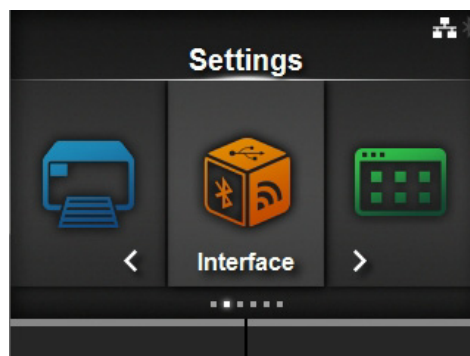

7 Нажимайте кнопки ▲/▼, чтобы выбрать пункт, который вы хотите настроить. Затем нажмите кнопку ←, чтобы перейти к экрану для регулировки.

См. меню **Interface (Интерфейс) > RFID (CL4NX only)** в **Раздел 4.3 Древоподобная структура меню Settings (Настройки)**, чтобы узнать подробности о пунктах настройки.

RFID	
Antenna Pitch	Standard
Write Power	10 dBm
Read Power	10 dBm
Tag Offset	0 mm
Reader Model	M6e Micro
Reader Version	01.01.00.EA

8 Откройте **верхнюю крышку** ①.

⚠ ПРЕДОСТЕРЕЖЕНИЕ

Откройте верхнюю крышку полностью, чтобы предотвратить ее случайное падение.

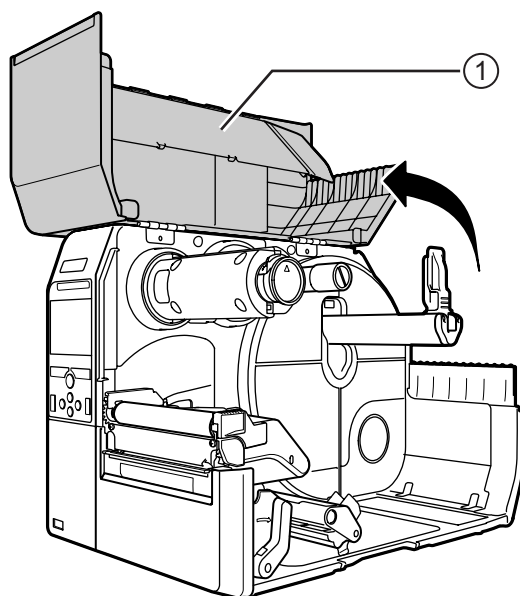

9 Переместите **рычаг блокирования головки** ② назад, чтобы разблокировать печатающую головку.

⚠ ПРЕДОСТЕРЕЖЕНИЕ

- Печатающая головка и окружающая ее область остаются горячими после печати. Не прикасайтесь к ним, чтобы не обжечься.
- Прикосновение к краю печатающей головки голый рукой может привести к травме.

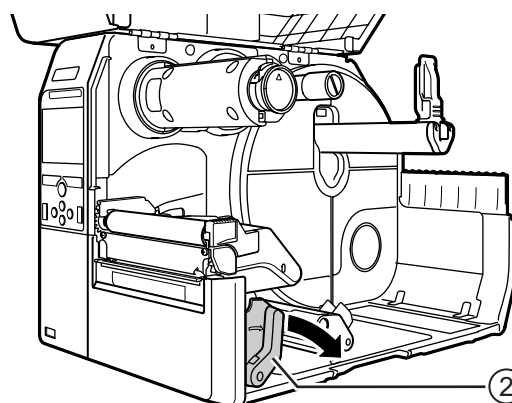

10 Отрегулируйте положение антенны RFID. Поверните **диск** ③, чтобы совместить **указатель** ④ с используемым носителем.

Установив для **Antenna Pitch (Антенна)** значение **Standard (Стандартная)** в меню **Interface (Интерфейс) > RFID**, отрегулируйте физическое положение антенны согласно настройкам, необходимым для определенных используемых носителя и вкладки. См. «**Положение антенны**» в **Таблице расположения и настроек вкладок**, которая приведена в **Руководстве по настройке вкладок CL4NX**.

* Чтобы увидеть **Руководство по настройке вкладок CL4NX**, откройте следующую веб-страницу:
<http://www.satoworldwide.com/rfid/>

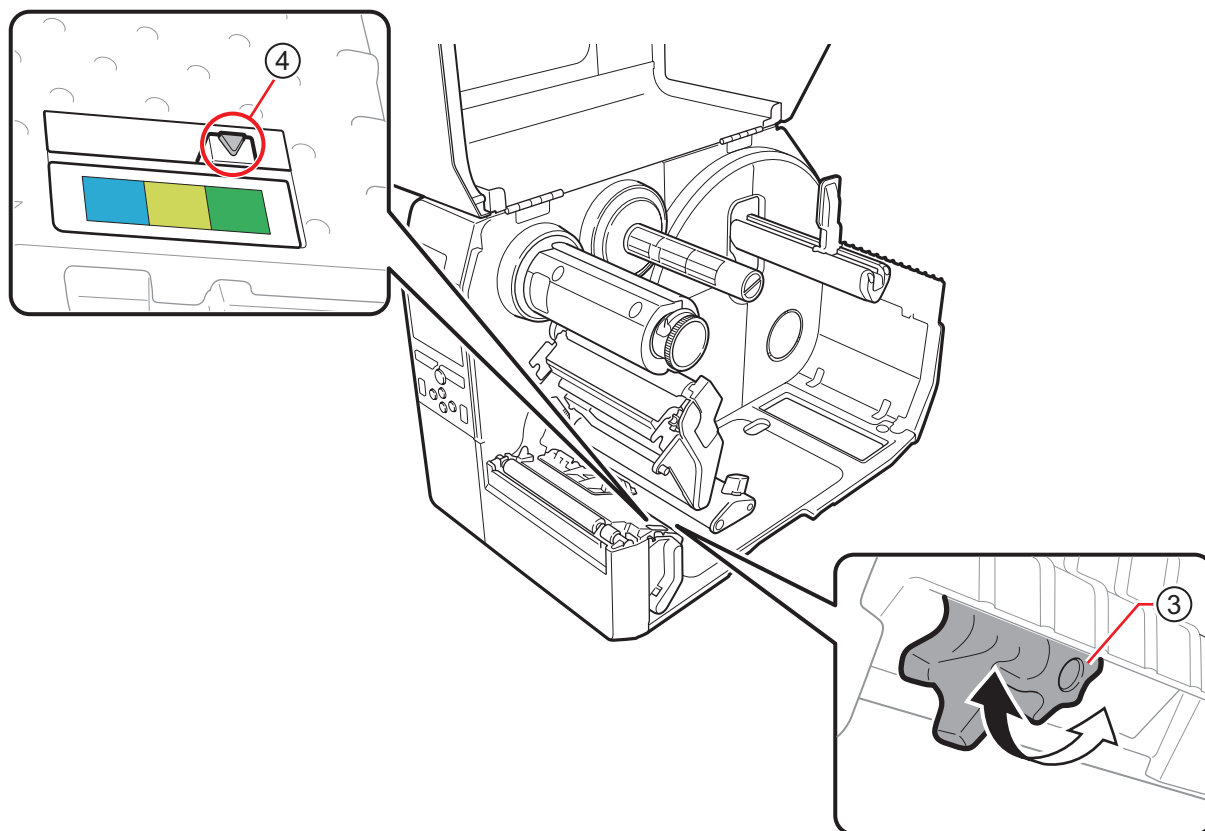

11 Установите носитель и ленту.

См. подробности в [Раздел 3.2 Загрузка ленты](#) и [Раздел 3.5 Загрузка носителя](#).

12 Проверьте правильность функционирования посредством печати/кодирования носителя.

Убедитесь в том, что вы читаете данные, и проверьте правильность их кодирования.

7.5.1 Печать ошибок меток RFID

Если записанные на метку данные являются неполными вследствие записи на дефектную метку, принтер печатает ошибку метки RFID на дефектном носителе. Эта функция призвана предотвращать использование дефектного носителя с ошибкой метки.

Когда происходит ошибка метки RFID, принтер печатает наклонную черту и сообщение об ошибке, например, «WRITE TAG ERROR» (ОШИБКА ЗАПИСИ МЕТКИ) или «TAG NOT FOUND» (МЕТКА НЕ НАЙДЕНА). Позиция печати сообщения и наклонной черты задается с помощью заданной команды формата носителя <A1>.

При такой ошибке записи, как «WRITE TAG ERROR» (ОШИБКА ЗАПИСИ МЕТКИ), принтер продолжает печатать первые шестнадцать или тридцать два байта данных записи.

На нижеследующей диаграмме изображены сообщение и наклонная черта, отпечатанные на позиции, определяемой форматом носителя, заданного нормальной печатью.

ОШИБКА ЗАПИСИ МЕТКИ в команде записи RFID

Для других ошибок принтер печатает сообщение об ошибке соответствующим образом.

Ошибка записи в команде печати UID/EPC/IDm <TU> или ошибка TAG NOT FOUND (МЕТКА НЕ НАЙДЕНА)

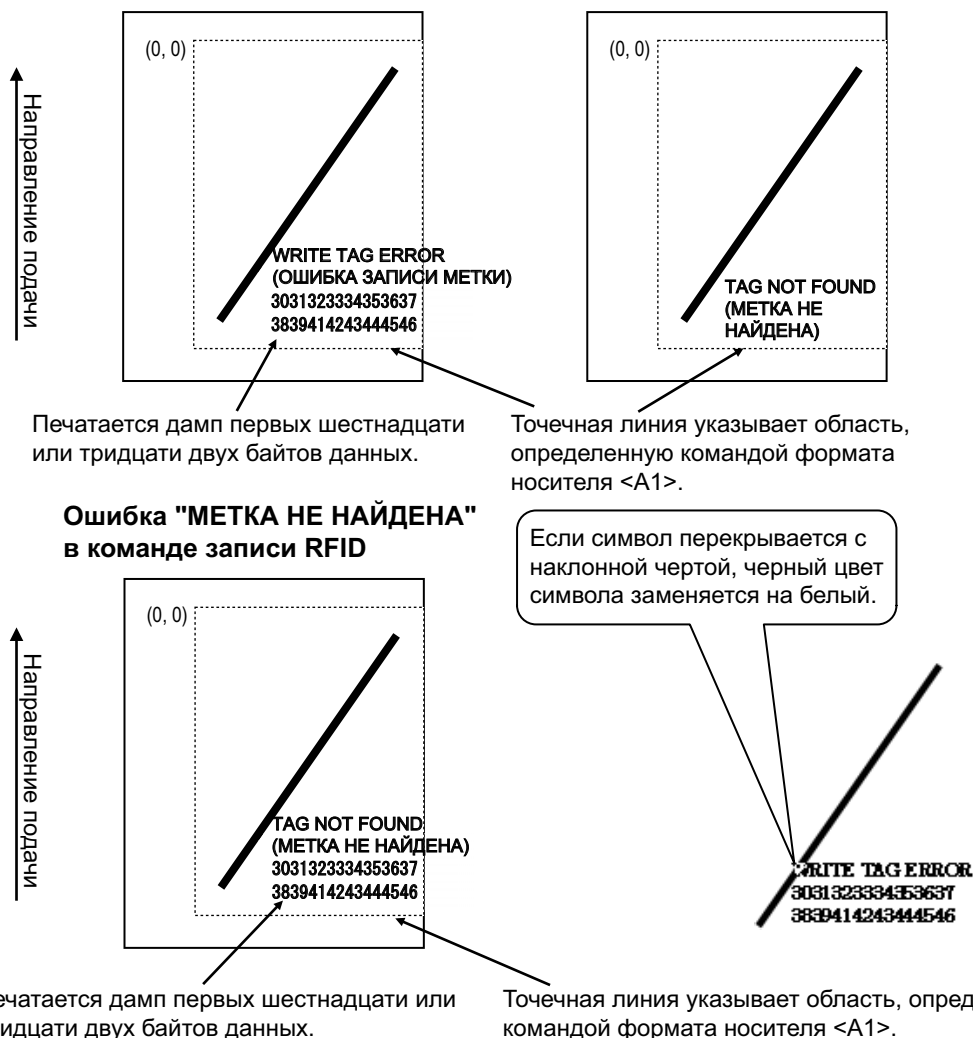

*(0,0): Исходная точка области, определенная командой формата носителя <A1>

При использовании этикетки малого размера (примерно P30 X W40 мм) или этикетки, слишком малой для создания поля, наклонная черта и сообщение печатаются с перекрытием. Область перекрытия является инвертированной – черный цвет заменяется белым. Печать дампа не осуществляется.

Ошибка "МЕТКА НЕ НАЙДЕНА" в команде записи RFID

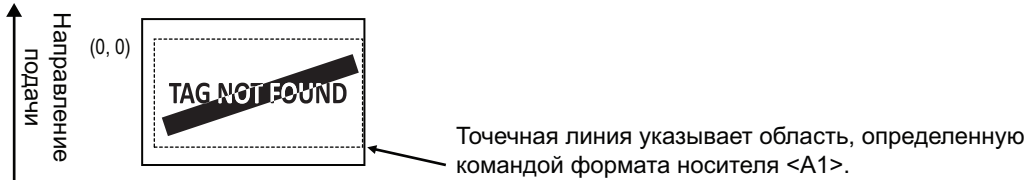

Если иное не задано командой формата носителя <A1>, принтер печатает ошибку RFID в фиксированной области P30 X W40 мм. Символ, перекрывающийся с наклонной чертой, печатается с инвертированием, то есть черный цвет заменяется белым.

ОШИБКА ЗАПИСИ МЕТКИ в команде записи RFID

Для других ошибок принтер печатает сообщение об ошибке соответствующим образом.



Ошибка записи в команде печати UID/EPC/IDm <TU> или ошибка TAG NOT FOUND (МЕТКА НЕ НАЙДЕНА)

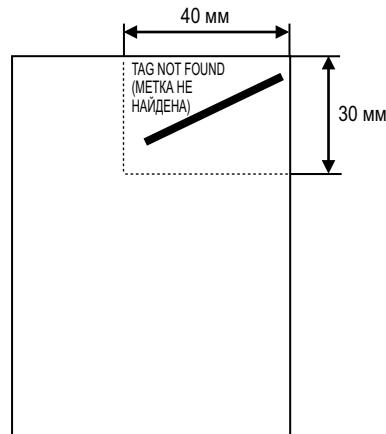

Ошибка "МЕТКА НЕ НАЙДЕНА" в команде записи RFID



Типы ошибок, отображаемых посредством печати:

Сообщение	Причина и контрмера	
TAG NOT FOUND (МЕТКА НЕ НАЙДЕНА)	Причина:	Метка для печати не найдена или сбой чтения метки.
	Контрмера:	Подтвердите функционирование вкладки и проверьте настройку принтера/антенны.
WRITE TAG ERROR (ОШИБКА ЗАПИСИ МЕТКИ)	Причина:	Не удалось записать метку.
	Контрмера:	Подтвердите функционирование вкладки и проверьте настройку принтера/антенны.
PROTECT (TAG) ERROR (ОШИБКА – МЕТКА ЗАЩИЩЕНА)	Причина:	1. Попытка записи в заблокированную метку. 2. Попытка записи в запрещенный адрес.
	Контрмера:	Используйте незаблокированный носитель.
VERIFY TAG ERR(OR) (ОШИБКА – ПРОВЕРИТЬ МЕТКУ)	• Только для ISO/IEC 15693, ISO/IEC 14443 Тип A	
	Причина:	Данные записи и чтения не совпадают.
	Контрмера:	Подтвердите функционирование вкладки и проверьте настройку принтера/антенны.
LOCKING ERROR (ОШИБКА БЛОКИРОВКИ)	Причина:	Не удалось заблокировать метку.
	Контрмера:	Проверьте носитель.
WRONG TID ERROR (ОШИБКА – НЕПРАВИЛЬНЫЙ TID)	• Только для ISO/IEC 15693	
	Причина:	Считанный UID метки отличается от заданного.
	Контрмера:	Проверьте установленный тип метки и этикетку.
MULTI TAGS ERROR (ОШИБКА - НЕСКОЛЬКО МЕТОК)	• Только для ISO/IEC 15693, ISO/IEC 14443 Тип A	
	Причина:	Одновременно обнаружены несколько меток.
	Контрмера:	Подтвердите функционирование вкладки и проверьте настройку принтера/антенны.
DIFFER EPC ERROR (ОШИБКА - ДРУГОЙ EPC)	• Только для УВЧ	
	Причина:	Во время серии процессов обнаружен несоответствующий EPC.
	Контрмера:	Проверьте носитель.
CHIP MAKER ERR. (ОШИБКА УКАЗАНИЯ ИЗГОТОВИТЕЛЯ ЧИПА)	• Только для УВЧ	
	Причина:	При задании настройки MCS и кодировании SGTIN96 неправильно указан изготовитель чипа метки.
	Контрмера:	Проверьте носитель и укажите правильного изготовителя чипа метки.
MCS NOT SUPPORT (MCS НЕ ПОДДЕРЖИВАЕТСЯ)	• Только для УВЧ	
	Причина:	При задании настройки MCS и кодировании SGTIN96 используется неподдерживаемая вкладка (чип IC).
	Контрмера:	Проверьте носитель и замените его на поддерживаемую вкладку.

7.5.2 Ошибка RFID и синхронизация сброса

Выходной сигнал ошибки с одиночным импульсом

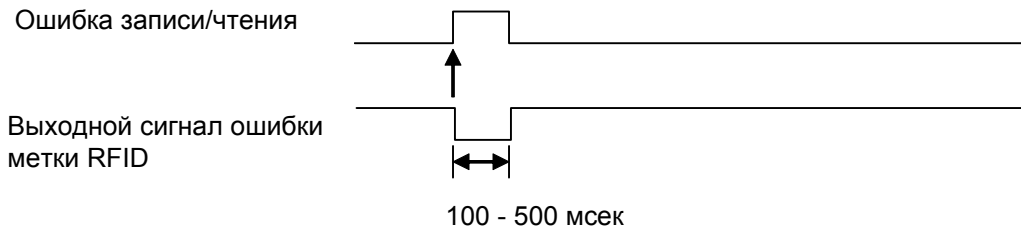

Выходной сигнал ошибки с длинным импульсом

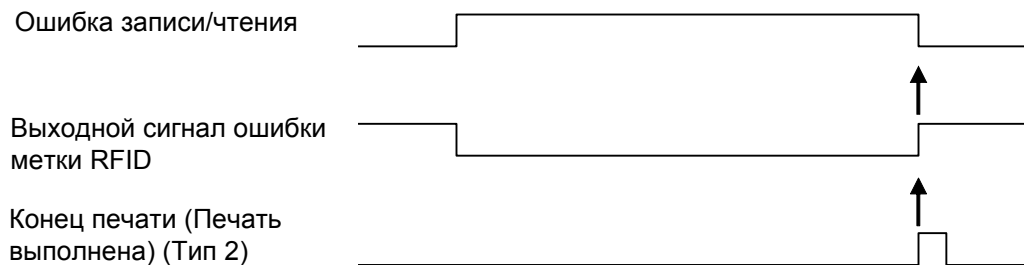

Когда число перепечаток достигает заданного значения, одновременно выдаются ошибка метки RFID и ошибка машины. Выходной сигнал ошибки машины – это всегда длинный импульс.

Временной график выходного сигнала ошибки с коротким одиночным импульсом

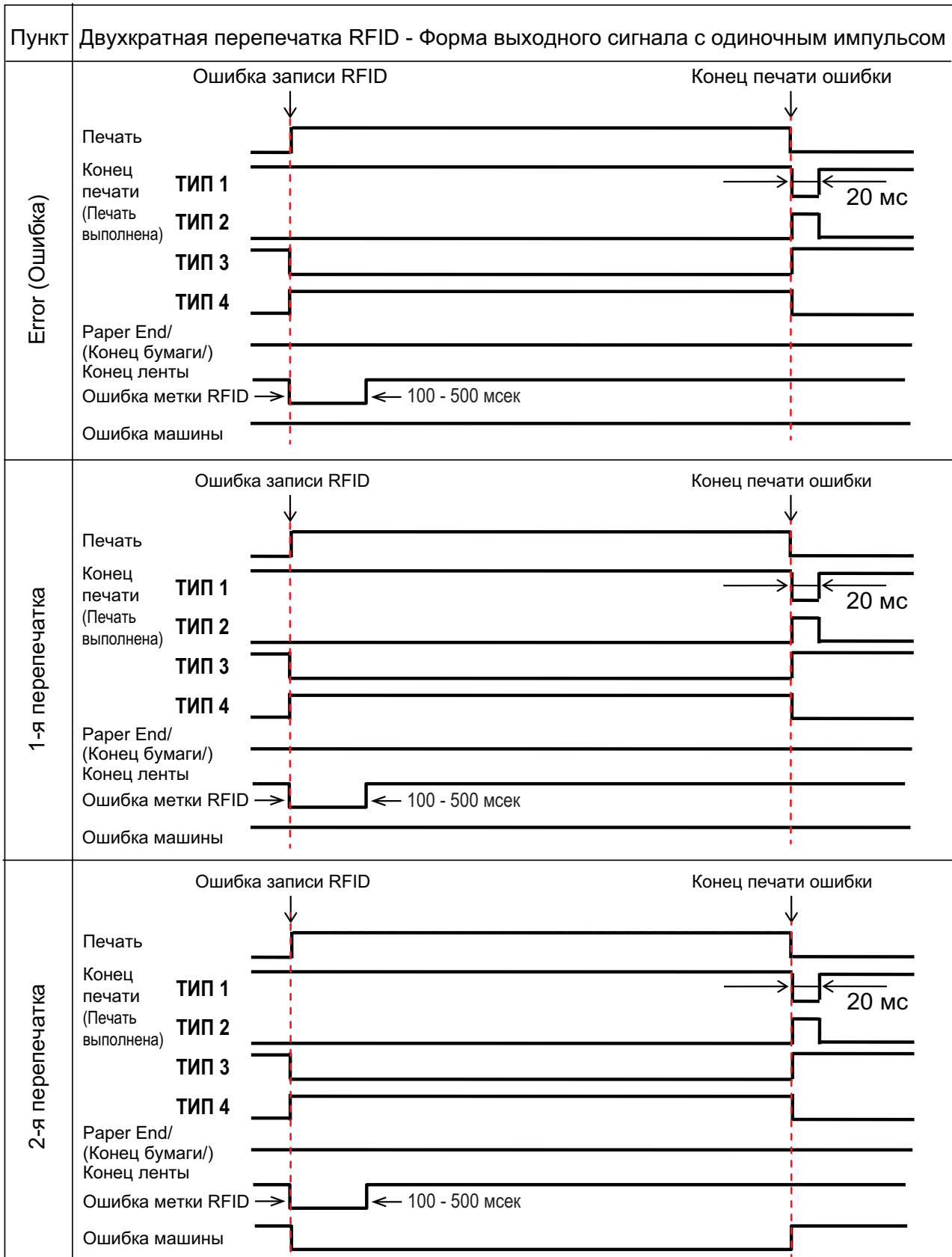

Временной график выходного сигнала ошибки с длинным импульсом

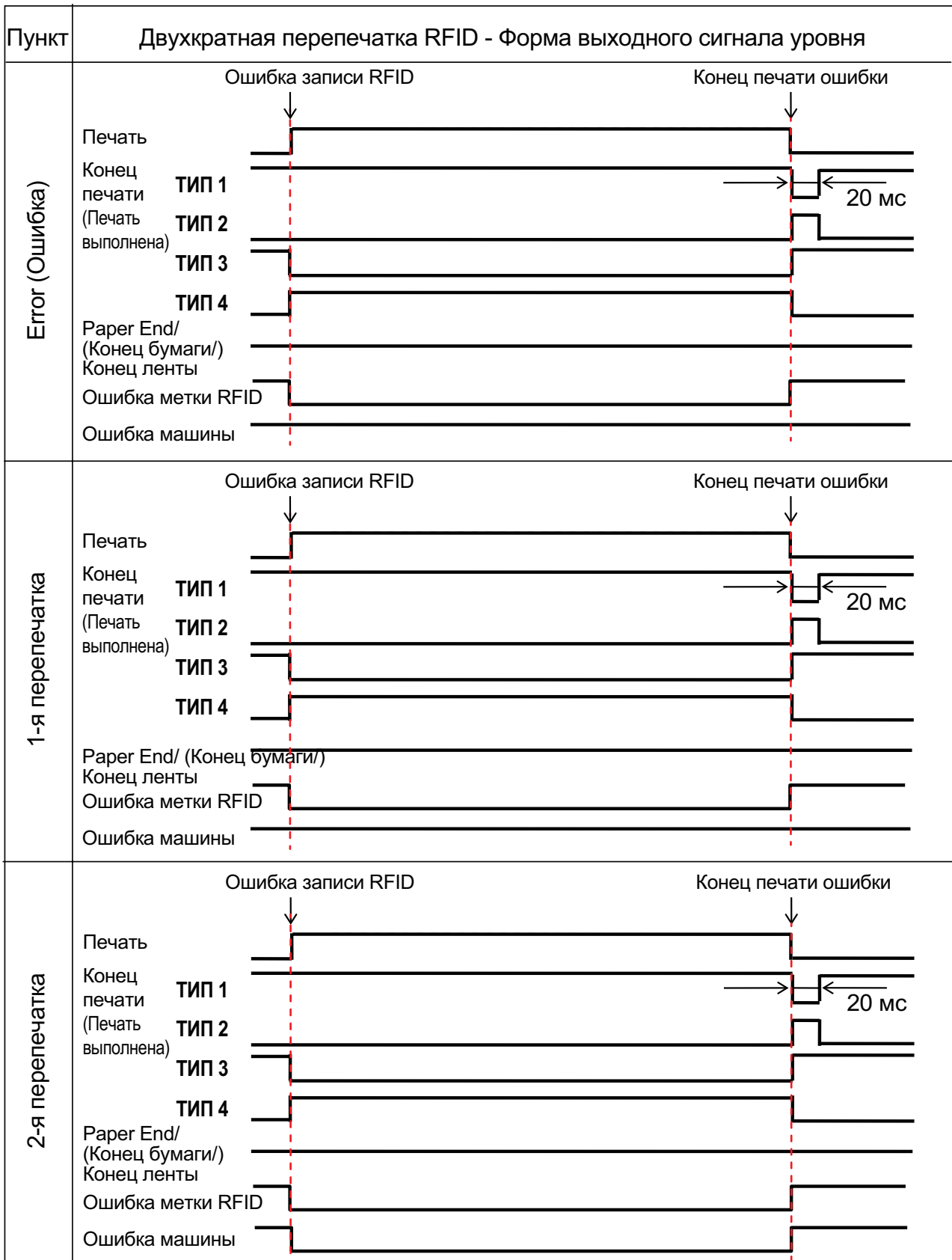

7.5.3 Интерфейсы внешних (EXT) сигналов, когда режим RFID разрешен

Сравнение сигнала EXT при запрещенном и разрешенном режиме RFID.

Режим RFID запрещен.

Номер контакта	Сигнал	В/В
1	Конец этикетки	Выходной
2	Земля	-
3	Конец ленты	Выходной
4	Ошибка машины	Выходной
5	Начало печати (PRIN)	Входной
6	Печать выполнена (PREND)	Выходной
7	Повторная печать (PRIN2):	Входной
8	Внешний источник питания	Входной
9	Сетевой/автономный	Выходной
10	Лента почти закончилась	Выходной
11	Нет	-
12	+24 В	Выходной
13	+5 В	Выходной
14	Земля шасси	-

Режим RFID разрешен.

Номер контакта	Сигнал	Вх./Вых.
1	Конец этикетки + конец ленты	Выходной
2	Земля	-
3	Ошибка метки RFID	Выходной
4	Ошибка машины/ошибка RFID	Выходной
5	Начало печати (PRIN)	Входной
6	Печать выполнена (PREND)	Выходной
7	Повторная печать (PRIN2):	Входной
8	Внешний источник питания	Входной
9	Сетевой/автономный	Выходной
10	Лента почти закончилась	Выходной
11	Нет	-
12	+24 В	Выходной
13	+5 В	Выходной
14	Земля шасси	-

Если для RFID Mode (Режим RFID) выбрано значение Disabled (Запрещено), применяется стандартная спецификация. Функции, указанные на сером фоне, применяются, когда для RFID Mode (Режим RFID) выбрано значение Enabled (Разрешено).

7.5.4 Указания относительно печати RFID

Рекомендуемая зона без печати

Не печатайте штрихкоды или символы непосредственно поверх чипа RFID. Неровная поверхность снижает качество печати.

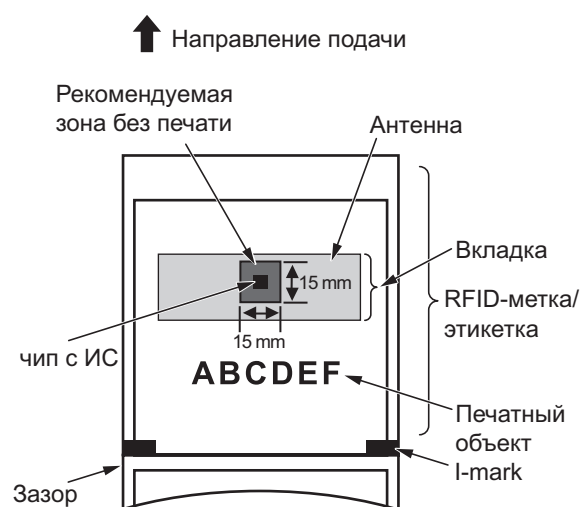

7.6 Технические характеристики принтера

Технические характеристики могут быть изменены без уведомления.

7.6.1 Аппаратное обеспечение

Модель	CL4NX	CL6NX
Размеры и вес		
Ширина	271 мм (10,67")	338 мм (13,31")
Высота	321 мм (12,64")	321 мм (12,64")
Глубина	457 мм (18,00")	457 мм (18,00")
Масса	Приблизительно 15,1 кг (33,28 фунта)	Приблизительно 20,3 кг (44,75 фунта)
Питание		
Напряжение питания:	Переменное 100-240 В ±10%	
Частота	50 - 60 Гц	
Потребляемая мощность	Максимальная: 180 Вт / 190 ВА (отношение запечатанной площади к общей площади – 30% 30%) В режиме ожидания: 19,5 Вт / 40 ВА Напряжение питания: Переменное 230 В / 50 Гц	Максимальная: 240 Вт / 308 ВА (отношение запечатанной площади к общей площади - 30% 30%) В режиме ожидания: 23 Вт / 63 ВА Напряжение питания: Переменное 230 В / 50 Гц
Обработка		
ЦПУ	ЦПУ1: 800 МГц, 32-битное ЦПУ2: 800 МГц, 32-битное	
ПЗУ на основе флеш-технологии	ЦПУ1: 2 ГБ, ЦПУ2: 4 МБ	
SDRAM	ЦПУ1: 256 МБ, ЦПУ2: 64 МБ	
Приемный буфер	Максимум: 2,95 МБ Почти полный: 2 МБ	
Управление		
ЖКД	Цветной TFT 3,5 дюйма (88,9 мм)	
Индикатор	СОСТОЯНИЕ: синий/красный	
Окружающая среда (без носителя и ленты)		
Рабочая температура	Непрерывная печать/с резаком/режим отрыва: 0 - 40 °С (32 - 104 °F) С устройством подачи/режим печати без подложки: 5 - 35 °С (41 - 95 °F)	
Температура хранения	-20 - 60 °С (-4 - 140 °F)	
Рабочая влажность	Непрерывная печать/с устройством подачи/с резаком/режим отрыва: Относительная влажность 30 - 80% (без конденсации) Режим печати без подложки: Относительная влажность 30 - 75% (без конденсации)	Относительная влажность 30 - 80% (без конденсации)
Влажность при хранении	Относительная влажность 30 - 90% (без конденсации)	

Модель	CL4NX	CL6NX
Печать		
Метод печати	Прямая термопечать и термотрансферная печать	
Скорость печати	203 т/д: 2 - 10 дюйм./сек (50,8 - 254 мм/сек) 305 т/д: 2 - 8 дюйм./сек (50,8 - 203,2 мм/сек) 609 т/д: 2 - 6 дюйм./сек (50,8 - 152 мм/сек) Режим печати без подложки: 2 - 6 дюйм./сек (50,8 - 152 мм/сек)	203 т/д: 2 - 10 дюйм./сек (50,8 - 254 мм/сек) 305 т/д: 2 - 8 дюйм./сек (50,8 - 203,2 мм/сек)
Разрешение	203 т/д (8 точек/мм) 305 т/д (12 точек/мм) 609 т/д (24 точки/мм)	203 т/д (8 точек/мм) 305 т/д (12 точек/мм)
Незапечатываемая область	Направление шага (исключает подложку) Верхняя: 1,5 мм (0,06"), нижняя: 1,5 мм (0,06") Направление ширины (исключает подложку) Левая: 1,5 мм (0,06"), правая: 1,5 мм (0,06")	
Запечатываемая область	203 т/д: Длина 2500 мм (98,42") x ширина 104 мм (4,09") 305 т/д: Длина 1500 мм (59,05") x ширина 104 мм (4,09") 609 т/д: Длина 400 мм (15,75") x ширина 104 мм (4,09")	203 т/д: Длина 2500 мм (98,42") x ширина 152 мм (5,98") 305 т/д: Длина 1500 мм (59,05") x ширина 165,3 мм (6,50") * Когда для Head Base Position (Положение основания головки) установлено значение Left-justify (Выравнивание слева): максимальная ширина печати – 167,5 мм (6,59").
Print End Position (Положение конца печати)	203 т/д: 1 - 20000 точек 305 т/д: 1 - 18000 точек 609 т/д: 1 - 9600 точек	203 т/д: 1 - 20000 точек 305 т/д: 1 - 18000 точек
Насыщенность черного цвета	Уровень насыщенности черного цвета: 1 - 10 Диапазон черного: А	
Датчики:		
I-mark (отражательного типа)	Положение и чувствительность: Регулируемые	
Зазор (передающего типа)	Положение и чувствительность: Регулируемые	
Головка открыта	Фиксированный	
Датчик конца этикетки	Обнаружение с помощью датчика I-mark или датчика зазора	
Ribbon End/ (Лента закончилась/) Лента почти закончилась	Фиксированный	
Dispenser (Устройство подачи)	Фиксированный * Если установлены комплект для печати без подложки или устройство подачи.	Фиксированный * Если установлено устройство подачи.
Cutter (Резак)	Фиксированный * Если установлен резак или комплект для печати без подложки.	Фиксированный * Если установлен резак.

7.6.2 Лента и носитель

Модель	CL4NX	CL6NX
Лента (используйте оригинальную ленту, изготовленную компанией SATO.)		
Размер	Длина: максимум 600 м (1968,5 фута.) Ширина: 39,5 мм - 128 мм (от 1,55" до 5,04") * Максимальная длина может быть разной в зависимости от типа ленты. * Используйте ленту, более широкую, чем носитель.	Длина: максимум 600 м (1968,5 фута.) Ширина: 39,5 мм - 177 мм (от 1,55" до 6,98") * Максимальная длина может быть разной в зависимости от типа ленты. * Используйте ленту, более широкую, чем носитель.
Направление намотки	Красящей стороной наружу/красящей стороной внутрь	
Метод намотки	Без втулки	
Носитель (используйте оригинальный носитель, изготовленный компанией SATO.)		
Тип	Рулонный носитель (намотанный лицевой стороной внутрь/намотанный лицевой стороной наружу), фальцованный носитель	
Размер		
Непрерывный		
Pitch (Шаг)	203 т/д: 6 - 2497 мм (0,24" - 98,30") 305 т/д: 6 - 1497 мм (0,24" - 58,94") 609 т/д: 6 - 397 мм (0,24" - 15,63") Режим RFID: 13 - 240 мм (0,51" - 9,45")	203 т/д: 16 - 2497 мм (0,63" - 98,30") 305 т/д: 16 - 1497 мм (0,63" - 58,94")
(с подложкой)	203 т/д: 9 - 2500 мм (0,35" - 98,42") 305 т/д: 9 - 1500 мм (0,35" - 59,05") 609 т/д: 9 - 400 мм (0,35" - 15,75") Режим RFID: 16 - 240 мм (0,63" - 9,45")	203 т/д: 19 - 2500 мм (0,35" - 98,42") 305 т/д: 19 - 1500 мм (0,35" - 59,05")
Ширина (с подложкой)	22 - 128 мм (0,87" - 5,04") 25 - 131 мм (0,98" - 5,16")	47 - 177 мм (1,85" - 6,96") 50 - 180 мм (1,97" - 7,01")
Отрыв/резак		
Pitch (Шаг)	203 т/д: 17 - 2497 мм (0,67" - 98,30") 305 т/д: 17 - 1497 мм (0,67" - 58,94") 609 т/д: 17 - 397 мм (0,67" - 15,63") Режим RFID: 17 - 240 мм (0,67" - 9,45")	203 т/д: 16 - 2497 мм (0,63" - 98,30") 305 т/д: 16 - 1497 мм (0,63" - 58,94")
(с подложкой)	203 т/д: 20 - 2500 мм (0,79" - 98,42") 305 т/д: 20 - 1500 мм (0,79" - 59,05") 609 т/д: 20 - 400 мм (0,79" - 15,75") Режим RFID: 20 - 240 мм (0,79" - 9,45")	203 т/д: 19 - 2500 мм (0,35" - 98,42") 305 т/д: 19 - 1500 мм (0,35" - 59,05")
Ширина (с подложкой)	22 - 128 мм (0,87" - 5,04") 25 - 131 мм (0,98" - 5,16")	47 - 177 мм (1,85" - 6,96") 50 - 180 мм (1,97" - 7,01")

Модель	CL4NX	CL6NX
Носитель (используйте оригинальный носитель, изготовленный компанией SATO.)		
Размер		
Устройство подачи с перематывателем подложки		
Pitch (Шаг)	203/305/609 т/д: 27 - 397 мм (1,06" - 15,63") Режим RFID: 27 - 240 мм (1,06" - 9,45")	203/305 т/д: 27 - 397 мм (1,06" - 15,63")
(с подложкой)	203/305/609 т/д: 30 - 400 мм (1,18" - 15,75") Режим RFID: 30 - 240 мм (1,18" - 9,45")	203/305 т/д: 30 - 400 мм (1,18" - 15,75")
Ширина (с подложкой)	22 - 128 мм (0,87" - 5,04") 25 - 131 мм (0,98" - 5,16")	47 - 177 мм (1,85" - 6,97") 50 - 180 мм (1,97" - 7,01")
Диаметр намотки подложки	Максимум 120 мм (4,72")	
Комплект для печати без подложки		
Pitch (Шаг)	30 - 120 мм (1,18" - 4,72")	—
Ширина	32 - 128 мм (1,26" - 5,04")	—
Диаметр рулона (Рулон носителя)	Максимум 220 мм (8,66") При использовании устройства подачи с перематывателем без учета подложки – максимум 220 мм (8,66")	
Диаметр втулки (Рулон носителя)	76 мм, 101 мм (3", 4") При использовании устройства подачи с перематывателем без учета подложки: 76 мм (3") * Рекомендуется использовать втулку диаметром 4" для толстой бумаги (более 150 мкм), неклеящего носителя и RFID-меток (только CL4NX)/этикеток.	
Высота (Фальцованный носитель)	Максимум 200 мм (7,87") * Когда для принтера и носителя задана одинаковая высота.	
Толщина	0,06 *- 0,268 мм (0,0024" - 0,011")	

7.6.3 Interface (Интерфейс)

Модель		CL4NX	CL6NX
Interface (Интерфейс)			
Standard (Стандарт)	Встроенные	Интерфейс USB (тип B) Интерфейс ЛВС Интерфейс Bluetooth Интерфейс USB (тип A) x 2	
	Плата расширения	Интерфейс RS-232C Интерфейс IEEE1284 Интерфейс внешнего сигнала (EXT)	
Оptionальная плата		Интерфейс беспроводной ЛВС	
RFID	УВЧ (920 МГц)	ISO/IEC 18000-6 Type C Gen2	
	ВЧ (13,56 МГц)	ISO/IEC 15693 (ICODE SLI/SLIX, Tag-it, my-d) ISO/IEC 14443 Type A (MIFARE Ultralight)	

7.6.4 Встроенные функции

Модель		CL4NX	CL6NX
Функции			
Встроенные функции	Возврат состояния Графическая Порядковый номер Наложение формы Модификация символов Инверсия белого и черного Прямая линия Список дампов Регистрация формата Контурный шрифт Модификация контура Переключение печати нуля с наклонной чертой Видеоруководство		
Функции самодиагностики	Проверка сломанного элемента головки Обнаружение открытой головки Обнаружение конца бумаги Обнаружение конца ленты Обнаружение приближения конца ленты Обнаружение незаблокированной втулки ленты Проверка печати Проверка открытого резака (если установлен резак) Обнаружение этикетки при подаче (если установлено устройство подачи)		
Регулировочные функции	Насыщенность черного цвета Положение отпечатка Положение остановки носителя Звуковой сигнал LCD Brightness (Яркость ЖКД)		

7.6.5 Языки принтера

Модель	CL4NX	CL6NX
Языки принтера		
	SBPL (включает поддержку XML) SZPL SDPL SIPL STCL	

7.6.6 Шрифты/символы/штрихкоды

Модель	CL4NX	CL6NX
Шрифты		
Растровые шрифты		
U	9 точек (В) x 5 точек (Ш)	
S	15 точек (В) x 8 точек (Ш)	
M	20 точек (В) x 13 точек (Ш)	
WB	30 точек (В) x 18 точек (Ш)	
WL	52 точки (В) x 28 точек (Ш)	
XU	9 точек (В) x 5 точек (Ш)	
XS	17 точек (В) x 17 точек (Ш)	
XM	24 точки (В) x 24 точки (Ш)	
XB	48 точек (В) x 48 точек (Ш)	
XL	48 точек (В) x 48 точек (Ш)	
X20	9 точек (В) x 5 точек (Ш)	
X21	17 точек (В) x 17 точек (Ш)	
X22	24 точки (В) x 24 точки (Ш)	
X23	48 точек (В) x 48 точек (Ш)	
X24	48 точек (В) x 48 точек (Ш)	
OCR-A	203 т/д: 22 точки (В) x 15 точек (Ш) 305 т/д: 33 точки (В) x 22 точки (Ш) 609 т/д: 66 точек (В) x 44 точки (Ш)	203 т/д: 22 точки (В) x 15 точек (Ш) 305 т/д: 33 точки (В) x 22 точки (Ш)
OCR-B	203 т/д: 24 точки (В) x 20 точек (Ш) 305 т/д: 36 точек (В) x 30 точек (Ш) 609 т/д: 72 точки (В) x 60 точек (Ш)	203 т/д: 24 точки (В) x 20 точек (Ш) 305 т/д: 36 точек (В) x 30 точек (Ш)
Шрифты JIS208 Kanji (Mincho/Gothic)	16 точек (В) x 16 точек (Ш) 24 точки (В) x 24 точки (Ш) 22 точки (В) x 22 точки (Ш) 32 точки (В) x 32 точки (Ш) 40 точек (В) x 40 точек (Ш)	
Шрифты JIS0213 Kanji (Gothic)	16 точек (В) x 16 точек (Ш) 24 точки (В) x 24 точки (Ш) 22 точки (В) x 22 точки (Ш) 32 точки (В) x 32 точки (Ш) 40 точек (В) x 40 точек (Ш)	
Совместимые шрифты Kanji (Mincho)	16 точек (В) x 16 точек (Ш) 24 точки (В) x 24 точки (Ш)	
Упрощенные китайские символы	16 точек (В) x 16 точек (Ш) 24 точки (В) x 24 точки (Ш)	

Модель	CL4NX	CL6NX
Шрифты		
Растровые шрифты		
Традиционные китайские символы	16 точек (В) x 16 точек (Ш) 24 точки (В) x 24 точки (Ш)	
Корейские шрифты	16 точек (В) x 16 точек (Ш) 24 точки (В) x 24 точки (Ш)	
Масштабируемые шрифты		
Растрiroванный шрифт	SATO CG Sleek SATO CG Stream SATO 0 SATO Alpha Bold Condensed SATO Beta Bold Italic SATO Folio Bold SATO Futura Medium Condensed SATO Gamma SATO OCR-A SATO OCR-B SATO Sans SATO Serif SATO Vica SATO Hebe Sans SATO Hebe Sans Arabic SATO Hebe Sans Thai SATO Hebe Sans Hebrew SATO Hebe Sans Hindi SATO Gothic Traditional Chinese SATO Gothic Japanese SATO Gothic Simplified Chinese SATO Gothic Korean SATO Silver Serif SATO Mincho Traditional Chinese SATO Mincho Japanese SATO Mincho Simplified Chinese SATO Mincho Korean SATO Roman Arabic SATO Symbol Set SATO WingBats	
Контурные шрифты	Контурный шрифт Helvetica	
	Контурные шрифты JIS208 Kanji	

Модель	CL4NX	CL6NX
Штрихкоды		
1D-штрихкоды	UPC-A/UPC-E JAN/EAN-13/8 CODE39, CODE93, CODE128 GS1-128(UCC/EAN128) CODABAR(NW-7) ITF Промышленный 2 из 5 Матричный 2 из 5 MSI Пользовательский штрихкод POSTNET Дополнительный код UPC USPS BOOKLAND GS1 DataBar Omnidirectional GS1 DataBar Truncated GS1 DataBar Stacked GS1 DataBar Stacked Omnidirectional GS1 DataBar Limited GS1 DataBar Expanded GS1 DataBar Expanded Stacked	
2D-коды	QR-код Микро-QR-код PDF417 Micro PDF Maxi Code GS1 Data Matrix Data Matrix (ECC200) Aztec Code	
Композитные символы	EAN-13 Composite (CC-A/CC-B) EAN-8 Composite (CC-A/CC-B) UPC-A Composite (CC-A/CC-B) UPC-E Composite (CC-A/CC-B) GS1 DataBar Composite (CC-A/CC-B) GS1 DataBar Truncated Composite (CC-A/CC-B) GS1 DataBar Stacked Composite (CC-A/CC-B) GS1 DataBar Expanded Stacked Composite (CC-A/CC-B) GS1 DataBar Expanded Composite (CC-A/CC-B) GS1 DataBar Stacked Omnidirectional Composite (CC-A/CC-B) GS1 DataBar Limited Composite (CC-A/CC-B) GS1-128 Composite (CC-A/CC-B/CC-C)	

7.6.7 Опции

Модель	CL4NX	CL6NX
Опции		
	1) Резак 2) Устройство подачи (с внутренним перематывателем без учета подложки) 3) Комплект для печати этикеток без подложки 4) Комплект интерфейса для беспроводной ЛВС 5) Комплект RTC (календарь) 6) Комплект УВЧ RFID 7) Комплект ВЧ RFID	1) Резак 2) Комплект простого устройства подачи 3) Устройство подачи (с внутренним перематывателем без учета подложки) 4) Комплект интерфейса для беспроводной ЛВС 5) Комплект RTC (календарь)

7.6.8 Аксессуары

Модель	CL4NX	CL6NX
Аксессуары		
	1) Провод питания 2) Документация (краткое руководство, листок с информацией о программе всемирной гарантии и т.п.)	

7.6.9 Стандарты

Модель	CL4NX	CL6NX
Стандарты		
Стандарты безопасности	UL 60950-1 CSA C22.2 No.60950-1 EN60950-1 CCC KC RCM IRAM BIS EAC	UL 60950-1 CSA C22.2 No.60950-1 EN60950-1 CCC KC RCM IRAM BIS
Стандарты ЭМС	FCC-B, FCC-C ICES-003, IC EN55022, класс A, EN55024, R&TTE CCC, SRRC KC IDA SIRIM PTQC NTC DGPT RCM IRAM, CNC ANATEL WPC	
Экологический стандарт RoHS	Директива RoHS (относительно шести опасных материалов) ограничивает использование шести перечисленных ниже опасных материалов. Шестивалентный хром макс. 0,1% Свинец и соединения свинца макс. 0,1% Ртуть и соединения ртути макс. 0,1% Кадмий и соединения кадмия макс. 0,01% Полибромированные бифенилы (PBВ) макс. 0,1% Полибромированные дифениловые эфиры (PBDE) макс. 0,1%	
Energy Saving (Энергосбережение)	Международная программа ENERGY STAR, версия 2.0	

7.7 Спецификации интерфейсов

Данный принтер поддерживает следующие интерфейсы для обмена данными с хост-компьютером:

Вы можете установить различные настройки интерфейсов принтера через пункт **Interface (Интерфейс)** в меню **Settings (Настройки)**.

- USB (USB типа B)
- ЛВС Ethernet
- Bluetooth
- RS-232C (9-контактное гнездо DB9)
- IEEE1284 (Amphenol 36-контактный)
- Внешний сигнал (EXT) (Amphenol 14-контактный)
- Беспроводная ЛВС

ПРЕДОСТЕРЕЖЕНИЕ

Не подключайте и не отключайте интерфейсные кабели (и не используйте коммутационную коробку), когда в принтер или узел подается напряжение питания. Это может вызвать повреждения интерфейсной схемы в принтере или хост-компьютере, на которые не распространяется действие гарантии.

Примечание

- Интерфейс для беспроводной ЛВС является опциональным.
 - Невозможно использовать одновременно интерфейс беспроводной ЛВС и интерфейс USB.
-

7.7.1 Интерфейс USB

Данный интерфейс соответствует стандарту USB2.0.
Установите в компьютер драйвер USB перед использованием.

Основные спецификации	
Разъем	Разъем USB типа B
Протокол	Status4, Status5
Питание	Питание BUS через кабель
Потребляемая мощность	+5 В при 80 мА

Назначение контактов	
Номер контакта	Описание
1	VBus
2	данные, минус
3	данные, плюс
4	ЗЕМЛЯ

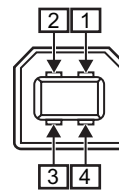

Спецификации кабеля	
Кабельный разъем	Разъем USB типа B
Длина кабеля	5 м (16,4 фута) или менее

7.7.2 Интерфейс ЛВС Ethernet

Основные спецификации	
Разъем	Гнездо RJ-45
Питание	Питание от принтера
Протокол	Status3 Status4 Status5
IP Address (IP-адрес)	IPv4 IPv6
Маска подсети	IPv4 IPv6
Адрес шлюза	IPv4 IPv6

Спецификации кабеля	
Кабель	10BASE-T/100BASE-TX категории 5
Длина кабеля	100 м (328 футов) или менее

Спецификации программного обеспечения	
Поддерживаемый протокол	TCP/IP
Сетевой уровень	IP, ICMP
Сеансовый уровень	TCP
Уровень приложений	LPD, FTP, DHCP, HTTPS, SNMP, NTP

7.7.3 Интерфейс Bluetooth

Данный интерфейс соответствует стандарту Bluetooth3.0+EDR.

Основные спецификации	
Уровень сигнала	Класс 2
Дальность передачи данных	10 м (32,8 фута)
Профиль	Профиль последовательного порта
Уровень защиты	нет, уровень 2, 2-1, 2-2, уровень 3, уровень 4
PIN-код	1 - 16 символов ASCII (20H, 21H, 23H - 7EH)
Время ожидания отключения (уровень LMP)	60 секунд

7.7.4 Интерфейс RS-232C

Данный интерфейс соответствует стандарту RS-232C.

Основные спецификации	
Асинхронный ASCII	Полудуплексная передача информации Двунаправленная передача информации
Скорость передачи информации	2400, 4800, 9600, 19200, 38400, 57600, 115200 б/с
Форма передачи	старт, b1, b2, b3, b4, b5, b6, b7, b8, стоп "b8" будет отсутствовать при использовании 7-битной ориентированной.
Длина данных	7 или 8 бит (выбирается)
Стоп-бит	1 или 2 бита (выбирается)
Бит четности	НЕЧЕТНЫЙ, ЧЕТНЫЙ, НЕТ (выбирается)
Используемые коды	Коды символов ASCII: 7 бит, графика: 8 бит
Управляющие коды	STX (02H), ETX (03H), ACK (06H), NAK (15H)
Разъем	DB-9 гнездовой или эквивалентный
Уровни сигнала	Высокий = +5 - +12 В, низкий = -5 - -12 В
Протокол	Ready/Busy, XON/XOFF, Status3, Status4, Status5

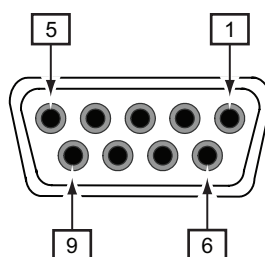

Спецификации контактов разъема		
Номер контакта	Вх./Вых.	Описание
1	-	Обнаружение носителя данных
2	Входной	Прием данных
3	Выходной	Передача данных
4	Выходной	Терминал данных готов
5	Опорный	Земля сигнала
6	Входной	Комплект данных готов
7	Выходной	Запрос отправки
8	Входной	Удаление отправки
9	-	Не подключен

Спецификации кабеля	
Кабельный разъем	DB-9 штекерный или эквивалентный
Длина кабеля	5 м (16,4 фута) или менее

Примечание

- При использовании функции управления READY/BUSY перед отправкой данных из хост-компьютера убедитесь в том, что питание принтера включено.
 - При использовании протоколов передачи информации XON/XOFF, STATUS3, STATUS4 или STATUS5, если объем полученных данных превышает емкость приемного буфера (2,95 МБ), появится ошибка «приемный буфер заполнен». Отправляйте данные объемом менее 2,95 МБ и мониторьте состояние принтера.
 - Если эта ошибка появилась после приема ESC+A, будет обнаружена ошибка четности.
-

7.7.5 Интерфейс IEEE1284

Данный интерфейс соответствует стандарту IEEE1284.

Основные спецификации	
Разъем	Amphenol 36-контактный гнездовой
Уровни сигнала	Высокий уровень: +2,4 - +5,0 В Низкий уровень: +0,0 - +0,4 В
Режим приема	Однообъектный буфер, многообъектный буфер

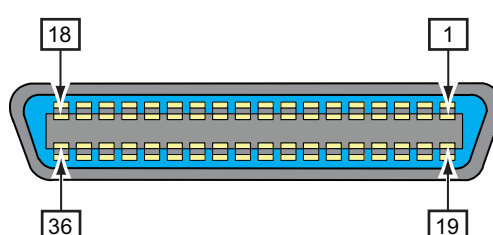

Спецификации контактов разъема		
Номер контакта	Вх./Вых.	Описание
1	Входной	СТРОБ
2-9	Входной	ДАнные 1 - ДАнные 8 DATA1: LSB DATA8: MSB
10	Выходной	Подтверждение
11	Выходной	ЗАНЯТ
12	Выходной	НЕТ БУМАГИ/ОШИБКА БУМАГИ
13	Выходной	ВЫБОР
14	Выходной	АВТОПОДАЧА
15	-	Не используется
16	-	Земля ЛОГИКИ
17	-	Земля шасси
18		+5 В
19	-	ВОЗВРАТ СТРОБА
20-27	-	ВОЗВРАТ ДАнные 1 - ДАнные 8
28	-	ВОЗВРАТ ПОДТВЕРЖДЕНИЯ
29	-	ВОЗВРАТ СИГНАЛА «ЗАНЯТ»
30	-	ВОЗВРАТ СИГНАЛА «НЕТ БУМАГИ»
31	Входной	УСТАНОВИТЬ ИСХОДНЫЕ ЗНАЧЕНИЯ
32	Выходной	ОШИБКА

7 Приложение

Спецификации контактов разъема		
33-35	-	Не используется
36	Входной	ВЫБРАТЬ ВХОД

Спецификации кабеля	
Кабельный разъем	Amphenol 36-контактный штекерный
Длина кабеля	1,5 м (5 футов) или менее

7.7.6 Интерфейс внешнего сигнала (EXT)

Данный интерфейс предназначен для соединения принтера с другими периферийными устройствами.

Основные спецификации	
Разъем	Centronics IDC тип 14-контактный (гнездовой)
Уровни сигнала	Высокий уровень: +4,2 - +5,0 В Низкий уровень: +0,0 - +0,7 В

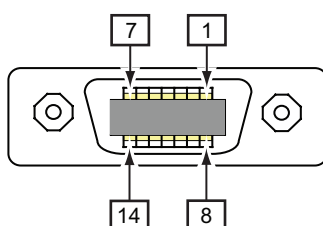

Спецификации контактов разъема		
Номер контакта	Вх./Вых.	Описание
1	Выходной	Конец бумаги: Выдает сигнал низкого уровня при обнаружении конца бумаги.
2	-	ЗЕМЛЯ: Земля опорного сигнала
3	Выходной	Лента закончилась: Выдает сигнал низкого уровня при обнаружении конца ленты.
4	Выходной	Ошибка машины: Выдает сигнал низкого уровня при обнаружении ошибки, такой как «головка открыта».
5	Входной	Сигнал «начало печати» (PRIN): При обнаружении сигнала низкого уровня осуществляется печать одного носителя.
6	Выходной	Сигнал «печать выполнена/конец печати» (PREND): Выдает сигнал при завершении печати носителя.
7	Входной	Сигнал повторной печати (PRIN2): При обнаружении сигнала низкого уровня осуществляется повторная печать ранее напечатанных данных.
8	Входной	Внешний источник питания: +5 В
9	Выходной	Автономный: Выдает сигнал низкого уровня когда принтер находится в автономном режиме.
10	Выходной	Лента почти закончилась: Выдает сигнал высокого уровня при обнаружении приближения к концу ленты.
11	-	-
12	-	+24 В ± 10%
13	-	Vcc +5 В
14	-	-

Спецификации контактов разъема		
*	Выходной	Сигнал ожидания выполнения подачи: Выдает сигнал низкого уровня, когда подача завершена. Вы можете задать номер контакта для выдачи сигнала с помощью меню Settings (Настройки) > Interface (Интерфейс) > External I/O (Внешние В/В) > Signals (Сигналы выхода) > Outputs (Выходы) .

Примечание

- Вы можете установить тип внешнего сигнала (EXT) (TYPE1 - TYPE4) для выходного сигнала Print Done (печать выполнена) контакта №6. Подробности см. на экране **EXT Mode (Режим EXT)** меню **Interface (Интерфейс) > External I/O (Внешние В/В) > Signals (Сигналы)**.
- Вы можете задать номер контакта для входных и выходных сигналов с помощью меню **Settings (Настройки) > Interface (Интерфейс) > External I/O (Внешние В/В) > Signals (Сигналы выхода) > Inputs (Входы) и Outputs (Выходы)**.
- Сигнал Print Done (печать выполнена) контакта № 6 не выдается, если в команде, определяющей число резов во время работы резака, указано число резов, равное 0.

Выходной сигнал EXT как функция времени

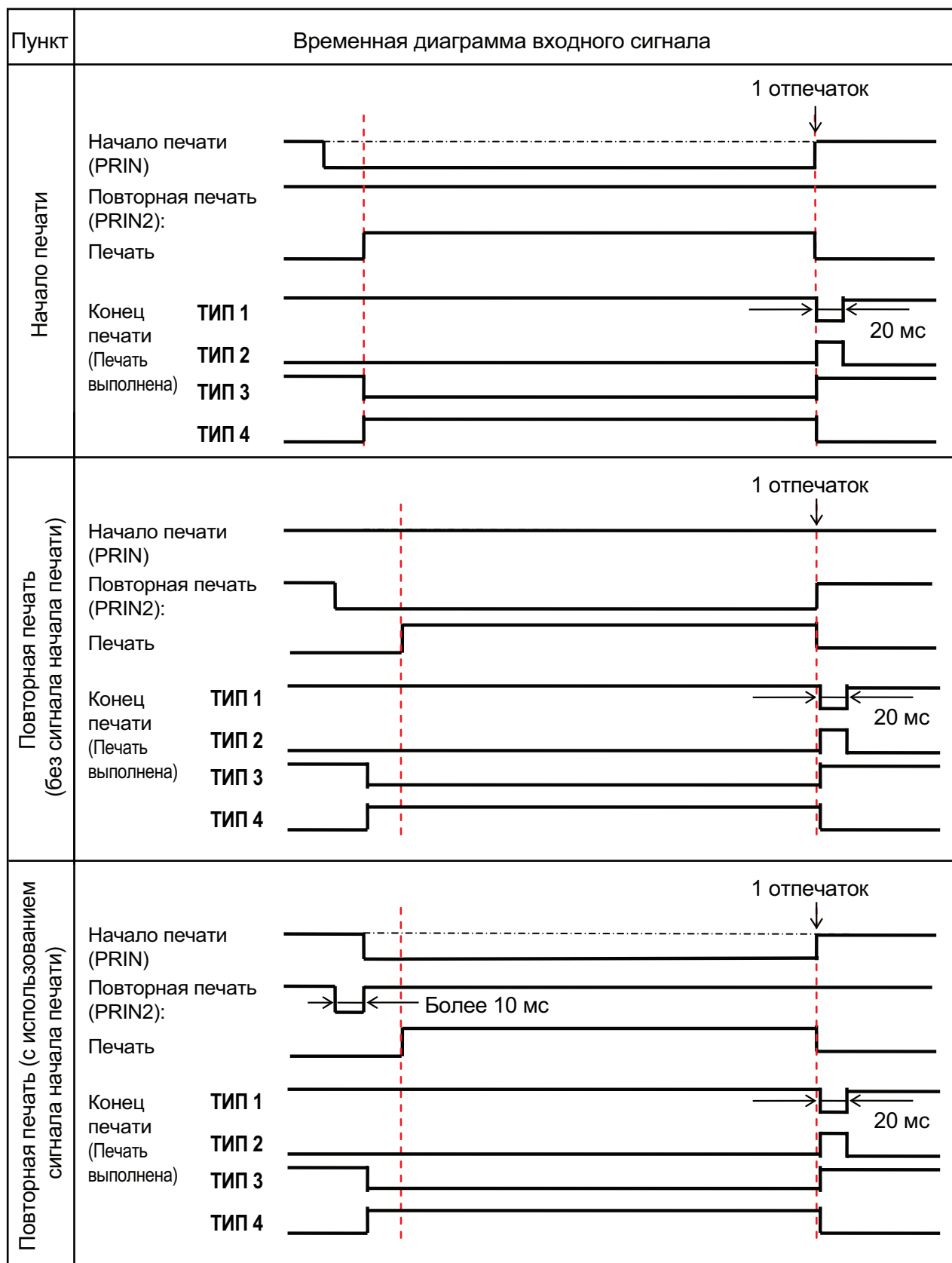

Дополнительное объяснение

- Удерживайте сигнал начала печати (PRIN) на низком уровне до выдачи сигнала конца печати (Print done). См. приведенную ниже временную диаграмму **Сохранение сигнала начала печати (PRIN)**.
- Сохраняйте выходной сигнал повторной печати (PRIN2) более 10 мс. Если сигнал выдается менее 10 мс, и сигнал повторной печати не подтверждается, принтер не выполняет повторную печать.

Сохранение сигнала начала печати (PRIN)

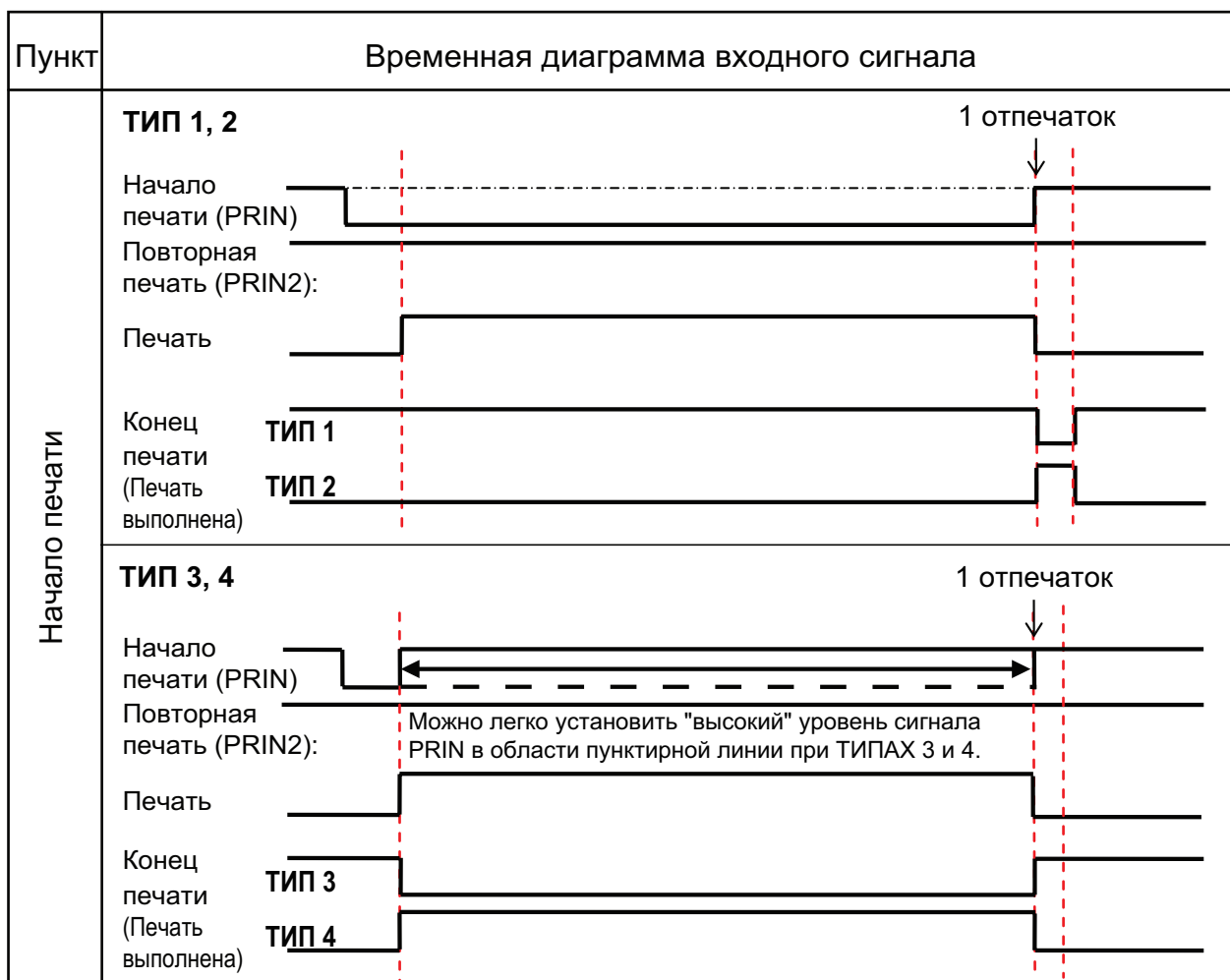

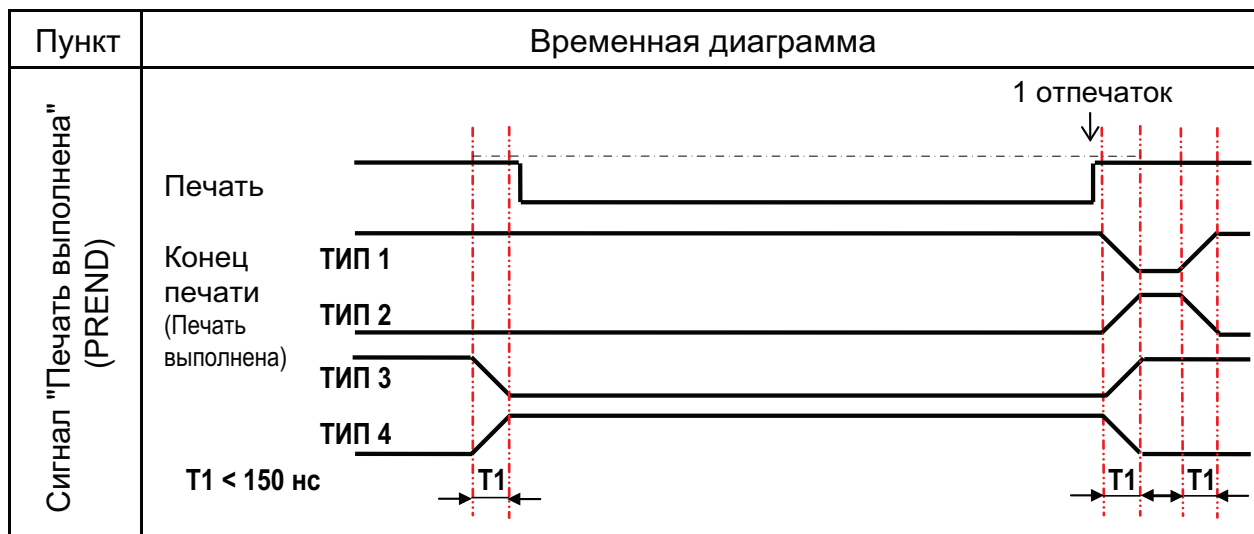

Время подъема или спада ($T1$) сигнала Print Done – менее 150 нс. Вы должны учесть это время при выдаче сигнала из подключенных устройств.

- Когда сигнал начала печати и сигнал повторной печати выдаются одновременно, активируется сигнал начала печати, и принтер не выполняет повторную печать.
- Сигнал повторной печати действителен только с момента конца выполнения печати ($QTY=0$) до получения следующих данных печати. В противном случае принтер не выполняет повторную печать.

Временная диаграмма выходного сигнала EXT

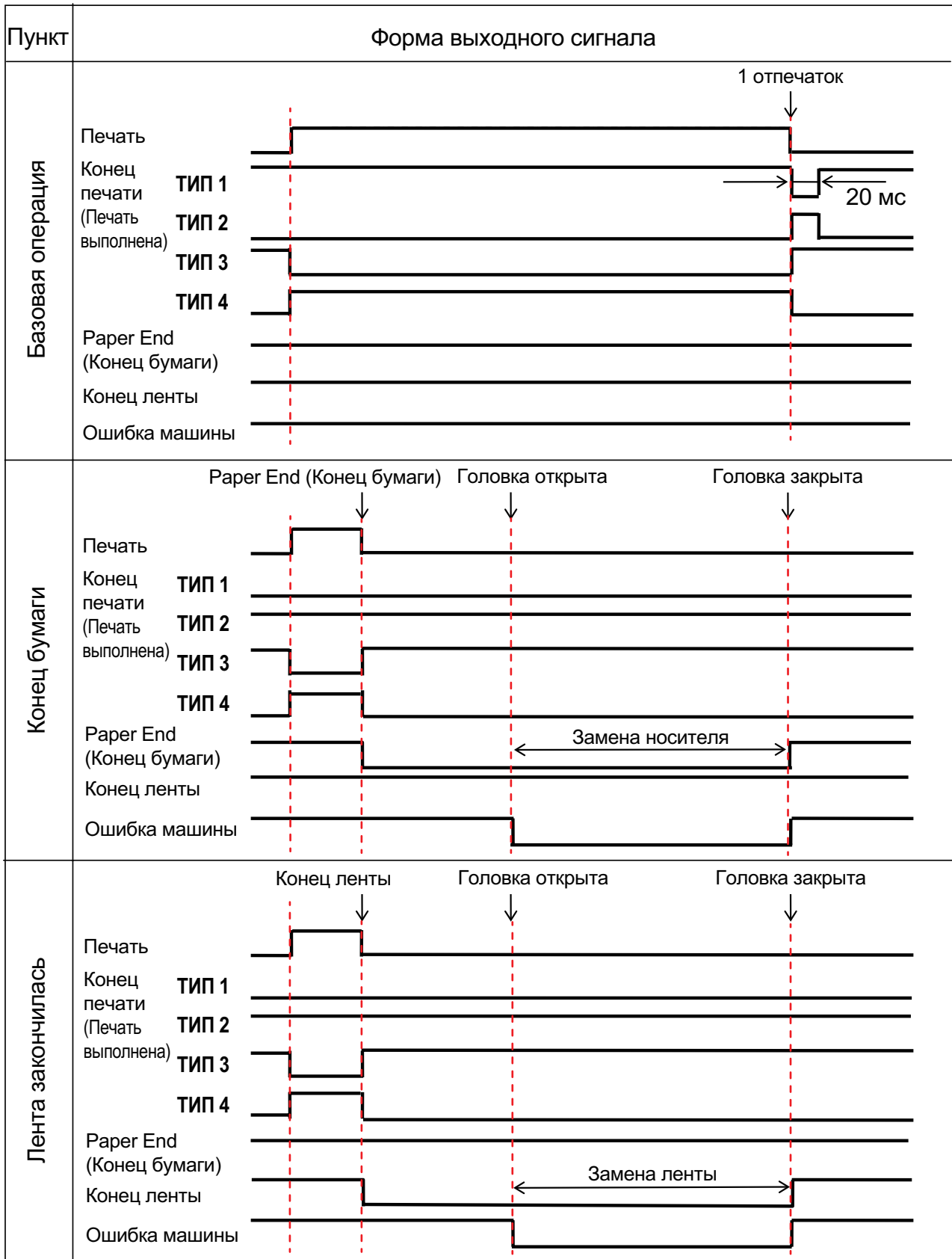

Пункт	Форма выходного сигнала
<p style="writing-mode: vertical-rl; transform: rotate(180deg);">Ошибка машины</p>	<p>Головка открыта</p> <p>Головка закрыта</p> <p>Печать</p> <p>Конец печати (Печать выполнена) ТИП 1</p> <p>ТИП 2</p> <p>ТИП 3</p> <p>ТИП 4</p> <p>Paper End (Конец бумаги)</p> <p>Конец ленты</p> <p>Ошибка машины</p>
<p style="writing-mode: vertical-rl; transform: rotate(180deg);">Лента почти закончилась</p>	<p>Лента почти закончилась</p> <p>Головка открыта</p> <p>Головка закрыта</p> <p>Печать</p> <p>Конец печати (Печать выполнена) ТИП 1</p> <p>ТИП 2</p> <p>ТИП 3</p> <p>ТИП 4</p> <p>Paper End (Конец бумаги)</p> <p>Лента почти закончилась</p>
<p style="writing-mode: vertical-rl; transform: rotate(180deg);">Автономный</p>	<p>Головка открыта</p> <p>Головка закрыта</p> <p>Нажмите кнопку ONLINE.</p> <p>Печать</p> <p>Конец печати (Печать выполнена) ТИП 1</p> <p>ТИП 2</p> <p>ТИП 3</p> <p>ТИП 4</p> <p>Paper End (Конец бумаги)</p> <p>Автономный</p>

Диаграмма (сигнал ожидания для завершения подачи)

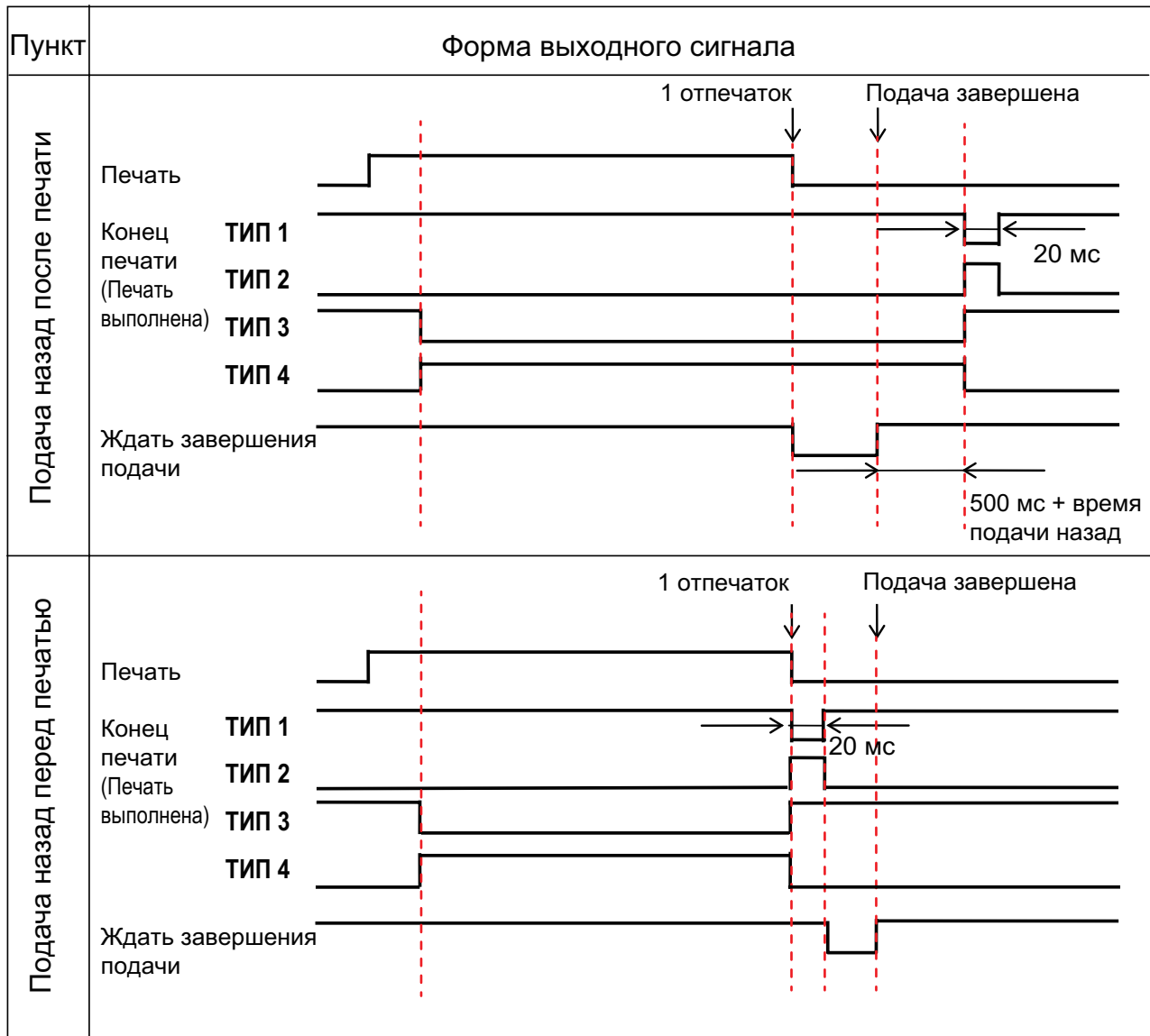

7.7.7 Интерфейс беспроводной ЛВС

Данный интерфейс соответствует стандарту IEEE802.11a/b/g/n.

ПРЕДОСТЕРЕЖЕНИЕ

При использовании беспроводной ЛВС рядом с медицинскими устройствами и медицинскими помещениями проконсультируйтесь с вашим системным администратором.

Основные спецификации	
Протокол	Status3, Status4, Status5
IP Address (IP-адрес)	IPv4 IPv6
Маска подсети	IPv4 IPv6
Адрес шлюза	IPv4 IPv6
Метод передачи данных	802.11a: макс. 54 Мбит/с 802.11n: макс. 135 Мбит/с 802.11b: макс. 22 Мбит/с 802.11g: макс. 54 Мбит/с Примечание Это логические значения, зависящие от спецификаций беспроводной ЛВС и не являющиеся действительной скоростью передачи данных.
Дальность передачи данных	В помещении: макс. 100 м Вне помещения: макс. 240 м Расстояние передачи информации зависит от окружающей среды.
Частотный диапазон	2,4 ГГц (2,412 - 2,485 ГГц) +5 В
Канал передачи информации	Номер канала, который вы можете установить, зависит от региона, в котором вы используете принтер.
SSID	Любой буквенно-цифровой символ (макс. 32)
Authentication (Аутентификация)	Открытая система Общий ключ WPA/WPA2 Выполните аутентификацию сервера RADIUS, используя 802.1x (протокол EAP-TLS, LEAP, EAP-TTLS, EAP-PEAP, EAP-FAST).
Шифрование	Нет WEP (64-битное/128-битное) AES (аутентификация WPA-PSK/WPA2-PSK, WPA-802.1x/WPA2-802.1x)
Режим передачи информации	Infrastructure Ad Hoc

Спецификации программного обеспечения	
Поддерживаемый протокол	TCP/IP
Сетевой уровень	IP, ICMP
Сеансовый уровень	TCP
Уровень приложений	LPD, FTP, DHCP, HTTPS, SNMP, NTP

This page is intentionally left blank.



Полная контактная информация о представительствах SATO в различных странах опубликована на веб-сайте www.satoworldwide.com

SATO