

Руководство пользователя



HP Laser MFP 130 series



www.hp.com/support/laser130MFP

Авторские права и лицензия

© 2019 HP Development Company, L.P.

Копирование, адаптация или перевод без предварительного письменного разрешения запрещены, кроме случаев, разрешенных законом об авторских правах.

Информация, содержащаяся в данном документе, может быть изменена без предупреждения.

Единственные гарантии на продукты и услуги компании HP указаны в гарантии продавца, которая входит в комплект поставки продуктов и услуг. Никакая информация данного документа не может рассматриваться как дополнительная гарантия. Компания HP не несет ответственности за технические или редакторские ошибки или упущения в данном документе.

- Adobe®, Adobe Photoshop®, Acrobat®, и PostScript® являются торговыми марками Adobe Systems Incorporated.
- Apple и логотип Apple являются товарными знаками Apple Inc., зарегистрированными в США и других странах.
- OS X является товарным знаком Apple Inc., зарегистрированным в США и других странах.
- AirPrint является товарным знаком Apple Inc., зарегистрированным в США и других странах.
- iPad является товарным знаком Apple Inc., зарегистрированным в США и других странах.
- iPad, iPhone, iPod touch, Mac и Mac OS являются торговыми марками Apple Inc., зарегистрированными в США и других странах.
- Microsoft® и Windows® являются торговыми марками Microsoft Corporation, зарегистрированными в США.
- Все другие товарные знаки и названия продуктов являются собственностью их законных владельцев — компаний или организаций.

REV. 1.01

Содержание

Введение	Ключевые преимущества	7
	Функции различных моделей	8
	Полезная информация	10
	О руководстве пользователя	11
	Информация о безопасности	12
	Обзор устройства	18
	Обзор панели управления	22
	Включение устройства	26
	Установка ПО	27
Обзор меню и базовая настройка	Обзор меню	29
	Основные параметры устройства	34
	Материалы и лотки	37
Использование устройства, подключенного к сети	Настройка проводной сети	50
	Установка драйвера по сети	52
	Настройка беспроводной сети	53
	Использование HP Embedded Web Server	60
	Приложение HP Smart	63
Печать	Основные параметры печати	68
	Отмена задания печати	69
	Доступ к настройкам печати	70
	Использование набора параметров	71
	Использование справки	72
	Функции принтера	73
	Использование программы Состояние принтера	79
Копирование	Основные операции копирования	82
	Изменение параметров для каждой копии	83
	Копирование удостоверений	86
Сканирование	Основной метод сканирования	88

	Сканирование с помощью программы HP MFP Scan program	89
	Сканирование из программы редактирования изображений	90
	Сканирование с помощью драйвера WIA	91
	Сканировать в WSD	92
<hr/>		
Обработка факсов	Подготовка к обработке факсов	95
	Отправка факса	96
	Прием факсов	102
	Пересылка факсов другому получателю	106
	Установка параметров документа	108
	Настройка телефонной книги факса	110
<hr/>		
Полезные сведения о меню настройки	Копия	115
	Факс	118
	Настройка системы	122
	Настройка сети	128
<hr/>		
Обслуживание	Заказ расходных материалов и дополнительных компонентов	130
	Доступные материалы	131
	Доступные сменные компоненты	132
	Хранение картриджей	133
	Перераспределение тонера	135
	Замена картриджа	136
	Контроль срока службы расходных материалов	138
	Настройка предупреждения о низком содержании тонера	139
	Чистка устройства	140
<hr/>		
Устранение неисправностей	Рекомендации по предотвращению замятия бумаги	146
	Устранение замятия документа	147
	Удаление замятой бумаги	150
	Описание индикаторов	153
	Сообщение «Low Toner» или «Very Low Toner»	

отображается в отчете о расходных материалах	155
Сведения о сообщениях на дисплее	156
Проблемы при подаче бумаги	160
Неполадки кабеля или источника питания	161
Устранение других неполадок	162
Устранение неполадок в беспроводной сети	177

Приложение

Общие характеристики	181
Характеристики материала для печати	182
Системные требования	184

Введение

В данной главе содержится информация, которую необходимо усвоить прежде, чем приступить к работе с устройством.

• Ключевые преимущества	7
• Функции различных моделей	8
• Полезная информация	10
• О руководстве пользователя	11
• Информация о безопасности	12
• Обзор устройства	18
• Обзор панели управления	22
• Включение устройства	26
• Установка ПО	27

Ключевые преимущества

Экологическая безопасность

- В целях экономии бумаги можно распечатывать несколько страниц на одном листе.
- Данное устройство позволяет сэкономить электроэнергию, автоматически снижая ее потребление в режиме ожидания.
- Для сохранения природных ресурсов рекомендуем использовать вторичную бумагу.

Удобство

- HP MFP Scan - это приложение, которое позволяет сканировать, компилировать и сохранять документы в разных форматах, включая формат .epub. Эти документы можно передавать по факсу (см. «Сканирование с помощью программы HP MFP Scan program» на стр. 89).
- Если у вас есть доступ в Интернет, вы можете получить справку, поддержку, драйверы устройства, руководства и информацию о заказе материалов на веб-сайте HP (www.hp.com/support/laser130MFP).

Широкий набор функций и поддержка множества приложений

- Поддержка разного формата бумаги (см. «Характеристики материала для печати» на стр. 182).
- Печать водяных знаков: В документ можно добавлять различные надписи, например «Секретно».
- Печать плакатов: Текст и изображения на каждой странице документа можно увеличить, распечатать на нескольких листах бумаги и склеить.

Поддержка разных методов настройки беспроводной сети



В некоторых моделях беспроводная сеть может быть недоступна.

- Использование кнопки **(Wi-Fi)**
 - Вы можете легко подключить устройство к беспроводной сети при помощи кнопки **(Wi-Fi)** на устройстве и точке доступа (беспроводном маршрутизаторе).
- Использование USB-кабеля или сетевого кабеля
 - Вы можете подключить и использовать различные беспроводные сети посредством USB-кабеля или сетевого кабеля.
- С помощью Wi-Fi Direct
 - Вы можете легко и удобно посылать файлы на печать с ваших мобильных устройств посредством функций Wi-Fi или Wi-Fi Direct.

Функции различных моделей

Функции и комплектация устройств могут различаться в зависимости от модели и региона.

Операционная система

Операционная система	MFP 131a, 135a, 135ag, 135r, 136a, 138p series	MFP 135w, 135wg, 136w, 136nw, 133pn, 137fnw, 137fwg, 138fnw, 138pn, 138pnw series
Windows	•	•
Mac		• ^a

а. AirPrint позволяет выполнять печать непосредственно из Mac OS.

(•: поддерживается, пустая ячейка: не поддерживается)

Программное обеспечение

Программное обеспечение	MFP 131a, 135a, 135ag, 135r, 135w, 135wg, 136a, 136w, 136nw series	MFP 133pn, 137fnw, 137fwg, 138fnw, 138p, 138pn, 138pnw series
Драйвер принтера	•	•
HP MFP Scan	•	•
Состояние принтера	•	•
HP LJ Network PC Fax		•
HP Embedded Web Server	• (только MFP 135w, 135wg, 136w, 136nw series)	• (Только MFP 133pn, 137fnw, 137fwg, 138fnw, 138pn, 138pnw series)

(•: поддерживается, пустая ячейка: не поддерживается)

Различные функции

Функции	MFP 131a, 135a,135ag, 135r, 135w, 135wg, 136a, 136w, 136nw series	MFP 133pn, 137fnw, 137fwg, 138fnw, 138p, 138pn, 138pnw series
Высокоскоростной интерфейс USB 2.0	●	●
Интерфейс проводной локальной сети Ethernet 10/100 Base TX	● (только MFP 136nw series)	● (Только MFP 133pn, 137fnw, 137fwg, 138fnw, 138pn, 138pnw series)
Беспроводной сетевой интерфейс 802.11b/g/n ^a	● (только MFP 135w, 135wg, 136w, 136nw series)	● (только MFP 137fnw, 137fwg, 138fnw, 138pnw series)
Защищенная настройка Wi-Fi (WPS)	● (только MFP 135w, 135wg, 136w, 136nw series)	● (только MFP 137fnw, 137fwg, 138fnw, 138pnw series)
Автоподатчик (устройство автоматической подачи документов)		●
Факс		●
Сканировать	●	●
Копирование	●	●

а.Для некоторых стран платы беспроводной сети могут быть недоступны. В некоторых странах доступны только сети 802.11 b/g. Свяжитесь с местным представителем компании HP или обратитесь в магазин, в котором было приобретено устройство.

(●: поддерживается, пустая ячейка: не поддерживается)

Полезная информация

Устройство не печатает.

- Откройте очередь печати и удалите документ из списка на печать (см. «Отмена задания печати» на стр. 69).
- Удалите драйвер и установите его повторно (см. «Установка ПО» на стр. 27).
- Выберите данное устройство устройством по умолчанию в ОС Windows.

Где можно приобрести дополнительные компоненты и расходные материалы?

- Задайте вопрос поставщику или продавцу техники HP.
- Посетите веб-сайт HP (<https://store.hp.com/>). Можно просмотреть информацию по обслуживанию.

Индикатор состояния мигает или светится непрерывно.

- Выключите и снова включите устройство.
- Проверьте значение такого поведения индикатора в данном руководстве, а затем выполните соответствующую процедуру устранения проблемы (см. «Описание индикаторов» на стр. 153).

Произошло замятие бумаги.

- Откройте и закройте сканер (см.«Вид спереди» на стр. 19).
- См. указания по устранению замятия бумаги в данном руководстве, а затем выполните соответствующую процедуру устранения проблемы (см. «Удаление замятой бумаги» на стр. 150).

Нечеткая печать.

- Низкий уровень тонера или неравномерное его распределение в картридже. Встряхните картридж (см. «Перераспределение тонера» на стр. 135).
- Выберите другое разрешение печати (см. «Доступ к настройкам печати» на стр. 70).
- Замените картридж с тонером (см. «Замена картриджа» на стр. 136).

Откуда можно загрузить драйвер для устройства?

- Вы можете получить справку, поддержку, драйверы устройства, руководства и информацию о заказе материалов на веб-сайте HP (www.hp.com/support/laser130MFP).

О руководстве пользователя

В настоящем руководстве пользователя приведены основные сведения об устройстве, а также детальное описание порядка его использования.



- Не выбрасывайте это руководство. Оно может пригодиться в будущем.
- Перед началом эксплуатации устройства следует ознакомиться с информацией о безопасности.
- Решение проблем, связанных с эксплуатацией устройства, приведено в разделе, посвященном устранению неисправностей.
- Описание терминов, используемых в данном руководстве, см. в глоссарии.
- В зависимости от модели и комплектации конкретного устройства его вид может отличаться от иллюстраций в данном руководстве пользователя.
- В зависимости от версии драйвера/микропрограммы конкретного устройства, вид меню может отличаться от иллюстраций в данном руководстве.
- Операции, приведенные в данном руководстве, в основном предназначены для выполнения в среде Windows 7.

Условные обозначения

Некоторые термины настоящего руководства имеют одинаковое значение, например:

- «документ» и «оригинал».
- «бумага», «материал» и «материал для печати».
- «устройство», «принтер» и «МФУ».

Общие значки



Значок	Текст	Описание
	Предупреждение	Используется для предупреждения пользователей о риске личной травмы.
	Внимание!	Содержит инструкции по защите устройства от возможных механических повреждений и неисправностей.
	Примечание	Содержит дополнительные сведения или подробные описания функций и возможностей устройства.

Информация о безопасности

Приведенные здесь предупреждения призваны защитить вас и окружающих от получения травм, а также от причинения возможного вреда устройству. Внимательно прочтите эти инструкции перед эксплуатацией устройства. После ознакомления с данным документом сохраните его для последующего использования.





Важные обозначения, относящиеся к безопасности

Разъяснение значков и обозначений, используемых в данной главе

	Предупреждение	Обозначает ситуации, которые могут повлечь за собой смерть или нанесение вреда здоровью.
	Внимание!	Обозначает ситуации, которые могут повлечь за собой нанесение легкого вреда здоровью или имуществу.

Условия эксплуатации

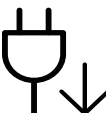
Осторожно



	Эксплуатация устройства с поврежденным шнуром питания или незаземленной розеткой запрещается. Это может привести к поражению электрическим током или пожару.
	Не допускайте попадания на устройство каких-либо веществ, (например, воды) и размещения на его поверхности каких-либо предметов (например, мелких металлических или тяжелых предметов, свечей, зажженных сигарет и пр.). Это может привести к поражению электрическим током или пожару.
	<ul style="list-style-type: none">При перегреве из устройства может пойти дым, оно может издавать необычные звуки или распространять запахи. В этом случае следует немедленно выключить питание и отключить устройство от электрической сети.Доступ к электрической розетке должен быть постоянно открыт на случай необходимости экстренного отключения питания. Это может привести к поражению электрическим током или пожару.
	Запрещается сгибать шнур питания или ставить на него тяжелые предметы. Хождение по шнуру или повреждение его тяжелыми предметами может привести к поражению электрическим током или пожару.
	Запрещается тянуть за шнур при отключении устройства из розетки; запрещается трогать вилку влажными руками. Это может привести к поражению электрическим током или пожару.

Внимание

	Во время грозы или длительного простоя устройства следует вытащить шнур питания из розетки. Это может привести к поражению электрическим током или пожару.
	Осторожно, область выхода бумаги может сильно нагреваться. Опасность ожогов.
	При падении устройства или повреждении его корпуса следует отключить все соединительные кабели и обратиться к квалифицированному обслуживающему персоналу. В противном случае возникнет опасность поражения электрическим током или пожара.
	Если после исполнения всех инструкций устройство не работает как следует, обратитесь к квалифицированному обслуживающему персоналу. В противном случае возникнет опасность поражения электрическим током или пожара.
	Если вилка с трудом входит в электрическую розетку, не следует применять силу. Следует вызвать электрика для замены розетки, иначе это может привести к поражению электрическим током.
	Следите, чтобы домашние животные не грызли шнуры питания, телефонные или соединительные кабели. Это может привести к поражению электрическим током, пожару или травме животного.

Правила эксплуатации



Внимание

	Не вытягивайте выходящую из устройства бумагу во время печати. В противном случае это может привести к повреждению устройства.
	Не кладите руки между устройством и лотком для бумаги. В этом случае можно получить травму.
	Соблюдайте осторожность при замене бумаги и устранении замятий. Новая бумага имеет острые края и может вызвать болезненные порезы.







	<p>При больших объемах печати нижняя часть области выхода бумаги может нагреваться. Не позволяйте детям прикасаться к ней. Возможно возгорание.</p>
	<p>При удалении замятий не пользуйтесь пинцетом или острыми металлическими предметами. Это может повредить устройство.</p>
	<p>Не накапливайте большое количество бумаги в выходном лотке. Это может повредить устройство.</p>
	<p>Не закрывайте вентиляционные отверстия и не проталкивайте в них никакие предметы. Это может привести к перегреву компонентов, что, в свою очередь, может спровоцировать повреждение или возгорание.</p>
	<p>Использование элементов управления и настроек или выполнение операций, не описанных в настоящем руководстве, может привести к опасному радиационному облучению.</p>
	<p>Для подключения устройства к электрической сети используется шнур питания. Чтобы выключить блок питания устройства, следует извлечь шнур питания из розетки.</p>

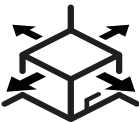

Установка и перемещение

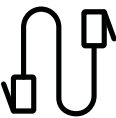
Осторожно

	<p>Запрещается устанавливать устройство в запыленных, влажных помещениях или помещениях, где возможна утечка воды. Это может привести к поражению электрическим током или пожару.</p>
	<p>Поместите устройство в среду, где соблюдаются необходимые температурные условия и влажность. Не используйте устройство при температуре ниже 0С или сразу же после перемещения из помещения с температурой ниже 0С. Это может вызвать повреждения устройства. Используйте устройство только если внутренняя температура устройства находится в пределах, необходимых для эксплуатации температурных условий и влажности. В ином случае это может вызвать проблемы при печати и привести к повреждению устройства. См. раздел «Общие характеристики» на стр. 181.</p>

 **Внимание**

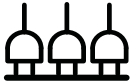



	<p>Перед перемещением устройства отключите питание и отсоедините все кабели. Информация ниже является рекомендательной и принимает во внимание веса устройства. Если состояние вашего здоровья не позволяет вам поднимать тяжести, не следует поднимать устройство. Обратитесь за помощью и привлеките к подъему устройства нужное число людей.</p> <p>После этого поднимите устройство.</p> <ul style="list-style-type: none">• Если устройство весит менее 20 кг, его может поднимать один человек.• Если устройство весит 20 – 40 кг, его следует поднимать вдвоем.• Если устройство весит более 40 кг, его следует поднимать как минимум четвером. <p>При несоблюдении этого требования устройство может упасть, сломаться или травмировать людей.</p>
	<p>Располагайте устройство на плоской поверхности в хорошо проветриваемом месте. Учитывайте пространство, необходимое для открытия крышек и лотков.</p> <p>Место должно быть хорошо проветриваемым, не жарким и не влажным; на него не должны падать прямые солнечные лучи.</p>
	<p>При использовании устройства длительное время или при печати большого количества страниц в непроветриваемом помещении устройство способно загрязнять воздух веществами, вредными для здоровья человека. Располагайте устройство в хорошо проветриваемом помещении или регулярно открывайте окно для циркуляции воздуха.</p>
	<p>Не устанавливайте устройство на неустойчивой поверхности.</p> <p>При несоблюдении этого требования устройство может упасть, сломаться или травмировать людей.</p>
	<p>При необходимости используйте только телефонный кабель стандарта № 26 AWG^a или больший.</p> <p>В противном случае это может привести к повреждению устройства.</p>
	<p>Подключайте шнур питания только к заземленной розетке.</p> <p>В противном случае возникнет опасность поражения электрическим током или пожара.</p>
	<p>Для безопасной эксплуатации используйте шнур питания только из комплекта поставки. При использовании шнура длиной более 2 м и напряжении 110 В размер кабеля должен соответствовать стандарту 16 AWG или больше.</p> <p>Невыполнение этого требования может привести к повреждению устройства, поражению электрическим током или пожару.</p>
	<p>Запрещается накрывать устройство или помещать его в воздухонепроницаемое место, например, в шкаф.</p> <p>Недостаток вентиляции может привести к возгоранию.</p>

	<p>Электрическая нагрузка на розетки и шнуры питания не должна превышать допустимую.</p> <p>Несоблюдение этого требования может сказаться на производительности устройства, привести к поражению электрическим током или пожару.</p>
	<p>Уровень мощности в розетке должен соответствовать значению, указанному на бирке устройства.</p> <p>Чтобы узнать уровень мощности в используемой розетке, обратитесь в электроэнергетическую компанию.</p>

а.AWG: система стандартов American Wire Gauge

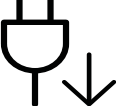





Обслуживание и профилактический контроль

Внимание

	<p>Перед внутренней чисткой устройства отключите его от розетки. Не используйте для чистки устройства бензин, растворитель или спирт; не распыляйте воду прямо на устройство.</p> <p>Это может привести к поражению электрическим током или пожару.</p>
	<p>Не включайте устройство при замене частей или внутренней чистке.</p> <p>При несоблюдении этой меры можно получить травму.</p>
	<p>Храните чистящие принадлежности в местах недоступных для детей.</p> <p>Опасность травмирования детей.</p>
	<p>Запрещается самостоятельно разбирать, ремонтировать или реконструировать устройство.</p> <p>Это может повредить устройство. Ремонтировать устройство должны только сертифицированные специалисты.</p>
	<p>При чистке и эксплуатации устройства строго следуйте поставляемому в комплекте руководству пользователя.</p> <p>Иначе можно повредить устройство.</p>
	<p>Не допускайте запыления или попадания воды на штепсельную розетку.</p> <p>В противном случае возникнет опасность поражения электрическим током или пожара.</p>
	<ul style="list-style-type: none"> • Не снимайте щитки и кожухи, закрепленные винтами. • Замену предохранителей должны производить только сертифицированные специалисты по обслуживанию. В противном случае возникнет опасность поражения электрическим током или пожара. • Ремонт устройства должны заниматься только специалисты по обслуживанию HP.

Использование расходных материалов

Внимание

	<p>Не разбирайте картридж с тонером.</p> <p>Пыль от тонера может представлять опасность в случае вдыхания или попадания внутрь организма.</p>
	<p>Запрещается сжигать какие-либо расходные материалы, например, картриджи или термофиксаторы.</p> <p>Это может привести к взрыву или неконтролируемому возгоранию.</p>
	<p>Хранить такие расходные материалы, как картриджи, следует в недоступном для детей месте.</p> <p>Пыль от тонера может представлять опасность в случае вдыхания или попадания внутрь организма.</p>
	<p>Повторное использование таких расходных материалов, как тонер, может привести к повреждению устройства.</p> <p>При повреждении устройства вследствие повторного использования расходных материалов сервисное обслуживание будет платным.</p>
	<p>При работе с деталями, содержащими пыль тонера (картриджи, бутылки с отработанным тонером, проявочный блок), придерживайтесь следующей инструкции.</p> <ul style="list-style-type: none">• При утилизации расходных материалов следуйте инструкциям по утилизации. Инструкции по утилизации можно получить у торгового представителя.• Не выбрасывайте расходные материалы вместе с бытовыми отходами.• Не используйте бутылку для отработанного тонера повторно после ее опорожнения. <p>Несоблюдение указанных выше требований может привести к нарушению работы устройства и загрязнению окружающей среды.</p> <p>Гарантия не распространяется на повреждения, возникшие по неосторожности пользователя.</p>
	<p>Если тонер попал на одежду, не стирайте ее в горячей воде.</p> <p>Под воздействием горячей воды тонер въедается в ткань. Используйте холодную воду.</p>
	<p>В процессе замены картриджа или удаления замятий следует избегать попадания тонера на кожу или одежду.</p> <p>Пыль от тонера может представлять опасность в случае вдыхания или попадания внутрь организма.</p>

Обзор устройства

Компоненты

Внешний вид деталей может отличаться от того, что изображено на иллюстрациях. Некоторые компоненты могут изменяться в зависимости от настроек.

	Устройство ^а
	Руководство по настройке и справочное руководство
	Шнур питания
	Принадлежности ^б

а. Вид вашего принтера может отличаться от представленного на иллюстрации в зависимости от модели. Существует несколько типов устройств.

б. Комплект принадлежностей зависит от страны приобретения устройства и его модели.

Вид спереди



- Вид вашего принтера может отличаться от представленного на иллюстрации в зависимости от модели. Существует несколько типов устройств.
- Функции и комплектация устройств могут различаться в зависимости от модели и региона (см. «Функции различных моделей» на стр. 8).

Тип А

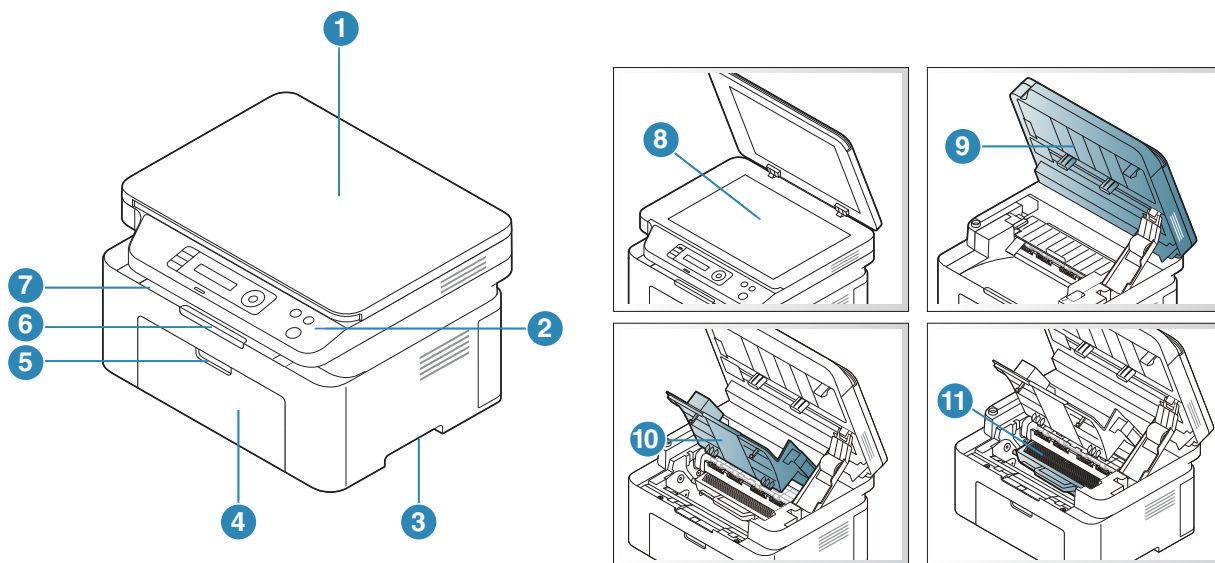

1	Крышка сканера	7	Выходной лоток
2	Панель управления	8	Стекло экспонирования
3	Ручка	9	Сканер ^{a b}
4	Лоток	10	Внутренняя крышка
5	Ручка лотка	11	Карт. с тонером
6	Подставка выходного лотка		

a. Перед открыванием сканера закройте его крышку.

b. Будьте осторожны, чтобы не прищемить пальцы!

Тип В

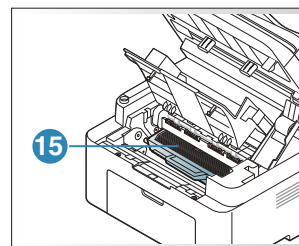
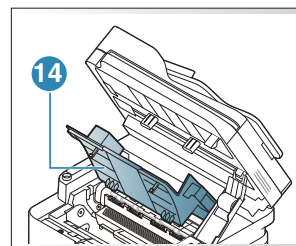
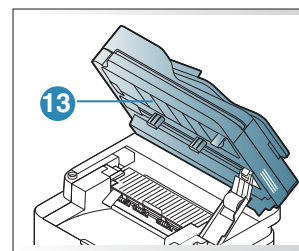
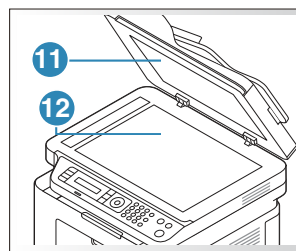
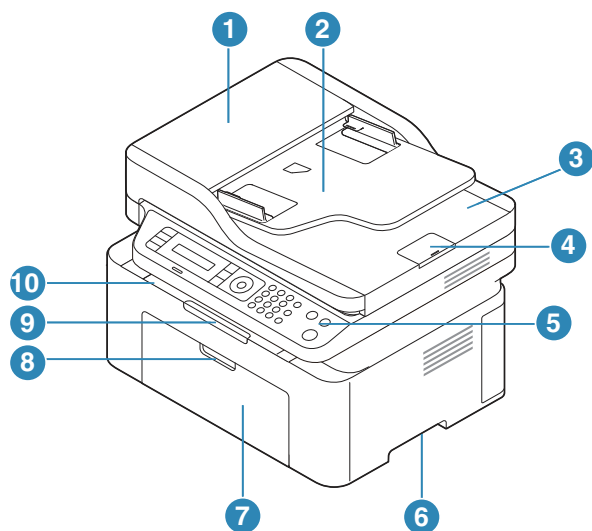

1	Крышка устройства подачи документов	9	Подставка выходного лотка
2	Крышка направляющей устройства подачи документов	10	Выходной лоток
3	Выходной лоток устройства подачи документов	11	Крышка сканера
4	Выходная опора устройства подачи документов	12	Стекло экспонирования
5	Панель управления	13	Сканер ^а ^б
6	Ручка	14	Внутренняя крышка
7	Лоток	15	Карт. с тонером
8	Ручка лотка		

а.Перед открыванием сканера закройте его крышку.

б.Будьте осторожны, чтобы не прищемить пальцы!

Вид сзади



- Вид вашего принтера может отличаться от представленного на иллюстрации в зависимости от модели. Существует несколько типов устройств.
- Функции и комплектация устройств могут различаться в зависимости от модели и региона (см. «Функции различных моделей» на стр. 8).

Тип А

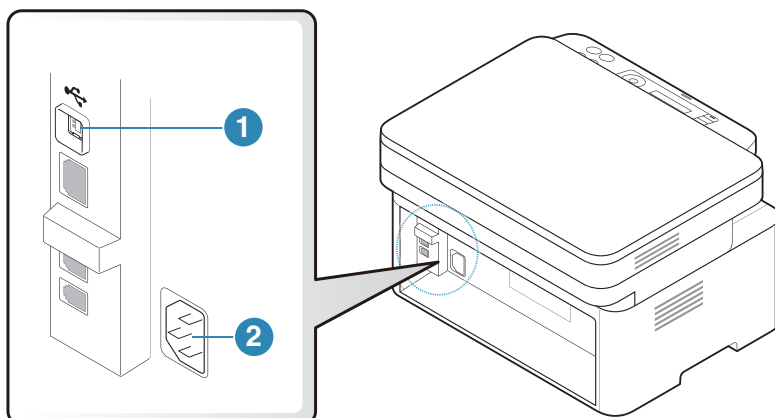

1	Порт USB
2	Разъем для шнура питания

Тип В

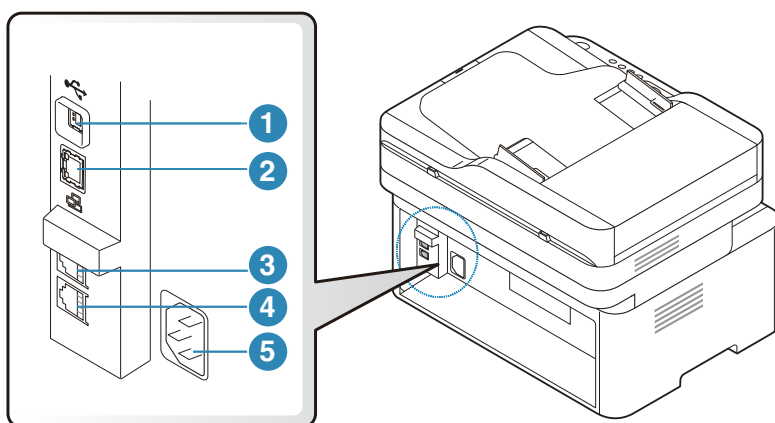

1	Порт USB
2	Сетевой порт ^а
3	Телефонный разъем расширения(EXT.) ^б
4	Разъем телефонной линии (LINE) ^б
5	Разъем для шнура питания

а.Только для сетевых моделей.

б.Только для моделей с функцией факса.

Обзор панели управления







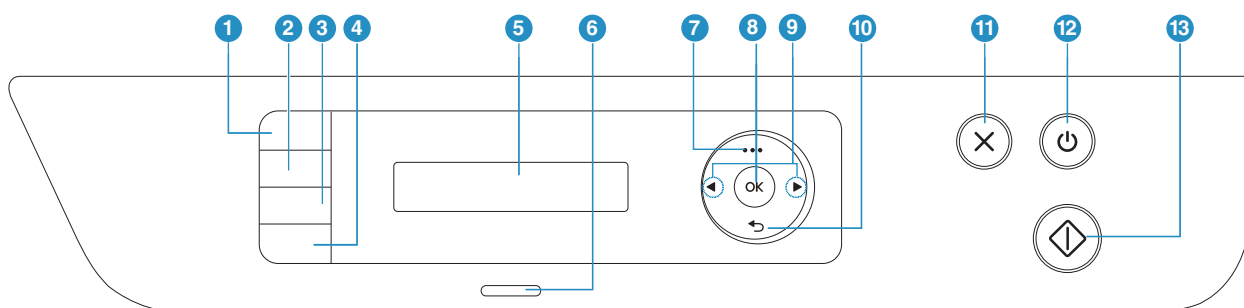

- В зависимости от модели вид панели управления вашего принтера может отличаться от изображенной на рисунке. Существует несколько типов панели управления.
- Функции и комплектация устройств могут различаться в зависимости от модели и региона (см. «Функции различных моделей» на стр. 8).

Тип А









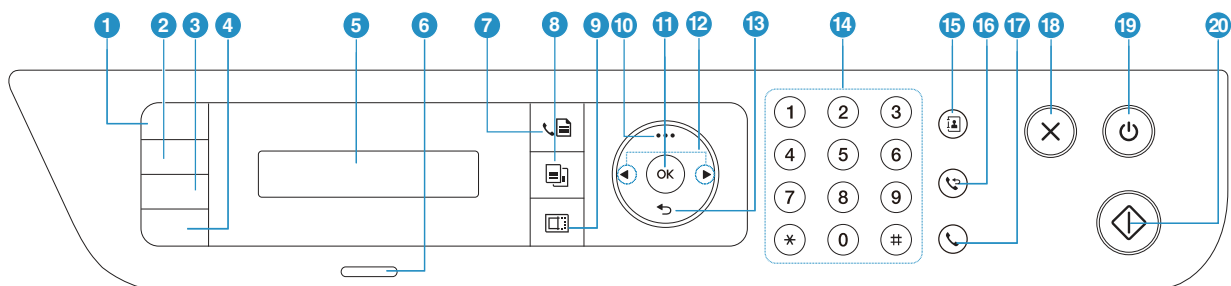







1	Копия удостовер.		Копирование двух сторон удостоверения (например водительских прав) на одну сторону листа (см. «Копирование удостоверений» на стр. 86).
2	Контрастность		Регулировка уровня яркости для улучшения читаемости копии. Этот параметр полезен, если оригинальный документ содержит тусклые или затемненные области изображения.
3	Масштаб		При копировании документов, помещенных на стекло экспонирования, можно выбирать масштаб от 25 % до 400 % оригинала (см. «Копирование с уменьшением или увеличением» на стр. 84).
	Сканирование		Переключение между режимом копирования и сканирования.
4	Информация		Отображает подробную информацию об устройстве. Нажатие этой кнопки позволяет распечатать страницу конфигурации сети.
	Wi-Fi		Нажмите эту кнопку и перейдите в меню Wi-Fi . Или нажмите и удерживайте эту кнопку более 3 секунд для перехода в режим PBC (см. «Настройка беспроводной сети» на стр. 53).
5	Дисплей		Индикация текущего состояния устройства и вывод подсказок во время работы.



6	Состояние состояния		Отображение информации о состоянии устройства (см. «Описание индикаторов» на стр. 153).
7	Меню		Переход в режим меню и прокрутка доступных вариантов меню (см. «Обзор меню» на стр. 29).
8	ОК		Подтверждение выбора на дисплее.
9	Стрелки влево/вправо		Перемещение между параметрами выбранного меню, а также уменьшение или увеличение их значений.
10	Назад		Возврат на один уровень меню выше.
11	Отмена		Остановка операции в любой момент.
12	Питание		Включает/выключает устройство или выводит его из режим энергосбережения. Если вам необходимо отключить аппарат, нажмите и удержите эту кнопку более трех секунд.
13	Старт		Запуск задания.

Тип В



1	Копия удостов.		Копирование двух сторон удостоверения (например водительских прав) на одну сторону листа (см. «Копирование удостоверений» на стр. 86).
2	Контрастность		Регулировка уровня яркости для улучшения читаемости копии. Этот параметр полезен, если оригинальный документ содержит тусклые или затемненные области изображения.
3	Масштаб		При копировании документов, помещенных на стекло экспонирования, можно выбирать масштаб от 25 % до 400 % оригинала (см. «Копирование с уменьшением или увеличением» на стр. 84).

4	Информация		Отображает подробную информацию об устройстве. Нажатие этой кнопки позволяет распечатать страницу конфигурации сети.
	Wi-Fi		Нажмите эту кнопку и перейдите в меню Wi-Fi . Или нажмите и удерживайте эту кнопку более 3 секунд для перехода в режим PBC (см. «Настройка беспроводной сети» на стр. 53).
5	Дисплей		Индикация текущего состояния устройства и вывод подсказок во время работы.
6	Состояние состояния		Отображение информации о состоянии устройства (см. «Описание индикаторов» на стр. 153).
7	Факс		Переключение в режим факса.
8	Копия		Переключение в режим копирования.
9	Сканирование		Переключение в режим сканирования.
10	Меню		Переход в режим меню и прокрутка доступных вариантов меню (см. «Обзор меню» на стр. 29).
11	ОК		Подтверждение выбора на дисплее. Также можно выполнить печать вручную. Нажмите эту кнопку для печати с обратной стороны всех страниц, если вы выбрали Двусторонняя печать (в ручном режиме) в драйвере.
12	Стрелки влево/вправо		Перемещение между параметрами выбранного меню, а также уменьшение или увеличение их значений.
13	Назад		Возврат на один уровень меню выше.
14	Цифровая клавиатура		Набор номера или ввод цифр и букв (см. «Буквы и цифры клавиатуры» на стр. 35).
15	Адресная книга		Сохранение часто используемых номеров факсов или поиск сохраненных номеров факсов (см. «Настройка телефонной книги факса» на стр. 110).
16	Повтор/пауза		Повторный набор последнего набранного номера или идентификатора абонента в режиме готовности или вставка паузы(-) в номер факса в режиме редактирования (см. «Повторный набор номера факса» на стр. 99).
17	Без снятия трубки		При нажатии этой кнопки можно услышать тон набора номера. Затем введите номер факса. Эта функция аналогична набору номера с помощью громкой связи (см. «Прием факса вручную в режиме «Телефон»» на стр. 103).

18	Отмена		Остановка операции в любой момент.
19	Питание		Включает/выключает устройство или выводит его из режим энергосбережения. Если вам необходимо отключить аппарат, нажмите и удержите эту кнопку более трех секунд.
20	Старт		Запуск задания.

Включение устройства

1 Сначала подключите устройство к сети питания.

Если устройство снабжено выключателем питания, переведите его в положение Вкл.

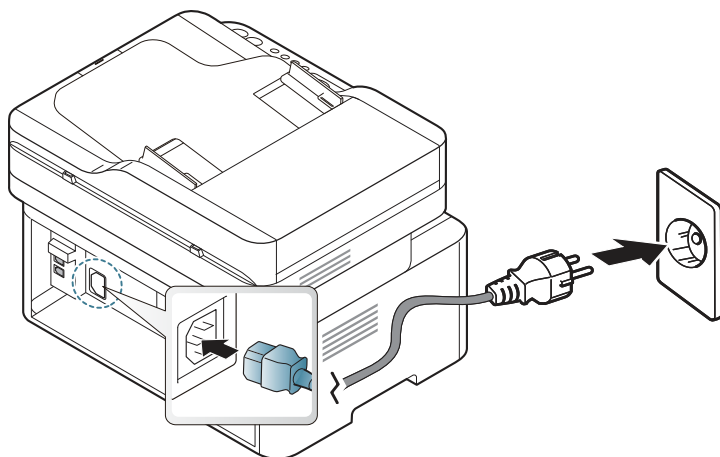

В зависимости от модели и комплектации внешний вид конкретного устройства может отличаться от иллюстраций в данном руководстве пользователя. Проверьте модель устройства (см. «Вид спереди» на стр. 19).

2 Питание отключается автоматически.

Либо нажмите кнопку  (**Питание**) на панели управления.



Если необходимо выключить устройство, нажмите и удерживайте кнопку  (**Питание**) в течение 3 секунд.

Установка ПО

После установки и подключения устройства к компьютеру необходимо установить программное обеспечение. Необходимо загрузить программное обеспечение принтера с веб-сайта HP.

Перед установкой проверьте, поддерживает ли ОС вашего компьютера эту программу (см. «Операционная система» на стр. 8).

Для получения полной поддержки HP для вашего принтера, перейдите на веб-сайт www.hp.com/support/laser130MFP.

Затем вы сможете получить такую информацию:

- Установка и конфигурация
- Изучение и использование
- Устранение проблем
- Загрузка обновлений программного обеспечения и прошивки
- Форумы поддержки
- Нормативная и гарантийная информация



Локальное устройство — это устройство, подключенное к компьютеру напрямую с помощью кабеля. Если устройство подключено к сети, пропустите указанные ниже действия и перейдите к установке драйвера сетевого устройства (см. раздел «Установка драйвера по сети» на стр. 52).



Используйте кабель USB длиной не более 3 м.

Обзор меню и базовая настройка

Данный раздел содержит информацию об общей структуре меню и базовых параметрах настройки.

- Обзор меню 29
- Основные параметры устройства 34
- Материалы и лотки 37

Обзор меню

Панель управления предоставляет доступ к различным меню для настройки устройства и использования его функций.



- Некоторые меню могут не отображаться на дисплее в зависимости от параметров или моделей. Это значит, что данные функции недоступны для этого устройства.
 - В зависимости от модели и комплектации меню конкретного устройства может отличаться от иллюстраций в данном руководстве пользователя.
 - Эти меню описаны в разделе «Полезные сведения о меню настройки» (см. «Полезные сведения о меню настройки» на стр. 114).
-

Доступ в меню

- 1 В зависимости от того, какая функция будет использоваться, нажмите на панели управления кнопку Факс, Копировать или Сканировать на панели управления.
- 2 Нажимайте кнопку на **••• (Меню)** до тех пор, пока в нижней части дисплея не отобразится название нужного меню, затем нажмите на кнопку **ОК**.
- 3 Нажимайте стрелки, пока на дисплее не отобразится нужный элемент меню, затем нажмите на кнопку **ОК**.
- 4 Если выбранное меню содержит вложенные меню, вернитесь к шагу 3.
- 5 Нажмите кнопку **ОК**, чтобы сохранить изменения.
- 6 Нажмите  (**Отмена**) для возврата в режим готовности.

Элементы	Параметры	
Функция факса ^a	Плотность	Стандартное Темное+1- Темное+5 Светлое+5- Светлое+1
	Разрешение	Стандартное Четкое Очень четкое Фотография Цветной
	Исход. размер	
	Отпр.нескольк.	
	Отлож. отправ.	
	Приор. отправ.	
	Переслать	Перес. на факс
	Перенаправить	Перес. на факс Перес. на ПК Перес.и печать
	Безопас. прием	Выкл. Вкл. Печать
	Добавить стр.	
	Отмена задания	
Настр. факса ^a	Отправка	Кол-во дозв. Интервал дозв. Префикс набора Реж. испр. ош. Подтв. факс Образ страницы Режим набора ^b
	Прием	Режим приема Звонк. до отв. Печ. дан.факса Код начала пр. Автоуменьшение Обрезать изоб. Наст. неж.факс Режим DRPD ^b

Элементы	Параметры	
Настр. факса ^a (Продолжение)	Измен. умолч.	Разрешение Плотность Исход. размер
	Пр./пер. вруч.	Вкл. Выкл.
	Диаг.смартфакс	Автоконфиг. Начать сейчас Инициал.
Копирование	Исход. размер	
	Масштабировать	
	Плотность	Стандартное Темное+1- Темное+5 Светлое+5- Светлое+1
	Тип оригинала	Текст Текст и фотография Фото
	Разбор копий	Вкл. Выкл.
	Макет	Стандартное 2 копии/стр. 4 копии/стр. Копия удостов.
	Настройка фона	Выкл. Авто Усил.: уров.1 Усил.: уров.2 Удал.: уров.1- Удал.: уров.4
Настр. копии	Измен. умолч.	Исход. размер Копии Масштабировать Плотность Тип оригинала Разбор копий

Элементы	Параметры	
Настр. сист.	Настройка	ИД устройства ^a Номер факса ^a Дата и время ^a Режим часов ^a Язык Реж. по умолч. ^c Энергосбереж. Автовykl. пит. ^c Соб. пробужд. Время ож.сист. Вр.ожид.задан. Над уров. моря Автопродолж. ^d Замена бумаги ^d Эконом. тонера
	Настр. бумаги	Размер бумаги Тип бумаги Поле
	Звук/громкость ^a	Звук клавиш Сигнал Динамик Звонок
	Отчет	Конфигурация Тест. страница Конфигур. сети ^f Расх. материал Счетчик испол. Факс принят ^a Факс отправлен ^a Заплан. задания ^a Подтв. факс ^a Нежелат. факс ^a Адресная книга ^a

Элементы	Параметры	
Настр. сист. (Продолжение)	Обслуживание	Уд.сообщ.тон. ^e Срок службы Мастер изобр. Заканч. тонер Серийный номер
Сеть ^f	TCP/IP (IPv4)	DHCP BOOTP Статический
	TCP/IP (IPv6)	Протокол IPv6 Конфиг. DHCPv6
	Ethernet	Порт Ethernet Скор. Ethernet
	Wi-Fi ^g	ВКЛ/ВЫКЛ Wi-Fi Парам. Wi-Fi ^c WPS Wi-Fi Direct Сигнал Wi-Fi Б.сеть: По ум.
	Мастер проток.	HTTP WINS SNMPv1/v2t UPnP(SSDP) MDNS SLP
	Конфигур. сети	
	Сброс настр.	

a.Только для моделей с функцией факса.

b.В некоторых странах этот параметр может быть недоступен.

c.Данный параметр может не отображаться на дисплее в зависимости от модели. Это значит, что данные функции недоступны для этого устройства.

d.Эта функция появляется только в том случае, если функция **в лотке 1** включена.

e.Эта опция отображается только если в картридже заканчивается тонер.

f.только для сетевых моделей.

g.Только для беспроводных моделей.

Основные параметры устройства



Вы можете изменить установленные параметры устройства с помощью программы HP Embedded Web Server. Если ваше устройство подключено к сети, можно настроить параметры устройства в сервисе **HP Embedded Web Server** > вкладка **Настройки** > **Параметры устройства** (см.«Использование HP Embedded Web Server» на стр. 60).

Параметры устройства по умолчанию

После завершения установки можно установить параметры принтера, предусмотренные по умолчанию.

Выполните действия ниже, чтобы изменить стандартные настройки:



В некоторых моделях для перехода к меню нижнего уровня может потребоваться нажать кнопку **OK**.

- 1 Нажмите кнопку **••• (Меню)** на панели управления.
- 2 Нажмите **Настр. сист.** > **Настройка**.
- 3 Выберите желаемый параметр и нажмите **OK**.
- 4 Выберите желаемый дополнительный параметр и нажмите **OK**.
- 5 Нажмите кнопку **OK**, чтобы сохранить изменения.
- 6 Нажмите  (**Отмена**) для возврата в режим готовности.

Ввод различных символов

При выполнении различных задач может потребоваться ввод имен и номеров. Например, при настройке устройства вводится номер факса, а также имя пользователя или название компании. При сохранении в памяти номеров факсов или адресов электронной почты можно также ввести соответствующие имена.

Ввод буквенно-цифровых символов

Нажимайте ее, пока нужный символ не появится на дисплее. Например, чтобы ввести букву O, нажимайте кнопку «6» с буквами MNO. Каждый раз при нажатии кнопки «6» на дисплее по очереди появляются символы «M», «N», «O» (в верхнем и нижнем регистре) и, наконец, «6». Для поиска нужной буквы см. «Буквы и цифры клавиатуры» на стр. 35.



- Для ввода пробела дважды нажмите клавишу 1.
- Чтобы удалить последний введенный символ, нажмите стрелку вправо/влево или вверх/вниз.

Буквы и цифры клавиатуры



- В зависимости от модели и комплектации набор специальных символов устройства может отличаться от иллюстраций в данном руководстве пользователя.
- В зависимости от выполняемого задания некоторые значения могут быть недоступны.

Клавиша	Назначенные цифры, буквы и символы
1	@ / . ' 1
2	A B C a b c 2
3	D E F d e f 3
4	G H I g h i 4
5	J K L j k l 5
6	M N O m n o 6
7	P Q R S p q r s 7
8	T U V t u v 8
9	W X Y Z w x y z 9
0	& + - , 0
*	* % ^ _ ~ ! # \$ () [] (Эти символы доступны для ввода при сетевой авторизации)
#	# = ? " : { } < > ; (Эти символы доступны для ввода при сетевой авторизации)

Поправка на высоту

На качество печати влияет атмосферное давление, которое определяется высотой расположения устройства над уровнем моря. Следующие инструкции помогут добиться наилучшего качества печати.

Перед тем, как задать значение высоты, необходимо определить высоту расположения устройства над уровнем моря.

- **Стандартное:** 0 ~ 1 000 м
- **Высокое 1:** 1 000 м ~ 2 000 м
- **Высокое 2:** 2 000 м ~ 3 000 м
- **Высокое 3:** 3 000 м ~ 4 000 м
- **Высокое 4:** 4 000 м ~ 5 000 м



- Если ваше устройство подключено к сети, можно настроить параметры устройства в сервисе **HP Embedded Web Server** > вкладка **Настройки** > **Параметры устройства** (см. «Использование HP Embedded Web Server» на стр. 60).
 - Высоту можно также настроить с помощью дисплея в меню **Настр. сист.** (см. «Основные параметры устройства» на стр. 34).
-

Материалы и лотки

В этой главе описывается загрузка материалов для печати в устройство.

Выбор материала для печати

Печать можно выполнять на различных материалах, таких как обычная бумага, конверты, наклейки и прозрачные пленки. Используйте только материалы для печати, рекомендованные для этого устройства.

Рекомендации по выбору материалов для печати

Применение материалов, не отвечающих требованиям данного Руководства пользователя, может вызвать следующие проблемы:

- Низкое качество печати.
- Частое замятие бумаги.
- Преждевременный износ устройства.

Такие свойства бумаги, как плотность, состав, зернистость и содержание влаги, влияют на производительность устройства и качество печати. При выборе материала для печати учитывайте указанные ниже факторы.

- Тип, размер и плотность бумаги указаны в характеристиках материала для печати (см. «Характеристики материала для печати» на стр. 182).
- Желаемый результат: выбранные материалы должны соответствовать целям печати.
- Яркость: более белая бумага обеспечивает более четкое и живое изображение.
- Гладкость поверхности: гладкость материалов для печати влияет на четкость отпечатанного изображения.



- Иногда, при использовании бумаги, отвечающей всем требованиям данного Руководства пользователя, качество печати может оказаться неудовлетворительным. Это может быть вызвано качеством бумаги, неправильным обращением с материалом, недопустимым уровнем температуры и влажности или другими неподконтрольными факторами.
 - Перед приобретением большого количества материалов для печати убедитесь, что они соответствуют требованиям, описанным в данном Руководстве пользователя.
-



- Использование материалов для печати, которые не соответствуют данной спецификации, может привести к появлению дефектов или к необходимости ремонта. Гарантийные обязательства и соглашения об обслуживании корпорации HP на такой ремонт не распространяются.
- Количество листов бумаги, помещаемой в лоток, варьируется в зависимости от типа материала (см. «Характеристики материала для печати» на стр. 182).
- Не используйте фотобумагу для струйной печати. В противном случае это может привести к повреждению устройства.
- Использование огнеопасных печатных материалов может привести к возгоранию.
- Используйте только перечисленные материалы для печати (см. «Характеристики материала для печати» на стр. 182).



Использование огнеопасных печатных материалов или присутствие инородных материалов в принтере может привести к перегреву прибора, а в некоторых случаях - к возгоранию.

Количество листов бумаги, помещаемой в лоток, варьируется в зависимости от типа материала (см. «Характеристики материала для печати» на стр. 182).

Обзор лотка

Для изменения размера необходимо передвинуть ограничители бумаги.

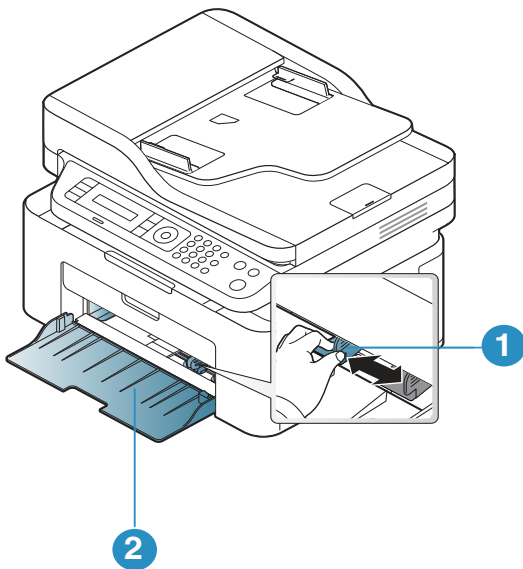

1. Ограничитель ширины бумаги
2. Лоток



В зависимости от модели и комплектации внешний вид конкретного устройства может отличаться от иллюстраций в данном руководстве пользователя. Проверьте модель устройства (см. «Вид спереди» на стр. 19).



Если вы не отрегулируете ограничитель, это может нарушить выравнивание бумаги, вызвать перекос изображения или замятие бумаги.

Загрузка бумаги в лоток



В зависимости от модели и комплектации внешний вид конкретного устройства может отличаться от иллюстраций в данном руководстве пользователя. Проверьте модель устройства (см. «Вид спереди» на стр. 19).

- 1 Откройте лоток. Отрегулируйте лоток под размер загружаемого материала (см. «Обзор лотка» на стр. 38).

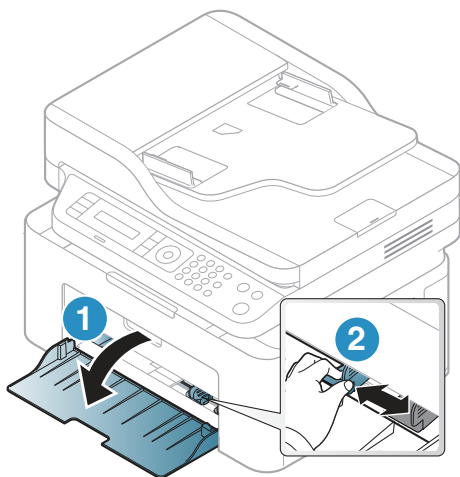

- 2 Перед загрузкой согните стопку бумаги в обоих направлениях либо раскройте веером край пачки, чтобы отделить страницы друг от друга.

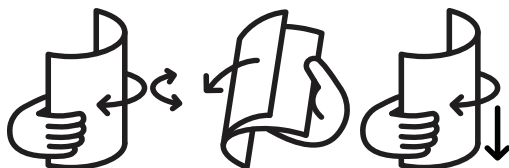

- 3 Поместите пачку бумаги стороной для печати вверх.

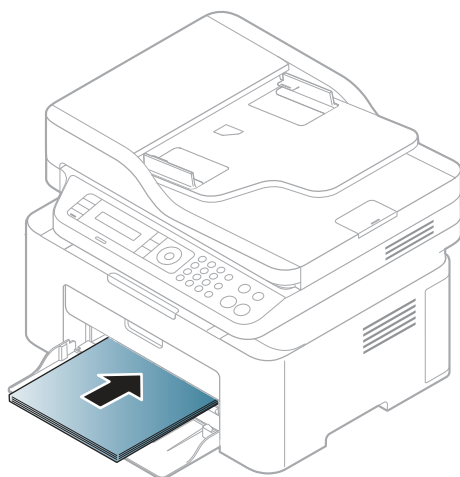

- Если вы не отрегулируете ограничитель, это может нарушить выравнивание бумаги, вызвать перекос изображения или замятие бумаги.
- Не нажимайте слишком сильно на ограничитель ширины — это может привести к перекоосу бумаги.
- Если не отрегулировать ограничитель ширины, может произойти замятие бумаги.



- Не используйте бумагу с закрученным передним краем. Это может вызвать замятие.



4 Прижмите ограничитель и передвиньте его к краю пачки бумаги, не сминая ее.

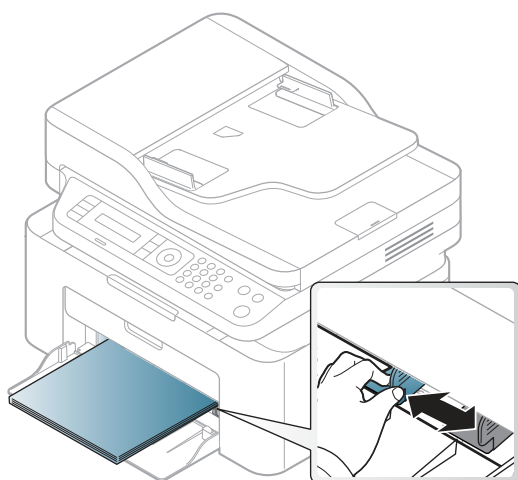

5 Для печати документа установите соответствующий размер и тип бумаги для лотка (см. «Настройка размера и типа бумаги» на стр. 43).

Печать на специальных материалах

В следующей таблице указаны особые типы материалов для лотка.

Чтобы изменить настройки бумаги устройства, выберите тип бумаги в окне **Настройка печати** > вкладка **Бумага** > вкладка **Тип** (см. «Доступ к настройкам печати» на стр. 70).



- При использовании специальных материалов рекомендуется подавать по одному листу за раз (см. «Характеристики материала для печати» на стр. 182).
- В зависимости от модели и комплектации внешний вид конкретного устройства может отличаться от иллюстраций в данном руководстве пользователя. Проверьте модель устройства (см. «Вид спереди» на стр. 19).

Плотности отдельных образцов бумаги приведены в «Характеристики материала для печати» на стр. 182.

Типы	Лоток
Низко	•
Плотная 90-120 г	•
Неплотная 60-69 г	•
высокосортная бумага	•
Цвет	•
Сверхплотная	•
Наклейки	•
Конверт	•
форма	•
Вторичная	•

(•: поддерживается)

Конверт

Результаты печати на конвертах зависят от их качества.

Для печати на конверте следует расположить его согласно рисунку.

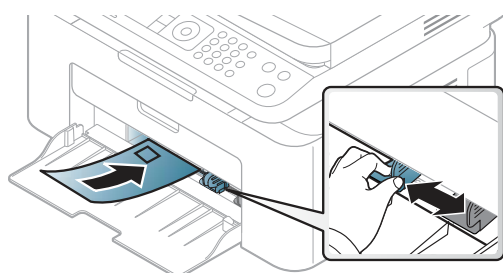

- При выборе конвертов обращайте внимание на указанные ниже характеристики.

- **Плотность бумаги:** не должна превышать 90 г/м². В противном случае возможно замятие.
- **Форма:** должны лежать на ровной поверхности с волнистостью менее 6 мм и не должны содержать воздух.
- **Ситуация:** не должны быть мятыми, рваными или иным образом поврежденными.
- **Температура:** должны выдерживать тепло и давление, имеющиеся в устройстве во время работы.
- Используйте только хорошо склеенные конверты с острыми краями и четкими линиями сгиба.
- Не используйте конверты с марками.
- Не используйте конверты со скрепками, зажимами, окошками, мелованной подложкой, самоклеящимися клапанами и другими синтетическими материалами.
- Не используйте поврежденные или плохо склеенные конверты.
- Убедитесь, что клееные швы на обоих концах конверта достигают углов.

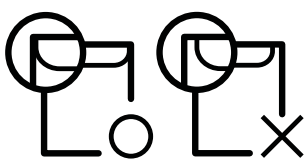

- Конверты с клейкой полосой, защищенной бумажной лентой, или с несколькими клапанами должны содержать клей, выдерживающий температуру закрепления тонера (в данном устройстве примерно 170 °C) в течение 0,1 секунды. Дополнительные клапаны и клеящие ленты могут привести к смятию, сморщиванию или замятию конверта, а также повреждению термофиксатора.
- Для достижения наилучшего качества печати ширина полей должна составлять не менее 15 мм от краев конверта.
- Не печатайте на участках, где совмещаются швы конверта.

Наклейки

Во избежание повреждения устройства используйте только наклейки, предназначенные для лазерных принтеров.

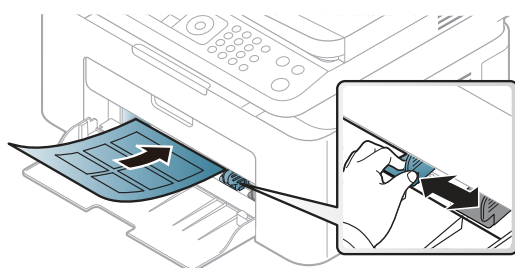

- При выборе наклеек обращайте внимание на указанные ниже факторы.
 - **Наклейки:** должны выдерживать температуру закрепления тонера (приблизительно 170°C (338°F)).
 - **Структура:** Не используйте листы наклеек с открытыми участками подложки между наклейками. При наличии таких промежутков наклейки могут отделиться от листов и вызвать трудно устранимое замятие.
 - **Сворачивание:** Должны лежать на ровной поверхности с волнистостью не более 13 мм в любом направлении.
 - **Ситуация:** Не используйте наклейки со складками, пузырьками и другими признаками отделения от подложки.

- Между наклейками не должно быть промежутков с нанесенным клеем, так как в этом случае при печати они могут отделиться от подложки, что приведет к замятию. Кроме того, клей может повредить компоненты устройства.
- Не пропускайте лист наклеек через устройство более одного раза: клейкая подложка рассчитана только на одно прохождение через устройство.
- Не используйте наклейки, отделяющиеся от подложки, а также мятые, с пузырьками или поврежденные.

Картон / бумага нестандартного размера

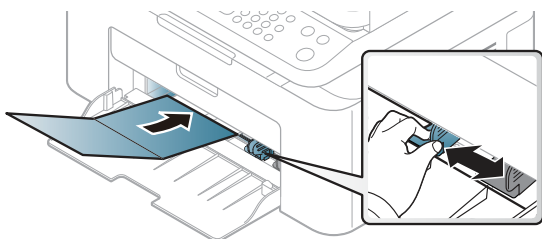

- В приложении следует установить поля не менее 6,4 мм от краев материала.

Готовые формы

Готовые формы следует загружать печатной стороной вверх, свободным краем вперед. Если при подаче возникают проблемы, поверните бумагу другой стороной. При этом качество печати не гарантируется.

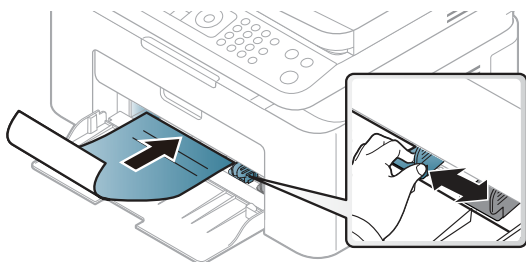

- Должны быть отпечатаны с использованием термостойких красок, которые не растекаются, не испаряются и не выделяют вредные вещества под воздействием температуры закрепления тонера (примерно 170 °C) в течение 0,1 с.
- Чернила готовых форм должны быть негорючими и не должны неблагоприятно воздействовать на ролики принтера.
- Перед загрузкой готовой формы удостоверьтесь, что печатная краска на бумаге сухая. Во время закрепления тонера влажная краска может размазаться, что снизит качество печати.

Настройка размера и типа бумаги

После загрузки бумаги в лоток следует с помощью кнопок панели управления указать ее размер и тип.

Чтобы изменить настройки бумаги устройства, выберите тип бумаги в окне **Настройка печати** > вкладка **Бумага** > вкладка **Тип** (см. «Доступ к настройкам печати» на стр. 70).



В некоторых моделях для перехода к меню нижнего уровня может потребоваться нажать кнопку **ОК**.

- 1 Нажмите кнопку **••• (Меню)** на панели управления.
 - 2 Нажмите **Настр. сист. > Настр. бумаги > Размер бумаги** или **Тип бумаги**.
 - 3 Выберите нужный лоток и параметры.
 - 4 Нажмите кнопку **ОК**, чтобы сохранить изменения.
 - 5 Нажмите **⊗ (Отмена)** для возврата в режим готовности.
-



Если вы хотите использовать бумагу другого формата (например бумагу для счетов), выберите вкладку **Бумага > Размер > Правка...** и установите **Параметры нестандартного размера бумаги** в **Настройка печати** (см. «Доступ к настройкам печати» на стр. 70).

Использование держателя выходного лотка



При печати большого количества страниц поверхность выходного лотка может нагреться. Избегайте контакта с поверхностью и не допускайте нахождения вблизи нее детей.

Держатель позволяет выровнять страницы, которые собираются в выходном лотке. По умолчанию принтер отправляет отпечатанный материал в выходной лоток.

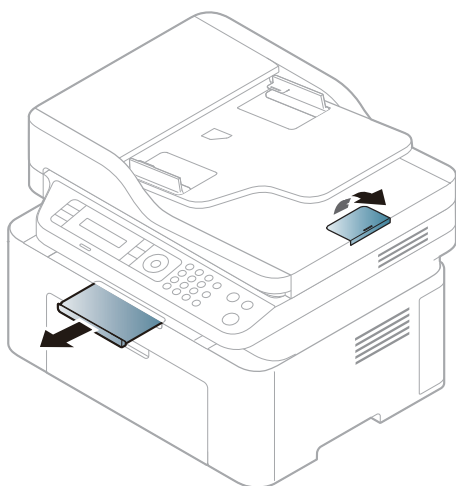

В зависимости от модели и комплектации внешний вид конкретного устройства может отличаться от иллюстраций в данном руководстве пользователя. Проверьте модель устройства (см. «Вид спереди» на стр. 19).

Подготовка оригиналов

- Не загружайте бумагу, размер которой меньше 76 × 149 мм (3х 5,85 дюймов) или больше 216 × 356 мм (8,5 х 14 дюймов).
- Во избежание замятий, снижения качества печати или поломки устройства не следует загружать в него следующие типы бумаги:
 - копировальную бумагу или бумагу с копировальным слоем;
 - мелованную бумагу;
 - лощеную или тонкую бумагу;
 - мятую или согнутую бумагу;
 - скрученную бумагу;
 - разорванную бумагу.
- Перед загрузкой оригиналов в устройство удалите с них скрепки и скобки.
- Убедитесь в том, что чернила, клей или корректурная жидкость, нанесенные на бумагу, полностью высохли.
- Не загружайте одновременно бумагу различного размера и плотности.
- Не загружайте буклеты, брошюры, прозрачные пленки и другие нестандартные документы.

Загрузка оригиналов

Для загрузки оригинала документа для копирования, сканирования или отправки факса вы можете использовать стекло экспонирования или выходной лоток.



В зависимости от модели и комплектации внешний вид конкретного устройства может отличаться от иллюстраций в данном руководстве пользователя. Проверьте модель устройства (см. «Вид спереди» на стр. 19).

На стекло экспонирования

Используя стекло экспонирования, можно копировать или сканировать оригиналы. Это помогает достигнуть наилучшего качества сканирования, особенно если документы содержат цветные или черно-белые изображения. Убедитесь, что в выходном лотке не

находятся оригиналы документов. Если в выходном лотке находится оригинал документа, то устройство отдает приоритет этому документу, а не тому, который расположен на стекле экспонирования.

- 1 Поднимите и откройте крышку сканера.

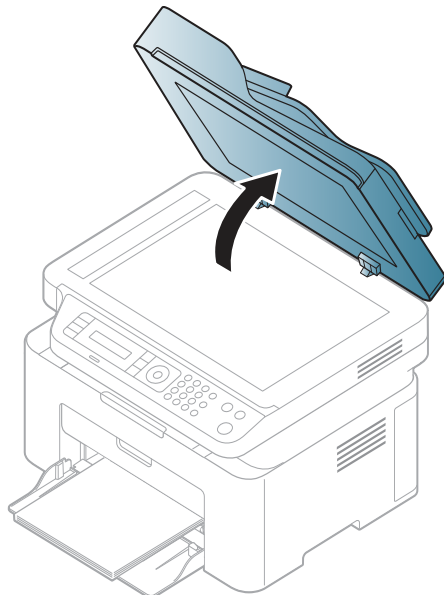

- 2 Поместите оригинал на стекло экспонирования лицевой стороной вниз. Выровняйте документ по направляющим меткам в левом верхнем углу стекла.

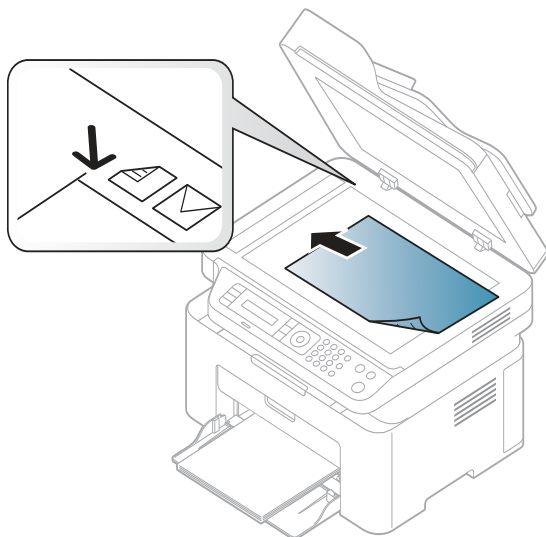

- 3 Закройте крышку сканера.



- При копировании с открытой крышкой снижается качество печати и увеличивается расход тонера.
- Пыль на стекле экспонирования может вызвать появление черных пятен на копиях. Не допускайте загрязнения стекла (см. раздел «Чистка устройства» на стр. 140).
- Если необходимо скопировать страницу книги или журнала, приподнимите крышку так, чтобы ее шарниры вошли в ограничители, и закройте ее. Если толщина книги или журнала превышает 30 мм, не закрывайте крышку при копировании.



- Будьте аккуратны, не разбейте стекло экспонирования. Вы можете порезаться.
- Убирайте руки перед закрытием крышки сканера. Крышка может упасть и поранить их.
- Избегайте попадания луча сканера в глаза во время копирования и сканирования. Это вредно для глаз.

В автоподатчик

С помощью автоподатчика можно загрузить до 40 листов бумаги (80 г/м²) для одного задания.

- 1 Перед загрузкой оригиналов согните стопку бумаги в обоих направлениях либо раскройте веером край пачки, чтобы отделить страницы друг от друга.



- 2 Загрузите оригиналы в автоподатчик лицевой стороной вверх. Нижний край пачки оригиналов должен совпадать с отметкой размера бумаги на входном лотке для документов.

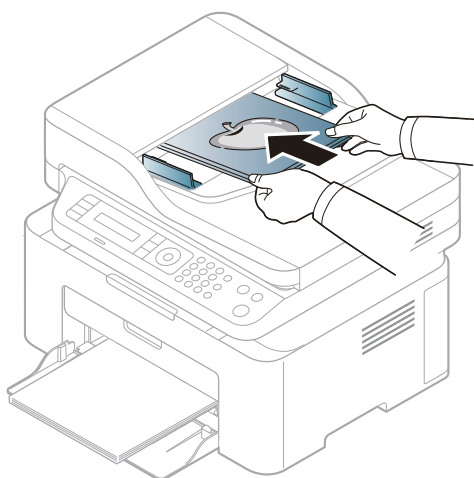

3 Отрегулируйте направляющие ширины податчика по размеру документов.

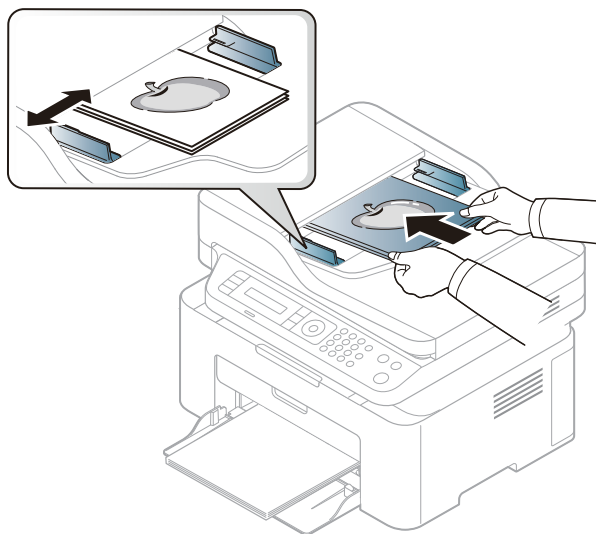

Пыль на стекле экспонирования может стать причиной черных полосок на копиях. Содержите стекло в чистоте (см. «Чистка устройства» на стр. 140).

Использование устройства, подключенного к сети

В этой главе приведены пошаговые инструкции по подготовке устройства, подключаемого через сеть, и программного обеспечения к эксплуатации.



В зависимости от модели список поддерживаемых дополнительных устройств и функций может меняться (см. «Функции различных моделей» на стр. 8).

- Настройка проводной сети 50
- Установка драйвера по сети 52
- Настройка беспроводной сети 53
- Использование HP Embedded Web Server 60
- Приложение HP Smart 63

Настройка проводной сети

Печать отчета о конфигурации сети

Печать **Отчета о конфигурации сети** можно запустить с панели управления устройства, где отображены текущие сетевые параметры устройства. Этот отчет поможет вам в настройке сети.

Нажмите на кнопку **...** (**Меню**) на панели управления и выберите **Сеть > Конфигур. сети**.

В данном **Отчете о конфигурации сети** можно найти MAC-адрес и IP-адрес устройства.

Пример:

- MAC-адрес: 00:15:99:41:A2:78
- IP-адрес: 169.254.192.192

Установка IP-адреса

Для печати и управления устройством по сети необходимо сначала задать для него IP-адрес. В большинстве случаев новый IP-адрес автоматически назначается сервером DHCP (Dynamic Host Configuration Protocol Server – сервер динамической настройки узлов), расположенным в сети.



При установке драйвера принтера не настраивайте IPv4 и IPv6 одновременно. Рекомендуем настраивать IPv4 или IPv6 (см. «Установка драйвера по сети» на стр. 52).

Конфигурация IPv4-адреса



Вы также можете настроить TCP/IPv4 в сервисе **Embedded Web Server**. При открытии окна **Embedded Web Server** наведите курсор на **Настройки** в верхней строке меню и нажмите **Параметры сети** («Вкладка Настройки» на стр. 61).

Если в вашей сети установлен сервер DHCPv4, вы можете установить одну из следующих опций для конфигурации динамического хоста по умолчанию.

- 1 Нажмите **...** (**Меню**) > **Сеть** > **TCP/IP (IPv4)** > **DHCP** на панели управления.
- 2 Нажмите **ОК**, чтобы выбрать нужное вам значение.

Конфигурация IPv6



Вы также можете настроить TCP/IPv6 в сервисе **HP Embedded Web Server**. При открытии окна **HP Embedded Web Server** наведите курсор на **Настройки** в верхней строке меню и нажмите **Параметры сети** («Вкладка Настройки» на стр. 61).

Протокол **IPv6** поддерживается только в Windows Vista или более поздних версиях.

Устройство поддерживает перечисленные ниже IPv6-адреса для сетевой печати и управления устройством.

- **Link-local Address**: локальный IPv6-адрес с автоматическим изменением конфигурации (адрес начинается с FE80).
- **Stateless Address**: IPv6-адрес, автоматически настраиваемый сетевым маршрутизатором.
- **Stateful Address**: IPv6-адрес, настраиваемый сервером DHCPv6.
- **Manual Address**: IPv6-адрес, настраиваемый пользователем вручную.

В сетевом окружении, работающем по протоколу IPv6, выполните указанные ниже действия для настройки IPv6-адреса.

Включение IPv6

- 1 Нажмите кнопку **...** (**Меню**) на панели управления.
- 2 Нажмите **Сеть** > **TCP/IP (IPv6)** > **Протокол IPv6**.
- 3 Выберите **Вкл.** и нажмите на кнопку **ОК**.
- 4 Выключите и снова включите устройство.

Настройка DHCPv6-адреса

При использовании в сети сервера DHCPv6 можно установить один из указанных ниже параметров для динамической конфигурации сетевого узла по умолчанию.

- 1 Нажмите кнопку **...** (**Меню**) на панели управления.
- 2 Нажмите **Сеть** > **TCP/IP (IPv6)** > **Конфиг. DHCPv6**.
- 3 Нажмите **ОК**, чтобы выбрать нужное вам значение.

Установка драйвера по сети



- Перед установкой проверьте, поддерживает ли ОС вашего компьютера эту программу (см. «Операционная система» на стр. 8).
 - Эту функцию нельзя использовать в устройствах, которые не снабжены сетевым интерфейсом (см. «Вид сзади» на стр. 21).
 - Необходимо загрузить программное обеспечение принтера с веб-сайта HP. Для получения полной поддержки HP для вашего принтера, перейдите на веб-сайт www.hp.com/support/laser130MFP.
-

Windows



Возможно, брандмауэр блокирует соединение. Перед подключением устройства отключите брандмауэр компьютера.

- 1 Убедитесь в том, что устройство включено и подключено к локальной сети. Кроме того, устройству должен быть назначен IP-адрес (см. «Установка IP-адреса» на стр. 50).
- 2 Загрузите драйвер принтера на веб-сайте HP (www.hp.com/support/laser130MFP).
- 3 Включите устройство.
- 4 Распакуйте драйвер из архива и запустите файл установки.
- 5 Следуйте инструкциям в окне установки.

Настройка беспроводной сети



В некоторых моделях беспроводная сеть может быть недоступна (см. «Функции различных моделей» на стр. 8).

Беспроводные сети требуют более серьезного обеспечения безопасности, поэтому при первой установке точки доступа для работы в сети создаются сетевое имя (SSID), тип используемой защиты и сетевой пароль. Перед продолжением установки принтера попросите администратора сети указать эти параметры.

Введение в методы настройки беспроводной сети.

Беспроводную сеть можно настроить на самом устройстве или через компьютер. Выберите метод настройки в таблице ниже.



- Функция настройки беспроводной сети различается в зависимости от модели и региона.
- Настоятельно рекомендуем защитить точку доступа паролем. В противном случае она может быть использована без вашего ведома чужими компьютерами, смартфонами и принтерами. Указания по установке пароля вы найдете в инструкции к вашей точке доступа.

Метод настройки	Метод подключения	Описание и ссылки
С точкой доступа	С компьютера	См. «Настройка с помощью USB-кабеля» на стр. 55 для Windows.
		См. «Подключение к точке доступа без USB-кабеля» на стр. 56 для Windows.
		См. «Использование сетевого кабеля» на стр. 57.
	Через панель управления устройства	См. раздел «Использование меню настроек WPS» на стр. 54.
		См. «Работа в сетях Wi-Fi» на стр. 55.
Из приложения HP Smart	См. «Подключение с помощью приложения HP Smart» на стр. 63.	
Настройка Wi-Fi Direct		См. раздел «Настройка Wi-Fi Direct для печати с мобильных устройств» на стр. 59.

Восстановление параметров беспроводной сети

Параметры беспроводной сети можно сбросить на значения по умолчанию.

На панели управления нажмите кнопку **••• (Меню) > Сеть > Wi-Fi > Wi-Fi по умол. > Восстановить...** Устройство начинает восстановление параметров беспроводной сети по умолчанию.

Использование меню настроек WPS

Если ваше устройство и точка доступа (или беспроводной маршрутизатор) поддерживают Wi-Fi Protected Setup™(WPS), можно легко настроить параметры беспроводной сети с помощью кнопки меню **WPS**. При этом не требуется использовать компьютер.

Подготовка:

- Убедитесь в том, что точка доступа или беспроводной маршрутизатор поддерживает режим WPS (Wi-Fi Protected Setup™).
- Убедитесь в том, что устройство поддерживает режим WPS (Wi-Fi Protected Setup™).

1 На панели управления нажмите кнопку **••• (Меню) > Сеть > Wi-Fi > WPS > PBC**.

Устройство начинает подключение к беспроводной сети.

2 **В течение 2 минут** нажмите кнопку **WPS (PBC)** на точке доступа (или беспроводном маршрутизаторе).

- а. Устройство подключается к точке доступа или беспроводному маршрутизатору.
- б. После успешного подключения устройства к беспроводной сети индикатор горит непрерывно.

3 Продолжайте установку ПО.

Работа в сетях Wi-Fi

Сначала нужно узнать SSID используемой беспроводной сети и ключ сети, если она зашифрована. Эта информация задается при установке точки доступа или беспроводного маршрутизатора. Если параметры используемой беспроводной сети неизвестны, обратитесь к администратору сети или специалисту, настраивавшему беспроводное окружение.

- 1 На панели управления последовательно выберите **••• (Меню) > Сеть > Wi-Fi > Парам. Wi-Fi.**

Или нажмите кнопку **(Wi-Fi)** и перейдите в меню **Wi-Fi**.

- 2 Нажмите **ОК** чтобы выбрать нужный метод настройки.
 - **Мастер (рекомендуется):** В этом режиме настройка происходит автоматически. Устройство покажет список доступных сетей. После выбора сети устройство попросит ввести ключ.
 - **Нестандартный:** В этом режим пользователь может задать собственное значение SSID или отредактировать параметры безопасности.

- 3 Следуйте инструкциям для настройки беспроводной сети.

Настройка с помощью Windows

Настройка с помощью USB-кабеля

Подготовка

- Точка доступа
- Компьютер, подключенный к сети
- Необходимо загрузить программное обеспечение принтера с веб-сайта HP. Для получения полной поддержки HP для вашего принтера, перейдите на веб-сайт www.hp.com/support/laser130MFP.
- Устройство с интерфейсом беспроводной сети
- USB-кабель

- 1 Убедитесь, что кабель USB подключен к устройству.
- 2 Включите компьютер, точку доступа и устройство.
- 3 Загрузите драйвер принтера на веб-сайте HP (www.hp.com/support/laser130MFP).
- 4 Распакуйте драйвер из архива и запустите файл установки.

- 5 Прочитайте и примите соглашение с пользователем в окне установки. Затем нажмите кнопку **Далее**.
- 6 Выберите пункт **Wireless** на экране **Printer Connection Type**. Затем нажмите кнопку **Далее**.
- 7 На экране **Это первая установка принтера?** выберите **Да, я настрою беспроводную сеть принтера**. Затем нажмите кнопку **Далее**.
Если ваш принтер уже подключен к сети, выберите **Нет, мой принтер уже подключен к сети**.
- 8 Выберите **Использование кабеля USB** в окне **Выбор способа настройки беспроводного подключения**. Затем нажмите кнопку **Далее**.
- 9 В окне появится список обнаруженных беспроводных сетевых устройств. Выберите имя (SSID) точки доступа и нажмите кнопку **Next**.
- 10 После завершения настройки отключите кабель USB от компьютера и устройства. Нажмите кнопку **Next**.
- 11 Выберите компоненты, которые следует установить.
- 12 Следуйте инструкциям в окне установки.

Подключение к точке доступа без USB-кабеля

Подготовка

- Компьютер с WiFi-подключением под управлением Windows 7 или более поздней версии и точкой доступа (маршрутизатором)
- Необходимо загрузить программное обеспечение принтера с веб-сайта HP. Для получения полной поддержки HP для вашего принтера, перейдите на веб-сайт www.hp.com/support/laser130MFP.
- Устройство с интерфейсом беспроводной сети



При настройке беспроводной сети устройство пользуется проводной сетью компьютера. Возможно в это время у вас не будет подключения к сети Интернет.

- 1 Включите компьютер, точку доступа и устройство.
- 2 Загрузите драйвер принтера на веб-сайте HP (www.hp.com/support/laser130MFP).

- 3 Распакуйте драйвер из архива и запустите файл установки.
- 4 Прочитайте и примите соглашение с пользователем в окне установки. Затем нажмите кнопку **Далее**.
- 5 Выберите пункт **Wireless** на экране **Printer Connection Type**. Затем нажмите кнопку **Далее**.
- 6 В окне **Это первая установка принтера?** выберите **Да, я настрою беспроводную сеть принтера**. Затем нажмите **Далее**.
Если ваш принтер уже подключен к сети, выберите **Нет, мой принтер уже подключен к сети**.
- 7 Выберите **Использование прямого беспроводного соединения** в окне **Выбор способа настройки беспроводного подключения**. Затем нажмите кнопку **Далее**.
- 8 После завершения настройки беспроводной сети нажмите **Next**.
- 9 Следуйте инструкциям в окне установки.

Использование сетевого кабеля



Для получения сведений о настройках беспроводной сети обратитесь к администратору сети или к специалисту, который производил ее настройку.

Данное устройство поддерживает работу в сети. Для того чтобы устройство можно было использовать в сети, необходимо выполнить некоторые настройки.

Подготовка

- Точка доступа
- Компьютер, подключенный к сети
- Необходимо загрузить программное обеспечение принтера с веб-сайта HP. Для получения полной поддержки HP для вашего принтера, перейдите на веб-сайт www.hp.com/support/laser130MFP.
- Устройство с интерфейсом беспроводной сети
- сетевой кабель

Печать отчета о конфигурации сети

Чтобы определить сетевые настройки устройства, можно распечатать отчет о конфигурации сети.

См. раздел «Печать отчета о конфигурации сети» на стр. 50.

Настройка беспроводной сети устройства

Сначала нужно узнать SSID используемой беспроводной сети и ключ сети, если она зашифрована. Эта информация задается при установке точки доступа или беспроводного маршрутизатора. Если параметры используемой беспроводной сети неизвестны, обратитесь к администратору сети или специалисту, настраивавшему беспроводное окружение.

Для настройки параметров беспроводной сети можно использовать **HP Embedded Web Server**.

Использование HP Embedded Web Server

Перед настройкой параметров беспроводной сети проверьте состояние подключения кабеля.

- 1 Убедитесь, что сетевой кабель подключен к устройству. Если нет, то подключите принтер с помощью стандартного сетевого кабеля.
- 2 Запустите веб-обозреватель, например Internet Explorer, Safari или Firefox, и введите в его окне новый IP-адрес устройства.

Например:



- 3 Нажмите кнопку **Вход** в правом верхнем углу HP Embedded Web Server.
- 4 При первом входе в **HP Embedded Web Server** введите имя пользователя и пароль администратора. Введите стандартный **идентификатор (admin)**. По умолчанию пароль не установлен. В целях безопасности рекомендуем установить стандартный пароль. Ваш идентификатор и пароль можно изменить в разделе **Безопасность > Безопасность системы > Системный администратор**.
- 5 Когда откроется окно **HP Embedded Web Server**, щелкните **Параметры сети**.
- 6 Нажмите кнопку **Wi-Fi > Мастер**.
- 7 Выберите из списка **Сетевое имя (SSID)**.
- 8 Нажмите кнопку **Далее**.
Если появится окно параметров беспроводной сети, введите зарегистрированный пароль (сетевой пароль) и нажмите кнопку **Далее**.
- 9 В появившемся окне проверьте параметры беспроводной сети. Если они правильны, нажмите кнопку **Применить**.

Настройка Wi-Fi Direct для печати с мобильных устройств

Wi-Fi Direct - это безопасный и удобный в использовании способ прямого соединения между принтером и мобильным устройством, которые поддерживают функцию Wi-Fi Direct.

Функция Wi-Fi Direct позволяет подключаться к другим устройствам, не теряя связи с точкой доступа. Кроме того, вы можете использовать одновременно проводную сеть и сеть Wi-Fi Direct, чтобы разные пользователи могли выполнять печать одновременно из разных сетей.



- Сеть Wi-Fi Direct не позволяет подключаться к Интернету.
- Протоколы связи зависят от модели. Сети Wi-Fi Direct HE поддерживают IPv6, сетевую фильтрацию, IPSec, WINS и SLP.
- Через Wi-Fi Direct можно подключить до 4 устройств.

Настройка Wi-Fi Direct

Включить функцию Wi-Fi Direct можно одним из следующих способов.

С устройства

- 1 На панели управления нажмите на кнопку **••• (Меню)** и выберите на экране **Сеть > Wi-Fi > Wi-Fi Direct**.
- 2 Нажмите **Wi-Fi Direct** и включите его.

Через подключенный по сети компьютер

Если принтер подключен к точке доступа сетевым кабелем, функцию Wi-Fi Direct можно включить и настроить посредством HP Embedded Web Server.

- 1 Откройте **HP Embedded Web Server** и выберите **Настройки > Параметры сети > Wi-Fi > Wi-Fi Direct™**.
- 2 Включите **Wi-Fi Direct™** и выберите другие параметры.

Настройка мобильных устройств

- После настройки Wi-Fi Direct на принтере прочитайте инструкцию к мобильному устройству, чтобы узнать, как настроить Wi-Fi Direct на нем.
- После настройки Wi-Fi Direct следует загрузить на мобильное устройство приложение для печати. (Например, HP Smart), чтобы обеспечить возможность печати со своего смартфона.



- Найдите имя принтера, к которому вы хотите подключиться, на мобильном устройстве, выберите его. Индикатор на принтере начнет мигать. Нажмите кнопку беспроводного подключения на принтере. Он подключится к мобильному устройству. Если у вас нет кнопки беспроводного подключения, после того как на экране появится окно подтверждения подключения к сети Wi-Fi, нажмите нужную опцию, и принтер будет подключен к вашему мобильному устройству.
- Если ваше мобильное устройство не поддерживает Wi-Fi Direct, вам следует ввести «Ключ сети» вместо нажатия на кнопку беспроводного подключения.

Использование HP Embedded Web Server



- Для работы с HP Embedded Web Server необходима программа Internet Explorer 8.0 или более поздней версии.
- Перед использованием перечисленных ниже программ задайте IP-адрес устройства.
- Функции и комплектация устройств могут различаться в зависимости от модели и региона (см. «Функции различных моделей» на стр. 8).

Существует несколько программ, позволяющих настроить параметры сети. Особенно полезны они будут для сетевых администраторов, которым приходится управлять несколькими устройствами по сети.

HP Embedded Web Server

Встроенный веб-сервер сетевого принтера позволяет выполнять следующие задачи:

- Проверка информации о расходных материалах и их наличия.
- Индивидуальная настройка параметров устройства.
- Настройка параметров сети, необходимых для подключения устройства к различным сетевым средам.

Доступ к HP Embedded Web Server

- 1 В операционной системе Windows запустите веб-браузер (например Internet Explorer).
Введите IP-адрес устройства (<http://xxx.xxx.xxx.xxx>) в поле адреса и нажмите клавишу «Ввод» или кнопку **Перейти**.
- 2 Откроется встроенная веб-страница устройства.

Вход в HP Embedded Web Server

Для настройки параметров в HP Embedded Web Server необходимы права администратора. Незарегистрированные пользователи HP Embedded Web Server могут использовать программу, но им недоступны вкладки **Настройки** и **Безопасность**.

- 1 Нажмите кнопку **Вход** в правом верхнем углу HP Embedded Web Server.
- 2 При первом входе в **HP Embedded Web Server** введите имя пользователя и пароль администратора. Введите стандартный **идентификатор (admin)**. По умолчанию пароль не установлен. В целях безопасности рекомендуем установить стандартный пароль. Ваш идентификатор и пароль можно изменить в разделе **Безопасность > Безопасность системы > Системный администратор**.

Обзор HP Embedded Web Server



В зависимости от модели устройства некоторые вкладки могут быть недоступны.

Вкладка Информация

Это общая информация об устройстве. Здесь можно просмотреть такие данные, как оставшийся объем тонера. Отсюда же можно распечатать отчет об ошибках и другие отчеты.

- **Активные предупреждения:** отображает предупреждения, сгенерированные принтером, а также их важность.
- **Расходные материалы:** показывает количество отпечатанных страниц и оставшегося тонера в картридже.
- **Счетчики использования:** показывает статистику использования принтера по типам печати: односторонняя или двусторонняя.
- **Текущие параметры:** показывает состояние устройства и сети.
- **Печать информации:** позволяет распечатать отчеты о системе, адресах электронной почты и шрифтах.
- **Информация о безопасности:** Отображает параметры безопасности устройства

Вкладка Настройки

Эта вкладка позволяет настроить параметры устройства и сети. Для просмотра этой вкладки необходимы права администратора.

- **Вкладка Параметры устройства:** настройка параметров устройства.
- **Вкладка Параметры сети:** отображает варианты сетевого окружения. Позволяет задать такие параметры, как TCP/IP и сетевой протокол.

Вкладка Безопасность

Настройка параметров безопасности системы и сети. Для просмотра этой вкладки необходимы права администратора.

- **Безопасность системы:** настройка данных системного администратора, включение и выключение функций устройства.

- **Безопасность сети:** Настройка параметров фильтрации IPv4/IPv6.

Вкладка Обслуживание

Обслуживание устройства (обновление микропрограмм и ввод контактной информации для отправки электронной почты). Кроме того, с этой вкладки можно перейти на веб-сайт HP или загрузить драйверы с помощью меню **Ссылка**.

- **Обновление ПО:** обновление микропрограммы устройства.
- **Контактная информация:** настройка контактных данных.
- **Ссылка:** просмотр ссылок на сайты, где можно загрузить или просмотреть необходимую информацию.

Ввод данных системным администратором

Она необходима для отправки уведомлений по электронной почте.



Некоторые меню могут не отображаться на дисплее в зависимости от параметров или моделей. Это значит, что данные функции недоступны для этого устройства.

- 1 В операционной системе Windows запустите веб-браузер (например Internet Explorer). Введите IP-адрес устройства (`http:// xxx.xxx.xxx.xxx`) в поле адреса и нажмите клавишу Enter или щелкните **Перейти**.
- 2 Откроется встроенная веб-страница устройства.
- 3 На вкладке **Безопасность** выберите пункт **Безопасность системы** > **Системный администратор**
- 4 Укажите имя, телефон, местонахождение и адрес электронной почты администратора.
- 5 Щелкните **Применить**.

Приложение HP Smart

HP Smart помогает вам настраивать ваш принтер HP, управлять им, а также сканировать, печатать и предоставлять совместный доступ. Вы можете делиться документами и изображениями по электронной почте, в текстовых сообщениях, а также в популярных облачных сервисах и социальных сетях (например, iCloud, Google Drive, Dropbox и Facebook). Также вы можете настраивать новые принтеры HP, следить за расходными материалами и заказывать их.



- Приложение HP Smart может быть доступно не на всех языках. Отдельные функции могут быть недоступны для некоторых моделей принтеров.
- Если приложение HP Smart работает на ваших устройствах Windows некорректно, обновите прошивку принтера и повторите попытку.

-
- **Установка приложения HP Smart:** Для установки приложения на ваше устройство, перейдите на веб-сайт 123.hp.com и следуйте указаниям инструкций на экране для перехода в магазин приложений вашего устройства.
 - **Подключение к принтеру:** Проверьте, что принтер включен и подключен к одной сети с вашим устройством. Затем приложение HP Smart автоматически найдет принтер.
 - **Получение дополнительной информации о приложении HP Smart:** Общие инструкции по печати, сканированию и устранению неполадок с помощью HP Smart.
 - См. «Печать с помощью приложения HP Smart» на стр. 64.
 - См. «Сканирование с помощью приложения HP Smart» на стр. 64.
 - См. «Справка в приложении HP Smart» на стр. 65.

Дополнительную информацию об использовании HP Smart для печати, сканирования, доступа к функциям принтера и устранения неисправностей, см.:



- iOS/Android: www.hp.com/go/hpsmart-help

Подключение с помощью приложения HP Smart

Приложение HP Smart можно использовать для настройки принтера в вашей беспроводной сети.

- 1 Убедитесь, что ваш компьютер или мобильное устройство подключены к вашей беспроводной сети, и вам известен пароль вашей беспроводной сети.
- 2 Проверьте, есть ли у принтера режим автоматического подключения к беспроводной сети (AWC).

Если вы настраиваете принтер впервые, он готов к настройке сразу после включения. Принтер выполняет поиск приложения HP Smart для подключения в течение **2** часов, после чего поиск прекращается.

Чтобы перевести панель управления в режим автоматического подключения к беспроводной сети (AWC), нажмите и удерживайте кнопку  (Wi-Fi) не менее 20 секунд, пока индикаторы  (Состояние) и  (Питание) не начнут мигать одновременно.

- 3 Откройте приложение HP Smart и выполните одно из следующих действий:
 - **iOS/Android:** На домашнем экране нажмите значок «+» и выберите принтер. Если принтер в списке отсутствует, нажмите **«Добавить новый принтер»**. Чтобы добавить принтер к вашей сети, следуйте инструкциям на экране.

Изменение параметров принтера по умолчанию в приложении HP Smart

Параметры принтера можно настроить в приложении HP Smart app.

- 1 Откройте приложение HP Smart.
- 2 Если необходимо выбрать другой принтер или добавить новый, нажмите значок «+».
- 3 Нажмите **«Настройки принтера»**.
- 4 Выберите желаемый параметр и измените его.

Печать с помощью приложения HP Smart

Печать с устройства под управлением Android или iOS

- 1 Откройте приложение HP Smart.
- 2 Если необходимо выбрать другой принтер или добавить новый, нажмите значок «+».
- 3 Нажмите на печать.
- 4 Выберите фотографию или документ, который вы хотите напечатать.
- 5 Нажмите **Печать**.

Сканирование с помощью приложения HP Smart

Приложение HP Smart можно использовать для сканирования документов или фотографий с помощью камеры вашего устройства. HP Smart содержит инструменты редактирования, которые позволяют изменить отсканированное изображение перед его сохранением или

отправкой. Отсканированные изображения можно печатать, сохранять локально или в облачном хранилище, а также делиться ими по электронной почте, в SMS, на Facebook, в Instagram, и т. д.

Сканирование с помощью устройства под управлением Android или iOS

- 1 Откройте приложение HP Smart.
- 2 Если необходимо выбрать другой принтер или добавить новый, нажмите значок «+».
- 3 Выберите сканирование, и затем нажмите **Камеру**. Откроется встроенная камера. Просканируйте вашу фотографию или документ с помощью камеры.
- 4 После завершения редактирования отсканированного документа или фотографии, вы можете его сохранить, напечатать или отправить.

Справка в приложении HP Smart

Приложение HP Smart выдает предупреждения о проблемах с принтером (зачем документ и прочие проблемы), содержит ссылки на справочные материалы, а также контактные данные для связи со службой поддержки для получения помощи.

Печать

В данном разделе приводится информация об общих вариантах печати. Сведения, приведенные в этом разделе, в основном относятся к операционной системе Windows 7.



Необходимо загрузить программное обеспечение принтера с веб-сайта HP. Для получения полной поддержки HP для вашего принтера, перейдите на веб-сайт www.hp.com/support/laser130MFP.

- Основные параметры печати 68
- Отмена задания печати 69
- Доступ к настройкам печати 70
- Использование набора параметров 71
- Использование справки 72
- Функции принтера 73
- Использование программы Состояние принтера 79

Основные параметры печати



Перед печатью проверьте, поддерживает ли ваш компьютер и ОС эту программу (см. «Операционная система» на стр. 8).

Представленное окно **Настройка печати** - это окно программы Notepad в ОС Windows 7. Ваше окно **Настройка печати** может отличаться в зависимости от вашей ОС или используемого вами приложения.

- 1 Откройте документ, который необходимо распечатать.
 - 2 Выберите пункт **Печать** в меню **Файл**.
 - 3 Выберите нужное устройство из списка **Выберите принтер**.
 - 4 В окне **Печать** находятся основные настройки печати: число копий и диапазон страниц для печати.
-





Чтобы воспользоваться расширенными свойствами печати, щелкните **Свойства** или **Настройка** в окне **Печать** (см. «Доступ к настройкам печати» на стр. 70).

- 5 Чтобы приступить к печати, нажмите **ОК** или **Печать** в окне **Печать**.





Отмена задания печати

Если задание печати находится в очереди или буфере, его можно отменить следующим образом:

- Открыть это окно можно дважды щелкнув на значке устройства () на панели задач Windows.
- Также текущее задание можно отменить, нажав кнопку  (**Отмена**) на панели управления.

Доступ к настройкам печати



- В зависимости от используемого устройства окно **Настройка печати** может отличаться от описанного в данном руководстве.
 - При выборе параметра в окне **Настройка печати** может отобразиться предупреждающая пометка:  или . Знак  обозначает, что выбор этого параметра возможен, но не рекомендуется, а знак  обозначает, что этот параметр невозможно выбрать из-за настроек устройства или из-за системной среды.
-

- 1 Откройте документ, который необходимо распечатать.
 - 2 Выберите пункт **Печать** в меню файла. Откроется диалоговое окно **Печать**.
 - 3 Выберите нужное устройство из списка **Выберите принтер**.
 - 4 Нажмите **Свойства** или **Настройка**. Нажмите вкладки в драйвере принтера для настройки доступных параметров.
-



- В ОС Windows 10, 8,1 и 8 компоновка и функции этих приложений отличается от описанного далее для настольных приложений. Для доступа к функции печати из приложения **Пуск** выполните следующие шаги:
 - **Windows 10:** Выберите **Печать**, и затем выберите принтер.
 - **Windows 8.1 или 8:** Выберите **Устройства**, выберите **Печать**, и затем выберите принтер.
 - Вы можете проверить текущее состояние устройства с помощью кнопки **Состояние принтера** (см. «Использование программы Состояние принтера» на стр. 79).
-

Использование набора параметров

Параметр **Избранные настройки**, который находится на каждой вкладке (за исключением вкладки **НР**), позволяет сохранить текущие настройки для дальнейшего использования.

Для того чтобы сохранить **Избранные настройки**, выполните следующие действия.

- 1 Выполните нужные настройки на каждой вкладке.
- 2 Введите имя нового набора настроек в поле **Избранные настройки**.
- 3 Щелкните **Сохранить**.
- 4 Введите название и описание, а затем выберите нужный значок.
- 5 Нажмите кнопку **ОК**. При сохранении **Избранные настройки** сохраняются все текущие параметры драйвера.



Для того чтобы применить сохраненный набор настроек, выберите его на вкладке **Избранные настройки**. После этого настройки печати принтера изменяются в соответствии с выбранным набором. Чтобы удалить сохраненный набор параметров, выберите на вкладке **Избранные настройки** и щелкните **Удалить**.

Использование справки

Щелкните по нужному параметру в окне **Настройка печати** и нажмите клавишу **F1** на клавиатуре.

Функции принтера



- Функции и комплектация устройств могут различаться в зависимости от модели (см. «Функции различных моделей» на стр. 8).
- Необходимо загрузить программное обеспечение принтера с веб-сайта HP. Для получения полной поддержки HP для вашего принтера, перейдите на веб-сайт www.hp.com/support/laser130MFP.

Знакомство со специальными функциями печати

Можно использовать дополнительные функции устройства.



Чтобы воспользоваться функциями драйвера принтера, нажмите на кнопку **Свойства** или **Настройка** в окне приложения **Печать**. Имя устройства в окне свойств может отличаться в зависимости от модели устройства.



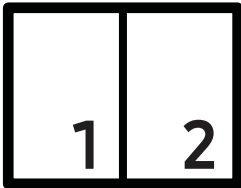

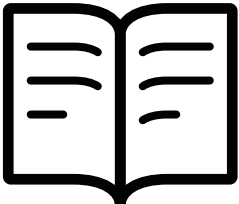
- Некоторые меню могут не отображаться на дисплее в зависимости от параметров или моделей. Это значит, что данные функции недоступны для этого устройства.
- Выберите меню **Справка** или щелкните по кнопке  в окне или нажмите **F1** на клавиатуре и выберите интересующий вас раздел справки (см. «Использование справки» на стр. 72).

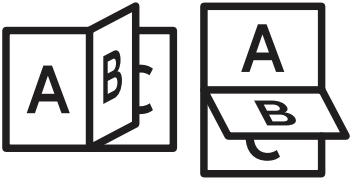
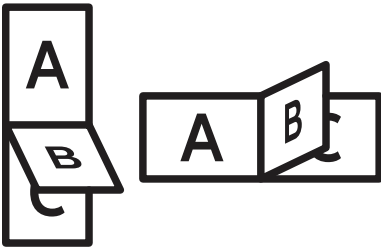
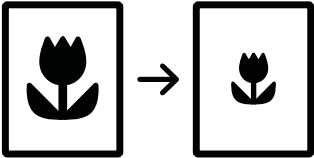
Элемент	Описание
Несколько страниц на стороне 	На одном листе бумаги можно распечатать несколько страниц. При этом страницы уменьшаются и располагаются в указанном порядке. На одной стороне листа можно распечатать до 16 страниц.

Элемент	Описание
<p>Плакат</p> 	<p>Эта функция позволяет распечатать один документ на 4 (Плакат 2x2), 9 (Плакат 3x3) или 16 (Плакат 4x4) листах бумаги. Затем листы можно склеить и получить документ плакатного размера. Выберите значение Перекрытие частей плаката. Укажите Перекрытие частей плаката в миллиметрах или дюймах с помощью переключателя в верхнем правом углу вкладки Основные, чтобы упростить склеивание листов.</p>
<p>Брошюра</p> 	<p>Эта функция позволяет распечатывать документы на обеих сторонах листов бумаги и упорядочить страницы таким образом, чтобы бумагу можно было сгибать пополам для создания брошюры.</p> <ul style="list-style-type: none"> • Пункт Брошюра доступен не для всех размеров бумаги. Чтобы просмотреть доступные размеры бумаги, выберите пункт Размер на вкладке Бумага. • Неверно выбранный размер бумаги может быть автоматически отменен. Выбирайте только доступные типы бумаги (без обозначения ⚠ или ✖).

Элемент	Описание
<p>Двусторонняя печать в ручном режиме</p>	<p>Печатать можно на обеих сторонах листа бумаги. Перед началом печати задайте ориентацию документа.</p> <p> При выборе двусторонней печати функция Пропускать пустые страницы неактивна.</p> <ul style="list-style-type: none"> • Нет: функция отключена. • Длинная кромка: этот вариант наиболее часто используется для книжных переплетов.  <ul style="list-style-type: none"> • Короткая кромка: этот вариант наиболее часто используется для календарей. 
<p>Параметры бумаги</p> 	<p>изменение размера печатаемого документа в обе стороны, указав новый размер в процентах от исходного.</p>
<p>Водяной знак</p> 	<p>Водные знаки позволяют напечатать текст поверх документа. Например, можно напечатать текст «DRAFT» или «CONFIDENTIAL» большими серыми буквами по диагонали на первой или на всех страницах документа.</p>

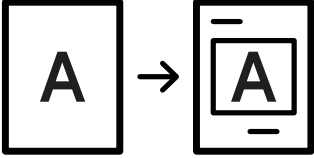
Элемент	Описание
<p>Водяной знак (Создание водяного знака)</p>	<p>a. Для того чтобы изменить настройки печати из приложения, откройте окно Настройка печати (см. «Доступ к настройкам печати» на стр. 70).</p> <p>b. На вкладке Дополнительно выберите пункт Правка... в раскрывающемся списке Водяной знак.</p> <p>c. Введите текст в поле Текст водяного знака. Можно ввести не более 256 символов. Если установлен флажок Только на первой странице, водяной знак печатается только на первой странице документа.</p> <p>d. Задайте параметры водяного знака. В области Параметры шрифта можно выбрать название, начертание, размер и оттенок шрифта, а в области Положение и угол водяного знака— угол наклона текста.</p> <p>e. Нажмите кнопку Добавить для добавления водяного знака в список Текущие водяные знаки.</p> <p>f. Завершив работу с водяным знаком, нажимайте кнопку ОК или Печать, пока окно Печать не закроется.</p>
<p>Водяной знак (Изменение водяного знака)</p>	<p>a. Для того чтобы изменить настройки печати из приложения, откройте окно Настройка печати (см. «Доступ к настройкам печати» на стр. 70).</p> <p>b. На вкладке Дополнительно выберите пункт Правка... в раскрывающемся списке Водяной знак.</p> <p>c. Из списка Текущие водяные знаки выберите водяной знак, текст или параметры отображения которого необходимо изменить.</p> <p>d. Для сохранения изменений нажмите кнопку Обновить.</p> <p>e. Нажмите кнопки ОК или Печать для выхода из окна Печать.</p>
<p>Водяной знак (Удаление водяного знака)</p>	<p>a. Чтобы изменить настройки печати из приложения, откройте окно Настройка печати.</p> <p>b. На вкладке Дополнительно выберите пункт Правка... в раскрывающемся списке Водяной знак.</p> <p>c. В списке Текущие водяные знаки выберите водяной знак и нажмите на кнопку Удалить.</p> <p>d. Нажмите кнопки ОК или Печать для выхода из окна Печать.</p>

Элемент	Описание
<p>Наложение</p> 	<p>Наложение — это текст или изображение, которое хранится на жестком диске компьютера в виде файла особого формата. Наложения могут печататься на любом документе. Наложения часто используются вместо готовых форм и фирменных бланков. Вместо заранее напечатанных бланков можно создать наложение, содержащее точно такую же информацию, как фирменный бланк. Чтобы распечатать письмо на фирменном бланке компании, не нужно загружать бланки в устройство. Просто распечатайте документ с наложением.</p> <p>Чтобы использовать наложение, содержащее логотип или изображение, его необходимо создать.</p> <ul style="list-style-type: none">  • Размер наложения должен совпадать с размером документа, печатаемого вместе с наложением. Не создавайте наложений с водяными знаками. • Разрешение наложения должно совпадать с разрешением документа.
<p>Наложение (Создание наложения)</p>	<ol style="list-style-type: none"> a. Откройте или создайте документ, содержащий текст или изображение для нового наложения. Расположите текст и изображение так, как они должны отображаться в наложении. b. Для сохранения документа в качестве наложения откройте окно Настройка печати c. На вкладке Дополнительно выберите пункт Создать в раскрывающемся списке Наложение. d. В окне Сохранить как в поле Имя файла введите имя длиной не более восьми знаков. При необходимости укажите путь к файлу (путь по умолчанию C:\Formover). e. Щелкните Сохранить. f. Нажмите кнопки ОК или Печать для выхода из окна Печать. В окне запроса на удаление нажмите кнопку Да. g. Файл не выводится на печать. Вместо этого он сохраняется на жестком диске компьютера.

Элемент	Описание
<p>Наложение (Использование наложения)</p>	<p>a. Создайте или откройте документ, который необходимо распечатать.</p> <p>b. Чтобы изменить настройки печати из приложения, откройте окно Настройка печати.</p> <p>c. Откройте вкладку Дополнительно.</p> <p>d. Выберите Печать наложения в раскрывающемся списке Наложение.</p> <p>e. Если файл наложения сохранен на внешнем носителе, его можно также загрузить с помощью диалогового окна Загрузить. После выбора файла нажмите кнопку Открыть. Файл появится в окне Список наложений. После этого файл можно использовать при печати. Выберите наложение в окне Список наложений.</p> <p>f. При необходимости поставьте флажок в поле Подтверждать наложение при печати. Если флажок установлен, при выводе документа на печать будет появляться запрос подтверждения на использование наложения. Если этот флажок не установлен, а наложение выбрано, это наложение будет автоматически печататься вместе с документом.</p> <p>g. Нажмите кнопки ОК или Печать для выхода из окна Печать. Выбранное наложение будет напечатано на вашем документе.</p>
<p>Наложение (Удаление наложения)</p>	<p>a. В окне Printing Preferences откройте вкладку Дополнительно.</p> <p>b. Выберите пункт Правка в списке Текст.</p> <p>c. Выберите наложение из списка Список наложений.</p> <p>d. Нажмите Удалить.</p> <p>e. В окне запроса на удаление нажмите кнопку Да.</p> <p>f. Нажмите кнопки ОК или Печать для выхода из окна Печать. Наложение, которое больше не используется, можно удалить.</p>

Использование программы Состояние принтера

Программа Состояние принтера отслеживает состояние устройства и информирует о нем пользователя.





- В зависимости от используемого принтера и операционной системы окно Состояние принтера и его содержимое могут отличаться от представленных в данном руководстве.
- Проверьте совместимость установленной операционной системы (систем) с устройством (см. «Системные требования» на стр. 184).

Обзор приложения Состояние принтера

В случае возникновения ошибок во время печати их можно проверить в приложении Состояние принтера. Приложение Состояние принтера устанавливается автоматически при установке программного обеспечения устройства.

Вы также можете запустить приложение Состояние принтера вручную. Перейдите в раздел **Настройка печати**, нажмите вкладку **HP** > **кнопка Состояние принтера**. Параметр **Избранные настройки**, который находится на каждой вкладке (за исключением вкладки HP).

Следующие значки отображаются на панели задачи Windows.

Значок	Значение	Описание
	Стандарт	Устройство готово к работе. Ошибки и предупреждения отсутствуют.
	Предупреждение	Возможно, произойдет ошибка устройства. Например, заканчивается тонер, что может привести к сбою из-за отсутствия тонера.
	Ошибка	В устройстве есть по крайней мере одна ошибка.

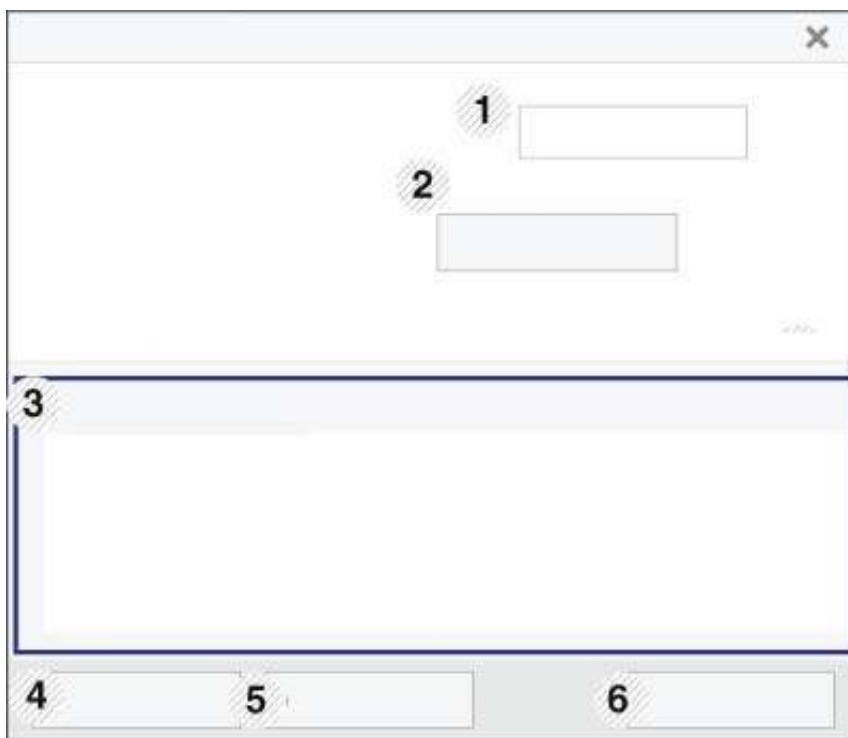

1	Сведения об устройстве	Вы можете посмотреть статус устройства, модель принтера, название портов, подключенных в этом районе.
2	Руководство пользователя	Руководство пользователя отключено. Руководство пользователя можно загрузить по адресу www.hp.com/support/laser130MFP .
3	Сведения о расходных мат.	Программа позволяет следить за процентом заполнения картриджей тонером. Название устройства и количество картриджей с тонером могут различаться в зависимости от устройства. Некоторые устройства не поддерживают эту функцию.
4	Дополнительно	Вы можете настроить параметры оповещения печати.
5	Заказать расходные материалы	Новый картридж с тонером можно заказать через Интернет.
6	Отмена задания печати или Заккрыть	<ul style="list-style-type: none"> • Отмена задания печати: Если задание печати ожидает очереди на печать, отмените все задания печати пользователя в очереди на печать или на принтере. • Заккрыть: Зависимо от состояния устройства или поддерживаемых функций может появиться кнопка Заккрыть, чтобы закрыть окно состояния.

Копирование

В данном разделе приводится информация об общих вариантах копирования.

- Основные операции копирования 82
- Изменение параметров для каждой копии 83
- Копирование удостоверений 86

Основные операции копирования



- Доступ к меню в разных моделях может осуществляться по-разному (см. «Доступ в меню» на стр. 29 или «Обзор панели управления» на стр. 22).
 - Некоторые меню могут не поддерживаться в зависимости от параметров или моделей (см. «Функции различных моделей» на стр. 8).
-

1 Выберите  (Копирование) > **...** (Меню) > **Копирование** на панели управления.
Выберите **...** (Меню) > **Копирование** на панели управления.

2 Поместите документ (см. «Загрузка оригиналов» на стр. 45).

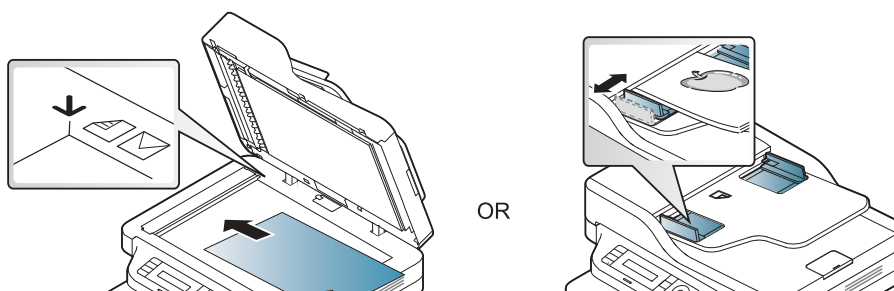

3 Если вы хотите настроить параметры копирования, включая следующие: **Масштабировать, Плотность, Тип оригинала** и другие при помощи кнопок панели управления (см. «Изменение параметров для каждой копии» на стр. 83).

4 При необходимости введите количество копий с цифровой клавиатуры или стрелками.

5 Нажмите  (Старт).



Чтобы отменить задание копирования во время выполнения, нажмите на кнопку  (Отмена), и копирование прекратится.

Изменение параметров для каждой копии



В устройстве по умолчанию заданы параметры копирования, позволяющие легко и быстро делать копии. Однако, если требуется изменение параметров каждой копии, можно воспользоваться кнопками настройки функции копирования на панели управления.



- При нажатии кнопки  (**Отмена**) в процессе настройки параметров копирования все текущие значения параметров заменяются значениями по умолчанию. Либо они будут заменены значениями по умолчанию по завершении текущей операции копирования.
- Доступ к меню в разных моделях может осуществляться по-разному (см. «Доступ в меню» на стр. 29)
- В некоторых моделях для перехода к меню нижнего уровня может потребоваться нажать кнопку **ОК**.

Плотность

Настройка яркости позволяет сделать копии документа, содержащего слишком бледные или темные изображения, более удобными для чтения.

- 1 Выберите  (Копирование) > **...** (Меню) > **Копирование** > **Плотность** на панели управления.
Или нажмите кнопку **Плотность** на панели управления.
- 2 Выберите желаемый параметр и нажмите **ОК**.
Например, **Светлое+5** - самый светлый, а **Темное+5** - самый темный.
- 3 Нажмите  (**Отмена**) для возврата в режим готовности.

Тип оригинала

Параметр «Оригинал» позволяет указать тип документа для текущего задания, что может улучшить качество копий.

- 1 Выберите  (Копирование) > **...** (Меню) > **Копирование** > **Тип оригинала** на панели управления.
Выберите **...** (Меню) > **Копирование** > **Тип оригинала** на панели управления.
- 2 Выберите желаемый параметр и нажмите **ОК**.

- **Текст:** предназначен для копирования документов, содержащих преимущественно текст.
 - **Текст и фотография:** предназначен для копирования документов, содержащих текст и фотографии.
-



Если текст на напечатанных страницах получается размытым, выберите **Текст**, чтобы получить более четкую печать.

- **Фото:** предназначен для копирования фотографий.

3 Нажмите (**Отмена**) для возврата в режим готовности.

Копирование с уменьшением или увеличением

При копировании документов, помещенных на стекло экспонирования, можно выбирать масштаб от 25 % до 400 % оригинала.



- Функции и комплектация устройств могут различаться в зависимости от модели (см. «Различные функции» на стр. 9).
 - В режиме экочасти функция уменьшения и увеличения не работает.
-

Выбор одного из заранее установленных размеров копии





1 Выберите (Копирование) > (**Меню**) > **Копирование** > **Масштабировать** на панели управления.

Выберите (**Меню**) > **Копирование** > **Масштабировать** на панели управления.

2 Выберите желаемый параметр и нажмите **ОК**.

3 Нажмите (**Отмена**) для возврата в режим готовности.

Изменение размера копии путем прямого ввода коэффициента масштабирования

- 1 Выберите  (Копирование) >  (Меню) > Копирование > Масштабировать > **Нестандартный** на панели управления.
Выберите  (Меню) > Копирование > Масштабировать на панели управления.
- 2 Введите нужное значение масштаба с цифровой клавиатуры.
- 3 Нажмите кнопку **ОК**, чтобы сохранить изменения.
- 4 Нажмите  (**Отмена**) для возврата в режим готовности.



При печати уменьшенной копии документа в ее нижней части могут появиться черные полосы.

Копирование удостоверений

Данное устройство может печатать двусторонние оригиналы на одном листе.

При использовании этой функции одна сторона оригинального документа печатается в верхней части листа бумаги, а вторая — в нижней. При этом размер документа не уменьшается. Этот режим удобен при копировании документов небольшого размера, например визитных карточек.



- Эта функция доступна только при размещении оригинала на стекле экспонирования.
- В режиме экопечати эта функция не работает.
- Для получения лучшего качества изображения выберите  (Копировать) > ... (Меню) > Копирование > Тип оригинала > Фото на панели управления или ... (Меню) > Копирование > Тип оригинала > Фото.

-
- 1 Нажмите кнопку **Копия удостов.** на панели управления.
 - 2 Положите документ лицевой стороной вниз по центру первой половины стекла экспонирования, как показано на рисунке. Закройте крышку сканера.

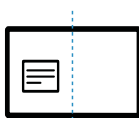

- 3 На экране появляется сообщение **Помест. лиц стор и нажм. [Старт]**.
- 4 Нажмите  (**Старт**).
Устройство начнет сканирование лицевой стороны, и появится сообщение **Помест. обр. стороной и нажмите [Пуск]**.
- 5 Переверните документ и положите его по центру первой половины стекла экспонирования, как показано на рисунке. Закройте крышку сканера.



- 6 Нажмите  (**Старт**).



- Если не нажать кнопку  (**Старт**), будет скопирована только лицевая сторона документа.
 - Если размер оригинала превышает размер области печати, часть документа не будет напечатана.
-

Сканирование

В данном разделе приводится информация об общих вариантах сканирования.



- Максимальное разрешение, которого можно добиться, зависит от множества факторов. Среди них: быстродействие компьютера, свободное место на диске, объем памяти, размер сканируемого изображения и параметры битовой глубины. Таким образом разрешение зависит от вашей системы и от сканируемого оригинала, что может не позволить добиться высоких значений числа точек на дюйм.
- Необходимо загрузить программное обеспечение принтера с веб-сайта HP. Для получения полной поддержки HP для вашего принтера, перейдите на веб-сайт www.hp.com/support/laser130MFP.

- Основной метод сканирования 88
- Сканирование с помощью программы HP MFP Scan program 89
- Сканирование из программы редактирования изображений 90
- Сканирование с помощью драйвера WIA 91
- Сканировать в WSD 92

Основной метод сканирования



Функции и комплектация устройств могут различаться в зависимости от модели (см. «Различные функции» на стр. 9).

Выполнить сканирование оригиналов можно с помощью USB-кабеля или через сеть. Для сканирования документов можно использовать следующие способы:

- **HP MFP Scan:** Оно используется для сканирования изображений и документов (см. «Сканирование с помощью программы HP MFP Scan program» на стр. 89).
- **Сканир. на WSD:** Сканирует оригиналы и сохраняет их на подключенном компьютере, если он поддерживает функцию WSD (веб-сервис для устройства) (см. «Сканировать в WSD» на стр. 92).
- **TWAIN:** TWAIN является приложением для обработки изображений по умолчанию. При сканировании изображения запускается выбранное приложение, что позволяет управлять процессом сканирования. Данную функцию можно использовать через локальное или сетевое соединение (см. «Сканирование из программы редактирования изображений» на стр. 90).
- **WIA:** аббревиатура WIA означает служба загрузки изображений Windows. Для использования этой функции компьютер должен быть подключен напрямую к устройству при помощи USB-кабеля (см. «Сканирование с помощью драйвера WIA» на стр. 91).
- **Приложение HP Smart:** Это приложение можно использовать для сканирования изображений или документов (см. «Сканирование с помощью приложения HP Smart» на стр. 64).

Сканирование с помощью программы HP MFP Scan program

HP MFP Scan - это приложение, которое позволяет сканировать, компилировать и сохранять документы в разных форматах, включая формат .erub. Эти документы можно передавать по факсу. Приложение HP MFP Scan поможет и студентам в их исследовательской работе над материалами библиотеки, и мамам, которые хотят поделиться фотографиями с дня рождения.



Нажмите кнопку **Справка** в окне и выберите интересующий вас раздел справки.

- 1 Поместите документ на стекло экспонирования лицевой стороной вниз или несколько документов в автоподатчик лицевой стороной вверх (см. «Загрузка оригиналов» на стр. 45).
- 2 Убедитесь в том, что устройство включено и подключено к локальной сети. Кроме того, устройству должен быть назначен IP-адрес (см. «Установка IP-адреса» на стр. 50).
- 3 Загрузите программное обеспечение **HP MFP Scan** на веб-сайте HP (www.hp.com/support/laser130MFP).
- 4 Включите устройство.
- 5 Распакуйте архив **HP MFP Scan** и запустите **setup.exe**, после чего запустите **HP MFP Scan**.
- 6 Нажмите кнопку **Сканирование с расширенными функциями** на домашнем экране.
- 7 Выберите тип сканирования или набор предпочтений, а затем внесите правки в изображение.
- 8 Нажмите **Сканирование**, чтобы начать окончательное сканирование или **Просмотр**, чтобы получить другое изображение для предпросмотра.
- 9 Нажмите **Сохранить**, чтобы сохранить отсканированное изображение.

Сканирование из программы редактирования изображений

Вы можете выполнять сканирование и импорт документов в программе редактирования изображений, например, в Adobe Photoshop, если программа является TWAIN-совместимой. Для сканирования с помощью TWAIN-совместимого приложения следуйте нижеприведенной инструкции.

- 1 Убедитесь в том, что устройство подключено к компьютеру и включено.
- 2 Поместите документ на стекло экспонирования лицевой стороной вниз или несколько документов в автоподатчик лицевой стороной вверх (см. «Загрузка оригиналов» на стр. 45).
- 3 Откройте приложение, например Adobe Photoshop.
- 4 Нажмите **Файл > Импорт** и выберите сканер.
- 5 Задайте параметры сканирования.
- 6 Отсканируйте и сохраните изображение.

Сканирование с помощью драйвера WIA

Устройство поддерживает драйвер загрузки рисунков Windows (WIA) для сканирования изображений. WIA — стандартный компонент Microsoft Windows 7, предназначенный для работы с цифровыми камерами и сканерами. В отличие от драйвера TWAIN, драйвер WIA позволяет сканировать изображение и работать с ним без использования дополнительных приложений:



Драйвер WIA поддерживается в Windows (кроме Windows 2000) только через порт USB.

- 1 Убедитесь в том, что устройство подключено к компьютеру и включено.
- 2 Поместите документ на стекло экспонирования лицевой стороной вниз или несколько документов в автоподатчик лицевой стороной вверх (см. «Загрузка оригиналов» на стр. 45).
- 3 Выберите **Пуск > Панель управления > Оборудование и звук > Устройства и принтеры**.
- 4 Щелкните правой кнопкой мыши по значку драйвера устройства в окне **Принтеры и факсы > Начать сканирование**.
- 5 Откроется приложение **Новое сканирование**.
- 6 Выберите значения параметров сканирования и нажмите кнопку **Предварительный просмотр**, чтобы увидеть, как внесенные изменения отражаются на изображении.
- 7 Отсканируйте и сохраните изображение.

Сканировать в WSD

Сканирует оригиналы и сохраняет их на подключенном компьютере, если он поддерживает функцию WSD (веб-сервис для устройства). Для использования функции WSD следует установить драйвер печати WSD на компьютер. Для Windows 7 вы должны установить драйвер печати WSD, выбрав **Панель управления > Устройства и принтеры > Добавить принтер**. В мастере настройки нажмите **Добавить сетевой принтер**.



- Эту функцию нельзя использовать в устройствах, которые не снабжены сетевым интерфейсом (см. «Функции различных моделей» на стр. 8).
 - Функция WSD работает только в среде Windows Vista® или более поздней версии, которые совместимы с компьютером WSD.
 - Описанный ниже процесс установки относится к ОС Windows 7.
-

Установка драйвера WSD принтера

- 1 Последовательно выберите пункты **Пуск > Панель управления > Устройства и принтеры > Добавить принтер**.
 - 2 В мастере настройки нажмите **Добавить сетевой, беспроводной или Bluetooth-принтер**.
 - 3 В списке принтеров выберите требуемый принтер и нажмите на кнопку **Далее**.
-



- IP-адрес принтера WSD выглядит следующим образом `http://IP-адрес/ws/` (пример: `http://111.111.111.111/ws/`).
 - Если в списке не отображается ни один принтер WSD, нажмите **Желаемый принтер отсутствует в списке > Добавить принтер по его TCP/IP-адресу или имени узла** и выберите **Устройство веб-служб** в меню **Тип устройства**. Затем введите IP-адрес принтера.
-

- 4 Следуйте инструкциям в окне установки.

Сканирование с помощью функции WSD

- 1 Убедитесь в том, что устройство подключено к компьютеру и включено.
- 2 Поместите документ на стекло экспонирования лицевой стороной вниз или несколько документов в автоподатчик лицевой стороной вверх (см. «Загрузка оригиналов» на стр. 45).
- 3 Выберите  (Сканирование) > **Сканир. на WSD** на панели управления.

 Если отображается сообщение **Недоступно**, проверьте подключение к портам. Проверьте, правильно ли установлен драйвер печати WSD.

- 4 Выберите имя компьютера и нажмите **Спис. ПК для WSD**.
- 5 Выберите желаемый параметр и нажмите **OK**.
- 6 Начнется процесс сканирования.

Обработка факсов

В данном разделе приводится информация об общих вариантах работы факса.



В зависимости от модели список поддерживаемых дополнительных устройств и функций может меняться (см. «Функции различных моделей» на стр. 8).

- Подготовка к обработке факсов 95
- Отправка факса 96
- Прием факсов 102
- Пересылка факсов другому получателю 106
- Установка параметров документа 108
- Настройка телефонной книги факса 110

Подготовка к обработке факсов

Прежде чем получать и отправлять факсы, необходимо подключить прилагаемый телефонный кабель к стенной розетке (см. «Вид сзади» на стр. 21). Следует иметь в виду, что в разных странах практикуются разные методы подключения к телефонной линии.



- Устройство не предназначено для отправки факсов посредством Интернет-телефонии. Для получения дополнительной информации обратитесь к своему Интернет-провайдеру.
- При подключении для использования факсимильного устройства рекомендуются стандартные аналоговые телефонные линии, например аналоговая коммутируемая телефонная сеть общего пользования. Повысить качество соединения при использовании Интернет-служб (DSL, ISDN, VoIP) можно с помощью микрофильтра. Микрофильтр позволяет убрать помехи и повысить качество соединения или подключения к Интернету. Микрофильтр для линий DSL не входит в комплект поставки устройства. По поводу его установки обратитесь к своему поставщику Интернет-услуг.

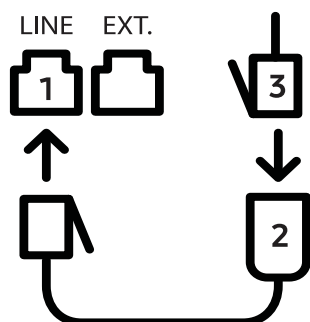



1. Порт линии
2. Микрофильтр
3. DSL-модем или телефон (см. «Вид сзади» на стр. 21).

Отправка факса



Загружать оригиналы можно как в автоподатчик, так и на стекло экспонирования. Если оригиналы имеются как в автоподатчике, так и на стекле экспонирования, устройство начинает сканирование с автоподатчика, которому присваивается более высокий приоритет.

- 1 Поместите документ на стекло экспонирования лицевой стороной вниз или несколько документов в автоподатчик лицевой стороной вверх (см. «Загрузка оригиналов» на стр. 45).
 - 2 Нажмите на панели управления кнопку  (Факс).
 - 3 Настройте разрешение и яркость с учетом особенностей оригинала (см. «Установка параметров документа» на стр. 108).
 - 4 Введите номер факса получателя (см. «Буквы и цифры клавиатуры» на стр. 35).
 - 5 Нажмите кнопку  (**Старт**) на панели управления. Устройство приступит к сканированию и отправке факсов указанным получателям.
-



- Для отправки факсов напрямую с компьютера используйте программу HP LJ Network PC Fax (см. «Отправка факса с компьютера» на стр. 96).
 - Чтобы отменить задание факса, нажмите кнопку  (**Отмена**) до начала передачи.
 - В случае использования стекла экспонирования устройство выведет запрос на размещение следующего листа.
-

Отправка факса с компьютера



- Функции и комплектация устройств могут различаться в зависимости от модели (см. «Функции различных моделей» на стр. 8).
-

отправлять факсы с компьютера можно без использования устройства
Убедитесь, что устройство и компьютер подключены к той же сети.

Отправка факса (Windows)

Для этого необходима программа **HP LJ Network PC Fax**. Эта программа устанавливается одновременно с драйвером принтера.



Для того чтобы получить дополнительные сведения о программе **HP LJ Network PC Fax**, нажмите кнопку **Справка**.

- 1 Откройте документ для отправки.
- 2 В меню **Печать** в меню **Файл**.
Откроется окно **Печать**. Внешний вид окна зависит от приложения.
- 3 Выберите **HP Network PC Fax** в окне **Печать**
- 4 Нажмите **Печать** или **ОК**.
- 5 Введите номер получателя факса и выберите нужные параметры, если это необходимо.
- 6 Щелкните **Отправить**.

Просмотр списка отправленных факсов (Windows)

На компьютере можно просмотреть список отправленных факсов.

В меню **Пуск** последовательно выберите пункты **Программы** или **Все программы** > **HP** > **Журнал передачи факсов**. Появится окно, в котором содержится список отправленных факсов.





Для получения подробной информации о функции **Журнал передачи факсов**, нажмите кнопку **Справка** (?).

Отправка факса вручную

Отправка факсов с помощью функции  (**Без снятия трубки**) на панели управления.



- Если вы выбрали **Функция факса** > **Переслать** > **Перес. на факс** > **Вкл.**, вы не можете отправить факс с помощью этой функции (см. «Пересылка отправленных факсов другому получателю» на стр. 106).
 - Если ваше устройство снабжено телефонной трубкой, то вы можете отправлять с помощью нее факсы (см. «Различные функции» на стр. 9).
-

- 1 Поместите документ на стекло экспонирования лицевой стороной вниз или несколько документов в автоподатчик лицевой стороной вверх (см. «Загрузка оригиналов» на стр. 45).
- 2 Нажмите на панели управления кнопку  (Факс).
- 3 Настройте разрешение и яркость с учетом особенностей оригинала (см. «Установка параметров документа» на стр. 108).
- 4 Нажмите кнопку  (**Без снятия трубки**) на панели управления или поднимите телефонную трубку.
- 5 Введите номер факса с цифровой клавиатуры на панели управления.
- 6 Когда раздастся высокочастотный звуковой сигнал от принимающего факса, нажмите кнопку  (**Старт**) на панели управления.

Отправка факса нескольким адресатам

Вы можете воспользоваться функцией множественной отправки, которая позволяет отправлять факсы нескольким адресатам. Оригиналы автоматически сохраняются в памяти, а затем отправляются адресатам. По завершении передачи выполняется автоматическое удаление оригиналов из памяти.



- Отправка факсов со сверхвысокой четкостью нескольким адресатам невозможна.
 - Отправка цветных факсов с помощью этой функции невозможна.
-

- 1 Поместите документ на стекло экспонирования лицевой стороной вниз или несколько документов в автоподатчик лицевой стороной вверх (см. «Загрузка оригиналов» на стр. 45).
- 2 Нажмите на панели управления кнопку  (Факс).
- 3 Настройте разрешение и яркость с учетом особенностей оригинала (см. «Установка параметров документа» на стр. 108).
- 4 Выберите **...** (**Меню**) > **Функция факса** > **Отпр.нескольк.** на панели управления.
- 5 Введите с цифровой клавиатуры номер первого принимающего факсимильного аппарата и нажмите кнопку **ОК**.

Для того чтобы использовать номер быстрого набора или выбрать номер группового набора, нажмите кнопку  (**Адресная книга**).

6 Введите номер второго факсимильного аппарата и нажмите кнопку **ОК**.
На дисплее появится запрос следующего номера для отправки документа.

7 Для ввода большего количества номеров факсов нажмите **ОК**, когда появится **Да**, и повторите шаги 5 и 6.





Вы можете добавить до 10 адресатов.

8 По завершении ввода номеров выберите **Нет** в ответ на запрос **Другой номер?**, и нажмите кнопку **ОК**.



Устройство начнет передачу факсимильного сообщения адресатам в том порядке, в котором были введены их номера.

Автоматический дозвон

Если набранный номер занят или принимающий факс не отвечает, устройство автоматически выполняет повторный набор номера. Время перед повторным набором зависит от заводских настроек по умолчанию.

Когда на дисплее появится надпись **Повторить набор?**, нажмите кнопку  (**Старт**) для немедленного повторного набора номера. Для того чтобы отменить автоматический повторный набор номера, нажмите кнопку  (**Отмена**).

Для получения сведений об изменении количества попыток дозвона и интервала между ними

1 Нажмите  (Факс) >  (**Меню**) > **Настр. факса** > **Отправка** на панели управления.

2 Выберите **Кол-во дозв.** или **Интервал дозв..**

3 Выберите нужный вариант.

Повторный набор номера факса

1 Нажмите кнопку  (**Повтор/пауза**) на панели управления.

2 Выберите нужный номер факса.

Отображаются десять последних набранных номеров с полученным идентификатором адресата.

3 Если документ загружен в податчик, устройство автоматически начнет пересылку.

Если оригинал помещен на стекло экспонирования, выберите **Да** для добавления другой страницы. Поместите на стекло другой оригинал и нажмите кнопку **ОК**. Закончив ввод, при появлении запроса **Следующая стр.?** выберите **Нет**.

Подтверждение передачи

Когда последняя страница оригинала будет успешно передана, устройство подаст звуковой сигнал и вернется в режим готовности.

Если при передаче сообщения возникнут какие-либо неполадки, на дисплее появится сообщение об ошибке. Если получено сообщение об ошибке, нажмите кнопку  (**Отмена**) для удаления сообщения и попытайтесь отправить факс снова.



Можно настроить устройство таким образом, чтобы после отправки каждого факса оно печатало отчет с подтверждением передачи. На панели управления нажмите

 (факс) > ... (**Меню**) > **Настр. факса** > **Отправка** > **Подтв. факс**.

Отложенная передача факса

Устройство можно настроить для отправки факса позднее в отсутствие пользователя.



Отправка цветных факсов с помощью этой функции невозможна.

- 1 Поместите документ на стекло экспонирования лицевой стороной вниз или несколько документов в автоподатчик лицевой стороной вверх.
- 2 Нажмите кнопку  (факс) на панели управления.
- 3 Настройте разрешение и яркость с учетом особенностей оригинала.
- 4 Выберите ... (**Меню**) > **Функция факса** > **Отлож. отправ.** на панели управления.
- 5 Введите номер принимающего факсимильного аппарата и нажмите кнопку **ОК**.
- 6 На дисплее появится запрос следующего номера для отправки документа.

- 7 Для ввода большего количества номеров факсов нажмите **ОК**, когда появится **Да**, и повторите шаг 5.
-



Вы можете добавить до 10 адресатов.

- 8 Введите название задания и время.
-



При вводе времени, предшествующего текущему, факс будет отправлен в указанное время на следующий день.



- 9 Перед отправкой оригинал сохраняется в памяти.

Устройство вернется в режим готовности. На дисплее появится сообщение о том, что устройство находится в режиме готовности и ему задана отложенная передача факса.



Вы можете проверить список отложенных заданий.
На панели управления нажмите **...** (**Меню**) > **Настр. сист.** > **Отчет** > **Запланированные задания**.



Отмена зарезервированного задания отправки факсов

- 1 Выберите  (факс) > **...** (**Меню**) > **Функция факса** > **Отмена задания** на панели управления.
- 2 Выберите желаемое задание и нажмите **ОК**.
- 3 Нажмите кнопку **ОК** при появлении пункта **Да**.
Выбранный факс будет удален из памяти.
- 4 Нажмите  (**Отмена**) для возврата в режим готовности.

Прием факсов

На заводе для устройства по умолчанию задан режим «Факс». При поступлении факса устройство отвечает на вызов после заданного количества гудков и автоматически принимает факсимильное сообщение.

Смена режимов приема

- 1 Нажмите  (факс) > **...** (Меню) > **Настр. факса** > **Прием Режим приема** на панели управления.
- 2 Выберите нужный вариант.
 - **Факс:** после ответа на входящий сигнал устройство переходит в режим приема факса.
 - **Телефон:** включите прием факса, нажав кнопки  (**Без снятия трубки**) и затем  (**Старт**).
 - **Автоотв/факс:** Этот режим предусмотрен для тех случаев, когда к устройству подключен автоответчик. Устройство принимает входящий сигнал, и абонент получает возможность оставить свое сообщение на автоответчике. Если устройство определит на телефонной линии тональный сигнал факсимильной связи, оно автоматически перейдет в режим «Факс» для приема факса.



 Для использования режима **Автоотв/факс** подключите автоответчик к разъему EXT на задней панели устройства.

 - **DRPD:** можно принять звонок, используя функцию автоматического распознавания условного звонка (DRPD). Условный звонок – это услуга телефонной компании, позволяющая использовать для приема вызовов несколько телефонных номеров на одной телефонной линии. Дополнительные сведения см. в разделе «Прием факса в режиме DRPD» на стр. 103.

 В некоторых странах этот параметр может быть недоступен.

- 3 Нажмите **ОК**.
- 4 Нажмите  (**Отмена**) для возврата в режим готовности.

Прием факса вручную в режиме «Телефон»

Вы можете принять факс, нажав кнопки  (Без снятия трубки) Набор без снятия трубки и  (Старт), когда услышите сигнал факса.

Прием в режиме «Автоответчик/факс»

Для использования этого режима подключите автоответчик к разъему EХТ на задней панели устройства. Если звонящий оставит сообщение, оно будет сохранено автоответчиком. Если устройство определит на телефонной линии тональный сигнал факсимильной связи, автоматически начнется прием сообщения.



- Если устройство работает в этом режиме, но автоответчик выключен или не подключен к разъему EХТ, после определенного числа гудков автоматически производится переход в режим «Факс».
- Если автоответчик поддерживает функцию выбора числа звонков перед ответом, настройте его на ответ после первого звонка.
- Если устройство находится в режиме «Телефон», отсоедините или выключите автоответчик от факсимильного аппарата. В противном случае исходящее сообщение автоответчика прервет ваш телефонный разговор.

Прием факсов с дополнительного телефона

Во время разговора по дополнительному телефону, подключенному к разъему EХТ, можно принять факс от собеседника, не подходя к факсимильному устройству.

Если при ответе на звонок по дополнительному телефону звучит сигнал факса, наберите на дополнительном телефоне код ***9***. Устройство примет факс.

Код приема по умолчанию: ***9***. Звездочки в начале и в конце обязательны, однако цифру между ними можно изменить.



Во время разговора по дополнительному телефону, подключенному к разъему EХТ, функции сканирования и копирования недоступны.

Прием факса в режиме DRPD

В некоторых странах этот параметр может быть недоступен. Условный звонок – это услуга телефонной компании, позволяющая использовать для приема вызовов несколько телефонных номеров на одной телефонной линии. Эта функция часто используется в службах, работающих с множеством разных клиентов, так что этим службам необходимо знать, на какой номер поступил вызов, чтобы ответить на него надлежащим образом.



В некоторых странах этот параметр может быть недоступен.

- 1 Выберите  (Факс) > ... (Меню) > Настр. факса > Прием > Режим DRPD > Ожидание звонка.
- 2 Позвоните на номер факса с другого телефона.
- 3 Когда раздастся звонок, не отвечайте на вызов. Для запоминания условного сигнала устройству требуется несколько звонков.
Когда устройство запомнит сигнал, на дисплее появится сообщение **Настройка DRPD завершена**. При сбое в настройке DRPD на дисплее появится сообщение **термофиксатора звонка DRPD**.
- 4 При появлении сообщения DRPD нажмите кнопку **OK** и начните с шага 2.



- При изменении номера факса или подключении устройства к другой телефонной линии функцию DRPD необходимо настроить заново.
 - После настройки функции DRPD позвоните на номер устройства еще раз, чтобы убедиться, что оно воспринимает сигнал как вызов факсимильной связи. Затем позвоните на другой номер, назначенный той же телефонной линии, чтобы убедиться, что звонок перенаправляется на дополнительный телефон или автоответчик, подключенный к разъему EXT.
-

Режим безопасного приема



Функции и комплектация устройств могут различаться в зависимости от модели (см. «Функции различных моделей» на стр. 8).

Может возникнуть потребность в защите полученных факсимильных сообщений от несанкционированного доступа. Включите режим безопасного приема, чтобы все входящие факсы сохранялись в памяти. Чтобы распечатать полученные факсы, необходимо ввести пароль.



Для использования режима безопасного приема, активируйте его в меню  (Факс) > ... (Меню) > **Функция факса** > **Безопас. прием** на панели управления.

Печать принятых факсов

- 1 Устройство напечатает все хранящиеся в памяти факсимильные сообщения.

Прием факсов в память

Поскольку данное устройство является многозадачным, оно может принимать факсы во время копирования или печати. Факсимильное сообщение, полученное во время копирования или печати, сохраняется в памяти. По завершении печати или копирования оно будет автоматически напечатано.



Если факс получен и идет его печать, другие задания на копирование и печать нельзя обработать в это время.

Пересылка факсов другому получателю

Устройство поддерживает пересылку полученных или отправленных факсов другому получателю по факсу. Эта функция может потребоваться в случае, если необходимо получить факс, находясь вне офиса.

Пересылка отправленных факсов другому получателю



Отправка цветных факсов с помощью этой функции невозможна.

- 1 Поместите документ на стекло экспонирования лицевой стороной вниз или несколько документов в автоподатчик лицевой стороной вверх.
- 2 Нажмите  (Факс) > ... (Меню) > **Функция факса** > **Переслать** > **Перес. на факс** > **Вкл.** на панели управления.





- Если вы выбрали **Вкл.**, вы не можете отправить факс вручную (см. «Отправка факса вручную» на стр. 97).
 - Функция **Переслать** может быть недоступной в зависимости от модели (см. «Различные функции» на стр. 9).
-

- 3 Введите номер факсимильного аппарата и нажмите кнопку **ОК**.
- 4 Нажмите  (**Отмена**) для возврата в режим готовности.

Все последующие входящие факсы будут пересылаться на указанный номер.

Пересылка полученного факса

Устройство поддерживает пересылку полученных или отправленных факсов другому получателю по факсу. Эта функция может потребоваться в случае, если необходимо получить факс, находясь вне офиса.

- 1 Нажмите  (Факс) >  (Меню) > **Функция факса** > **Перенаправить** > **Переслать на факс** > **Перес. на ПК** > **Вкл.** на панели управления.
-



- Функция **Переслать** может быть недоступной в зависимости от модели (см. «Различные функции» на стр. 9).
 - Чтобы настроить устройство для печати факсимильного сообщения по завершении его пересылки, выберите **Перес.и печать**.
-

- 2 Введите номер факсимильного аппарата и нажмите кнопку **ОК**.
- 3 Введите время начала и время окончания, затем нажмите **ОК**.
- 4 Нажмите  (**Отмена**) для возврата в режим готовности.

Все последующие входящие факсы будут пересылаться на указанный номер.

Установка параметров документа

Прежде чем приступить к отправке факса, для обеспечения наилучшего качества измените следующие параметры в соответствии с состоянием оригинала.



В некоторых моделях для перехода к меню нижнего уровня может потребоваться нажать кнопку **OK**.

Разрешение

Заданные по умолчанию параметры предназначены для работы с обычными текстовыми документами. При использовании оригиналов низкого качества или документов с фотографиями можно отрегулировать разрешение, чтобы повысить качество факсимильного сообщения.

- 1 Выберите  (Факс) > **...** (Меню) > **Функция факса** > **Разрешение** на панели управления.
- 2 Выберите желаемый параметр и нажмите **OK**.
 - **Стандартное**: для оригиналов с символами обычного размера.
 - **Четкое**: для оригиналов, содержащих мелкие символы и тонкие линии или напечатанных на матричном принтере.
 - **Очень четкое**: Для оригиналов исключительно высокой четкости. Режим **Очень четкое** используется только в случае, если принимающее устройство поддерживает данное разрешение.



- Передача из памяти в режиме **Очень четкое** невозможна. Разрешение автоматически изменяется на **Четкое**.
 - Если установлен режим разрешения **Очень четкое**, а принимающий факс не поддерживает **Очень четкое** разрешение, документ передается с самым высоким разрешением, которое поддерживается принимающим устройством.
-



- **Фотография**: для оригиналов, содержащих изображения в оттенках серого или фотографии.
- 3 Нажмите  (**Отмена**) для возврата в режим готовности.

Плотность

Вы можете указать уровень яркости оригинального документа.



Заданное значение яркости применяется к текущему заданию отправки факсимильного сообщения. Для изменения значения по умолчанию см. «Факс» на стр. 118.

- 1 Выберите  (Факс) >  (Меню) > **Функция факса** > **Плотность** на панели управления.
- 2 Выберите желаемый уровень яркости.
- 3 Нажмите  (Отмена) для возврата в режим готовности.



Настройка телефонной книги факса

Только для моделей с функцией факса. Можно настроить быстрый набор с используемыми номерами факса с помощью веб-службы HP Embedded Web Server и затем легко и быстро вводить номера, указывая назначенные им в адресной книге номера ячеек.





Отправка цветных факсов с помощью адресной книги невозможна.

Назначение номера быстрого набора

- 1 Нажмите  (Факс) >  (Адресная книга) > Создать/правка > Быстрый набор на панели управления.
- 2 Введите номер быстрого набора и нажмите кнопку **ОК**.





Если этой ячейке уже назначена запись, она будет выведена на дисплей и ее можно будет изменить. Чтобы заново начать процедуру назначения того же номера факса другой ячейке, нажмите кнопку  (**Назад**).

- 3 Введите имя и нажмите клавишу **ОК**.
- 4 Введите требуемый номер факса и нажмите кнопку **ОК**.
- 5 Нажмите кнопку  (**Отмена**) для возврата в режим готовности.



Использование номеров быстрого набора

Когда при отправке факса требуется ввести номер адресата, введите номер ячейки быстрого набора, в которой сохранен нужный номер факса.







- Если номер ячейки находится в диапазоне от 0 до 9, нажмите и удерживайте соответствующую кнопку на цифровой клавиатуре более 2 сек.
 - Если номер ячейки двух- или трехзначный, нажмите клавиши первых цифр и удерживайте клавишу последней цифры более 2 сек.
 - Вы можете распечатать адресную книгу в виде списка, выбрав  (факс) >  (Адресная книга) > Печать.
-



Редактирование номеров быстрого набора

- 1 Выберите  (факс) >  (Адресная книга) > Создать/правка > Быстрый набор на панели управления.
- 2 Введите номер ячейки быстрого набора, запись в которой требуется изменить, и нажмите клавишу **OK**.
- 3 Измените имя и нажмите кнопку **OK**.
- 4 Измените номер факса и нажмите клавишу **OK**.
- 5 Нажмите  (**Отмена**) для возврата в режим готовности.

Назначение номера группового набора



- 1 Выберите  (факс) >  (Адресная книга) > Создать/правка > Групп. набор на панели управления.
 - 2 Введите номер группового набора и нажмите кнопку **OK**.
-
-  Если этой ячейке уже назначена запись, она будет выведена на дисплей и ее можно будет изменить. Чтобы заново начать процедуру назначения того же номера факса другой ячейке, нажмите кнопку  (**Назад**).
-
- 3 Поиск по нескольким первым буквам имени номера быстрого набора, который нужно добавить в группу или удалить из нее.
 - 4 Введите имя и номер, нажмите **OK**.
 - 5 Нажмите кнопку **Да** когда появится запрос **Добавить?**.
 - 6 Если необходимо включить в группу другие номера быстрого набора, повторите действия с шага 3.
 - 7 Когда вы закончите ввод, при отображении запроса **Другой номер?** выберите **Нет** и нажмите **OK**.
 - 8 Нажмите  (**Отмена**) для возврата в режим готовности.

Редактирование номеров группового набора

- 1 Выберите  (факс) >  (Адресная книга) > Создать/правка > Групп. набор на панели управления.
- 2 Введите номер нужной ячейки группового набора и нажмите клавишу **OK**.
- 3 Введите новый номер быстрого набора для добавления и нажмите **OK**, появится запрос **Добавить?**.
Введите существующий номер быстрого набора в группе и нажмите **OK**, **Удалить?**.
- 4 Для добавления или удаления номера нажмите кнопку **OK**.
- 5 Чтобы добавить или удалить другие номера, повторите шаг 3.
- 6 Выберите **Нет**, когда появится запрос **Другой номер?**, а затем нажмите **OK**.
- 7 Нажмите  (**Отмена**) для возврата в режим готовности.



Поиск записи в адресной книге

Существует два способа поиска номера в памяти. Можно последовательно просматривать список в алфавитном порядке или выполнять поиск по первой букве имени, назначенного для данного номера.

- 1 Выберите  (факс) >  (Адресная книга) > Поиск и набор > Быстрый набор или Групп. набор на панели управления.
- 2 Введите **Все** или **ИД** и нажмите **OK**.
- 3 Выберите имя, номер или нажмите букву на клавиатуре, соответствующую имени, которое вы ищите.
Например, если необходимо найти имя «MOBILE», нажмите на кнопку **6**, соответствующую буквам «MNO».
- 4 Нажмите  (**Отмена**) для возврата в режим готовности.

Распечатка адресной книги

Можно проверить параметры настройки функции  (Адресная книга), напечатав ее в виде списка.

- 1 Нажмите  (факс) >  (Адресная книга) > **Печать** на панели управления.
- 2 Нажмите **ОК**.
Устройство начинает печать.

Полезные сведения о меню настройки

В этой главе описаны возможности просмотра информации о текущем состоянии устройства и способы выполнения расширенной настройки.

- Копия 115
- Факс 118
- Настройка системы 122
- Настройка сети 128

Копия

Копирование



Некоторые меню могут не отображаться на дисплее в зависимости от параметров или моделей. Это значит, что данные функции недоступны для этого устройства (см. «Обзор меню» на стр. 29).

Чтобы изменить параметры меню:

В режиме копирования нажмите **••• (Меню) > Копирование** на панели управления.

Элемент	Описание
Исход. размер	выбор размера изображения.
Масштабировать	Уменьшение или увеличение размера копируемого изображения (см. «Копирование с уменьшением или увеличением» на стр. 84).  В режиме экочечати функция уменьшения и увеличения не работает.
Плотность	Регулировка уровня яркости для улучшения читаемости копии. Этот параметр полезен, если оригинальный документ содержит тусклые или затемненные области изображения (см. «Плотность» на стр. 83).
Тип оригинала	Повышение качества копирования путем установки типа документа в рамках текущего задания (см. «Тип оригинала» на стр. 83).
Разбор копий	Задаёт устройству сортировку задания копирования. Например, при печати двух копий трехстраничного оригинала сначала будут напечатаны все три страницы документа, затем печать всего документа будет выполнена еще раз.
Макет	Настройка параметров макета: обычный, удостоверение, 2/4 копии на листе.

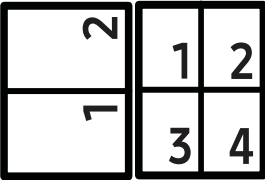
Элемент	Описание
<p>Макет > 2 копии/стр. или Макет > 4 копии/стр.</p>	<p>Позволяет уменьшить размер копий, снятых с оригинального документа, и разместить на одном листе бумаги 2 или 4 страницы.</p> 
<p>Макет > Копия удостов.</p>	<p>При использовании этой функции одна сторона оригинального документа печатается в верхней части листа бумаги, а вторая — в нижней. При этом размер документа не уменьшается. Этот режим удобен при копировании документов небольшого размера, например визитных карточек.</p>
<p>Настройка фона.</p>	<p>Печать изображения без фона. Эта функция копирования удаляет фоновый цвет и может быть полезна при печати оригиналов с цветным фоном, таких как газеты и каталоги.</p> <ul style="list-style-type: none"> • Выкл.: функция не используется. • Авто: оптимизация фона. • Усил.: уров.1-2: чем выше значение, тем ярче фон. • Удал.: уров.1-4: чем выше уровень, тем светлее фон.



Настройка копир.



Некоторые меню могут не отображаться на дисплее в зависимости от параметров или моделей. Это значит, что данные функции недоступны для этого устройства (см. «Обзор меню» на стр. 29).

Чтобы изменить параметры меню:

В режиме копирования нажмите **••• (Меню) > Настр. копии** на панели управления.

Элемент	Описание
Измен. умолч.	Восстановление заводских параметров принтера.
Измен. умолч. > Исход. размер	Повышение качества копирования путем установки размера документа в рамках текущего задания.
Измен. умолч. > Копии	Количество копий можно указать с цифровой клавиатуры.
Измен. умолч. > Разбор копий	<p>Задаёт устройству сортировку задания копирования. Например, при печати двух копий трехстраничного оригинала сначала будут напечатаны все три страницы документа, затем печать всего документа будет выполнена еще раз.</p> <ul style="list-style-type: none"> Вкл.: Отпечатки разбиваются по наборам согласно последовательности листов оригинального документа.  <ul style="list-style-type: none"> Выкл.: Отпечатки выводятся без сортировки по наборам. 
Измен. умолч. > Масштабировать	<p>Уменьшение или увеличение размера копируемого изображения (см. «Копирование с уменьшением или увеличением» на стр. 84).</p> <p> В режиме экопечати функция уменьшения и увеличения не работает.</p>
Измен. умолч. > Плотность	Регулировка уровня яркости для улучшения читаемости копии. Этот параметр полезен, если оригинальный документ содержит тусклые или затемненные области изображения (см. «Плотность» на стр. 83).
Измен. умолч. > Тип оригинала	Повышение качества копирования путем установки типа документа в рамках текущего задания (см. «Тип оригинала» на стр. 83).

Факс



Функция факса



Некоторые меню могут не отображаться на дисплее в зависимости от параметров или моделей. Это значит, что данные функции недоступны для этого устройства (см. «Обзор меню» на стр. 29).

Чтобы изменить параметры меню:

- Выберите  (Факс) > ... (Меню) > **Функция факса** на панели управления.

Элемент	Описание
Плотность	Регулировка уровня яркости для улучшения читаемости отсканированной копии. Этот параметр полезен, если оригинальный документ содержит блеклые или темные области изображения (see «Плотность» на стр. 109).
Разрешение	Заданные по умолчанию параметры предназначены для работы с обычными текстовыми документами. При использовании оригиналов низкого качества или документов с фотографиями можно отрегулировать разрешение, чтобы повысить качество факсимильного сообщения (см. «Разрешение» на стр. 108).
Исход. размер	выбор размера изображения.
Отпр.нескольк.	Отправка факса нескольким получателям (см. «Отправка факса нескольким адресатам» на стр. 98).  Отправка цветных факсов с помощью этой функции невозможна.
Отлож. отправ.	Позволяет настроить отправку факса позднее в отсутствие пользователя (см «Отложенная передача факса» на стр. 100).  Отправка цветных факсов с помощью этой функции невозможна.



Элемент	Описание
Переслать	Пересылка отправленных факсов другому получателю. См. раздел «Пересылка отправленных факсов другому получателю» на стр. 106.  Отправка цветных факсов с помощью этой функции невозможна.
Rcv. Forward	Пересылка полученных факсов другому получателю. Эта функция может потребоваться в случае, если необходимо получить факс, находясь вне офиса. См. раздел «Пересылка полученного факса» на стр. 107.
Безопас. прием	Принятый факс сохраняется в памяти но не распечатывается. Чтобы отправить полученный документ на печать, понадобится ввести пароль. Существует возможность защиты полученных сообщений от несанкционированного доступа (см. «Режим безопасного приема» на стр. 104).
Отмена задания	Отложенное задание факса, сохраненное в памяти, можно отменить (см. «Отмена зарезервированного задания отправки факсов» на стр. 101).

Настройка параметров отправки



Некоторые меню могут не отображаться на дисплее в зависимости от параметров или моделей. Это значит, что данные функции недоступны для этого устройства (см. «Обзор меню» на стр. 29).

Чтобы изменить параметры меню:

- Нажмите   (Факс) > ... (Меню) > **Настр. факса** > **Отправка** на панели управления.

Элемент	Описание
Кол-во дозв.	Задаёт количество попыток дозвона. Если ввести значение «0», устройство не будет перезванивать.
Интервал дозв.	Задаёт временной интервал между попытками дозвона.
Префикс набора	Назначает префикс номера длиной до пяти цифр. Он будет набираться перед любым автоматическим набором номеров. Это удобно, если факс подключен к ОАТС.
Реж. испр. ош.	Отправка факсов в режиме исправления ошибок (ECM) обеспечивает нормальную передачу факса без ошибок. При этом отправка может занять больше времени.



Элемент	Описание
Подтв. факс	Устройство можно настроить таким образом, чтобы каждый раз после отправки факса выполнялась печать отчета о результатах этой операции. Если выбрать Ошибка , устройство печатает отчет только тогда, когда передача не удалась.
Скорость модема	Выберите максимальную скорость модема, если телефонная линия не поддерживает более высокую скорость.
Образ страницы	Печатает отчет об отправке с уменьшенным изображением первой переданной страницы факса.
Режим набора	Позволяет выбрать тоновый или импульсный режим набора номера. В некоторых странах этот параметр может быть недоступен.

Настройка параметров приема



Некоторые меню могут не отображаться на дисплее в зависимости от параметров или моделей. Это значит, что данные функции недоступны для этого устройства (см. «Обзор меню» на стр. 29).

Чтобы изменить параметры меню:

- Нажмите  (Факс) >  (Меню) > **Настр. факса** > **Прием** на панели управления.

Элемент	Описание
Режим приема	Позволяет выбрать заданный по умолчанию режим приема факсимильных сообщений.
Звонк. до отв.	Позволяет указать количество гудков, после которого устройство должно принять вызов.
Печ. дан.факса	Позволяет печатать номер страницы, а также дату и время получения сообщения внизу каждой страницы полученного факса.
Код начала пр.	Позволяет принять входящий факс с дополнительного телефона, подключенного к разъему ЕХТ на задней панели устройства. Если в трубке дополнительного телефона зазвучит тональный сигнал факсимильной связи, наберите код. По умолчанию установлен код *9*.
Автоуменьшение	Автоматическое уменьшение страницы входящего факса, позволяющее поместить ее на листе бумаги, загруженной в устройство.
Обрезать изоб.	Обрезает определенную часть документа в конце полученного сообщения.



Элемент	Описание
Наст. неж.факс	Блокирует прием нежелательных факсов с номеров, занесенных в память факса как «ненужные». В некоторых странах этот параметр может быть недоступен.
Режим DRPD	Позволяет использовать одну телефонную линию для ответа на звонки с нескольких номеров. Позволяет настроить устройство на распознавание условных сигналов вызова с разных номеров. В некоторых странах этот параметр может быть недоступен (см. «Прием факса в режиме DRPD» на стр. 103).

Другие настройки



Некоторые меню могут не отображаться на дисплее в зависимости от параметров или моделей. Это значит, что данные функции недоступны для этого устройства (см. «Обзор меню» на стр. 29).

Чтобы изменить параметры меню:

- Нажмите   (Факс) >  (Меню) > **Настр. факса** на панели управления.

Элемент	Описание
Измен. умолч.	Восстановление заводских параметров принтера.
Диаг.смартфакс	Функция Диаг.смартфакс оптимизирует настройки линии для отправки факса.
Пр./пер. вруч.	Если выбрать Вкл. , факсы можно отправлять и принимать, когда линия занята. Можно принять факс, подняв трубку на дополнительном телефоне и нажав кнопку Старт , либо нажатием кнопки Без снятия трубки и кнопки Старт .

Настройка системы

Настройка



Некоторые меню могут не отображаться на дисплее в зависимости от параметров или моделей. Это значит, что данные функции недоступны для этого устройства (см. «Обзор меню» на стр. 29).

Чтобы изменить параметры меню:

- Нажмите **••• (Меню) > Настр. сист. > Настройка** на панели управления.

Элемент	Описание
ИД устройства	Ввод идентификатора устройства для печати в верхней части каждой передаваемой страницы.
Номер факса	Ввод номера факса для печати в верхней части каждой передаваемой страницы.
Дата и время	Позволяет задать дату и время.
Режим часов	Позволяет выбрать формат отображения времени: 12-часовой или 24-часовой.
Язык	Выбор языка для панели управления.
Реж. по умолч.	Устанавливает статус по умолчанию.
Энергосбереж.	Позволяет задать промежуток времени, после которого принтер переходит в режим энергосбережения. Если устройство не получает никаких данных в течение длительного времени, потребление им электроэнергии автоматически уменьшается.
Соб. пробужд.	позволяет задать условие, которое будет выводить устройства из режима энергосбережения. <ul style="list-style-type: none">• Вкл.: Следующие действия выводят устройства из режима энергосбережения:<ul style="list-style-type: none">- Нажатие любой кнопки- Открытие и закрытие лотка для бумаги- Загрузка документа в автоподатчик• Выкл.: Устройство выходит из режима энергосбережения только после нажатия кнопки на панели управления.
Время ож.сист.	Устанавливает период времени, в течение которого в памяти устройства будут храниться предыдущие настройки копирования. По прошествии этого времени устройство возвращается к стандартным настройкам.

Элемент	Описание
Вр.ожид.задан.	Интервал времени, в течение которого принтер будет ожидать перед печатью последней страницы задания, которое не заканчивается командой печати страницы.
Над уров. моря	Оптимизация качества печать в зависимости от высоты над уровнем моря.
Влажность	Оптимизация качества печати в зависимости от влажности в помещении.
Автопродолж.	<p>Позволяет включить или отключить продолжение печати в случае, если принтер обнаруживает несоответствие бумаги заданным параметрам.</p> <ul style="list-style-type: none"> • Выкл.: Если обнаружено несоответствие, принтер будет ждать загрузки правильной бумаги. • Через 0 с.: Даже если обнаружено несоответствие параметров бумаги текущим настройкам, устройство продолжит печать. • Через 30 с.: При обнаружении несоответствия, появится сообщение об ошибке. После 30 секунд ожидания сообщение будет автоматически удалено, а печать продолжится.
Замена бумаги	Автоматически заменяет размер бумаги, указанный в драйвере устройства, чтобы избежать несоответствия между форматами Letter и A4. Например, если в лотке находится бумага A4, но драйвер принтера настроен на Letter, устройство будет печатать на бумаге формата A4 и наоборот.
Эконом. тонера	По сравнению с обычным режимом, этот режим увеличивает срок службы картриджа и снижает стоимость печати страницы, но качество печати ухудшается.

Настр. бумаги



Некоторые меню могут не отображаться на дисплее в зависимости от параметров или моделей. Это значит, что данные функции недоступны для этого устройства (см. «Обзор меню» на стр. 29).

Чтобы изменить параметры меню:

- Нажмите **...** (Меню) > **Настр. сист.** > **Настр. бумаги** на панели управления.

Элемент	Описание
Размер бумаги	Устанавливает размер листа A4, Letter или другой желаемый размер.
Тип бумаги	Выбирает тип и размер бумаги в лотке.
Поле	Устанавливает отступ для документа.
Подтвержд. лотка	Активирует вывод на экран сообщения с подтверждением. После того, как вы откроете и закроете лоток, появится окно с просьбой подтвердить размер и тип бумаги. Это сообщение можно отключить, если оно вам надоедает.

Звук или громкость





Некоторые меню могут не отображаться на дисплее в зависимости от параметров или моделей. Это значит, что данные функции недоступны для этого устройства (см. «Обзор меню» на стр. 29).

Чтобы изменить параметры меню:

- Нажмите **...** (Меню) > **Настр. сист.** > **Звук/громкость** на панели управления.

Элемент	Описание
Звук клавиш	включение и выключение звука при нажатии клавиш. Если для этого параметра установлено значение Вкл, каждый раз при нажатии кнопки будет звучать сигнал.
Сигнал	включение и выключение звукового сигнала оповещения. Если для этого параметра установлено значение «Вкл», при возникновении ошибки или завершении связи будет выдаваться сигнал.

Элемент	Описание
Динамик	<p>Включение или выключение громкого воспроизведения сигналов телефонной линии (тональный сигнал готовности линии или тональный сигнал факса) через динамик. Если для этого параметра установлено значение Связь, то динамик будет включен до получения ответа от удаленного устройства.</p> <p> Уровень громкости можно настроить с помощью параметра Без снятия трубки. Настраивать громкость динамика можно тогда, только когда устройство подключено к телефонной линии.</p> <ol style="list-style-type: none"> Нажмите кнопку  (факс) на панели управления. Нажмите кнопку Без снятия трубки. Дождитесь гудка из динамика. С помощью стрелок выберите требуемую громкость. Нажмите Без снятия трубки, чтобы сохранить изменения и вернуться в режим ожидания.
Звонок	регулировка громкости звонка. Для громкости звонка можно задать значения Выкл., Низкое, Среднее или Высокое.

Отчет



Некоторые меню могут не отображаться на дисплее в зависимости от параметров или моделей. Это значит, что данные функции недоступны для этого устройства (см. «Обзор меню» на стр. 29).

Чтобы изменить параметры меню:

- Нажмите **...** (**Меню**) > **Настр. сист.** > **Отчет** на панели управления.

Элемент	Описание
Конфигурация	Печать отчета об общей конфигурации устройства.
Расх. материал	Печать страницы состояния расходных материалов.
Тест. страница	Печать тестовой страницы для проверки правильности печати.
Адресная книга	В данном списке отображаются все адреса номера факсов, хранящиеся в памяти устройства.

Элемент	Описание
Подтв. факс	Печатает отчет, в котором содержатся сведения о номере факса, количестве страниц, времени, затраченном на выполнение задания, режиме и результатах передачи сообщения. Можно настроить устройство так, чтобы печать отчета автоматически выполнялась после отправки или принятия каждого факсимильного сообщения.
Факс отправлен	Печатает отчет, в котором представлена информация о недавно отправленных факсах.
Факс принят	Печатает отчет, в котором представлена информация о недавно принятых факсах.
Заплан. задания	Печатает список, в котором отображаются документы, отправка которых факсом отложена, а также время начала и тип каждой операции.
Нежелат. факс	Печатает список, в котором отображаются номера факсов, определенные как нежелательные номера.
Конфигур. сети	Печатает список, в котором отображаются сведения о сетевом подключении и конфигурации устройства.
Счетчик испол.	Печать страницы с информацией об использовании устройства. Содержит информацию о количестве отпечатанных страниц.

Обслуживание



Некоторые меню могут не отображаться на дисплее в зависимости от параметров или моделей. Это значит, что данные функции недоступны для этого устройства (см. «Обзор меню» на стр. 29).

Чтобы изменить параметры меню:

- Нажмите **...** (**Меню**) > **Настр. сист.** > **Обслуживание** на панели управления.

Элемент	Описание
Уд.сообщ.тон.	Этот параметр отображается в том случае, если в картридже не осталось тонера. Удаляет сообщение о пустом картридже.
Срок службы	Показывает оставшийся срок эксплуатации расходных материалов (см. «Контроль срока службы расходных материалов» на стр. 138).
Мастер изобр.	Позволяет настроить такие параметры цвета, как уровень контрастности, совмещение цветов, оптическая плотность и т. д. <ul style="list-style-type: none">• Выбор цвета: регулирует контрастность и цвет.<ul style="list-style-type: none">- По умолчанию: автоматическая оптимизация цвета.- Плотн. печати: ручная настройка цветового контраста тонера каждого из картриджей. Рекомендуется использовать параметр По умолчанию для обеспечения наилучшего качества цветов.
Серийный номер	Отображает серийный номер устройства. При звонке в службу поддержки или регистрации на веб-сайте HP может потребоваться указать серийный номер устройства.
Заканч. тонер	Выбирает уровень тонера, при котором будет отображаться сообщение о пустом картридже или низком уровне тонера (см. «Настройка предупреждения о низком содержании тонера» на стр. 139).

Настройка сети



Некоторые меню могут не отображаться на дисплее в зависимости от параметров или моделей. Это значит, что данные функции недоступны для этого устройства (см. «Обзор меню» на стр. 29).

- Нажмите кнопку **...** (**Меню**) > **Сеть** на панели управления.

Функция	Описание
TCP/IP (IPv4)	Позволяет выбрать нужный протокол и установить параметры сетевой среды.  В этом меню пользователь может задать множество параметров. Если вы недостаточно знакомы с процессом настройки, оставьте все значения, как есть, или обратитесь к системному администратору.
TCP/IP (IPv6)	Позволяет настроить протокол IPv6 для сетевого подключения (см. «Конфигурация IPv6» на стр. 51).
Ethernet	Настройка скорости передачи данных по сети и активного порта.
Wi-Fi	Позволяет настроить беспроводную сеть.
Сброс настроек	Восстановление сетевых настроек по умолчанию. (требуется перезагрузка).
Конфигур. сети	В данном списке отображаются сведения о сетевом подключении и конфигурации устройства.
Мастер проток.	Можно включить или отключить протоколы.

Обслуживание

В этой главе содержится информация по приобретению расходных материалов, дополнительных и сменных компонентов для вашего устройства.

- Заказ расходных материалов и дополнительных компонентов **130**
- Доступные материалы **131**
- Доступные сменные компоненты **132**
- Хранение картриджей **133**
- Перераспределение тонера **135**
- Замена картриджа **136**
- Контроль срока службы расходных материалов **138**
- Настройка предупреждения о низком содержании тонера **139**
- Чистка устройства **140**

Заказ расходных материалов и дополнительных компонентов



Набор доступных компонентов может изменяться в зависимости от страны продажи. Список доступных расходных материалов и компонентов можно получить у местного торгового представителя.

Для заказа сертифицированных компанией HP расходных материалов, дополнительных и сменных компонентов обратитесь к местному представителю HP или к розничному продавцу, у которого вы приобрели данное устройство. Кроме того, для получения информации можно посетить веб-сайт <https://store.hp.com/> и выбрать страну и регион для получения информации по техническому обслуживанию.

Доступные материалы

Когда срок службы расходных материалов заканчивается, для устройства можно заказать материалы указанных ниже типов:

Элемент	Название устройства	Номер картриджа	Номер устройства	Регион ^а
Карт. с тонером	Оригинальный картридж с черным тонером HP 105A	105A	W1105A	Только для использования в Латинской Америке.
	Оригинальный картридж с черным тонером HP 106A	106A	W1106A	Только для использования в Европе, России, СНГ, Африке и на Ближнем Востоке
	Оригинальный картридж с черным тонером HP 107A	107A	W1107A	Только для использования в странах Азиатско-Тихоокеанского региона (кроме Китая и Индии)
	Оригинальный картридж с черным тонером HP 110A	110A	W1110A	Только для использования в Китае
W1112A			Только для использования в Индии	

а. Новые картриджи и другие расходные материалы следует приобретать в той же стране, где приобреталось устройство. В противном случае картриджи и расходные материалы могут быть несовместимыми с данным устройством, поскольку конфигурация картриджа и расходных материалов отличается для разных стран.



Срок службы картриджа зависит от установленных параметров, площади печатаемого изображения и режима обработки заданий.



HP не рекомендует использовать неоригинальные HP, включая повторно заправленные или восстановленные картриджи с тонером. Компания HP не гарантирует качество печати при использовании картриджей стороннего производителя. Гарантия на устройство не распространяется на работы по ремонту и обслуживанию, вызванные использованием неоригинальных картриджей HP.

Доступные сменные компоненты

Во избежание проблем с качеством печати и проблем при подаче бумаги, возникающих из-за износа деталей, а также с целью сохранения устройства в исправном состоянии необходимо через определенные промежутки времени заменять сменные компоненты. Чаще всего сменными компонентами выступают ролики, ленты и блоки. Однако, в зависимости от модели период между заменами и сами компоненты могут отличаться. Настоятельно рекомендуется поручить замену компонентов уполномоченному поставщику услуг, дилеру или организации, у которых было приобретено устройство. По вопросу приобретения сменных компонентов обращайтесь в магазин, в котором было приобретено устройство. Программа «Состояние принтера» уведомляет о периодах между заменами сменных компонентов. Или в пользовательском интерфейсе, если в вашем устройстве имеется дисплей. Период между заменами зависит от используемой операционной системы, характеристик компьютера и программных приложений, способа подключения, типа и размера бумаги, а также сложности задания.

Хранение картриджей

Картридж содержит компоненты, чувствительные к воздействию света, температуры и влажности. Для обеспечения оптимальной производительности, наивысшего качества печати и долгого срока службы картриджа HP компания HP рекомендует пользователям выполнять следующие инструкции.

Храните картриджи с тонером в тех же условиях, в которых будет использоваться принтер. Это должно быть помещение с контролируемой температурой и уровнем влажности. До установки картридж должен находиться в оригинальной закрытой упаковке. Если оригинальная упаковка отсутствует, накройте верхнее отверстие картриджа листом бумаги и храните его в темном месте.

Хранение неиспользуемого картриджа в открытой упаковке значительно сокращает его срок службы и хранения. Не храните его на полу. При извлечении картриджа из принтера храните его так, как указано ниже.

- Внутри защитного пакета из оригинальной упаковки.
- Храните его в горизонтальном положении (не на боку); вверх должна быть направлена та же сторона, что и при установке в устройстве.
- Не храните расходные материалы в следующих условиях:
 - при температуре выше 40 °C.
 - Влажность менее 20 % и более 80 %.
 - в помещении, подверженном резким перепадам влажности и температуры.
 - при воздействии прямого солнечного или комнатного света.
 - в пыльных помещениях.
 - в автомобиле в течение длительного времени.
 - в помещениях с источниками агрессивных газов.
 - в помещениях с соленым воздухом.

Инструкция по использованию

- Не прикасайтесь к поверхности фотобарабана картриджа.
- Не подвергайте его вибрации или ударам.
- Не поворачивайте барабан вручную, особенно в направлении, противоположном вращению, — это может привести к внутреннему повреждению картриджа и просыпанию тонера.

Работа с картриджем

Компания HP не рекомендует и не одобряет использование в принтере не оригинальных картриджей HP, включая универсальные и картриджи магазинных марок, повторно заправленные или восстановленные картриджи.



В случае, если использование картриджей стороннего производителя, повторно заправленных или отремонтированных картриджей послужило причиной поломки устройства, компания HP не предоставляет ремонт и обслуживание по гарантии.

Предположительный срок службы картриджа

Предположительный срок службы картриджа (ресурс картриджа) зависит от количества тонера, необходимого для выполнения заданий печати. Фактическое количество напечатанных страниц может быть разным и зависит от плотности печати, условий эксплуатации, площади изображений, интервалов печати, а также типа и размера материала для печати. Например, при печати большого количества графических изображений, расход тонера увеличится, и замена картриджа будет производиться чаще.

Перераспределение тонера

Качество печати можно временно улучшить, перераспределив оставшийся в картридже тонер. Иногда блеклая печать или белые полосы остаются и после перераспределения тонера.



В зависимости от модели и комплектации внешний вид конкретного устройства может отличаться от иллюстраций в данном руководстве пользователя. Проверьте модель устройства (см. «Вид спереди» на стр. 19).



- Во избежание выхода картриджа из строя не рекомендуется держать его на свету дольше нескольких минут. При необходимости накройте его бумагой.
- Не прикасайтесь к части картриджа, окрашенной в зеленый цвет. Для этого держите его за ручку.
- Если тонер попал на одежду, стряхните его сухой тряпкой и выстирайте одежду в холодной воде. Под воздействием горячей воды тонер въедается в ткань.
- Когда вы открываете сканер, удерживайте одновременно автоподатчик документов и сканер.

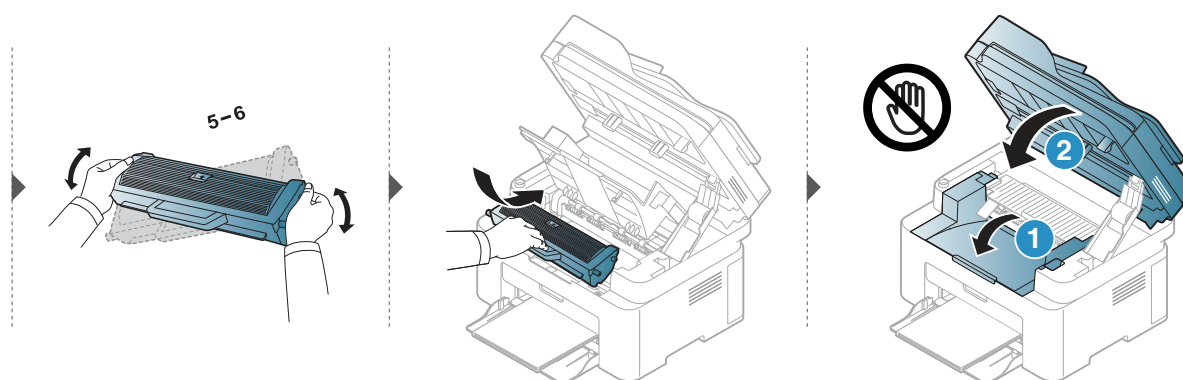
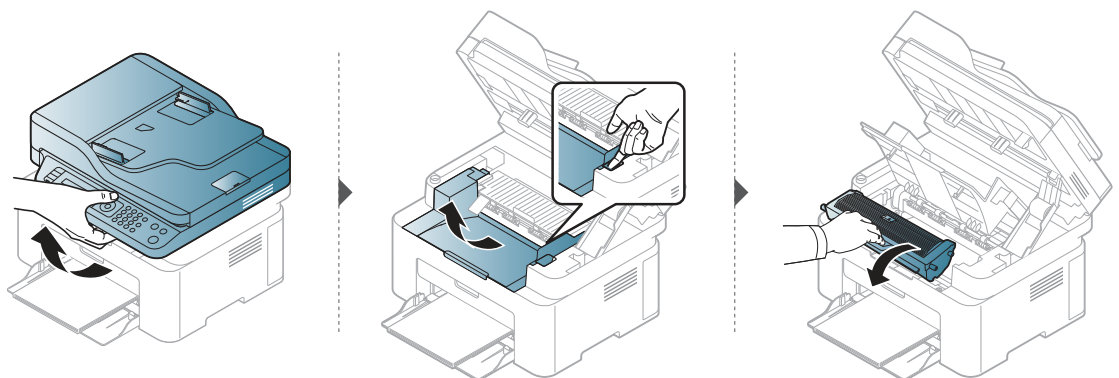

Замена картриджа

Когда картридж с тонером требуется заменить, проверьте тип картриджа для устройства (см. «Доступные материалы» на стр. 131).



- Для того чтобы улучшить начальное качество печати, аккуратно встряхните картридж.
 - В зависимости от модели и комплектации внешний вид конкретного устройства может отличаться от иллюстраций в данном руководстве пользователя. Проверьте модель устройства (см. «Вид спереди» на стр. 19).
-



- Во избежание выхода картриджа из строя не рекомендуется держать его на свету дольше нескольких минут. При необходимости накройте его бумагой.
- Не прикасайтесь к части картриджа, окрашенной в зеленый цвет. Для этого держите его за ручку.
- Не вскрывайте упаковку картриджа ножом, ножницами или другими острыми предметами, Они могут повредить барабан.
- Если тонер попал на одежду, стряхните его сухой тряпкой и выстирайте одежду в холодной воде. Под воздействием горячей воды тонер въедается в ткань.
- Когда вы открываете блок сканирования, удерживайте одновременно автоподатчик документов и сканер.

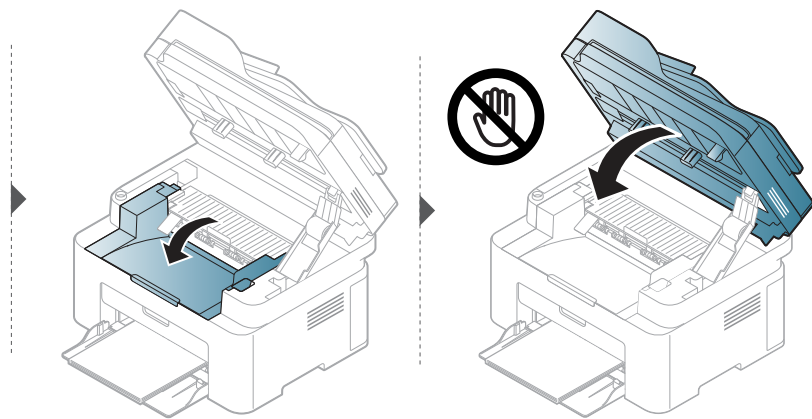
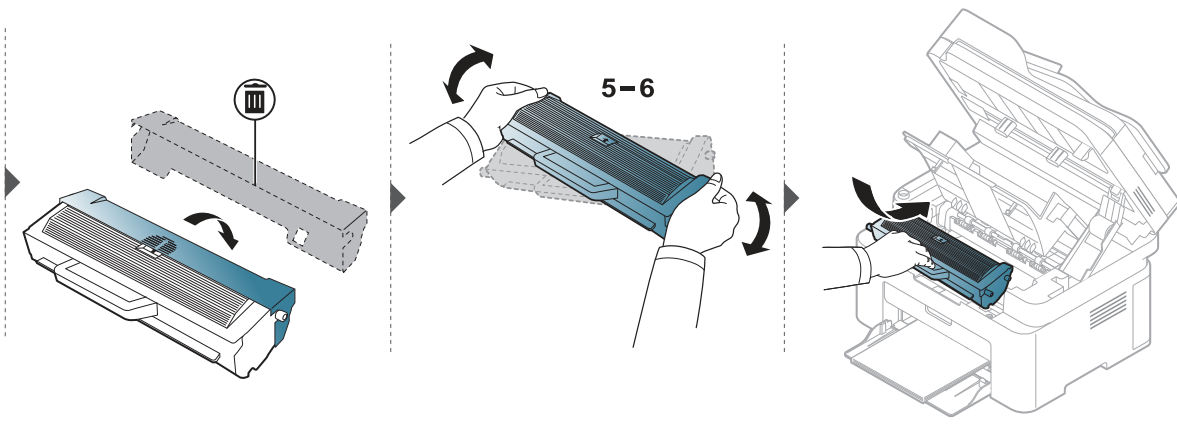
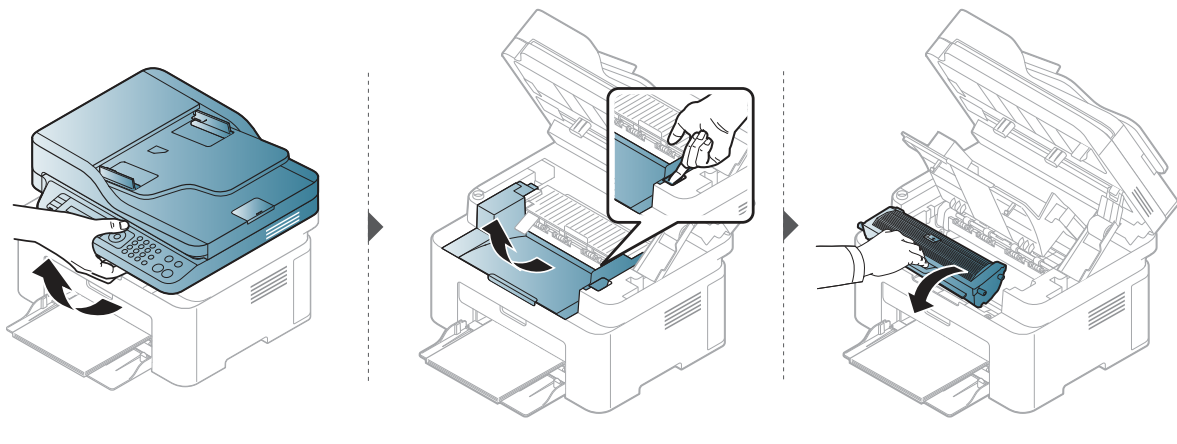

Контроль срока службы расходных материалов

При частом замятии бумаги или проблемах печати проверьте количество страниц, распечатанных или отсканированных устройством. При необходимости замените соответствующие компоненты.

- 1 Выберите **...** (Меню) > **Настр. сист.** > **Отчет** на панели управления.
- 2 Выберите желаемый параметр и нажмите **ОК**.
 - **Всего**: отображение общего количества напечатанных страниц.
 - **Скан.с автоп.**: отображение количества страниц, распечатанных при помощи автоподатчика.
 - **На стекле**: отображение количества страниц, отсканированных при помощи стекла экспонирования.
 - **Расх. материал**: распечатка страницы состояния расходных материалов.
- 3 Нажмите  (Отмена) для возврата в режим готовности.

Настройка предупреждения о низком содержании тонера

Если тонер в картридже заканчивается, появляется сообщение или загорится индикатор, указывающие на необходимость замены картриджа. Можно включить или отключить отображение этого сообщения или включения индикатора.



- Доступ к меню в разных моделях может осуществляться по-разному (см. «Доступ в меню» на стр. 29).
- В некоторых моделях для перехода к меню нижнего уровня может потребоваться нажать кнопку **ОК**.

-
- 1 Выберите **••• (Меню) > Настр. сист. > Обслуживание > Заканч. тонер** на панели управления.
 - 2 Выберите нужный вариант.
 - 3 Нажмите кнопку **ОК**, чтобы сохранить изменения.

Чистка устройства

При возникновении проблем с качеством печати или при использовании устройства в запыленном помещении необходимо регулярно чистить его. Это позволит поддерживать наилучшие условия печати и продлить срок эксплуатации устройства.



- Чистка корпуса устройства с помощью средств, содержащих большое количество спирта, растворителя или другого сильнодействующего вещества, может привести к потере цвета или деформации корпуса.
- Если устройство или находящиеся рядом предметы загрязнены тонером, рекомендуется использовать для очистки влажную тканевую салфетку. При использовании пылесоса тонер попадает в воздух. Его вдыхание вредно для здоровья.

Очистка экрана дисплея или устройства снаружи

Для чистки корпуса устройства или экрана дисплея используйте мягкую ткань без ворса. Ткань можно немного смочить водой, избегая при этом попадания капель на устройство или внутрь него.

Внутренняя чистка

Во время печати внутри устройства могут накапливаться обрывки бумаги, частицы тонера и пыли. Постепенно это может привести к снижению качества печати, например, появлению пятен тонера и его смазыванию. Очистка внутренних частей устройства поможет устранить эту проблему или снизить степень ее проявления.



- Во избежание выхода картриджа из строя не рекомендуется держать его на свету дольше нескольких минут. При необходимости накройте его бумагой.
- Не прикасайтесь к части картриджа, окрашенной в зеленый цвет. Для этого держите его за ручку.
- Во время чистки внутренних частей устройства используйте сухую неворсистую тряпку и старайтесь не повредить ролик переноса изображения и другие внутренние детали. Не используйте растворители, такие как бензин или разбавитель. Это может вызвать проблемы при печати и привести к повреждению устройства.



- Для чистки устройства используйте мягкую ткань без ворса.
 - Выключите устройство и отсоедините шнур питания от розетки. Подождите, пока устройство остынет. Если у вашего устройства есть выключатель питания, обесточьте устройство посредством этого выключателя прежде, чем приступить к чистке.
 - В зависимости от модели и комплектации внешний вид конкретного устройства может отличаться от иллюстраций в данном руководстве пользователя. Проверьте модель устройства (см. «Вид спереди» на стр. 19).
 - Когда вы открываете сканер, удерживайте одновременно автоподатчик документов и сканер.
-

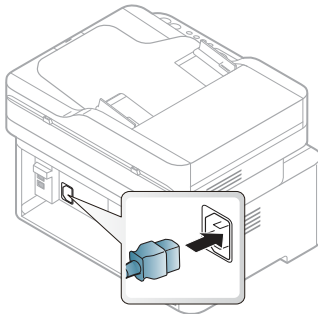
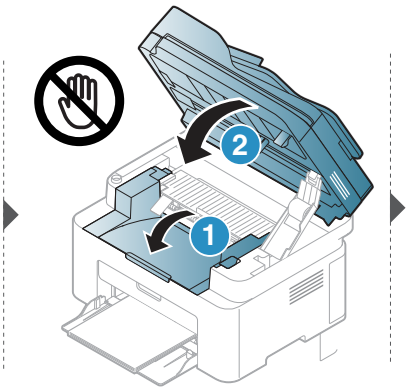
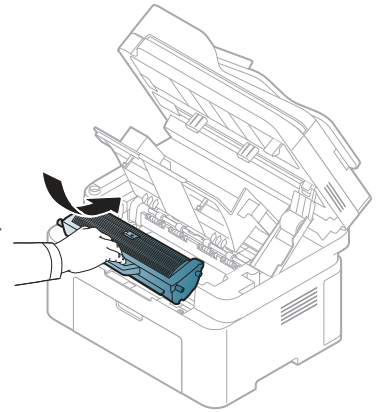
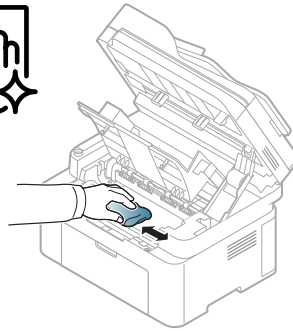
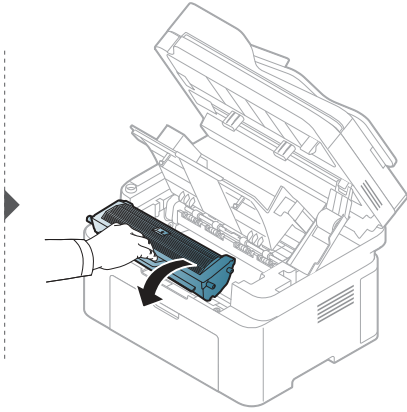
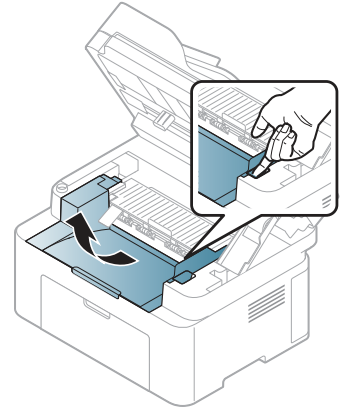
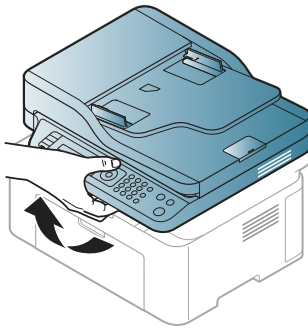
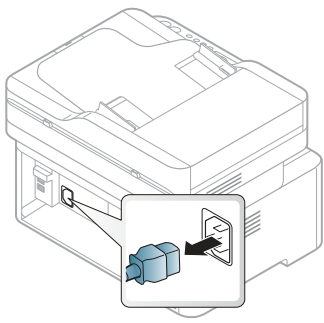

Очистка ролика подачи



- Выключите устройство и отсоедините шнур питания от розетки. Подождите, пока устройство остынет. Если у вашего устройства есть выключатель питания, обесточьте устройство посредством этого выключателя прежде, чем приступить к чистке.
- В зависимости от модели и комплектации внешний вид конкретного устройства может отличаться от иллюстраций в данном руководстве пользователя. Проверьте модель устройства (см. «Вид спереди» на стр. 19).

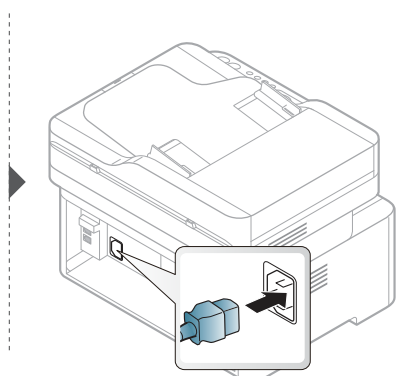
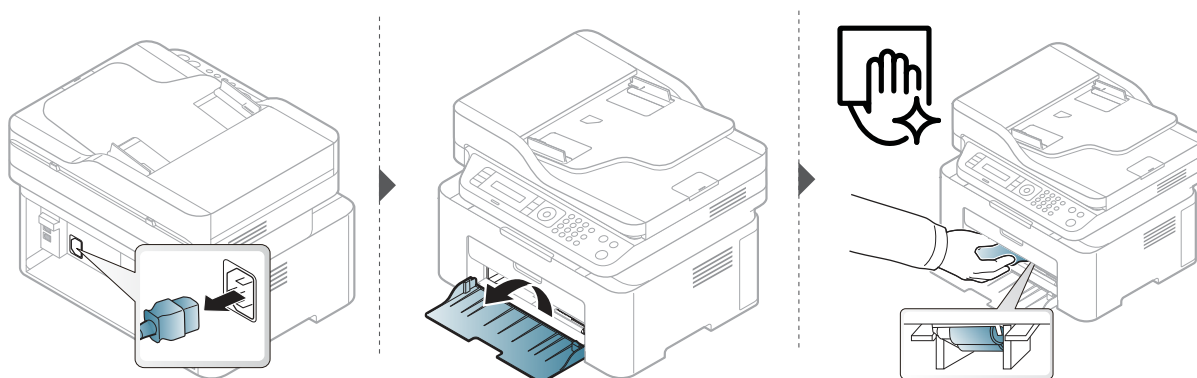

Чистка сканера

Содержание сканера в чистоте способствует получению высококачественных копий. Сканер рекомендуется чистить каждый день перед началом работы. При необходимости очистку можно повторять в течение дня.



- Выключите устройство и отсоедините шнур питания от розетки. Подождите, пока устройство остынет. Если у вашего устройства есть выключатель питания, обесточьте устройство посредством этого выключателя прежде, чем приступать к чистке.
- В зависимости от модели и комплектации внешний вид конкретного устройства может отличаться от иллюстраций в данном руководстве пользователя. Проверьте модель устройства (см. «Вид спереди» на стр. 19).

- 1 Слегка смочите водой мягкую ткань без ворса или бумажную салфетку.
- 2 Поднимите и откройте крышку сканера.
- 3 Удалите загрязнения с поверхности стекла экспонирования и вытрите его насухо.

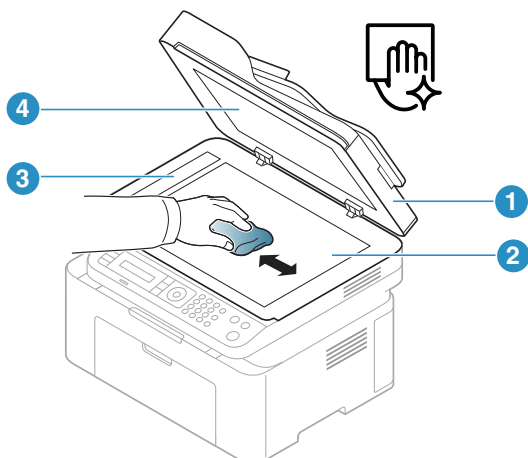

1. Крышка сканера
2. Стекло экспонирования
3. Стекло экспонирования автоподатчика
4. Белая пластина

- 4 Закройте крышку сканера.

Устранение неисправностей

В этой главе изложены рекомендации по устранению ошибок в работе устройства.



В этой главе изложены рекомендации по устранению ошибок в работе устройства. Если на устройстве имеется дисплей, то перед решением проблемы прочтите сообщение на дисплее.

- Рекомендации по предотвращению замятия бумаги 146
- Устранение замятия документа 147
- Удаление замятой бумаги 150
- Описание индикаторов 153
- Сообщение «Low Toner» или «Very Low Toner» отображается в отчете о расходных материалах **155**
- Сведения о сообщениях на дисплее 156
- Проблемы при подаче бумаги 160
- Неполадки кабеля или источника питания 161
- Устранение других неполадок 162
- Устранение неполадок в беспроводной сети 177

Рекомендации по предотвращению замятия бумаги

В большинстве случаев замятия бумаги можно избежать, если использовать бумагу рекомендованного типа. Чтобы избежать замятия бумаги, соблюдайте следующие рекомендации:

- Правильно установите ограничители бумаги (см. «Обзор лотка» на стр. 38).
- Не вынимайте бумагу из лотка во время печати.
- Согните, разверните веером и выпрямите пачку бумаги перед загрузкой.
- Не используйте мятую, сырую или сильно скрученную бумагу.
- Не загружайте одновременно бумагу различных типов.
- Используйте только рекомендованные материалы для печати (см. «Характеристики материала для печати» на стр. 182).

Устранение замятия документа

Если при прохождении оригинала через автоподатчик возникает замятие, на экран выводится предупреждающее сообщение.



Извлекайте замятый документ медленно и осторожно, в противном случае он может порваться.



Для предотвращения замятия документов, напечатанных на толстой или тонкой бумаге, а также бумаге смешанного типа, копируйте и сканируйте такие оригиналы со стекла экспонирования.

Замятие оригинала в передней части сканера



- В зависимости от модели и комплектации внешний вид конкретного устройства может отличаться от иллюстраций в данном руководстве пользователя. Проверьте модель устройства (см. «Вид спереди» на стр. 19).
- Варианты устранения неисправностей могут различаться в зависимости от модели (см. «Различные функции» на стр. 9).

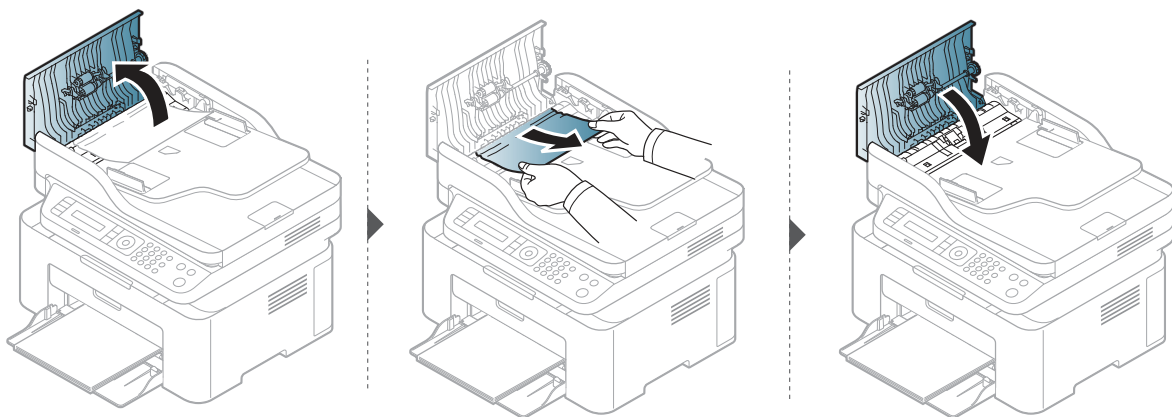

Замятие оригинала внутри сканера



- В зависимости от модели и комплектации внешний вид конкретного устройства может отличаться от иллюстраций в данном руководстве пользователя. Проверьте модель устройства (см. «Вид спереди» на стр. 19).
- Варианты устранения неисправностей могут различаться в зависимости от модели (см. «Различные функции» на стр. 9).

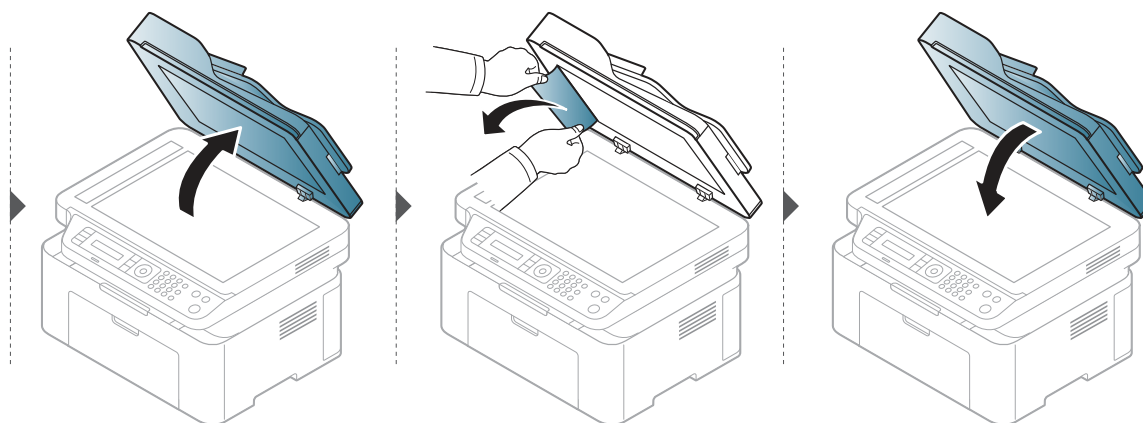

Замятие оригинала на выходе из сканера.



- В зависимости от модели и комплектации внешний вид конкретного устройства может отличаться от иллюстраций в данном руководстве пользователя. Проверьте модель устройства (см. «Вид спереди» на стр. 19).
 - Варианты устранения неисправностей могут различаться в зависимости от модели (см. «Вид спереди» на стр. 19).
-

1 Извлеките из автоподатчика оставшуюся бумагу.

2 Осторожно извлеките из автоподатчика замятую бумагу.

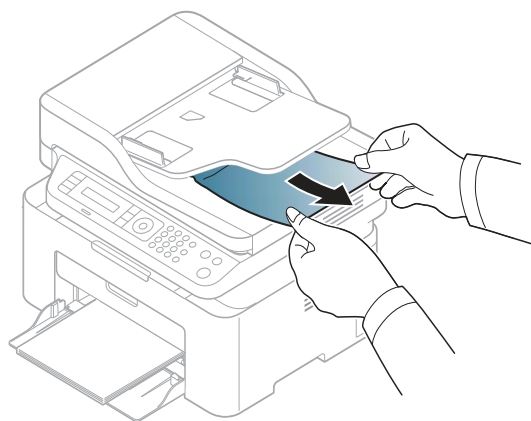

Удаление замятой бумаги



Во избежание разрыва бумаги вытягивайте ее осторожно и медленно.

В лотке



В зависимости от модели и комплектации внешний вид конкретного устройства может отличаться от иллюстраций в данном руководстве пользователя. Проверьте модель устройства (см. «Вид спереди» на стр. 19).

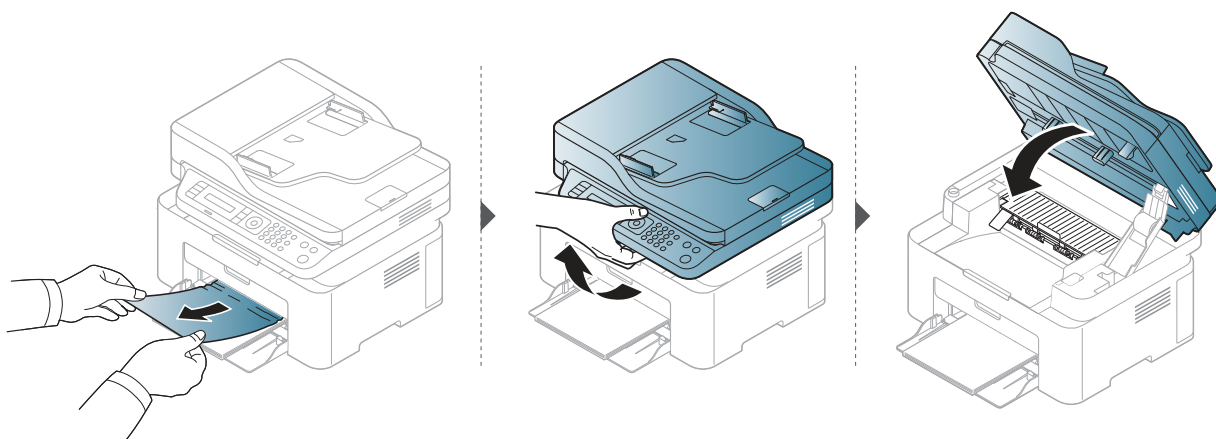

Замятие внутри устройства



- При работе область термофиксатора сильно нагревается. При извлечении бумаги из устройства соблюдайте осторожность.
- В зависимости от модели и комплектации внешний вид конкретного устройства может отличаться от иллюстраций в данном руководстве пользователя. Проверьте модель устройства (см. «Вид спереди» на стр. 19).

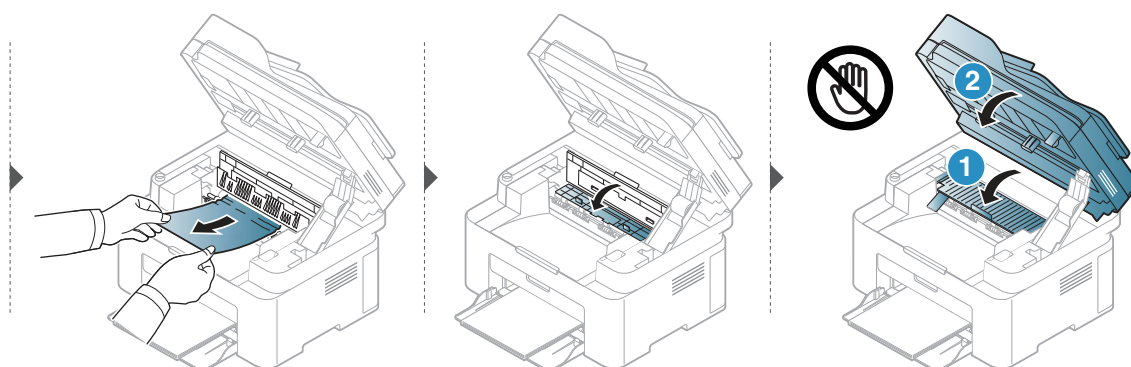
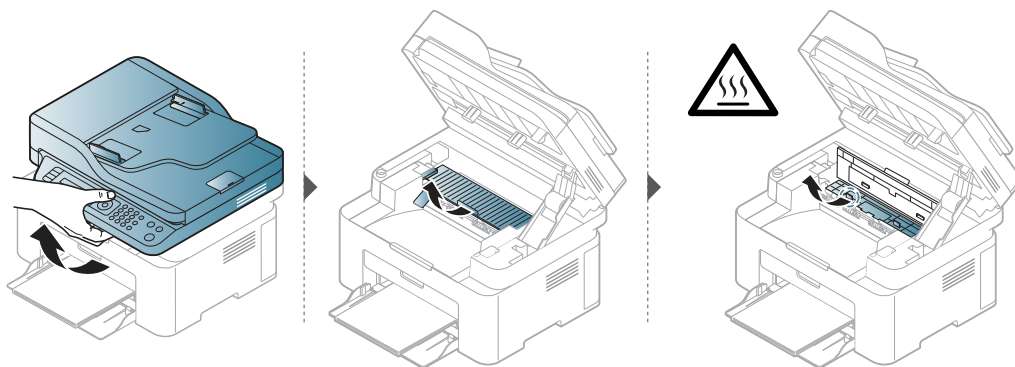

Если бумага в этой области не обнаружена, переходите к следующему шагу.

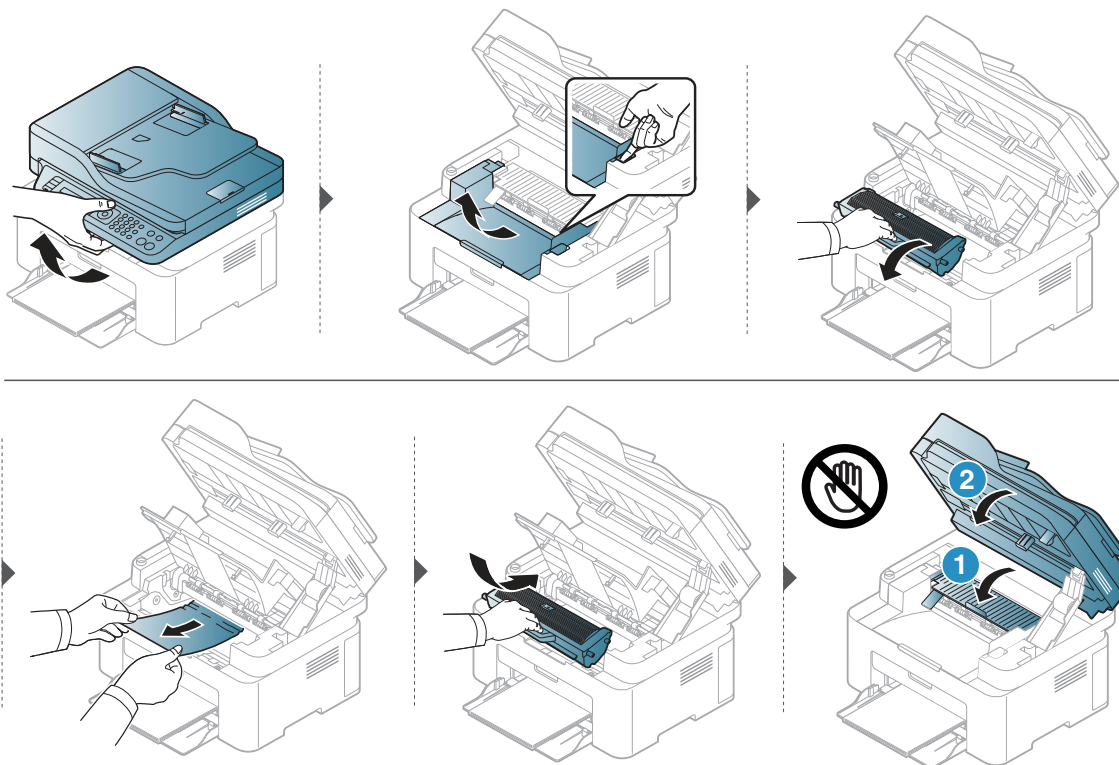

Описание индикаторов

Цвет индикатора показывает текущее состояние устройства.



- Некоторые индикаторы могут различаться в зависимости от модели и региона (см. «Обзор панели управления» на стр. 22).
- Для устранения неисправности прочтите сообщение об ошибке и указания соответствующего раздела главы «Устранение неисправностей» (см. «Сведения о сообщениях на дисплее» на стр. 156).
- Если неисправность не устранена, обратитесь в службу технической поддержки.



Индикатор состояния

Индикатор	Состояние	Описание	
 Состояние	Выкл	Устройство выключено.	
	Зеленый	Вкл	Устройство включено и готово к использованию.
		Мигает	Мигание означает, что устройство выполняет печать или прием данных.
	Оранжевый	Вкл	Работа устройства остановлена из-за серьезной ошибки.
		Мигает	<ul style="list-style-type: none">• Произошла несущественная ошибка, и устройство ожидает ее сброса. Прочтите сообщение на дисплее. После сброса ошибки устройство продолжит выполнение операции.• В картридже осталось небольшое количество тонера. Предположительный срок службы картриджа^а истекает. Приготовьте новый картридж для замены. Качество печати можно временно улучшить путем перераспределения тонера (см. «Перераспределение тонера» на стр. 135).^б• Открыта крышка. Закройте крышку.• При получении или печати данных в лотке отсутствует бумага. Загрузите бумагу в лоток• Произошло замятие бумаги (см. «Удаление замятой бумаги» на стр. 150).

а. Расчетный срок службы картриджа определяется средним количеством отпечатков согласно стандарту ISO/IEC 19752. Фактический ресурс, исчисляемый в страницах, зависит от условий эксплуатации, площади изображений, интервала печати, типа и размера материалов для печати. Даже если индикатор загорается оранжевым и принтер прекращает печать, в картридже может оставаться некоторое количество тонера.

б. Некоторые индикаторы могут различаться в зависимости от модели и региона (см. «Обзор панели управления» на стр. 22).

Индикатор Беспроводное подключение/Питание

Состояние		Описание	
 (Индикатор беспроводного подключения)	Синий	Выкл	<ul style="list-style-type: none"> Беспроводная функция не активирована. Устройство находится в спящем режиме.
		Вкл	Идет подключение устройства к беспроводной сети (см. «Настройка беспроводной сети» на стр. 53).
		Мигает	<ul style="list-style-type: none"> Беспроводная функция активирована, но устройство не подключено к беспроводной сети. Идет подключение устройства к беспроводной сети.
 Питание)	Белый	Вкл	Устройство находится в режиме готовности.
		Мигает	Устройство находится в режиме энергосбережения.

Сообщение «Low Toner» или «Very Low Toner» отображается в отчете о расходных материалах

Low Toner: Когда тонер заканчивается, принтер сообщает об этом. Остаточный ресурс работы картриджа может отличаться. Позаботьтесь о приобретении сменного картриджа для его установки, когда качество печати станет неприемлемым. Прямо сейчас картридж заменять не требуется.

Продолжайте печать с использованием имеющегося картриджа до тех пор, пока перераспределение тонера позволяет обеспечить приемлемое качество печати. Чтобы перераспределить тонер, извлеките картридж с тонером из принтера и осторожно встряхните его из стороны в сторону по горизонтали. Иллюстрацию см. в инструкции по замене картриджа. Вставьте картридж с тонером обратно в принтер и закройте крышку.

Very Low Toner: Когда уровень тонера крайне низкий, принтер сообщает об этом. Остаточный ресурс работы картриджа может отличаться. Позаботьтесь о приобретении сменного картриджа для его установки, когда качество печати станет неприемлемым. Прямо сейчас картридж заменять не требуется. Замените картридж после того, когда качество печати станет неприемлемым.

Когда картридж с тонером HP доходит до состояния **«Очень низкий уровень тонера»**, гарантия HP Premium Protection Warranty для этого картриджа с тонером завершает свое действие.

Для распечатки отчета о расходных материалах:

- 1 Выберите **••• (Меню) > Настр. сист. > Отчет > Расх. материална** панели управления.
- 2 Нажмите **ОК**.
Устройство начинает печать.

Сведения о сообщениях на дисплее

Сообщения на дисплее панели управления содержат информацию о состоянии устройства и ошибках печати. В таблице ниже приведены объяснения этих сообщений и сведения о способах устранения неполадок.



- Если сообщение отсутствует в таблице, выключите и вновь включите питание устройства и повторите попытку выполнить печать. Если неисправность не устранена, обратитесь в службу технической поддержки.
- Обращаясь в службу технической поддержки, сообщите специалисту текст сообщения об ошибке.
- В зависимости от модели и комплектации некоторые сообщения могут не появляться.
- [номер ошибки] обозначает номер ошибки.

Сообщения, связанные с замятием

Сообщение	Значение	Рекомендуемые действия
Зам. документа. Устраните замятие	Произошло замятие документа в автоподатчике.	Устраните замятие бумаги (см. «Устранение замятия документа» на стр. 147).
Замятие в лотке	В лотке нет бумаги.	Устраните замятие бумаги (см. «В лотке» на стр. 150).
Зам. в ниж. части внутри устр.	Замятие бумаги внутри принтера.	Устраните замятие бумаги (см. «Замятие внутри устройства» на стр. 151).

Сообщения, относящиеся к тонеру

Сообщение	Значение	Рекомендуемые действия
Установите карт. с тонером	Картридж с тонером не установлен.	Установите картридж.
термофиксатор а: #C2-1711 Cartridge Prob.	Картридж с тонером не установлен.	Установите картридж.
термофиксатор а: #C2-1712 Cartridge Prob.	Контроль картриджа с тонером невозможен.	Выключите и включите питания. Если проблема не устраняется, обратитесь в службу технической поддержки.
Несовместимый картридж с тонером	Установленный картридж не предназначен для данного устройства.	Установите оригинальный картридж с тонером производства HP, предназначенный для данного устройства.
Низкий уровень тонера	В указанном картридже осталось небольшое количество тонера. Предположительный срок службы картриджа ^а истекает.	Необходимо подготовить новый картридж для замены. Качество печати можно временно улучшить путем перераспределения тонера (см. «Перераспределение тонера» на стр. 135).

Сообщение	Значение	Рекомендуемые действия
<p>Очень низкий уровень тонера</p>	<p>Приблизительный срок службы указанного картриджа с тонером почти истек ^а.</p>	<ul style="list-style-type: none"> • Выберите Остановить или Продолжить, как показано на панели управления. При выборе Стоп печать прекращается. Дальнейшая печать невозможна без замены картриджа. При выборе Продолжить печать не будет остановлена, но ее качество не гарантируется. • Для обеспечения наилучшего качества печати замените картридж на новый при появлении этого сообщения. Дальнейшее использование картриджа может привести к ухудшению качества печати (см. «Замена картриджа» на стр. 136). <p> HP не рекомендует использовать неоригинальные HP, включая повторно заправленные или восстановленные картриджи с тонером. Компания HP не гарантирует качество печати при использовании картриджей стороннего производителя. Гарантия на устройство не распространяется на работы по ремонту и обслуживанию, вызванные использованием неоригинальных картриджей HP.</p>
	<p>Приблизительный срок службы указанного картриджа с тонером истек ^а. Устройство может прекратить работу.</p>	<p>Замените картридж с тонером (см. «Замена картриджа» на стр. 136).</p>

а. Предположительный срок службы картриджа определяется средним количеством отпечатков и соответствует стандарту ISO/IEC 19752 (см. «Доступные материалы» на стр. 131). Количество страниц зависит от условий эксплуатации, площади изображений, интервала печати, типа и размера материала для печати. Даже когда появляется сообщение о необходимости заменить картридж, в нем может оставаться некоторое количество тонера.

Сообщения, относящиеся лотку

Сообщение	Значение	Рекомендуемые действия
нет бумаги в лотке	В лотке нет бумаги.	Загрузите бумагу в лоток (см. «Загрузка бумаги в лоток» на стр. 39).
Лоток 1 в лотке 1	Размер бумаги, указанный в настройках принтера, не соответствует размеру загружаемой бумаги.	Загрузите правильную бумагу в лоток.

Сообщения, относящиеся к сети

Сообщение	Значение	Рекомендуемые действия
Ошибка подкл. Конфликт IP-адресов	Установленный IP-адрес используется другим устройством в сети.	Проверьте IP-адрес и сбросьте его, если необходимо (см. «Печать отчета о конфигурации сети» на стр. 50).
#S6-3210	Беспроводной модуль не установлен.	Перезапустите его.

Прочие сообщения

Сообщение	Значение	Рекомендуемые действия
Крышка открыта Закройте крышку	Крышка закрыта неплотно.	Закройте крышку до щелчка.
Дверца сканера открыта.	Крышка автоподатчика закрыта неплотно.	
Ош.[номер ошибки] Выкл.и вкл.прин.	Устройство неуправляемо.	Выключите и включите устройство, а затем повторите попытку печати. Если проблема не устраняется, обратитесь в службу технической поддержки.
Ош.[номер ошибки] Обр.за поддерж.		
Сканер заблокирован	Сканер заблокирован.	Выключите и включите питания. Если проблема не устраняется, обратитесь в службу технической поддержки.

Проблемы при подаче бумаги

Ситуация	Рекомендуемые действия
Произошло замятие бумаги во время печати.	Устраните замятие.
Листы бумаги слипаются.	<ul style="list-style-type: none">• Проверьте максимальную вместимость лотка.• Используйте только бумагу рекомендованного типа.• Извлеките бумагу из лотка, согните ее или расправьте веером.• Бумага может слипаться при повышенной влажности.
Не подаются несколько листов бумаги.	Возможно, в лоток загружена бумага разных типов. Загружайте бумагу только одного типа, размера и одинаковой плотности.
Бумага не подается в устройство.	<ul style="list-style-type: none">• Устраните помехи внутри устройства.• Бумага загружена неправильно. Извлеките бумагу из лотка и загрузите ее правильно.• В лотке слишком много бумаги. Извлеките из лотка излишки бумаги.• Бумага слишком толстая. Используйте только бумагу, соответствующую требованиям для данного устройства.
Постоянно происходит замятие бумаги.	<ul style="list-style-type: none">• В лотке слишком много бумаги. Извлеките из лотка излишки бумаги.• Используется бумага неподходящего типа. Используйте только бумагу, соответствующую требованиям для данного устройства.• Внутри устройства скопились обрывки бумаги. Откройте переднюю крышку и удалите остатки бумаги.

Неполадки кабеля или источника питания

Выключите и включите питания. Если проблема не устраняется, обратитесь в службу технической поддержки.

Ситуация	Рекомендуемые действия
На устройство не подается питание, или неправильно подключен соединительный кабель между компьютером и устройством.	<ol style="list-style-type: none">1. Сначала подключите устройство к сети питания.2. Проверьте USB- или сетевой кабель на задней панели устройства.3. Отключите USB- или сетевой кабель на задней панели устройства, а затем снова подключите его.

Устранение других неполадок

Неполадки при печати

Ситуация	Возможная причина	Рекомендуемые действия
Устройство не печатает.	На устройство не подается питание.	Сначала подключите устройство к сети питания. Если устройство снабжено кнопкой  (Питание) на панели управления, нажмите на нее.
	Устройство не является устройством по умолчанию.	Выберите данное устройство устройством по умолчанию в ОС Windows.
	Проверьте наличие указанных ниже ошибок.	
	<ul style="list-style-type: none">• Не закрыта боковая крышка. Закройте крышку.• Произошло замятие бумаги. Устраните замятие бумаги (см. «Удаление замятой бумаги» на стр. 150).• Не загружена бумага. Загрузите бумагу (см. «Загрузка бумаги в лоток» на стр. 39).• Не установлен картридж с тонером. Установите картридж (см. «Замена картриджа» на стр. 136).• Убедитесь что с картриджа сняты защитный кожух и упаковочная бумага (см. «Замена картриджа» на стр. 136).	
	При возникновении системных ошибок во время печати обратитесь к представителю службы технической поддержки.	
	Неправильно подключен соединительный кабель между компьютером и устройством.	Отключите кабель устройства и подключите его еще раз (см. «Вид сзади» на стр. 21).
	Соединительный кабель между компьютером и устройством неисправен.	Если возможно, подключите кабель к заведомо исправному компьютеру и напечатайте документ. Кроме того, можно попробовать подключить кабель от другого устройства.
Указан неправильный порт.	Проверьте настройки принтера в операционной системе Windows и убедитесь, что задание печати отправляется на правильный порт. Если у компьютера несколько портов, убедитесь, что устройство подключено к нужному порту.	



Ситуация	Возможная причина	Рекомендуемые действия
Устройство не печатает.	Неправильно настроены параметры устройства.	Проверьте окно Настройка печати и убедитесь, что все параметры печати установлены правильно.
	Драйвер принтера установлен неправильно.	Переустановите драйвер устройства.
	Произошел сбой в работе устройства.	Просмотрите сообщения на дисплее панели управления, чтобы выяснить, не произошла ли системная ошибка. Обратитесь в службу технической поддержки.
	Размер документа слишком велик, и на диске компьютера недостаточно свободного места, чтобы разместить задание печати.	Освободите место на диске и повторно отправьте документ на печать.
	Выходной лоток заполнен.	Как только из выходного лотка будет извлечена бумага, устройство возобновит печать.
Устройство подает материалы для печати не из указанного источника бумаги.	Возможно, в окне Настройка печати неверно указаны параметры бумаги.	В большинстве приложений выбрать источник бумаги можно на вкладке Бумага окна Настройка печати (см. «Доступ к настройкам печати» на стр. 70). Правильно укажите источник бумаги; См. справку драйвера принтера (см. «Использование справки» на стр. 72).
Печать выполняется слишком медленно.	Задание печати слишком сложное.	Упростите страницу или измените параметры качества печати.

Ситуация	Возможная причина	Рекомендуемые действия
Половина страницы пуста.	Неправильно выбрана ориентация страницы.	Измените ориентацию страницы в используемом приложении (см. «Доступ к настройкам печати» на стр. 70). См. справку драйвера принтера (см. «Использование справки» на стр. 72).
	Фактический размер бумаги не соответствует выбранным настройкам.	Проверьте, что размер бумаги, указанный в настройках драйвера принтера, соответствует размеру бумаги, загруженной в лоток, и размеру бумаги, указанному в параметрах печати используемого приложения (см. «Доступ к настройкам печати» на стр. 70).
На печать выводится неправильный, искаженный или неполный текст.	Кабель устройства подключен неправильно или неисправен.	Отключите и снова подключите кабель устройства. Проверьте качество печати, повторно отправив на печать документ, который ранее печатался успешно. Подключите кабель и устройство к другому, рабочему компьютеру и попробуйте вывести задание на печать. Попробуйте подключить новый кабель.
	Выбран неправильный драйвер принтера.	В меню выбора принтера приложения проверьте, выбрано ли нужное устройство.
	Сбой приложения.	Отправьте задание на печать из другого приложения.
	Сбой операционной системы.	Завершите работу Windows и перезагрузите компьютер. Выключите и снова включите устройство.
Страницы выходят из устройства пустыми.	Неисправен картридж, или закончился тонер.	Перераспределите тонер в картридже. При необходимости замените картридж с тонером. <ul style="list-style-type: none"> • См. раздел «Перераспределение тонера» на стр. 135. • См. раздел «Замена картриджа» на стр. 136.
	Файл документа может содержать пустые страницы.	Проверьте, имеются ли в файле пустые страницы.
	Неисправны какие-либо компоненты принтера (например, контроллер или плата).	Обратитесь в службу технической поддержки.

Ситуация	Возможная причина	Рекомендуемые действия
<p>Файлы PDF печатаются некорректно: некоторые фрагменты графики, текста или иллюстраций отсутствуют.</p>	<p>Несовместимость файла PDF с программой Acrobat.</p>	<p>Печать файла PDF в виде изображения позволяет правильно напечатать документ. В настройках печати Acrobat включите опцию Печатать как изображение.</p> <p> Печать файла PDF в виде изображения занимает больше времени, чем обычно.</p>
<p>Низкое качество печати фотографий. Изображения нечеткие.</p>	<p>Разрешение фотографии слишком низкое.</p>	<p>Уменьшите размер фотографии. При увеличении размера фотографии в приложении ее разрешение снижается.</p>
<p>Перед началом печати вблизи выходного лотка устройства обнаруживаются испарения.</p>	<p>Испарения во время печати могут быть вызваны повышенной влажностью бумаги.</p>	<p>Это не является неисправностью, и печать можно продолжить.</p>
<p>Устройство не печатает на бумаге нестандартных размеров (например, на бумаге для счетов).</p>	<p>Размер бумаги не соответствует размеру, указанному в настройках.</p>	<p>Укажите правильный размер бумаги в поле Другое во вкладке Бумага окна Настройка печати (см. «Доступ к настройкам печати» на стр. 70).</p>
<p>Отпечатанная бумага для счетов скручивается.</p>	<p>Тип бумаги не соответствует значению, указанному в настройках.</p>	<p>Измените параметры принтера и повторите попытку. Откройте окно Настройка печати, перейдите на вкладку Бумага, и выберите тип бумаги Плотная 90-120 г (см. «Доступ к настройкам печати» на стр. 70).</p>

Проблемы качества печати

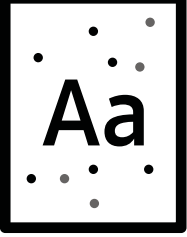
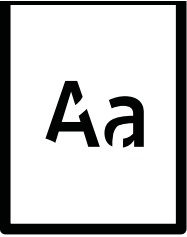
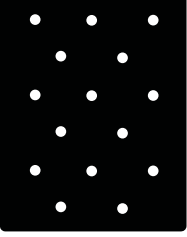
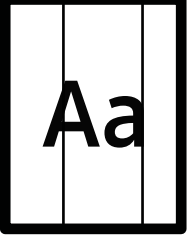

Если внутренние компоненты устройства загрязнены или бумага загружена неправильно, качество печати может ухудшиться. В таблице содержатся инструкции по устранению подобных неполадок.

Ситуация	Рекомендуемые действия
<p data-bbox="284 622 470 768">Слишком светлое или бледное изображение</p> 	<ul data-bbox="544 436 1481 1238" style="list-style-type: none">• Вертикальные белые полосы или бледные области могут появляться на странице из-за низкого уровня тонера. Закажите новый картридж (см. «Замена картриджа» на стр. 136).• Если вертикальные белые полосы или бледные области появляются на странице несмотря на то, что уровень тонера достаточный, откройте и закройте переднюю дверцу 3 - 4 раза (см. «Обзор устройства» на стр. 18).• Бумага не отвечает установленным требованиям (например, слишком влажная или жесткая).• Если вся страница слишком светлая, значит задано слишком низкое разрешение печати или включен режим экономии тонера. Настройте разрешение печати и отключите режим экономии тонера. См. экран справки драйвера принтера.• Сочетание таких недостатков печати, как блеклые участки и смазывание, может указывать на необходимость очистки картриджа с тонером. Очистите внутренние части устройства (см. «Чистка устройства» на стр. 140).• Возможно загрязнена поверхность блока лазерного сканирования внутри устройства. Очистите внутренние части устройства (см. «Чистка устройства» на стр. 140). Если устранить неполадку не удастся, обратитесь в службу технической поддержки.
<p data-bbox="284 1265 502 1478">Печать на верхней половине листа менее насыщенная, чем на нижней</p> 	<p data-bbox="544 1440 1433 1473">Возможно, тонер недостаточно проникает в бумагу данного типа.</p> <ul data-bbox="544 1485 1436 1585" style="list-style-type: none">• Измените параметры принтера и повторите попытку. В окне Настройка печати на вкладке Бумага выберите тип бумаги вторичная бумага (см. «Доступ к настройкам печати» на стр. 70).

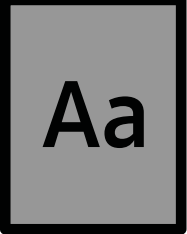
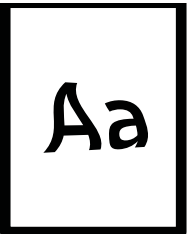
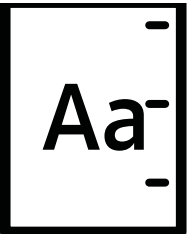
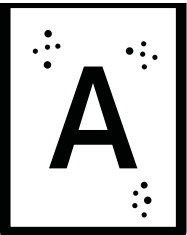
Ситуация	Рекомендуемые действия
<p>Пятна тонера</p> 	<ul style="list-style-type: none"> • Бумага не отвечает установленным требованиям (например, слишком влажная или жесткая). • Загрязнен транспортный ролик. Очистите внутренние части устройства (см. «Чистка устройства» на стр. 140). • Возможно, загрязнен механизм подачи бумаги. Обратитесь в службу технической поддержки (см. «Чистка устройства» на стр. 140).
<p>Непропечатанные участки</p> 	<p>Беспорядочно расположенные на странице бледные области (обычно округлой формы) могут возникать по указанным ниже причинам:</p> <ul style="list-style-type: none"> • Отдельный лист бумаги непригоден для печати. Повторите печать задания. • Неравномерная влажность бумаги или наличие на ее поверхности влажных пятен. Используйте бумагу другой марки. • Некачественная партия бумаги. Иногда при производстве бумаги образуются области, отталкивающие тонер. Используйте бумагу другой марки или другого сорта. • Измените параметры принтера и повторите попытку. Откройте окно Настройка печати, перейдите на вкладку Бумага, и выберите тип бумаги Плотная 90-120 г (см. «Доступ к настройкам печати» на стр. 70). <p>Если устранить неполадку не удастся, обратитесь в службу технической поддержки.</p>
<p>Белые точки</p> 	<p>Белые точки могут появляться на странице по указанным ниже причинам:</p> <ul style="list-style-type: none"> • Бумага слишком жесткая; внутренние элементы устройства, в том числе транспортный ролик, интенсивно загрязняются частицами бумаги. Очистите внутренние части устройства (см. «Чистка устройства» на стр. 140). • Возможно, загрязнен механизм подачи бумаги. Очистите внутренние части устройства (см. «Чистка устройства» на стр. 140). <p>Если устранить неполадку не удастся, обратитесь в службу технической поддержки.</p>
<p>Вертикальные линии</p> 	<p>Черные вертикальные полосы могут появиться на странице по указанной ниже причине.</p> <ul style="list-style-type: none"> • Возможно, поцарапана поверхность (барабан) картриджа. Замените картридж (см. раздел «Замена картриджа» на стр. 136). <p>Белые вертикальные полосы могут появиться на странице по указанной ниже причине:</p> <ul style="list-style-type: none"> • Возможно загрязнена поверхность блока лазерного сканирования внутри устройства. Очистите внутренние части устройства (см. «Чистка устройства» на стр. 140). Если устранить неполадку не удастся, обратитесь в службу технической поддержки.

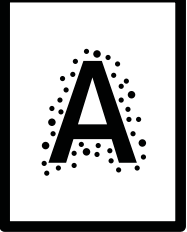
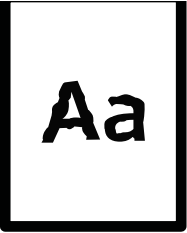
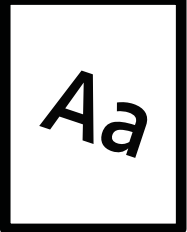
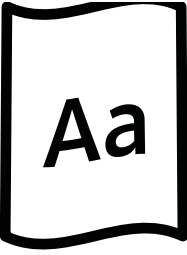
Ситуация	Рекомендуемые действия
<p>Цветной или черный фон</p> 	<p>При слишком сильном затенении фона выполните указанные ниже действия:</p> <ul style="list-style-type: none"> • Замените бумагу менее плотной. • Проверьте условия окружающей среды: сильное затенение фона может быть вызвано как слишком низкой, так и слишком высокой (выше 80 %) влажностью. • Замените картридж (см. раздел «Замена картриджа» на стр. 136). • Тщательно распределите тонер (см. «Перераспределение тонера» на стр. 135).
<p>Разводы тонера</p> 	<ul style="list-style-type: none"> • Очистите внутренние части устройства (см. раздел «Чистка устройства» на стр. 140). • Проверьте тип и качество бумаги. • Замените картридж (см. раздел «Замена картриджа» на стр. 136).
<p>Повторяющиеся вертикальные дефекты</p> 	<p>На стороне листа, где выполнялась печать, появляются дефекты, расположенные через равные промежутки.</p> <ul style="list-style-type: none"> • Возможно, поврежден картридж. Если проблема повторяется, установите новый картридж с тонером (см. «Замена картриджа» на стр. 136). • На некоторые детали устройства мог попасть тонер. Если дефект появляется на обратной стороне листа, такая проблема должна исчезнуть после печати нескольких страниц. • Поврежден блок термофиксатора. Обратитесь в службу технической поддержки.
<p>Рассеивание тонера</p> 	<p>Рассеивание тонера по фону происходит из-за того, что частицы тонера распределяются по странице случайным образом.</p> <ul style="list-style-type: none"> • Возможно, бумага слишком влажная. Используйте для печати бумагу из другой пачки. Не вскрывайте пачки до начала использования, иначе бумага может впитать слишком много влаги. • Если рассеивание по фону происходит на всей поверхности напечатанной страницы, измените разрешение из приложения или окна Настройка печати (см. «Доступ к настройкам печати» на стр. 70). Выберите правильный тип бумаги. Пример: Если выбрана бумага Повыш. Плотности, но в действительности используется Обычная бумага, это может ухудшить качество печати. • При использовании нового картриджа с тонером сперва распределите тонер (см. «Перераспределение тонера» на стр. 135).

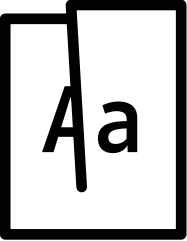
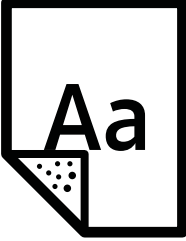
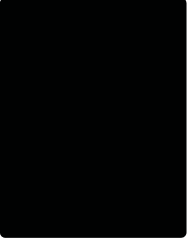
Ситуация	Рекомендуемые действия
<p>Частицы тонера вокруг жирных символов и изображений</p> 	<p>Возможно, тонер недостаточно проникает в бумагу данного типа.</p> <ul style="list-style-type: none"> • Измените параметры принтера и повторите попытку. В окне Настройка печати на вкладке Бумага выберите тип бумаги вторичная бумага (см. «Доступ к настройкам печати» на стр. 70). • Выберите правильный тип бумаги. Пример: Если выбрана бумага Повыш. Плотности, но в действительности используется Обычная бумага, это может ухудшить качество печати.
<p>Деформированн ые символы</p> 	<ul style="list-style-type: none"> • Если символы искажены и имеют вид незакрашенных контуров, возможно, используется слишком гладкая бумага. Попробуйте выполнить печать на другой бумаге.
<p>Переко с страницы</p> 	<ul style="list-style-type: none"> • Проверьте, правильно ли загружена бумага. • Проверьте тип и качество бумаги. • Убедитесь, что направляющие не слишком сильно и не слишком слабо прижаты к стопке бумаги.
<p>Сворачивание и искривление</p> 	<ul style="list-style-type: none"> • Проверьте, правильно ли загружена бумага. • Проверьте тип и качество бумаги. Высокая температура и влажность могут привести к скручиванию бумаги. • Переверните пачку бумаги в лотке. Попробуйте также повернуть бумагу в лотке на 180°.

Ситуация	Рекомендуемые действия
<p>Морщинки и складки</p> 	<ul style="list-style-type: none"> • Проверьте, правильно ли загружена бумага. • Проверьте тип и качество бумаги. • Переверните пачку бумаги в лотке. Попробуйте также повернуть бумагу в лотке на 180°.
<p>Загрязнение напечатанных страниц с обратной стороны</p> 	<ul style="list-style-type: none"> • Проверьте, не просыпался ли тонер. Очистите внутренние части устройства (см. раздел «Чистка устройства» на стр. 140).
<p>Цветные страницы или страницы черного цвета</p> 	<ul style="list-style-type: none"> • Возможно, неправильно установлен картридж с тонером. Извлеките картридж с тонером и установите его снова. • Возможно, картридж неисправен. Замените картридж (см. раздел «Замена картриджа» на стр. 136). • Возможно, устройство нуждается в ремонте. Обратитесь в службу технической поддержки.
<p>Незакрепленный тонер</p> 	<ul style="list-style-type: none"> • Очистите внутренние части устройства (см. раздел «Чистка устройства» на стр. 140). • Проверьте тип и качество бумаги. • Замените картридж (см. раздел «Замена картриджа» на стр. 136). <p>Если устранить дефект не удастся, возможно, устройство нуждается в ремонте. Обратитесь в службу технической поддержки.</p>

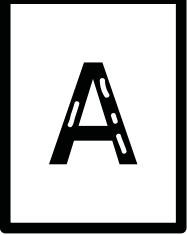
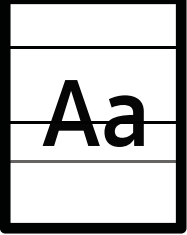
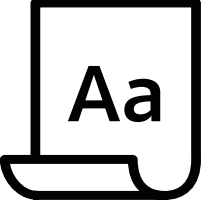
Ситуация	Рекомендуемые действия
<p>Непропечатка символов</p> 	<p>Непропечатка символов — это появление белых участков внутри символов, которые должны быть полностью черного цвета.</p> <ul style="list-style-type: none"> • Возможно, печать выполняется на стороне листа, не предназначенной для печати. Извлеките бумагу и переверните ее. • Возможно, бумага не соответствует установленным требованиям.
<p>Горизонтальные полосы</p> 	<p>Горизонтальные черные полосы и разводы могут появляться по указанным ниже причинам.</p> <ul style="list-style-type: none"> • Возможно, неправильно установлен картридж. Извлеките картридж с тонером и установите его снова. • Возможно, картридж неисправен. Замените картридж (см. раздел «Замена картриджа» на стр. 136). <p>Если устранить дефект не удастся, возможно, устройство нуждается в ремонте. Обратитесь в службу технической поддержки.</p>
<p>Скручиваемость</p> 	<p>Если готовые документы скручиваются или бумага не подается в устройство, выполните указанные ниже действия:</p> <ul style="list-style-type: none"> • Переверните пачку бумаги в лотке. Попробуйте также повернуть бумагу в лотке на 180°. • Измените параметры бумаги и повторите попытку. Откройте окно Настройка печати, перейдите на вкладку Бумага, и выберите тип бумаги Неплотная 60-69 г (см. «Доступ к настройкам печати» на стр. 70).
<ul style="list-style-type: none"> • На нескольких страницах появляется неизвестное изображение • Незакрепленный тонер • Снижается яркость печати или появляются загрязнения 	<p>Возможно, устройство используется на высоте не ниже 1 000 м. Большая высота может влиять на качество печати — тонер может плохо закрепляться, изображение может быть слишком светлым. Установите для устройства правильное значение высоты (см. «Поправка на высоту» на стр. 36).</p>

Неполадки при копировании

Состояние	Рекомендуемые действия
Копии слишком светлые или слишком темные	Для затемнения или осветления фона копий используйте пункт Яркость меню Копирование (см. «Изменение параметров для каждой копии» на стр. 83).
На копиях появляются линии, пятна или другие дефекты.	<ul style="list-style-type: none"> • Если эти дефекты присутствуют в оригинальном документе, воспользуйтесь пунктом Яркость в окне Функция копир., чтобы осветлить фон копий. • Регулирует фон копии, устраняет фоновый цвет (см «Настройка фона.» на стр. 116). • Если в оригинальном документе этих дефектов нет, очистите сканер (см. «Чистка сканера» на стр. 144).
Изображение копии искажено.	<ul style="list-style-type: none"> • Проверьте правильность расположения оригинала относительно направляющих меток. • Загрязнен транспортный ролик. Очистите внутренние части устройства (см. «Чистка устройства» на стр. 140).
Устройство печатает пустые страницы вместо копий.	Оригинал документа должен лежать на стекле экспонирования лицевой стороной вниз, в автоподатчике — лицевой стороной вверх. Если устранить неполадку не удастся, обратитесь в службу технической поддержки.
С копии легко стирается изображение.	<ul style="list-style-type: none"> • Замените бумагу в лотке бумагой из новой упаковки. • В помещении с высокой влажностью не оставляйте бумагу надолго внутри устройства.
При копировании часто происходит замятие бумаги.	<ul style="list-style-type: none"> • Разверните бумагу веером, чтобы разделить листы, и переверните ее в лотке. Замените бумагу в лотке новой. Проверьте положение направляющих бумаги и при необходимости отрегулируйте их. • Убедитесь, что в лоток загружена бумага подходящего типа и плотности (см. «Характеристики материала для печати» на стр. 182). • Проверьте, не осталось ли в устройстве обрывков после удаления замятой бумаги.
Ресурс картриджа оказался меньше, чем ожидалось.	<ul style="list-style-type: none"> • Возможно, оригиналы содержат картинки, закрашенные области или толстые линии. Например, при печати форм, бюллетеней, книг и подобных документов расходуется больше тонера. • Во время копирования крышка стекла экспонирования остается открытой. • Выключите устройство и снова включите его.

Неполадки при сканировании

Состояние	Рекомендуемые действия
<p>Сканирование не выполняется.</p>	<ul style="list-style-type: none"> • Оригинальный документ должен лежать на стекле экспонирования сканируемой стороной вниз, а в автоподатчике — сканируемой стороной вверх (см. «Загрузка оригиналов» на стр. 45). • Возможно, для сканирования документа недостаточно памяти. Проверьте, работает ли функция предварительного сканирования. Задайте более низкий уровень разрешения сканирования. • Проверьте правильность подключения кабеля принтера. • Убедитесь в исправности кабеля устройства. Подключите другой, заведомо исправный кабель. При необходимости замените кабель. • Проверьте правильность настройки параметров сканера. Просмотрите настройки сканирования в приложении и убедитесь, что задание сканирования передается на нужный порт (например, USB001).
<p>Сканирование выполняется очень медленно.</p>	<ul style="list-style-type: none"> • Проверьте, не печатает ли устройство полученные данные. Если это так, дождитесь окончания печати, прежде чем начать сканирование документа. • Изображения сканируются медленнее, чем текст.
<p>На экран компьютера выводится одно из указанных ниже сообщений.</p> <ul style="list-style-type: none"> • Устройство не может работать в выбранном режиме H/W. • Порт используется другой программой. • Порт отключен • «Идет сканирование или печать отсканированных данных. Повторите попытку после завершения текущего задания». • Invalid handle. • Ошибка сканирования. 	<ul style="list-style-type: none"> • Возможно, выполняется копирование или печать. Попробуйте снова после завершения этого задания. • Выбранный порт уже используется. Перезагрузите компьютер и повторите попытку. • Неправильно подключен кабель устройства или устройство выключено. • Драйвер сканера не установлен, или внешние параметры заданы неправильно. • Убедитесь в том, что устройство правильно подключено и на него подается питание. Затем перезагрузите компьютер. • Неправильно подключен кабель USB, или устройство выключено.

Неисправности в режиме факса

Состояние	Рекомендуемые действия
Устройство не включается, дисплей или кнопки не работают.	<ul style="list-style-type: none"> Отключите шнур питания и подключите его снова. Убедитесь в том, что в розетке есть напряжение. Убедитесь в том, что питание включено.
Нет гудка на линии.	<ul style="list-style-type: none"> Проверьте правильность подключения устройства к телефонной линии (см. «Вид сзади» на стр. 21). Проверьте, работает ли телефонная розетка. Для этого подключите к ней другой телефон.
Номера, сохраненные в памяти, набираются неправильно.	Проверьте правильность сохранения номеров в памяти. Для проверки распечатайте адресную книгу в виде списка.
Оригинал не подается в устройство.	<ul style="list-style-type: none"> Убедитесь в том, что бумага не помята и правильно загружена в устройство. Оригинал должен иметь правильный размер; бумага не должна быть слишком толстой или тонкой. Проверьте плотность закрытия автоподатчика. Возможно, требуется заменить резиновый блок автоподатчика. Обратитесь в службу технической поддержки (см. «Доступные сменные компоненты» на стр. 132).
Факсы не принимаются автоматически.	<ul style="list-style-type: none"> Должен быть установлен режим приема факса (см. «Смена режимов приема» на стр. 102). Убедитесь в том, что в лотке есть бумага (см. «Характеристики материала для печати» на стр. 182). Проверьте, не появляется ли на дисплее сообщение об ошибке. Устраните обнаруженные неисправности.
Факс не отправляется.	<ul style="list-style-type: none"> Оригинал должен быть загружен в автоподатчик или размещен на стекле экспонирования. Убедитесь в том, что принимающее устройство может принять отправляемый факс.
Принятый факс имеет низкое качество, или на нем есть непропечатанные места.	<ul style="list-style-type: none"> Устройство, отправившее факс, работает неправильно. Возникли помехи на линии из-за плохого качества связи. Проверьте устройство, сделав копию. Предположительный срок службы картриджа почти истек. Замените картридж с тонером (см. «Замена картриджа» на стр. 136).
Некоторые слова на принятом факсе растянуты.	На устройстве, отправлявшем факс, произошло временное замятие документа.

Состояние	Рекомендуемые действия
На отправляемых оригиналах возникают полосы.	Проверьте сканер и при необходимости очистите его (см. «Чистка сканера» на стр. 144).
Устройство набирает номер, но соединение с удаленным факсом установить не удается.	Возможно, удаленное устройство отключено, в нем нет бумаги, или оно не может принимать входящие звонки. Обратитесь к оператору удаленного устройства, чтобы он решил проблему на своем устройстве.
Факс не сохраняется в памяти.	Возможно, для сохранения факса недостаточно памяти. Если на дисплее появляется сообщение о состоянии памяти, удалите из памяти ненужные факсы и повторите попытку сохранения. Обратитесь в службу технической поддержки.
В нижней части каждой страницы или на следующих страницах появляются пустые области с небольшой полоской текста сверху.	Возможно, были заданы неправильные значения для параметров бумаги. Проверьте формат и тип бумаги еще раз.

Неполадки операционной системы

Типичные проблемы в операционной системе Windows

Состояние	Рекомендуемые действия
Во время установки на экран выводится сообщение: «Файл уже используется».	Закройте все приложения. Удалите все приложения из группы автозагрузки и перезапустите ОС Windows. Переустановите драйвер принтера.
На экран выводится сообщение: «Общая ошибка защиты», «Ошибка OE», «Spool32» или «Недопустимая операция».	Закройте все приложения, перезагрузите Windows и повторите попытку напечатать документ.

Состояние	Рекомендуемые действия
<p>На экран выводятся сообщения «Ошибка печати» или «Ошибка. Превышено время ожидания».</p>	<p>Эти сообщения могут появляться во время печати. Дождитесь завершения устройством процесса печати. Если сообщение появляется в режиме ожидания или после завершения процесса печати, проверьте соединение и/или наличие ошибок.</p>
<p>Информация об устройстве не отображается при нажатии на кнопку Устройства и принтеры.</p>	<p>Установите флажок напротив Свойства принтера. Щелкните вкладку Порты. (Панель управления > Устройства и принтеры > Щелкните по значку принтера правой кнопкой мыши и выберите пункт Свойства принтера) Если в полях Файл или LPT установлена флажки, уберите их и выберите TCP/IP, USB или WSD.</p>



Дополнительную информацию о сообщениях об ошибках см. в руководстве пользователя ОС Microsoft Windows.

Устранение неполадок в беспроводной сети

Используйте эту информацию для устранения неполадок.



Чтобы проверить, что функция Wi-Fi Direct на принтере включена, распечатайте страницу конфигурации с панели управления принтера.

Контрольный список подключения к беспроводной сети

- Проверьте, что принтер и беспроводной маршрутизатор включены, и в сети присутствует питание. Также проверьте, что в принтере включен модуль беспроводного подключения.
- Проверьте правильность идентификатора сети (SSID). Для определения SSID распечатайте страницу конфигурации (см. «Печать отчета о конфигурации сети» на стр. 50).
- Для защищенных сетей проверьте правильность параметров безопасности. Если параметры безопасности неверны, запустите настройку беспроводного подключения снова.
- Если беспроводная сеть работает должным образом, попробуйте получить доступ к другим компьютерам в беспроводной сети. Если сеть имеет выход в Интернет, попробуйте подключиться к Интернету через беспроводное подключение.
- Проверьте, что для принтера и беспроводной точки доступа установлен одинаковый метод шифрования (AES или TKIP) (для сетей с защитой WPA).
- Проверьте, что принтер находится в пределах зоны беспроводной сети. Для большинства сетей принтер должен находиться не далее 30 м от беспроводной точки доступа (беспроводного маршрутизатора).
- Проверьте отсутствие преград для беспроводного сигнала. Уберите крупные металлические объекты между точкой доступа и принтером. Убедитесь, что между точкой доступа и принтером не находятся столбы, стены или опоры, содержащие металл или бетон.
- Убедитесь, что принтер находится вдали от других электронных устройств, которые могут создавать помехи для сигнала беспроводной сети. К таким устройствам относятся, например, двигатели, беспроводные телефоны, камеры видеонаблюдения, другие беспроводные сети и некоторые устройства Bluetooth. Убедитесь, что на компьютере установлен драйвер принтера.
- Убедитесь, что выбран правильный порт принтера.
- Убедитесь, что компьютер и принтер подключены к одной беспроводной сети.
- Для OS X, убедитесь, что беспроводной маршрутизатор поддерживает Bonjour.

Принтер не печатает после завершения настройки беспроводного подключения

1. Проверьте, что принтер включен и находится в режиме готовности.
2. Отключите сторонние брандмауэры на компьютере.
3. Убедитесь, что беспроводная сеть работает должным образом.

4. Убедитесь, что компьютер работает должным образом. При необходимости перезапустите компьютер.
5. Проверьте, что вы можете открыть приложение принтера HP Embedded Web Server с компьютера по сети.

Принтер не печатает, а на компьютере установлен сторонний брандмауэр

1. Обновите брандмауэр до последней доступной версии.
2. Если при установке принтера или попытке печати программы запрашивают доступ брандмауэра, разрешайте запуск этих программ.
3. Временно отключите брандмауэр и установите беспроводной принтер на компьютере. После завершения установки беспроводного подключения включите брандмауэр.

Беспроводное подключение не работает после перемещения беспроводного маршрутизатора или принтера

1. Убедитесь, что маршрутизатор или принтер подключены к той же сети, что и компьютер.
2. Распечатайте страницу конфигурации.
3. Сравните идентификатор сети (SSID) на странице конфигурации с SSID в конфигурации принтера для компьютера.
4. Если идентификаторы сети (SSID) не одинаковые, устройства не подключаются к одной и той же сети. Измените настройку беспроводного подключения принтера.

Невозможно подключить дополнительные компьютеры к беспроводному принтеру

1. Проверьте, что другие компьютеры находятся в зоне действия беспроводной сети и отсутствуют препятствия для сигнала. Для большинства сетей радиус действия составляет 30 м от беспроводной точки доступа.
2. Проверьте, что принтер включен и находится в режиме готовности.
3. Проверьте, что в сети одновременно находится не более 5 пользователей Wi-Fi Direct.
4. Отключите сторонние брандмауэры на компьютере.
5. Убедитесь, что беспроводная сеть работает должным образом.
6. Убедитесь, что компьютер работает должным образом. При необходимости перезапустите компьютер.

Беспроводной принтер теряет связь при подключении к VPN

- Обычно одновременно нельзя подключаться к VPN и другим сетям.

Сеть не видна в списке беспроводных сетей.

- Убедитесь, что беспроводной маршрутизатор включен и получает электропитание.
- Сеть может быть скрыта. Но вы все равно можете подключиться к скрытой сети.

Беспроводная сеть не работает

1. Чтобы проверить сбой связи с сетью, попробуйте подключить к ней другие устройства.
2. Проверьте связь с сетью с помощью ping-запроса.
 - a. Откройте командную строку на компьютере.
 - Для Windows, нажмите **Пуск**, затем **Выполнить**, введите cmd, и нажмите **Enter**.
 - Для OS X, перейдите в **Приложения, Служебные программы** и откройте **Терминал**.
 - b. Введите слово «ping» и затем IP-адрес маршрутизатора.
 - c. Если в окне отображается время передачи и приема, сеть работает нормально.
3. Убедитесь, что маршрутизатор или принтер подключены к той же сети, что и компьютер.
 - a. Распечатайте страницу конфигурации (см. «Печать отчета о конфигурации сети» на стр. 50).
 - b. Сравните идентификатор сети (SSID) в отчете конфигурации с SSID в конфигурации принтера для компьютера.
 - c. Если цифры не одинаковые, устройства не подключаются к одной и той же сети. Измените настройку беспроводного подключения принтера.

Выполните диагностику беспроводной сети

С панели управления принтера можно запустить диагностику, которая предоставит информацию о параметрах беспроводной сети (см. «Печать отчета о конфигурации сети» на стр. 50).

Приложение

Данная глава содержит технические характеристики продукции и информацию об общепринятых нормах.

- Общие характеристики 181
- Характеристики материала для печати 182
- Системные требования 184

Общие характеристики



Технические характеристики могут быть изменены без предварительного уведомления. Информацию об изменениях см. на веб-сайте

www.hp.com/support/laser130MFP.

Элементы		Описание
Размеры ^a (Ширина x длина x высота)	Эксплуатация	• MFP 131a, 135a, 135ag, 135r, 135w, 135wg, 136a, 136w, 136nw series: 406 x 359,6x 253 мм
	Хранение (в упаковке)	• MFP 133pn, 137fnw, 138fnw, 137fwg, 138p, 138pn, 138pnw series: 406 x 359,6x 308,7мм
Масса ^a (Устройство с расходными материалами)	Эксплуатация	• MFP 131a, 135a, 135ag, 135wg, 135r, 135w, 136a, 136w, 136nw series: 7,46 кг (16,45 фунтов)
	Хранение (в упаковке)	• MFP 137fnw, 137fwg, 138fnw series: 8,58 кг (18,92 фунтов)
	Эксплуатация	• MFP 133pn, 138p, 138pn, 138pnw series: 8,62 кг (19 фунтов)
Температура	Эксплуатация	от 10 до 32°C
	Хранение (в упаковке)	от -20 до 40°C
Относительная влажность	Эксплуатация	от 20 до 80%
	Хранение (в упаковке)	от 10 до 90%
Номинальная мощность ^b	Модели 110 В	110 - 127 В переменного тока
	Модели 220 В	220–240 В переменного тока

a. Размеры и вес указаны без учета телефонной трубки и других дополнительных принадлежностей.

b. Точные величины напряжения (В), частоты (Гц) и типа тока (А) см. на этикетке на корпусе устройства.

Характеристики материала для печати

Тип	Формат	Размеры	Вес материала для печати/емкость ^а
			Лоток
Низко	Letter	216 x 279 мм	от 70 до 89 г/м ² • 150 листов бумаги плотностью 80 г/м ²
	Legal	216 x 356 мм	
	Oficio 216 x 340 мм	216 x 343 мм	
	Oficio 8,5 x 13	216 x 330 мм	
	A4	210 x 297 мм	
	B5(JIS)	182 x 257 мм	
	Executive	184 x 267 мм	
	A5	148 x 210 мм	
A5 LEF	210 x 148 мм		
Конверт	Конверт Monarch	98 x 191 мм	от 75 до 90 г/м ² • 10 листов
	Конверт №10	105 x 241 мм	
	Конверт DL	110 x 220 мм	
	Конверт C5	162 x 229 мм	
Плотная 90-120 г	См. раздел, посвященный обычной бумаге	См. раздел, посвященный обычной бумаге	90–120 г/м ² • 50 листов бумаги плотностью 120 г/м ²
Неплотная 60-69 г	См. раздел, посвященный обычной бумаге	См. раздел, посвященный обычной бумаге	60 - 69 г/м ² (16 - 18 фунтов) • 160 листов бумаги плотностью 60 г/м ²
Цветная	См. раздел, посвященный обычной бумаге	См. раздел, посвященный обычной бумаге	от 75 до 90 г/м ² • 150 листов бумаги плотностью 80 г/м ²

Тип	Формат	Размеры	Вес материала для печати/емкость ^а
			Лоток
форма	См. раздел, посвященный обычной бумаге	См. раздел, посвященный обычной бумаге	от 75 до 90 г/м ² • 150 листов бумаги плотностью 80 г/м ²
вторичная бумага	См. раздел, посвященный обычной бумаге	См. раздел, посвященный обычной бумаге	от 60 до 90 г/м ² • 150 листов бумаги плотностью 80 г/м ²
Наклейки ^б	См. раздел, посвященный обычной бумаге	См. раздел, посвященный обычной бумаге	от 120 до 150 г/м ² • 10 листов
Сверхплотная	См. раздел, посвященный обычной бумаге 4x6	См. раздел, посвященный обычной бумаге	От 121 до 163 г/м ² • 10 лист
высокосортная бумага	См. раздел, посвященный обычной бумаге	См. раздел, посвященный обычной бумаге	От 105 до 120 г/м ² • 10 листов
Минимальный размер (нестандартный)		76 x 127 мм	от 60 до 163 г/м ²
Максимальный размер (нестандартный)		216 x 356 мм	

а. Максимальная емкость зависит от толщины и плотности материалов, а также от условий окружающей среды.

б. Гладкость наклеек для этого устройства составляет 100–250 (sheffield). Это число обозначает величину гладкости.

Системные требования



Программное обеспечение принтера периодически обновляется в связи с выходом новых операционных систем и т.д. При необходимости загрузите последнюю версию ПО с веб-сайта компании HP (www.hp.com/support/laser130MFP).

Microsoft® Windows®

Windows 7, 32- и 64-разрядная версия	Специальный драйвер печати для принтера HP устанавливается для данной операционной системы в комплекте установки программного обеспечения.	
Windows 8, 32- и 64-разрядные версии	Специальный драйвер печати для принтера HP устанавливается для данной операционной системы в комплекте установки программного обеспечения.	
Windows 8.1, 32- и 64-разрядная версия	Специальный драйвер печати для принтера HP V4 устанавливается для данной операционной системы в комплекте установки программного обеспечения.	
Windows 10, 32- и 64-разрядная версия	Специальный драйвер печати для принтера HP V4 устанавливается для данной операционной системы в комплекте установки программного обеспечения.	
Windows Server 2008 R2, 64-разрядная версия	Специальный драйвер печати для принтера HP PCLm.S доступен для загрузки на веб-сайте поддержки принтера. Загрузите драйвер и затем установите его с помощью инструмента Microsoft «Добавить принтер».	Компания Microsoft прекратила поддержку Windows Server 2008 в январе 2015 г. Компания HP продолжает обеспечивать поддержку операционной системы Server 2008.
Windows Server 2008 R2, SP1, 64-разрядная версия	Специальный драйвер печати для принтера HP устанавливается для данной операционной системы в комплекте установки программного обеспечения.	

Windows Server 2012	Специальный драйвер печати для принтера HP устанавливается для данной операционной системы в комплекте установки программного обеспечения.	
Windows Server 2012 R2	Специальный драйвер печати для принтера HP устанавливается для данной операционной системы в комплекте установки программного обеспечения.	
Windows Server 2016, 64-разрядная версия	Специальный драйвер печати для принтера HP устанавливается для данной операционной системы в комплекте установки программного обеспечения.	

Mac OS

Прямая печать с помощью Apple AirPrint поддерживается для iOS и компьютеров Mac с OS X 10.7 Lion и новее. Используйте AirPrint, чтобы отправлять документы на принтер непосредственно с iPad, iPhone (3GS или новее) или iPod touch (третьего поколения или новее) в мобильных приложениях (Почта, Фотографии, Safari, iBooks, отдельные сторонние приложения)



- Модели с подключением только по USB, без поддержки проводной или Wi-Fi-сети, Mac OS не поддерживают.
- Для использования AirPrint принтер должен быть подключен к той же сети (подсети), что и устройство Apple.
- Перед использованием AirPrint с подключением по USB проверьте номер версии. AirPrint версии 1.3 и ниже не поддерживает подключение по USB.

Глоссарий



Представленный ниже глоссарий поможет ознакомиться с продуктом. Здесь разъясняется терминология, которая обычно используется при описании процесса печати, в том числе и в данном руководстве пользователя.

802.11

802.11 — это набор стандартов беспроводной связи в локальных сетях (WLAN), разработанный комитетом стандартизации IEEE LAN/MAN (IEEE 802).

802.11b/g/n

Стандарт 802.11b/g/n позволяет использовать одно и то же оборудование в полосе частот 2,4 ГГц. Стандарт 802.11b обеспечивает полосу пропускания до 11 Мбит/с, а 802.11n — до 150 Мбит/с. На скорость передачи данных устройств 802.11b/g/n может влиять излучение микроволновых печей, беспроводных телефонов и устройств Bluetooth.

Точка доступа

Точка доступа или беспроводная точка доступа (AP или WAP) — устройство, объединяющее беспроводные устройства связи в рамках беспроводных локальных сетей (WLAN). Оно действует как центральный передатчик и приемник радиосигналов в сети WLAN.

ADF

Автоматический податчик документов (ADF) — модуль сканирования, который автоматически подает лист оригинала, так что устройство может сразу отсканировать несколько страниц.

AppleTalk

AppleTalk — это определенный набор протоколов, разработанный компанией Apple для компьютерных сетей. Он был включен в оригинальный Mac(1984), а сейчас его использование ограничивается компанией Apple в пользу сетей TCP/IP.

Битовая глубина

Термин компьютерной графики, означающий число битов, которые используются для описания цвета каждого пикселя растрового изображения. Большая глубина цвета дает более широкий диапазон отдельных цветов. С возрастанием количества битов число возможных цветов становится слишком большим для карты цветов. Однобитный цвет обычно называют монохромным или черно-белым.

ВМР

Растровый графический формат внутреннего использования графической подсистемы Microsoft Windows (GDI), который обычно применяется в качестве простого формата графических файлов на этой платформе.

BOOTP

Протокол начальной загрузки. Сетевой протокол, используемый для автоматического получения клиентом своего IP-адреса. Получение IP-адреса происходит во время загрузки компьютеров или операционных систем, запущенных на этих компьютерах. Серверы BOOTP назначают IP-адрес каждому сетевому клиенту из адресного пула. BOOTP дает возможность бездисковым рабочим станциям получать IP-адрес перед загрузкой какой-либо современной операционной системы.

CCD

Прибор с зарядовой связью (CCD) — устройство, обеспечивающее выполнение задания сканирования. Механизм блокировки CCD также используется для удержания модуля CCD с целью предотвращения повреждений при передвижении аппарата.

Сортировка

Сортировка — это процесс печати задания наборами по несколько копий. Если выбрана сортировка, то устройство сначала печатает полный набор, а потом дополнительные копии.

Панель управления

Панель управления — это часть корпуса, как правило, вертикальная, на которой расположены элементы управления и индикации. Обычно они находятся на передней панели устройства.

Заполнение

Печатный термин, используемый для измерения расхода тонера при печати. Например, заполнение 5 % означает, что лист А4 приблизительно на 5 % заполнен изображениями или текстом. Если копия документа или его оригинал содержит сложные изображения или большой объем текста, заполнение будет большим и соответственно возрастет расход тонера.

CSV

Значения, разделенные запятыми (CSV). Данный тип формата файлов используется для обмена данными между неродственными приложениями. Из-за применения в Microsoft Excel этот формат стал стандартом де-факто в отрасли, даже среди платформ, выпущенных другими производителями.

DADF

Дуплексный автоподатчик документов (DADF) — это модуль сканирования, который автоматически подает и переворачивает лист оригинала, так что устройство может отсканировать его с обеих сторон.

По умолчанию

Значение или параметр, которые действуют при начальной установке принтера, его перезагрузке или инициализации.

DHCP

Протокол динамической конфигурации сетевого узла (DHCP) является сетевым протоколом «клиент-сервер». Сервер DHCP предоставляет параметры конфигурации на конкретный запрос от клиента DHCP, обычно компьютеру клиента параметры требуются для подключения к сети. DHCP предоставляет также механизм назначения IP-адреса компьютеру клиента.

DIMM

Модуль памяти с двухрядным расположением выводов (DIMM) — небольшая печатная плата, предназначенная для хранения данных. DIMM хранит все данные принтера, такие как данные для печати и полученные факсы.

DLNA

Альянс цифровых домашних сетей (DLNA) — стандарт, который позволяет устройствам, подключенным к домашней сети, обмениваться информацией друг с другом.

DNS

Служба доменных имен (DNS) — система, которая хранит информацию, связанную с доменными именами в распределенной по сети базе данных, такой как Интернет.

Матричный принтер

Матричный принтер — это тип компьютерного печатающего устройства с печатающей головкой, которая перемещается над листом вперед-назад. Печать происходит, когда к бумаге прижимается пропитанная чернилами тканевая лента, почти как в печатной машинке.

DPI

Точек на дюйм (DPI) — единица измерения разрешения, используемая для сканирования и печати. В целом большее значение DPI обеспечивает более высокое разрешение, больше видимых деталей изображения и больший размер файла.

DRPD

Режим распознавания условного звонка. Функция условного звонка — это услуга телефонной компании, позволяющая использовать одну телефонную линию для работы с несколькими телефонными номерами.

Модуль двусторонней печати

Механизм для переворачивания листа бумаги, с помощью которого устройство может выполнять сканирование или печать на обеих сторонах бумаги. Принтер, оснащенный модулем двусторонней печати, может печатать на обеих сторонах бумаги в течение одного цикла печати.

Рабочая нагрузка

Рабочая нагрузка — это количество страниц в месяц, которое принтер может напечатать без ухудшения качества печати. Обычно принтер имеет ограничение технического ресурса, например количество страниц в год. Технический ресурс, как правило, определяется средним количеством отпечатков в течение срока гарантийного обслуживания. Например, при рабочей нагрузке 48 000 страниц в месяц, принимая в расчет 20 рабочих дней, предельное количество страниц в день составляет 2 400.

ЕСМ

Режим исправления ошибок (ЕСМ) — необязательный режим передачи данных, имеющийся в факсимильных аппаратах или в факс-модемах класса 1. Он автоматически регистрирует и исправляет ошибки в процессе передачи факса, которые иногда возникают из-за помех в телефонной линии.

Эмуляция

Эмуляция — это техника получения при помощи одного устройства тех же результатов, что и при использовании другого.

Эмулятор дублирует функции одной системы при помощи другой системы, так что вторая система ведет себя как первая. При эмуляции стараются точно воспроизвести внешние особенности функционирования, в отличие от симуляции, при которой речь идет об абстрактной модели симулируемой системы, часто имея в виду ее внутреннее состояние.

Ethernet

Ethernet — это технология организации компьютерных сетей на основе передачи кадров, используемая при создании локальных сетей. Она определяет метод проводного подключения и передачи сигналов на физическом уровне, форматы кадров и протоколы на уровне MAC (управление доступом к среде)/канальном уровне модели OSI. Наиболее полно Ethernet характеризует стандарт IEEE 802.3. Он стал самой распространенной технологией, применяемой для организации локальных сетей начиная с 1990-х годов и по сей день.

EtherTalk

Набор протоколов, разработанный компанией Apple Computer для компьютерных сетей. Он был включен в оригинальный Mac(1984), а сейчас его использование ограничивается компанией Apple в пользу сетей TCP/IP.

FDI

Внешний интерфейс устройства (FDI) — это плата, устанавливаемая для подключения внешнего устройства, такого как монетоприемник или карт-ридер. Такие устройства позволяют предоставлять платные услуги печати.

FTP

Протокол передачи файлов (FTP) — широко используемый протокол для обмена файлами в любой сети, поддерживающей протокол TCP/IP (такой как Интернет или Интранет).

Термофиксатор

Часть лазерного принтера, которая фиксирует тонер на материале для печати. Состоит из нагревательного ролика и ролика давления. Нанесенный на бумагу тонер закрепляется термофиксатором путем нагревания под давлением, поэтому из лазерного принтера выходит теплая бумага.

Шлюз

Соединение между компьютерными сетями или между компьютерной сетью и телефонной линией. Является очень распространенным, так как представляет собой компьютер или сеть, которая разрешает доступ другому компьютеру или сети.

Оттенки серого

Оттенки серого соответствуют светлым и темным участкам изображения при преобразовании цветных изображений в черно-белые; различные цвета представляются разными оттенками серого.

Полутона

Тип изображения, где оттенки серого имитируются печатью точек с различной плотностью. В интенсивно закрашенных областях количество точек больше, а в более светлых — меньше.

Запоминающее устройство (жесткий диск)

Запоминающее устройство, известное как жесткий диск, - это устройство долговременного хранения информации, в котором данные в цифровом виде хранятся на быстро вращающихся дисках с намагниченными поверхностями.

IEEE

Институт инженеров по электротехнике и радиоэлектронике (IEEE) — международная некоммерческая организация, которая занимается продвижением технологий, связанных с электричеством.

IEEE 1284

Стандарт параллельного порта 1284, который был разработан Институтом инженеров по электротехнике и радиоэлектронике (IEEE). Термин 1284-B описывает особый тип разъема на конце параллельного кабеля, который подключается к периферийному устройству (например, к принтеру).

Внутренняя сеть

Частная сеть, в которой используются протоколы Интернета, связь между узлами в сети и, возможно, общедоступная система связи, обеспечивающая защиту части информации организации или операций с ее сотрудниками. Иногда термин относится только к видимой службе, внутреннему веб-сайту.

IP-адрес

IP-адрес — уникальное число, которое используется сетевыми устройствами для идентификации и взаимодействия друг с другом по сети с использованием стандарта Internet Protocol.

IPM

Изображений в минуту (IPM) — показатель скорости принтера. Значение IPM показывает количество односторонних листов, которое принтер может напечатать за одну минуту.

IPP

Интернет-протокол печати (IPP) определяет стандартный протокол печати, а также управления заданиями печати, размерами носителя, разрешением и т. п. IPP может использоваться локально или через Интернет для сотен принтеров, он поддерживает также контроль доступа, идентификацию и шифрование данных, что значительно расширяет его возможности и обеспечивает большую безопасность при печати по сравнению с предыдущими протоколами.

IPX/SPX

IPX/SPX означает обмен пакетами в Интернете/последовательный обмен пакетами. Это сетевой протокол, используемый операционной системой Novell NetWare. Как IPX, так и SPX обеспечивают службу подключения подобно TCP/IP, при этом протокол IPX имеет сходство с IP, а SPX имеет сходство с TCP. IPX/SPX первоначально был разработан для локальных сетей (LAN) и отличается эффективностью (по производительности превышает протокол TCP/IP в LAN).

ISO

Международная организация по стандартизации (ISO) — международный орган, членами которого являются представители национальных органов стандартизации. ISO публикует промышленные и коммерческие стандарты, используемые во всем мире.

ITU-T

Международный союз электросвязи — международная организация, созданная с целью стандартизации и регулирования международных радио- и телекоммуникаций. В его основные задачи входит стандартизация, распределение радиочастот и организация мероприятий связи между разными странами, чтобы обеспечить работу международной телефонной связи. «Т» в аббревиатуре ITU-T означает телекоммуникации.

Диаграмма ITU-T №1

Стандартная тестовая диаграмма, публикуемая ITU-T для передачи документов по факсимильной связи.

JBIG

Объединенная экспертная группа по бинарным изображениям (JBIG) — стандарт сжатия изображений без потерь качества и четкости; был разработан для сжатия бинарных изображений, в частности, факсов, но может применяться также для других изображений.

JPEG

Объединенная экспертная группа по фотографии (JPEG) — наиболее распространенный стандартный метод сжатия фотографических изображений с частичной потерей качества. Этот формат используется для хранения и передачи фотографий в Интернете.

LDAP

Облегченный протокол доступа к каталогам (LDAP) — сетевой протокол для запросов и изменений служб каталогов, работающих по протоколу TCP/IP.

LED

Светодиодный индикатор (LED) — полупроводниковый элемент, который отображает состояние устройства.

MAC-адрес

Адрес контроля доступа к среде (MAC) — уникальный идентификатор устройства, присоединенного к сетевой среде. MAC-адрес — уникальное 48-битовое число; обычно записывается в виде 12 шестнадцатеричных символов, сгруппированных попарно (например, 00-00-0c-34-11-4e). Этот адрес обычно жестко запрограммирован в плате сетевого интерфейса (NIC) ее производителем и используется, чтобы помочь маршрутизаторам найти устройство в обширных сетях.

МФУ

Многофункциональный принтер (МФУ) — офисное устройство, сочетающее в одном корпусе функции принтера, копировального устройства, факса, сканера и т. п.

МН

Модифицированный алгоритм Хаффмана (МН) — алгоритм сжатия данных (изображений), передаваемых факсимильными аппаратами; рекомендуется стандартом ITU-T T.4. Данный алгоритм имеет схему продольного кодирования на основе словаря кодов, оптимизированную для эффективного сжатия пустых участков. Так как большинство факсов состоит в основном из пустых участков, это позволяет свести к минимуму время передачи большинства факсов.

MMR

Модифицированный метод модификации READ (MMR) — метод сжатия данных, рекомендованный ITU-T T.6.

Модем

Устройство, модулирующее сигнал несущей частоты путем кодирования цифровой информации, а также демодулирующее такой сигнал несущей частоты путем декодирования переданной информации.

MR

Модифицированный метод READ (MMR) — метод сжатия данных, рекомендованный ITU-T T.4. Посредством метода MR кодируется первая отсканированная строка с помощью алгоритма МН. Следующая строка сравнивается с предыдущей, определяются различия между ними, затем эти различия кодируются и передаются.

NetWare

Сетевая операционная система, разработанная компанией Novell, Inc. Сначала она использовала кооперативную многозадачность для поддержки различных служб на ПК, а сетевые протоколы были основаны на первичном стеке Xerox XNS. В настоящее время NetWare поддерживает как TCP/IP, так и IPX/SPX.

ОПС

Фотобарабан (ОПС) — механизм, который формирует виртуальное изображение для печати с помощью лазерного луча. Обычно представляет собой цилиндр цвета ржавчины или зеленого цвета. Поверхность барабана, содержащегося в картридже с тонером, медленно изнашивается в ходе эксплуатации принтера. Барабан изнашивается из-за контакта с проявляющей кистью картриджа, чистящим механизмом и бумагой; в случае износа его следует заменить надлежащим образом.

Оригиналы

Первые экземпляры (например, документа, фотографии или текста), которые копируются, воспроизводятся или переводятся, но которые сами не были скопированы или получены из чего-то другого.

OSI

Взаимодействие открытых систем (OSI) — модель, разработанная для связи Международной Организацией Стандартизации (ISO). OSI представляет стандартный модульный принцип архитектуры сети, который делит требуемый набор комплексных функций на управляемый, автономный и

функциональный слой. Этими слоями являются (сверху вниз): приложение, презентация, сеанс, передача, сеть, канал передачи данных и физическая связь.

PABX

Офисная автоматическая телефонная станция (PABX) — автоматическая телефонная система коммутации, действующая в пределах учреждения.

PCL

Язык управления печатью (PCL) — язык описания страниц (PDL), разработанный компанией HP в качестве протокола принтера, который стал промышленным стандартом. Изначально разработанный для первых струйных принтеров, PCL был выпущен и в других вариантах: для термографических печатающих устройств, матричных и лазерных принтеров.

PDF

Формат переносимого документа (PDF) — разработанный компанией Adobe Systems и защищенный патентом формат файла для представления двумерных документов в виде, не зависящем от отображающего устройства и его разрешения.

PostScript

PostScript (PS) — язык описания страниц и язык программирования, используемый в основном в электронике и настольных издательских системах. Для создания изображения программа PostScript проходит через интерпретатор.

Драйвер принтера

Программа, используемая для передачи команд и данных с компьютера на принтер.

Материал для печати

Это материалы, такие как бумага, конверты, наклейки и прозрачная пленка, которые можно использовать в принтерах, сканерах, факсах и копировальных аппаратах.

PPM

Страниц в минуту (PPM) — метод измерения скорости работы принтера, означающий количество страниц, которые принтер может напечатать за одну минуту.

Файл PRN

Интерфейс, который упрощает работу, т. к. позволяет программному обеспечению взаимодействовать с драйвером устройства с помощью обычных системных команд ввода/вывода.

Протокол

Обозначение или стандарт, который устанавливает или управляет соединением, связью и передачей данных между двумя вычислительными устройствами.

PS

См. PostScript.

PSTN

Коммутируемая телефонная сеть общего пользования (PSTN) — сеть общедоступных мировых телефонных сетей с коммутацией каналов, которая обычно маршрутизируется через коммутатор (например, в производственных помещениях).

RADIUS

Служба дистанционной аутентификации пользователей по коммутируемым линиям (RADIUS) — протокол удаленной аутентификации и учета пользователей. RADIUS обеспечивает централизованное управление такими данными аутентификации, как имена и пароли пользователей, с помощью принципов AAA (аутентификация, проверка полномочий и учета) для управления сетевым доступом.

Разрешение

Резкость изображения, измеряемая в точках на дюйм (тчк/дюйм). Чем больше количество точек на дюйм, тем выше разрешение.

SMB

Блок серверных сообщений (SMB) — сетевой протокол, применяемый в основном для предоставления общего доступа к файлам, принтерам, последовательным портам и различным каналам связи между узлами сети. Кроме того, обеспечивает механизм связи с аутентификацией.

SMTP

Простой протокол электронной почты (SMTP) — стандарт для передачи электронной почты в Интернете. SMTP — относительно простой протокол на основе текста, в котором указывается один или несколько получателей сообщения, а затем передается текст сообщения. Это протокол «клиент-сервер», по которому клиент передает сообщения электронной почты серверу.

SSID

Идентификатор набора служб (SSID) — название беспроводной локальной сети. Все устройства локальной беспроводной сети обладают единым SSID, благодаря чему взаимодействуют друг с другом. Название SSID является регистрозависимым, а его длина не превышает 32 символов.

Маска подсети

Маска подсети используется в сочетании с сетевым адресом для определения того, какая часть адреса является сетевым адресом, а какая — ведущим адресом.

TCP/IP

Протокол TCP и протокол Интернета (IP) — набор протоколов связи, реализующий стек протоколов, на основе которого работает Интернет и большинство коммерческих сетей.

TCR

Отчет подтверждения передачи (TCR) предоставляет сведения о каждой передаче данных, такие как состояние задания, результат передачи и количество отправленных страниц. Этот отчет может печататься после каждого задания или только после неудачной передачи.

TIFF

Теговый формат файлов изображения (TIFF) — формат растрового изображения с переменным разрешением. Обычно TIFF описывает данные изображений, поступающие от сканера. Изображения в формате TIFF используют теги, то есть ключевые слова, определяющие характеристики содержащегося в файле изображения. Этот гибкий и независимый от платформы формат может использоваться для изображений, полученных при помощи различных приложений обработки изображений.

Картридж с тонером

Своеобразный контейнер с тонером, используемый в печатающих устройствах. Тонер — это порошок, который используется в лазерных принтерах и фотокопировальных устройствах. С его помощью формируется текст и изображения на материалах для печати. Тонер может плавиться под воздействием температуры и давления термофиксатора, за счет чего он прилипает к волокнам бумаги.

TWAIN

Промышленный стандарт для сканеров и программного обеспечения. При использовании TWAIN-совместимого сканера с TWAIN-совместимой программой сканирование может быть запущено из программы. TWAIN представляет собой программный интерфейс приложения записи изображений для операционных систем Microsoft Windows и Apple Mac.

Путь UNC

Универсальное соглашение об именовании (UNC) — стандартный метод доступа к сетевым ресурсам в Windows NT и других продуктах Microsoft. Формат пути UNC выглядит следующим образом:

```
\\<имя_сервера>\<имя_ресурса>\<дополнительный_каталог>
```

URL

Унифицированный указатель ресурса (URL) — глобальный адрес документов и ресурсов в сети Интернет. Первая часть адреса указывает на используемый протокол, вторая определяет IP-адрес домена, в котором находится ресурс.

USB

Универсальная последовательная шина (USB) — стандарт, разработанный компанией USB Implementers Forum, Inc., для соединения компьютеров и периферийных устройств. В отличие от параллельного порта, USB разработан для обеспечения одновременного подключения нескольких периферийных устройств к одному USB-порту компьютера.

Водяной знак

Водяной знак — это различимое изображение или узор, которое более четко видно на просвет. Водяные знаки впервые были использованы в Болонье, Италия, в 1282 году; они применялись производителями

бумаги для идентификации своей продукции, а также на почтовых марках, банкнотах и других правительственных документах, чтобы воспрепятствовать подделкам.

WEP

Протокол шифрования в беспроводной связи (WEP) — протокол безопасности, описанный стандартом IEEE 802.11, который обеспечивает тот же уровень защиты, что и в проводных локальных сетях. Безопасность в WEP обеспечивается за счет шифрования передаваемых по радиосигналу данных от одной конечной точки к другой.

WIA

Архитектура записи изображений Windows (WIA) — архитектура записи изображений, первоначально введенная в Windows Me и Windows XP. Сканирование можно запустить из этих операционных систем при помощи WIA-совместимого сканера.

WPA

Защищенный доступ Wi-Fi (WPA) — класс систем защиты беспроводных (Wi-Fi) компьютерных сетей, созданный для усовершенствования функций обеспечения безопасности WEP.

WPA-PSK

WPA-PSK (общий ключ WPA) — специальный режим работы WPA, созданный для малого бизнеса и домашних пользователей. Общий ключ (пароль) указывается в беспроводной точке доступа (WAP) и в других портативных или настольных устройствах. В режиме WPA-PSK при каждом сеансе связи между беспроводным клиентом и соответствующей точкой доступа происходит генерация уникального ключа, что повышает безопасность соединения.

WPS

Защищенная настройка Wi-Fi (WPS) — стандарт для создания беспроводной домашней сети. Если точка беспроводного доступа поддерживает WPS, можно легко настроить беспроводное подключение к сети без компьютера.

XPS

Разработанный Microsoft формат XML Paper Specification (XPS) является спецификацией Page Description Language (PDL) и новым форматом, совмещающим преимущества переносимого и электронного документа. Это спецификация, основанная на XML, на новом способе печати и векторном, независимом от устройства формате документа.

Алфавитный указатель

С

свойства

свойства материалов для печати	182
функции устройства	114

Н

HP Embedded Web Server	60
общая информация	60

S

Smart app	63
-----------	----

W

Windows

системные требования	184
установка драйвера	27
установка драйвера для подключения через сеть	52
часто встречающиеся проблемы в ОС Windows	175

A

адресная книга

работа с программой	110
регистрация	110
регистрация группы	111
редактирование	111
редактирование группы	112

Б

беспроводная

USBкабель	56
-----------	----

беспроводная сеть

сетевой кабель	57
----------------	----

В

Важные обозначения

относящиеся к безопасности	12
----------------------------	----

ввод символов	35
----------------------	----

вид сзади	21
------------------	----

вид спереди	19
--------------------	----

водяной знак

изменение	76
-----------	----

создание	76
----------	----

удаление	76
----------	----

Г

гlossарий	186
-----------	-----

Ж

ЖКдисплей

обзор состояния устройства	115, 117, 118, 125
----------------------------	--------------------

З

загрузка

бумаги в лоток 1	39
------------------	----

специальный материал	41
загрузка оригиналов	45
замятие	
рекомендации по предотвращению замятия	
бумаги	146
удаление бумаги	150
устранение замятия документа	147

И

Информация

о безопасности	12
избранные настройки печати	71
информация об устройстве	115, 117, 118, 125
использование справки	72

К

Картридж

меры предосторожности	133
неНР и повторно заправленные	134
приблизительный срок службы	134
хранение	133

карт с тонером

замена картриджа	136
перераспределение тонера	135

кнопки

WPS	22, 24
контрастность	22, 23
копирование удостоверений	22
копия удостоверения	23
масштаб	22, 23
сканировать	22
Цифровая клавиатура	24

копирование

общая настройка	115
основные операции копирования	82
уменьшение и увеличение копий	84

копия удостоверения	86
----------------------------	----

Л

лоток

изменение размера лотка	38
настройка размера и типа бумаги	43
регулировка ширины и длины	38

М

материал для печати

выбор размера бумаги	43
выбор типа бумаги	43
готовые формы	43
картон	43
конверт	41
наклейки	42
подставка выходного лотка	182
рекомендации	37
специальный материал	41

многоцелевой лоток

использование специальных материалов	41
--------------------------------------	----

Н

Настройка адресной книги	110
---------------------------------	-----

настройка

состояние устройства	115, 117, 118, 125
----------------------	--------------------

настройки по умолчанию

настройка лотков	43
------------------	----

неполадки

Неполадки при сканировании	173
неполадки при копировании	172
Проблемы при работе с факсом	174
проблемы качества печати	166
проблемы печати	162

сканирование	
основная информация	88
Сканирование из программы редактирования изображений	90
Сканирование с помощью драйвера WIA	91
Сканирование с сетевого устройства	92
сменные компоненты	132
сообщение об ошибке	156
состояние	23, 24
состояние принтера	
общая информация	79

Т

технические характеристики	
материал для печати	182
тип подготовки оригинала	45

У

условное обозначение	11
установка	
Приложение HP Smart	63
установка драйвера	27
установка устройства	
поправка на высоту	36

Ф

факс	
автоматический повторный вызов	99
в режиме безопасного приема	104
Отмена зарезервированного задания	
отправки факсов	101
Отправка факса в компьютер	96
общая настройка	118
отложенная передача факса	100

Пересылка отправленных факсов другому получателю	106
Пересылка полученных факсов другому получателю	107
Прием в режиме Автоответчикфакс	103
Прием факсов в память	105
Прием факсов в режиме DRPD	103
Прием факсов в режиме ФАКС	103
повторный вызов последнего набранного номера	99
прием факсов в режиме Тел	103
прием через дополнительный телефонный аппарат	103
Смена режимов приема	102
функции принтера	73

Ч

чистка устройства	140
--------------------------	-----