



Address: No.6 Yaoguan Qianjia Industrial Park, Changzhou city, China
Адрес: No.6 Яогуань Цяньцзя Индастриал парк, город Чанчжоу, Китай

www.nu-office.com

www.new-unioned.ru

Jiangsu New United Office Equipment Co., Ltd.
Цзянсу Нью Юнайтед Офис Эквипмент Ко., Лтд., Китай

Part No. 601593
REV. B00

Уничтожитель бумаг
Shredder **Etalon ET-20C/ET-12M**

Пожалуйста прочтите инструкцию перед использованием.
Не выбрасывайте: сохраните для дальнейшего использования.



ГАРАНТИЙНЫЕ ОБЯЗАТЕЛЬСТВА

ОГРАНИЧЕННАЯ ГАРАНТИЯ

NEW UNITED даёт гарантию на уничтожитель в течении 2-х лет с даты покупки уничтожителя. При поломке shreddера в период гарантийного срока, он будет бесплатно починен или заменён на новый. Гарантия не распространяется в случае неправильного использования, плохого обращения или неквалифицированного ремонта.

NEW UNITED не несёт ответственность за последствия неправильного обращения и непредвиденные убытки, относящиеся к этому продукту.

Более подробную информацию спрашивайте у продавца.

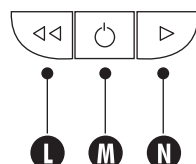
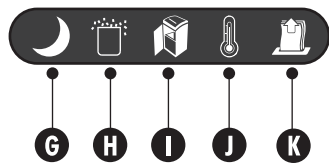
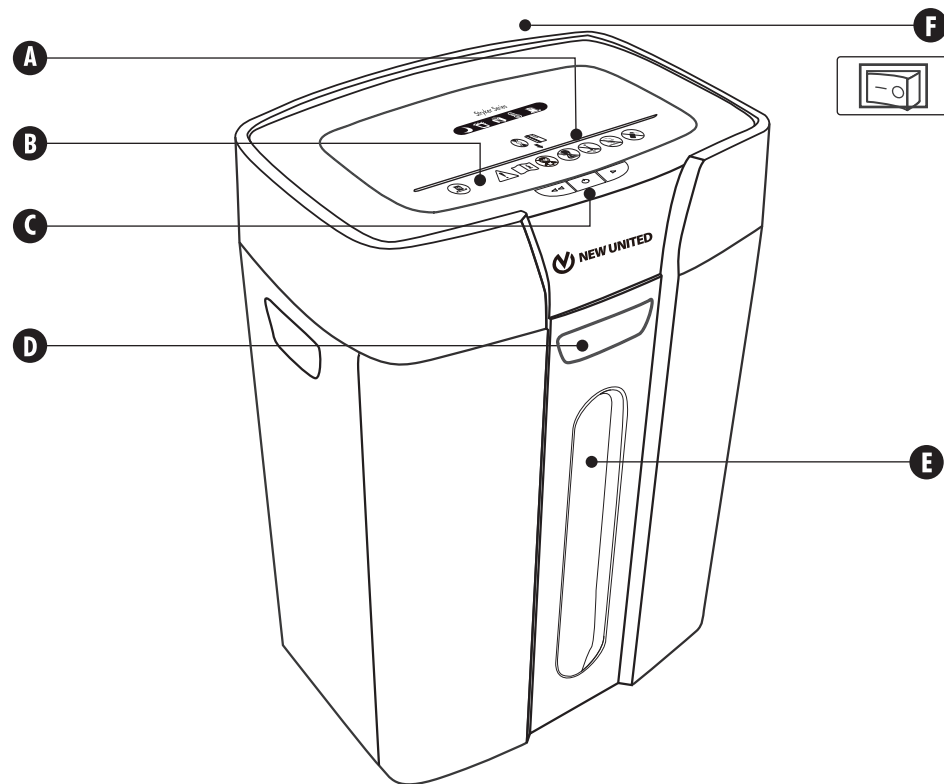

ПОИСК И УСТРАНЕНИЕ НЕИСПРАВНОСТЕЙ

Застряла бумага (горит красный индикатор): Отключите shredder нажав на кнопку Вкл/Выкл **M**.
Опустошите корзину, поставьте её на место. Далее следуйте процедурам описанным ниже.

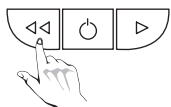

1 Нажмите и удерживайте 1 сек кнопку (L) Reverse (<<)



2 Вытяните руками застрявшие листы бумаги.

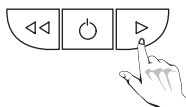

3 Нажмите и удерживайте кнопку (N) Forward. При необходимости повторите пункты 1-3.

ОБСЛУЖИВАНИЕ / СМАЗКА

Периодически очищайте ножи запуская режим реверса (L) на 1 минуту. Поломки shredder, связанные с засорением ножей фрагментами бумаги, являются негарантийными случаями.

Рекомендуется смазывать ножи после каждого опустошения заполненной корзины. Рекомендуется смазывать ножи в случаях:

- Уменьшении количества одновременного уничтожаемых листов.
- Изменении звука двигателя, остановка shredder в процессе работы.

СЛЕДУЙТЕ ПРИВЕДЁННЫМ НИЖЕ ИНСТРУКЦИЯМ И ПОВТОРИТЕ ИХ ДВАЖДЫ

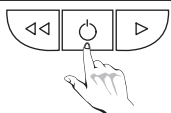

1 Отключите shredder нажав на кнопку Вкл/Выкл (M)



2 Нанесите немного смазки на ножи

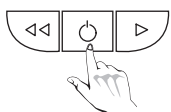

3 Включите shredder нажав на кнопку Вкл/Выкл (M)



4 Измельчите 1 лист бумаги

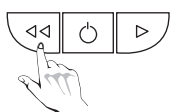

5 Нажмите и удерживайте кнопку (L) Reverse (<<) 2-3 секунды.

УПРАВЛЕНИЕ И ИНДИКАЦИЯ

- | | | |
|--------------------------------------------------|-----------------------------------------------|---------------------------------------------------------------|
| A Slot для бумаги/ пласт. карт, CD дисков | F Выключатель питания | K Индикатор автореверса и застревания бумаги (красный) |
| B Предупреждающие символы безопасности | G Индикатор готовности / сна (жёлтый) | L Reverse (Обратный ход) |
| C Кнопки управления питанием | H Индикатор полной корзины (красный) | M Кнопка Вкл/Выкл (ON/OFF) (голубой) |
| D Выдвижная корзина | I Индикатор открытой корзины (красный) | N Forward (Прямой ход) |
| E Окошко | J Индикатор перегрева (красный) | |

ТЕХНИЧЕСКИЕ ХАРАКТЕРИСТИКИ

Уничтожители бумаг с перекрёстной резкой предназначены для уничтожения:

Бумаги, пластиковых кредитных карт, лазерных дисков (только ET-20C), бумаг со степлерными и тонкими канцелярскими скрепками.

Запрещается уничтожать: Клейкие листочки, перфорированную рулонную бумагу, слайды, газету, картон, большие скрепки для бумаги, ламинированную бумагу, папки-файлы, рентгеновские снимки и другие пластиковые изделия, кроме отмеченных выше.

Модель	Etalon	ET-20C	ET-12M
Размер бумажного фрагмента (мм)		3,9 x 38 ¹	2 x 12 ¹
Количество листов бумаги (70/80 гр/м ²) за 1 раз:		максимальное 20/17 ²	12/11 ²
		максимальное оптимальное 17/15 ²	11/10 ²
Уровень секретности (DIN32757/DIN66399)		3/P4	4/P5
Ширина приёмного слота для бумаги (мм)		230	230
Лазерные диски		1	-
Пластиковые карты		1	1
Максимальный рабочий цикл уничтожения бумаги (мин)		15-20 ³	15-20 ³
Уровень шума (Дб)		58 ⁴	58 ⁴
Электрическая сеть		220-240V, 50Hz	

Условия работы в офисе в диапазоне температур от 10 до 26 градусов и относительной влажности 40-80%.

¹ Небольшое количество фрагментов могут иметь размеры немного превышающие указанные. Отдельные фрагменты, могут иметь размеры существенно превышающие указанные. Количество таких фрагментов значительно возрастает при уничтожении листов, близкому к максимальному.





² В каждом конкретном случае количество листов может меняться из-за особенностей бумаги, влажности, температуры, напряжения электрической сети.

³ Указано для максимально оптимального количества листов.

⁴ Может немного варьироваться в зависимости от конкретного образца.

ВНИМАНИЕ

ИНСТРУКЦИЯ ПО БЕЗОПАСНОСТИ - Прочтите перед началом работы!

-  Не подпускайте к shredderу детей и домашних животных. Никогда не дотрагивайтесь руками до ножей. После окончания работы отключайте shredder.
-  Избегайте попадания в shredder одежды, украшений, галстуков, длинных волос. Если посторонний объект попал в него извлеките его используя реверс (REVERSE) **L**
-  Не используйте для смазки ножей аэрозоли, смазки на основе нефтепродуктов и другие огнеопасные вещества. Не используйте для очистки shreddera баллоны с сжатым воздухом
-  На shreddерах установлен выключатель питания. При работе с уничтожителем выключатель (F) должен находиться в положении ON (I) В экстренном случае переключение выключателя в положение OFF (0) моментально остановит shredder.
- Обеспечьте свободный доступ к розетке. Для возможности лёгкого включения и выключения shreddera.
- Не работайте на неисправном shreddere. Не разбирайте самостоятельно shredder. Не устанавливайте shredder вблизи источников тепла или влажности.

ОСОБЕННОСТИ ЭКСПЛУАТАЦИИ

ПРИМЕЧАНИЕ: После окончания каждого рабочего цикла, shredder продолжает работать ещё несколько секунд очищая ножи. Рабочий цикл составляет примерно 15-20 минут. Период охлаждения двигателя при комнатной температуре составляет примерно 15-20 минут до возможности начала работы и примерно 45 минут для остывания до комнатной температуры.

Перегрев shreddera не является штатной ситуацией и означает, что shredder непрерывно использовался в течении времени, превышающего допустимое для данных моделей. Систематический перегрев shreddera приводит преждевременному износу его частей и является неправильной эксплуатацией, shredder в этом случае снимается с гарантии.

Рекомендуемые дневные максимальные нормы использования shreddera: 25-50 циклов уничтожения бумаги (при количестве листов не превышающих максимальное оптимальное), 20 пластиковых карт, 5 CD дисков (для ET-20C).

Shredder не предназначен для систематического уничтожения указанного количества пластиковых карт и CD дисков.

Такое использование, а так же систематическое использование в режиме, превышающем 25-50 циклов уничтожения бумаги в день, является неправильной эксплуатацией, shredder в этом случае снимается с гарантии!

УНИЧТОЖЕНИЕ БУМАГИ / ПЛАСТИКОВЫХ КАРТ



1 Переведите переключатель питания в положение ON (I)



Нажмите на кнопку Вкл/Выкл **M**

2 (при активации загорится голубой светодиод)



Проверьте не превышает ли количество уничтожаемых листов максимальное оптимальное

3



Поместите бумагу в приёмный слот и отпустите. Shredder сам начнёт уничтожать бумагу, а затем сам отключится после завершения уничтожения

4



Держа CD диск за край поместите его в центр приёмного слота и отпустите (для ET-20C). Shredder сам начнёт уничтожать CD диск, а затем сам отключится после завершения уничтожения

5



Держа кредитную карту за край, поместите её в центр приёмного слота. Shredder сам начнёт уничтожать пластиковую карту, а затем сам отключится после завершения уничтожения

6



После окончания измельчения нажмите на кнопку Вкл/Выкл **M** если вы больше не планируете пользоваться shredderом в течении дня

7

ИЛИ

При бездействии в течении нескольких минут shredder автоматически переходит в режим сна (загорается жёлтый индикатор)

8

