

# Проектор DLP®

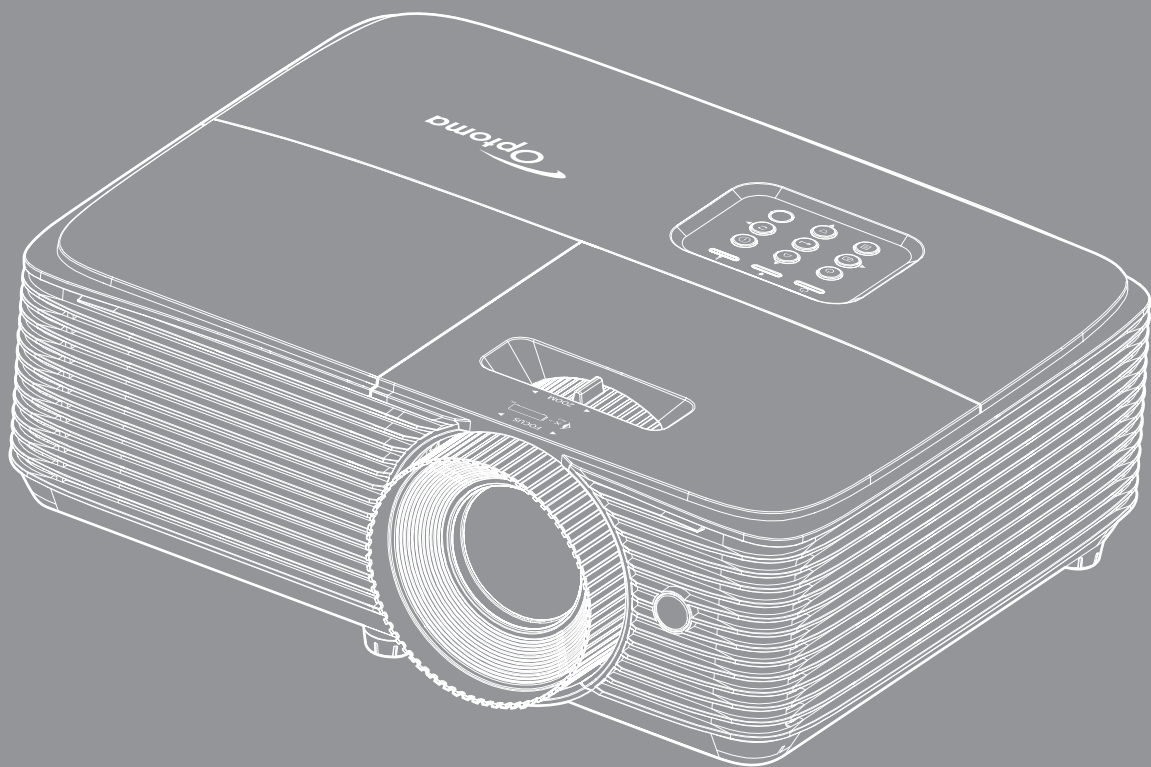

# СОДЕРЖАНИЕ

## БЕЗОПАСНОСТЬ ..... 4

<i>Важные инструкции по технике безопасности</i> .....	4
<i>Информация о технике безопасности при использовании 3D-функции</i> .....	5
<i>Авторские права</i> .....	6
<i>Ограничение ответственности</i> .....	6
<i>Подтверждение товарных знаков</i> .....	6
<i>FCC</i> .....	7
<i>Декларация соответствия для стран Европейского Союза</i> .....	7
<i>WEEE</i> .....	7

## ВВЕДЕНИЕ ..... 8

<i>Комплект поставки</i> .....	8
<i>Стандартные принадлежности</i> .....	8
<i>Дополнительные принадлежности</i> .....	8
<i>Общий вид устройства</i> .....	9
<i>Соединения</i> .....	10
<i>Клавиатура</i> .....	13
<i>Пульт дистанционного управления 1</i> .....	14
<i>Пульт дистанционного управления 2</i> .....	15
<i>Пульт дистанционного управления 3</i> .....	16
<i>Пульт дистанционного управления 4</i> .....	17

## УСТАНОВКА И НАСТРОЙКА ..... 18

<i>Установка проектора</i> .....	18
<i>Настройка проецируемого изображения</i> .....	28

## ИСПОЛЬЗОВАНИЕ ПРОЕКТОРА ..... 31

<i>Включение и выключение проектора</i> .....	31
<i>Выбор источник входного сигнала</i> .....	32
<i>Меню навигации и функции</i> .....	33
<i>Экранное меню (модели WUXGA и 1080P)</i> .....	35
<i>Экранное меню (модели SVGA, XGA и WXGA)</i> .....	44
<i>Меню Дисплей/Настройки изображения</i> .....	51
<i>Меню Экран/3D</i> .....	54
<i>Меню Дисплей/Соотношение сторон</i> .....	54
<i>Меню Дисплей/Маска контура</i> .....	61
<i>Меню Дисплей/Масштаб</i> .....	61
<i>Меню Экран/Сдвиг изображения</i> .....	61
<i>Меню Дисплей/Трапеция</i> .....	61
<i>Меню Звук/Без звука</i> .....	61
<i>Меню Звук/Громк.</i> .....	61
<i>Меню Настр./Проекция</i> .....	62
<i>Меню Настр./Тип экрана</i> .....	62

Меню Настр./Параметры лампы.....	62
Меню Настр./Настройки фильтра.....	62
Меню Настр./Настройки питания.....	62
Меню Настр./Безопасность .....	63
Меню Настр./Настройки HDMI Link.....	64
Меню Настр./Тестовая таблица.....	64
Меню Настр./Настройки с пульта ДУ.....	64
Меню Настр./Номер проектора.....	65
Меню Настр./Параметры.....	65
Настройка меню сброса.....	66
Меню Сеть ЛВС.....	66
Меню "Сетевое управление" .....	67
Меню Настр./Сеть: настройки управления.....	68
Меню Информация.....	73



## **ТЕХНИЧЕСКОЕ ОБСЛУЖИВАНИЕ ..... 74**

Замена лампы.....	74
Установка и очистка пылеулавливающего фильтра .....	76

## **ДОПОЛНИТЕЛЬНАЯ ИНФОРМАЦИЯ..... 77**

Совместимые разрешения .....	77
Размер изображения и расстояние проецирования.....	80
Размеры проектора и потолочная установка .....	84
Коды ИК пульта ДУ 1.....	85
Коды ИК пульта ДУ 2.....	87
Коды ИК пульта ДУ 3.....	89
Коды ИК пульта ДУ 4.....	91
Устранение неисправностей .....	93
Предупреждающий индикатор .....	95
Технические характеристики .....	97
Офисы Optoma .....	98

# БЕЗОПАСНОСТЬ

	Молния со стрелкой в равностороннем треугольнике предназначена предупредить пользователя о наличии неизолированного "опасного напряжения" в корпусе устройства, величина которого может быть достаточной, чтобы представлять для людей риск поражения электрическим током.
	Восклицательный знак в равностороннем треугольнике сообщает пользователю о наличии важных инструкций по эксплуатации и текущему ремонту (техническому обслуживанию) в материалах, сопровождающих устройство.

Соблюдайте все меры предосторожности и правила эксплуатации, рекомендуемые в данном руководстве пользователя.

## Важные инструкции по технике безопасности



- Запрещается смотреть прямо на луч, RG2.  
Не смотрите прямо на луч и другие источники яркого света, RG2 МЭК 62471-5:2015.
- Не закрывайте вентиляционные отверстия. Для обеспечения надежной работы проектора и для защиты от перегрева рекомендуется ставить проектор в место, где отсутствуют препятствия для вентиляции. Например, не следует ставить проектор на заставленный кофейный столик, диван, кровать и т. д. Не оставляйте проектор в таком закрытом пространстве, как книжный шкаф или тумба, которые затрудняют прохождение потока воздуха.
- Чтобы снизить риск возникновения пожара или удара электрическим током, не подвергайте продукт воздействию дождя или влаги. Не устанавливайте проектор около таких источников тепла, как радиаторы, нагреватели, печи или другие приборы (в т. ч. усилители), которые выделяют тепло.
- Исключите попадание предметов или жидкостей в проектор. Они могут коснуться точек с высоким напряжением и замкнуть детали, что может привести к возникновению пожара или поражению электрическим током.
- Не используйте при следующих условиях:
  - В очень горячей, холодной или влажной среде.
    - (i) Необходимо обеспечить температуру в помещении в диапазоне 5–40 °C
    - (ii) Относительная влажность составляет 10–85 %
  - На участках, подвергаемых чрезмерному запылению и загрязнению.
  - Возле аппаратов, генерирующих сильное магнитное поле.
  - Под прямыми солнечными лучами.
- Не используйте проектор в средах с огнеопасными и взрывоопасными газами. Во время работы проектора лампа сильно нагревается, газы могут воспламениться и вызвать пожар.
- Не используйте устройство в случае его физического повреждения. Используйте устройство только по его прямому назначению. К физическим повреждениям и неправильной эксплуатации относятся следующие случаи (их список не ограничивается приведенными вариантами):
  - Падение устройства.
  - Повреждение шнура питания или штепсельной вилки.
  - Попадание жидкости на проектор.
  - Воздействие на проектор дождя или влаги.
  - Попадание инородных предметов в проектор или ослабление крепления внутренних компонентов.
- Не устанавливайте проектор на неустойчивой поверхности. Это может привести к его падению и повреждению, а также к травме оператора.
- Во время работы не заслоняйте свет, исходящий из объектива проектора. Световое излучение вызовет разогрев и может стать причиной расплавления заслонившего свет объекта, что может привести к ожогам и пожару.



- Не открывайте и не разбирайте проектор, так как это может привести к поражению электрическим током.
- Не пытайтесь отремонтировать устройство самостоятельно. Вскрытие или снятие крышек может стать причиной поражения электрическим током или подвергнуть вас другим опасностям. Свяжитесь с компанией Optoma, прежде чем отнести устройство в ремонт.
- Наклейки с информацией о технике безопасности расположены на корпусе проектора.
- Ремонт устройства должен проводить только соответствующим образом подготовленный персонал.
- Используйте только те принадлежности и аксессуары, которые поставляет производитель.
- Во время работы запрещается смотреть прямо в объектив проектора. Яркий свет может нанести повреждение глазам.
- При замене лампы подождите, пока проектор остынет. Следуйте инструкциям, приведенным на стр. 74-75.
- Данный продукт определяет остаточный срок службы лампы автоматически. Произведите замену лампы, как только появятся предупредительные сообщения.
- После замены модуля лампы переустановите функцию "Сброс лампы" в экранном меню "Настр. > Параметры лампы".
- При выключении проектора, прежде чем отсоединять питание, убедитесь, что цикл охлаждения был завершен. Дайте проектору для остывания 90 секунд.
- Если срок службы лампы подходит к концу, на экране отображается сообщение "Срок службы лампы истек.". Просим обращаться к региональному оптовому посреднику или в сервисный центр для максимально быстрой замены лампы.
- Перед тем, как приступить к очистке устройства, отсоедините шнур питания от электрической розетки.
- Для очистки корпуса дисплея используйте мягкую сухую ткань, смоченную слабым моющим средством. Не применяйте абразивные чистящие средства, парафины или растворители для очистки устройства.
- Отсоедините вилку шнура питания от электрической розетки, если устройство не будет использоваться в течение длительного времени.

**Примечание.** *Когда срок работ лампы закончится, проектор не включится, пока не будет заменен модуль лампы. Чтобы произвести замену лампы, следуйте указаниям раздела "Замена лампы" на стр. 74-75.*

- *Не устанавливайте проектор на поверхности, которые подвергаются вибрации или ударам.*
- *Запрещается прикасаться к объективу голыми руками.*
- *Прежде чем положить проектор на хранение, извлеките батареи из пульта ДУ. Если батареи не удалять длительное время, из них начнет вытекать электролит.*
- *Не используйте проектор и не храните в масляном или сигаретном дыму, это ухудшит эксплуатационные характеристики проектора.*
- *Настоятельно рекомендуется правильно устанавливать проектор в нужной ориентации, в противном случае, это также ухудшит эффективность его работы.*
- *Используйте удлинитель-разветвитель или стабилизатор напряжения. Перебои в электроснабжении и падения напряжения могут привести к повреждению устройств.*

## **Информация о технике безопасности при использовании 3D-функции.**

Прежде чем вы или ваш ребенок воспользуетесь 3D-функцией, внимательно прочитайте все предупреждения и меры предосторожности.

### **Предупреждение**

Дети и подростки более восприимчивы к проблемам здоровья, связанными с просмотром изображения в формате 3D, и поэтому они должны находиться под постоянным наблюдением при таком просмотре.

### **Приступы светочувствительной эпилепсии и другие риски для здоровья**

- Некоторые люди могут испытывать приступы эпилепсии или припадки при просмотре отдельных мелькающих изображений или света в определенных проецируемых сценах проектора или в видеоиграх. Если у вас имеется подобное заболевание или в вашей семье были родственники с эпилепсией или припадками, перед использованием функции 3D проконсультируйтесь с врачом-специалистом.
- Даже у лиц, не страдающих от подобных заболеваний и не имеющих в семье родственников с такими заболеваниями, могут быть невыявленные состояния, которые могут привести к приступам светочувствительной эпилепсии.

- Беременным женщинам, лицам преклонного возраста, лицам с различными медицинскими показаниями, лицам, страдающим от бессонницы или находящимся под воздействием алкоголя, следует избегать использования функции 3D данного устройства.
- При проявлении какого-либо из следующих симптомов немедленно прекратите просмотр изображений в формате 3D и проконсультируйтесь с врачом-специалистом: (1) нарушение зрения; (2) слабость; (3) головокружение; (4) непроизвольные движения, например подергивание глаз или мышечные судороги; (5) помрачение сознания; (6) тошнота; (7) потеря понимания окружающей среды; (8) судороги; (9) спазмы; (10) потеря ориентации. У детей и подростков проявление таких симптомов более вероятно, чем у взрослых. Родители должны контролировать детей и выявлять проявление у них таких симптомов.
- Просмотр 3D-проектора может также вызвать морскую болезнь, эффекты восприятия, нарушение ориентации, чрезмерное напряжение зрения и снижение стабильности позы. Для снижения вероятности проявления подобных симптомов рекомендуется при просмотре чаще делать перерывы. При появлении признаков усталости зрения или сухости в глазах, или проявлении описанных выше симптомов сразу же прекратите использование данного устройства и не используйте его в течение не менее 30 минут после ослабления данных симптомов.
- Продолжительный просмотр 3D-проектора при слишком близком размещении к экрану может привести к нарушениям зрения. Идеальное расстояние для просмотра должно составлять не менее трехкратной высоты экрана. Рекомендуется, чтобы глаза зрителя располагались на одном уровне с экраном.
- Продолжительный просмотр 3D-проектора с использованием 3D-очков может вызвать головную боль или утомление. Если вы испытываете головную боль, утомление или головокружение, прекратите просмотр 3D-проектора и отдохните.
- Не пользуйтесь 3D-очками для каких-либо других целей, кроме просмотра 3D-проектора.
- Использование 3D-очков для каких-либо других целей (как обычные очки, солнечные очки, защитные очки и т. п.) может нанести физический вред или ослабить зрение.
- У некоторых зрителей просмотр в режиме 3D может вызвать нарушение ориентации. Поэтому НЕ размещайте 3D-проектор рядом с открытыми лестничными колодцами, кабелями, балконами и другими объектами, на которые можно наступить, попасть в них, споткнуться, сломать или уронить.

## Авторские права

Данное руководство вместе со всеми фотографиями, рисунками и программным обеспечением защищаются международным законодательством об авторском праве. Все права на этот документ защищены. Запрещается воспроизведение настоящего руководства и его содержимого без письменного согласия автора.

© Авторские права 2018

## Ограничение ответственности

Содержимое настоящего руководства может быть изменено без уведомления. Производитель не предоставляет каких-либо заверений и гарантий в отношении приведенного в этом документе содержания, и специально отказывается от косвенных гарантий качества или состояния товара, необходимых для определенной цели. Производитель оставляет за собой право иногда вносить изменения в данное руководство при отсутствии обязанности уведомления об этом каких-либо лиц.

## Подтверждение товарных знаков

Kensington – является зарегистрированным в США товарным знаком компании ACCO Brand Corporation, в других странах мира также проведена регистрация или находится на стадии рассмотрения заявка на регистрацию этого товарного знака.

HDMI, логотип HDMI и мультимедийный интерфейс высокой четкости (HDMI) – являются товарными знаками или зарегистрированными товарными знаками компании HDMI Licensing LLC в Соединенных Штатах Америки и в других странах.

DLP®, DLP Link и логотип DLP являются зарегистрированными товарными знаками компании Texas Instruments, а BrilliantColor™ – товарным знаком Texas Instruments.

Все остальные названия продуктов, используемых в настоящем руководстве, являются собственностью их владельцев и признаны подлинными.

DARBEE – товарный знак компании Darbee Products, Inc.

MHL, Mobile High-Definition Link и логотип MHL являются товарными знаками или зарегистрированными товарными знаками компании MHL Licensing, LLC.

## FCC

Это устройство протестировано и отвечает требованиям, предъявляемым к цифровым устройствам Класса В, согласно Части 15 правил FCC (Федеральной комиссии связи США). Данные ограничения призваны обеспечить надлежащую защиту от вредных помех при установке оборудования в жилом помещении. Это устройство создает, использует и может излучать радиочастотную энергию и, если установлено и используется с нарушением инструкции, может негативно влиять на радиосвязь.

Тем не менее, не существует гарантии, что помехи не возникнут при определенном способе установки. В случае создания помех радио- или телеприема, что можно определить, включив и выключив устройство, пользователю следует устранить помехи, приняв следующие меры:

- Перенаправить или переместить приемную антенну.
- Увеличить расстояние между данным устройством и приемником.
- Подключить устройство в розетку электрической цепи, отличную от цепи подключения приемника.
- Обратится за помощью к поставщику или опытному радио- или телемеханику.

### Примечание. Экранированные кабели

Все подключения к другим вычислительным устройствам должны осуществляться при помощи экранированных кабелей, чтобы отвечать требованиям FCC.

### Внимание

Изменения или модификации, которые не санкционированы явным образом производителем, могут аннулировать права пользователя, предоставленные ему Федеральной Комиссией связи США, на эксплуатацию данного проектора.

### Условия эксплуатации

Данное устройство отвечает требованиям Части 15 правил FCC. Эксплуатация допускается при следующих условиях:

1. Устройство не должно создавать вредных помех
2. Устройство должно работать в условиях любых помех, включая помехи, которые могут препятствовать его нормальной эксплуатации.

### Примечание. Для пользователей в Канаде

Данное цифровое устройство класса В отвечает требованиям принятого в Канаде стандарта ICES-003.

Remarque à l'intention des utilisateurs canadiens

Cet appareil numérique de la classe B est conforme à la norme NMB-003 du Canada.

## Декларация соответствия для стран Европейского Союза

- Директива по электромагнитной совместимости EMC 2014/30/ЕС (включая поправки)
- Директива по низковольтным устройствам 2014/35/ЕС
- Директива R & TTE 1999/5/ЕС (если устройство излучает радиочастоты)

## WEEE



### Инструкции по утилизации

Запрещается утилизация данного электронного устройства вместе с бытовыми отходами. Для минимизации загрязнения и обеспечения защиты окружающей среды отправьте его на переработку.

# ВВЕДЕНИЕ

## Комплект поставки

Осторожно снимите упаковку и проверьте наличие в комплекте всех устройств, перечисленных ниже в разделе стандартные компоненты. Некоторые из них, показанные в разделе дополнительные компоненты, могут отсутствовать в зависимости от модели, спецификации и вашего региона покупки. Проверьте комплектность с учетом места покупки. Некоторые компоненты в зависимости от регионов могут отличаться.

Гарантийный талон входит в комплект только в некоторых регионах. Дополнительную информацию можно получить у поставщика.

## Стандартные принадлежности

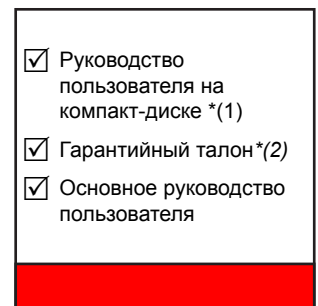
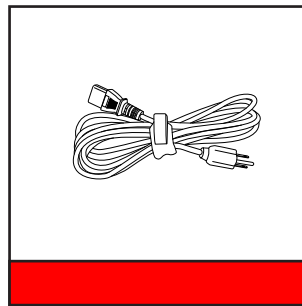
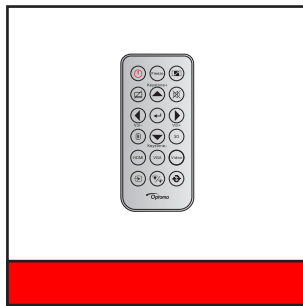
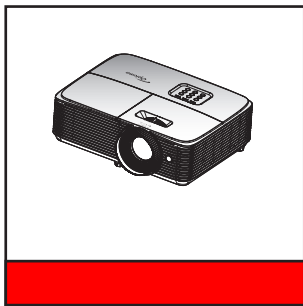

### Примечание.

- Пульт ДУ поставляется с батареей.
- \*(1) Руководство пользователя для Европы см. на веб-сайте [www.optomaeurope.com](http://www.optomaeurope.com).
- \*(2) Условия гарантийных обязательств для Европы см. на веб-сайте [www.optomaeurope.com](http://www.optomaeurope.com).
- \*(3) Фактическая конструкция пульта дистанционного управления зависит от региона.

## Дополнительные принадлежности

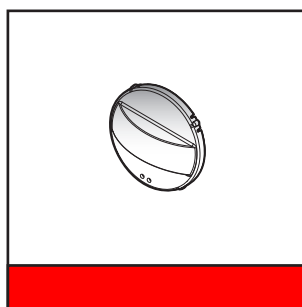
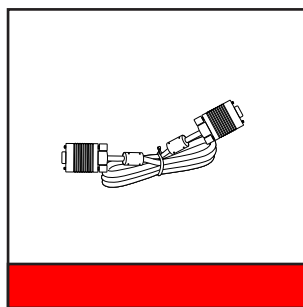
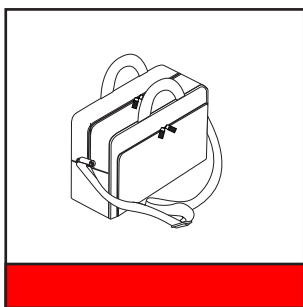

**Примечание.** В зависимости от модели, технических характеристик и региона могут потребоваться другие дополнительные принадлежности.

# ВВЕДЕНИЕ

## Общий вид устройства

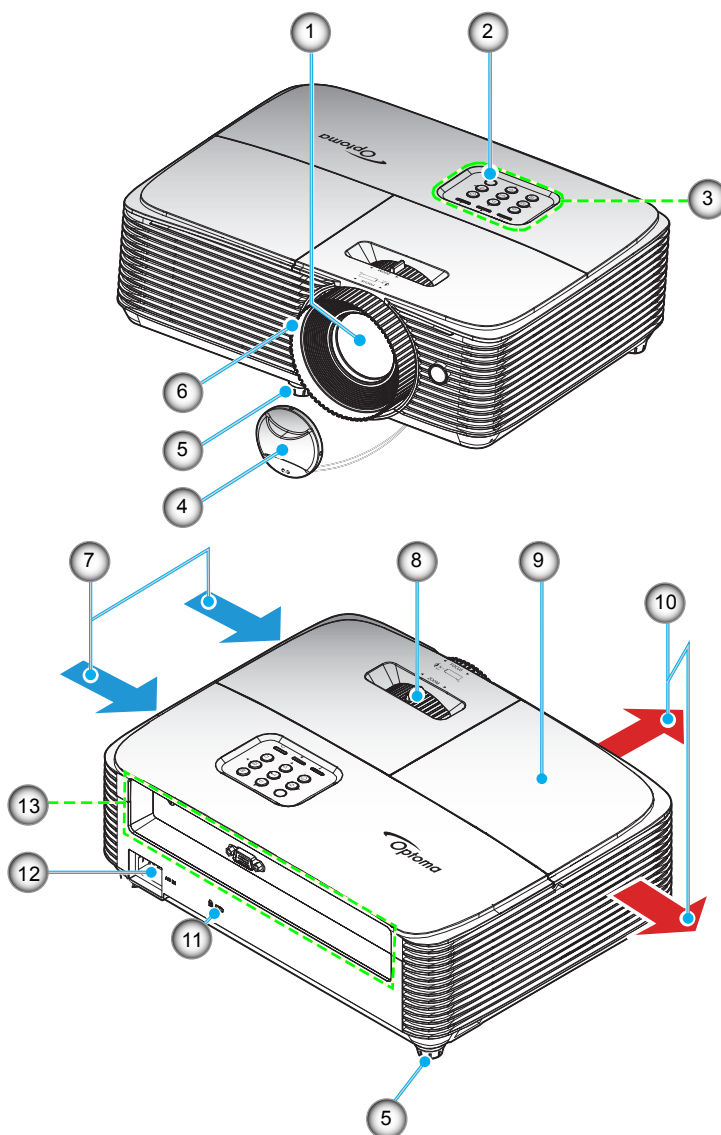

**Примечание.** Расстояние между надписями "входное отверстие" и "выходное отверстие" должно составлять не менее 20 см.

1.	Объектив	8.	Рычаг Масштаб
2.	Приемник ИК	9.	Крышка лампы
3.	Клавиатура	10.	Вентиляционное отверстие (выпуск)
4.	Крышка объектива	11.	Отверстие для установки замка Kensington™
5.	Ножка для регулировки наклона	12.	Сетевая розетка
6.	Регулятор фокусировки	13.	Входные/выходные разъемы
7.	Вентиляционное отверстие (впуск)		

# ВВЕДЕНИЕ

## Соединения

### WUXGA\_1080P (Тип 1 (8 IO))

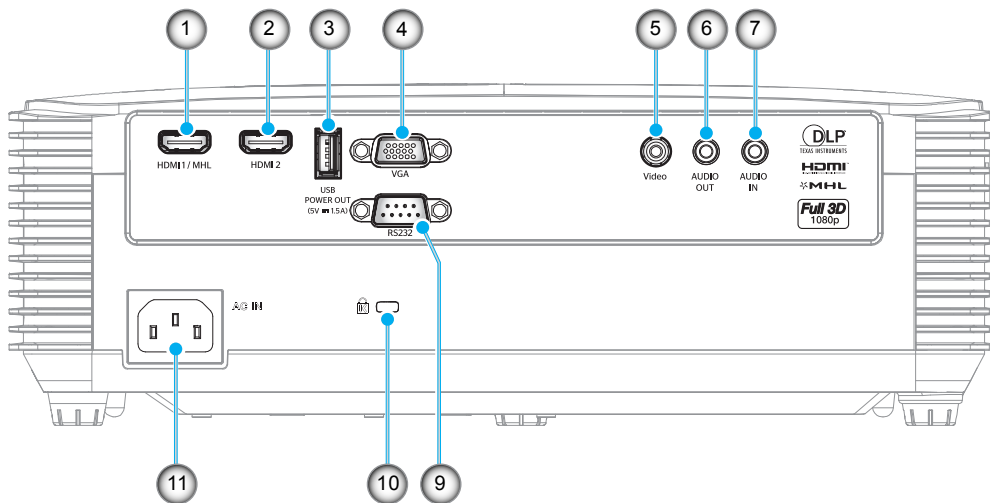

### WUXGA\_1080P (Тип 2 (9 IO))

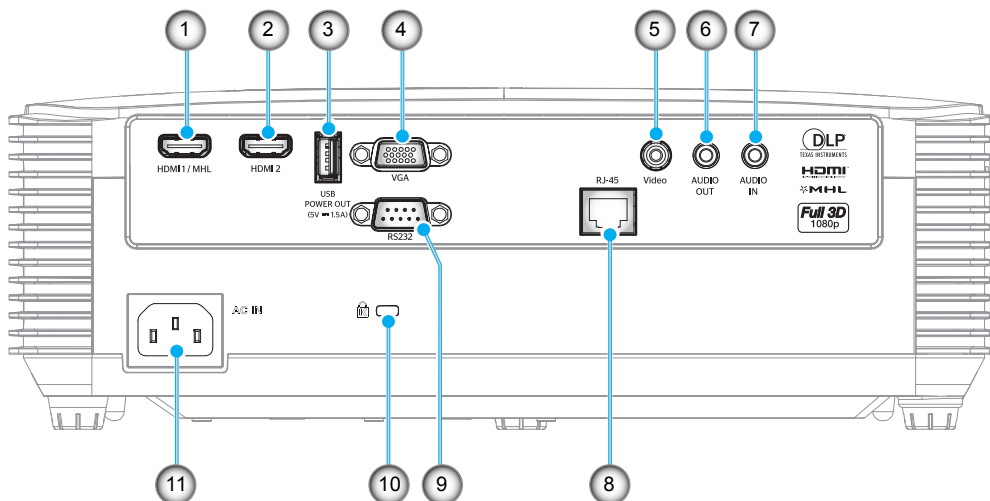

1.	Разъем HDMI 1/MHL	√	√
2.	Разъем HDMI 2	√	√
3.	Выходной разъем питания USB (5 В—1,5А)/Разъем МЫШЬ/ОБСЛУЖИВАНИЕ	√	√
4.	Разъем VGA	√	√
5.	Видеоразъем	√	√
6.	Аудиовыход	√	√
7.	Аудиовход	√	√
8.	Разъем RJ-45	Н/П	√
9.	Разъем RS-232	√	√
10.	Отверстие для установки замка Kensington™	√	√
11.	Сетевая розетка	√	√

**Примечание.** “√” означает, что элемент поддерживается, “Н/П” означает, что элемент недоступен.

#### Примечание.

- Для удаленного управления мышью требуется специальный пульт ДУ.
- Наличие входов/выходов зависит от приобретенного вами проектора, в этом случае проверьте сам проектор.

# ВВЕДЕНИЕ

## SVGA\_XGA\_WXGA (Тип 3 (3 IO))

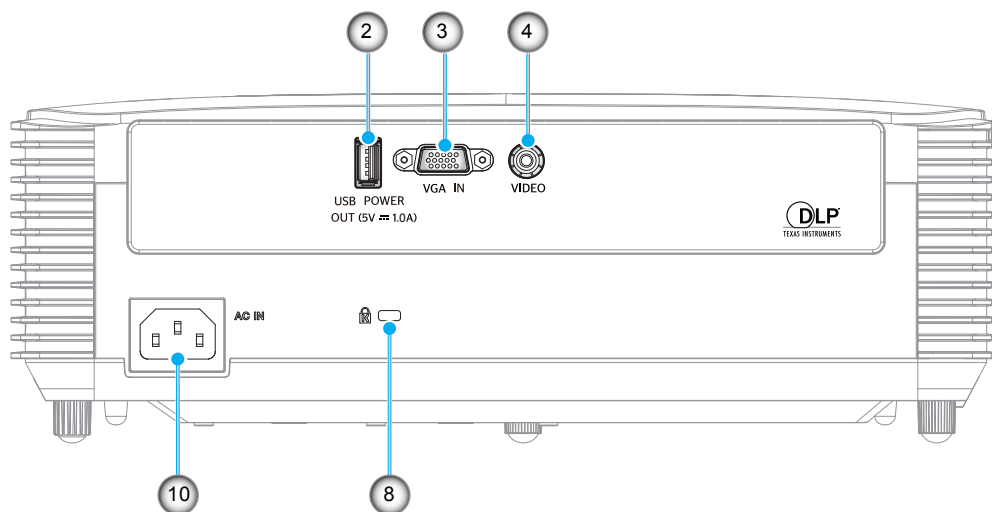

## SVGA\_XGA\_WXGA (Тип 4 (6 IO))

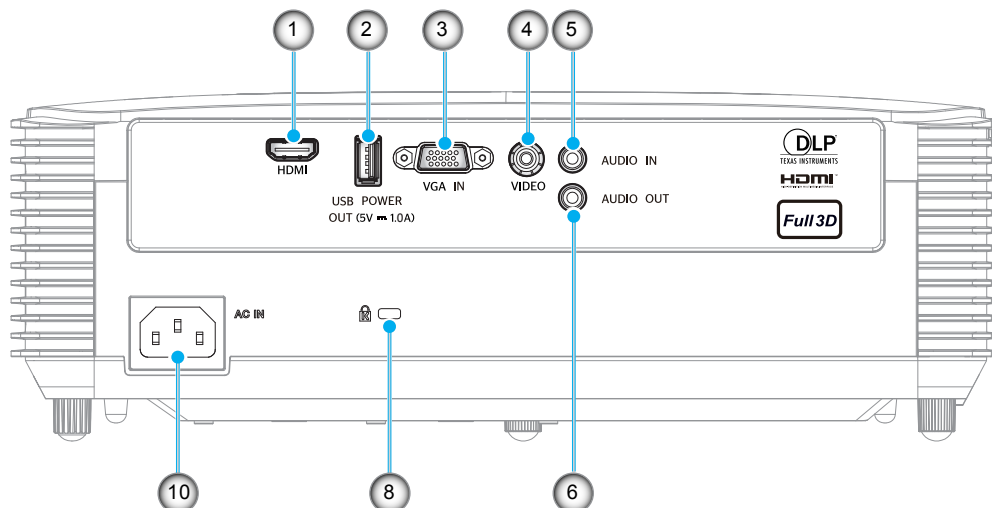

## SVGA\_XGA\_WXGA (Тип 5 (8 IO))

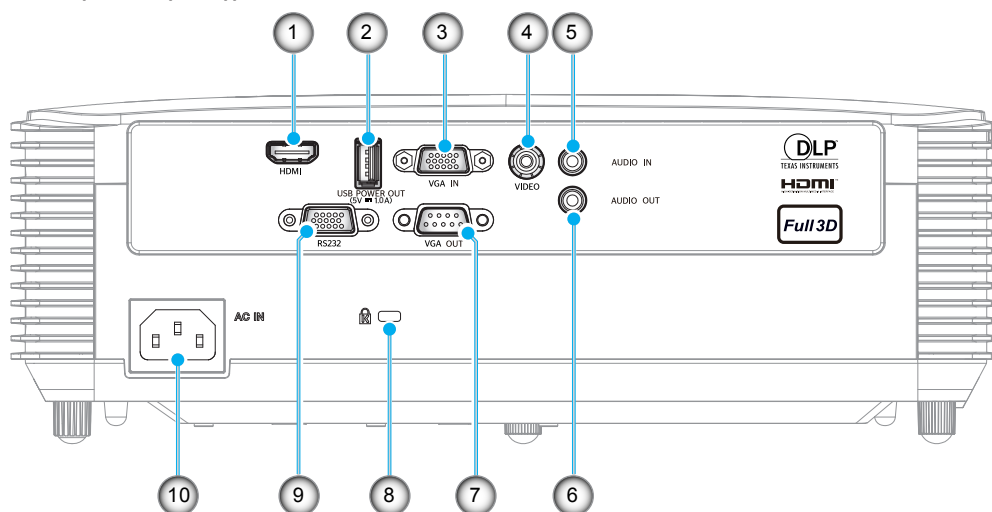



# ВВЕДЕНИЕ

1.	Разъем HDMI	Н/П	√	√
2.	Выходной разъем питания USB (5 В---1 А)/Разъем МЫШЬ/ОБСЛУЖИВАНИЕ	√	√	√
3.	Входной разъем VGA	√	√	√
4.	Разъем ВИДЕО	√	√	√
5.	Аудиовход	Н/П	√	√
6.	Аудиовыход	Н/П	√	√
7.	Выходной разъем VGA	Н/П	Н/П	√
8.	Отверстие для установки замка Kensington™	√	√	√
9.	Разъем RS232	Н/П	Н/П	√
10.	Сетевая розетка	√	√	√
<b>Примечание.</b> “√” означает, что элемент поддерживается, “Н/П” означает, что элемент недоступен.				

## Примечание.

- Для удаленного управления мышью требуется специальный пульт ДУ.
- Наличие входов/выходов зависит от приобретенного вами проектора, в этом случае проверьте сам проектор.

# ВВЕДЕНИЕ

## Клавиатура

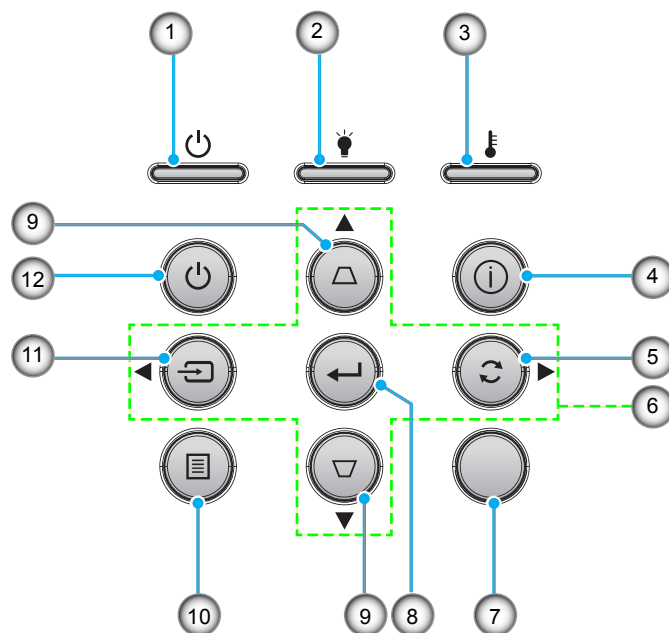

1.	Индикатор Вкл./Ожидание	7.	Приемник ИК
2.	Светодиод лампы	8.	Войти
3.	Светодиод температуры	9.	Корректировка Трапеция
4.	Информация	10.	Меню
5.	Повторная синхронизация	11.	Источник
6.	Четыре направленные кнопки выбора	12.	Питание

# ВВЕДЕНИЕ

## Пульт дистанционного управления 1

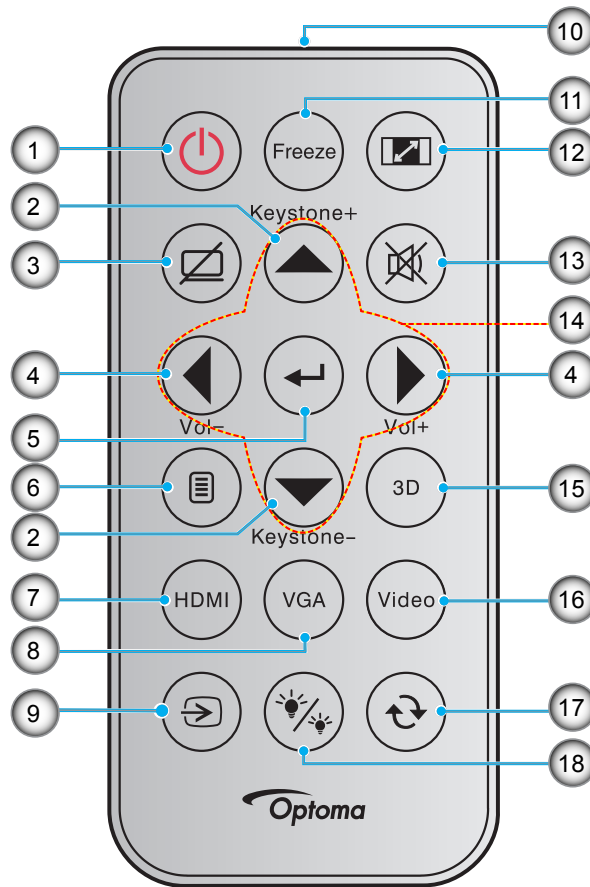

1.	Кнопка включения/выключения питания	10.	Светодиодный индикатор инфракрасного (ИК) диапазона
2.	Трапеция +/-	11.	Остановка кадра
3.	Выкл. AV	12.	Соотношение сторон
4.	Громк. - / +	13.	Без звука
5.	Войти	14.	Четыре направленные кнопки выбора
6.	Меню	15.	Объемность
7.	HDMI	16.	Видео
8.	VGA	17.	Повторная синхронизация
9.	Источник	18.	Режимы яркости

### Примечание.

- Фактическая конструкция пульта дистанционного управления зависит от региона.
- Некоторые кнопки не работают, если эти функции не поддерживаются конкретной моделью проектора.
- Перед первым использованием пульта ДУ удалите прозрачную изоляционную ленту. Сведения по установке батареи см. на стр. 29.

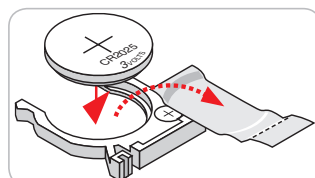

# ВВЕДЕНИЕ

## Пульт дистанционного управления 2

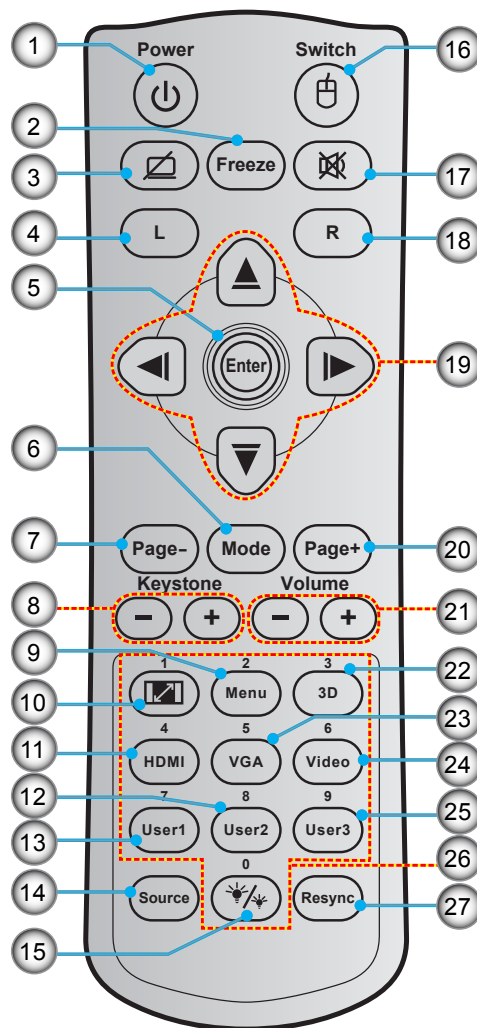

1.	Кнопка включения/выключения питания	15.	Режимы яркости
2.	Остановка кадра	16.	Кнопка включения/выключения мыши
3.	Пустой экран/без звука	17.	Без звука
4.	Щелчок левой кнопкой мыши	18.	Щелчок правой кнопкой мыши
5.	Войти	19.	Четыре направленные кнопки выбора
6.	Режим	20.	Page +
7.	Page -	21.	Громк. - /+
8.	Трапеция +/-	22.	Включение/выключение меню 3D
9.	Меню	23.	VGA
10.	Соотношение сторон	24.	Видео
11.	HDMI	25.	Настр. польз. 3
12.	Настр. польз. 2	26.	Цифровая клавиатура (0-9)
13.	Настр. польз. 1	27.	Повторная синхронизация
14.	Источник		

### Примечание.

- Фактическая конструкция пульта дистанционного управления зависит от региона.
- Некоторые кнопки не работают, если эти функции не поддерживаются конкретной моделью проектора.

# ВВЕДЕНИЕ

## Пульт дистанционного управления 3

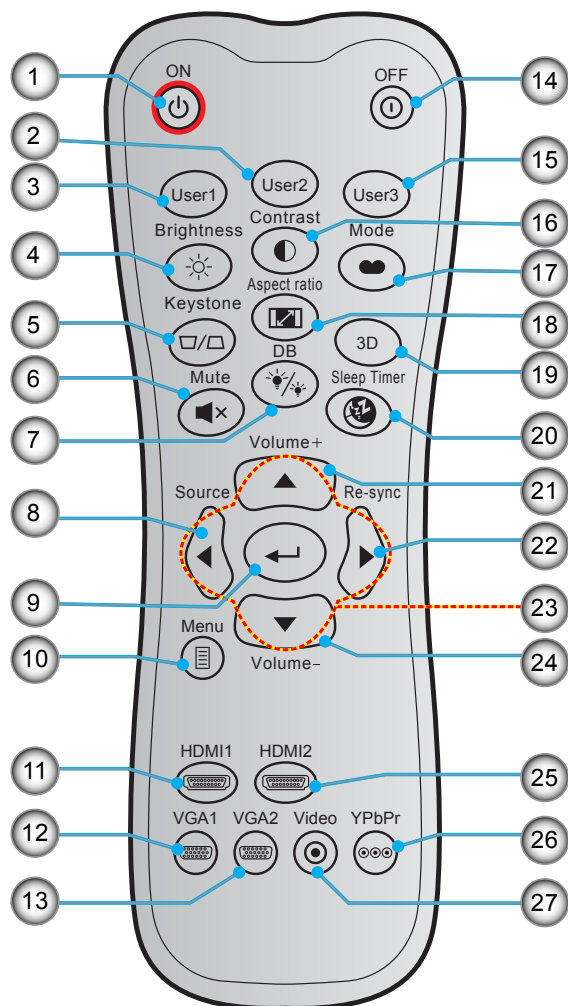

1.	Включение питания	15.	Настр. польз. 3
2.	Настр. польз. 2	16.	Контраст
3.	Настр. польз. 1	17.	Режим отображения
4.	Яркость	18.	Соотношение сторон
5.	Трапеция	19.	Включение/выключение меню 3D
6.	Без звука	20.	Спящий реж.
7.	DB(DynamicBlack)	21.	Громк. +
8.	Источник	22.	Повторная синхронизация
9.	Войти	23.	Четыре направленные кнопки выбора
10.	Меню	24.	Громк. -
11.	HDMI1	25.	HDMI2
12.	VGA1 (не поддерживается)	26.	YPbPr (не поддерживается)
13.	VGA2 (не поддерживается)	27.	Видео (не поддерживается)
14.	Выключить		

### Примечание.

- Фактическая конструкция пульта дистанционного управления зависит от региона.
- Некоторые кнопки не работают, если эти функции не поддерживаются конкретной моделью проектора.

# ВВЕДЕНИЕ

## Пульт дистанционного управления 4

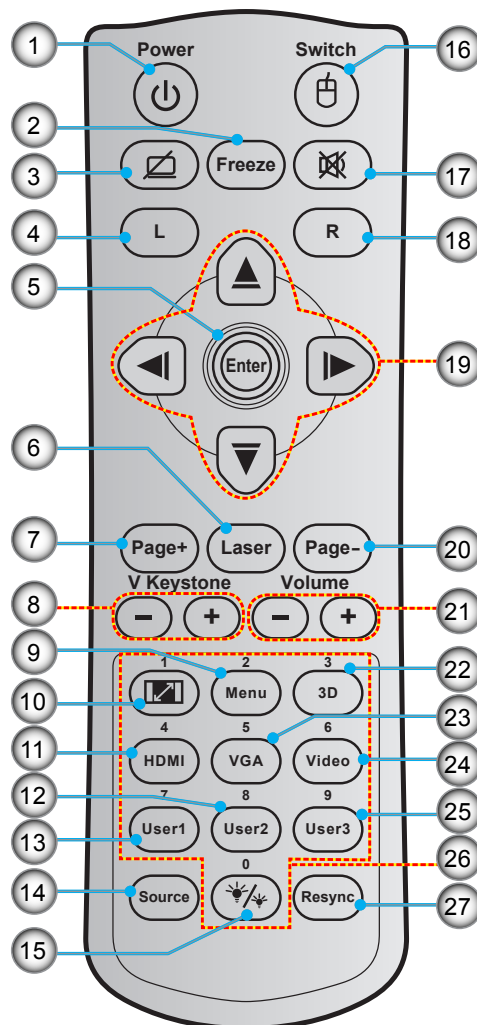

1.	Кнопка включения/выключения питания	15.	Режимы яркости
2.	Остановка кадра	16.	Кнопка включения/выключения мыши
3.	Пустой экран/без звука	17.	Без звука
4.	Щелчок левой кнопкой мыши	18.	Щелчок правой кнопкой мыши
5.	Войти	19.	Четыре направленные кнопки выбора
6.	Laser	20.	Page -
7.	Page +	21.	Громк. - /+
8.	В. трапеция - / +	22.	Включение/выключение меню 3D
9.	Меню	23.	VGA
10.	Соотношение сторон	24.	Видео
11.	HDMI	25.	Настр. польз. 3
12.	Настр. польз. 2	26.	Цифровая клавиатура (0-9)
13.	Настр. польз. 1	27.	Повторная синхронизация
14.	Источник		

### Примечание.

- Фактическая конструкция пульта дистанционного управления зависит от региона.
- Некоторые кнопки не работают, если эти функции не поддерживаются конкретной моделью проектора.

# УСТАНОВКА И НАСТРОЙКА

## Установка проектора

Проектор может устанавливаться в одном из четырех положений.

Место установки будет зависеть от свободного пространства в помещении и ваших предпочтений. Для определения места размещения проектора в расчет принимается размер и форма используемого экрана, место расположения розеток питания и расстояние между проектором и остальным оборудованием.

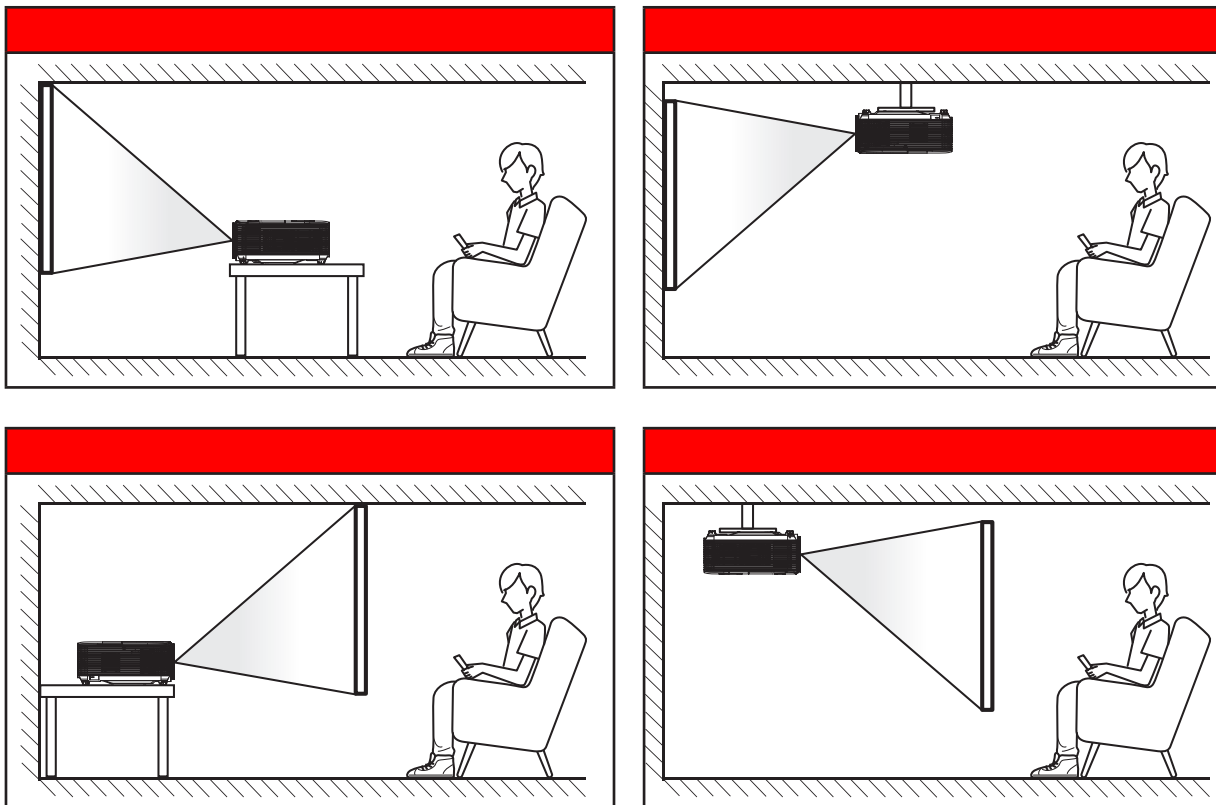

Проектор устанавливается на плоской поверхности и перпендикулярно экрану.

- Чтобы определить место расположения проектора по заданному размеру экрана, см. таблицу расстояний на странице 79-83.
- Чтобы определить размер экрана по заданному расстоянию, см. таблицу расстояний на странице 79-83.

**Примечание.** По мере удаления места установки проектора от экрана размер проецируемого изображения и пропорционально сдвиг по вертикали увеличиваются.

### **ВАЖНО!**

*Эксплуатация проектора разрешена только при его установке на столе или на потолке. Проектор должен располагаться горизонтально, без наклона вперед/назад или влево/вправо. Расположение иным образом приводит к аннулированию гарантии и сокращает срок эксплуатации проектора и его лампы. Для выполнения нестандартной установки проконсультируйтесь со специалистами Optoma.*



# УСТАНОВКА И НАСТРОЙКА

## Сведения об установке проектора (WUXGA\_1080P)

- Установите проектор в горизонтальное положение.  
**Угол наклона проектора не должен превышать 15 градусов**, а также проектор запрещается устанавливать в других местах, кроме стола и потолка, так как это может привести к значительному сокращению срока службы лампы и возникновению других **непредвиденных повреждений**.

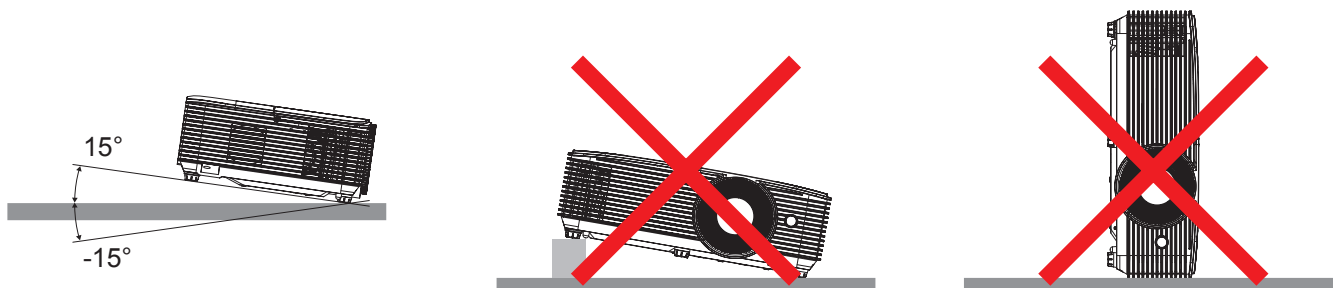

- Вокруг вентиляционного отверстия следует оставить расстояние не менее 30 см.

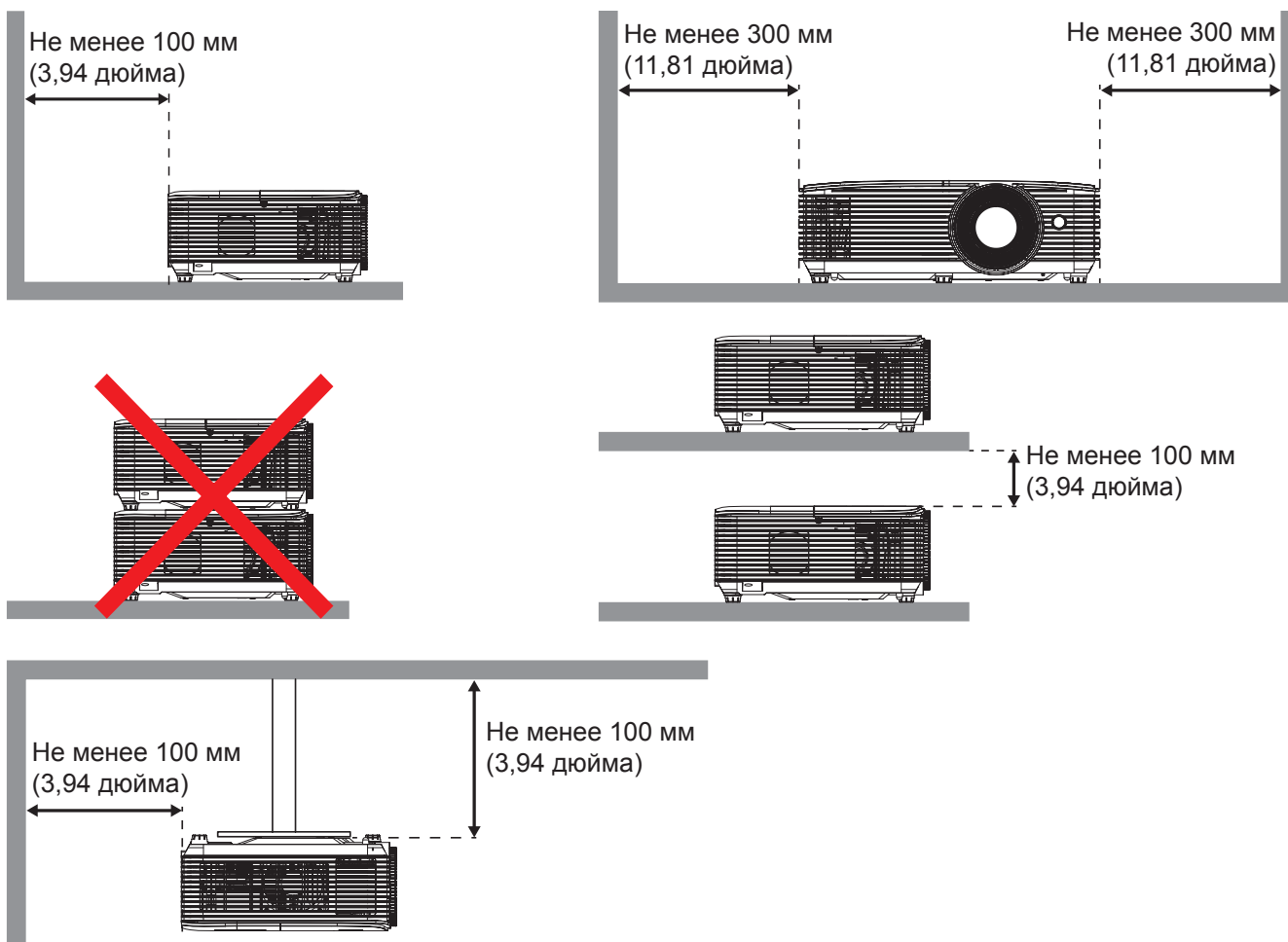

- Следите за тем, что в воздухозаборные отверстия не попадал горячий воздух из вентиляционного отверстия.
- При эксплуатации проектора в закрытом пространстве следите за тем, чтобы температура воздуха в нем не превышала рабочей температуры проектора, а отверстия для забора и вывода воздуха были открыты.
- Все закрытые пространства должны пройти сертифицированную термическую оценку, чтобы убедиться в том, что проектор не использует повторно выведенный воздух, так как это может привести к отключению устройства, даже если температура в закрытом пространстве не выходит за пределы допустимого диапазона рабочих температур.

# УСТАНОВКА И НАСТРОЙКА

## Сведения об установке проектора (SVGA\_XGA\_WXGA)

- Установите проектор в горизонтальное положение.  
**Угол наклона проектора не должен превышать 15 градусов**, а также проектор запрещается устанавливать в других местах, кроме стола и потолка, так как это может привести к значительному сокращению срока службы лампы и возникновению других **непредвиденных повреждений**.



- Вокруг вентиляционного отверстия следует оставить расстояние не менее 30 см.

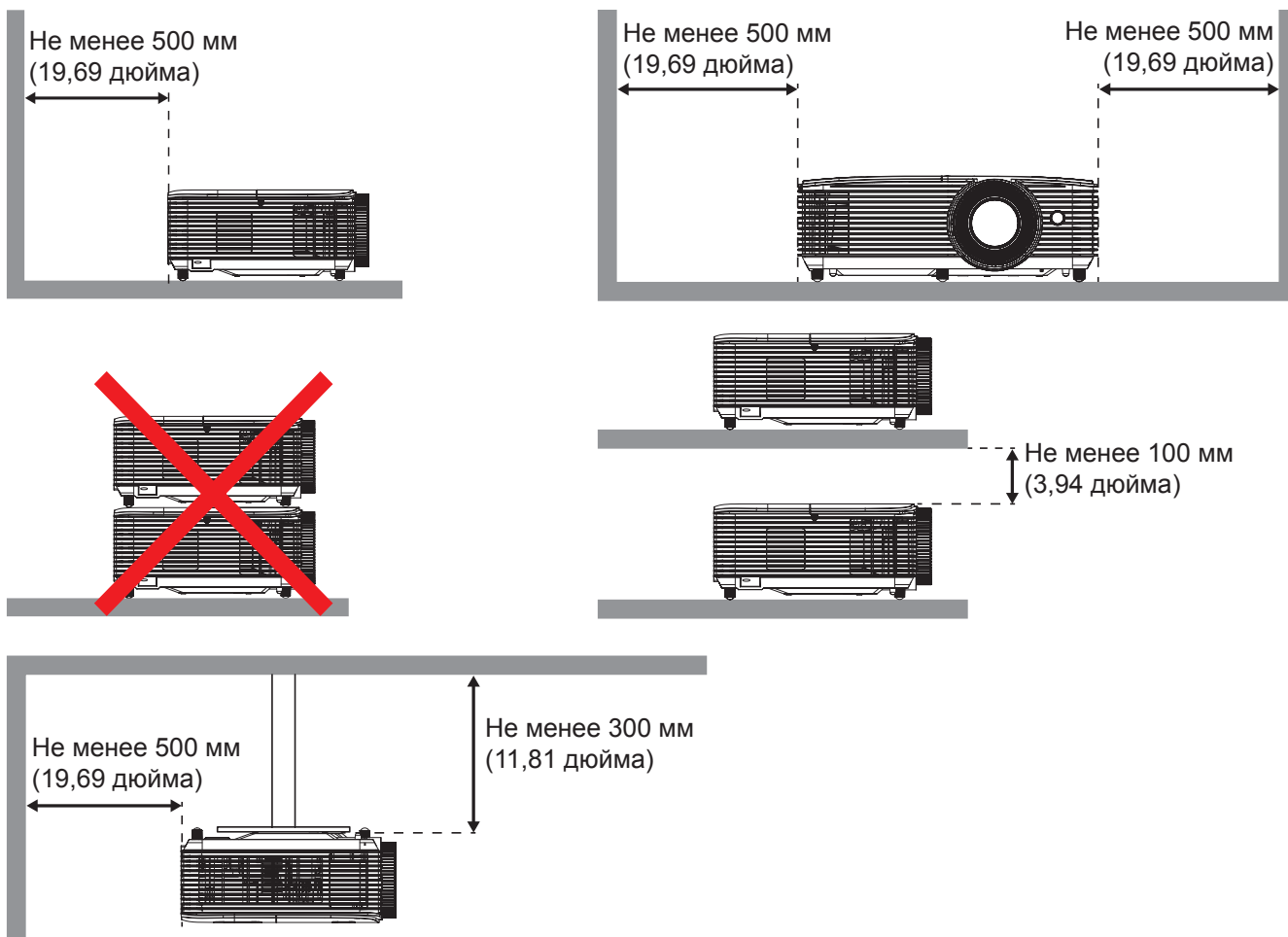

- Следите за тем, что в воздухозаборные отверстия не попадал горячий воздух из вентиляционного отверстия.
- При эксплуатации проектора в закрытом пространстве следите за тем, чтобы температура воздуха в нем не превышала рабочей температуры проектора, а отверстия для забора и вывода воздуха были открыты.
- Все закрытые пространства должны пройти сертифицированную термическую оценку, чтобы убедиться в том, что проектор не использует повторно выведенный воздух, так как это может привести к отключению устройства, даже если температура в закрытом пространстве не выходит за пределы допустимого диапазона рабочих температур.

# УСТАНОВКА И НАСТРОЙКА

WUXGA\_1080P (Тип 1 (8 IO))

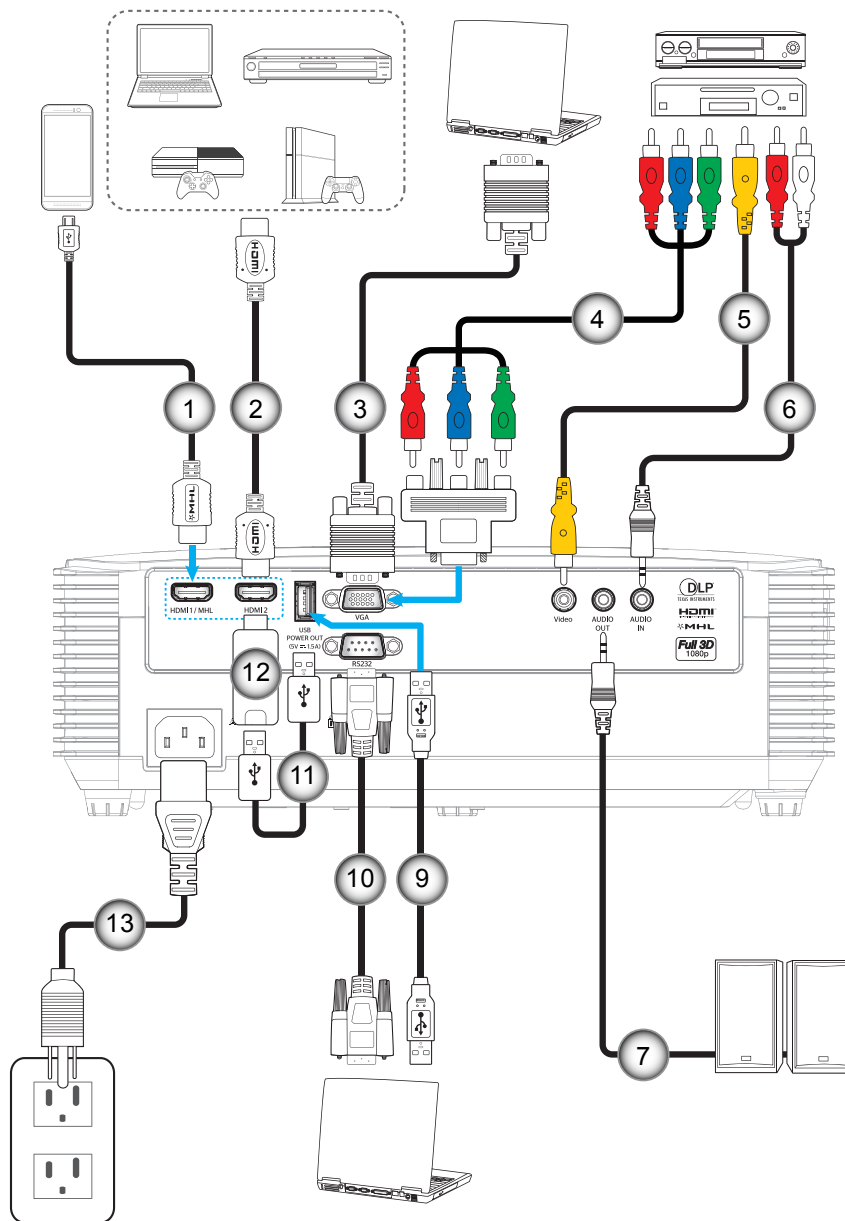

# УСТАНОВКА И НАСТРОЙКА

WUXGA\_1080P (Тип 2 (9 IO))

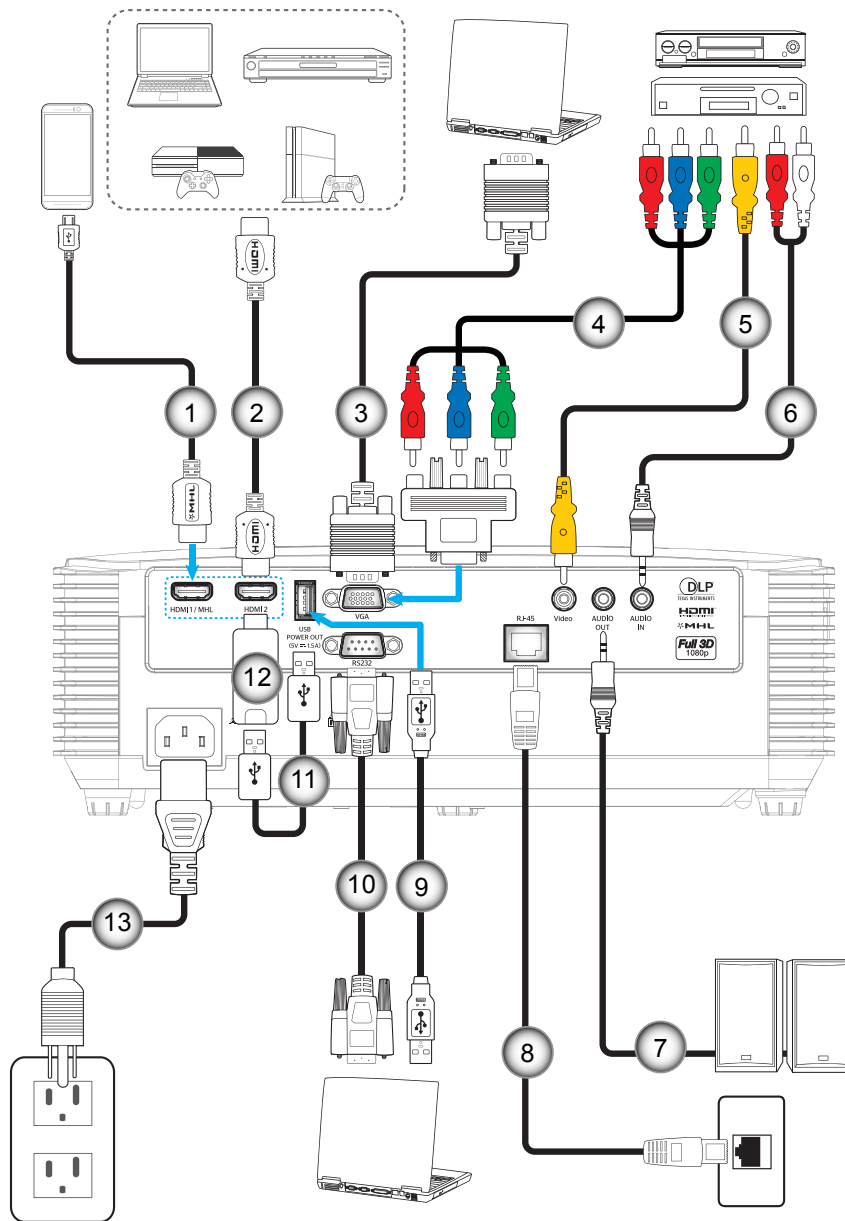

# УСТАНОВКА И НАСТРОЙКА

1.	Кабель MHL	√	√
2.	Кабель HDMI	√	√
3.	Кабель входа VGA	√	√
4.	Кабель компонентного сигнала RCA	√	√
5.	Видеокабель	√	√
6.	Кабель для Аудиовход	√	√
7.	Кабель аудиовыхода	√	√
8.	Кабель RJ-45	Н/П	√
9.	Кабель USB (управление мышью)	√	√
10.	Кабель RS232	√	√
11.	Кабель питания USB	√	√
12.	Адаптер HDMI	√	√
13.	Шнур питания	√	√

**Примечание.** "√" означает, что элемент поддерживается, "Н/П" означает, что элемент недоступен.

# УСТАНОВКА И НАСТРОЙКА

SVGA\_XGA\_WXGA (Тип 3 (3 IO))

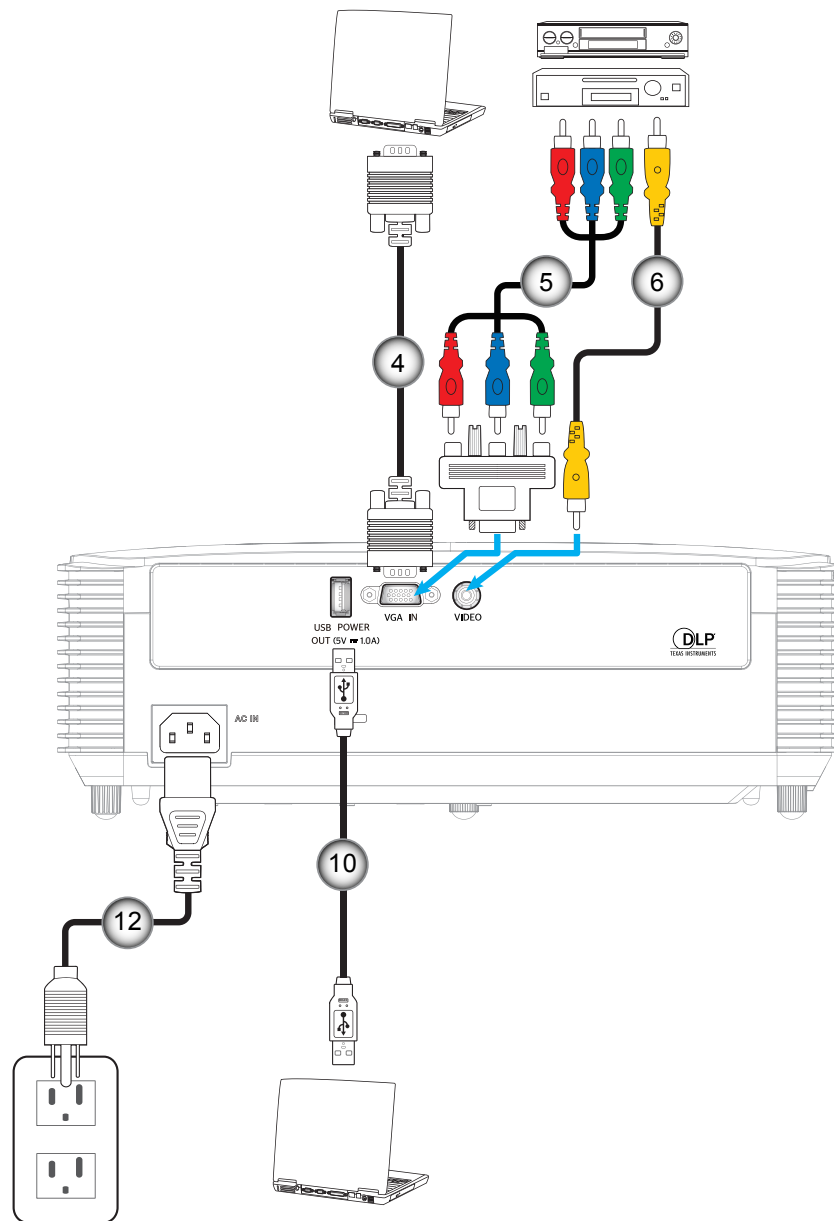

# УСТАНОВКА И НАСТРОЙКА

## SVGA\_XGA\_WXGA (Тип 4 (6 IO))

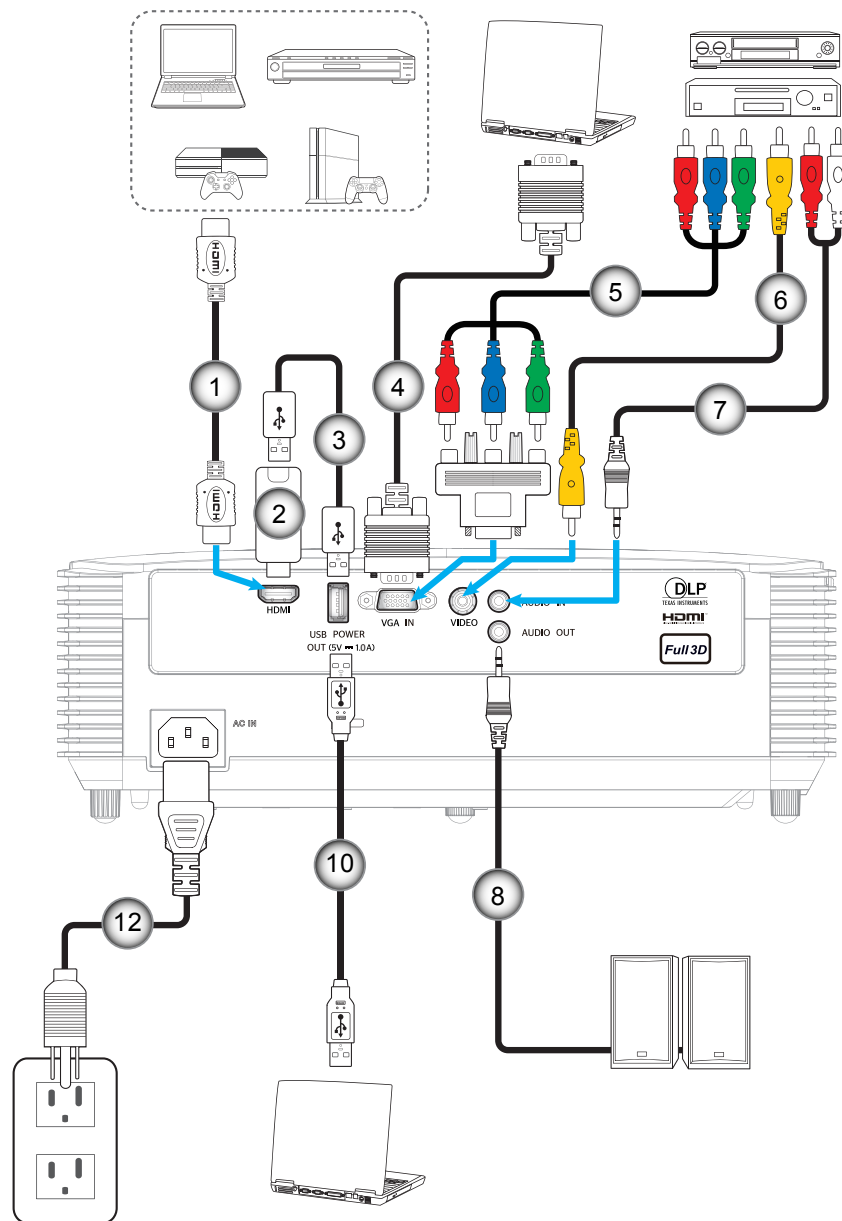



# УСТАНОВКА И НАСТРОЙКА

SVGA\_XGA\_WXGA (Тип 5 (8 IO))

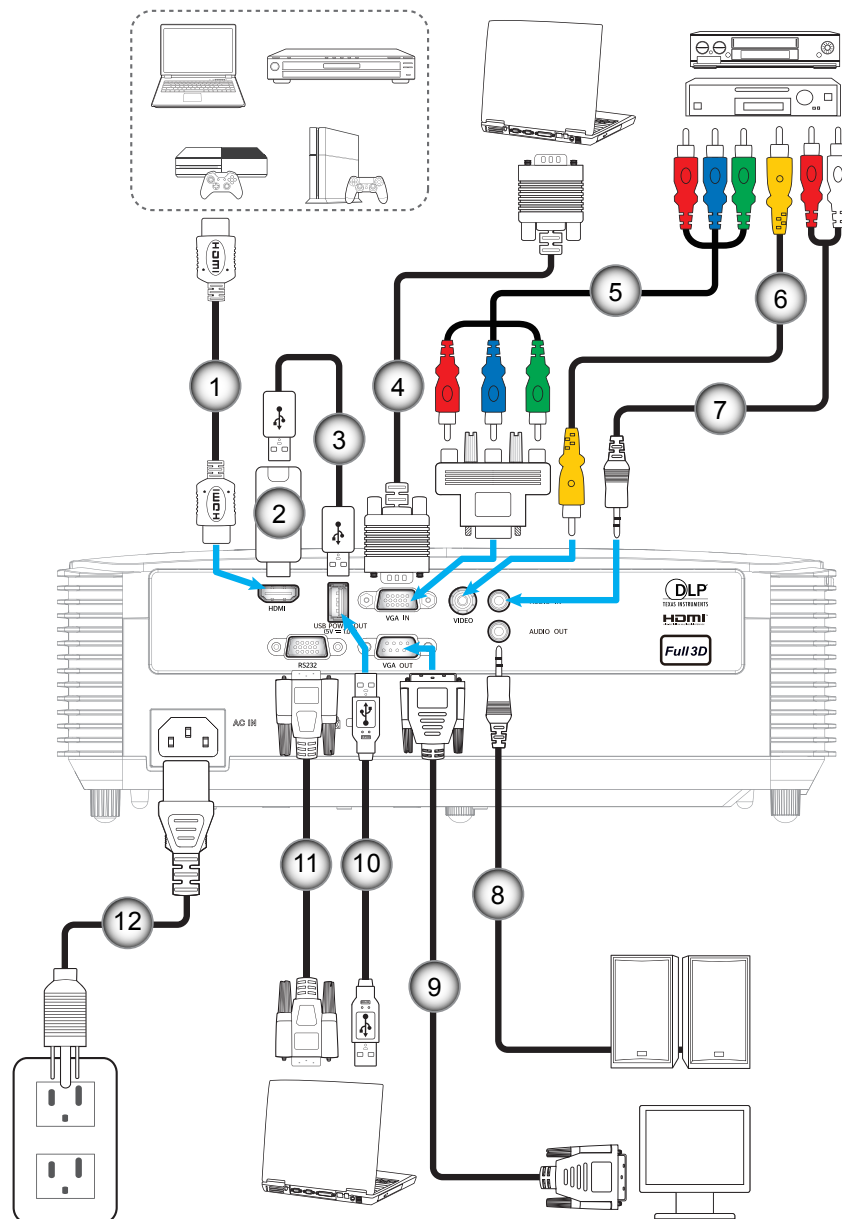

# УСТАНОВКА И НАСТРОЙКА

1.	Кабель HDMI	Н/П	√	√
2.	Адаптер HDMI	Н/П	√	√
3.	Кабель питания USB	Н/П	√	√
4.	Кабель входа VGA	√	√	√
5.	Кабель компонентного сигнала RCA	√	√	√
6.	Видеокабель	√	√	√
7.	Кабель для Аудиовход	Н/П	√	√
8.	Кабель аудиовыхода	Н/П	√	√
9.	Кабель выхода VGA	Н/П	Н/П	√
10.	Кабель USB (управление мышью)	√	√	√
11.	Кабель RS232	Н/П	Н/П	√
12.	Шнур питания	√	√	√

**Примечание.** "√" означает, что элемент поддерживается, "Н/П" означает, что элемент недоступен.

# УСТАНОВКА И НАСТРОЙКА

## Настройка проецируемого изображения

### Высота изображения

Проектор оснащен подъемными ножками для настройки высоты изображения.

1. Найдите нужную регулируемую ножку в нижней части проектора.
2. Чтобы поднять или опустить проектор, поверните регулятор по часовой стрелке или против часовой стрелки.

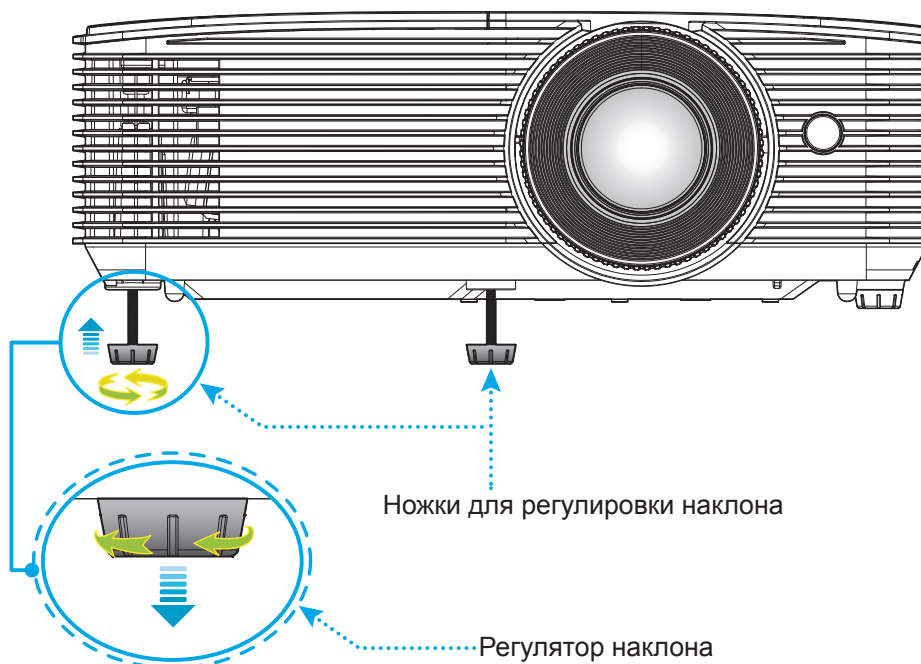

### Масштаб и фокусировка

- Чтобы увеличить или уменьшить размер проецируемого изображения, поверните рычаг регулировки масштаба в одну или в другую сторону.
- Для фокусировки изображения вращайте кольцо фокусировки до тех пор, пока изображение не станет четким и резким.

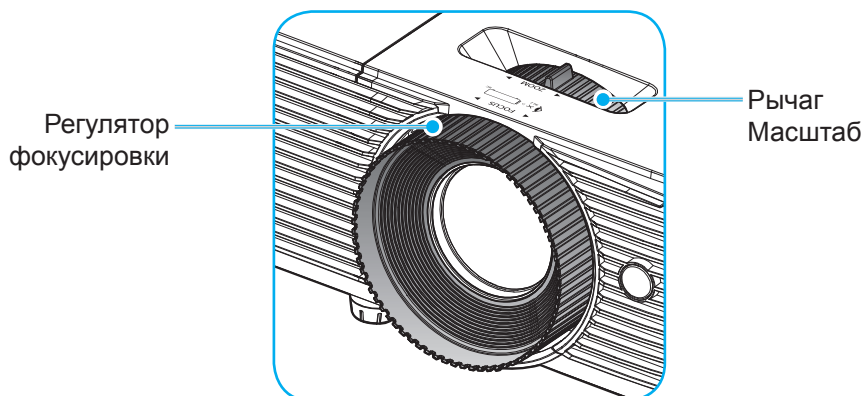

**Примечание.** Проектор фокусируется на расстоянии от 1 до 10 метров (для моделей WUXGA и 1080P) или от 1 до 12 метров (для моделей SVGA, XGA и WXGA).

# УСТАНОВКА И НАСТРОЙКА

## Установка/замена батареек

1. Нажмите на крышку батарейного отсека и сдвиньте ее.

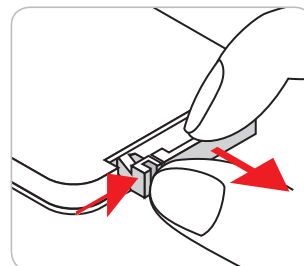

2. Вставьте новую батарею в отсек. Извлеките старую батарею и установите новую (CR2025). Убедитесь, что сторона со знаком "+" обращена вверх.

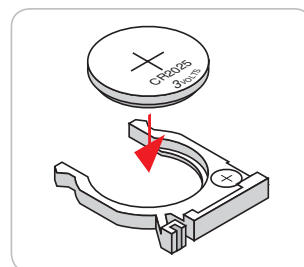

3. Установите на место крышку.

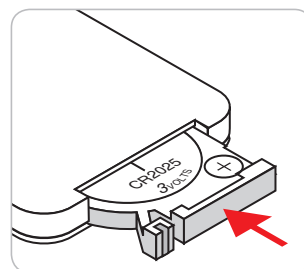

**ПРЕДУПРЕЖДЕНИЕ!** Для безопасной работы необходимо соблюдать следующие меры предосторожности:

- Используйте батарею типа CR2025.
- Не допускайте попадания на нее воды или другой жидкости.
- Не подвергайте пульт дистанционного управления воздействию влажности или тепла.
- Не роняйте пульт ДУ.
- Если в пульте ДУ обнаружена утечка электролита из батареи, тщательно протрите корпус и установите новую батарею.
- Если установите батарею неправильного типа, она может взорваться.
- Отработавшие батареи необходимо утилизировать в соответствии с инструкциями.

# УСТАНОВКА И НАСТРОЙКА

## Зона действия ПДУ

Инфракрасный (ИК) датчик пульта ДУ находится на верхней стороне проектора. Для правильной работы пульта ДУ держите его относительно перпендикуляра к верхнему ИК-датчику проектора под углом не более 30 градусов в обе стороны. Расстояние между пультом ДУ и датчиком не должно превышать 6 метров (~20 футов).

**Примечание.** Если пульт ДУ направлен прямо на ИК-датчик (под углом 0 градусов), расстояние между пультом ДУ и датчиком не должно превышать 8 метров (~26 футов).

- Убедитесь, что между ними нет препятствий, затрудняющих прохождение ИК-луча.
- Проверьте, что на ИК-передатчик пульта ПДУ не падают солнечные лучи или прямой свет от флуоресцентных ламп.
- Чтобы пульт ДУ работал правильно, расстояние от него до флуоресцентных ламп не должно быть менее 2 метров.
- Нарушение работы пульта наблюдается и в том случае, когда он находится рядом с флуоресцентными лампами инверторного типа.
- Если расстояние между пультом ДУ и проектором слишком короткое, работоспособность пульта также падает.
- Когда вы направляете пульт на экран, эффективное расстояние между ними меньше 6 м, а ИК-лучи отражаются обратно в проектор. Однако эффективное расстояние можно изменить в зависимости от экранов.

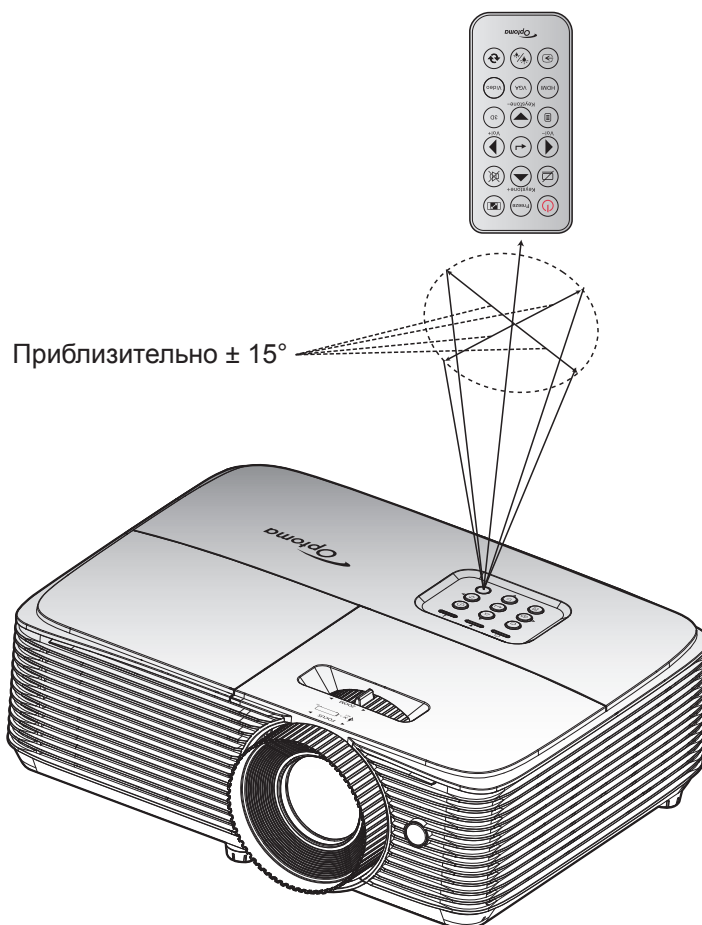

# ИСПОЛЬЗОВАНИЕ ПРОЕКТОРА

## Включение и выключение проектора

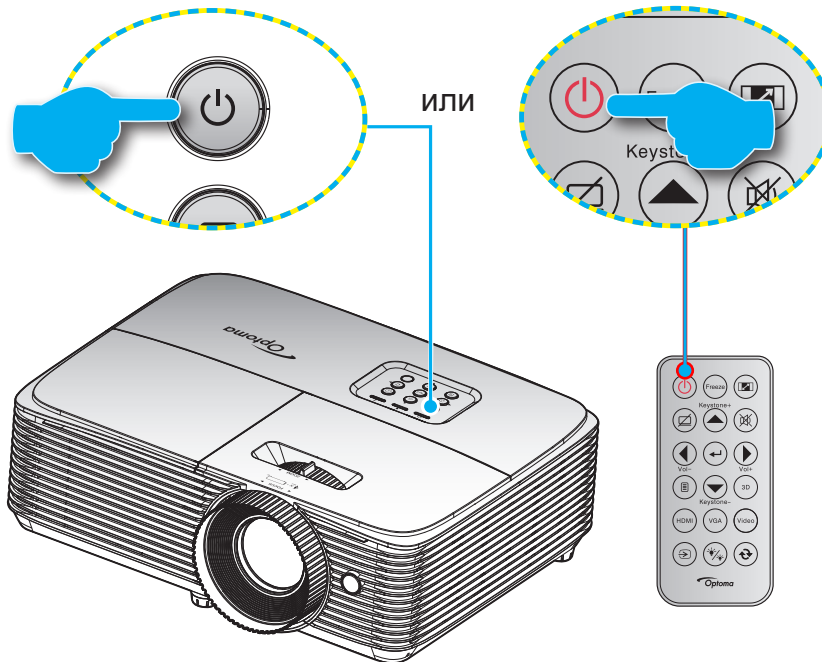

### Питание включено

1. Надежно подсоединяйте шнур питания и сигнальный кабель или кабель источника сигнала. После подключения индикатор Вкл./Ожидание загорается красным цветом.
2. Включите проектор, нажав на кнопку "⏻", расположенную на клавиатуре проекторе или на пульте ДУ.
3. Приблизительно через 10 секунд появляется начальный экран, а светодиод "Вкл./ожидание" начинает мигать зеленый или синим цветом.

**Примечание.** При первом использовании проектора следует выбрать нужный язык меню, ориентацию проектора и прочие параметры.

### Выключить

1. Выключите проектор, нажав кнопку "⏻", расположенную либо на проекторе, либо на пульте ДУ.
2. Появится следующее сообщение:

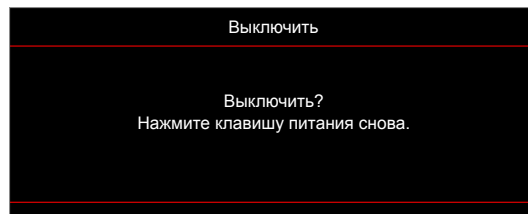

3. Повторно нажмите на кнопку "⏻" для подтверждения, иначе данное сообщение удаляется с экрана через 15 секунд. При повторном нажатии на кнопку "⏻" проектор отключается.
4. Вентиляторы охлаждения продолжают работу около 10 секунд для цикла охлаждения, при этом светодиод "Вкл./ожидание" мигает зеленый или синим цветом. После перехода проектора в режим ожидания индикатор Вкл./Ожидание загорается ровным красным цветом. Если нужно снова включить проектор, дождитесь завершения цикла охлаждения и перехода устройства в режим ожидания. Если проектор находится в режиме ожидания, для включения снова нажмите на кнопку "⏻".
5. Отсоедините шнур питания от электрической розетки и проектора.

**Примечание.** Не рекомендуется включать проектор сразу же после выключения питания.

# ИСПОЛЬЗОВАНИЕ ПРОЕКТОРА

## Выбор источник входного сигнала

Включите подключенный источник входного сигнала, который будет отображаться на экране, например компьютер, ноутбук, видеопроеигрыватель и т. д. Проектор автоматически обнаруживает источник. При подключении нескольких источников нажмите на кнопку Источник входного сигнала на проекторе или пульте ДУ для выбора нужного сигнала.

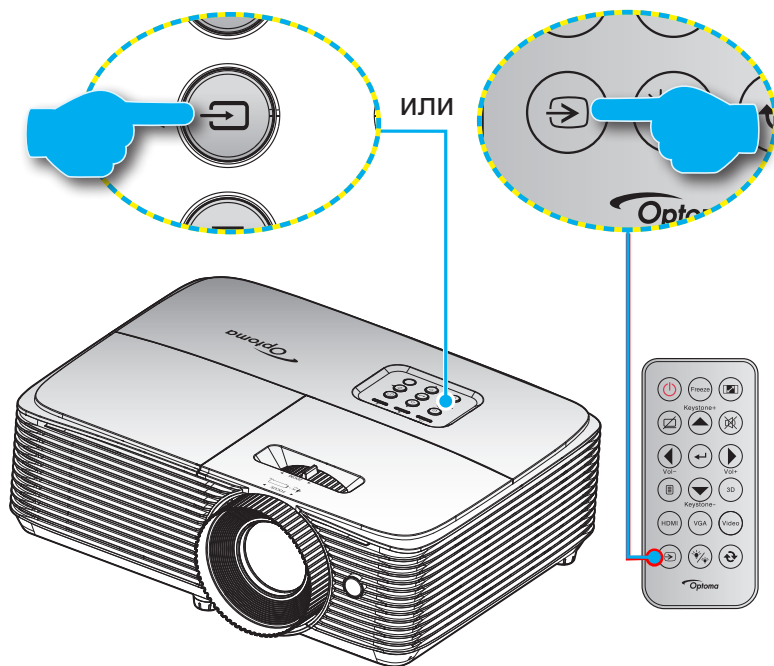

















# ИСПОЛЬЗОВАНИЕ ПРОЕКТОРА

## Меню навигации и функции

Проектор имеет многоязычные экранные меню, позволяющие настраивать изображение и изменять настройки. Проектор автоматически обнаружит источник.

1. Для открытия экранного меню нажмите  на пульте дистанционного управления или клавиатуре проектора.
2. После отображения экранного меню выбирайте любые элементы главного меню с помощью клавиш  . Выбрав определенную страницу, нажмите  или клавишу  для перехода в подменю.
3. Выбор необходимый пункт подменю клавишами   и нажмите на клавишу  или  для просмотра дополнительных параметров. Настройте параметры клавишами  .
4. Выбор в подменю следующий элемент, который требуется отрегулировать, и измените значение указанным выше способом.
5. Нажмите  или  для подтверждения, и экран возвратится в основное меню.
6. Чтобы выйти, нажмите  или  еще раз. И проектор автоматически сохранит новые настройки.

### Модели WUXGA и 1080P

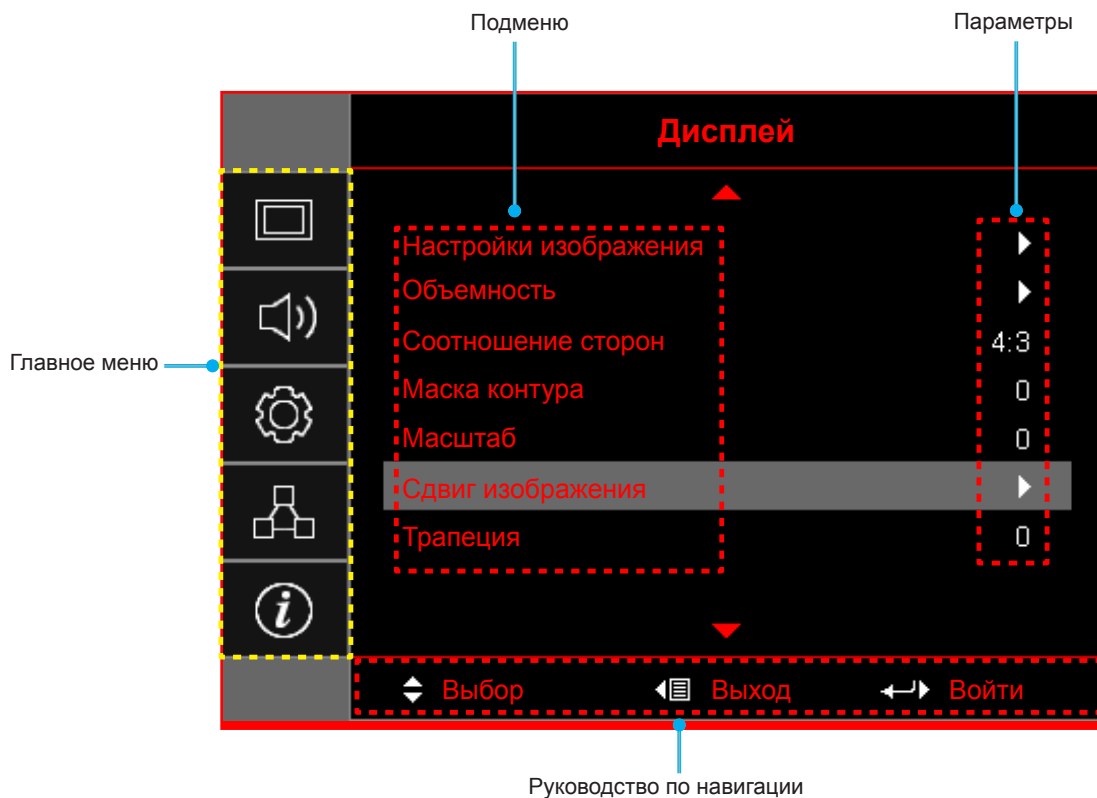

# ИСПОЛЬЗОВАНИЕ ПРОЕКТОРА

Модели SVGA, XGA и WXGA

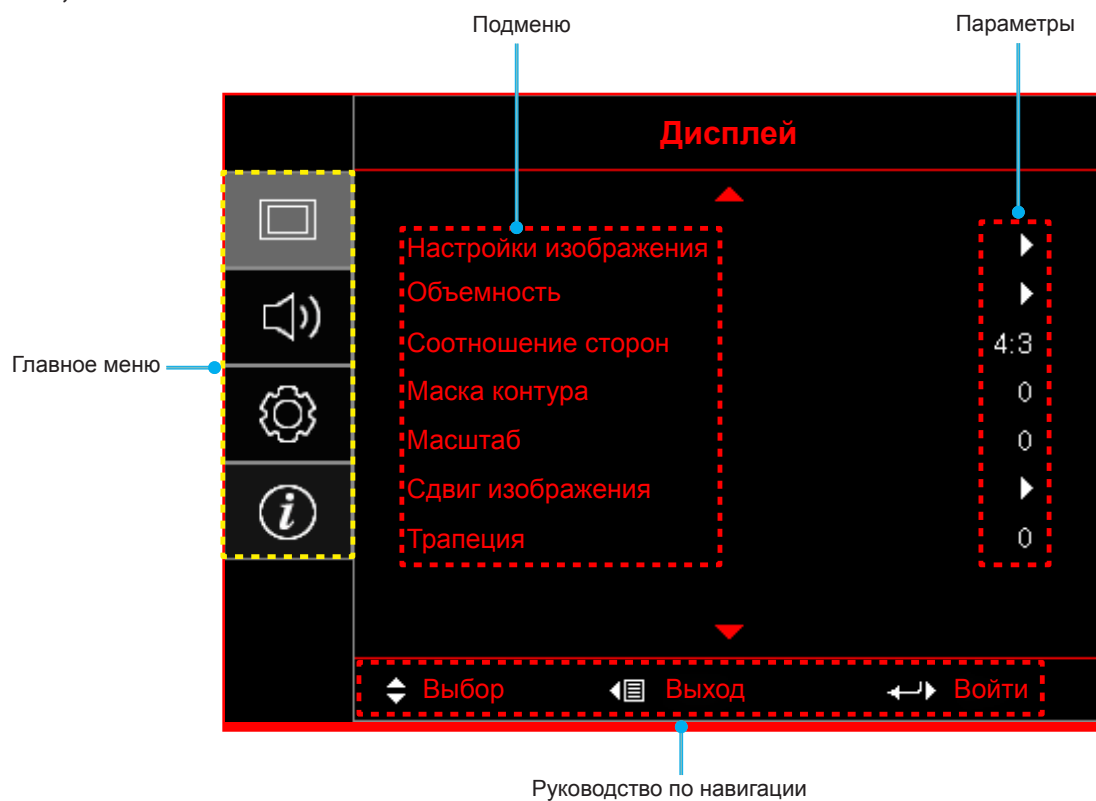

# ИСПОЛЬЗОВАНИЕ ПРОЕКТОРА







## Экранное меню (модели WUXGA и 1080P)

Дисплей	Настройки изображения	Режим отображения	[Данные]		Презентация	
					Яркий	
					Кинотеатр	
					Игра	
					sRGB	
					DICOM SIM.	
					Пользов.	
					Объемность	
		Цвет стены			Выкл. [По умолчанию]	
					Классная доска	
					Светло-желтый	
					Светло-зеленый	
					Светло-синий	
					Розовый	
					Серый	
		Яркость			-50~50	
		Контраст			-50~50	
		Резкость			1~15	
		Цвет			-50~50	
		Оттенок			-50~50	
		Гамма	Кино			
			Видео			
			Графика			
			Стандартный (2.2)			
			1.8			
			2.0			
			2.4			
		Настройки цвета	BrilliantColor™			1~10
			Цвет. темп.	[Режим данных]		Тепл.
						Срд.
						Охлаждение
			Согласование цвета			Цвет
R [по умолчанию]						
G						
B						
C						
Y						
M						
W						
Оттенок			-50~50 [По умолчанию: 0]			
Насыщенность			-50~50 [По умолчанию: 0]			
Усиление			-50~50 [По умолчанию: 0]			

# ИСПОЛЬЗОВАНИЕ ПРОЕКТОРА

Дисплей	Настройки изображения	Настройки цвета	Согласование цвета	Сброс	Отмена [По умолчанию] Да	
				Выход		
			RGB усиление/ сдвиг	Усиление красного	-50~50	
				Усиление Зеленый	-50~50	
				Усиление синего	-50~50	
				Усиление красного	-50~50	
				Усиление Зеленый	-50~50	
				Усиление синего	-50~50	
				Сброс	Отмена [По умолчанию] Да	
			Выход			
			Цвет. протр. [Входы, кроме HDMI]		Автоматический [По умолчанию]	
					RGB	
					YUV	
			Цвет. протр. [Вход HDMI]		Автоматический [По умолчанию]	
					RGB(0~255)	
					RGB(16~235)	
				YUV		
			Уров. белого		0~31 (в зависимости от сигнала)	
			Уров. черн.		-5~5 (в зависимости от сигнала)	
			IRE		0	
					7.5	
			Сигнал	Автоматический	Выкл. Вкл.[По умолчанию]	
				Частота	-10~10 (в зависимости от сигнала) [По умолчанию: 0]	
				Фаза	0~31 (в зависимости от сигнала) [По умолчанию: 0]	
				Пол. по гор.	-5~5 (в зависимости от сигнала) [По умолчанию: 0]	
				Пол. по верт.	-5~5 (в зависимости от сигнала) [По умолчанию: 0]	
				Выход		
			Режимы яркости		[Основные параметры лампы]	Яркий
						Есо.
						Dynamic
						Есо+
			Сброс			

# ИСПОЛЬЗОВАНИЕ ПРОЕКТОРА

Дисплей	Объемность	Режим 3D			Выкл.
					DLP-Link [По умолчанию]
					ИК
		3D->2D			Объемность [По умолчанию]
					L
					R
		Формат 3D			Автоматический [По умолчанию]
					SBS-режим
					Top and Bottom
					Frame Sequential
		Инвер. 3D-синхр.			Вкл.
					Выкл. [По умолчанию]
	Соотношение сторон			4:3	
				16:9	
				16:10 [модель WUXGA]	
				LBX	
				Стандартный	
				Автоматический	
	Маска контура			0~10 [По умолчанию: 0]	
	Масштаб			-5~25 [По умолчанию: 0]	
Сдвиг изображения	 Г		-50~50 [По умолчанию: 0]		
	 В		-50~50 [По умолчанию: 0]		
Трапеция			-40~40		
Звук	Без звука			Выкл.[По умолчанию]	
				Вкл.	
	Громк.			0-10 [По умолчанию: 5]	
Настр.	Проекция			Передняя панель  [По умолчанию]	
				Сзади на 	
				Потолоч.-верх 	
				Задняя-верх 	
	Тип экрана	[модель WUXGA]			16:9
					16:10 [По умолчанию]
	Параметры лампы	Напоминание лампы			Выкл.
					Вкл. [По умолчанию]
	Сброс лампы			Отмена [По умолчанию]	
				Да	

# ИСПОЛЬЗОВАНИЕ ПРОЕКТОРА

Настр.	Настройки фильтра	Optional Filter Installed			Да	
					Нет	
		Filter Usage Hours			(только для чтения)	
		Наработка фильтра			Выкл.	
					300 ч	
					500 ч [По умолчанию]	
					800 ч	
				1000 ч		
		Сбросить фильтр			Отмена [По умолчанию]	
					Да	
	Настройки питания	Включение проект.			Выкл. [По умолчанию]	
					Вкл.	
		Вкл. при пол. сигн.			Выкл. [По умолчанию]	
					Вкл.	
		Авто выкл. (мин)			0~180 (с шагом 5 мин.) [По умолчанию: 20]	
		Спящий реж. (мин)	Спящий реж. (мин)			0~990 (с шагом 30 мин.) [По умолчанию: 0]
			Всегда включен			Нет [По умолчанию]
					Да	
		Быстрое возобновление				Выкл. [По умолчанию]
						Вкл.
	Режим питания (Ожидание)				Активный	
					Есо. [По умолчанию]	
	USB Power				Выкл.	
					Вкл.	
					Автоматический [По умолчанию]	
	Безопасность	Безопасность			Выкл.	
					Вкл.	
		Таймер безоп.		Месяц		
				День		
			Час			
	Изменить пароль					
	Настройки HDMI Link	HDMI Link			Выкл.	
					Вкл.	
		Включая ТВ			Нет	
					Да	
		Выкл. Link			Совместный	
					PJ --> Device	
	Вкл. Link			Device --> PJ		
				Выкл.		
				Вкл.		

# ИСПОЛЬЗОВАНИЕ ПРОЕКТОРА





Настр.	Тестовая таблица				Зеленая решетка	
					Пурпурная решетка	
					Белая решетка	
					Белый	
					Выкл.	
	Настройки с пульта ДУ [зависит от ПДУ]	Функция IR				Вкл.
						Выкл.
		Настр. польз. 1				НDMI 2
						Тестовая таблица
						Сеть (только тип 2 (9 IO))
						Яркость
						Контраст
						Спящий реж. [По умолчанию]
						Согласование цвета
						Цвет. темп.
						Гамма
						Проекция
						Параметры лампы
						Масштаб
						Остановка кадра
					MHL	
		Настр. польз. 2				НDMI 2
						Тестовая таблица
						Сеть(только тип 2 (9 IO))
						Яркость
						Контраст
						Спящий реж.
					Согласование цвета [По умолчанию]	
					Цвет. темп.	
					Гамма	
				Проекция		
				Параметры лампы		
				Масштаб		
			Остановка кадра			
			MHL			

# ИСПОЛЬЗОВАНИЕ ПРОЕКТОРА

Настр.	Настройки с пульта ДУ [зависит от ПДУ]	Настр. польз. 3			HDMI 2	
					Тестовая таблица	
					Сеть (только тип 2 (9 IO))	
					Яркость	
					Контраст	
					Спящий реж.	
					Согласование цвета	
					Цвет. темп. [По умолчанию]	
					Гамма	
					Проекция	
					Параметры лампы	
					Масштаб	
					Остановка кадра	
					MHL	
		Номер проектора				0~99
		Опции	Язык			English [По умолчанию]
						Deutsch
						Français
						Italiano
						Español
						Português
						Polski
						Nederlands
						Svenska
						Norsk/Dansk
						Suomi
						ελληνικά
						繁體中文
						简体中文
						日本語
						<b>한국어</b>
						Русский
						Magyar
						Čeština
						عربي
						ไทย
						Türkçe
						فارسی
						Tiếng Việt
					Bahasa Indonesia	
			Română			
			Slovenčina			



# ИСПОЛЬЗОВАНИЕ ПРОЕКТОРА

Настр.	Опции	Скрытые титры			СС1	
					СС2	
					Выкл.[По умолчанию]	
		Настройки меню	Расположение меню		Верхнее левое	
					Верхнее правое	
					Центральное	 [По умолчанию]
					Нижнее левое	
					Нижнее правое	
			Таймер меню		Выкл.	
				5 с		
				10 с [По умолчанию]		
		Авто Источник		Выкл. [По умолчанию]		
				Вкл.		
		Источник входного сигнала				HDMI1/MHL
						HDMI2
						VGA
						Видео
		Введите имя	HDMI1/MHL			По умолчанию [По умолчанию]
						Индивидуально
			HDMI2			По умолчанию [По умолчанию]
						Индивидуально
			VGA			По умолчанию [По умолчанию]
						Индивидуально
			Видео			По умолчанию [По умолчанию]
						Индивидуально
		Усил. вент.			Выкл. [По умолчанию]	
					Вкл.	
		Блокировка смены режима			Выкл. [По умолчанию]	
					Вкл.	
		Блок. кнопок			Выкл. [По умолчанию]	
					Вкл.	
		Убрать информ.			Выкл. [По умолчанию]	
					Вкл.	
Заставка			По умолчанию [По умолчанию]			
			Нейтральный			

# ИСПОЛЬЗОВАНИЕ ПРОЕКТОРА

Настр.	Опции	Цвет фона			Нет [По умолчанию: для модели Video/Pro-AV]
					Синий [По умолчанию, для модели данных]
					Красный
					Зеленый
					Серый
					Заставка
	Сброс	Reset OSD			Отмена [По умолчанию]
					Да
	Reset to Default			Отмена [По умолчанию]	
				Да	
Сеть (Тип 2) только (9 IO))	Сеть	Состояние сети			(только для чтения)
		MAC-адрес			(только для чтения)
		DHCP			Выкл. [По умолчанию]
					Вкл.
		IP-адрес			192.168.0.100 [По умолчанию]
		Маска подсети			255.255.255.0 [По умолчанию]
		Шлюз			192.168.0.254 [По умолчанию]
		DNS			192.168.0.51 [По умолчанию]
	Сброс				
	Управление	Crestron			Выкл.
					Вкл. [По умолчанию] <b>Примечание.</b> Порт 41794.
		Extron			Выкл.
					Вкл. [По умолчанию] <b>Примечание.</b> Порт 2023.
		PJ Link			Выкл.
					Вкл. [По умолчанию] <b>Примечание.</b> Порт 4352
		AMX Device Discovery			Выкл.
					Вкл. [По умолчанию] <b>Примечание.</b> Порт 9131
Telnet				Выкл.	
			Вкл. [По умолчанию] <b>Примечание.</b> Порт 23		
HTTP			Выкл.		
			Вкл. [По умолчанию] <b>Примечание.</b> Порт 80		

# ИСПОЛЬЗОВАНИЕ ПРОЕКТОРА

Информация	Regulatory					
	Serial Number					
	Источник					
	Разрешение				00x00	
	Частота обновления				0,00Hz	
	Режим отображения					
	Режим питания (Ожидание)					
	Счетчик лампы	Яркий				0 ч
		Есо.				0 ч
		Dynamic				0 ч
		Есо+				0 ч
		Всего				
	Состояние сети					
	IP-адрес					
	Номер проектора				00~99	
	Filter Usage Hours					
Режимы яркости						
Версия ПО ПЗУ	Система					
	Сеть					
	MCU					

## Примечание.

- Элемент "Сброс лампы" в экранном меню служит только для сброса значений Счетчика лампы в экранном меню и в режиме обслуживания. Значения Счетчика работы проектора в режиме обслуживания не сбрасываются.
- Каждый режим отображения предполагает настройку и сохранение параметров.
- В режиме 3D-синхронизации Масштаб/маска контура отключены для предупреждения пробелов в изображении.
- Наличие параметров меню зависит от типа модели.

# ИСПОЛЬЗОВАНИЕ ПРОЕКТОРА







## Экранное меню (модели SVGA, XGA и WXGA)

Дисплей	Настройки изображения	Режим отображения	[Данные]		Презентация
					Яркий
					Кинотеатр
					Игра
					sRGB
					DICOM SIM.
					Пользов.
					Объемность
		Цвет стены			Выкл. [По умолчанию]
					Классная доска
					Светло-желтый
					Светло-зеленый
					Светло-синий
					Розовый
					Серый
		Яркость			-50~50
		Контраст			-50~50
		Резкость			1~15
		Цвет			-50~50
		Оттенок			-50~50
		Гамма	Кино		
			Видео		
			Графика		
			Стандартный (2.2)		
			1.8		
			2.0		
			2.4		
		Настройки цвета	BrilliantColor™		1~10
			Цвет. темп.	[Режим данных]	Тепл.
					Срд.
					Охлаждение
			Согласование цвета	Цвет	
G					
B					
C					
Y					
M					
W					
Оттенок			-50~50 [По умолчанию: 0]		
Насыщенность			-50~50 [По умолчанию: 0]		
Усиление			-50~50 [По умолчанию: 0]		

# ИСПОЛЬЗОВАНИЕ ПРОЕКТОРА

Дисплей	Настройки изображения	Настройки цвета	Согласование цвета	Сброс	Отмена [По умолчанию]
					Да
			Выход		
			RGB усиление/сдвиг	Усиление красного	-50~50
				Усиление Зеленый	-50~50
				Усиление синего	-50~50
				Усиление красного	-50~50
				Усиление Зеленый	-50~50
				Усиление синего	-50~50
				Сброс	Отмена [По умолчанию]
			Выход	Да	
			Цвет. протр. [Входы, кроме HDMI]		Автоматический [По умолчанию]
					RGB
					YUV
			Цвет. протр. [Вход HDMI]		Автоматический [По умолчанию]
					RGB(0~255)
					RGB(16~235)
				YUV	
		Уров. белого		0~31 (в зависимости от сигнала)	
		Уров. черн.		-5~5 (в зависимости от сигнала)	
		IRE		0	
				7.5	
		Сигнал	Автоматический	Выкл.	
				Вкл. [По умолчанию]	
			Частота		-10~10 (в зависимости от сигнала) [По умолчанию: 0]
			Фаза		0~31 (в зависимости от сигнала) [По умолчанию: 0]
			Пол. по гор.		-5~5 (в зависимости от сигнала) [По умолчанию: 0]
			Пол. по верт.		-5~5 (в зависимости от сигнала) [По умолчанию: 0]
		Выход			
		Режимы яркости		[Основные параметры лампы]	Яркий
					Есо.
					Dynamic
	Есо+				
Сброс					

# ИСПОЛЬЗОВАНИЕ ПРОЕКТОРА

Дисплей	Объемность	Режим 3D			Выкл.
					DLP-Link [По умолчанию]
					ИК
		3D->2D			Объемность [По умолчанию]
					L
					R
		Формат 3D			Автоматический [По умолчанию]
					SBS-режим
					Top and Bottom
					Frame Sequential
		Инвер. 3D-синхр.			Вкл.
					Выкл. [По умолчанию]
	Соотношение сторон			4:3	
				16:9	
				16:10 [модель WXGA]	
				LBX [кроме моделей SVGA и XGA]	
				Стандартный	
				Автоматический	
	Маска контура			0~10 [По умолчанию: 0]	
	Масштаб			-5~25 [По умолчанию: 0]	
Сдвиг изображения	 Г			-50~50 [По умолчанию: 0]	
	 В			-50~50 [По умолчанию: 0]	
Трапеция			-40~40 [По умолчанию: 0]		
Звук	Без звука			Выкл.[По умолчанию]	
				Вкл.	
Громк.			0-10 [По умолчанию: 5]		
Настр.	Проекция			Передняя панель  [По умолчанию]	
				Сзади на 	
				Потолоч.-верх 	
				Задняя-верх 	
	Тип экрана	[Модель WXGA]			16:9
					16:10 [По умолчанию]
	Параметры лампы	Напоминание лампы			Выкл.
					Вкл. [По умолчанию]
Сброс лампы				Отмена [По умолчанию]	
				Да	

# ИСПОЛЬЗОВАНИЕ ПРОЕКТОРА





Настр.	Настройки фильтра	Optional Filter Installed			Да	
					Нет	
		Filter Usage Hours			(только для чтения)	
		Наработка фильтра			Выкл.	
					300 ч	
					500 ч [По умолчанию]	
					800 ч	
				1000 ч		
		Сбросить фильтр			Отмена [По умолчанию]	
				Да		
	Настройки питания	Включение проект.			Выкл. [По умолчанию]	
					Вкл.	
		Вкл. при пол. сигн.			Выкл. [По умолчанию]	
					Вкл.	
		Авто выкл. (мин)			0~180 (с шагом 5 мин.) [По умолчанию: 20]	
		Спящий реж. (мин)	Спящий реж. (мин)			0~990 (с шагом 30 мин.) [По умолчанию: 0]
			Всегда включен			Нет [По умолчанию]
					Да	
		Быстрое возобновление				Выкл. [По умолчанию]
						Вкл.
		Режим питания (Ожидание)				Активный
					Энергосбережение [По умолчанию]	
	USB Power				Выкл.	
					Вкл.	
					Авто [По умолчанию]	
	Безопасность	Безопасность			Выкл.	
					Вкл.	
		Таймер безоп.			Месяц	
					День	
				Час		
		Изменить пароль				
	Настройки HDMI Link	HDMI Link			Выкл.	
					Вкл.	
		Включая ТВ			Нет	
					Да	
		Выкл. Link			Совместный	
					PJ --> Device	
				Device --> PJ		
		Вкл. Link			Выкл.	
				Вкл.		

# ИСПОЛЬЗОВАНИЕ ПРОЕКТОРА

Настр.	Тестовая таблица				Зеленая решетка	
					Пурпурная решетка	
					Белая решетка	
					Белый	
					Выкл.	
	Настройки с пульта ДУ [зависит от ПДУ]	Функция IR				Вкл.
						Выкл.
		Настр. польз. 1				Тестовая таблица
						Яркость
						Контраст
						Спящий реж. [По умолчанию]
						Согласование цвета
						Цвет. темп.
						Гамма
						Проекция
						Параметры лампы
						Масштаб
		Настр. польз. 2				Остановка кадра
						Тестовая таблица
						Яркость
						Контраст
						Спящий реж.
						Согласование цвета [По умолчанию]
						Цвет. темп.
						Гамма
		Настр. польз. 3				Проекция
						Параметры лампы
						Масштаб
						Остановка кадра
						Тестовая таблица
						Яркость
						Контраст
						Спящий реж.
					Согласование цвета	
					Цвет. темп. [По умолчанию]	
			Гамма			
			Проекция			
			Параметры лампы			
			Масштаб			
			Остановка кадра			



# ИСПОЛЬЗОВАНИЕ ПРОЕКТОРА

Настр.	Номер проектора				0~99
	Опции	Язык			English [По умолчанию]
					Deutsch
					Français
					Italiano
					Español
					Português
					Polski
					Nederlands
					Svenska
					Norsk/Dansk
					Suomi
					ελληνικά
					繁體中文
					简体中文
					日本語
					<b>한국어</b>
					Русский
					Magyar
					Čeština
					عربي
					ไทย
					Türkçe
					فارسی
					Tiếng Việt
					Bahasa Indonesia
					Română
			Slovenčina		
		Скрытые титры			CC1
					CC2
					Выкл. [По умолчанию]
		Настройки меню	Расположение меню		Верхнее левое 
				Верхнее правое 	
				Центральное  [По умолчанию]	
				Нижнее левое 	
				Нижнее правое 	
	Таймер меню			Выкл.	
			5 с		
			10 с [По умолчанию]		
	Авто Источник			Выкл. [По умолчанию]	
				Вкл.	

# ИСПОЛЬЗОВАНИЕ ПРОЕКТОРА

Настр.	Опции	Источник входного сигнала			HDMI	
					VGA	
					Видео	
		Введите имя	HDMI			По умолчанию [По умолчанию]
						Индивидуально
			VGA			По умолчанию [По умолчанию]
						Индивидуально
			Видео			По умолчанию [По умолчанию]
						Индивидуально
		Усил. вент.			Выкл. [По умолчанию]	
					Вкл.	
		Блокировка смены режима			Выкл. [По умолчанию]	
					Вкл.	
		Блок. кнопок			Выкл. [По умолчанию]	
					Вкл.	
		Убрать информ.			Выкл. [По умолчанию]	
					Вкл.	
		Заставка			По умолчанию [По умолчанию]	
				Нейтральный		
	Цвет фона			Нет [По умолчанию; для модели Video/Pro-AV]		
				Синий [По умолчанию, для модели данных]		
				Красный		
				Зеленый		
				Серый		
			Заставка			
Сброс	Reset OSD			Отмена [По умолчанию]		
				Да		
	Reset to Default			Отмена [По умолчанию]		
				Да		

# ИСПОЛЬЗОВАНИЕ ПРОЕКТОРА

Информация	Regulatory					
	Serial Number					
	Источник					
	Разрешение				00x00	
	Частота обновления				0,00Hz	
	Режим отображения					
	Режим питания (Ожидание)					
	Счетчик лампы	Яркий				0 ч
		Есо.				0 ч
		Dynamic				0 ч
		Есо+				0 ч
		Всего				
	Номер проектора					00~99
	Filter Usage Hours					
Режимы яркости						
Версия ПО ПЗУ	Система					
	MCU					

## Примечание.

- Элемент "Сброс лампы" в экранном меню служит только для сброса значений Счетчика лампы в экранном меню и в режиме обслуживания. Значения Счетчика работы проектора в режиме обслуживания не сбрасываются.
- Каждый режим отображения предполагает настройку и сохранение параметров.
- В режиме 3D-синхронизации Масштаб/маска контура отключены для предупреждения пробелов в изображении.
- Наличие параметров меню зависит от типа модели.

## Меню Дисплей

### Меню Дисплей/Настройки изображения

#### Режим отображения(Режим данных)

Существует много заводских установок, оптимизированных для разных видов изображений.

- **Презентация:** Данный режим подходит для демонстрации презентаций PowerPoint с подключенного к проектору ПК.
- **Яркий:** Максимальная яркость при поступлении сигнала с ПК.
- **Кинотеатр:** Выбор этот режим для домашнего кинотеатра.
- **Игра:** Выбор этот режим, чтобы повысить яркость и время отклика для улучшения отображения видеоигр.
- **sRGB:** Стандартный точный цвет.
- **DICOM SIM.:** В данном режиме проецируются монохромные медицинские изображения, такие как рентгеновские снимки, результаты МРТ и пр.
- **Пользов.:** Сохранение настроек пользователя.
- **Объемность:** Для просмотра с эффектом объемности потребуются 3D очки. Убедитесь, что в ПК (портативном устройстве) установлена видекарта с четырехуровневой буферизацией и выводом сигнала 120 Гц, а также 3D плеер.

# ИСПОЛЬЗОВАНИЕ ПРОЕКТОРА

## Цвет стены

Используйте эту функцию для настройки соответствия экранного изображения цвет стены. Выберите значение Выкл., Классная доска, Светло-желтый, Светло-зеленый, Светло-синий, Розовый или Серый.

## Яркость

Используется для регулировки яркость изображения.

## Контраст

Контраст регулирует разницу между самыми светлыми и самыми темными участками изображения.

## Резкость

Используется для регулировки резкости изображения.

## Цвет

Используется для регулировки насыщенности видеоизображения от черно-белого до полностью насыщенного цвета.

## Оттенок

Используется для регулировки баланса красный и зеленый цветов.

## Гамма

Установка типа гамма-кривой. После первоначального запуска и завершения настройки используйте Настройка Гамма для оптимизации выхода видеосигнала.

- **Кино:** Для домашнего театра.
- **Видео:** Для источника видеосигнала: Видео или TV.
- **Графика:** Для источника видеосигнала: ПК или Фото.
- **Стандартный (2.2):** Для стандартной настройки.
- **1.8/ 2.0/ 2.4:** Для специального источника видеосигнала: ПК или Фото.

## Настройки цвета

Настройка параметров цвета.

- **BrilliantColor™:** Данная настраиваемая функция использует новый алгоритм обработки цветов и систему улучшения уровней цветов для отображения более яркость изображения с достоверными и более насыщенными цветами.
- **Цвет. темп. (Режим данных):** Выбор цвет. темп.: Тепл., Срд. или Охлаждение.
- **Согласование цвета:** Выбор следующих параметров:
  - **Цвет:** Регулировка цвета изображения: красный (R), зеленый (G), черный (B), голубой (C), желтый (Y), пурпурный (M) и белый (W).
  - **Оттенок:** Используется для регулировки баланса красный и зеленый цветов.
  - **Насыщенность:** Используется для регулировки насыщенности видеоизображения от черно-белого до полностью насыщенного цвета.
  - **Усиление:** Регулировка яркость изображения.
  - **Сброс:** Возврат к заводским настройкам по умолчанию для согласования цвета.
  - **Выход:** Выход из меню "Согласование цвета".
- **RGB усиление/сдвиг:** Эти параметры позволяют настроить яркость (усиление) и контрастность (сдвиг) изображения.
  - **Сброс:** Возврат к заводским настройкам по умолчанию для RGB усиление/сдвиг.
  - **Выход:** Выход из меню "RGB усиление/сдвиг".

# ИСПОЛЬЗОВАНИЕ ПРОЕКТОРА

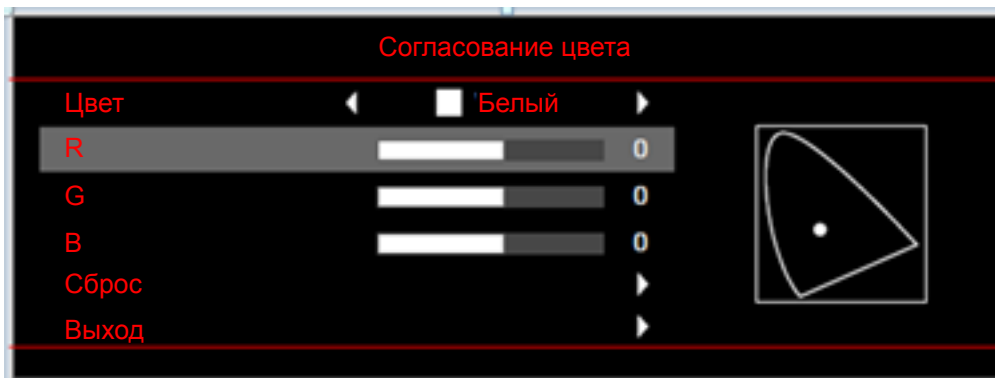

- **Цвет. протр. (Все входы, кроме HDMI):** Выбор подходящего типа цветовой матрицы: Автоматический, RGB или YUV.
- **Цвет. протр. (Только входы HDMI):** Выбор подходящего типа цветовой матрицы: Автоматический, RGB(0~255), RGB(16~235) и YUV.
- **Уров. белого:** Позволяет пользователю регулировать параметр Уров. белого при поступлении входных сигналов Видео.  
**Примечание.** Уровень белого можно отрегулировать только для источников входного сигнала Video.
- **Уров. черн.:** Позволяет пользователю регулировать параметр Уров. черного при поступлении входных сигналов Видео.  
**Примечание.** Уровень черного можно отрегулировать только для источников входного сигнала Video.
- **IRE:** Позволяет пользователю регулировать значение IRE для входных сигналов Видео.  
**Примечание.**
  - Параметр IRE доступен только для сигнала NTSC.
  - IRE можно отрегулировать только для источников входного сигнала Video.

## Сигнал

Установка параметров сигнала.

- **Автоматический:** Автоматическая настройка сигнала (элементы Частота и Фаза неактивны). При отключении режима Автоматический, элементы Частота и Фаза отображаются для точной настройки и сохранения параметров.
- **Частота:** Используется для изменения частоты обновления экрана проектора в соответствии с параметрами видеокарты компьютера. Используйте эту функцию, только если изображение на экране мерцает.
- **Фаза:** Используется для синхронизации сигнала экрана с сигналом графика карты. Если изображение нестабильно или мигает, используйте этот параметр для настройки.
- **Пол. по гор.:** Регулировка положения изображения по горизонтали.
- **Пол. по верт.:** Регулировка положения изображения по вертикали.
- **Выход:** Выход из меню "Сигнал".

**Примечание.** Настройка сигнала возможна только для источников входного сигнала RGB/Компонентный.

## Режимы яркости(Основные параметры лампы)

Регулировка параметров режимы яркости для проекторов с лампами.

- **Яркий:** Установите значение "Яркий", чтобы увеличить яркость лампы.
- **Есо.:** Выбор режим "Есо." для уменьшения яркости лампы проектора с целью снижения потребляемой мощности и продления срока службы лампы.
- **Dynamic:** Выбор "Dynamic", чтобы уменьшить яркость лампы проектора в зависимости от уровня яркости контента и настроить энергопотребление лампы от 100 % до 30 % в динамическом режиме. Это помогает увеличить срок службы лампы.

# ИСПОЛЬЗОВАНИЕ ПРОЕКТОРА

- **Есо+:** При включении режима "Есо+" автоматически определяется уровень яркость контента и значительно снижается уровень потребления электроэнергии лампой в периоды бездействия (до 70 %).

## Сброс

Восстановление заводских значений по умолчанию для параметров цвета.

## Меню Экран/3D

### Режим 3D

Данный элемент служит для отключения функции Объемность или выбора соответствующей функции Объемность.

- **Выкл.:** Выберите "Выкл." для отключения режима 3D.
- **DLP-Link:** Выберите, чтобы воспользоваться оптимальными настройками для очков DLP 3D.
- **ИК:** Выбор параметр "ИК" для использования оптимальных параметров для очков ИК 3D.

### 3D->2D

Данный элемент служит для выбора способа отображения контента в формате 3D на экране.

- **Объемность:** Отображение 3D сигнала.
- **L (Левая):** Отображение левого кадра 3D материала.
- **R(Правая):** Отображение правого кадра 3D материала.

### Формат 3D

Данный элемент служит для выбора контента, соответствующего формату 3D.

- **Автоматический:** При обнаружении сигнала 3D идентификации формат 3D выбирается автоматически.
- **SBS-режим:** Отображение 3D сигнала в формате "SBS режим".
- **Top and Bottom:** Отображение 3D-сигнала в формате "Top and Bottom".
- **Frame Sequential:** Отображение 3D-сигнала в формате "Frame Sequential".

### Инвер. 3D-синхр.

Этот параметр используется для включения и отключения функции Инвер. 3D-синхр.

## Меню Дисплей/Соотношение сторон

### Соотношение сторон



Выбор соотношения сторон воспроизводимого изображения из следующих значений:

- **4:3:** Этот формат используется для источников входного сигнала с соотношением сторон 4:3.
- **16:9:** Этот формат предназначен для таких источников входного сигнала 16:9, как HDTV и DVD, расширенных для просмотра на широкоэкранном телевизоре.
- **16:10 (только для моделей WXGA и WUXGA):** Этот формат используется с источниками сигнала в формате 16:10, например ноутбуки с широким экраном.
- **LBX (кроме моделей SVGA XGA):** Этот формат предназначен для источников сигнала LBX (не 16 x 9), и если вы пользуетесь внешним объективом формата 16 x 9 для отображения формата изображения 2,35:1 с максимальным разрешением.
- **Стандартный:** Данный формат отображает исходное изображение без масштабирования.
- **Автоматический:** Автоматический выбор подходящего формата отображения.

# ИСПОЛЬЗОВАНИЕ ПРОЕКТОРА







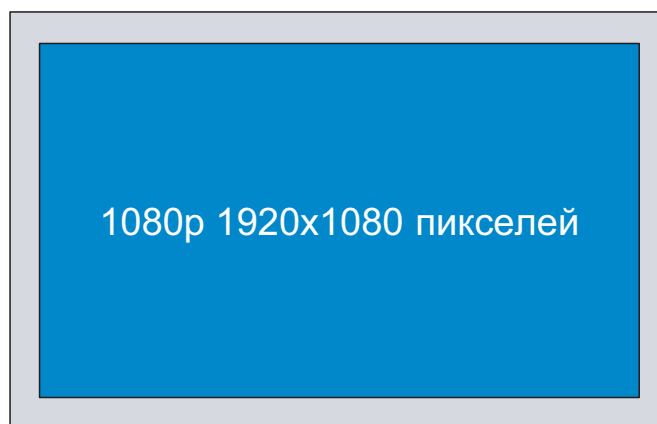
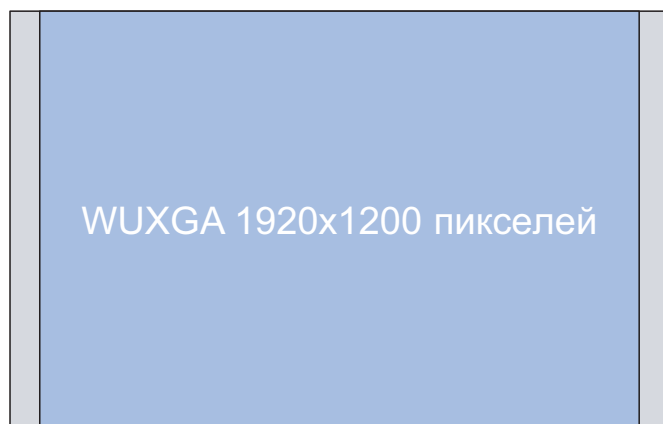

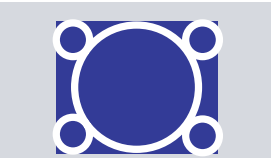
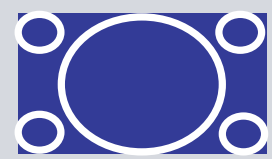
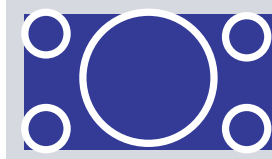
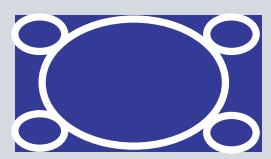

## Примечание.

- Считается нормальным, что черные полосы появляются в правой и левой части изображения с разрешением WUXGA; и вокруг изображения с разрешением 1080p при любом формате.
- Черные полосы и граница будут меняться в зависимости от формата.

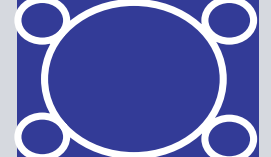
-  Черные полосы
-  Активная область WUXGA
-  Активная область 1080p

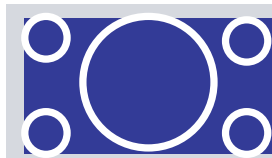

Для проекторов с разрешением WUXGA (1920 × 1200)

Стандартный			
16:9			
Полный			
Масштаб			
Автоматический			

# ИСПОЛЬЗОВАНИЕ ПРОЕКТОРА

## Примечание.

- *Дополнительная информация о режиме LBX:*
  - *Изображение некоторых DVD в формате Letter-Box не улучшено для просмотра на телевизорах с соотношением сторон 16х9. В этом случае изображение будет искажено при отображении в режиме 16:9. В этой ситуации для просмотра DVD можно переключиться в режим 4:3. Если сигнал имеет соотношение сторон, отличное от 4:3, на экране с соотношением сторон 16:9 вокруг изображения будут отображаться черные полосы. Для просмотра изображения такого формата можно использовать режим LBX, чтобы растянуть изображение на экране с соотношением сторон 16:9.*
  - *При использовании внешнего анаморфотного объектива режим LBX также позволяет просматривать материал с соотношением сторон 2,35:1 (включая анаморфотные DVD и телевидение высокой четкости HDTV), который поддерживает анаморфотную ширину, адаптированный для отображения с соотношением сторон 16х9 в широком изображении с соотношением 2,35:1. Черные полосы вокруг изображения исчезнут. При этом будут полностью использованы мощность лампы и вертикальное разрешение.*
- *Чтобы воспользоваться супершироким форматом, выполните следующие действия:*
  - a) *Установите соотношение сторон экрана 2,0:1.*
  - b) *Отрегулируйте положение проецируемого изображения на экране.*

**Таблица масштабирования формата 1080P:**

4x3	Установка формата 1440x1080.
16x9	Установка формата 1920x1080.
LBX	Установка формата 1920x1440, после чего по центру отображается изображение в формате 1920x1080.
Стандартный	– Отображение 1:1, центрированное. – Масштабирование не выполняется; разрешение, с которым воспроизводится изображение, зависит от выбранного источника входного сигнала.
Автоматический	– При выборе этого формата автоматически устанавливается тип экрана 16:9 (1920x1080). – Если исходный формат 4:3, автоматически устанавливается формат 1440 x1080 – Если исходный формат 16:9, автоматически устанавливается формат 1920 x1080 – Если исходный формат 16:10, автоматически устанавливается формат 1920x1200 и обрезается область 1920x1080 для отображения.

**Правило автоматического отображения 1080P:**

4:3	640	480	1440	1080
	800	600	1440	1080
	1024	768	1440	1080
	1280	1024	1440	1080
	1400	1050	1440	1080
	1600	1200	1440	1080
Широкий ноутбук	1280	720	1920	1080
	1280	768	1800	1080
	1280	800	1728	1080
SDTV	720	576	1350	1080
	720	480	1620	1080
HDTV	1280	720	1920	1080
	1920	1080	1920	1080



# ИСПОЛЬЗОВАНИЕ ПРОЕКТОРА

Таблица масштабирования формата WXGA (тип экрана 16:10):

**Примечание.**

- Поддерживаемый тип экрана 16:9 (1280x720), 16:10 (1280x800).
- Если тип экрана 16:9, в этом случае формат 16x10 невозможен.
- Если тип экрана 16:10, в этом случае формат 16x9 невозможен.
- Если пользователь переключится на автоматический режим, одновременно с этим автоматически изменится и режим отображения.

4x3	Установка масштаба до 1066 x 800.			
16x10	Установка масштаба до 1280 x 800.			
LBX	Установка масштаба 1280x960, после чего по центру отображается изображение в формате 1280x800.			
Стандартный	Отображение 1:1, центрированное.	Отображение 1:1 1280x800.	по центру 1280x720.	Отображение 1:1, центрированное.
Автоматический	– Источник входного сигнала вписывается в область экрана с разрешением 1280 x 800, исходное соотношение сторон изображения сохраняется. – Если исходный формат 4:3, автоматически устанавливается формат 1066x800. – Если исходный формат 16:9, автоматически устанавливается формат 1280x720. – Если исходный формат 15:9, автоматически устанавливается формат 1280x768. – Если исходный формат 16:10, автоматически устанавливается формат 1280 x 800.			

Правило автоматического отображения WXGA (тип экрана 16:10):

4:3	640	480	1066	800
	800	600	1066	800
	1024	768	1066	800
	1280	1024	1066	800
	1400	1050	1066	800
	1600	1200	1066	800
Широкий ноутбук	1280	720	1280	720
	1280	768	1280	768
	1280	800	1280	800
SDTV	720	576	1280	720
	720	480	1280	720
HDTV	1280	720	1280	720
	1920	1080	1280	720

# ИСПОЛЬЗОВАНИЕ ПРОЕКТОРА

Таблица масштабирования формата WXGA (тип экрана 16:9):

4x3	Установка масштаба до 960 x 720.			
16x9	Установка масштаба до 1280 x 720.			
LBX	Установка масштаба 1280x960, после чего по центру отображается изображение в формате 1280x720.			
Стандартный	Отображение 1:1, центрированное.	Отображение 1:1 1280x720.	по центру 1280x720.	Отображение 1:1, центрированное.
Автоматический	<ul style="list-style-type: none"> <li>– Если выбран этот формат, будет автоматически установлен формат 16:9 (1280x720).</li> <li>– Если исходный формат 4:3, автоматически устанавливается формат 960x720.</li> <li>– Если исходный формат 16:9, автоматически устанавливается формат 1280x720.</li> <li>– Если исходный формат 15:9, автоматически устанавливается формат 1200x720.</li> <li>– Если исходный формат 16:10, автоматически устанавливается формат 1152x720.</li> </ul>			

Правило автоматического отображения WXGA (тип экрана 16:9):

4:3	640	480	960	720
	800	600	960	720
	1024	768	960	720
	1280	1024	960	720
	1400	1050	960	720
	1600	1200	960	720
Широкий ноутбук	1280	720	1280	720
	1280	768	1200	720
	1280	800	1152	720
SDTV	720	576	1280	720
	720	480	1280	720
HDTV	1280	720	1280	720
	1920	1080	1280	720

Таблица масштабирования SVGA и XGA:

4x3	Изменение масштаба до 1024 x 768.
16x9	Изменение масштаба до 1024 x 576.
Стандартный	Масштабирование не выполняется; разрешение зависит от выбранного источника входного сигнала.
Автоматический	<ul style="list-style-type: none"> <li>– Если исходный формат 4:3, автоматически устанавливается формат 1024x768.</li> <li>– Если исходный формат 16:9, автоматически устанавливается формат 1024x576.</li> <li>– Если исходный формат 15:9, автоматически устанавливается формат 1024x614.</li> <li>– Если исходный формат 16:10, автоматически устанавливается формат 1024x640.</li> </ul>

# ИСПОЛЬЗОВАНИЕ ПРОЕКТОРА

Правило автоматического отображения SVGA и XGA (тип экрана 16:9):

4:3	640	480	1024	768
	800	600	1024	768
	1024	768	1024	768
	1600	1200	1024	768
Широкий ноутбук	1280	720	1024	576
	1280	768	1024	614
	1280	800	1024	640
SDTV	720	576	1024	576
	720	480	1024	576
HDTV	1280	720	1024	576
	1920	1080	1024	576

Таблица масштабирования формата WUXGA (тип экрана 16:10):

**Примечание.**

- Поддерживаемый тип экрана 16:10 (1920x1200), 16:9 (1920x1080).
- Если тип экрана 16:9, в этом случае формат 16x10 невозможен.
- Если тип экрана 16:10, в этом случае формат 16x9 невозможен.
- Если пользователь переключится на автоматический режим, одновременно с этим автоматически изменится и режим отображения.

4x3	Установка формата 1600x1200.
16x10	Установка формата 1920x1200.
LBX	Установка формата 1920x1440, после чего по центру отображается изображение в формате 1920x1200.
Стандартный	– Отображение 1:1, центрированное. – Масштабирование не выполняется; разрешение зависит от выбранного источника входного сигнала.
Автоматический	– При выборе этого формата автоматически устанавливается тип экрана 16:10 (1920x1200). – Если исходный формат 4:3, автоматически устанавливается формат 1600x1200. – Если исходный формат 16:9, автоматически устанавливается формат 1920 x1080 – Если исходный формат 16:10, автоматически устанавливается формат 1920x1200.

# ИСПОЛЬЗОВАНИЕ ПРОЕКТОРА

## Правило автоматического отображения WUXGA (тип экрана 16:10):

4:3	640	480	1600	1200
	800	600	1600	1200
	1024	768	1600	1200
	1280	1024	1600	1200
	1400	1050	1600	1200
	1600	1200	1600	1200
Широкий ноутбук	1280	720	1920	1080
	1280	768	1920	1152
	1280	800	1920	1200
SDTV	720	576	1500	1200
	720	480	1800	1200
HDTV	1280	720	1920	1080
	1280	1080	1920	1080

## Таблица масштабирования формата WUXGA (тип экрана 16:9):

4x3	Установка формата 1440x1080.
16x9	Установка формата 1920x1080.
LBX	Установка формата 1920x1440, после чего по центру отображается изображение в формате 1920x1080.
Стандартный	– Отображение 1:1, центрированное. – Масштабирование не выполняется; разрешение зависит от выбранного источника входного сигнала.
Автоматический	– Если выбран этот формат, будет автоматически установлен формат 16:9 (1920x1080). – Если исходный формат 4:3, автоматически устанавливается формат 1440x1080. – Если исходный формат 16:9, автоматически устанавливается формат 1920 x1080 – Если исходный формат 16:10, автоматически устанавливается формат 1920x1200 и обрезается область 1920x1080 для отображения.

## Правило автоматического отображения WUXGA (тип экрана 16:9):

4:3	640	480	1440	1080
	800	600	1440	1080
	1024	768	1440	1080
	1280	1024	1440	1080
	1400	1050	1440	1080
	1600	1200	1440	1080
Широкий ноутбук	1280	720	1920	1080
	1280	768	1800	1080
	1280	800	1728	1080
SDTV	720	576	1350	1080
	720	480	1620	1080
HDTV	1280	720	1920	1080
	1920	1080	1920	1080

# ИСПОЛЬЗОВАНИЕ ПРОЕКТОРА

## Меню Дисплей/Маска контура

### Маска контура

Эта функция применяется для удаления помех кодирования видеосигнала по контуру источника видео.

## Меню Дисплей/Масштаб

### Масштаб

Используется для уменьшения или увеличения изображения на проецируемом экране.

## Меню Экран/Сдвиг изображения

### Сдвиг изображения

Позволяет регулировать положение проецируемого изображения по горизонтали (Г) или по вертикали (В).

## Меню Дисплей/Трапеция

### Трапеция

Позволяет регулировать искажения изображения, вызванные наклоном проектора.

## Меню Звук

### Меню Звук/Без звука

#### Без звука

Этот параметр используется для временного отключения звука.

- **Вкл.:** Выберите "Вкл." для отключения звука.
- **Выкл.:** Выбор "Выкл." для включения звука.

#### **Примечание.**

- *Функция "Без звука" действительна как для встроенного, так и для внешнего динамика.*
- *При подключении внешнего динамика автоматически отключается звук внутреннего динамика.*

### Меню Звук/Громк.

#### Громк.

Используется для регулировки громкости звука.

# ИСПОЛЬЗОВАНИЕ ПРОЕКТОРА

## Меню Настр.

### Меню Настр./Проекция

#### Проекция

Позволяет выбрать предпочтительную проекцию: переднюю, заднюю, потолочную сверху и заднюю сверху.

### Меню Настр./Тип экрана

#### Тип экрана(только для моделей WXGA и WUXGA)

Выбор типа экрана 16:9 или 16:10.

### Меню Настр./Параметры лампы

#### Напоминание лампы

Выберите эту функцию, чтобы показать или скрыть предупреждение, когда отображается сообщение о замене лампы. Уведомление появится за 30 часов до предусмотренного срока замены лампы.

#### Сброс лампы

Сброс счетчика работы лампы при ее замене.

### Меню Настр./Настройки фильтра

#### Optional Filter Installed

Установка параметров предупреждающего сообщения.

- **Да:** Отображение предупреждающего сообщения после 500 часов использования.

**Примечание.** "Filter Usage Hours/Наработка фильтра/Сбросить фильтр" отображается только при выборе для "Optional Filter Installed" значения "Да".

- **Нет:** Отключение вывода предупреждающего сообщения.

#### Filter Usage Hours

Отображение времени использования фильтра.

#### Наработка фильтра

Выберите эту функцию, чтобы показать или скрыть предупреждение, когда отображается сообщение о замене фильтра. Доступные значения: Выкл., 300 ч, 500 ч, 800 ч и 1000 ч.

#### Сбросить фильтр

Сброс счетчика воздушного фильтра после замены или очистки фильтра.

### Меню Настр./Настройки питания

#### Включение проект.

Выберите "Вкл." для активации режима прямого включения. Проектор будет включаться автоматически при подаче напряжения переменного тока без нажатия кнопки "Питание" на панели управления проектора или на пульте ДУ.

#### Вкл. при пол. сигн.

Выберите "Вкл." для активации режима включения питания по сигналу. Проектор будет включаться автоматически при обнаружении сигнала без нажатия кнопки "Питание" на панели управления проектора или на пульте ДУ.

#### **Примечание.**

- Если для параметра "Вкл. при пол. сигн." установлено значение "Вкл.", потребление электроэнергии проектором в режиме ожидания составляет более 3 Вт.
- В связи с директивой ErP, данная функция не доступна в моделях, которые производятся для региона EMEA - Европа, Ближний Восток и Африка.

# ИСПОЛЬЗОВАНИЕ ПРОЕКТОРА

## Авто выкл. (мин)

Позволяет установить интервал отсчета таймера. Счетчик начнет отсчитывать время, когда прекратится подача сигнала на проектор. Проектор автоматически выключится после окончания отсчета (значение счетчика задается в минутах).

## Спящий реж. (мин)

Настройка спящего режима.

- **Спящий реж. (мин):** Позволяет установить интервал отсчета таймера. Счетчик времени начнет отсчитывать время независимо от того, прекратится ли подача сигнала на проектор. Проектор автоматически выключится после окончания отсчета (значение счетчика задается в минутах).  
**Примечание.** Значение таймера спящий реж. будет сбрасываться на ноль после каждого выключения проектора.
- **Всегда включен:** Проверьте, чтобы таймер спящий реж. был всегда включен.

## Быстрое возобновление

Установка параметра Быстрое возобновление.

- **Вкл.:** При случайном выключении проектора данная функция позволяет сразу же включить проектор в течение 100 секунд.
- **Выкл.:** Через 10 секунд после выключения проектора запускается вентилятор системы охлаждения.

## Режим питания (Ожидание)

Установка значения режима питания.

- **Активный:** Выбор "Активный", чтобы вернуться в обычный режим ожидания.
- **Есо.:** Для дальнейшего сохранения энергии выберите "Есо." < 0,5 Вт.

**Примечание.** В режиме ожидания вентиляторы все еще будут работать, если включен "Вкл. при пол. сигн."

## USB Power

Установка значений режима питания по USB.

- **Вкл.:** Проектор всегда получает питание от источника по USB.
- **Выкл.:** Функция "Питание по USB" выключена.
- **Автоматический:** Проектор автоматически получает питание от источника по USB.

## Меню Настр./Безопасность

### Безопасность

Эта функция служит для отображения окна ввода пароля перед использованием проектора.

- **Вкл.:** Выбор "Вкл.", чтобы задействовать проверку безопасности при включении проектора.
- **Выкл.:** Установите значение "Выкл.", чтобы включать проектор без запроса пароля.

### Таймер безоп.

С помощью функции установки времени (Месяц/День/Час) можно установить количество часов, в течение которых можно использовать проектор. По истечении этого времени потребуется снова ввести пароль.

### Изменить пароль

Эта функция служит для установки или изменения пароля, ввод которого предлагается при включении проектора.

# ИСПОЛЬЗОВАНИЕ ПРОЕКТОРА

## Меню Настр./Настройки HDMI Link

### Примечание.

- При подключении к проектору устройств, совместимых со стандартом HDMI CEC, с помощью HDMI-кабелей, их можно включать или выключать с помощью функции управления режима HDMI Link из экранного меню проектора. Это позволяет включать или выключать одно или несколько устройств в группе с помощью функции HDMI Link. В типовой конфигурации DVD-плеер можно подключать к проектору через усилитель или систему домашнего кинотеатра.



### HDMI Link

Включение и отключение режима HDMI Link. Функции "Включить ТВ", "Выкл. Link" и "Вкл. Link" доступны только при установке значения "Вкл."

### Включая ТВ

Установите значение "Да", если необходимо, чтобы ТВ и проектор выключались автоматически одновременно. Для предотвращения одновременного выключения обоих устройств установите значение "Нет".

### Выкл. Link

Команда включения CEC-устройства.

- **Совместный:** Проектор и CEC-устройство включаются одновременно.
- **PJ --> Device:** CEC-устройство включается только после включения проектора.
- **Device --> PJ:** Проектор включается только после включения CEC-устройства.

### Вкл. Link

Включите эту функцию, чтобы HDMI Link и проектор автоматически выключались одновременно.

## Меню Настр./Тестовая таблица

### Тестовая таблица

Выбор тип тестовой таблицы: зеленая сетка, пурпурная сетка, белая сетка, белый цвет или выкл. (отключить эту функцию).

## Меню Настр./Настройки с пульта ДУ

### Функция IR

Установка функции IR.

- **Вкл.:** Выберите "Вкл.", проектором можно управлять с пульта ДУ с использованием верхнего ИК-приемника.
- **Выкл.:** При выборе "Выкл." управление проектором с помощью пульта ДУ невозможно. При выборе "Выкл." вы сможете использовать кнопки клавиатуры.

### Настр. польз. 1/Настр. польз. 2/Настр. польз. 3 (Тип 1)

Назначьте функции по умолчанию Настр. польз. 1, Настр. польз. 2 или Настр. польз. 3 значения HDMI 2, Тестовая таблица, Яркость, Контраст, Спящий реж., Согласование цвета, Цвет. темп., Гамма, Проекция, Параметры лампы, Масштаб, Остановка кадра или MHL.



# ИСПОЛЬЗОВАНИЕ ПРОЕКТОРА

## Настр. польз. 1/Настр. польз. 2/Настр. польз. 3 (Тип 2)

Назначьте функции по умолчанию Настр. польз. 1, Настр. польз. 2 или Настр. польз. 3 значения HDMI 2, Тестовая таблица, Сеть, Яркость, Контраст, Спящий реж., Согласование цвета, Цвет. темп., Гамма, Проекция, Параметры лампы, Масштаб, Остановка кадра или MHL.

## Настр. польз. 1/ Настр. польз. 2/ Настр. польз. 3 (Тип 3, Тип 4 и Тип 5)

Назначьте функции по умолчанию Настр. польз. 1, Настр. польз. 2 или Настр. польз. 3 значения Тестовая таблица, Яркость, Контраст, Спящий реж., Согласование цвета, Цвет. темп., Гамма, Проекция, Параметры лампы, Масштаб или Остановка кадра.

## Меню Настр./Номер проектора

### Номер проектора

Чтобы управлять проектором по интерфейсу RS232, необходимо присвоить проектору номер в диапазоне от 0 до 99, используя меню.

## Меню Настр./Параметры

### Язык

Выбор языка экранного меню: английский, немецкий, французский, итальянский, испанский, португальский, польский, голландский, шведский, норвежский/датский, финский, греческий, традиционный китайский, упрощенный китайский, японский, корейский, русский, венгерский, чехословацкий, арабский, таиландский, турецкий, фарси, вьетнамский, индонезийский, румынский и словацкий.

### Скрытые титры

Скрытые титры - это текстовая версия звукового сопровождения программы или другая информация, отображаемая на экране. Если входной сигнал содержит скрытые титры, можно включить эту функцию для просмотра каналов. Доступные значения: "Выкл.", "CC1" и "CC2".



**Примечание.** *Скрытые титры доступны только для видеосигнала NTSC.*

### Настройки меню

Задайте расположение меню на экране и установите параметры таймера меню.

- **Расположение меню:** Выбор расположение меню на экране.
- **Таймер меню:** Задайте продолжительность отображения экранного меню на экране.

### Авто Источник

Установите для этого параметра значение "Вкл." (Вкл.) и нажмите на кнопку  на клавиатуре проектора или кнопку  на пульте дистанционного управления для автоматического выбора следующего доступного источника входного сигнала. Установите значение "Выкл." (Выкл.) для отключения функции Авто источник.

### Источник входного сигнала (Модели WUXGA и 1080P)

Выберите источник входного сигнала: HDMI1/MHL, HDMI2, VGA или Видео.

### Источник входного сигнала (Модели SVGA, XGA и WXGA)

Выберите источник входного сигнала: HDMI, VGA или Видео.

### Введите имя (Модели WUXGA и 1080P)

Служит для переименования функции входного сигнала для удобства распознавания. Доступные значения: HDMI1/MHL, HDMI2, VGA и Видео.

### Введите имя (Модели SVGA, XGA и WXGA)

Служит для переименования функции входного сигнала для удобства распознавания. Доступные значения: HDMI, VGA и Видео.

### Усил. вент.

При выборе "Вкл." вентиляторы вращаются быстрее. Эту функцию следует использовать в высотных районах, где воздух разреженный.

### Блокировка смены режима

Выберите "Вкл." или "Выкл.", чтобы заблокировать или разблокировать настройки режима отображения.

# ИСПОЛЬЗОВАНИЕ ПРОЕКТОРА

## **Блок. кнопк**

Если для функции блокировки клавиатуры установлено значение "Вкл.", клавиши клавиатуры неактивны. В этом случае управление проектором осуществляется пультом ДУ. При выборе "Выкл." вы сможете снова использовать клавиатуру.

## **Убрать информ.**

Включите эту функцию, чтобы скрыть информационное сообщение.

- **Выкл.:** Установите значение "Вкл.", чтобы скрыть информационные сообщения.
- **Вкл.:** Выберите "Выкл." для отображения сообщения "поиск".

## **Заставка**

Данная функция используется для выбора необходимой заставки. Внесенные изменения вступают в силу только при следующем включении проектора.

- **По умолчанию:** Экранная заставка по умолчанию.
- **Нейтральный:** Изображение не отображается на экранной заставке.

## **Цвет фона**

Используйте данную функцию для отображения экрана "Синий", "Красный", "Зеленый", "Серый" при отсутствии сигнала.

**Примечание.** При установке для цвета фона значения "Нет" (Нет), отображается черный цвет фона.

## Настройка меню сброса

### **Reset OSD**

Возврат к заводским значениям параметров экранного меню.

### **Reset to Default**

Возврат к заводским значениям параметров меню Настройки.

## Меню Сеть (Тип 2)

### Меню Сеть ЛВС

#### **Состояние сети**

Отображается состояние сетевого подключения (только для чтения).

#### **MAC-адрес**

Отображается MAC-адрес (только для чтения).

#### **DHCP**

Эта функция используется для включения и отключения функции DHCP.

- **Вкл.:** Проектор получает IP-адрес автоматически от сети.
- **Выкл.:** Назначение IP-адреса, маски подсети, шлюза и конфигурации DNS вручную.

**Примечание.** При выходе из экранного меню автоматически применяются введенные значения.

#### **IP-адрес**

Отображается IP-адрес.

#### **Маска подсети**

Отображается маска подсети.

#### **Шлюз**

Отображается шлюз по умолчанию для сети, к которой подключен проектор.

# ИСПОЛЬЗОВАНИЕ ПРОЕКТОРА

## DNS

Отображается адрес сервера DNS.

## Использование обозревателя Интернета для управления проектором

1. Включите "Вкл." параметр DHCP на проекторе, чтобы разрешить серверу DHCP автоматически присваивать IP-адрес.
2. Откройте веб-браузер на ПК и введите IP-адрес проектора ("Сеть > Сеть > IP-адрес").
3. Введите имя пользователя и пароль, нажмите "Вход".  
Откроется веб-интерфейс настройки проектора.

### **Примечание.**

- По умолчанию используется имя пользователя и пароль "admin".
- Шаги в данном разделе приводятся для операционной системы Windows 7.

## При прямом подключении компьютера к проектору\*

1. Выключите "Выкл." параметр DHCP в проекторе.
2. Настройте IP-адрес, маску подсети, шлюз и DNS на проекторе ("Сеть > Сеть").
3. Откройте страницу **Сеть и Центр общего доступа** на ПК и назначьте своему ПК те же параметры сети, что установлены на проекторе. Нажмите на кнопку "ОК" для сохранения параметров.

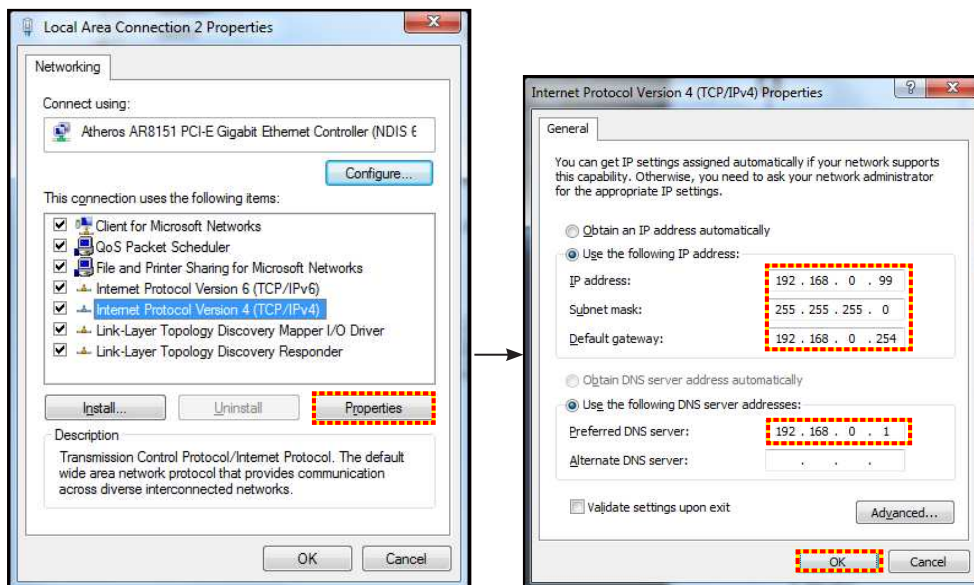

4. Откройте веб-браузер на ПК и введите в поле URL IP-адрес, присвоенный в шаге 3. Затем нажмите на кнопку "Enter".

## **Сброс**

Сброс всех значений параметров Сеть.

## **Меню "Сетевое управление"**

### **Crestron**

Данная функция используется для выбора сетевой функции (порт: 41794).

Подробную информацию см. на веб-сайте <http://www.crestron.com> и [www.crestron.com/getroomview](http://www.crestron.com/getroomview).

### **Extron**

Данная функция используется для выбора сетевой функции (порт: 2023).

### **PJ Link**

Эта функция используется для выбора сетевой функции (порт: 4352).

# ИСПОЛЬЗОВАНИЕ ПРОЕКТОРА

## AMX Device Discovery

Данная функция используется для выбора сетевой функции (порт: 9131).

## Telnet

Данная функция используется для выбора сетевой функции (порт: 23).

## HTTP

Данная функция используется для выбора сетевой функции (порт: 80).

## Меню Настр./Сеть: настройки управления

### Функция Сеть RJ45

Для удобства и упрощения работы в проекторе используются функции удаленного управления и управления по сети. Функция LAN/RJ45 проектора работы в сети, например удаленное управление: Питание вкл./выкл., яркость и контрастность. Кроме того, можно просмотреть сведения о состоянии проектора, например: Источник видеосигнала, отключение звука и т. д.

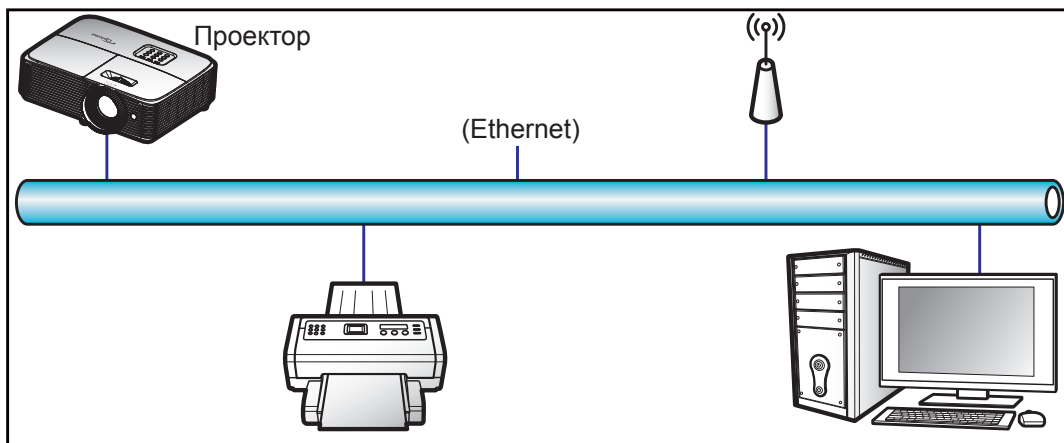

### Функции терминала проводной Сеть

Проектором можно управлять с компьютера (ноутбука) или с другого внешнего устройства через порт LAN/RJ45 и с помощью систем Crestron/Extron/AMX (Обнаружение устройств)/PJLink.

- Crestron является зарегистрированным товарным знаком компании Crestron Electronics, Inc. в США.
- Extron является зарегистрированным товарным знаком компании Extron Electronics, Inc. в США.
- AMX является зарегистрированным товарным знаком компании AMX LLC в США.
- PJLink применяется для товарного знака и регистрации логотипа в Японии, США и других странах с помощью компании JBMIA.

Проектор поддерживается специальными командами контроллера Crestron Electronics и специальным программным обеспечением, например RoomView®.

<http://www.crestron.com/>

Данный проектор поддерживает устройства Extron для справки.

<http://www.extron.com/>

Проектор поддерживается AMX (обнаружение устройства).

<http://www.amx.com/>

Проектор поддерживает все команды протокола PJLink Class1 (версия 1.00).

<http://pjlink.jbmia.or.jp/english/>

Для получения дополнительных сведений о различных типах внешних устройств, которые можно подключить к порту LAN/RJ45 и ПДУ/управления, а также о поддерживаемых командах для этих внешних устройств, обращайтесь непосредственно в службу поддержки.

# ИСПОЛЬЗОВАНИЕ ПРОЕКТОРА

## Сеть RJ45

1. Подключите кабель RJ45 к портам RJ45 на проекторе и компьютере (ноутбуке).

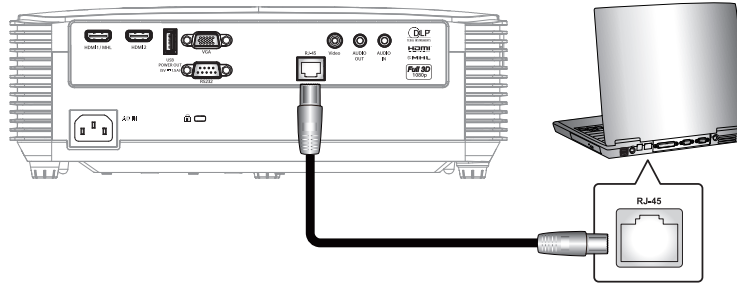

2. На компьютере (ноутбуке), выберите **Start (Пуск) > Control Panel (Панель управления) > Network Connections (Сетевые подключения)**.

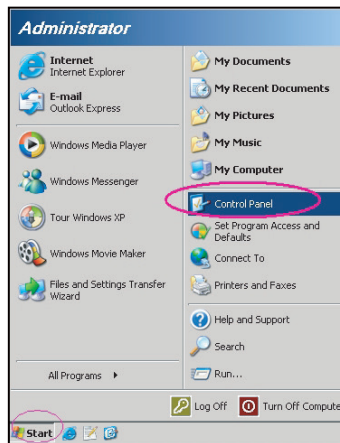

3. Щелкните правой кнопкой мыши значок **Local Area Connection (Подключение по локальной сети)** и выберите **Property (Свойства)**.

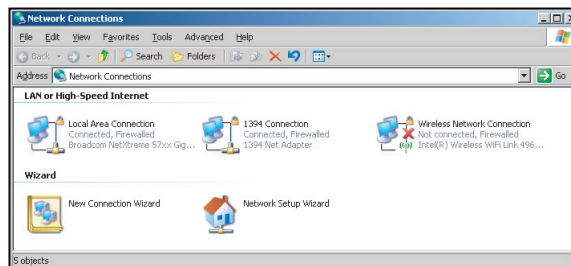

4. В окне **Property (Свойства)** выберите **General tab (Вкладку общие)** и **Internet Protocol (TCP/IP) (Протокол Интернета (TCP/IP))**.

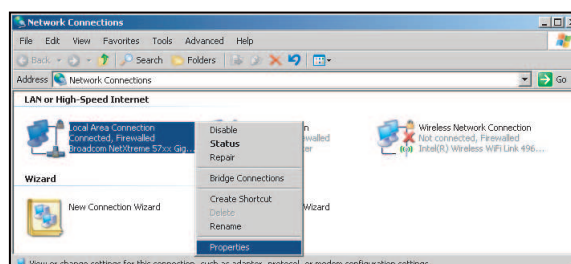

# ИСПОЛЬЗОВАНИЕ ПРОЕКТОРА

5. Нажмите на кнопку "Свойства".

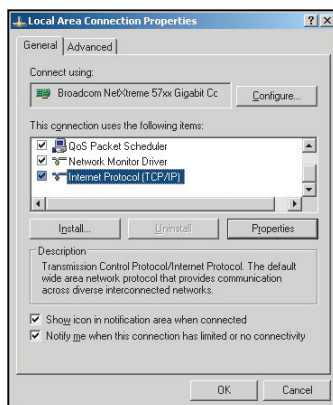

6. Введите IP-адрес и маску подсети, затем нажмите на кнопку "OK".

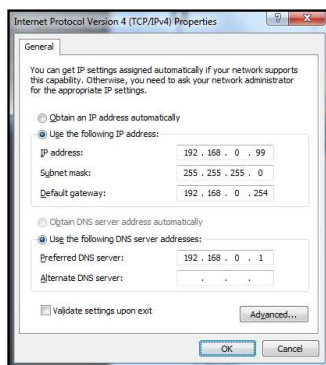

7. Нажмите на кнопку "Menu" на проекторе.
8. Откройте на проекторе **Сеть > Сеть**.
9. Введите следующие параметры подключения:
  - DHCP: Выкл.
  - IP-адрес: 192.168.0.100
  - Маска подсети: 255.255.255.0
  - Шлюз: 192.168.0.254
  - DNS: 192.168.0.1
10. Для подтверждения настроек нажмите "Enter".
11. Откройте браузер, например Microsoft Internet Explorer, с установленным Adobe Flash Player версии 9.0 или выше.
12. В адресной строке введите IP-адрес проектора: 192.168.0.100.



13. Нажмите "Enter".  
Теперь проектор настроен для удаленного управления. Функция Сеть/RJ45 отображается в виде окна:

# ИСПОЛЬЗОВАНИЕ ПРОЕКТОРА

## Страница справки

Model: Optoma Tool Info Contact IT Help

**Optoma**

Projector Information

Projector Name: Optoma 1000  
Location:   
Firmware Version:   
MAC Address: 00:50:41:7F:D4:40  
Resolution: NTSC  
Lamp Hours: 3  
Assigned to: Optoma Projector

Projector Status

Power Status: Power On  
Source: Video  
Display Mode: Cinema  
Projection: Front  
Brightness Mode: Bright  
Error Status: 0:No Error

exit

CRESTRON connected Expansion Options

## Главная страница

Model: Optoma Tool Info Contact IT Help

**Optoma**

Power Vol - Mute Vol +

Sources List

VGA  
Video  
HDMI 1/MHL  
HDMI 2

Menu Re-Sync  
AV mute Source

Freeze Contrast Brightness Sharpness

exit

CRESTRON connected Expansion Options

## Страница инструментов

Model: Optoma Tool Info Contact IT Help

**Optoma**

Crestron Control

IP Address: 192.168.0.7  
IP ID: 7  
Port: 41794  
Send

Projector

Projector Name: Optoma 1000  
Location:   
Assigned to: Optoma Projector  
Send  
DHCP:  Enabled  
IP Address: 192.168.0.100  
Subnet Mask: 255.255.255.0  
Default Gateway: 192.168.0.254  
DNS Server: 192.168.0.1  
Send

User Password

Enabled  
New Password:   
Confirm:   
Send  
 Admin Password  
New Password:   
Confirm:   
Send

exit

CRESTRON connected Expansion Options

## Контактная информация для обращения в службу поддержки клиентов

Title  X

Send



# ИСПОЛЬЗОВАНИЕ ПРОЕКТОРА

## Функция "RS232 по Telnet"

Существует альтернативный способ управления с помощью команд RS232, который в проекторе называется "RS232 by TELNET" для интерфейса LAN/RJ45.

## Краткое руководство по началу работы для функции "RS232 by Telnet"

- Проверьте и введите IP-адрес в экранном меню проектора.
- Убедитесь, что на компьютере/ноутбуке можно открыть веб-страницу проектора.
- Проверьте, что служба "Брандмауэр Windows" на компьютере/ноутбуке не запрещает работу функции "TELNET".

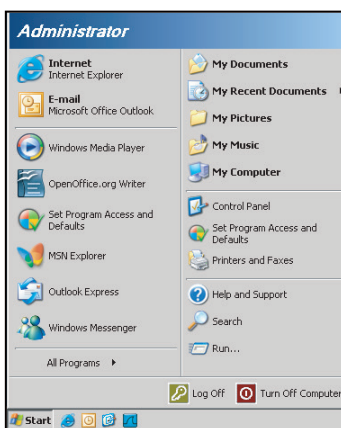

1. Выберите **Start** (пуск) > **All Programs** (Все программы).>**Accessories** (Стандартные) > **Command Prompt** (Командная строка).

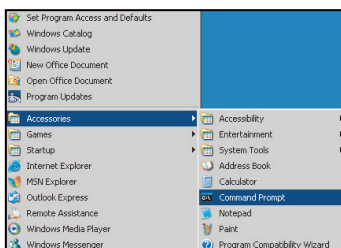

2. Введите команду в формате:
  - telnet ttt.xxx.yyy.zzz 23 (нажмите клавишу "Enter")
  - (ttt.xxx.yyy.zzz: IP-адрес проектора)
3. Если соединение Telnet установлено, и пользователь может вводить команды RS232, то при нажатии на клавишу "Enter" команды RS232 будут выполняться.

## Технические требования для функции "RS232 by TELNET":

1. Telnet: TCP.
2. Порт Telnet: 23 (для получения подробных сведений обратитесь к сервисному агенту или в отдел по обслуживанию).
3. Утилита Telnet: Windows "TELNET.exe" (режим командной строки).
4. Нормальное отключение функции "RS232-по-Telnet": Закрыть
5. Утилита Windows Telnet готова после к работе после подключения.
  - Ограничение 1 для управления по Telnet: для успешной работы в сети по протоколу telnet необходимо не более 50 байт.
  - Ограничение 2 для управления по Telnet: для выполнения одной команды RS232 по Telnet требуется 26 байт.
  - Ограничение 3 для управления по Telnet: Максимальная задержка для следующей команды RS232 должна быть не больше 200 мс.



# ИСПОЛЬЗОВАНИЕ ПРОЕКТОРА

## *Меню Информация*

### **Меню Информация**

Содержание меню:

- Regulatory
- Serial Number
- Источник
- Разрешение
- Частота обновления
- Режим отображения
- Режим питания (Ожидание)
- Счетчик лампы
- Состояние сети (только тип 2)
- IP-адрес (только тип 2)
- Номер проектора
- Filter Usage Hours
- Режимы яркости
- Версия ПО ПЗУ

# ТЕХНИЧЕСКОЕ ОБСЛУЖИВАНИЕ

## Замена лампы

Проектор автоматически определяет срок службы лампы. По истечении срока службы лампы на экран выводится предупреждающее сообщение.

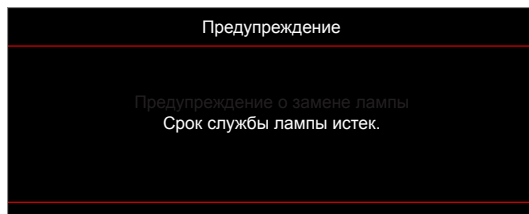

В случае появления этого сообщения как можно быстрее обратитесь к региональному посреднику или в сервисный центр для замены лампы. Перед заменой лампы необходимо охладить проектор в течение 30 минут и более.



Предупреждение: Если лампа подвешена к потолку, осторожно открывайте панель доступа к лампе. Если проектор закреплен под потолком, наденьте защитные очки при замене лампы. Будьте осторожны, чтобы не допустить выпадения из проектора незакрепленных деталей.



Предупреждение: В отсеке для лампы высокая температура! Перед заменой лампы оставьте устройство охлаждаться!



Предупреждение: Во избежание риска получения травм не бросайте модуль лампы и не дотрагивайтесь до лампы. Лампа накаливания может разбиться и привести к травме.

# ТЕХНИЧЕСКОЕ ОБСЛУЖИВАНИЕ

## Замена лампы (продолжение)

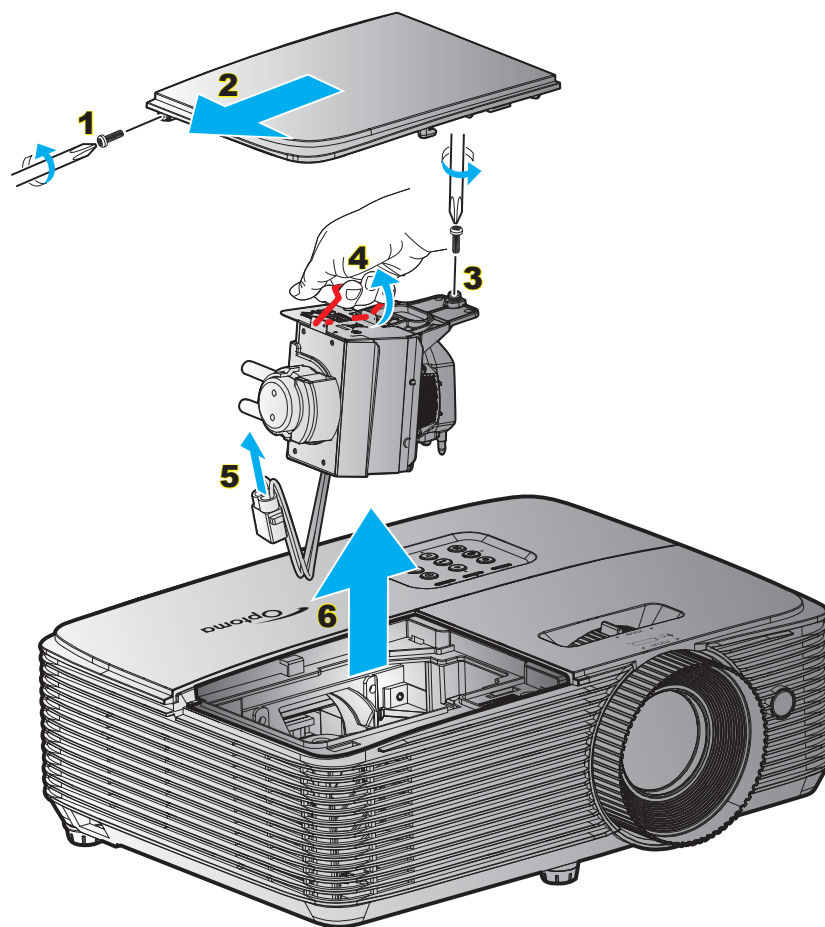

### Процедура:

1. Для выключения проектора нажмите на кнопку "⏻" на пульте ДУ или клавиатуре проектора.
2. Дайте проектору остыть в течение не менее 30 минут.
3. Отсоедините шнур питания.
4. Отверните винт на крышке. **1**
5. Откройте крышку. **2**
6. Извлеките винт из модуля лампы. **3**
7. Поднимите ручку лампы. **4**
8. Отсоедините кабель лампы. **5**
9. Аккуратно извлеките блок лампы. **6**
10. Установка модуля лампы выполняется в обратном порядке.
11. Включите проектор и обнулите счетчик лампы.
12. Сброс лампы: (i) Нажмите на кнопку "Menu" → (ii) Выберите "Настр." → (iii) Выберите "Параметры лампы" → (iv) Выберите "Сброс лампы" → (v) Выберите "Да".

### Примечание.

- Винт на крышке лампы и на лампе не вынимается.
- Проектор нельзя включить, если крышка лампы не установлена на место.
- Не прикасайтесь к стеклянной колбе лампы. Жир на руках может привести к разрушению колбы лампы. Используйте сухую ткань для чистки модуля лампы, если к ней случайно прикоснулись.

# ТЕХНИЧЕСКОЕ ОБСЛУЖИВАНИЕ

## Установка и очистка пылеулавливающего фильтра

### Установка пылеулавливающего фильтра

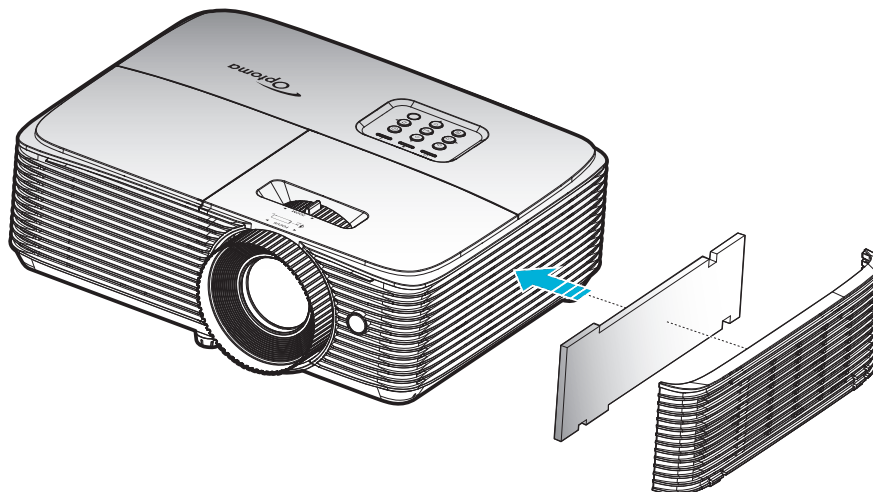

**Примечание.** Пылеулавливающие фильтры требуются/поставляются только в регионах с избыточным содержанием пыли в воздухе.

### Очистка пылеулавливающего фильтра

Рекомендуется выполнять очистку пылеулавливающего фильтра через каждые три месяца. При эксплуатации проектора в помещениях с избыточным содержанием пыли очистку следует производить чаще.

### Процедура:

1. Для выключения проектора нажмите на кнопку "⏻" на пульте ДУ или клавиатуре проектора.
2. Отсоедините шнур питания.
3. Аккуратно извлеките пылеулавливающий фильтр. **1**
4. Очистите или замените пылеулавливающий фильтр. **2**
5. Для выполнения установки пылеулавливающего фильтра выполняется в обратном порядке.

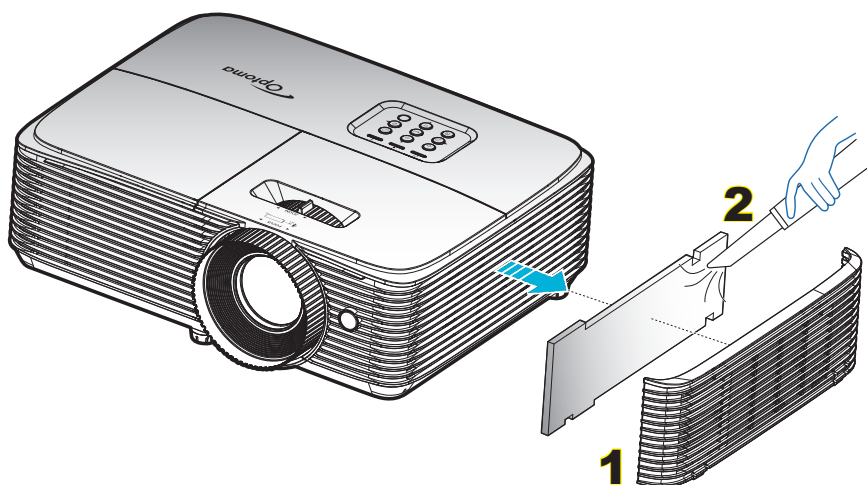

# ДОПОЛНИТЕЛЬНАЯ ИНФОРМАЦИЯ

## Совместимые разрешения

Совместимость с цифровыми стандартами:

720 x 400 при частоте обновления 70 Гц	SVGA:	Исходная синхронизация:	640 x 480p при частоте обновления 60 Гц	720 x 480p при частоте обновления 60 Гц
640 x 480 при частоте обновления 60 Гц	800 x 600 при частоте обновления 120 Гц			
640 x 480 при частоте обновления 67 Гц	1024 x 768 при частоте обновления 120 Гц	XGA: 1024 x 768 при частоте обновления 60 Гц	720 x 480p при частоте обновления 60 Гц	1280 x 720p при частоте обновления 60 Гц
640 x 480 при частоте обновления 72 Гц	1280 x 800 при частоте обновления 60 Гц	WXGA: 1280x800 при частоте обновления 60 Гц; 1280x720 при частоте обновления 60 Гц	1280 x 720p при частоте обновления 60 Гц	1366 x 768 при частоте обновления 60 Гц
640 x 480 при частоте обновления 75 Гц	1280 x 1024 при частоте обновления 60 Гц	1080P: 1920 x 1080 при частоте обновления 60 Гц	1920 x 1080i при частоте обновления 60 Гц	1920 x 1080i при частоте обновления 50 Гц
800 x 600 при частоте обновления 56 Гц	1680x1050 при частоте обновления 60 Гц	WUXGA: 1920x1200 при частоте обновления 60 Гц	720 (1440) x 480i при частоте обновления 60 Гц	1920 x 1080p при частоте обновления 60 Гц
800 x 600 при частоте обновления 60 Гц	1280 x 720 при частоте обновления 60 Гц		1920 x 1080p при частоте обновления 60 Гц	
800 x 600 при частоте обновления 72 Гц	1280 x 720 при частоте обновления 120 Гц		720 x 576p при частоте обновления 50 Гц	
800 x 600 при частоте обновления 75 Гц	1600 x 1200 при частоте обновления 60 Гц		1280 x 720p при частоте обновления 50 Гц	
832 x 624 при частоте обновления 75 Гц	XGA/WXGA:		1920 x 1080i при частоте обновления 50 Гц	
1024 x 768 при частоте обновления 60 Гц	1440 x 900 при частоте обновления 60 Гц		720 (1440) x 576i при частоте обновления 50 Гц	
1024 x 768 при частоте обновления 70 Гц	1024 x 768 при частоте обновления 120 Гц		1920 x 1080p при частоте обновления 50 Гц	
1024 x 768 при частоте обновления 75 Гц	1280 x 800 при частоте обновления 60 Гц		1920 x 1080p при частоте обновления 24 Гц	
1280 x 1024 при частоте обновления 75 Гц	1280 x 1024 при частоте обновления 60 Гц		1920 x 1080p при частоте обновления 30 Гц	
1152 x 870 при частоте обновления 75 Гц	1680x1050 при частоте обновления 60 Гц			
	1280 x 720 при частоте обновления 60 Гц			
	1280 x 720 при частоте обновления 120 Гц			
	1600 x 1200 при частоте обновления 60 Гц			
	1080P и WUXGA:			
	1280 x 720 при частоте обновления 60 Гц			
	1280 x 800 при частоте обновления 60 Гц			
	1280 x 1024 при частоте обновления 60 Гц			
	1400 x 1050 при частоте обновления 60 Гц			
	1600 x 1200 при частоте обновления 60 Гц			
	1280 x 768 при частоте обновления 60 Гц			
	1440 x 900 при частоте обновления 60 Гц			
	1280 x 720 при частоте обновления 120 Гц			
	1024 x 768 при частоте обновления 120 Гц			

# ДОПОЛНИТЕЛЬНАЯ ИНФОРМАЦИЯ

Совместимость с аналоговыми стандартами:

720 x 400 при частоте обновления 70 Гц	SVGA:	Исходная синхронизация:		1366 x 768 при частоте обновления 60 Гц
640 x 480 при частоте обновления 60 Гц	800 x 600 при частоте обновления 120 Гц			
640 x 480 при частоте обновления 67 Гц	1024 x 768 при частоте обновления 120 Гц	XGA: 1024 x 768 при частоте обновления 60 Гц		
640 x 480 при частоте обновления 72 Гц	1280 x 800 при частоте обновления 60 Гц	WXGA: 1280x800 при частоте обновления 60 Гц; 1280x720 при частоте обновления 60 Гц		
640 x 480 при частоте обновления 75 Гц	1280 x 1024 при частоте обновления 60 Гц	1080P: 1920 x 1080 при частоте обновления 60 Гц		
800 x 600 при частоте обновления 56 Гц	1680x1050 при частоте обновления 60 Гц	WUXGA: 1920x1200 при частоте обновления 60 Гц		
800 x 600 при частоте обновления 60 Гц	1280 x 720 при частоте обновления 60 Гц			
800 x 600 при частоте обновления 72 Гц	1280 x 720 при частоте обновления 120 Гц			
800 x 600 при частоте обновления 75 Гц	1600 x 1200 при частоте обновления 60 Гц			
832 x 624 при частоте обновления 75 Гц	XGA/WXGA:			
1024 x 768 при частоте обновления 60 Гц	1440 x 900 при частоте обновления 60 Гц			
1024 x 768 при частоте обновления 70 Гц	1024 x 768 при частоте обновления 120 Гц			
1024 x 768 при частоте обновления 75 Гц	1280 x 800 при частоте обновления 60 Гц			
1280 x 1024 при частоте обновления 75 Гц	1280 x 1024 при частоте обновления 60 Гц			
1152 x 870 при частоте обновления 75 Гц	1680x1050 при частоте обновления 60 Гц			
	1280 x 720 при частоте обновления 60 Гц			
	1280 x 720 при частоте обновления 120 Гц			
	1600 x 1200 при частоте обновления 60 Гц			
	1080P и WUXGA:			
	1280 x 720 при частоте обновления 60 Гц			
	1280 x 800 при частоте обновления 60 Гц			
	1280 x 1024 при частоте обновления 60 Гц			
	1400 x 1050 при частоте обновления 60 Гц			
	1600 x 1200 при частоте обновления 60 Гц			
	1280 x 768 при частоте обновления 60 Гц			
	1440 x 900 при частоте обновления 60 Гц			
	1280 x 720 при частоте обновления 120 Гц			
	1024 x 768 при частоте обновления 120 Гц			

# ДОПОЛНИТЕЛЬНАЯ ИНФОРМАЦИЯ

## Совместимость с видеосигналом True 3D

Разрешение входного сигнала	HDMI 1.4a 3D Вход	Синхронизация входного сигнала				
		1280 x 720P при частоте обновления 50 Гц	Top-and-Bottom			
	1280 x 720P при частоте обновления 60 Гц	Top-and-Bottom				
	1280 x 720P при частоте обновления 50 Гц	Упаковка кадров				
	1280 x 720P при частоте обновления 60 Гц	Упаковка кадров				
	1920 x 1080i при частоте обновления 50 Гц	два полукадра рядом				
	1920 x 1080i при частоте обновления 60 Гц	два полукадра рядом				
	1920 x 1080P при частоте обновления 24 Гц	Top-and-Bottom				
	1920 x 1080P при частоте обновления 24 Гц	Упаковка кадров				
Разрешение входного сигнала	HDMI 1.3	1920 x 1080i при частоте обновления 50 Гц	два полукадра рядом	Режим SBS вкл.		
		1920 x 1080i при частоте обновления 60 Гц				
		1280 x 720P при частоте обновления 50 Гц				
		1280 x 720P при частоте обновления 60 Гц				
		800 x 600 при частоте обновления 60 Гц				
		1024 x 768 при частоте обновления 60 Гц				
		1280 x 800 при частоте обновления 60 Гц				
		1920 x 1080i при частоте обновления 50 Гц			Top-and-Bottom	Режим TAB вкл.
		1920 x 1080i при частоте обновления 60 Гц				
		1280 x 720P при частоте обновления 50 Гц				
	1280 x 720P при частоте обновления 60 Гц					
	800 x 600 при частоте обновления 60 Гц					
	1024 x 768 при частоте обновления 60 Гц					
	1280 x 800 при частоте обновления 60 Гц					
	480i	HQFS	Для параметра Формат 3D установлено значение Frame Sequential.			

### Примечание.

- Если для входного 3D сигнала установлено разрешение 1080p при частоте обновления 24 Гц, DMD повторяется кратно режиму 3D.
- Поддерживается NVIDIA 3DTV Play при отсутствии патентных сборов со стороны Optoma. 1080i при 25 Гц и 720p при 50 Гц работают с частотой 100 Гц; другая синхронизация 3D будет работать при частоте 120 Гц.
- 1080p при частоте 24 Гц работает с частотой 144 Гц.

# ДОПОЛНИТЕЛЬНАЯ ИНФОРМАЦИЯ

## Размер изображения и расстояние проецирования

WUXGA

1,2	27,06	58 x 36	40	35	76 x 47	52
2	45	97 x 61	67	59	126 x 79	87
2,5	56	121 x 76	83	73	158 x 99	109
3	68	146 x 91	100	88	190 x 118	130
3,5	79	170 x 106	117	103	221 x 138	152
4	90	194 x 121	134	117	253 x 158	174
5	113	243 x 152	167	147	316 x 197	217
6	135	291 x 182	200	176	379 x 237	261
7	158	340 x 212	234	205	442 x 276	304
8	180	389 x 243	267	235	505 x 316	347
9	203	437 x 273	301	264	569 x 355	391
10,2	230	495 x 310	341	299,15	644 x 403	443

**Примечание.** Коэффициент масштабирования: 1,3х.

34	73 x 46	1,2	1,5	50
50	108 x 67	1,7	2,2	74
60	129 x 81	2,0	2,7	89
70	151 x 94	2,4	3,1	104
80	172 x 108	2,7	3,5	118
90	194 x 121	3,1	4,0	133
100	215 x 135	3,4	4,4	148
120	258 x 162	4,1	5,3	178
150	323 x 202	5,1	6,7	222
200	431 x 269	6,8	8,9	296
250	538 x 337	8,5	11,1	370
300	646 x 404	10,2	13,3	444

**Примечание.** Коэффициент масштабирования: 1,3х.



# ДОПОЛНИТЕЛЬНАЯ ИНФОРМАЦИЯ

1080p

1,2	26,33	58 x 33	38	34	76 x 43	49
2	44	97 x 55	63	57	126 x 71	82
2,5	55	121 x 68	79	71	158 x 89	103
3	66	146 x 82	95	86	190 x 107	124
3,5	77	170 x 96	111	100	221 x 124	144
4	88	194 x 109	127	114	253 x 142	165
5	110	243 x 137	158	143	316 x 178	206
6	132	291 x 164	190	171	379 x 213	247
7	154	340 x 191	222	200	442 x 249	289
8	176	389 x 219	254	228	505 x 284	330
9	197	437 x 246	285	257	569 x 320	371
10,5	230	510 x 287	333	299,62	663 x 373	433

**Примечание.** Коэффициент масштабирования: 1,3х.

34	75 x 42	1,2	1,5	49
50	111 x 62	1,8	2,3	72
60	133 x 75	2,1	2,7	87
70	155 x 87	2,5	3,2	101
80	177 x 100	2,8	3,6	116
90	199 x 112	3,2	4,1	130
100	221 x 125	3,5	4,6	144
120	266 x 149	4,2	5,5	173
150	332 x 187	5,3	6,8	217
200	443 x 249	7,0	9,1	289
250	553 x 311	8,8	11,4	361
300	664 x 374	10,5	13,7	433

**Примечание.** Коэффициент масштабирования: 1,3х.

# ДОПОЛНИТЕЛЬНАЯ ИНФОРМАЦИЯ

## SVGA

36	0,73	0,55	28,80	21,6	1,4	1,6	4,59	5,25	0,08	3,15
40	0,81	0,61	32,00	24	1,6	1,8	5,25	5,91	0,09	3,54
50	1,02	0,76	40,00	30	2,0	2,2	6,56	7,22	0,12	4,72
60	1,22	0,91	48,00	36	2,4	2,6	7,87	8,53	0,14	5,51
70	1,42	1,07	56,00	42	2,8	3,1	9,19	10,17	0,16	6,30
80	1,63	1,22	64,00	48	3,2	3,5	10,50	11,48	0,18	7,09
90	1,83	1,37	72,00	54	3,5	4,0	11,48	13,12	0,21	8,27
100	2,03	1,52	80,00	60	3,9	4,4	12,80	14,44	0,23	9,06
120	2,44	1,83	96,00	72	4,7	5,3	15,42	17,39	0,27	10,63
150	3,05	2,29	120,00	90	5,9	6,6	19,36	21,65	0,34	13,39
180	3,66	2,74	144,00	108	7,1	7,9	23,29	25,92	0,41	16,14
200	4,06	3,05	160,00	120	7,9	8,8	25,92	28,87	0,46	18,11
250	5,08	3,81	200,00	150	9,9	11,0	32,48	36,09	0,57	22,44
300	6,10	4,57	240,00	180	11,8	13,2	38,71	43,31	0,69	27,17

### Примечание.

- Значения "Смещения объектива по вертикали" всегда определяются от центра проекционного объектива. Поэтому к каждому значению Смещения объектива по вертикали следует прибавлять расстояние 5,2 см (2,05 дюйма) от основания до центра проекционного объектива.
- Коэффициент Масштаб: 1,1х.

## XGA

36	0,73	0,55	28,80	21,6	1,4	1,6	4,59	5,25	0,08	3,15
40	0,81	0,61	32,00	24	1,6	1,8	5,25	5,91	0,09	3,54
50	1,02	0,76	40,00	30	2,0	2,2	6,56	7,22	0,12	4,72
60	1,22	0,91	48,00	36	2,4	2,6	7,87	8,53	0,14	5,51
70	1,42	1,07	56,00	42	2,8	3,1	9,19	10,17	0,16	6,30
80	1,63	1,22	64,00	48	3,2	3,5	10,50	11,48	0,18	7,09
90	1,83	1,37	72,00	54	3,5	4,0	11,48	13,12	0,21	8,27
100	2,03	1,52	80,00	60	3,9	4,4	12,80	14,44	0,23	9,06
120	2,44	1,83	96,00	72	4,7	5,3	15,42	17,39	0,27	10,63
150	3,05	2,29	120,00	90	5,9	6,6	19,36	21,65	0,34	13,39
180	3,66	2,74	144,00	108	7,1	7,9	23,29	25,92	0,41	16,14
200	4,06	3,05	160,00	120	7,9	8,8	25,92	28,87	0,46	18,11
250	5,08	3,81	200,00	150	9,9	11,0	32,48	36,09	0,57	22,44
300	6,10	4,57	240,00	180	11,8	13,2	38,71	43,31	0,69	27,17

### Примечание.

- Значения "Смещения объектива по вертикали" всегда определяются от центра проекционного объектива. Поэтому к каждому значению Смещения объектива по вертикали следует прибавлять расстояние 5,2 см (2,05 дюйма) от основания до центра проекционного объектива.
- Коэффициент Масштаб: 1,1х.

# ДОПОЛНИТЕЛЬНАЯ ИНФОРМАЦИЯ

WXGA

36	0,78	0,48	30,53	19,08	1,4	1,6	4,59	5,25	0,06	2,36
40	0,86	0,54	33,92	21,2	1,6	1,8	5,25	5,91	0,07	2,76
50	1,08	0,67	42,40	26,5	2,0	2,2	6,56	7,22	0,09	3,54
60	1,29	0,81	50,88	31,8	2,4	2,7	7,87	8,86	0,10	3,94
70	1,51	0,94	59,36	37,1	2,8	3,1	9,19	10,17	0,12	4,72
80	1,72	1,08	67,84	42,4	3,2	3,6	10,50	11,81	0,13	5,12
90	1,94	1,21	76,32	47,7	3,6	4,0	11,81	13,12	0,15	5,91
100	2,15	1,35	84,80	53	4,0	4,5	13,12	14,76	0,16	6,30
120	2,58	1,62	101,76	63,6	4,8	5,4	15,75	17,72	0,20	7,87
150	3,23	2,02	127,20	79,5	6,0	6,7	19,69	21,98	0,25	9,84
180	3,88	2,42	152,64	95,4	7,2	8,0	23,62	26,25	0,30	11,81
200	4,31	2,69	169,60	106	8,0	8,9	26,25	29,20	0,34	13,39
250	5,38	3,37	212,00	132,5	10,0	11,1	32,81	36,42	0,41	16,14
300	6,46	4,04	254,40	159	12,0	13,4	39,37	43,96	0,50	19,69

## Примечание.

- Значения "Смещения объектива по вертикали" всегда определяются от центра проекционного объектива. Поэтому к каждому значению Смещения объектива по вертикали следует прибавлять расстояние 5,2 см (2,05 дюйма) от основания до центра проекционного объектива.
- Коэффициент Масштаб: 1.1x.

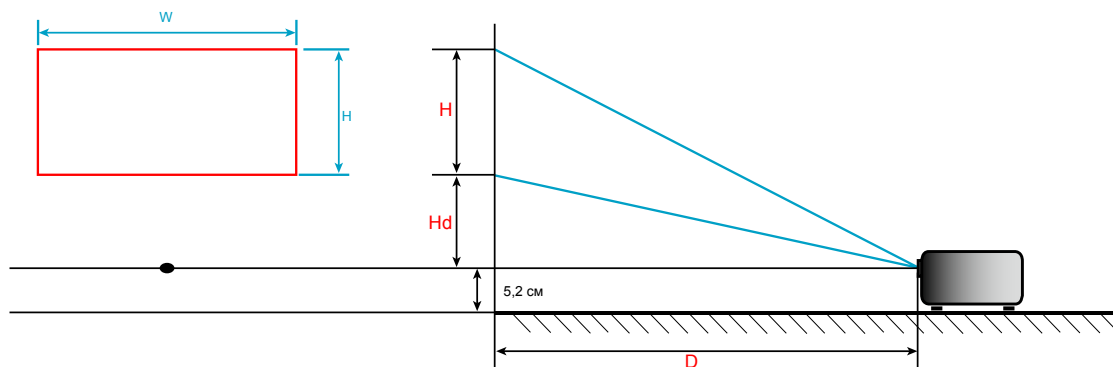

# ДОПОЛНИТЕЛЬНАЯ ИНФОРМАЦИЯ

## Размеры проектора и потолочная установка

1. Используйте потолочное крепление компании Optoma, чтобы избежать повреждений проектора.
2. Если используется крепление стороннего производителя, убедитесь, что винты для крепления проектора отвечают следующим требованиям:
  - Тип винта: M4\*3
  - Минимальная длина винта: 10mm

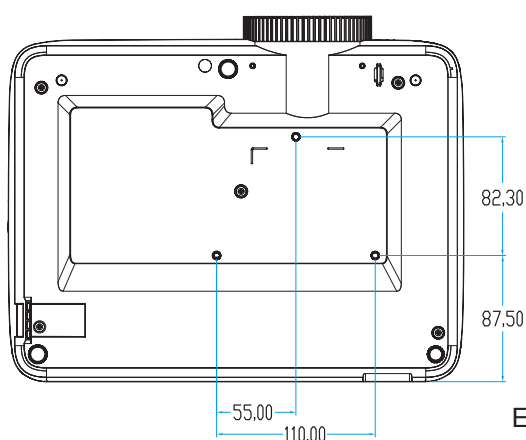
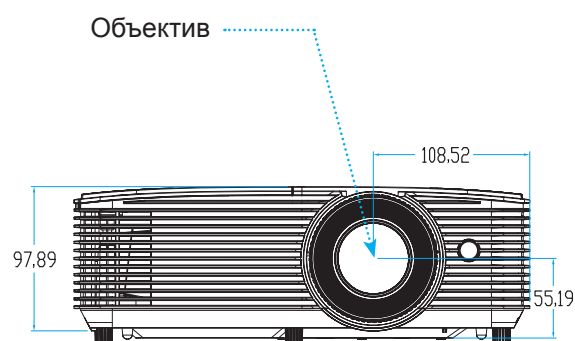
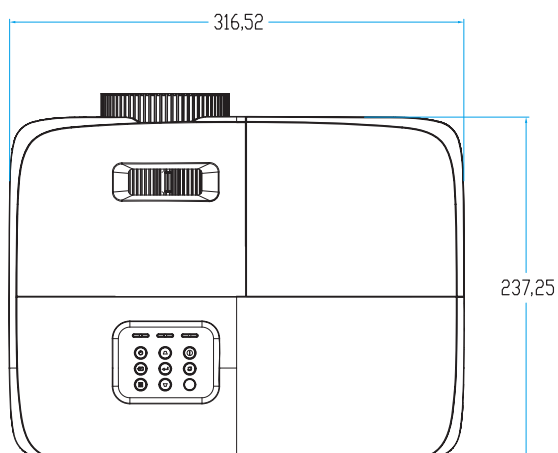

Единица измерения: мм

**Примечание.** *Имейте в виду, что гарантия не распространяется на повреждения, вызванные неправильной установкой.*



Предупреждение:

- В случае приобретения потолочного крепления стороннего производителя, убедитесь в том, что выбраны винты правильного размера. Размер винтов может меняться в зависимости от толщины монтажной пластины.
- Оставьте зазор не менее 10 см между потолком и нижней частью проектора.
- Избегайте установки проектора около источников тепла.







# ДОПОЛНИТЕЛЬНАЯ ИНФОРМАЦИЯ

## Коды ИК пульта ДУ 1



Питание		Включение и выключение проектора.	81
Остановка кадра		Остановка изображения на экране проектора.	8B
Соотношение сторон		Кнопка служит для изменения соотношения сторон проецируемого изображения.	98
Выкл. AV		Нажмите эту кнопку, чтобы выключить или включить встроенный динамик проектора.	8A
Трапеция +/-вверх		<ul style="list-style-type: none"> <li>Устранение искажений изображения, вызванных наклоном проектора.</li> <li>Перемещение вверх.</li> </ul>	C6
Без звука		Мгновенное выключение и включение звука.	92
Влево/Громк.-		<ul style="list-style-type: none"> <li>Уменьшение громкости.</li> <li>Перемещение влево.</li> </ul>	C8
Войти		Подтвердите ваш выбор позиции.	- C5 (для экранного меню) - CA (для эмуляции USB-мыши через порт USB)
Вправо/Громк. +		<ul style="list-style-type: none"> <li>Увеличение громкости.</li> <li>Перемещение вправо.</li> </ul>	C9
Меню		Отображение или скрытие экранных меню проектора.	88
Перемещение вниз/Трапеция-		<ul style="list-style-type: none"> <li>Устранение искажений изображения, вызванных наклоном проектора.</li> <li>Перемещение вниз.</li> </ul>	C7
3D		Выбор вручную режим 3D, соответствующего вашему 3D контенту.	93

# ДОПОЛНИТЕЛЬНАЯ ИНФОРМАЦИЯ

HDMI		Выбор источника HDMI сигнала.	86
VGA		Выбор источника VGA сигнала.	8E
Видео		Выбор источник видеосигнала.	CE
Источник		Выбор источника входного сигнала.	C3
Режимы яркости		Автоматическая настройка яркости изображения для достижения оптимальной контрастности.	87
Повторная синхронизация		Используется для автоматической синхронизации проектора с источником входного сигнала.	C4



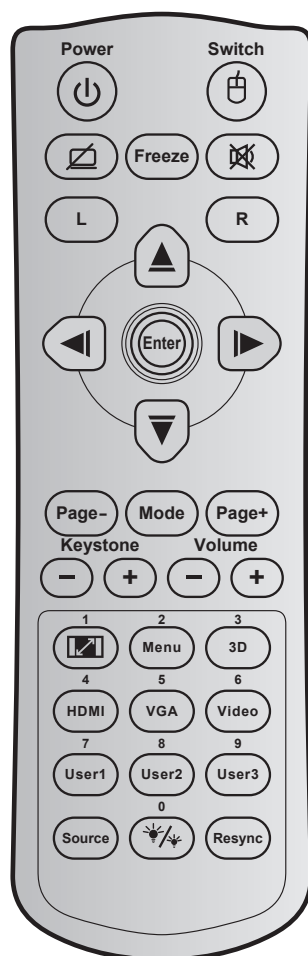

# ДОПОЛНИТЕЛЬНАЯ ИНФОРМАЦИЯ

## Коды ИК пульта ДУ 2



Питание		81	Кнопка включения/выключения питания	Включение и выключение проектора.
Переключение		3E	ПЕРЕКЛЮЧАТЕЛЬ	Включение и выключение функций USB-мыши.
Пустой экран/без звука		8A		Скрытие/показ изображения на экране и выключение/включение звука.
Остановка кадра		8B	Остановка кадра	Остановка изображения на экране проектора.
Без звука		92		Мгновенное выключение и включение звука.
Щелчок левой кнопкой мыши	L	CB	L	Щелчок левой кнопкой мыши.
Щелчок правой кнопкой мыши	R	CC	R	Щелчок правой кнопкой мыши.
Четыре направленные кнопки выбора		C6	Стрелка вверх	Используйте клавиши ▲ ▼ ◀ ▶ , чтобы выбрать требуемые элементы или внести изменения.
		C8	Стрелка влево	
		C9	Стрелка вправо	
		C7	Стрелка вниз	

# ДОПОЛНИТЕЛЬНАЯ ИНФОРМАЦИЯ

Войти		C5	Войти	Подтвердите ваш выбор позиции.
		CA	Войти	
Page -		C2	Page -	Перемещение вниз на одну страницу.
Режим		95	Режим	Нажмите для включения или отключения режима отображения.
Page +		C1	Page +	Перемещение вверх на одну страницу.
Трапеция	 	85	Трапеция+	Устранение искажений изображения, вызванных наклоном проектора.
		84	Трапеция-	
Громк.	 	8C	Громк. +	Регулировка (увеличение/уменьшение) уровня громкости.
		8F	Громк. -	
Соотношение сторон/1		98	 / 1	<ul style="list-style-type: none"> <li>• Кнопка служит для изменения соотношения сторон проецируемого изображения.</li> <li>• Использование цифры клавиатуры – "1".</li> </ul>
Menu/2		88	Menu/2	<ul style="list-style-type: none"> <li>• Отображение или скрытие экранных меню проектора.</li> <li>• Использование цифры клавиатуры – "2".</li> </ul>
Объемность/3		93	Объемность/3	<ul style="list-style-type: none"> <li>• Выбор вручную режим 3D, соответствующего вашему 3D контенту.</li> <li>• Использование цифры клавиатуры – "3".</li> </ul>
HDMI / 4		86	HDMI/4	<ul style="list-style-type: none"> <li>• Выбор источника HDMI сигнала.</li> <li>• Использование цифры клавиатуры – "4".</li> </ul>
VGA / 5		D0	VGA/5	<ul style="list-style-type: none"> <li>• Выбор источника VGA сигнала.</li> <li>• Использование цифры клавиатуры – "5".</li> </ul>
Видео/6		D1	Видео/6	<ul style="list-style-type: none"> <li>• Выбор источника композитного видеосигнала.</li> <li>• Использование цифры клавиатуры – "6".</li> </ul>
Пользов. 1/7; Пользов. 2/8; Пользов. 3/9		D2	Пользов. 1/7	<ul style="list-style-type: none"> <li>• Назначаемые пользователем клавиши. См. стр. 64 для настройки.</li> <li>• Использование клавиш цифровой клавиатуры "7", "8" и "9", соответственно.</li> </ul>
		D3	Пользов. 2/8	
		D4	Пользов. 3/9	
Источник		C3	Источник	Выбор источника входного сигнала.
Режимы яркости/0		96	 / 0	<ul style="list-style-type: none"> <li>• Автоматическая настройка яркости изображения для достижения оптимальной контрастности.</li> <li>• Использование цифры клавиатуры – "0".</li> </ul>
Повторная синхронизация		C4	Повторная синхронизация	Автоматическая синхронизация проектора с источником входного сигнала.









# ДОПОЛНИТЕЛЬНАЯ ИНФОРМАЦИЯ

## Коды ИК пульта ДУ 3



Включение питания		32	CD	02	ВКЛ.	Включение проектора.
Выключить		32	CD	2E	ВЫКЛ.	Выключение проектора.
Настр. польз. 1		32	CD	36	Настр. польз. 1	Назначаемые пользователем клавиши. См. стр. 64 для настройки.
Настр. польз. 2		32	CD	65	Настр. польз. 2	
Настр. польз. 3		32	CD	66	Настр. польз. 3	
Яркость		32	CD	41	Яркость	Используется для регулировки яркость изображения.
Контраст		32	CD	42	Контраст	Регулировка степени различия между самыми светлыми и самыми темными областями изображения.
Режим отображения		32	CD	05	Режим	Выберите режим отображения, чтобы оптимизировать параметры различных приложений. См. стр. 51.
Трапеция		32	CD	07	Трапеция	Регулирует искажение изображения, вызванные наклоном проектора.
Соотношение сторон		32	CD	64	Соотношение сторон	Кнопка служит для изменения соотношения сторон проецируемого изображения.

# ДОПОЛНИТЕЛЬНАЯ ИНФОРМАЦИЯ

Объемность		32	CD	89	Объемность	Выберите вручную режим 3D, соответствующий вашему 3D содержанию.
Громк. +		32	CD	09	Громк. +	Используется для увеличения громкости.
Четыре направленные кнопки		32	CD	11	▲	Используйте ▲, ◀, ▶ или ▼ для выбора параметров или регулировки выбранных значений.
		32	CD	10	◀	
		32	CD	12	▶	
		32	CD	14	▼	
Источник		32	CD	18	Источник	Кнопкой "Source" выберите источник входного сигнала.
Клавиша Enter		32	CD	0F		Подтвердите ваш выбор позиции.
Повторная синхронизация		32	CD	04	Повторная синхронизация	Автоматически синхронизирует проектор с источником входного сигнала.
Громк. -		32	CD	0C	Громк. -	Используется для уменьшения громкости.
Меню		32	CD	0E	Меню	Используется для отображения или скрытия экранных меню проектора.
HDMI 1		32	CD	16	HDMI1	Нажмите кнопку "HDMI1", чтобы выбрать источник входного сигнала, подключенный к разъему HDMI 1/ MHL.
HDMI 2		32	CD	30	HDMI2	Нажмите кнопку "HDMI2", чтобы выбрать источник входного сигнала, подключенный к разъему HDMI 2.
VGA 1		32	CD	1B	VGA1	Нет функции
VGA 2		32	CD	1E	VGA2	Нет функции
Видео		32	CD	1C	Видео	Нет функции
YPbPr		32	CD	17	YPbPr	Нет функции

# ДОПОЛНИТЕЛЬНАЯ ИНФОРМАЦИЯ

## Коды ИК пульта ДУ 4



Питание		81	Кнопка включения/выключения питания	Включение и выключение проектора.
Переключение		3E	ПЕРЕКЛЮЧАТЕЛЬ	Включение и выключение функций USB-мыши.
Пустой экран/без звука		8A		Скрытие/показ изображения на экране и выключение/включение звука.
Остановка кадра		8B	Остановка кадра	Остановка изображения на экране проектора.
Без звука		92		Мгновенное выключение и включение звука.
Щелчок левой кнопкой мыши	L	CB	L	Щелчок левой кнопкой мыши.
Щелчок правой кнопкой мыши	R	CC	R	Щелчок правой кнопкой мыши.
Четыре направленные кнопки выбора		C6	Стрелка вверх	Используйте клавиши ▲ ▼ ◀ ▶, чтобы выбрать требуемые элементы или внести изменения.
		C8	Стрелка влево	
		C9	Стрелка вправо	
		C7	Стрелка вниз	

Войти		C5	Войти	Подтвердите ваш выбор позиции.
		CA	Войти	
Page -		C2	Page -	Перемещение вниз на одну страницу.
Laser		Н/П	Laser	Использование лазерного указателя.
Page +		C1	Page +	Перемещение вверх на одну страницу.
В. трапеция		85	Трапеция+	Устранение искажений изображения, вызванных наклоном проектора.
		84	Трапеция-	
Громк.		8C	Громк. +	Регулировка (увеличение/уменьшение) уровня громкости.
		8F	Громк. -	
Соотношение сторон/1		98	/ 1	<ul style="list-style-type: none"> <li>Кнопка служит для изменения соотношения сторон проецируемого изображения.</li> <li>Использование цифры клавиатуры – "1".</li> </ul>
Menu/2		88	Menu/2	<ul style="list-style-type: none"> <li>Отображение или скрытие экранных меню проектора.</li> <li>Использование цифры клавиатуры – "2".</li> </ul>
Объемность/3		93	Объемность/3	<ul style="list-style-type: none"> <li>Выбор вручную режим 3D, соответствующего вашему 3D контенту.</li> <li>Использование цифры клавиатуры – "3".</li> </ul>
HDMI / 4		86	HDMI/4	<ul style="list-style-type: none"> <li>Выбор источника HDMI сигнала.</li> <li>Использование цифры клавиатуры – "4".</li> </ul>
VGA / 5		D0	VGA/5	<ul style="list-style-type: none"> <li>Выбор источника VGA сигнала.</li> <li>Использование цифры клавиатуры – "5".</li> </ul>
Видео/6		D1	Видео/6	<ul style="list-style-type: none"> <li>Выбор источника композитного видеосигнала.</li> <li>Использование цифры клавиатуры – "6".</li> </ul>
Пользов. 1/7; Пользов. 2/8; Пользов. 3/9		D2	Пользов. 1/7	<ul style="list-style-type: none"> <li>Назначаемые пользователем клавиши. Для настройки см. на стр. 45.</li> <li>Использование клавиш цифровой клавиатуры "7", "8" и "9", соответственно.</li> </ul>
		D3	Пользов. 2/8	
		D4	Пользов. 3/9	
Источник		C3	Источник	Выбор источника входного сигнала.
Режимы яркости/0		96	/ 0	<ul style="list-style-type: none"> <li>Автоматическая настройка яркости изображения для достижения оптимальной контрастности.</li> <li>Использование цифры клавиатуры – "0".</li> </ul>
Повторная синхронизация		C4	Повторная синхронизация	Автоматическая синхронизация проектора с источником входного сигнала.

# ДОПОЛНИТЕЛЬНАЯ ИНФОРМАЦИЯ

## Устранение неисправностей

При возникновении неисправностей устройства ознакомьтесь с приведенной ниже информацией. Если проблему устранить не удалось, следует обратиться к продавцу или в сервисный центр.

### Проблемы с изображением

- ❓ *На экране не отображается изображение*
  - Убедитесь, что кабель и подключение к электросети выполнено так, как описано в разделе "Установка".
  - Убедитесь, что контакты разъемов не согнуты и не сломаны.
  - Убедитесь, что лампа проектора надежно установлена. Смотрите раздел "Замена лампы".
  - Проверьте, не включена ли функция "Выкл. AV".
  
- ❓ *Изображение расфокусировано*
  - Используйте регулятор фокусировки на объективе проектора.
  - Убедитесь, что экран проектора находится на нужном расстоянии от проектора. (см. стр. 79-83).
  
- ❓ *Изображение растягивается во время отображения DVD 16:9.*
  - При просмотре анаморфотного DVD или DVD формата 16:9 наилучшее качество изображения будет достигнуто в режиме проектора 16:9 со стороны проектора.
  - При просмотре DVD формата LBX необходимо установить формат LBX в экранном меню проектора.
  - При просмотре DVD формата 4:3 необходимо установить формат 4:3 в экранном меню проектора.
  - Установите формат отображения на DVD-проигрывателе: 16:9 (широкоэкранный) формат изображения.
  
- ❓ *Изображение слишком маленькое или слишком большое.*
  - Отрегулируйте рычаг регулировки масштаба на верхней панели проектора.
  - Переместите проектор ближе или дальше от экрана.
  - Нажмите на кнопку "Menu" на панели управления проектора, затем перейдите "Дисплей > Соотношение сторон". Попробуйте установить разные настройки.
  
- ❓ *Стороны изображения перекошены.*
  - По возможности установите проектор так, чтобы он центрировался на экране и под ним.
  - Для коррекции используйте функцию "Дисплей > Трапеция" экранного меню.
  
- ❓ *Изображение перевернуто*
  - Выберите пункт "Настр. > Проекция" в экранном меню и измените направление проецирования.
  
- ❓ *Смазанное двойное изображение*
  - Для устранения размытого двойного изображения при просмотре обычного 2D-изображения нажмите на кнопку "3D" и отключите "Выкл." данный режим.

# ДОПОЛНИТЕЛЬНАЯ ИНФОРМАЦИЯ

## *Два изображения, расположенные рядом*

- Если входной сигнал поступает в формате HDMI 1.3 2D 1080i два изображения рядом, нажмите на кнопку "3D" и переключитесь на режим "SBS-режим".

## *Изображение не отображается в формате 3D*

- Убедитесь, что батарея 3D-очков не разряжена.
- Убедитесь, что 3D-очки включены.
- Если входной сигнал поступает в формате HDMI 1.3 2D "1080i два полукадра рядом", нажмите кнопку "3D" и переключитесь на режим "SBS-режим".

## **Другие проблемы**

### *Проектор перестает реагировать на все команды*

- По возможности выключите проектор, затем отсоедините кабель питания и подождите по крайней мере 20 секунд перед повторным включением питания.

### *Лампа перегорает или издает щелчки*

- Когда истекает срок действия лампы, она перегорает и издает громкий звук, похожий на лопание. В этом случае проектор не включится, пока модуль лампы не будет заменен. Для замены лампы следуйте указаниям в разделе "Замена лампы" на страницах 74-75.

## **Проблемы с пультом дистанционного управления**

### *Если пульт дистанционного управления не работает*

- Убедитесь, что пульт ДУ действует под углом  $\pm 15^\circ$  как по горизонтали, так и по вертикали от ИК-приемника на проекторе.
- Проверьте, нет ли между пультом дистанционного управления и проектором препятствий. Подойдите на расстояние до 6 м (20 футов) от проектора.
- Проверьте правильность установки батарей.
- Замените батареи, если срок их службы истек.

# ДОПОЛНИТЕЛЬНАЯ ИНФОРМАЦИЯ

## Предупреждающий индикатор

Если загораются или мигают предупреждающие индикаторы (см. ниже), проектор автоматически отключается:

- Индикатор "ЛАМПА" загорается красным цветом, а индикатор "Вкл./Ожидание" мигает красным цветом.
- Индикатор "Температура" загорается красным цветом, а индикатор "Вкл./Ожидание" мигает красным цветом. Это указывает на перегрев проектора. В нормальных условиях проектор можно снова включить.
- Индикатор "Температура" загорается красным цветом, а индикатор "Вкл./Ожидание" мигает красным цветом.

Выньте сетевой шнур из проектора, выждите 30 секунд и повторите попытку. Если предупреждающий индикатор загорается или начинает мигать снова, обратитесь за помощью в ближайший сервисный центр.

## Расшифровка показаний светодиодов

				
Состояние ожидания (шнур питания)	Горит постоянно			
Включение (прогрев)		Мигает (0,5 с выкл./0,5 с светится)		
Питание включено, лампа горит		Горит постоянно		
Питание выключено (охлаждение)		Мигает (0,5 с выкл./0,5 с светится). Снова светится красный, когда охлаждающий вентилятор выключен.		
Быстрое возобновление (100 с)		Мигает (0,25 с выкл./0,25 с светится)		
Ошибка (Сбой лампы)	Мигает			Горит постоянно
Ошибка (Сбой вентилятора)	Мигает		Мигает	
Ошибка (перегрев)	Мигает		Горит постоянно	

- Питание выключено:

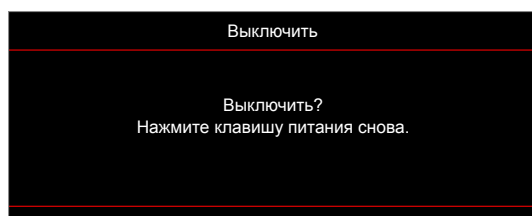

- Предупреждение о замене лампы:

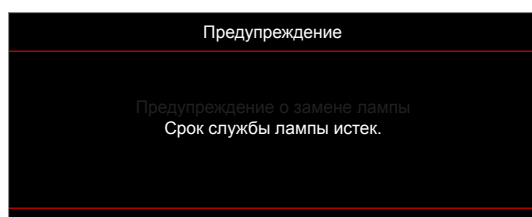

# ДОПОЛНИТЕЛЬНАЯ ИНФОРМАЦИЯ

- Предупреждение о температуре:

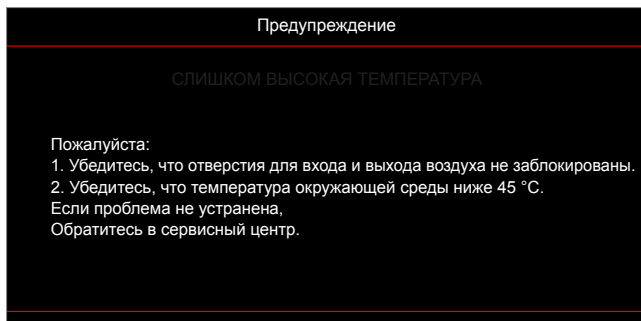

- Предупреждение о неисправности вентилятора:

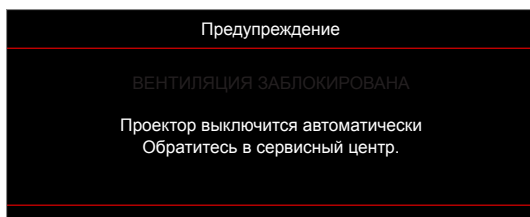

- Режим не поддерживается:

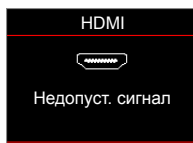

- Предупреждение о выключении питания:

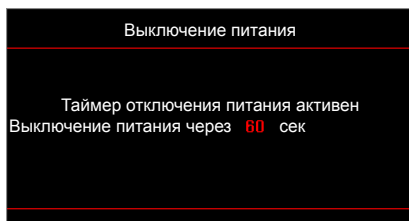

- Сигнал защитного таймера:

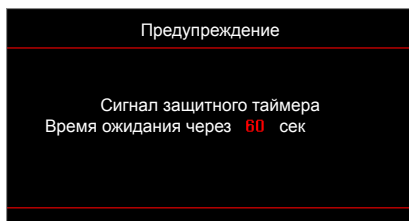



# ДОПОЛНИТЕЛЬНАЯ ИНФОРМАЦИЯ

## Технические характеристики

Оптические характеристики	
Собственное разрешение	1080P / WUXGA / SVGA / XGA / WXGA
Объектив	Ручной масштаб и ручная фокусировка
Размер изображения (по диагонали)	1080P: – 26”~299” WUXGA: – 27”~299” SVGA / XGA / WXGA: – 27,78”~304,4”
Расстояние проецирования	1080P/WUXGA: – от 1 до 10 м (диапазон фокусировки) SVGA / XGA / WXGA: – от 1 до 12 м (диапазон фокусировки)

Электрические характеристики	
Цветовоспроизведение	1073,4 миллиона цветов
Частота развертки	– Частота горизонтальной развертки: 15,375~91,146 кГц – Частота кадров: 50~ 85 Гц (120 Гц для проектора с функцией 3D)
Встроенный громкоговоритель	Да, 10 Вт
Выход питания USB	– WUXGA_1080P: 5 В ~ 1,5 А – SVGA_XGA_WXGA: 5 В ~ 1 А
Требуемое напряжение	100 – 240 В переменного тока, 50/60 Гц
Входной ток	2,8-1,0 А

Механические характеристики	
Ориентация установки	Спереди, сзади, потолок – сверху, сзади – сверху
Габаритные размеры	– 316 мм (Ш) x 243,5 мм (Г) x 98 мм (В) (без ножек) – 316 мм (Ш) x 243,5 мм (Г) x 108,5 мм (В) (с ножками)
Вес	2,9 kg
Условия окружающей среды	Эксплуатация при температуре от 5° до 40°, и влажности от 10 % до 85 % (без конденсации)

**Примечание.** Все технические характеристики могут быть изменены без уведомления.



# ДОПОЛНИТЕЛЬНАЯ ИНФОРМАЦИЯ

## Офисы Optoma

Для обслуживания или поддержки обращайтесь в ближайший офис.



### США

3178 Laurelview Ct.  
Fremont, CA 94538, USA  
www.optomausa.com

 888-289-6786  
 510-897-8601  
 [services@optoma.com](mailto:services@optoma.com)



### Канада

3178 Laurelview Ct.  
Fremont, CA 94538, USA  
www.optomausa.com

 888-289-6786  
 510-897-8601  
 [services@optoma.com](mailto:services@optoma.com)

### Латинская Америка

3178 Laurelview Ct.  
Fremont, CA 94538, USA  
www.optomausa.com

 888-289-6786  
 510-897-8601  
 [services@optoma.com](mailto:services@optoma.com)



### Европа

Unit 1, Network 41, Bourne End Mills  
Hemel Hempstead, Herts,  
HP1 2UJ, United Kingdom  
www.optoma.eu  
Сервисный центр, тел.:  
+44 (0)1923 691865

 +44 (0) 1923 691 800  
 +44 (0) 1923 691 888  
 [service@tsc-europe.com](mailto:service@tsc-europe.com)



### Benelux BV

Randstad 22-123  
1316 BW Almere  
The Netherlands  
www.optoma.nl

 +31 (0) 36 820 0252  
 +31 (0) 36 548 9052

### Франция

Bâtiment E  
81-83 avenue Edouard Vaillant  
92100 Boulogne Billancourt, France

 +33 1 41 46 12 20  
 +33 1 41 46 94 35  
 [savoptoma@optoma.fr](mailto:savoptoma@optoma.fr)



### Испания

C/ José Hierro,36 Of. 1C  
28522 Rivas VaciaMadrid,  
Spain

 +34 91 499 06 06  
 +34 91 670 08 32



### Германия

Wiesenstrasse 21 W  
D40549 Düsseldorf,  
Germany

 +49 (0) 211 506 6670  
 +49 (0) 211 506 66799  
 [info@optoma.de](mailto:info@optoma.de)

### Скандинавия



Lerpeveien 25  
3040 Drammen  
Norway

 +47 32 98 89 90  
 +47 32 98 89 99  
 [info@optoma.no](mailto:info@optoma.no)

PO.BOX 9515  
3038 Drammen  
Norway

### Корея

WOOMI TECH.CO.,LTD.  
4F, Minu Bldg.33-14, Kangnam-Ku,  
Seoul,135-815, KOREA  
korea.optoma.com

 +82+2+34430004  
 +82+2+34430005



### Япония

東京都足立区綾瀬3-25-18  
株式会社オーエス  
コンタクトセンター:0120-380-495

 [info@os-worldwide.com](mailto:info@os-worldwide.com)  
[www.os-worldwide.com](http://www.os-worldwide.com)



### Тайвань

12F., No.213, Sec. 3, Beixin Rd.,  
Xindian Dist., New Taipei City 231,  
Taiwan, R.O.C.  
www.optoma.com.tw

 +886-2-8911-8600  
 +886-2-8911-6550  
 [services@optoma.com.tw](mailto:services@optoma.com.tw)  
[asia.optoma.com](http://asia.optoma.com)



### Гонконг

Unit A, 27/F Dragon Centre,  
79 Wing Hong Street,  
Cheung Sha Wan,  
Kowloon, Hong Kong

 +852-2396-8968  
 +852-2370-1222  
[www.optoma.com.hk](http://www.optoma.com.hk)

### Китай

5F, No. 1205, Kaixuan Rd.,  
Changning District  
Shanghai, 200052, China

 +86-21-62947376  
 +86-21-62947375  
[www.optoma.com.cn](http://www.optoma.com.cn)



P/N:36.7AZ01G002-A