

# Fellowes

## LX SERIES

Please Read These Instructions  
Before Use.

Lire Ces Instructions Avant Utilisation.

Lea Estas Instrucciones Antes De  
Usarlo.

Diese Anleitungen Vor Gebrauch  
Genau Durchlesen.

Prima Dell'uso, Si Raccomanda  
Di Leggere Questo Manuale Di  
Istruzioni.

Lees Deze Instructies Voor Gebruik.

Läs Dessa Anvisningar Innan Du  
Använder Apparaten.

Læs Venligst Denne Vejledning Før  
Anvendelse.

Lue Nämä Ohjeet Ennen Käyttöä.

Vennligst Les Nøye Igjennom Denne  
Bruksanvisningen Før Bruk.

Przed Użyciem Proszę Zapoznać Się Z  
Tą Instrukcją.

Перед Началом Эксплуатации  
Обязательно Прочтите Данную  
Инструкцию.

Παρακαλείσθε Να Διαβάσετε Αυτές  
Τις Οδηγίες Πριν Χρησιμοποιήσετε Το  
Προϊόν.

Kullanmadan Önce Lütfen Bu  
Talimatları Okuyun.

Před Použitím Si Pročtěte Tyto Pokyny.

Pred Použitím Si Prečítajte Tieto  
Pokyny.

Kérjük, Hogy Használat Előtt Olvassa  
El Az Utasításokat!

Leia Estas Instruções Antes Da  
Utilização.

Pročitajte Ove Upute Prije Uporabe.

Molimo Da Ova Uputstva Pročitajte  
Pre Upotrebe.

Моля, Прочетете Тези  
Инструкции Преди Употреба.

Vă Rugăm Să Citiți Aceste Instrucțiuni  
Înainte De Utilizare.

يرجى قراءة هذه التعليمات قبل الاستخدام.

נא לקרוא הוראות אלה לפני השימוש.

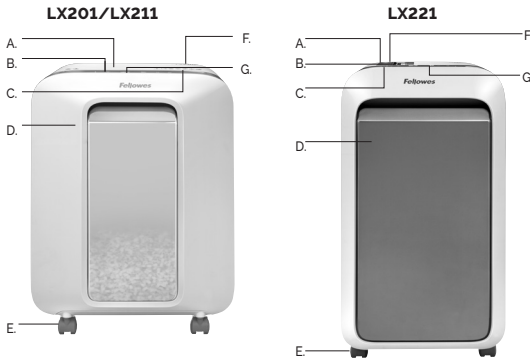

- A. SafeSense® Technology
- B. Paper entry
- C. See safety instructions
- D. Pullout bin
- E. Casters
- F. Disconnect power switch
  - 1. OFF
  - | 2. ON
- G. Control Panel and LEDs

## CAPABILITIES

**Will shred:** Paper, credit cards, staples and paper clips

**Will not shred:** Adhesive labels, continuous form paper, transparencies, newspaper, cardboard, CD/DVDs, laminates, file folders, X-rays or plastic other than noted above





**Paper shred size:** Micro-Cut, 2mm x 12mm

**Maximum Sheets per pass:**  
LX201 - 12\*, LX211 - 15\*, LX221 - 20\*

**Maximum Paper entry width:** 230mm

\* A4 (70g), paper at 220V-240V, 50/60 Hz, 2.5 Amps (LX201), 3.0 Amps (LX211), 3.8 Amps (LX221); heavier paper, humidity or other than rated voltage may reduce capacity. Maximum recommended daily usage rates: 1000 sheets per day, 25 credit cards. Fellowes SafeSense® shredders are designed to be operated in home and office environments ranging between 50 – 80 degrees Fahrenheit (10 – 26 degrees Celsius) and 40 – 80% relative humidity.

## WARNING! IMPORTANT SAFETY INSTRUCTIONS – Read before using!

-  Operation, maintenance, and service requirements are covered in the instruction manual. Read the entire instruction manual before operating shredders.
-  Keep away from children and pets. Keep hands away from paper entry. Always set to off or unplug when not in use.
-  Keep foreign objects – gloves, jewelry, clothing, hair, etc. – away from shredder openings. If object enters top opening, switch to Reverse (◀) to back out object.
-  DO NOT use aerosol products, petroleum based or aerosol lubricants on or near shredder. DO NOT USE "CANNED AIR" OR "AIR DUSTERS" ON SHREDDER. Vapors from propellants and petroleum based lubricants may combust causing serious injury.
-  Do not use if damaged or defective. Do not disassemble shredder. Do not place near or over heat source or water.
- This shredder has a Disconnect Power Switch (F) that must be in the ON (|) position to operate shredder. In case of emergency, move switch to OFF (○) position. This action will stop shredder immediately.
- Avoid touching exposed cutting blades under shredder head.
- Shredder must be plugged into a properly grounded wall outlet or socket of the voltage and amperage designated on the label. The grounded outlet or socket must be installed near the equipment and easily accessible. Energy converters, transformers, or extension cords should not be used with this product.
- FIRE HAZARD** – Do NOT shred greeting cards with sound chips or batteries.
- For indoor use only.
- Unplug shredder before cleaning or servicing.

## BASIC SHREDDING OPERATION



**LX201**  
**Continuous operation.** Up to 10-minutes maximum.  
**NOTE:** Shredder runs briefly after each pass to clear entry. Continuous operation beyond 10-minutes will trigger 15-minute cool down period.



**LX211**  
**Continuous operation.** Up to 20-minutes maximum.  
**NOTE:** Shredder runs briefly after each pass to clear entry. Continuous operation beyond 20-minutes will trigger 15-minute cool down period.



**LX221**  
**Continuous operation.** Up to 20-minutes maximum.  
**NOTE:** Shredder runs briefly after each pass to clear entry. Continuous operation beyond 20-minutes will trigger 15-minute cool down period.

### PAPER OR CARD



Plug in and put disconnect power switch in ON (|) position

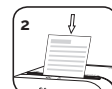

Align paper/card to center of paper entry. Feed straight into paper entry and release.

## ADVANCED PRODUCT FEATURES



With 5 Responsive Features. The revolutionary fearless shredder lineup that maximizes workplace efficiency and keeps your day in flow.



Energy saving feature shuts down automatically after 2 minutes of no shredding activity. Insert paper, press forward/ reverse or open and close the bin to resume shredding.

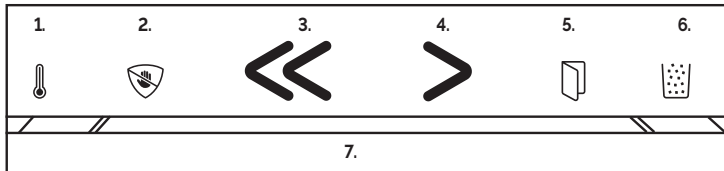

### 1. Run Time Indicator:

Light will turn yellow when machine is close to the maximum runtime and switch to red when cool down is needed

### 2. SafeSense® Technology:

Light will turn yellow to alert when system is activated. Machine will turn off after 5 seconds of hands touching the paper entry (open bin or switch power on/off to resume shredding)

### 3. Reverse:

Light will turn green

### 4. Forward:

Light will turn green

### 5. Bin Open:

Light will turn red when bin is pulled out

### 6. Bin Full Indicator:

Light will turn yellow when nearly full and turn red when it needs to be emptied

### 7. Efficiency Meter:

Light will turn blue when powered on and ready. Light will expand green and when optimal shredding zone is reached it will pulse. Once the optimal level is surpassed, the light will turn yellow, then red to prevent feeding too many sheets. If machine jams, the light will turn red and paper will auto reverse.

## PRODUCT MAINTENANCE

### OILING SHREDDER

All micro-cut shredders require oil for peak performance. If not oiled, a machine may experience diminished sheet capacity, intrusive noise when shredding and could ultimately stop running. To avoid these problems, we recommend you oil your shredder each time you empty your waste bin.

### FOLLOW OILING PROCEDURE BELOW AND REPEAT TWICE

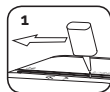

\*Apply oil across entry  
\*Only use a non-aerosol vegetable oil in long nozzle container such as Fellowes 35250



Press and hold forward (>) 2-3 seconds

### CLEANING AUTO-START INFRARED SENSORS

Paper detection sensors are designed for maintenance free operation. However, on rare occasions the sensors may become blocked by paper dust causing the motor to run even if there is no paper present. (Note: two paper detection sensors are located in the center of the paper entry).

### TO CLEAN THE SENSORS

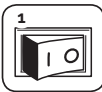

Turn off  
disconnect  
power switch  
(O) and unplug  
the shredder



Locate Auto-  
start infrared  
sensor

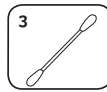

Dip cotton  
swab in  
rubbing  
alcohol



Using cotton  
swab, wipe  
away any  
contamination  
from the paper  
sensors

## TROUBLESHOOTING



**OVERHEAT  
INDICATOR**



**BIN  
OPEN**



**BIN  
FULL**



**SAFESENSE®  
INDICATOR**



**POWER  
SWITCH**

**Overheat Indicator:** When the Overheat Indicator is illuminated, the shredder has exceeded its maximum operating temperature and needs to cool down. This indicator will remain illuminated and the shredder will not operate for the duration of the recovery time.

**Bin Open:** The shredder will not run if the bin is open. When illuminated, close the bin to resume shredding.

**Bin Full:** When illuminated, the shredder waste bin is full and needs to be emptied. Use Fellowes waste bag 36052 (LX201/LX211), 36053 (LX221).

**SafeSense® Indicator:** If hands are too close to the paper entry, the SafeSense® indicator will illuminate and the shredder will stop shredding. If SafeSense® is active for 5 seconds, the shredder will automatically turn off and the user must open and close the bin or toggle on/off the power switch on the rear.

**Power:** If the machine is not powered, ensure the power switch is in the ON (I) position and the power cord is plugged into both the machine and power outlet.

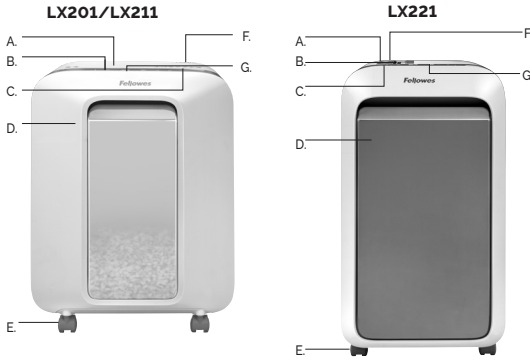

- A. Technologie SafeSense®
- B. Entrée de papier
- C. Voir les consignes de sécurité
- D. Corbeille amovible
- E. Roulettes
- F. Interrupteur d'alimentation
  - 1. ARRÊT
  - ⏻ 2. MARCHÉ
- G. Panneau de commande et voyants DEL

**Détruit :** papier, cartes de crédit en plastique, agrafes et trombones

**Ne détruit pas :** les étiquettes autocollantes, le papier en continu, les transparents, les journaux, le carton, les CD/DVD, les documents laminés, les dossiers, les radiographies ou les plastiques autres que ceux mentionnés ci-dessus





**Format de coupe :** Micro-coupe, 2mm x 12mm

**Nombre maximum de feuilles par passage :**  
LX201 - 12', LX211 - 15', LX221 - 20'

**Ouverture pour papier d'une largeur maximale de :** 230 mm

\*A4 (70 g) à 220 V - 240 V, 50/60 Hz, 2,5 A (LX201), 3,0 A (LX211), 3,8 A (LX221) : un papier plus lourd, l'humidité ou une tension autre que la tension nominale peuvent réduire la capacité de destruction. Taux d'utilisation quotidienne recommandés : 1 000 feuilles de papier, 25 cartes de crédit. Les destructeurs Fellowes SafeSense® sont conçus pour une utilisation en milieu domestique et professionnel à une température variant entre 10 et 26 °C et une humidité relative comprise entre 40 et 80 %.

## AVERTISSEMENT! CONSIGNES DE SÉCURITÉ IMPORTANTES — Lire attentivement avant d'utiliser l'appareil !

-  Les informations d'utilisation, d'entretien et de dépannage sont indiquées dans le manuel d'utilisation. Lire l'intégralité du manuel d'utilisation avant utilisation.
-  Tenir les enfants et les animaux à l'écart de la machine. Tenir les mains à distance de la fente d'insertion du papier. Toujours mettre l'appareil hors tension et le débrancher s'il n'est pas utilisé.
-  Garder les corps étrangers (gants, bijoux, vêtements, cheveux, etc.) à l'écart des ouvertures du destructeur. Si un objet entre par l'ouverture supérieure, basculer l'interrupteur sur Marche arrière (⏪) pour le retirer.
-  NE JAMAIS se servir de produits aérosols, de lubrifiants en aérosol ou à base de pétrole sur ou à proximité du destructeur. NE PAS UTILISER « DAIR COMPRIMÉ » OU DE « BOMBE ANTI-POUSSIÈRE » SUR LE DESTRUCTEUR. Les gaz de propulsion et ceux issus des lubrifiants à base de pétrole sont inflammables et peuvent être à l'origine de sérieuses blessures.
-  Ne pas utiliser si le destructeur est endommagé ou défectueux. Ne pas démonter le destructeur. Ne pas placer sur ou à proximité d'une source de chaleur ou de l'eau.
- Ce destructeur possède un Interrupteur d'alimentation (F) qui doit être en position MARCHÉ (⏻) pour fonctionner. En cas d'urgence, mettre l'interrupteur en position ARRÊT (○). Cette action arrête le destructeur immédiatement.
- Éviter de toucher les lames de coupe mises à nu sous la tête de destruction.
- Le destructeur doit être branché à une prise murale correctement mise à la terre de tension et d'intensité similaires à celles indiquées sur l'étiquette. La prise mise à la terre doit être installée près de l'appareil et être facilement accessible. Ne pas utiliser de convertisseur d'énergie, de transformateur ni de rallonge avec ce produit.
- RISQUE D'INCENDIE - Ne PAS détruire les cartes de vœux équipées de puces sonores ou de piles.
- Pour un usage intérieur uniquement.
- Débrancher le destructeur avant de le nettoyer ou de le réparer.

## DESTRUCTION DE BASE



### LX201

**Fonctionnement en continu :** 10 minutes au maximum.

**REMARQUE :** le destructeur tourne un bref instant après chaque cycle pour dégager l'entrée. Un fonctionnement en continu de plus de 10 minutes enclenchera une période de refroidissement de 15 minutes.



### LX211

**Fonctionnement en continu :** 20 minutes au maximum.

**REMARQUE :** le destructeur tourne un bref instant après chaque cycle pour dégager l'entrée. Un fonctionnement en continu de plus de 20 minutes enclenchera une période de refroidissement de 15 minutes.



### LX221

**Fonctionnement en continu :** 20 minutes au maximum.

**REMARQUE :** le destructeur tourne un bref instant après chaque cycle pour dégager l'entrée. Un fonctionnement en continu de plus de 20 minutes enclenchera une période de refroidissement de 15 minutes.

## PAPIER OU CARTE



Brancher et mettre l'interrupteur d'alimentation en position MARCHÉ (⏻)



Aligner le papier/la carte avec le centre de l'ouverture pour papier. Insérez le papier bien droit dans l'ouverture pour papier et lâchez

## FONCTIONNALITÉS AVANÇÉES



Avec 5 fonctions réactives. Une gamme de déchiqueteuses révolutionnaires pour optimiser l'efficacité et gagner du temps sur votre lieu de travail.



Cette fonction d'économie d'énergie éteint automatiquement le destructeur après 2 minutes d'inactivité. Insérez le papier, appuyez sur la touche avant/arrière ou ouvrez et refermez le bac pour reprendre le déchiquetage.

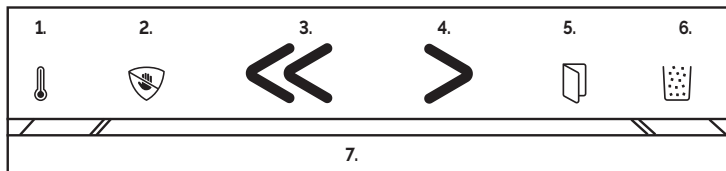

- Indicateur de durée de fonctionnement :**  
le voyant passe au jaune lorsque la machine est proche de sa durée de fonctionnement maximale et passe au rouge lorsqu'un refroidissement est nécessaire.
- Technologie SafeSense® :**  
le voyant passe au jaune pour vous alerter lorsque le système est activé. La machine s'éteint 5 secondes après que les mains ont touché l'ouverture pour le papier (ouvrir le bac, ou éteindre puis rallumer l'appareil pour recommencer la destruction).
- Marche arrière :**  
le voyant passe au vert.
- Marche avant :**  
le voyant passe au vert.
- Bac ouvert :**  
le voyant passe au rouge lorsque le bac est sorti.
- Indicateur de bac plein :**  
le voyant passe au jaune lorsqu'il est presque plein et rouge lorsqu'il doit être vidé.
- Compteur d'efficacité :**  
le voyant devient bleu lorsque la déchiqueteuse est allumée et prête. Le voyant passe au vert, et lorsque la zone de déchiquetage optimale est atteinte, il clignote. Lorsque le niveau optimal est dépassé, le voyant passe au jaune puis au rouge, pour vous éviter d'insérer trop de feuilles. En cas de blocage, le voyant passe au rouge et le papier repart en marche arrière automatiquement.

## ENTRETIEN DU PRODUIT

### HUILAGE DU DESTRUCTEUR

Tout destructeur à micro-coupe nécessite de l'huile pour assurer des performances optimales. S'il n'est pas huilé, l'appareil pourrait avoir une capacité réduite, faire des bruits dérangeants lors du déchiqueteuse et, finalement, s'arrêter de fonctionner. Pour éviter ces problèmes, nous recommandons de lubrifier le destructeur à chaque fois que la corbeille est vidée.

### SUIVRE LA PROCÉDURE DE LUBRIFICATION CI-DESSOUS ET LA RÉPÉTER DEUX FOIS

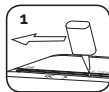

\*Mettre de l'huile en travers de l'insertion

\*N'utiliser que de l'huile végétale dans un conteneur à long col sans aérosol telle que l'huile Fellowes 35250

**ATTENTION**



Appuyer et maintenir le bouton de marche avant ( > ) enfoncé pendant 2 à 3 secondes



Éteignez l'interrupteur d'alimentation (O) et débranchez la déchiqueteuse



Repérer le capteur infrarouge de démarrage automatique

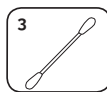

Tremper un coton-tige dans de l'alcool à brûler



Nettoyer toutes les saletés des capteurs de papier avec le coton-tige

## DÉPANNAGE



**INDICATEUR DE SURCHAUFFE**



**CORBEILLE OUVERTE**



**CORBEILLE PLEINE**



**INDICATEUR SAFESENSE®**



**INTERRUPTEUR**

**Indicateur de surchauffe :** l'indicateur de surchauffe s'allume lorsque le destructeur a dépassé sa température de fonctionnement maximum et a besoin de refroidir. Cet indicateur reste allumé et le destructeur ne fonctionne pas pendant la période de refroidissement. Voir la partie Destruction de base pour plus d'informations sur le fonctionnement en continu et la période de refroidissement de ce destructeur.

**Corbeille ouverte :** le destructeur ne fonctionne pas si la corbeille est ouverte. Lorsque cet indicateur est allumé, fermer la corbeille pour reprendre la destruction.

**Corbeille pleine :** lorsque cet indicateur est allumé, cela signifie que la corbeille est pleine et qu'elle doit être vidée. Utiliser le sac en plastique Fellowes n° (LX201/LX211), 36053 (LX221).

**Indicateur SafeSense® :** si les mains sont trop proches de la fente d'insertion de papier, l'indicateur SafeSense® s'allume et le destructeur s'arrête. Si SafeSense® reste activé pendant 5 secondes, le destructeur s'éteint automatiquement et l'utilisateur doit appuyer sur le bouton d'alimentation sur le panneau de commande pour reprendre la destruction.

**Alimentation :** si la machine n'est pas sous tension, assurez-vous que l'interrupteur d'alimentation est en position ON (I) et que le cordon d'alimentation est branché à la fois à la machine et à la prise de courant.

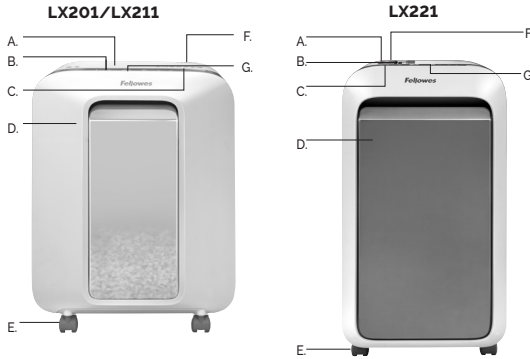

- A. Tecnología SafeSense®
- B. Entrada del papel
- C. Ver las instrucciones de seguridad
- D. Papelera extraíble
- E. Rueditas
- F. Interruptor de encendido/apagado
- 1. APAGADO
- I 2. ENCENDIDO
- G. Panel de control e indicadores LED

## CARACTERÍSTICAS GENERALES

**Destruye:** papel, tarjetas de crédito de plástico, grapas y clips  
**No destruye:** etiquetas adhesivas, formularios continuos, transparencias, periódicos, cartón, carpetas para archivar documentos, radiografías u otro tipo de plásticos que no sean los mencionados

**Tamaño de corte del papel:**  
 Microcorte, 2 mm x 12 mm

**Número máximo de hojas al mismo tiempo:**  
 LX201 - 12\*, LX211 - 15\*, LX221 - 20\*

**Anchura máxima de la entrada de papel:** 230mm

\*Papel A4 (70 g) a 220 - 240 V, 50/60 Hz, 2.5 A (LX201), 3.0 A (LX211), 3.8 A (LX221); el papel de gramaje superior, la humedad o una tensión diferente a la nominal pueden reducir la capacidad. Tasas diarias máximas recomendadas de uso diario: 1000 hojas por día, 25 tarjetas de crédito. Las destructoras Fellowes SafeSense® están diseñadas para utilizarse en un entorno doméstico y de oficina entre 10 y 26 grados centígrados y entre 40 y 80% de humedad relativa.

## ADVERTENCIA! INSTRUCCIONES DE SEGURIDAD IMPORTANTES — ¡Lea todas las instrucciones antes del uso!

- El manual de instrucciones incluye los requisitos de funcionamiento, mantenimiento y servicio. Lea el manual de instrucciones completo antes de utilizar el equipo.
- Mantenga la destructora fuera del alcance de niños y animales. No acerque las manos a la entrada de papel. Siempre apague o desenchufe el equipo cuando no esté en uso.
- Mantenga objetos extraños (guantes, joyas, ropa, cabello, etc.) lejos de la entrada de la destructora. Si algún objeto se introduce en la abertura superior, active la función de Retroceso (◀) para retirarlo.
- NO utilice aerosoles, lubricantes basados en petróleo o lubricantes en aerosol sobre la destructora o cerca de ella. NO UTILICE "AIRE A PRESION" ni "AEROSOL PARA QUITAR POLVO" EN LA DESTRUCTORA. Los vapores producidos por lubricantes basados en petróleo o propulsores pueden prender fuego y causar lesiones graves.
- No utilice el equipo si está dañado o defectuoso. No desmonte la destructora. No coloque el equipo cerca ni encima de una fuente de calor o agua.

- Esta destructora cuenta con un Interruptor de desconexión de la alimentación (F) que debe estar en la posición de ENCENDIDO (I) para que la máquina funcione. En caso de emergencia, coloque el interruptor en la posición de APAGADO (O). Esta acción detendrá inmediatamente la destructora.
- Evite tocar las cuchillas expuestas situadas debajo del cabezal de la destructora.
- La destructora debe estar enchufada en un enchufe de pared puesto a tierra correctamente y del voltaje y amperaje indicados en la etiqueta. El enchufe puesto a tierra debe estar instalado cerca del equipo y ser de fácil acceso. No deben de usarse con este producto convertidores de energía, transformadores ni cables extensibles.
- PELIGRO DE INCENDIO: NO destruya tarjetas de felicitación que posean chips de sonido o pilas.
- Para uso en interiores únicamente.
- Desenchufe la destructora antes de limpiarla o darle servicio de mantenimiento.

## FUNCIONAMIENTO BÁSICO DE DESTRUCCIÓN



**LX201**  
**Funcionamiento continuo:** hasta un máximo de 10 minutos  
**NOTA:** a destructora funciona brevemente después de cada pasada para limpiar la entrada. El funcionamiento continuo durante más de 10 minutos activará el periodo de enfriamiento de 15 minutos.



**LX211**  
**Funcionamiento continuo:** hasta un máximo de 20 minutos  
**NOTA:** a destructora funciona brevemente después de cada pasada para limpiar la entrada. El funcionamiento continuo durante más de 20 minutos activará el periodo de enfriamiento de 15 minutos.



**LX221**  
**Funcionamiento continuo:** hasta un máximo de 20 minutos  
**NOTA:** a destructora funciona brevemente después de cada pasada para limpiar la entrada. El funcionamiento continuo durante más de 20 minutos activará el periodo de enfriamiento de 15 minutos.

### PAPEL O TARJETA



Enchufe la destructora y coloque el interruptor en la posición de ENCENDIDO (I).

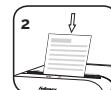

Coloque el papel o la tarjeta en el centro de la entrada de papel. Introduzca el papel recto en la entrada de papel y suéltelo.

## FUNCIONES AVANZADAS DEL PRODUCTO



Con 5 eficaces funciones. Una destructora de papel revolucionaria y atrevida que maximiza la eficiencia en la oficina y le permite mantener el ritmo.



La función de ahorro de energía apaga automáticamente la destructora después de 2 minutos de inactividad. Inserte el papel, pulse el botón "hacia delante" o "hacia atrás", o bien abra y cierre la papelera para reanudar la destrucción.

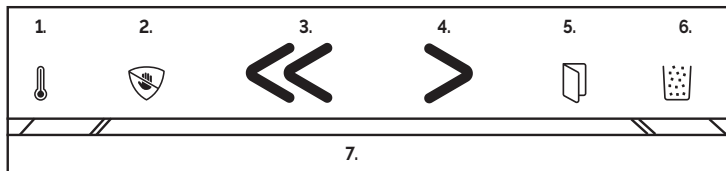

### 1. Indicador de tiempo de funcionamiento:

La luz se vuelve amarilla cuando la máquina está alcanzando su tiempo de funcionamiento máximo, y cambia a roja cuando necesita enfriarse.

### 2. Tecnología SafeSense®:

a luz se vuelve amarilla para alertar de que el sistema está activado. La máquina se apaga 5 segundos después de que se toque con las manos la entrada de papel (abrir la bandeja o encender/apagar para reanudar la destrucción).

### 3. Hacia atrás:

la luz se vuelve verde.

### 4. Hacia delante:

la luz se vuelve verde.

### 5. Papelera abierta:

la luz se vuelve roja cuando se saca la papelera.

### 6. Indicador de papelera llena:

la luz se vuelve amarilla cuando esté casi llena, y roja cuando es necesario vaciarla.

### 7. Medidor de eficiencia:

la luz se vuelve azul cuando la máquina está encendida y lista. La luz pasa a ser verde y, cuando se alcanza la zona de destrucción óptima, empieza a parpadear. Una vez se supera el nivel óptimo, la luz se vuelve primero amarilla y después roja para indicar que se introduzcan demasiadas hojas. Si la máquina se atasca, la luz se vuelve roja y el papel empezará a salir automáticamente.

## MANTENIMIENTO DEL PRODUCTO

### ENGRASE DE LA DESTRUCTORA

Todas las destructoras de corte en partículas y de microcorte necesitan aceite para funcionar a máximo rendimiento. Si no se engrasan, podría verse reducido el número de hojas que pueden destruir, podría aparecer un ruido molesto durante su funcionamiento e, incluso, podrían dejar de funcionar. Para evitar estos problemas, recomendamos engrasar la destructora cada vez que se vacíe la papelera.

### REALICE EL SIGUIENTE PROCEDIMIENTO DE ENGRASE Y REPÍTALO DOS VECES

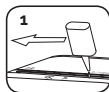

1 Aplique aceite en la entrada

2 Use solo aceite vegetal, pero no en formato de aerosol sino en un contenedor de boquilla larga, como el Fellowes N° 35250

**PRECAUCIÓN**



2 Mantenga pulsada la tecla de avance (>) durante 2 o 3 segundos.

### LIMPIEZA DE LOS SENSORES INFRARROJOS DE INICIO AUTOMÁTICO

Los sensores de detección de papel están diseñados para funcionar sin ningún mantenimiento. Sin embargo, en raras ocasiones, los sensores podrían bloquearse con el polvo del papel haciendo que el motor se ponga en movimiento aunque no haya papel presente. (Nota: ambos sensores de detección de papel se encuentran en el centro de la entrada de papel.

### PARA LIMPIAR LOS SENSORES



1 Desconecte el interruptor de encendido (O) y desenchufe la destructora.



2 Localice el sensor de infrarrojos de inicio automático

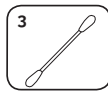

3 Impregne un bastoncillo de algodón con alcohol



4 Limpie los sensores de papel con el bastoncillo de algodón

## RESOLUCIÓN DE PROBLEMAS



**INDICADOR DE SOBRECALENTAMIENTO**

**Indicador de sobrecalentamiento:** cuando se ilumina el Indicador de sobrecalentamiento, la destructora ha sobrepasado su temperatura máxima de funcionamiento y tiene que enfriarse. Este indicador permanecerá iluminado y la destructora no funcionará durante la duración del tiempo de recuperación. Vea Operación de destrucción básica para obtener más información sobre el funcionamiento continuo y el tiempo de recuperación para esta destructora.

**Papelera abierta:** la destructora no se pondrá en marcha si la papelera está abierta. Cuando se ilumine, cierre la papelera para continuar triturando.

**Papelera llena:** cuando está iluminado, la papelera de la destructora está llena y hay que vaciarla. Utilice bolsas de residuos Fellowes Ref. 36052 (LX201/LX211), 36053 (LX221).



**PAPELERA ABIERTA**



**PAPELERA LLENA**



**INDICADOR SAFESENSE®**



**INTERRUPTOR DE ENCENDIDO**

**Indicador SafeSense®:** si las manos están demasiado cerca de la entrada del papel, el indicador SafeSense® se ilumina y la destructora detiene la destrucción. Si SafeSense® está activo durante 5 segundos, la destructora se apagará automáticamente y el usuario debe pulsar el botón de encendido en el panel de control para continuar destruyendo.

**Alimentación:** si la máquina no funciona, asegúrese de que el interruptor de alimentación esté en la posición de ENCENDIDO (I) y que el cable de alimentación esté enchufado, tanto en la máquina como en la toma de corriente.

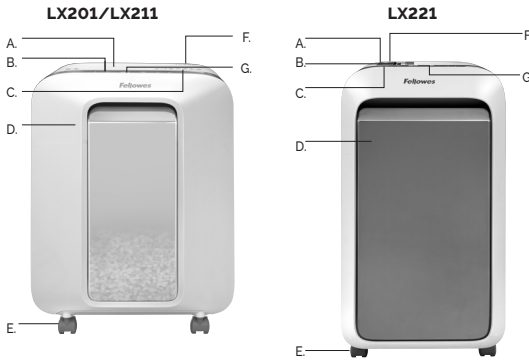

- A SafeSense®-Technologie
- B. Papiereinzug
- C. Siehe Sicherheitshinweise
- D. Herausziehbarer Abfallbehälter
- E. Rollen
- F. Netz-Trennschalter
  - I AUS
  - II EIN
- G. Bedienfeld und LEDs

## LEISTUNGSMERKMALE

**Zerkleinert:** Papier, Plastikkreditkarte, Heftklammern und Büroklammern

**Zerkleinert nicht:** Klebeetiketten, Endlosformulare, Folien, Zeitungspapier, Karton, Vielzweckklammern, CD/DVDs, Lamine, Aktenordner, Röntgenaufnahmen oder Kunststoff, außer den vorgenannten Gegenständen

\*A4 (70 g), Papier bei 220 - 240 V, 50/60 Hz, 2,5 A (LX201), 3,0 A (LX211), 3,8 A (LX221); dickeres Papier, Feuchtigkeit oder eine andere als die zugelassene Spannung können die Leistung reduzieren. Empfohlene tägliche maximale Benutzungsraten: 1000 Blätter pro Tag; 25 Kreditkarten. Fellowes SafeSense®-Aktenvernichter wurden für den Gebrauch zu Hause und in Büroumgebungen konzipiert, in denen die Temperatur 10 bis 26 Grad Celsius und die relative Luftfeuchtigkeit 40 bis 80 % nicht übersteigt.

**Schnittgröße:** Mikroschnitt, 2 mm x 12 mm

**Maximale Blätter pro Durchgang:**  
LX201 - 12', LX211 - 15', LX221 - 20'

**Maximale Papiereingabebreite:** 230 mm

## ACHTUNG! WICHTIGE SICHERHEITSHINWEISE – Alle Hinweise vor Gebrauch lesen!



- Betrieb, Wartung und Serviceanforderungen werden in der Bedienungsanleitung behandelt. Lesen Sie vor Inbetriebnahme die ganze Bedienungsanleitung durch.
- Von Kindern und Haustieren fernhalten. Finger vom Papiereinzug fernhalten. Wenn nicht in Benutzung, stets auf Aus stellen oder den Stecker herausziehen.
- Fremdkörper - Handschuhe, Schmuck, Kleidung, Haar usw. - vom Papiereinzug fernhalten. Falls ein Objekt in die obere Öffnung gerät, auf Rückwärts (◀) drücken, um es rückwärts zu entfernen.
- KEINE Aerosolprodukte, Schmiermittel auf Petroleum- oder Aerosolbasis am Aktenvernichter oder in seiner Nähe verwenden. KEINE „LUFTKONSERVEN“ ODER „DRUCKLUFTREINIGER“ AM AKTENVERNICHTER VERWENDEN. Dämpfe von Treibgasen und Schmiermitteln auf Petroleumbasis können sich unter Umständen entzünden und dadurch ernsthafte Verletzungen verursachen.
- Gerät nicht verwenden, wenn es beschädigt oder defekt ist. Den Aktenvernichter nicht auseinander nehmen. Nicht in der Nähe von - oder über - Wasser oder Wärmequellen aufstellen.

- Dieser Aktenvernichter verfügt über einen Netz-Trennschalter (F), der auf EIN (I) stehen muss, damit der Aktenvernichter betrieben werden kann. In einem Notfall den Schalter auf AUS (O) stellen. Dadurch wird der Aktenvernichter sofort angehalten.
- Die freiliegenden Messer unter dem Schneidkopf nicht berühren.
- Der Aktenvernichter muss an eine ordnungsgemäß geerdete Wandsteckdose oder Buchse angeschlossen sein, deren Spannung und Ampere den Angaben auf dem Etikett entsprechen. Die geerdete Steckdose muss in Gerätenähe installiert und gut zugänglich sein. Energieumwandler, Transformatoren oder Verlängerungskabel dürfen mit diesem Produkt nicht verwendet werden.
- BRANDGEFAHR - KEINE Glückwunschkarten mit Soundchips oder Batterien in den Aktenvernichter geben.
- Nur für den Gebrauch in geschlossenen Räumen vorgesehen.
- Vor der Reinigung oder Wartung den Stecker des Aktenvernichters abziehen.

## GRUNDLEGERENDER AKTENVERNICHTUNGSBETRIEB



### LX201

**Dauerbetrieb.** Bis zu maximal 10 Minute.  
**HINWEIS:** Der Aktenvernichter läuft nach jedem Arbeitsgang kurz weiter, um den Einzug frei zu machen. Bei einem Dauerbetrieb von mehr als 10 Minuten wird eine Abkühlzeit von 15 Minuten ausgelöst.



### LX211

**Dauerbetrieb.** Bis zu maximal 20 Minute.  
**HINWEIS:** Der Aktenvernichter läuft nach jedem Arbeitsgang kurz weiter, um den Einzug frei zu machen. Bei einem Dauerbetrieb von mehr als 20 Minuten wird eine Abkühlzeit von 15 Minuten ausgelöst.



### LX221

**Dauerbetrieb.** Bis zu maximal 20 Minute.  
**HINWEIS:** Der Aktenvernichter läuft nach jedem Arbeitsgang kurz weiter, um den Einzug frei zu machen. Bei einem Dauerbetrieb von mehr als 20 Minuten wird eine Abkühlzeit von 15 Minuten ausgelöst.

### PAPIER ODER KARTE

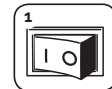

In die Steckdose einstecken und den Netz-Trennschalter auf EIN (I) stellen.



Richten Sie das Papier / die Karte in der Mitte des Papiereinzugs aus. Das Papier gerade in den Papiereinzug einführen und lassen.



## ZUSATZFUNKTIONEN DES PRODUKTS



Mit 5 reaktionsschnellen Funktionen. Das revolutionäre, unerschrockene Aktenvernichter-Sortiment, das die Effizienz am Arbeitsplatz maximiert und für einen reibungslosen Tagesablauf sorgt.



Energiesparfunktion schaltet automatisch bei Nichtgebrauch nach zwei Minuten ab. Papier einlegen, vorwärts / rückwärts drücken oder den Behälter öffnen und wieder schließen, um die Vernichtung fortzusetzen.

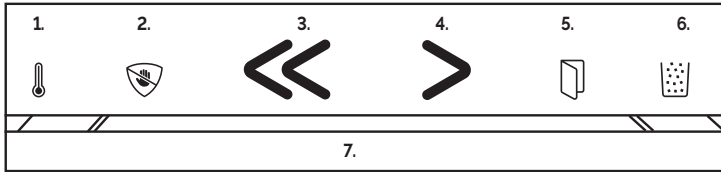

- 1. Laufzeitanzeige:**  
Die Anzeige leuchtet gelb, wenn sich die Maschine der maximalen Laufzeit nähert, und wechselt zu rot, wenn eine Abkühlung erforderlich ist
- 2. SafeSense® Technologie:**  
Die Anzeige leuchtet gelb, wenn das System aktiviert wird. Die Maschine schaltet sich nach 5 Sekunden ab, nachdem die Hände den Papiereinzug berührt haben (Behälter öffnen oder die Stromversorgung ein-/ ausschalten, um mit der Zerkleinerung fortzusetzen).
- 3. Rückwärts:**  
Die Anzeige wird grün
- 4. Vorwärts:**  
Die Anzeige wird grün
- 5. Behälter offen:**  
Die Anzeige leuchtet rot, wenn der Behälter herausgezogen wird
- 6. Behälter voll Anzeige:**  
Die Anzeige wird gelb, wenn der Behälter fast voll ist, und rot, wenn er geleert werden muss
- 7. Effizienzanzeige:**  
Die Anzeige leuchtet blau, wenn das Gerät eingeschaltet und betriebsbereit ist. Die Anzeige wird grün und wenn die optimale Zerkleinerungszone erreicht ist, pulsiert es. Sobald der optimale Wert erreicht ist, leuchtet die Anzeige gelb und dann rot, um zu verhindern, dass zu viele Blätter eingezogen werden. Wenn sich das Gerät verklemmt, leuchtet die Anzeige rot und das Papier tritt automatisch rückwärts aus

## WARTUNG

### ÖLEN DES AKTENVERNICHTERS

Alle Mikroschnitt-Aktenvernichter benötigen ÖL, um optimale Leistung zu erzielen. Wird das Gerät nicht geölt, kann es zu einer geringeren Blattkapazität, störendem Geräusch beim Zerkleinern und letztendlich zum Anhalten des Aktenvernichters kommen. Um diese Probleme zu vermeiden, empfiehlt es sich, den Aktenvernichter bei jedem Leeren des Abfallbehälters zu ölen.

### DAS NACHSTEHENDE SCHMIERVERFAHREN AUSFÜHREN UND ZWEIMAL WIEDERHOLEN

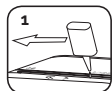

1. Das Öl am Papiereinzug auftragen

Verwenden Sie nur ein aerosolfreies Pflanzenöl in Behältern mit langer Düse, z. B. Fellowes 35250.



2. Betätigen Sie die Taste „Vorwärts“ ( > ) und halten Sie diese 2 bis 3 Sekunden lang gedrückt.

### REINIGEN DER INFRAROT-SENSOREN FÜR AUTOMATISCHEN START

Die Papiererkennungssensoren wurden für wartungsfreien Betrieb konzipiert. In seltenen Fällen können die Sensoren jedoch durch Papierstaub blockiert werden, sodass der Motor weiter läuft, selbst wenn kein Papier vorhanden ist. (Hinweis: Zwei Papierfühler befinden sich in der Mitte des Papiereinzugs).

### REINIGEN DER SENSOREN

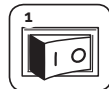

1. Schalten Sie den Netzschalter (O) aus und ziehen Sie den Netzstecker aus der Steckdose



2. Machen Sie den Infrarot-Sensor für das automatische Starten ausfindig

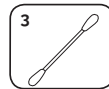

3. Tauchen Sie einen Wattetupfer in Reinigungsalkohol

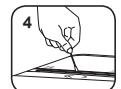

4. Wischen Sie mit dem Wattetupfer den Schmutz von den Papersensoren ab

## FEHLERDIAGNOSE UND -BEHEBUNG



**Überhitzungsalarm:** Wenn der Überhitzungsalarm aufleuchtet, hat der Aktenvernichter seine maximale Betriebstemperatur überschritten und muss abkühlen. Während der Abkühlzeit bleibt diese Anzeige erleuchtet und der Aktenvernichter funktioniert nicht.

**Abfallbehälter offen:** Der Aktenvernichter funktioniert nicht, wenn der Behälter offen ist. Bei Aufleuchten dieser Anzeige den Behälter schließen, um mit dem Zerkleinerungsvorgang fortzufahren.

**Abfallbehälter voll:** Bei Aufleuchten dieser Anzeige ist der Abfallbehälter des Aktenvernichters voll und muss geleert werden. Fellowes Abfallbeutel Nr. 36052 benutzen. (LX201/LX211), 36053 (LX221).

**SafeSense®-Anzeige:** Wenn Hände zu nahe an den Papiereinzug kommen, leuchtet die SafeSense®-Anzeige auf und der Aktenvernichter funktioniert nicht. Wenn SafeSense® 5 Sekunden lang aktiv ist, schaltet sich der Aktenvernichter automatisch aus und die Stromtaste im Bedienfeld muss gedrückt werden, um mit dem Zerkleinern fortzufahren.

**Stromversorgung:** Wenn die Maschine nicht mit Strom versorgt wird, stellen Sie sicher, dass der Netzschalter auf ON (I) steht und das Netzkabel sowohl mit der Maschine als auch mit der Steckdose verbunden ist.

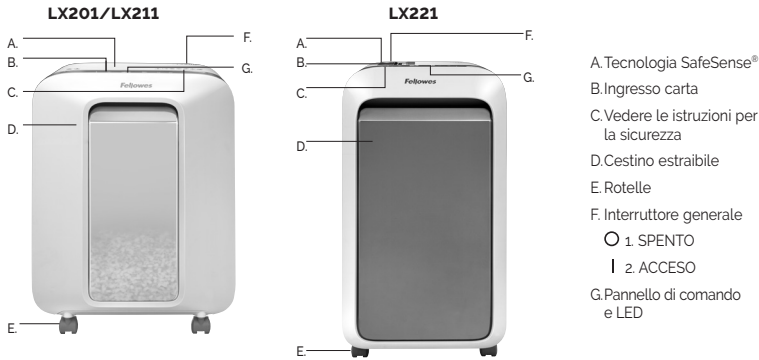

- A. Tecnologia SafeSense®  
 B. Ingresso carta  
 C. Vedere le istruzioni per la sicurezza  
 D. Cestino estraibile  
 E. Rotelle  
 F. Interruttore generale  
 O 1. SPENTO  
 I 2. ACCESO  
 G. Pannello di comando e LED

## CARATTERISTICHE

**Adatto per sminuzzare:** carta, carte di credito in plastica e gaffe

**Non adatto per sminuzzare:** etichette adesive, moduli continui, lucidi, quotidiani, cartone, CD/DVD, materiale plastificato, cartelle, radiografie o materiale plastico diverso da quanto sopra indicato

**Dimensioni sminuzzatura carta:** taglio a frammenti, 2mm x 12mm

**Numero massimo di fogli per singolo passaggio:** LX201 - 12\*, LX211 - 15\*, LX221 - 20\*

**Larghezza massima dell'ingresso:** 230mm

\*Carta (70 g) formato A4, a 220-240 V, 50/60 Hz 2.5 A (LX201), 3.0 A (LX211), 3.8 A (LX221); carta più pesante, valori di umidità o tensione diversi da quelli nominali potrebbero ridurre la capacità dell'apparecchio. Quantità massime raccomandate per l'uso giornaliero: 1000 fogli al giorno; 25 carte di credito I distruggidocumenti Fellowes SafeSense® sono studiati per l'uso personale o in ufficio a temperature comprese tra 10 e 26 gradi Celsius e a un'umidità relativa dal 40 all'80%.

## AVVERTENZA! IMPORTANTI ISTRUZIONI SULLA SICUREZZA – Leggere prima dell'uso.



• I requisiti di funzionamento, manutenzione e interventi sono descritti nel manuale di istruzioni. Leggere l'intero manuale di istruzioni prima di usare il distruggidocumenti.



• Tenere lontano da bambini e animali. Non avvicinare le mani all'ingresso per la carta. Quando non si usa l'apparecchio, spegnerlo o scollegarlo dalla presa di corrente.



• Non avvicinare oggetti - guanti, gioielli, indumenti, capelli, ecc. - all'ingresso dell'imboccatura. Se un oggetto cade nell'ingresso superiore, selezionare Indietro (<<) per estrarlo.



• NON utilizzare mai prodotti nebulizzabili e lubrificanti nebulizzabili o a base di petrolio sull'apparecchio o nelle sue immediate vicinanze. NON USARE BOMBOLETTE DI ARIA COMPRESSA SUL DISTRUGGIDOCUMENTI. Le esalazioni derivanti da propellenti e lubrificanti a base di petrolio potrebbero prendere fuoco e causare ferite gravi.



• Non utilizzare l'apparecchio se danneggiato o difettoso. Non smontare l'apparecchio. Non collocare l'apparecchio in prossimità di fonti di calore o acqua.

• La macchina è dotata di un Interruttore generale (F) che deve essere nella posizione ACCESO (I) affinché la macchina funzioni. In caso di emergenza, portare l'interruttore generale nella posizione SPENTO (O) La macchina si arresta immediatamente.

• Evitare di toccare le lame esposte sotto la testata sminuzzatrice.

• L'apparecchio deve essere collegato a una presa di corrente con messa a terra e funzionante alla tensione e corrente indicata sulla targa dati. La presa di corrente con messa a terra deve essere situata accanto alla macchina e deve essere facilmente accessibile. Non usare convertitori di energia, trasformatori o prolunghes con questo prodotto.

• PERICOLO DI INCENDIO - NON sminuzzare biglietti di auguri con chip sonori o batterie.

• Solo per uso al coperto.

• Prima di pulire la macchina o eseguirne la manutenzione, scollegarla dalla presa di corrente.

## FUNZIONAMENTO BASE DEL DISTRUGGIDOCUMENTI



### LX201

**Funzionamento continuo:** massimo 10 minuti  
**NOTA:** dopo ogni passaggio, il distruggidocumenti continuerà a funzionare per un breve periodo, al fine di pulire la bocchetta d'ingresso. Nel caso in cui il funzionamento continuativo si prolunga oltre 10 minuti, si attiverà una funzione di raffreddamento della durata di 15 minuti.



### LX211

**Funzionamento continuo:** massimo 20 minuti  
**NOTA:** dopo ogni passaggio, il distruggidocumenti continuerà a funzionare per un breve periodo, al fine di pulire la bocchetta d'ingresso. Nel caso in cui il funzionamento continuativo si prolunga oltre 20 minuti, si attiverà una funzione di raffreddamento della durata di 15 minuti.



### LX221

**Funzionamento continuo:** massimo 20 minuti  
**NOTA:** dopo ogni passaggio, il distruggidocumenti continuerà a funzionare per un breve periodo, al fine di pulire la bocchetta d'ingresso. Nel caso in cui il funzionamento continuativo si prolunga oltre 20 minuti, si attiverà una funzione di raffreddamento della durata di 15 minuti.

### CARTA O CARTE DI CREDITO



Collegare l'apparecchio alla presa di corrente e portare l'interruttore di alimentazione generale nella posizione ACCESO (I)



Allineare il foglio o la carta al centro dell'ingresso. Introdurre direttamente e lasciare.

## CARATTERISTICHE AVANZATE



Con 5 funzionalità reattive. Il rivoluzionario e intrepido tritadocumenti che massimizza l'efficienza sul posto di lavoro e gestisce il tuo flusso quotidiano di lavoro.



La funzione di risparmio energetico spegne la macchina dopo 2 minuti di inattività. Inserire la carta, premere avanti/indietro oppure aprire e chiudere il cestino per riprendere la triturazione.

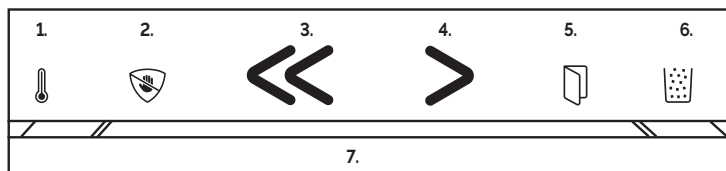

### 1. Indicatore del tempo di funzionamento:

La spia diventa gialla quando la macchina è vicina al limite massimo del tempo di funzionamento e diventa rossa quando è necessario lasciare raffreddare la macchina.

#### Tecnologia: SafeSense®

La spia diventa gialla per segnalare che il sistema è attivato. La macchina si spegne dopo 5 secondi di contatto tra le mani e l'ingresso della carta (aprire il contenitore o accendere / spegnere l'alimentazione per riprendere la triturazione).

### 2. Respinta:

La spia diventa verde.

### 3. Avanti:

La spia diventa verde.

### 4. Contenitore aperto:

quando il contenitore viene

### 5. Indicatore del contenitore pieno:

a spia diventa gialla quando il contenitore è quasi pieno e diventa rossa quando è necessario vuotarlo.

### 6. Indicatore di efficienza:

a spia diventa blu quando la macchina è accesa e pronta. La spia passa al verde e s'illumina a intermittenza quando la triturazione raggiunge l'efficienza ideale. Superato il livello ottimale, la spia diventa gialla e quindi rossa per indicare di non introdurre troppi fogli. Se la macchina si inceppa, la spia diventa rossa e la carta viene automaticamente respinta.

## MANUTENZIONE DEL PRODOTTO

### LUBRIFICAZION

Tutti i distruggidocumenti con taglio a frammenti richiedono lubrificazione per offrire le massime prestazioni. Se non viene lubrificato, l'apparecchio potrebbe presentare una capacità dei fogli ridotta, diventare più rumoroso durante lo sminuzzamento e infine arrestarsi. Per prevenire questi problemi, lubrificare sempre l'apparecchio a ogni svuotamento del cestino.

### SEGUIRE LA PROCEDURA DI LUBRIFICAZIONE INDICATA DI SEQUITO E RIPETERLA DUE VOLTE

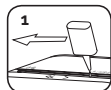

1. Applicare uno strato d'olio all'apertura di ingresso

2. Utilizzare solamente olio vegetale non nebulizzato in contenitori a uggello lungo, tipo Fellowes 35250



3. Tenere premuto il pulsante Avanti (>) per 2-3 secondi

### PULIZIA DEI SENSORI A RAGGI INFRAROSSI DI AVVIAMENTO AUTOMATICO

I sensori della carta in genere non richiedono manutenzione. Tuttavia, in casi rari i sensori possono rimanere ostruiti da polvere di carta, facendo sì che il motorino continui a funzionare anche se non c'è carta. (Nota: i due sensori dell'apparecchio sono posti al centro dell'ingresso carta.)

### PULIZIA DEI SENSORI

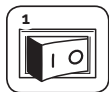

1. Spegnere l'interruttore di alimentazione (O) e scollegare il distruggidocumenti dalla corrente



2. Individuare i sensori a raggi infrarossi di avviamento automatico

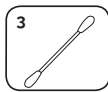

3. Intingere l'estremità di un bastoncino di ovatta in alcol isopropilico



4. Ripulire i sensori con l'estremità inumidita del bastoncino di ovatta

## RISOLUZIONE DEI PROBLEMI



### SPIA DI SURRISCALDAMENTO

**Spia di surriscaldamento:** quando si accende, la macchina ha superato la temperatura massima di funzionamento e deve raffreddarsi. Questa spia rimane accesa e la macchina rimane ferma per tutta la durata del tempo di raffreddamento. Per ulteriori informazioni sul funzionamento continuo e il tempo di raffreddamento, vedere Funzionamento base del distruggidocumenti.

**Cestino aperto:** la macchina non funziona se il cestino è aperto. Quando la spia si accende, chiudere il cestino per riavviare l'operazione di sminuzzatura.

**Cestino pieno:** quando questa spia è accesa, il cestino è pieno e deve essere svuotato. Usare il sacchetto portascarti Fellowes 36052 (LX201/LX211), 36053 (LX221).



### CESTINO APERTO



### CESTINO PIENO



### SPIA SAFESENSE®

**Spia SafeSense®:** se le mani sono troppo vicine all'imboccatura per la carta, la spia SafeSense® si accende e la macchina si arresta. Se la spia SafeSense® è accesa per 5 secondi, la macchina si spegne automaticamente e l'utente deve premere il pulsante di accensione sul pannello di controllo per riavviare l'operazione di sminuzzatura.

**Alimentazione:** se la macchina non è alimentata, assicurarsi che l'interruttore di alimentazione sia in posizione ON (I) e che il cavo di alimentazione sia collegato alla macchina stessa e alla presa di corrente.



### INTERRUTTORE DI ALIMENTAZIONE

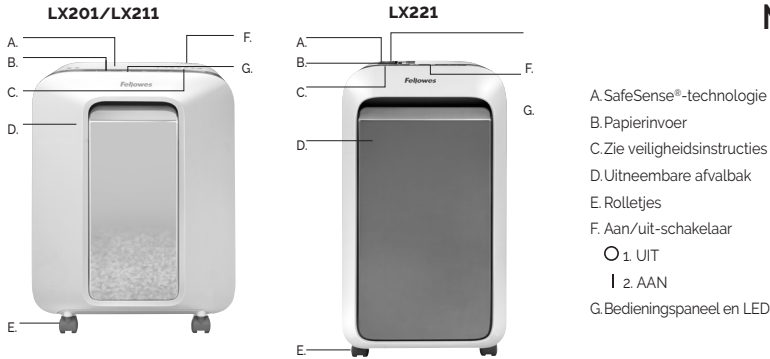

- A. SafeSense®-technologie
- B. Papierinvoer
- C. Zie veiligheidsinstructies
- D. Uitneembare afvalbak
- E. Rolletjes
- F. Aan/uit-schakelaar
  - 1. UIT
  - ⌏ 2. AAN
- G. Bedieningspaneel en LED

**MOGELIJKHEDEN**

**Vernietigt:** Papier, creditcards, nietjes en paperclips

**Vernietigt geen:** kleefetiketten, kettingformulieren, transparante dekbladen, kranten, karton, cd's/dvd's, kunststofplaten, mappen, röntgenopnames of plastic anders dan bovengenoemd

**Snippergrootte van vernietigd papier:**

Microvorm, 2mm x 12mm





**Maximaal aantal vellen per keer:**

LX201 - 12', LX211 - 15', LX221 - 20'

**Maximale breedte papierinvoer:** 230mm

\*A4-papier (70 g) bij 220-240 V, 50/60 Hz, 2,5 A (LX201), 3,0 A (LX211), 3,8 A (LX221); dikker papier, vochtigheid of andere dan de vermelde spanning kunnen het vermogen verminderen. Maximaal aanbevolen dagelijks gebruiksvolume: 1000 vellen per dag, 25 creditcards. Fellowes SafeSense® papiervernietigers zijn ontworpen voor gebruik in huis- en kantooromgevingen variërend van 10 - 26 graden Celsius en 40 - 80% relatieve vochtigheid.

**WAARSCHUWING! BELANGRIJKE VEILIGHEIDSLNSTRUCTIES – Lezen vóór gebruik!**

-  Vereisten voor bediening, onderhoud en service worden behandeld in de instructiehandleiding. Lees de gehele instructiehandleiding voor het gebruik van de vernietigers.
-  Uit de buurt houden van kinderen en huisdieren. Houd uw handen uit de buurt van de papierinvoer. Altijd op uit zetten of de stekker uit het stopcontact trekken indien niet in gebruik.
-  Houd vreemde voorwerpen - handschoenen, juwelen, kleding, haren, enz. - uit de buurt van de invoeropeningen van de papiervernietiger. Indien een voorwerp in de opening bovenaan terechtkomt, schakel over op Achteruit (⏪) om het voorwerp er uit te halen.
-  Gebruik IN GEEN GEVAL spuitbusproducten, op aardolie gebaseerde of andere via spuitbus aangebrachte smeermiddelen op of in de buurt van de shredder. **GEBRUIK GEEN "INGEBLIKTE LUCHT" of PERSLUCHT OP DE SHREDDER.** De dampen van drijfgassen en op petroleum gebaseerde smeermiddelen kunnen in brand raken en kunnen ernstig letsel veroorzaken.
-  Niet gebruiken indien beschadigd of defect. Haal de vernietiger niet uit elkaar. Niet in de buurt van of boven een warmtebron of water plaatsen.
- Deze vernietiger heeft een Aan/uit-schakelaar (F) die op AAN (⌏) moet staan om de vernietiger te kunnen bedienen. Zet de schakelaar in geval van nood in de stand UIT (○). Hierdoor wordt de vernietiger onmiddellijk gestopt.
- Vermijd aanraken van uitstekende snijmesses onder de kop van de papiervernietiger.
- De papiervernietiger moet worden aangesloten op een goed geaard wandcontact of stopcontact met de juiste spanning en ampèrage zoals aangegeven op het label. Het geaarde wandcontact of stopcontact moet zich nabij de machine bevinden en gemakkelijk bereikbaar zijn. Met dit product mogen geen stroomomvormers, transformatoren of verlengsnoeren worden gebruikt.
- BRANDGEVAAR** – Vernietigt GEEN wenskaarten met geluidchips of batterijen.
- Uitsluitend voor binnengebruik.
- Trek de stekker van de vernietiger uit het stopcontact voordat u het apparaat gaat reinigen of hier service op gaat uitvoeren.

**BEDIENING VOOR EENVOUDIGE VERNIETIGING**



**LX201**  
**Continu gebruik.** Tot maximaal 10 minuten

**OPMERKING:** vernietiger blijft even draaien na iedere doorgang om invoer vrij te maken. Continu gebruik langer dan 10 minuten zal een afkoeltijd van 15 minuten opleveren



**LX211**  
**Continu gebruik.** Tot maximaal 20 minuten

**OPMERKING:** vernietiger blijft even draaien na iedere doorgang om invoer vrij te maken. Continu gebruik langer dan 20 minuten zal een afkoeltijd van 15 minuten opleveren



**LX221**  
**Continu gebruik.** Tot maximaal 20 minuten

**OPMERKING:** vernietiger blijft even draaien na iedere doorgang om invoer vrij te maken. Continu gebruik langer dan 20 minuten zal een afkoeltijd van 15 minuten opleveren

**PAPIER OF CREDITCARD**



Stop de stekker in het stopcontact en zet de aan/uit schakelaar in de AAN (⌏) stand



Lijn het papier of de kaart uit volgens het middelpunt van de papierinvoer. Plaats de vellen rechtop in de papierinvoer en laat los

## GEAVANCEERDE PRODUCTFUNCTIES



Beschikt over 5 responsieve functies. De revolutionaire onbeveesde versnipper-opstelling die de efficiëntie op de werkplek maximaliseert en zorgt dat uw dag soepel loopt.



Energiebesparende functie schakelt de vernietiger automatisch uit na 2 minuten van inactiviteit. Voer het papier in, druk op vooruit/ achteruit, of open en sluit de papierbak om verder te gaan met versnipperen.

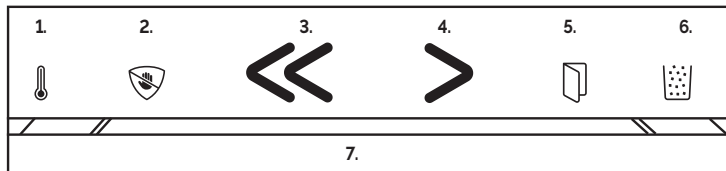

- Indicator bedrijfstijd:** Het lichtje zal geel worden wanneer de machine bijna de maximale bedrijfstijd heeft bereikt en zal rood worden wanneer de machine moet afkoelen.
- SafeSense® Technologie:** het licht zal geel worden om aan te geven wanneer het systeem geactiveerd is. De machine zal worden uitgeschakeld wanneer de papierinvoer langer dan 5 seconden niet wordt aangeraakt (open de prullenbak of schakel de machine aan en uit om het versnipperen te hervatten).
- Omgekeerd:** het lichtje zal groen worden
- Vooruit:** het lichtje zal groen worden
- De prullenbak is open:** het lichtje zal rood worden als de bak wordt uitgetrokken
- Indicator volle prullenbak:** het lichtje zal geel worden als de prullenbak bijna vol is en rood wanneer deze moet worden geleegd
- Efficiëntiemeter:** het lichtje zal blauw worden als de machine wordt ingeschakeld en wanneer de taak klaar is. Het lichtje zal groen worden en wanneer de optimale versnipperzone bereikt wordt zal het lichtje knipperen. Van zodra het optimale niveau is overschreden, zal het lichtje geel en vervolgens rood worden om te voorkomen dat te veel vellen worden ingevoerd. Mocht de machine vastlopen, zal het lampje rood worden en zal de papierrichting automatisch worden omgekeerd.

## PRODUCTONDERHOUD

### DE Vernietiger SMERE

Alle microvormvernietigers hebben olie nodig om optimaal te kunnen werken. Een niet-geolied toestel verwerkt mogelijk minder vellen, maakt veel storend lawaai tijdens het vernietigen en zou uiteindelijk kunnen ophouden te werken. Wij bevelen aan dat u de vernietiger iedere keer smeert wanneer u de afvalbak leegt om deze problemen te vermijden.

### ONDERSTAANDE SMEERPROCEDURE VOLGEN EN TWEEMAAL HERHALEN

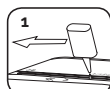

\*Breng olie aan over de invoer

\*Gebruik uitsluitend plantaardige olie in busjes met lange tuit (niet onder druk) zoals Fellowes 35250

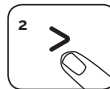

Houd de vooruit-knop (>) gedurende 2-3 seconden ingedrukt

### DE INFRAROODENSORS VOOR DE AUTOMATISCHE START-FUNCTIE REINIGEN

De papierdetectiesensoren zijn ontworpen voor onderhoudsvrije werking. In zeldzame gevallen kunnen de sensoren echter door papierstof worden geblokkeerd waardoor de motor begint te draaien, zelfs als er geen papier aanwezig is. (Opmerking: beide papierdetectiesensoren bevinden zich in het midden van de papierinvoer).

### DE SENSORS REINIGEN

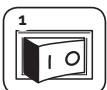

Schakel de hoofdschakelaar (O) uit en ontkoppel de versnipperaar



Zoek de sensor voor de Automatische startfunctie

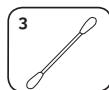

Dip een wattenstaafje in isopropylalcohol



Veeg met het wattenstaafje elke verontreiniging van de papersensoren

## PROBLEMEN OPLOSSEN



**INDICATOR OVERVERHITTING**



**AFVALBAK OPEN**



**AFVALBAK VOL**



**SAFESENSE®-INDICATOR**



**STROOMSCHAKELAAR**

**Indicator Oververhitting:** Wanneer de indicator Oververhitting brandt heeft de papierenvernietiger zijn maximale bedrijfstemperatuur overschreden en moet deze afkoelen. De indicator blijft branden en de papierenvernietiger zal gedurende de herstelperiode niet werken. Zie Standaardbediening papierenvernietiger voor meer informatie over continu gebruik en de hersteltijd voor deze papierenvernietiger.

**Afwalbak open:** De vernietiger werkt niet als de afvalbak openstaat. Als deze indicator gaat branden, sluit u de afvalbak om door te gaan met het vernietigen.

**Afwalbak vol:** Als deze indicator gaat branden, is de afvalbak van de vernietiger vol en moet deze worden leeggemaakt. Gebruik een afvalzak van 36052 (LX201/LX211), 36053 (LX221).

**SafeSense®-indicator:** Als handen te dicht bij de papierinvoer komen, gaat de SafeSense®-indicator branden en stopt de vernietiger met werken. Als SafeSense® gedurende 5 seconden actief is, wordt de papierenvernietiger automatisch uitgeschakeld en moet de gebruiker op de aan/uit schakelaar drukken op het bedieningspaneel om het vernietigen te hervatten.

**Stroomvoorziening:** Wanneer de machine niet van stroom wordt voorzien, moet u ervoor zorgen dat de stroomschakelaar in stand ON (I) staat en dat het stroom snoer is aangesloten op zowel de machine als het stopcontact.

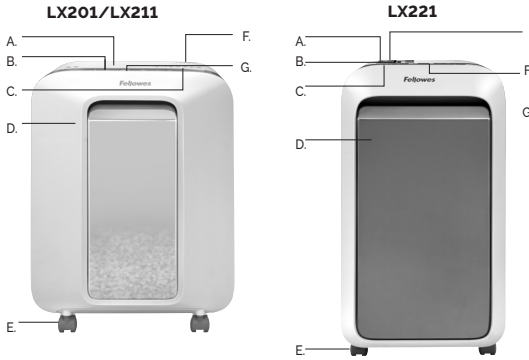

- A SafeSense®-teknik
- B. Pappersinmatning
- C. Se säkerhetsinstruktioner
- D. Utdragbar papperskorg
- E. Hjul
- F. Strömbrytare
  - 1. AV
  - ⏻ 2. PÅ
- G. Kontrollpanel och lysdioder

## EGENSKAPER

**Förstör:** Papper, plast kreditkort, häftklamrar och större gem

**Förstör inte:** Självhäftande etiketter, sammanhängande blanketter, overhead-blad, dagstidningar, kartong, CD/DVD, ark i laminat, mappar, röntgenbilder eller annat plastmaterial än det som anges ovan







**Skärbredd:** Konfetti, 2mm x 12mm

**Maximalt antal ark per pass:**  
LX201 - 12', LX211 - 15', LX221 - 20'

**Maximal pappersinmatningsbredd:** 230mm

\*A4 papper (70 g) vid 220-240 V, 50/60 Hz, 2,5 A (LX201), 3,0 A (LX211), 3,8 A (LX221). Kapaciteten kan reduceras av tjockare papper, fukt eller om spänningen inte överensstämmer med märkspänningen. Rekommenderad maximal daglig användning: 1 000 ark, 25 kreditkort. Fellowes SafeSense® dokumentförstörare är konstruerade för att användas i hem- eller kontorsmiljö temperaturer på mellan 10 och 26 grader Celsius och en relativ luftfuktighet på 40-80 %.

## VARNING! VIKTIGA SÄKERHETSANVISNINGAR —Läs före användning!

-  • Drift, underhåll och servicekrav anges i användarhandboken. Läs hela användarhandboken före drift.
-   • Se till att barn och husdjur inte kommer i närheten. Håll händerna borta från pappersinmatningen. Stäng alltid av maskinen när den inte används eller dra ut kontakten.
-   • Se till att annat som handskar, smycken, kläder, hår, osv. inte kommer för nära inmatningen. Om ett föremål råkar komma in i den övre öppningen, ställ om till Backläge (◀) och mata ut det igen.
-  • ANVÄND EJ aerosolprodukter, petroleumsmörjmedel eller aerosol-smörjmedel på eller nära dokumentförstöraren. ANVÄND EJ "LUFT PÅ BURK" eller "LUFTDAMMARE" PÅ DOKUMENTFÖRSTÖRAREN. Ångor från drivgaser och petroleumbaseerade smörjmedel kan antändas och orsaka allvarlig skada.
-  • Maskinen får inte användas om den blivit skadad eller på annat sätt är defekt. Ta inte isär dokumentförstöraren. Undvik att placera maskinen i närheten av eller ovanpå värmekälla eller vatten.
- Denna dokumentförstörare har en Strömbrytare (F) som ska stå i läget PÅ (⏻) vid användning av dokumentförstöraren. Slår AV (○) strömmen i nödläge. Detta stoppar dokumentförstöraren omedelbart.
- Undvik att röra vid skären under dokumentförstörarhuvudet.
- Dokumentförstöraren ska anslutas till ett korrekt jordat vägguttag med den spänning och strömstyrka som anges på etiketten. Det jordade eluttaget skall finnas nära utrustningen och vara lättåtkomligt. Energiomvandlare, transformatorer eller förlängningskabler får inte användas till denna produkt.
- BRANDFARA — Skär INTE gratulationskort med ljudchip eller batterier.
- Endast för inomhusbruk.
- Dra ut kontakten till dokumentförstöraren före rengöring eller underhåll.

## NORMAL KÖRNING AV DOKUMENTFÖRSTÖRAREN



### LX201

#### KONTINUERLIG DRIFT:

Maximalt upp till 10 minuter

**OB!** Efter varje arbetspass arbetar maskinen en kort stund för att rensa inmatningen. Kontinuerlig drift över 10 minuter utlöser automatiskt en avvalningsperiod på 15 minuter.



### LX211

#### KONTINUERLIG DRIFT:

Maximalt upp till 20 minuter

**OB!** Efter varje arbetspass arbetar maskinen en kort stund för att rensa inmatningen. Kontinuerlig drift över 20 minuter utlöser automatiskt en avvalningsperiod på 15 minuter.



### LX221

#### KONTINUERLIG DRIFT:

Maximalt upp till 20 minuter

**OB!** Efter varje arbetspass arbetar maskinen en kort stund för att rensa inmatningen. Kontinuerlig drift över 20 minuter utlöser automatiskt en avvalningsperiod på 15 minuter.

### PAPPER ELLER FORT



Sätt i kontakten och slå PÅ (⏻) dokumentförstöraren

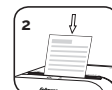

Rikta in papper/kort i mitten av inmatningsöppningen. Mata in pappret i inmatningsöppningen och släpp.

## FONCTIONNALITÉS AVANCÉES



Med fem responsiva funktioner. Den revolutionerande serien av dokumentförstörare som maximerar effektiviteten på arbetsplatsen och ger flyt till din dag.



Energisparfunktionen stängs av automatiskt efter 2 minuter utan aktivitet. Mata in pappret, tryck på framåt/bakåt eller öppna och stäng facket för att fortsätta strimla.

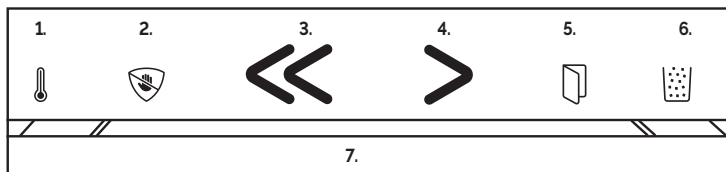

### 1. Körtidslampa:

Lampan lyser gult när maskinen är nära maximal körtid och byter till rött när kylning behövs

### 2. Safesense®-teknik:

Lampan lyser gult för att meddela att systemet är aktiverat. Maskinen stängs av när händer har rört inmatningsöppningen i fem sekunder (öppna facket eller slå på/stäng av strömmen för att fortsätta strimla)

### 3. Bakåt:

Lampan lyser grönt

### 4. Framåt:

Lampan lyser grönt

### 5. Fack öppet:

Lampan lyser rött när facket dras ut

### 6. Fack fullt:

Lampan lyser gult när facket nästan är fullt och lyser rött när det behöver tömmas

### 7. Effektivitetsmätare:

Lampan lyser blått när den är påslagen och klar. Lampan lyser starkare grönt och när optimal strimlingsnivå nås blinkar den. När den optimala nivån överskrids lyser lampan gult och sedan rött för att förhindra inmatning av för många ark. Om det blir stopp i maskinen lyser lampan rött och pappret matas ut automatiskt.

## PRODUKTUNDERHÅLL

### SMÖRJNING AV DOKUMENTFÖRSTÖRAREN

Alla konfettidokumentförstörare behöver smörjas för ge toppresultat. Om en maskin inte smörjs kan bladkapaciteten försämrats, ge störande ljud vid dokumentförstöring och till sist sluta fungera. För att undvika sådana problem rekommenderar vi att du smörjer dokumentförstöraren varje gång du tömmer papperskorgen.

### UTFÖR SMÖRJNINGEN ENLIGT NEDAN OCH UPPREPA TVÅ GÅNGER

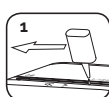

\*Påför olja längs med inmatningsöppningen

\*Använd endast vegetabilisk olja utan aerosol i behållare med långt munstycke, typ Fellowes nr. 35250

**VAR FÖRSIKTIG**



Tryck in och håll kvar framåt (>) i 2-3 sekunder

### RENGÖRING AV AUTO-START INFRARÖDA GIVARE

Givare för att upptäcka papper är utformade för underhållsfri drift. Vid sällsynta tillfällen kan emellertid givarna blockeras av pappersdamm och göra att motorn går även om det inte finns något papper. (Obs! Båda pappersgivarna sitter i mitten av pappersinmatningen).

### RENGÖRING AV GIVARNA

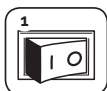

Stäng av strömbrytaren (O) och dra ur kontakten



Leta reda på Auto-starts infraröda givare

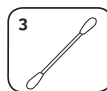

Doppa en bomullstopp i tvättspirit



Torka med bomullstoppen bort alla föroreningar från pappersgivarna

## FELSÖKNING



**INDICATEUR DE SURCHAUFFE**



**ÖPPEN PAPPERSKORG**



**FULL PAPPERSKORG**



**INDICATEUR SAFESENSE®**



**STRÖMBRYTARE**

**Indicateur de surchauffe:** När överhettningsindikatorn tänds, har dokumentförstöraren överstigit den maximala driftstemperaturen och behöver svalna. Denna indikator förblir tänd och dokumentförstöraren fungerar inte under resten av återställningstiden. Se Grundinställning för mer information om fortsatt drift och återställningstid för dokumentförstöraren.

**Öppen papperskorg:** Dokumentförstöraren körs inte om papperskorgen är öppen. Om lampan är tänd, stäng papperskorgen för att dokumentförstöraren ska fortsätta.

**Full papperskorg:** Om lampan är tänd är papperskorgen full och behöver tömmas. Använd Fellowes avfallspåse 36052 (LX201/LX211), 36053 (LX221).

**SafeSense®-indikator:** Om händer är för nära pappersinmatningen, tänds SafeSense®-indikatorn och dokumentförstöraren slutar att strimla. Om SafeSense® är aktiverad under 5 sekunder, stängs dokumentförstöraren automatiskt av och användaren ska trycka på strömbrytaren på kontrollpanelen för att dokumentförstöraren ska fortsätta.

**Ström:** Om maskinen inte är strömförsörd kontrollerar du att strömbrytaren är i läget ON (I) och att nätsladden är inkopplad i både maskinen och i ett vägguttag

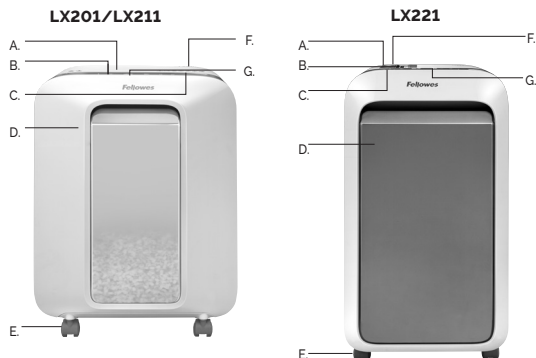

- A SafeSense® Teknologi
- B.Papirindførelse
- C.Se sikkerhedsvejledningerne
- D.Udtagelig beholder
- E.Kuglehjul
- F.Afbryder
- 1. SLUKKET
- ⏻ 2. TÆNDT
- G.Kontrolpalet og LED'er

## EGENSKABER

**Vil makulere:** Papir, kreditkort af plastik, hæfteklammer og papirklips

**Vil ikke makulere:** Klæbemærker, endeløse baner papir, transparenter, aviser, karton, cd'er/dvd'er, laminat, arkivfoldere, røntgenfotografier eller andre plasttyper, bortset fra ovenfor nævnte

**Papirmakuleringsstørrelse:** Mikromakulering, 2mm x 12mm







**Maksimum antal ark ad gangen:**

LX201 - 12", LX211 - 15", LX221 - 20"

**Maksimal papirindførselsbredde:** 230mm

\*A4 (70 g), papir ved 220-240 V, /60 Hz, 2,5 A (LX201), 3,0 A (LX211), 3,8 A (LX221); Tungere papir, fugtighed eller anden spænding end angivet kan reducere kapaciteten. Maksimal anbefalet daglig anvendelse: 1000 ark pr. dag.25 kreditkort. Fellowes SafeSense® makuleringsmaskiner er designet til at blive brugt både i hjemmet og på kontoret, hvor der er mellem 10 og 26 °C og 40-80 % relativ luftfugtighed.

## ADVARSEL! VIGTIGE SIKKERHEDSVEJLEDNINGER —Læs før anvendelse!

-  • Anvendelse, vedligeholdelse og servicekrav er beskrevet i brugsanvisningen. Læs hele brugsanvisningen før anvendelse.
-   • Opbevares utilgængeligt for børn og kæledyr. Hold hænderne væk fra papirindførslen. Stilles altid på off eller trækkes ud af stikkontakten, når den ikke anvendes.
-   • Hold fremmede genstande – handsker, smykker, tøj, hår, osv. - væk fra makulatorens indførsler. Hvis der kommer en genstand ind i den øverste åbning, tryk da på Baglæns (◀) for at køre genstanden tilbage.
-  • Brug IKKE sprayprodukter, oliebaseerede smøremidler eller smøremidler på spraydåse på eller i nærheden af makuleringsmaskinen. BRUG IKKE "DÅSELUFT" eller "LUFTFORSTØVERE" PÅ MAKULERINGSMASKINEN. Dampene fra drivgassen og oliebaseerede smøremidler kan forbrænde og forårsage alvorlig tilskadekomst.
-  • Må ikke anvendes, hvis den er beskadiget eller defekt. Maskinen må ikke skilles ad. Må ikke anbringes i nærheden af eller over varmekilder eller vand.
- Denne makuleringsmaskine har en afbryderkontakt (F), som skal være i TÆNDT (⏻) stilling før maskinen virker. I nødstilfælde skal kontakten rykkes i SLUKKET (○) stilling. Dette vil omgænde standse makuleringsmaskinen.
- Undgå berøring af udækkede knive under makuleringsmaskinens hoved.
- Makuleringsmaskinen skal sættes i en stikkontakt med korrekt jordforbindelse eller en stikdåse med den spænding og strømstyrke, der er angivet på mærkaten. Den jordforbundne stikkontakt eller stikdåse skal være installeret i nærheden af udstyret og skal være let tilgængelig. Energiomformere, transformatorer og forlængerledninger bør ikke bruges med dette produkt.
- BRANDFARE - Må IKKE bruges til at makulere lyknskingskort med lydchips eller batterier.
- Kun til indendørs brug.
- Tag stikket ud før rengøring eller servicearbejde.

## GRUNDLÆGGENDE BETJENING AF MAKULERINGSMASKINEN



### LX201

#### Kontinuerlig drift:

Op til maksimalt 10 minutter

**BEMÆRK:** Makuleringsmaskinen kører ganske kort efter hver omgang for at rydde indførslen. Kontinuerlig drift i længere tid end 10 minutter udløser en afkølingsperiode på 15 minutter.



### LX211

#### Kontinuerlig drift:

Op til maksimalt 20 minutter

**BEMÆRK:** Makuleringsmaskinen kører ganske kort efter hver omgang for at rydde indførslen. Kontinuerlig drift i længere tid end 20 minutter udløser en afkølingsperiode på 15 minutter.



### LX221

#### Kontinuerlig drift:

Op til maksimalt 20 minutter

**BEMÆRK:** Makuleringsmaskinen kører ganske kort efter hver omgang for at rydde indførslen. Kontinuerlig drift i længere tid end 20 minutter udløser en afkølingsperiode på 15 minutter.

### PAPIR ELLER KORT



Sæt stikket i og stil strømafbryderkontakten i TÆNDT (⏻) stilling.

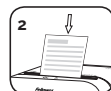

Juster papir/kort til midten af papirindførslen. Før papiret lige ind i papirindførslen, og giv slip.



## AVANCEREDE EGENSKABER VED PRODUKTET



Med 5 lydhøre funktioner. Den revolutionerende frygtløse makulator-serie, der maksimerer effektiviteten på arbejdspladsen og holder din hverdag kørende.



Energibesparende egenskaber slukker automatisk for maskinen efter 2 minutter uden makuleringsaktivitet. Indsæt papir, tryk frem/tilbage eller åben og luk bakken for at fortsætte med at makulere

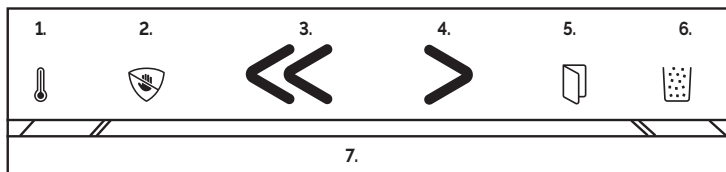

- 1. kørselstid-indikator:** Lyset bliver gult, når maskinen er tæt på den maksimale kørselstid og skiftes til rødt, når nedkøling er nødvendigt
- 2. SafeSense® Teknologi::** Lyset bliver gult for at varsle, når systemet er aktiveret. Maskinen slukker efter 5 sekunder, hvis hænder rører ved papirindførslen (åben bakken eller tænd/sluk for at genoptage makulering)
- 3. Omvendt:** Lyset bliver grønt
- 4. Fremad:** Lyset bliver grønt
- 5. Bin Åben:** Lyset bliver rødt, når bakken er trukket ud
- 6. Bakken er fyldt-indikator:** Lyset bliver gult, når bakken næsten er fyldt og bliver rødt, når den skal tømmes
- 7. Effektivitetsmåler:** Lyset bliver blåt, når den er tændt og klar. Lyset vil udvide til grønt, og når den optimale makuleringszone er nået, vil det blinke. Når det optimale niveau er overskredet, bliver lyset gult og derefter rødt for at forhindre indførsel af for mange ark. Hvis der opstår papirstop, bliver lyset rødt og papiret vil automatisk blive ført tilbage.

## VEDLIGEHOLDELSE AF PRODUKTET

### SMØRING AF MAKULERINGSMASKINEN

Alle mikromakuleringsmaskiner kræver smøring for den bedst mulige ydeevne. Hvis ikke den smøres, vil maskinen evt. have formindsket kapacitet, afgive ubehagelig støj under makulering, og den kan evt. bryde sammen. For at undgå disse problemer anbefaler vi, at du smører makuleringsmaskinen, hver gang du tømmes affaldsbeholderen.

### FØLG SMØRINGSFREM GANGSMÅDEN NEDENFOR, OG GENTAG DEN TO GANGE

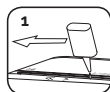

1 Påfør olie hen over indførslen

2 Brug kun en non-aerosol vegetabilsk olie i en lang dysebeholder, såsom Fellowes 35250

**! FORSIGTIG**



2 Tryk og hold fremad (>) i 2-3 sekunder

### RENGØRING AF DE INFRARØDE AUTOSTARTSENSORER

Papirfølgingsensorer er designet med henblik på vedligeholdelsesfri anvendelse. Sensoren kan imidlertid i sjældne tilfælde blive blokeret af papirstøv, så det får motoren til at køre, selv om der ikke er noget papir i. (Bemærk: To papirdetektionssensorer er placeret i midten af papirindførslen).

### SÅDAN RENGØRES SENSORERNE

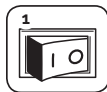

1 Sluk afbryderen (O) og tag stikket ud af makulatoren



2 Find den infrarøde autostartsensor

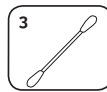

3 Dyp en vatpind i propylalkohol



4 Tør al kontaminering af sensorerne med vatpinden

## FEJLFINDING



**Overhedningsindikator:** Når overhedningsindikatoren lyser, har makuleringsmaskinen overskredet sin maksimale temperatur og skal køle af. Denne indikator vil forblive tændt, og makuleringsmaskinen vil ikke virke inden for afkølingsperioden. Se Grundlæggende betjening af makuleringsmaskinen for yderligere oplysninger om kontinuerlig drift og afkølingsperiode for denne makuleringsmaskine.

**Beholder åben:** Makuleringsmaskinen vil ikke køre, hvis beholderen er åben. Hvis den lyser op, så luk døren for at fortsætte med makuleringen.

**Beholder fuld:** Når indikatoren tændes, er maskinens beholder fuld, og skal tømmes. Brug Fellowes affaldspose 36052 (LX201/LX211), 36053 (LX221).

**SafeSense®-indikator:** Hvis du holder hænderne for tæt på papirindføringen, vil SafeSense®-indikatoren lyse op, og makuleringsmaskinen vil standse makuleringen. Hvis SafeSense® er aktiv i 5 sekunder, vil makuleringsmaskinen automatisk slukkes, og brugeren skal trykke på afbryderknappen på kontrolpanelet for at genoptage makuleringen.

**Strøm:** Hvis maskinen ikke er tændt, skal du sørge for, at strømafbryderen er i TÆNDT (I)-positionen, og netledningen er tilsluttet både maskinen og stikkontakten.

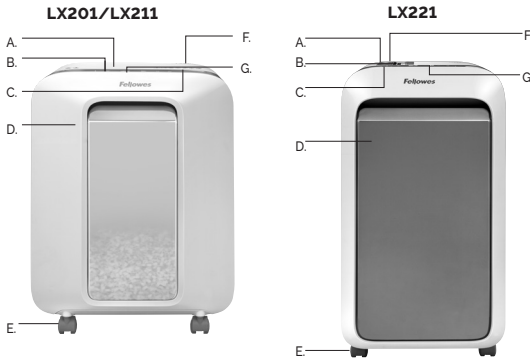

- A.SafeSense®-tekniikka
- B.Paperin syöttöaukko
- C. Katso turvaohjeet
- D. Ulosvedettävä silppusäiliö
- E.Rullapyörät
- F. Virtakatkaisija
  - 1. POIS
  - ⏻ 2. PÄÄLLÄ
- G. Ohjauspaneeli ja LED-merkkivalot

## OMINAISUUDET

**Silppuaa:** Paperit, muoviset luottokortit, paperiniitit ja paperiliittimet

**Ei silppuaa:** Tarralaput, jatkotomakkeet, kalvot, sanomalehdet, pahvit, CD/DVD-levyt, laminoidut tuotteet, kansiot, röntgenkuvat tai muut kuin yllä mainitut muovit

**Paperisilppukoko:** Mikroleikkuu, 2mm x 12mm





**Arkkeja kerrallaan enintään:**

LX201 - 12', LX211 - 15', LX221 - 20'

**Paperin enimmäisleveys:** 230mm

\*A4-paperi (70 g) 220–240 V, 50/60 Hz, 2,5 A (LX201), 3,0 A (LX211), 3,8 A (LX221); paksumpi paperi, kosteus tai muu jännite voi heikentää suorituskykyä. Suositellavat suurimmat päivittäiset käyttömäärät: 1000 arkkiä, 25 luottokorttia. Fellowes SafeSense®-silppurit on suunniteltu koti- ja toimistokäyttöön tiloissa, joiden lämpötila on 10–26 °C ja ilman suhteellinen kosteus on 40–80 %.

## VAROITUS! TÄRKEITÄ TURVAOHJEITA – Lue ennen käyttöä!

-  Pidä poissa lasten ja kotieläinten ulottuvilta. Pidä kädet poissa paperin syöttöaukosta. Katkaise virta tai irrota sähköjohto aina, kun laitetta ei käytetä.
-  Pidä poissa lasten ja kotieläinten ulottuvilta. Pidä kädet poissa paperin syöttöaukosta. Katkaise virta tai irrota sähköjohto aina, kun laitetta ei käytetä.
-  Varmista, että vieraat esineet, kuten käsineet, korut, vaatteet ja hiukset, eivät joudu silppurin syöttöaukkoihin. Jos jokin esine joutuu silppurin yläaukkoon, paina Peruutus (⏪) -painiketta ja pidä sitä alhaalla esineen poistamiseksi.
-  ÄLÄ käytä aerosolituotteita, öljypohjaisia tai aerosolivoiteluaineita silppuriin tai sen lähellä. ÄLÄ KÄYTÄ PAINEILMATUOTTEITA SILPPURIIN. Ponnekaasut ja öljypohjaiset voiteluaineet saattavat syttyä tuleen ja aiheuttaa vakavia vammoja.
-  Älä käytä silppuria, jos se on rikki tai siinä on toimintahäiriöitä. Älä pura silppuria. Älä aseta silppuria kuumaan tai märkään paikkaan.

- Tässä silppurissa on virtakatkaisija (F), jonka on oltava PÄÄLLÄ (⏻) -asennossa silppurin käytön aikana. hätätapauksessa käännä katkaisija POIS (○) -asentoon. Tämä sammuttaa silppurin välittömästi.
- Vältä koskettamasta silppurin alla olevia koteloihmattomia leikkureita.
- Silppuri on liitettävä asianmukaisesti maadoitettuun seinäpistorasiaan tai liitäntään, jonka ampeeriluku on tuotetarran mukainen. Maadoitettu pistorasia tai liitäntä on asennettava laitteen lähelle ja helposti käsiteltävissä olevaan paikkaan. Tämän tuotteen kanssa ei saa käyttää konverttereita, muuntajia tai jatkojohtoja.
- PALOVAARA – ÄLÄ silppua äänisiruja tai paristoja sisältäviä onnittelukortteja.
- Vain sisäkäyttöön.
- Irrota virtajohto ennen silppurin puhdistamista tai huoltamista.

## PERUSSILPPUAMINEN



### LX201

#### Jatkuva käyttö:

enintään 10 minuuttia

**HUOMAA:** Silppuri toimii hetken aikaa jokaisen syötön jälkeen syöttöaukon puhdistamiseksi. Jos silppuria käytetään jatkuvasti yli 10 minuuttia, silppurin jäähdyn käynnistyy 15 minuutin ajaksi.



### LX211

#### Jatkuva käyttö:

enintään 20 minuuttia

**HUOMAA:** Silppuri toimii hetken aikaa jokaisen syötön jälkeen syöttöaukon puhdistamiseksi. Jos silppuria käytetään jatkuvasti yli 20 minuuttia, silppurin jäähdyn käynnistyy 15 minuutin ajaksi.



### LX221

#### Jatkuva käyttö:

enintään 20 minuuttia

**HUOMAA:** Silppuri toimii hetken aikaa jokaisen syötön jälkeen syöttöaukon puhdistamiseksi. Jos silppuria käytetään jatkuvasti yli 20 minuuttia, silppurin jäähdyn käynnistyy 15 minuutin ajaksi.

### PAPERI TAI KORTTI



Aseta pisteke pistorasiaan ja virtakatkaisija PÄÄLLÄ (⏻) -asentoon

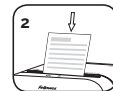

Align paper/card to center of paper entry. Feed straight into paper entry and release.

## LAITTEEN LISÄTOIMINNOT



5 reaktiivista ominaisuutta sisältävä vallankumouksellinen silppurikokonaisuus, joka maksimoi työpaikan tehokkuuden ja pitää päiväsi liikkeessä.



Virrassäästötoiminto sammuttaa laitteen automaattisesti kahden minuutin kuluttua, jos silppuria ei käytetä. Aseta paperi, paina eteenpäin-/taaksepäinnoulta tai avaa ja sulje säiliö silppuamisen jatkamiseksi.

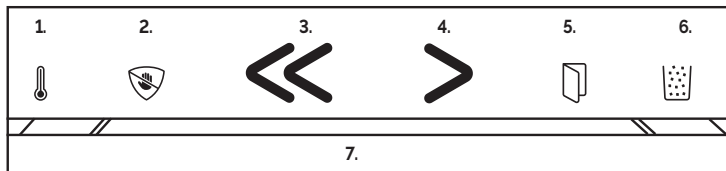

### 1. Suoritusajan ilmaisin:

Valo muuttuu keltaiseksi, kun kone on lähellä enimmäisaikaa, ja vaihtuu

### 2. SafeSense® Teknologia:

Valo muuttuu keltaiseksi, kun järjestelmä on käynnissä. Kone sammuu 5 sekunnin kuluttua käden koskettamisesta paperilokeron (avaa alusta tai kytke virta päälle/pois jatkaaksesi silppuamista)

### 3. Takaisinpäin::

Valo muuttuu vihreäksi

### 4. Eteenpäin::

Valo muuttuu vihreäksi

### 5. Lokeron avaus:

Valo muuttuu punaiseksi, kun lokero avataan

### 6. Säiliö täynnä:

Valo muuttuu keltaiseksi, kun säiliö on lähes täynnä, ja vaihtuu punaiseksi, kun se on tyhjennettävä

### 7. Tehokkuusmittari:

Valo muuttuu siniseksi, kun laita on päällä ja valmis käyttöön. Valo laajenee vihreäksi ja kun optimaalinen silppuamislue saavutetaan, se alkaa vilkkua. Kun optimaalinen taso on ylittetty, valo muuttuu keltaiseksi ja sitten punaiseksi, jotta liian monta arkkiä ei syötetä. Jos laite jumiuuu, valo muuttuu punaiseksi ja paperi peruuttaa ulos automaattisesti.

## TUOTTEEN HUOLTO

### SILPPURIN VOITELU

Kaikkien mikroleikkusuilppurien optimaalinen toiminta edellyttää öljyämistä. Jos laitetta ei öljytä, sen silppuamiskapasiteetti voi heikentyä, silppuamisen aikana voi kuulua asiaankuulumattomia ääniä ja laite saattaa lopulta lakata toimimasta. Vältäaksesi nämä ongelmat suosittelemme silppurin öljyämistä aina silppusäiliön tyhjentämisen yhteydessä.

### VOITELE ALLA MAINITUN MUKAISESTI JA TOISTA KAHDESTI

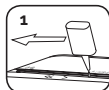

\*Voitele syöttöaukko öljyllä

\*Käytä vain suittimellisessä pullossa olevaa aerosolitonta kasviöljyä, kuten Fellowes 35250

**VAROITUS**

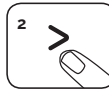

Paina Eteenpäin (>) -painiketta ja pidä sitä alhaalla 2–3 sekuntia

### AUTOMAATTISEN KÄYNNISTYKSEN INFRAPUNA-ANTUREIDEN PUHDISTAMINEN

Paperintunnistusranturit on suunniteltu toimimaan ilman käyttäjän huolto-ompeiteitä. Paperipöly saattaa kuitenkin joskus peittää anturit, jolloin moottori pysyy käynnissä, vaikka laitteessa ei olisi paperia. (Huomautus: kaksi paperintunnistinta ovat paperin syöttöaukon keskellä.)

### ANTUREIDEN PUHDISTAMINEN

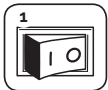

Sammuta laite virtakytkimestä (O) ja irrota silppuri



Paikanna automaattisen käynnistyksen infrapuna-anturi

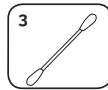

Kasta vanupuikko puhdistus-koholissa



Pyyhi kaikki paperianturiin kertyneet epäpuhtaudet vanupuikolla

## VIANMÄÄRITYS



**YLIKUUMENEMISEN MERKKIVALO**



**SILPPUSÄILIÖ AUKI**



**SILPPUSÄILIÖ TÄYNNÄ**



**SAFESENSE®-MERKKIVALO**



**VIRTAKYTKIN**

**Ylikuumentamisen merkkivalo:** Kun ylikuumentamisen merkkivalo palaa, silppurin lämpötila on liian korkea ja sen on annettava jäähtyä. Merkkivalo palaa eikä silppuri toimi, ennen kuin palautumisaika on kulunut umpeen. Katso tämän silppurin jatkuva käyttöä ja palautumisaikaa koskevat lisätiedot perussilppuamista käsittelevästä osasta.

**Silppusäiliö auki:** Silppuri ei toimi, jos säiliö on auki. Kun tämä merkkivalo palaa, sulje luukku silppuamisen jatkamiseksi.

**Silppusäiliö täynnä:** Kun tämä merkkivalo palaa, silppusäiliö on täynnä ja siksi se on tyhjennettävä. Käytä Fellowes-roskapussia 36052 (LX201/LX211), 36053 (LX221).

**SafeSense®-merkkivalo:** os käyttäjän kädet ovat liian lähellä paperin syöttöaukkoa. SafeSense®-merkkivalo syttyy ja silppuaminen pysähtyy. Jos SafeSense® toimii 5 sekunnin ajan, silppuri kytkeytyy automaattisesti pois päältä ja käyttäjän on painettava ohjauspaneelissa olevaa virtakatkaisijaa silppuamisen jatkamiseksi.

**Virta:** Jos laite ei ole päällä, varmista, että virtakytkin on ON (I) -asennossa ja että virtajohto on kytketty sekä koneeseen että pistorasiaan.

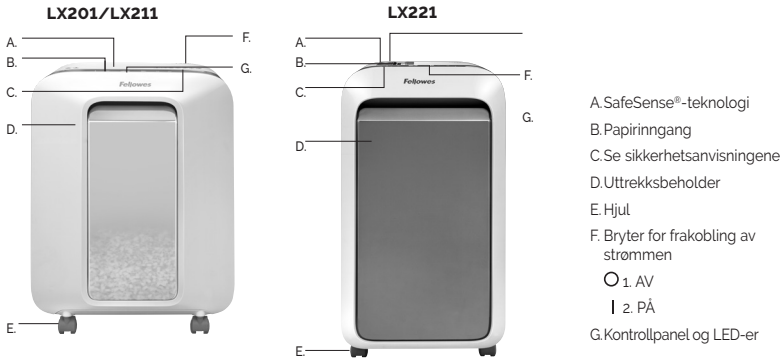

- A. SafeSense®-teknologi
- B. Papirinnngang
- C. Se sikkerhetsanvisningene
- D. Uttreksbeholder
- E. Hjul
- F. Bryter for frakobling av strømmen
  - 1. AV
  - 2. PÅ
- G. Kontrollpanel og LED-er

## KAPASITET

**Makulerer:** Papir, plast kredittkort, stifter og binders

**Makulerer ikke:** Klistermerker, papir i løpende bane, transparenter, aviser, papp, CD/DVD-er, laminater, arkivmapper, røntgenbilder eller plast annet enn som nevnt ovenfor





\*A4 (70 g) papir ved 220-240 V, 50/60 Hz, 2,5 ampere (LX201), 3,0 ampere (LX211), 3,8 ampere (LX221); tyngre papir, fuktighet eller annen spenning enn den som er oppgitt, kan redusere kapasiteten. Maksimalt, anbefalt daglig bruk: 1000 ark per dag, 25 kredittkort. Fellowes SafeSense®-makuleringsmaskiner er beregnet for bruk hjemme og på kontoret i temperaturer mellom 10 – 26 grader Celsius, og relativ luftfuktighet mellom 40 – 80 %.

**Papirmakuleringsstørrelse:** Mikrokutt, 2mm x 12mm

**Maksimum ark per pass:**  
LX201 - 12', LX211 - 15', LX221 - 20'

**Maksimal papirbredde:** 230mm

## ADVARSEL! VIKTIGE SIKKERHETSINSTRUKSER – Må leses før bruk!

-  • Drifts-, vedlikeholds- og servicekrav er oppgitt i brukerhåndboken. Les hele brukerhåndboken før makulatoren tas i bruk.
-  • Oppbevares utilgjengelig for barn og kjæledyr. Hold hendene borte fra papirinnføringen. Slå alltid av etter koble fra makulatoren når den ikke er i bruk.
-  • Hold fremmedlegemer - hansker, smykker, klær, hår osv. - på sikker avstand fra makuleringsinngangene. Hvis en gjenstand kommer inn i toppåpningen, slår du på Revers (◀) for å kjøre den ut igjen.
-  • BRUK IKKE aerosolprodukter, petroleumsbaserte smøremidler eller aerosolbaserte smøremidler på eller i nærheten av makuleringsmaskinen. BRUK IKKE "TRYKKLUFT" eller "LUFTSPRAY" PÅ MAKULERINGSMASKINEN. Damp fra drivmidler og petroleumsbaserte smøremidler kan ta fyr og forårsake alvorlig skade.
-  • Makulatoren må ikke brukes hvis den er skadet eller defekt. Makulatoren må ikke demonteres. Makulatoren må ikke plasseres i nærheten av eller over varme- eller vannkilder.
- Denne makuleringsmaskinen har en bryter for frakobling av strømmettet (F) som må stå i stillingen PÅ (I) for å bruke makuleringsmaskinen. Sett bryteren i stillingen AV (O) i nødsfall. Denne handlingen vil stoppe makuleringsmaskinen øyeblikkelig.
- Unngå å berøre ubeskyttede skjæreblader under makuleringshodet.
- Makuleringsmaskinen skal kobles til jordet stikkontakt eller uttak med spenning og strømstyrke som angitt på etiketten. Jordet stikkontakt eller uttak skal være i nærheten av utstyret og lett tilgjengelig. Strømomformere, transformatorer eller skjøteledninger må ikke brukes sammen med dette produktet.
- BRANNFARE – IKKE makuler gratulasjonskort, osv. med lyd-chips eller batterier.
- Kun for innendørs bruk
- Koble makuleringsmaskinen fra strømmettet før rengjøring og service.

## GRUNNLEGGENDE MAKULERING



**LX201**  
**Kontinuerlig kjøring:** Opptil maksimalt 10 minutter  
**MERK:** Makuleringsmaskinen går kort etter hver omgang for å fri inngangen. Kontinuerlig drift utover 10 minutter vil utløse en 15-minutters nedkjølingsperiode.



**LX211**  
**Kontinuerlig kjøring:** Opptil maksimalt 20 minutter  
**MERK:** Makuleringsmaskinen går kort etter hver omgang for å fri inngangen. Kontinuerlig drift utover 20 minutter vil utløse en 15-minutters nedkjølingsperiode.



**LX221**  
**Kontinuerlig kjøring:** Opptil maksimalt 20 minutter  
**MERK:** Makuleringsmaskinen går kort etter hver omgang for å fri inngangen. Kontinuerlig drift utover 20 minutter vil utløse en 15-minutters nedkjølingsperiode.

### PAPIR ELLER KORT



Koble til makuleringsmaskinen og sett strømbryteren i stillingen PÅ (I)



Juster papir/kort til midten av papiråpningen. Mat papir direkte inn i papiråpningen og slipp.

## AVANSERTE PRODUKTFUNKSJONER



Med 5 Responsive funksjoner. Det revolusjonerende fryktløse makuleringsmaskin-utvalget som maksimerer arbeidsplassens effektivitet og holder dagen i gang.



Strømsparefunksjonen slår makuleringsmaskinen av automatisk etter 2 minutter uten bruk. Legg inn papir, trykk forover/bakover eller åpne og lukk beholderen for å gjenoppta makulering.

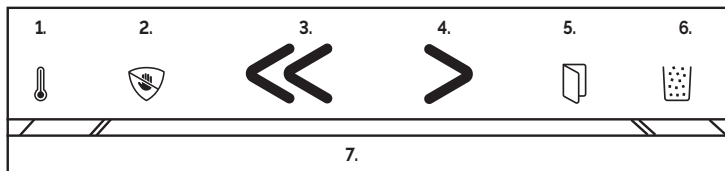

### 1. Kjøretidindikator:

Lyset blir gult når maskinen er nær maksimal kjøretid og blir til rødt når avkjøling er nødvendig

### 2. SafeSense® Teknologi:

Lyset blir gult for å varsle når systemet er aktivert. Maskinen slås av etter 5 sekunder hvis hendene berører papirringangen (åpne beholderen eller slå av/på for å fortsette å makulere)

### 3. Revers::

Lyset blir grønt

### 4. Fremover:

Lyset blir grønt

### 5. Beholderen er åpen:

Lyset blir rødt når beholderen er trukket ut

### 6. Full beholder Indikator:

Lyset blir gult når den er nesten full og rødt når den må tømmes

### 7. Effektivitetsmåler:

Lyset blir blått når den er slått på og klar. Lyset vil ekspandere grønt, og når den optimale makuleringssonen er nådd, vil det pulsere. Når det optimale nivået blir overskredet, vil lyset bli gult og deretter rødt for å forhindre mating av for mange ark. Hvis maskinen setter seg fast, blir lyset rødt og papiret kommer automatisk tilbake

## PRODUKTVEDLIKEHOLD

### SMØRE MAKULERINGSMASKINEN

Alle mikromakuleringsknivene trenger olje for best mulig ytelse. Dersom de ikke blir smurt, vil maskinen få redusert arkkapasitet, forstyrrende støy ved makulering, og kan slutte å kjøre. For å unngå disse problemene, anbefaler vi at du oljer makuleringsmaskinen hver gang du tømmes avfallskurven.

### FØLG SMØREPROSEDYREN NEDENFOR, OG GJENTA TO GANGER

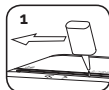

\*Påfør olje over hele inngangen

\*Bruk kun ikke-aerosol, vegetabilsk olje i en beholder med lang dyse, som Fellowes 35250

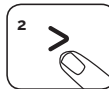

Trykk på og hold nede fremover (>) i 2-3 sekunder

### RENGJØRE DE INFRARØDE AUTO-START-SENSORENE

Papirregistreringssensorene er konstruert for vedlikeholdsfri bruk. Sensorene kan i sjeldne tilfeller bli tildekket av papirstøv, slik at motoren kjøres selv om det ikke finnes papir. (Merk: Begge papirdetektorsensorene sitter midt i åpningen for papirinnføringen).

### SLIK RENGJØR DU SENSORENE

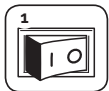

Slå av strømbryteren (O) og trekk ut maskinens støpsel



Finn den infrarøde Auto-start-sensoren

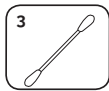

Dypp en bomullspinne i rensespritt

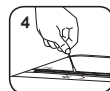

Tørk av eventuell forurensing fra papirsensorene med bomullspinnen

## FEILSØKING



INDIKATOR FOR OVEROPPHETING



BEHOLDER ÅPEN



KURVEN ER FULL



SAFESENSE®-INDIKATOR



STRØMBRYTER

**Indikator for overoppheting:** Når temperaturindikatoren lyser, har makuleringsmaskinens maksimale driftstemperatur blitt for høy, slik at enheten må avkjøles. Denne indikatoren vil lyse og makuleringsmaskinen vil ikke virke under gjenopprettingstiden. Se Grunnleggende makulering for mer informasjon om kontinuerlig drift og gjenopprettingstid for denne makuleringsmaskinen.

**Beholder åpen:** Makuleringsmaskinen fungerer ikke hvis beholderen er åpen. Når denne lyser, lukker du beholderen og fortsetter makuleringen.

**Kurven er full:** Når denne lyser, er makuleringsmaskinens avfallskurv full og må tømmes. Bruk Fellowes avfallspose 36052 (LX201/LX211), 36053 (LX221).

**SafeSense®-indikator** Hvis hendene kommer for nær papirinnføringen, vil SafeSense®-indikatoren lyse og makuleringsmaskinen vil stoppe makuleringen. Hvis SafeSense® er aktiv i 5 sekunder, blir makuleringsmaskinen slått av automatisk. Brukeren må da trykke på av/på-knappen på kontrollpanelet for å fortsette makuleringen.

**Strøm:** Hvis maskinen ikke er har strøm, må du sørge for at strømbryteren er i ON (I) -posisjonen og at strømledningen er koblet både til maskinen og strømuttaket.

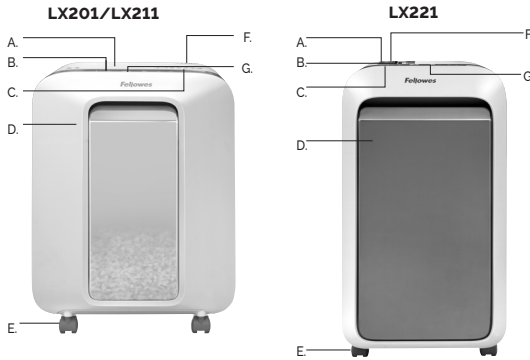

- A. Technologia SafeSense®
- B. Szczelina wejściowa na papier
- C. Zobacz instrukcję bezpieczeństwa
- D. Wysuwany kosz
- E. Kółka samonastawne
- F. Przełącznik odcinający zasilanie
  - 1. WYŁ.
  - ⌏ 2. WŁ.
- G. Panel sterowania i diody LED

## MOŻLIWOŚCI

**Niszczycy:** Papier, plastikowe karty kredytowe, zszywki i spinacze do papieru

**Nie niszczy:** Etykiety samoprzylepnych, papieru ciągłego, folii przezroczystych, gazet, tektury, dysków CD/DVD, materiałów laminowanych, folderów na dokumenty, zdjęć rentgenowskich i innych materiałów plastikowych nie wymienionych wyżej

\*Papier A4 (70 g), przy zasilaniu prądem o napięciu 220–240 V, 50/60 Hz, 2,5 A (LX201), 3,0 A (LX211), 3,8 A (LX221); Papier o większej gramaturze, większa wilgotność lub prąd zasilania inny niż znamionowy mogą zmniejszyć wydajność. Maksymalna zalecana dzienna eksploatacja: 1000 arkuszy papieru, 25 kart kredytowych. Niszczarki Fellowes SafeSense® są przeznaczone do pracy w warunkach domowych i biurowych, w zakresie temperatury (10 – 26°C) i przy wilgotności względnej od 40 do 80%.







**Wymiary zniszczonego papieru:** Mikrościńki, 2mm x 12mm

**Maksymalna liczba arkuszy jednorazowo:**

LX201 - 12', LX211 - 15', LX221 - 20'

**Szerokość szczeliny na papier:** 230mm

## OSTRZEŻENIE! WAŻNE WSKAZÓWKI BEZPIECZEŃSTWA – Przeczytać przed użyciem!

-  Wymagania dotyczące obsługi, konserwacji i serwisowania przedstawiono w instrukcji obsługi. Przed użyciem niszczarki należy przeczytać całą instrukcję obsługi.
-   Przechowywać z dala od dzieci i zwierząt domowych. Nie zbliżać rąk do szczeliny wejściowej. Zawsze gdy urządzenie nie jest używane, przestawiać do pozycji wyciążonej lub odcinającej od sieci.
-   Nie zbliżać do szczelin niszczarki innych materiałów (np. rękawic, biżuterii, ubrań, włosów itd.) niż te, które poddawane są niszczeniu. W przypadku wciągnięcia obiektu przez górną szczelinę ustawić włącznik w położeniu Cofanie (◀), aż do wysunięcia materiału.
-  NIE używać do czyszczenia niszczarki ani w jej pobliżu aerozoli, smarów na bazie ropy naftowej ani smarów w sprayu. DO CZYSZCZENIA NISZCZARKI NIE UŻYWAĆ SPRĘŻONEGO POWIETRZA. Opary nośników lub smarów na bazie ropy naftowej mogą się zapalić, powodując ciężkie obrażenia.
-  Nie włączać uszkodzonej ani wadliwie działającej niszczarki. Nie demontować niszczarki. Nie umieszczać niszczarki w pobliżu ani nad źródłem ciepła lub wody.
- Niszczarka jest wyposażona w Przełącznik odcinający zasilanie (F), który musi być ustawiony w położeniu WYŁ. (I), aby urządzenie działało. W razie zagrożenia przestawiać przełącznik w położenie WYŁ. (O). Spowoduje to natychmiastowe przerwanie pracy niszczarki.
- Unikać dotykania ostrzy tnących, widocznych pod głowicą.
- Niszczarkę należy podłączyć do odpowiednio uziemionego gniazda ściennego bądź gniazda, w którym napięcie i natężenie prądu są zgodne z wartościami znamionowymi, podanymi na etykiecie. Uziemione gniazdo elektryczne musi znajdować się w pobliżu urządzenia i być łatwo dostępne. Urządzenia nie należy podłączać do przetworników napięcia, transformatorów ani przedłużaczy.
- ZAGROŻENIE POŻAREM — NIE niszczyć kartek z przytywką lub bateriami.
- Urządzenie jest przeznaczone tylko do użytku w zamkniętych pomieszczeniach.
- Wyjąć wtyczkę urządzenia z gniazda zasilania przed czyszczeniem lub serwisowaniem.

## PODSTAWY OBSŁUGI NISZCZARKI



### LX201

**Praca ciągła:** Maksymalnie 10 minut

**UWAGA:** Po każdym cięciu niszczarka jeszcze krótko pracuje, aż do opróżnienia szczeliny wejściowej. Praca ciągła powyżej 10 min. spowoduje automatycznie 15 minutową przerwę na ochłodzenie urządzenia.



### LX211

**Praca ciągła:** Maksymalnie 20 minut

**UWAGA:** Po każdym cięciu niszczarka jeszcze krótko pracuje, aż do opróżnienia szczeliny wejściowej. Praca ciągła powyżej 20 min. spowoduje automatycznie 15 minutową przerwę na ochłodzenie urządzenia.



### LX221

**Praca ciągła:** Maksymalnie 20 minut

**UWAGA:** Po każdym cięciu niszczarka jeszcze krótko pracuje, aż do opróżnienia szczeliny wejściowej. Praca ciągła powyżej 20 min. spowoduje automatycznie 15 minutową przerwę na ochłodzenie urządzenia

### PAPIER LUB KARTY



Włożyć wtyczkę do gniazda zasilania i przestawić przełącznik odcinający zasilanie w położeniu WYŁ. (I)

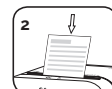

Ustawić papier / kartę równo względem szczeliny na papier. Wsunąć papier prosto do szczeliny i cofnąć rękę.

## ZAAWANSOWANE FUNKCJE URZĄDZENIA



Z 5 inteligentnymi funkcjami. Seria rewolucyjnych, bezkompromisowych niszczarek, które pomagają podnieść wydajność w miejscu pracy i zachować odpowiedni rytm dnia.



Funkcja oszczędzania energii powoduje automatyczne wyłączenie urządzenia po upływie 2 minut od zakończenia pracy. Włożyć papier, nacisnąć „Do przodu” / „Cofanie” bądź otworzyć i zamknąć pojemnik, aby wznowić niszczenie.

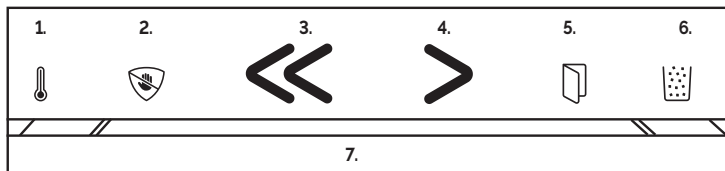

- Wskaźnik czasu pracy:** Światło zmienia kolor na żółty, gdy maszyna jest bliska maksymalnego czasu pracy i przelatuje się na czerwony, gdy potrzebne jest chłodzenie.
- Technologia SafeSense®:** Światło zmienia kolor na żółty, aby poinformować, że system został aktywowany. Urządzenie wyłączy się samoczynnie po 5 sekundach dotknięcia ręką obszaru szczeliny na papier (aby wznowić pracę urządzenia), otwórz pojemnik lub wyłącz/włącz zasilanie).
- Cofanie:** Światło zmienia kolor na zielony.
- Do przodu:** Światło zmienia kolor na zielony.
- Pojemnik otwarty:** Po wyciągnięciu pojemnika światło zmienia kolor na czerwony.
- Wskaźnik pełnego pojemnika:** Światło zmienia kolor na żółty, gdy pojemnik jest prawie pełny i zmienia kolor na czerwony, gdy pojemnik trzeba opróżnić.
- Licznik wydajności:** Światło zmienia kolor na niebieski po włączeniu zasilania, gdy urządzenie będzie gotowe do pracy. Światło zmienia się na zielone i po osiągnięciu optymalnej strefy niszczenia będzie pulsować. Gdy optymalny poziom zostanie przekroczony, światło zmienia kolor na żółty, a następnie czerwony, aby zapobiec podawaniu zbyt wielu arkuszy. Jeśli urządzenie się zablokuje, światło zmienia kolor na czerwony, a papier automatycznie się cofnie.

## KONSERWACJA URZĄDZENIA

### OLIWIENIE NISZCZARKI

Ostrza tnące na mikro-ścinki wymagają smarowania do osiągnięcia optymalnych parametrów pracy. Jeżeli nie są oliwione, niszczarka może przyjmować mniejszą liczbę arkuszy, pracować wolniej podczas niszczenia, a po pewnym czasie przestać działać. Aby uniknąć takich problemów, należy oliwić niszczarkę przy każdym opróżnieniu kosza na ścinki.

### NALEŻY WYKONAĆ PONIŻSZĄ PROCEDURĘ NANOSZENIA OLEJU I POWTÓRZYĆ JĄ DWUKROTNIE

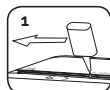

1 Nanieść olej na całą szerokość szczeliny wejściowej

2 Należy stosować tylko olej roślinny w pojemniku z długą końcówką (nie w aerozolu), np. Fellowes 35250



3 Wybrać położenie przelącznika przesuwając go do przodu (>) i przytrzymując go w tej pozycji przez 2-3 sekundy

### CZYSZCZENIE CZUJNIKÓW PODCZERWIENI FUNKCJI AUTOSTART

Czujniki wykrywania papieru z zasady nie wymagają konserwacji. Jednak w nielicznych przypadkach czujniki te mogą zostać przestronięte pyłem powstałym podczas niszczenia papieru, co skutkuje ciągłą pracą silnika — nawet jeśli w szczelinie nie ma papieru. (Uwaga: dwa czujniki papieru znajdują się pośrodku szczeliny na papier).

### SPOSÓB CZYSZCZENIA CZUJNIKÓW



1 Wyłącz zasilanie (pozycja O przelącznika) i odcłóż niszczarkę od gniazdka.



2 Odszukać czujniki podczerwieni funkcji autostart

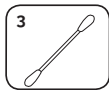

3 Zwiliżyć spirytusem końcówkę patyczka do uszu



4 Oczyszczyć czujniki patyczkiem do uszu

## ROZWIĄZYWANIE PROBLEMÓW



**DIODA OSTRZEGAJĄCA O PRZEGRZANIU**



**OTWARTY KOSZ**



**PEŁNY KOSZ**



**WSKAŹNIK FUNKCJI SAFESENSE®**



**PRZELĄCZNIK ZASILANIA**

**Dioda ostrzegająca o przegrzaniu:** Świecenie tej diody oznacza, że niszczarka nagrzała się do zbyt wysokiej temperatury i musi ostygnąć. Dioda ostrzegawcza informująca o przegrzaniu świeci przez cały okres stygnięcia niszczarki. W trybie stygnięcia nie można korzystać z niszczarki. Więcej informacji na temat pracy ciągłej urządzenia i czasu jego stygnięcia zamieszczono w sekcji „Podstawy obsługi niszczarki”.

**Otwarty kosz:** Kiedy kosz jest otwarty, niszczarka nie działa. Jeśli ta dioda jest zapalona zamknij kosz, aby wznowić pracę.

**Pełny kosz:** Świecenie tej diody oznacza, że kosz niszczarki jest pełny i wymaga opróżnienia. Używać worków na ścinki Fellowes. 36052 (LX201/LX211), 36053 (LX221).

**Wskaźnik funkcji SafeSense®:** Dioda funkcji SafeSense® zapala się, gdy ręce znajdują się zbyt blisko szczeliny na papier. Jednocześnie następuje automatyczne przerwanie pracy niszczarki. Po upływie 5 sekund od uaktywnienia funkcji SafeSense® niszczarka samoczynnie się wyłącza. W takiej sytuacji w celu wznowienia jej pracy należy ręcznie wyłączyć zasilanie za pomocą przelącznika na panelu sterowania.

**Zasilanie:** Jeśli do urządzenia nie dochodzi zasilanie, upewnij się, że przelącznik zasilania znajduje się w pozycji ON (I), a przewód zasilający jest podłączony do urządzenia i do gniazda zasilającego.

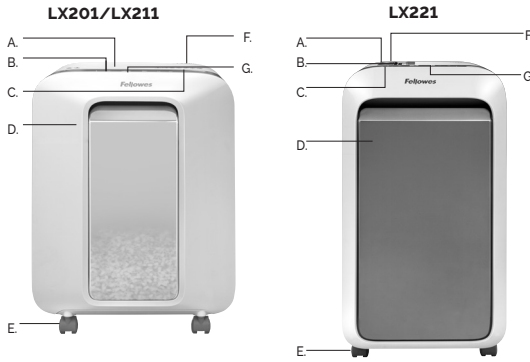

- A. Технология SafeSense®
- B. Проем для загрузки бумаги
- C. См. правила техники безопасности
- D. Выдвижной контейнер
- E. Ролики
- F. Выключатель источника питания
  - 1. ВЫКЛ.
  - 2. ВКЛ.
- G. Панель управления и светодиоды

## ФУНКЦИОНАЛЬНЫЕ ВОЗМОЖНОСТИ

**Измельчает:** бумагу, пластиковые кредитные карты, скобы для степлера и канцелярские скрепки

**Не измельчает:** клейкие этикетки, бумагу в форме непрерывной ленты, прозрачные пленки, газеты, картон, CD/DVD-диски, слоистые материалы, папки для документов, рентгеновские снимки или не указанные выше виды пластика





\*Бумага А4 (70 г) при 220–240 В, 50/60 Hz, 2,5 А (LX201), 3,0 А (LX211), 3,8 А (LX221), более высокая плотность бумаги, повышенная влажность или отклонение напряжения питания от номинального значения могут снизить производительность. Максимальная рекомендуемая частота ежедневного использования: 1000 листов в день, 25 кредитных карт. Измельчители Fellowes SafeSense® предназначены для использования в домашних условиях или в офисе при температуре 10–26 градусов Цельсия и относительной влажности 40–80 %.

**Размер резки:** Мелкие кусочки, 2mm x 12mm

**Максимальное количество листов за проход:** LX201 - 12\*, LX211 - 15\*, LX221 - 20\*

**Максимальная ширина проема для загрузки бумаги:** 230mm

## ПРЕДУПРЕЖДЕНИЕ! ВАЖНЫЕ ПРАВИЛА ТЕХНИКИ БЕЗОПАСНОСТИ — прочтите перед использованием!

-  Требования к эксплуатации, техническому и сервисному обслуживанию описываются в руководстве по эксплуатации. Перед началом работы с уничтожителем документов полностью ознакомьтесь с руководством по эксплуатации.
-  Не подпускайте близко к устройству детей и домашних животных. Не подносите руки близко к проему для загрузки бумаги. Всегда выключайте или отключайте устройство из розетки, если оно не используется.
-  Не допускайте попадания в отверстия уничтожителя бумаг посторонних предметов: перчаток, украшений, одежды, волос и т. д. При попадании предмета в верхний проем переключите устройство в режим Реверс (◀), чтобы извлечь предмет.
-  ЗАПРЕЩЕНО использовать аэрозоли, смазку на основе нефтепродуктов или в виде спрея около измельчителя. ЗАПРЕЩАЕТСЯ РАСПЫЛИТЬ СЖАТЫЙ ВОЗДУХ НА ИЗМЕЛЬЧИТЕЛЬ. Испарения от топлива или смазки на основе нефтепродуктов могут воспламениться и привести к серьезным травмам.
-  Не используйте устройство, если оно повреждено или неисправно. Не разбирайте уничтожитель документов. Не размещайте устройство рядом с источником тепла, водой или над ними.
- Измельчитель оснащен выключателем питания (F), который нужно установить в положение ВКЛ. (I) чтобы включить измельчитель. В экстренном случае переведите выключатель в положение ВЫКЛ. (O). Это приведет к немедленной остановке измельчителя.
- Избегайте прикосновения к открытым режущим лезвиям, которые находятся под головкой уничтожителя.
- Уничтожитель бумаги следует подключить к заземленной надлежащим образом сетевой розетке с напряжением и силой тока, указанными на этикетке. Заземленная розетка должна располагаться рядом с устройством, к ней должен иметься удобный доступ. Запрещается использовать с этим изделием преобразователи, трансформаторы или удлинители.
- ОПАСНОСТЬ ВОЗГОРАНИЯ.** НЕ уничтожайте с помощью изделия поздравительные открытки со звуковыми микросхемами или элементами питания.
- Используйте устройство только в помещении.
- Перед очисткой или обслуживанием отключите уничтожитель документов от розетки.

## ОСНОВНЫЕ ОПЕРАЦИИ ПРИ УНИЧТОЖЕНИИ ДОКУМЕНТОВ



**LX201**  
**Время непрерывной работы:** не более 10 минут  
**ОБРАТИТЕ ВНИМАНИЕ:** после каждого прохода измельчитель работает некоторое время вхолостую для очистки грузочного проема. После непрерывной работы более 10 минут инициируется 15 минутный период охлаждения.



**LX211**  
**Время непрерывной работы:** не более 20 минут  
**ОБРАТИТЕ ВНИМАНИЕ:** после каждого прохода измельчитель работает некоторое время вхолостую для очистки грузочного проема. После непрерывной работы более 20 минут инициируется 15 минутный период охлаждения.



**LX221**  
**Время непрерывной работы:** не более 20 минут  
**ОБРАТИТЕ ВНИМАНИЕ:** после каждого прохода измельчитель работает некоторое время вхолостую для очистки грузочного проема. После непрерывной работы более 20 минут инициируется 15 минутный период охлаждения.

### БУМАГА ИЛИ КРЕДИТНЫЕ КАРТЫ



Включите устройство в сеть и установите выключатель питания в положение ВКЛ. (I)



Выверните бумагу или карточку по центру проема для загрузки. Направьте прямо в проем для загрузки бумаги и отпустите.



## ДОПОЛНИТЕЛЬНЫЕ ВОЗМОЖНОСТИ УСТРОЙСТВА



С 5 адаптивными функциями. Революционная линейка универсальных shreddеров, обеспечивающих максимально эффективную и бесперебойную эксплуатацию.



Функция экономии электроэнергии автоматически отключает измельчитель через 2 минуты бездействия. Вставьте бумагу, нажмите на кнопку forward/reverse (вперед/назад) или откройте и закройте корзину для возобновления измельчения.

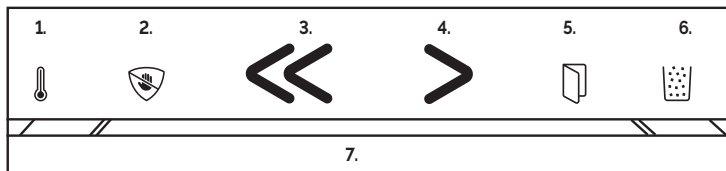

- Индикатор времени работы:**  
индикатор становится желтым, когда приближается максимальное время работы устройства, и переключается на красный, когда устройству необходимо остыть
- Технология SafeSense®:**  
индикатор становится желтым, предупреждая о том, что система активирована. Через 5 секунд после касания руками проема для загрузки бумаги устройство выключится (чтобы возобновить измельчение, откройте корзину или включите и снова выключите питание)
- Реверс:**  
индикатор становится зеленым
- Вперед:**  
индикатор становится зеленым
- Корзина открыта:**  
если корзина вынута, индикатор становится красным
- Индикатор заполнения корзины:**  
когда корзина почти заполнится, индикатор станет желтым, а когда ее нужно будет освободить — красным.
- Индикатор эффективности:**  
если питание включено и устройство готово к работе, индикатор станет синим. Затем индикатор станет зеленым, а когда будет достигнута оптимальная зона измельчения, он начнет пульсировать. Как только оптимальный уровень будет превышен, индикатор станет желтым, а затем красным, чтобы не допустить подачу слишком большого количества листов. В случае застревания избыточного материала в устройстве индикатор станет красным и автоматически включится реверс.

## ТЕХНИЧЕСКОЕ ОБСЛУЖИВАНИЕ ИЗДЕЛИЯ

### СМАЗЫВАНИЕ УНИЧТОЖИТЕЛЯ ДОКУМЕНТОВ

Для наиболее качественной работы всех микрорежущих измельчителей необходима смазка. В противном случае производительность устройства может снизиться, во время уничтожения возникнет назойливый шум, наконец, устройство может полностью выйти из строя. Во избежание этих проблем рекомендуем смазывать уничтожитель документов каждый раз при очистке корзины.

### СОБЛЮДАЙТЕ ПОСЛЕДОВАТЕЛЬНОСТЬ ПРОЦЕДУРЫ СМАЗЫВАНИЯ УСТРОЙСТВА, ПОВТОРИТЕ ЕЕ ДВАЖДЫ

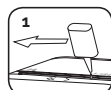

Нанесите масло по периметру проема для загрузки

**ВНИМАНИЕ**



Для получения информации обо всех специальных возможностях устройств Fellowes посетите веб-сайт



Нажмите и удерживайте кнопку «Вперед» (>) 2–3 секунды

### ДЛЯ ОЧИСТКИ ДАТЧИКОВ



Отключите питание с помощью выключателя (O) и отсоедините устройство от электросетки



Найдите инфракрасный датчик автоматического пуска

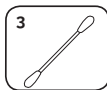

Опустите ватный тампон в спирт для очистки



С помощью ватного тампона удалите загрязнения с датчиков обнаружения бумаги

## ПОИСК И УСТРАНЕНИЕ НЕИСПРАВНОСТЕЙ



**ИНДИКАТОР ПЕРЕГРЕВА**



**ТНЕ КОНТЕЙНЕР ОТКРЫТ**



**КОНТЕЙНЕР ЗАПОЛНЕН**



**ИНДИКАТОР ФУНКЦИИ SAFESENSE®**



**ВЫКЛЮЧАТЕЛЬ ПИТАНИЯ**

**Индикатор перегрева:** Индикатор перегрева загорается при превышении максимальной рабочей температуры измельчителя, указывая на то, что устройству необходимо остыть. Данный индикатор продолжит гореть, а измельчитель не будет работать, в течение периода восстановления. Для получения подробной информации о времени непрерывной работы и периоде восстановления данного измельчителя обратитесь к разделу «Основные операции, выполняемые измельчителем».

**Тне Контейнер открыт:** Если открыт контейнер, измельчитель не будет работать. Если индикатор горит, то для возобновления измельчения нужно закрыть контейнер.

**Контейнер заполнен:** Если загорается этот индикатор, значит, корзина уничтожителя документов заполнена и нуждается в очистке. Используйте мешок для отходов от Fellowes, 36052 (LX201/LX211), 36053 (LX221).

**Индикатор функции SafeSense®:** Если руки оператора находятся слишком близко к проему для загрузки бумаги, загорается индикатор SafeSense®, а измельчитель прекращает работу. Если функция SafeSense® остается активной в течение 5 секунд, измельчитель автоматически отключается, и для возобновления измельчения пользователю нужно нажать кнопку питания на панели управления.

**Питание:** если питание устройства не включено, проверьте, находится ли выключатель в положении ВКЛ. (I) и подсоединен ли шнур питания к устройству и к розетке.

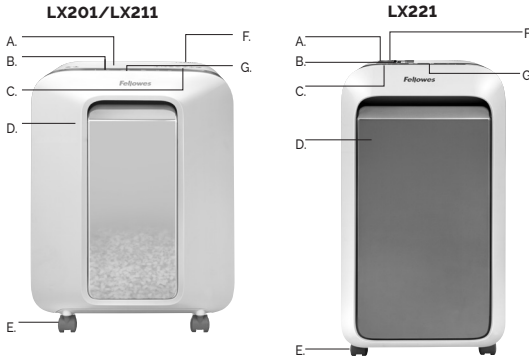

- A. Τεχνολογία SafeSense®
- B. Είσοδος χαρτίου
- C. Δείτε τις οδηγίες ασφαλείας
- D. Αφαιρούμενο δοχείο
- E. Τροχί
- F. Διακόπτης αποσύνδεσης ρεύματος
  - 1. ΚΛΕΙΣΤΟ
  - | 2. ΑΝΟΙΚΤΟ
- G. Πίνακας ελέγχου και λυχνίες LED

## ΔΥΝΑΤΟΤΗΤΕΣ

**Καταστρέφει:** Χαρτί, πλαστικές πιστωτικές κάρτες, συρραπτήρες και συνδετήρες χαρτίου

**Δεν καταστρέφει:** Αυτοκόλλητες ετικέτες, συνεχές χαρτί, διαφάνειες, εφημερίδες, χαρτόνια, CD/DVD, πλαστικοποιημένα έντυπα, φακέλους εγγράφων, ακτινογραφίες ή πλαστικά εκτός από αυτά που αναφέρονται παραπάνω

\*A4 (70 g), χαρτί σε τάση 220-240 V, 50/60 Hz, 2,5 A (LX201), 3,0 A (LX211), 3,8 A (LX221); Βαρύτερο χαρτί, υγρασία ή τάση διαφορετική από την καθορισμένη μπορούν να μειώσουν τις δυνατότητες κοπής. Μέγιστη συνιστώμενη καθημερινή χρήση: 1000 φύλλα την ημέρα, 25 πιστωτικές κάρτες. Οι καταστρώσεις Fellowes SafeSense® είναι σχεδιασμένοι να λειτουργούν σε περιβάλλον οικίας και γραφείου με θερμοκρασία 10 - 26 βαθμούς Κελσίου και σχετική υγρασία 40 - 80%.







**Μέγεθος χαρτίου προς καταστροφή:**

Εγκάρσια κοπή, 2mm x 12mm

Μέγιστος αριθμός Φύλλων ανά πέρασμα:  
LX201 - 12\*, LX211 - 15\*, LX221 - 20\*

Μέγιστο πλάτος εισαγωγής Χαρτίου: 230mm

## ΠΡΟΕΙΔΟΠΟΝΗΣΗ! ΣΗΜΑΝΤΙΚΕΣ ΟΔΗΓΙΕΣ ΑΣΦΑΛΕΙΑΣ – Διαβάστε πριν από τη χρήση!

-  • Οι απαιτήσεις λειτουργίας, συντήρησης και επισκευών καλύπτονται στο εγχειρίδιο οδηγιών. Διαβάστε ολόκληρο το εγχειρίδιο οδηγιών πριν τον χειρισμό του καταστροφέα.
-   • Διατηρείτε τον καταστροφέα μακριά από παιδιά και κατοικίδια ζώα. Διατηρείτε τα χέρια σας μακριά από την είσοδο χαρτίου. Να απενεργοποιείτε πάντα τον καταστροφέα ή να τον αποσυνδέετε από την πρίζα όταν δεν τον χρησιμοποιείτε.
-   • Διατηρείτε ξένα αντικείμενα – γάντια, κοσμήματα, ρούχα, μαλλιά, κ.λπ. – μακριά από οποιαδήποτε ανοίγματα του καταστροφέα εγγράφων. Εάν κάποιο αντικείμενο μπει στο πάνω άνοιγμα, βάλτε το διακόπτη στη θέση αναστροφής (<<) για να βγει το αντικείμενο.
-  • ΜΗΝ χρησιμοποιείτε αεροζόλ, προϊόντα με βάση το πετρέλαιο ή λιπαντικά με αεροζόλ στον καταστροφέα ή κοντά σε αυτόν. ΜΗΝ ΧΡΗΣΙΜΟΠΟΙΕΙΤΕ "ΣΥΜΠΙΣΤΡΩΜΕΝΟ ΑΕΡΑ" Ή "ΣΠΡΙΕΙ ΠΕΠΙΣΤΡΩΜΕΝΟΥ ΑΕΡΑ" ΣΤΟΝ ΚΑΤΑΣΤΡΟΦΕΑ. Ατμίο από προωθητικά και λιπαντικά με βάση το πετρέλαιο μπορεί να αναφλεγθούν προκαλώντας σοβαρούς τραυματισμούς.
-  • Μην χρησιμοποιείτε τον καταστροφέα αν έχει πάθει ζημιά ή αν είναι ελαττωματικός. Μην αποσυναρμολογείτε τον καταστροφέα. Μην τοποθετείτε τον καταστροφέα κοντά ή πάνω από πηγή θερμότητας ή νερού.
- Αυτό ο καταστροφέας διαθέτει διακόπτη αποσύνδεσης ρεύματος (F), ο οποίος πρέπει να είναι στην θέση ON (I) για να λειτουργεί ο καταστροφέας. Σε περίπτωση ανάγκης, γυρίστε τον διακόπτη στην θέση ΚΛΕΙΣΤΟ (O). Μie αυτήν την ενέργεια διακόπτεται αμέσως η λειτουργία του καταστροφέα.
- Αποφεύγετε την επαφή με τις εκτεθειμένες λεπίδες κοπής κάτω από την κεφαλή του καταστροφέα.
- Ο καταστροφέας πρέπει να συνδέεται σε μια κατάλληλα γειωμένη πρίζα του τοίχου ή σε υποδοχή που παρέχει την τάση και ένταση ρεύματος που καθορίζονται στην πινακίδα. Η γειωμένη πρίζα ή υποδοχή πρέπει να είναι εγκατεστημένη κοντά στον εξοπλισμό και να είναι εύκολα προσβάσιμη. Δεν πρέπει να χρησιμοποιούνται μετατροπές ηλεκτρικής ενέργειας, μετασχηματιστές ή καλώδια επέκτασης με αυτό το προϊόν.
- ΚΙΝΔΥΝΟΣ ΦΩΤΙΑΣ – ΜΗΝ καταστρέφετε ευαχτήριες κάρτες με ηλεκτρονικά κυκλώματα ήχου ή μπαταρίας.
- Για χρήση μόνο σε εσωτερικούς χώρους.
- Αποσυνδέστε τον καταστροφέα πριν τον καθαρισμό ή τη συντήρηση.

## ΒΑΣΙΚΗ ΛΕΙΤΟΥΡΓΙΑ ΤΟΥ ΚΑΤΑΣΤΡΟΦΕΑ



### LX201

**ΣΥΝΕΧΗΣ ΛΕΙΤΟΥΡΓΙΑ:** Έως 10 λεπτά - μέγιστη **ΣΗΜΕΙΩΣΗ:** Ο καταστροφέας λειτουργεί για σύντομο διάστημα μετά από κάθε πέρασμα για να καθαριστεί η είσοδος. Η συνεχιζόμενη λειτουργία για πάνω από 10 λεπτά θα ενεργοποιήσει μια περίοδο ψύξης / ανάκτησης 15 λεπτών.



### LX211

**ΣΥΝΕΧΗΣ ΛΕΙΤΟΥΡΓΙΑ:** Έως 20 λεπτά - μέγιστη **ΣΗΜΕΙΩΣΗ:** Ο καταστροφέας λειτουργεί για σύντομο διάστημα μετά από κάθε πέρασμα για να καθαριστεί η είσοδος. Η συνεχιζόμενη λειτουργία για πάνω από 20 λεπτά θα ενεργοποιήσει μια περίοδο ψύξης / ανάκτησης 15 λεπτών.



### LX221

**ΣΥΝΕΧΗΣ ΛΕΙΤΟΥΡΓΙΑ:** Έως 20 λεπτά - μέγιστη **ΣΗΜΕΙΩΣΗ:** Ο καταστροφέας λειτουργεί για σύντομο διάστημα μετά από κάθε πέρασμα για να καθαριστεί η είσοδος. Η συνεχιζόμενη λειτουργία για πάνω από 20 λεπτά θα ενεργοποιήσει μια περίοδο ψύξης / ανάκτησης 15 λεπτών.

### ΧΑΡΤΙ Η ΚΑΡΤΑ

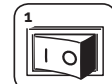

Συνδέστε το καλώδιο ρεύματος και γυρίστε τον διακόπτη αποσύνδεσης ρεύματος στη θέση ΑΝΟΙΚΤΟ (I)



Ευθυγραμμίστε το χαρτί/κάρτα με το κέντρο της εισαγωγής χαρτίου. Εισάγετε κατευθείαν στην εισαγωγή χαρτίου και αφήστε.

## ΠΡΟΗΓΜΕΝΕΣ ΔΥΝΑΤΟΤΗΤΕΣ ΤΟΥ ΠΡΟΪΟΝΤΟΣ



Με 5 Διαδραστικές Λειτουργίες. Ο επαναστατικός, ατρήματος καταστροφάς εγγράφων που μεγιστοποιεί την αποδοτικότητα του εργασιακού χώρου και διατηρεί τη μέρα σας σε ροή.



Η λειτουργία εξοικονόμησης ενέργειας κλείνει αυτόματα 2 λεπτά μετά την τελευταία καταστροφή εγγράφου. Вставьте бумагу, нажмите на кнопку forward/reverse (вперед/назад) или откройте и закройте корзину для возобновления измельчения.

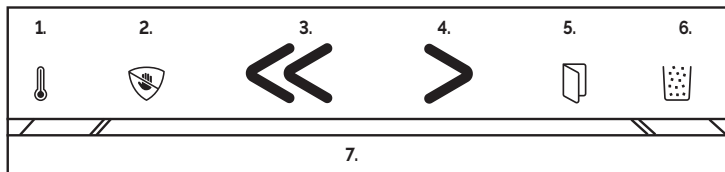

### 1. Δείκτης Χρόνου Λειτουργίας:

Το φως θα γίνει κίτρινο όταν το μηχάνημα πλησιάζει το μέγιστο επιτρεπόμενο χρόνο λειτουργίας και κόκκινο όταν απαιτείται χρόνος αδράνειας.

### 2. Τεχνολογία SafeSense®:

Το φως θα γίνει κίτρινο για να σας ειδοποιήσει ότι το σύστημα έχει ενεργοποιηθεί. Το μηχάνημα θα απενεργοποιηθεί αν αγγίξετε με το χέρι σας την εισαγωγή χαρτιού για πάνω από 5 δευτερόλεπτα (ανοίξτε τον κάδο ή ανοιγοκλείστε το μηχάνημα για να συνεχίσετε την καταστροφή)

### 3. Αντίθετη κίνηση:

Το φως θα γίνει πράσινο

### 4. Κίνηση εμπρός:

Το φως θα γίνει πράσινο

### 5. Ανοιχτός Κάδος:

Το φως θα γίνει κόκκινο όταν ο κάδος αφαιρεθεί

### 6. Δείκτης Γεμάτου Κάδου:

Το φως θα γίνει κίτρινο όταν ο κάδος είναι σχεδόν γεμάτος και κόκκινο όταν απαιτείται άδειασμα

### 7. Μετρητής Αποδοτικότητας:

Το φως θα γίνει μπλε όταν το μηχάνημα είναι ενεργοποιημένο και έτοιμο. Το φως θα γίνει πράσινο και όταν επιτευχθεί η βέλτιστη ζώνη καταστροφής θα γίνει παλλόμενο. Μόλις ξεπεραστεί το βέλτιστο επίπεδο, το φως θα γίνει κίτρινο και στη συνέχεια κόκκινο για να σταματήσει η υπερβολική τροφοδοσία χαρτιού. Αν το μηχάνημα κολλήσει, το φως θα γίνει κόκκινο και το χαρτί θα κινηθεί αντίθετα.

## ΣΥΝΤΗΡΗΣΗ ΠΡΟΪΟΝΤΟΣ

### ΛΙΠΑΝΣΗ ΤΟΥ ΚΑΤΑΣΤΡΟΦΕΑ

Όλες οι κεφαλές μικρο-κοπής του καταστροφέα χρειάζονται λάδι για κορυφαία απόδοση. Σε περίπτωση έλλειψης λαδιού, το μηχάνημα ενδέχεται να εμφανίσει μειωμένη απόδοση φύλλων, ενοχλητικό θόρυβο κατά την καταστροφή και, τελικά, να σταματήσει να λειτουργεί. Για την αποφυγή αυτών των προβλημάτων, σας συνιστούμε να λιπαίνετε τον καταστροφέα κάθε φορά που αδειάζετε τον κάδο απορριμμάτων.

### ΑΚΟΛΟΥΘΗΣΤΕ ΤΗΝ ΠΑΡΑΚΑΤΩ ΔΙΑΔΙΚΑΣΙΑ ΛΙΠΑΝΣΗΣ ΚΑΙ ΕΠΑΝΑΛΑΒΕΤΕ ΔΥΟ ΦΟΡΕΣ

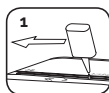

\*Επαλείψτε λιπαντικό στην είσοδο

\*Να χρησιμοποιείτε μόνο λιπαντικό φυτικής βάσης, όχι σε μορφή αεροζόλ, σε δοχείο με μακρύ ακροφύσιο, όπως το Fellowes 35250

**ΠΡΟΣΟΧΗ**

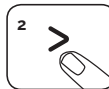

Πιέστε και κρατήστε πεισμένο το κουμπί εμπρόσθιας κίνησης (>) για 2-3 δευτερόλεπτα

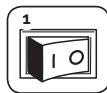

Σβήστε το μηχάνημα, αποσυνδέστε το διακόπτη ρεύματος (O) και βγάλτε από την πρίζα τον καταστροφέα



Εντοπίστε τον υπέρθερο αισθητήρα αυτόματης εκκίνησης

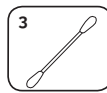

Βουτήξτε βαμβάκι σε οινόπνευμα



Χρησιμοποιώντας το βαμβάκι, σκουπίστε όλους τους ρύπους από τους αισθητήρες χαρτιού

### ΚΑΘΑΡΙΣΜΟΣ ΥΠΕΡΥΘΡΩΝ ΑΙΣΘΗΤΗΡΩΝ ΑΥΤΟΜΑΤΗΣ ΕΚΚΙΝΗΣΗΣ

Οι αισθητήρες ανίχνευσης χαρτιού έχουν σχεδιαστεί για λειτουργία χωρίς συντήρηση. Ωστόσο, σε σπάνιες περιπτώσεις, οι αισθητήρες μπορεί να αποφραχθούν λόγω της σκόνης του χαρτιού που προκαλεί τη λειτουργία του μοτέρ ακόμα κι αν δεν υπάρχει χαρτί. (Σημείωση: δύο αισθητήρες εντοπισμού χαρτιού βρίσκονται στο κέντρο της εισόδου χαρτιού).

### ΚΑΘΑΡΙΣΜΟΣ ΤΩΝ ΑΙΣΘΗΤΗΡΩΝ

## ΕΠΙΛΥΣΗ ΠΡΟΒΛΗΜΑΤΩΝ



**ΕΝΔΕΙΞΗ ΥΠΕΡΘΕΡΜΑΝΣΗΣ**



**ΔΟΧΕΙΟ ΑΝΟΙΚΤΟ**



**ΔΟΧΕΙΟ ΓΕΜΑΤΟ**



**ΕΝΔΕΙΞΗ SAFESENSE®**



**ΔΙΑΚΟΠΤΗΣ ΡΕΥΜΑΤΟΣ**

**Ένδειξη υπερθέρμανσης:** Όταν ανάψει η ένδειξη υπερθέρμανσης, ο καταστροφέας έχει υπερβεί τη μέγιστη θερμοκρασία λειτουργίας και πρέπει να κρυώσει. Αυτή η ένδειξη θα παραμείνει αναμμένη και ο καταστροφέας δεν θα λειτουργεί κατά τη διάρκεια του χρόνου ανάκτησης. Δείτε τη Βασική Λειτουργία του Καταστροφέα για περισσότερες πληροφορίες σχετικά με τη συνεχή λειτουργία και το χρόνο ανάκτησης για αυτόν τον καταστροφέα.

**Δοχείο ανοικτό:** Ο καταστροφέας δεν θα λειτουργεί εάν το δοχείο είναι ανοικτό. Όταν ανάψει, κλείστε το δοχείο για να συνεχίσετε την καταστροφή.

**Δοχείο γεμάτο:** Όταν ανάψει, το δοχείο απορριμμάτων του καταστροφέα είναι γεμάτο και πρέπει να το αδειάσετε. Χρησιμοποιήστε τη σακούλα απορριμμάτων 36052 της Fellowes (LX201/LX211), 36053 (LX221).

**Ένδειξη SafeSense®:** Εάν τα χέρια σας είναι πολύ κοντά στην είσοδο του χαρτιού, η ένδειξη SafeSense® θα ανάψει και ο καταστροφέας σταματά την καταστροφή. Εάν η λειτουργία SafeSense® είναι ενεργή για 5 δευτερόλεπτα, ο καταστροφέας θα σταματήσει να λειτουργεί αυτόματα και ο χρήστης πρέπει να πιέσει το κουμπί ισχύος στον πίνακα ελέγχου για να συνεχίσει την καταστροφή.

**Τροφοδοσία:** Αν το μηχάνημα είναι εκτός λειτουργίας, βεβαιωθείτε ότι ο διακόπτης ρεύματος είναι στη θέση ON (I) και ότι το καλώδιο τροφοδοσίας είναι είναι συνδεδεμένο τόσο στο μηχάνημα, όσο και στην πρίζα

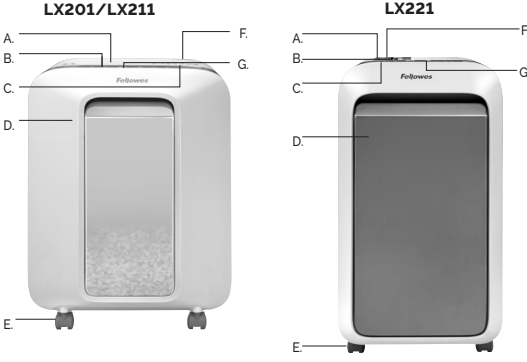

- A. SafeSense® Teknolojisi
- B. Kağıt girişi
- C. Güvenlik talimatına bakın
- D. Çıkarılabilir hazne
- E. Tekerlekler
- F. Güç kesme anahtarı
  - 1. KAPALI
  - I 2. AÇIK
- G. Kumanda Paneli ve LED'ler

## KAPASİTESİ

**İmha edebildikleri:** Kağıt, plastik kredi kartları, zımba telleri ve ataşlar

**İmha edemedikleri:** Yapışkan etiketler, sürekli form kağıtları, tepegöz asetatları, gazete, karton, CD/DVD'ler, laminatlar, dosya klasörleri, röntgen filmleri ya da yukarıda belirtilenlerin dışındaki plastik materyaller

\*220V-240V, 50/60 Hz, 2,5 Amp ile (LX201), 3,0 Amp ile (LX211), 3,8 Amp ile (LX221); A4 (70 g) kağıt; nemli ortamlarda veya daha ağır kağıt ya da belirtilen voltajdan başkasının kullanılması halinde kapasite düşebilir. Önerilen maksimum günlük kullanım oranları: Günde 1000 yaprak; 25 kredi kartı. Fellowes SafeSense® öğütme makineleri, 10 - 26 santigrat derece ve %40 - %80 bağıl nem koşullarındaki ev ve büro ortamlarında çalıştırılmak üzere tasarlanmıştır

**İmha edilmiş kağıt boyutları:** Mikro Kesim, 2mm x 12mm

**Geçiş başına maksimum sayfa sayısı:**

LX201 - 12', LX211 - 15', LX221 - 20'

**Maksimum kağıt giriş genişliği:** 230mm

## UYARI! ÖNEMLİ GÜVENLİK TALİMATI — Kullanmadan Önce Okuyun!



- Çalıştırma, bakım ve servis gereksinimleri talimat kılavuzundadır. Makineyi çalıştırmadan önce talimat kılavuzunun tamamını okuyun.
- Çocuklardan ve ev hayvanlarından uzak tutun. Ellerinizi kağıt girişinden uzak tutun. Kullanılmadığı zaman daima kapatın ya da fişi prizden çekin.
- Eldiven, mücevherat, giysi, saç vb. yabancı cisimleri öğütücü girişlerinden uzak tutun. Cisim üst girişten gireerse, cihazı Geri (◀) konuma getirip cismi çıkarın.
- Öğütücünün üzerinde veya yakınında hiçbir zaman aerosol ürünü, petrol bazlı ya da aerosol yağ kullanmayın. ÖĞÜTÜCÜ ÜZERİNDE ASLA "METAL KUTUDA BASINÇLI HAVA" YA DA "HAVALI TOZ ALICI" KULLANMAYIN. Yakıt ve petrol bazlı yağ buharları alev alarak ciddi yaralanmaya neden olabilir.
- Hasarlı ya da kusurlu ise kullanmayın. Öğütücüyü sökme. Isı ya da su kaynağının üzerine ya da yakınlarına yerleştirmeyin.

- Bu makinede, öğütücünün çalışması için AÇIK (I) konuma getirilmesi gereken bir Güç Kesme Anahtarı (F) vardır. Acil bir durumda, anahtarı KAPALI (O) konuma götürün. Bu işlem, makineyi derhal durdurur.
- Öğütücü başlığının altında açıkta bulunan bıçaklarla temastan sakının.
- Öğütücü, etikette belirtilen voltaj ve amperaja uygun doğru topraklanmış bir elektrik prizine takılmalıdır. Topraklı priz, ekipmana yakın ve kolayca erişilebilir olmalıdır. Bu ürünle birlikte enerji dönüştürücüleri, transformatörler veya uzatma kordonları kullanılmamalıdır.
- YANGIN TEHLİKESİ - Ses çipi veya pil içeren tıbbi kartlarını ÖĞÜTMEYİN.
- Sadece iç meknlarda kullanım içindir.
- Temizleme veya servis işlemlerinden önce öğütücünün fişini prizden çekin.

## TEMEL ÖĞÜTME İŞLEMİ



### LX201

**Sürekli çalışma:** Maksimum 10 dakikaya kadar  
**NOT:** Girişi temizlemek için, her geçişten sonra öğütücü kısa bir süre daha çalışır. Ünitenin 10 dakikadan uzun süreyle sürekli çalıştırılması 15 dakikalık soğutma dönemini başlatır.



### LX211

**Sürekli çalışma:** Maksimum 20 dakikaya kadar  
**NOT:** Girişi temizlemek için, her geçişten sonra öğütücü kısa bir süre daha çalışır. Ünitenin 20 dakikadan uzun süreyle sürekli çalıştırılması 15 dakikalık soğutma dönemini başlatır.



### LX221

**Sürekli çalışma:** Maksimum 20 dakikaya kadar  
**NOT:** Girişi temizlemek için, her geçişten sonra öğütücü kısa bir süre daha çalışır. Ünitenin 20 dakikadan uzun süreyle sürekli çalıştırılması 15 dakikalık soğutma dönemini başlatır.

## KAĞIT VEYA KREDİ KARTI

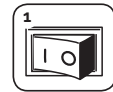

Makinenin fişini prize takıp, güç kesme anahtarını AÇIK (I) konuma getirin

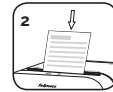

Kağıdı/kartı kağıt girişinin ortasına hizalayın. Düz olarak kağıt girişine besleyin ve serbest bırakın.

## ÜRÜNÜN İLERİ ÖZELLİKLERİ



5 Duyarlı Özelliğe sahiptir. İşyeri verimliliğini en üst düzeye çıkaran ve gününüzü tıkrında tutan devrimci korusuz öğütücü serisi.



Enerji tasarrufu özelliği, öğütme faaliyetine 2 dakika ara verildiğinde otomatik olarak makineyi kapatır. Kağıdı yerleştirin, parçalamaya devam etmek için ileri/geri düğmesine basın veya bölmeyi açık kapatın.

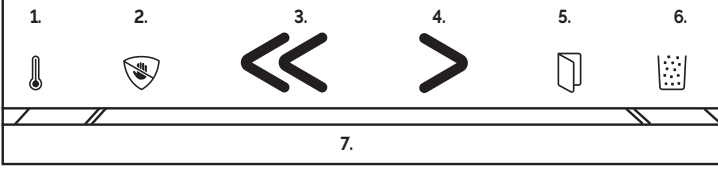

- Çalışma Süresi Göstergesi:**  
Makine maksimum çalışma süresine yakın olduğunda ışık sarıya, soğuma gerektiğinde kırmızıya döner
- SafeSense® Teknoloji:**  
Sistem etkinleştirildiğinde ışık uyarık için sarıya döner. Kağıt girişine dokunulduktan 5 saniye sonra makine kapanır (öğütmeye devam etmek için hazneyi açın veya gücü açık kapatın)
- Geri:**  
Işık yeşile döner
- İleri:**  
Işık yeşile döner

- Hazne Açık:**  
Hazne çıkarıldığında ışık kırmızıya döner
- Hazne Dolu Göstergesi:**  
Işık, neredeyse dolu olduğunda sarıya, boşaltılması gerektiğinde kırmızıya döner
- Verimlilik Ölçer:**  
Açık ve hazır olduğunda ışık mavime döner. Işık yeşil olarak genişler ve ideal öğütme bölgesine ulaştığında yanıp söner. İdeal seviye aşıldığında, çok fazla sayfa beslenmesini önlemek için ışık sarıya, daha sonra kırmızıya döner. Makinede sıkışma olursa ışık kırmızıya döner ve kağıt otomatik olarak geri alınır.

## ÜRÜNÜN BAKIMI

### ÖĞÜTÜCÜNÜN YAĞLANMASI

Tüm mikro kesim öğütme makinelerinin, en iyi performans için yağlanması gerekir. Makine, yağlanmadığı takdirde sayfa kapasitesi azalabilir, öğütürken aşırı ses çıkarabilir ve sonunda tamamen durabilir. Bu sorunlardan kaçınmak için, çöp haznesini her boşalttığınızda makinenizi yağlamanız önerilir.

### AŞAĞIDAKİ YAĞLAMA PROSEDÜRÜNÜ İZLEYİP, İKİ KERE TEKRARLAYIN

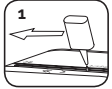

\*Giriş ağız boyunca yağ uygulayın

\*Sadece, Fellowes 35250 gibi uzun ağızlı kutularda gelen, aerosol olmayan bitkisel yağ kullanın

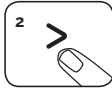

İleri (>) tuşunu 2-3 saniye basılı tutun

### OTOMATİK ÇALIŞTIRMA KIZILÖTESİ SENSÖRLERİNİN TEMİZLENMESİ

Kağıt algılama sensörleri, bakım gerektirmeden çalışmak üzere tasarlanmıştır. Ancak, bazı nadir durumlarda, sensörler kağıt tozu ile kaplanarak engellenebilir ve kağıt olmasa dahi motorun çalışmasına neden olabilir. (Not: Kağıt girişinin ortasında iki adet kağıt algılama sensörü vardır.)

### SENSÖRLERİ TEMİZLEMEK İÇİN

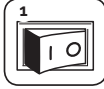

Güç kesme anahtarını (O) kapatın ve öğütücünün fişini prizden çekin



Otomatik-başlama kızıl ötesi sensörünü bulun

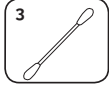

Pamuklu çubuğu alkolle batırın



Pamuklu çubukla kağıt sensörlerini silerek temizleyin

## ARIZA GİDERME



**AŞIRI ISINMA GÖSTERGESİ**

**Aşırı Isınma Göstergesi:** Aşırı Isınma Göstergesi yandığında makine maksimum çalışma sıcaklığını aşmış olup soğuması gereklidir. Toparlanma süresi boyunca bu gösterge yanar durumda kalır ve makine çalışmaz. Bu makinenin sürekli çalışması ve toparlanma süresi hakkında daha fazla bilgi için Temel Öğütme İşlemi kısmına bakın.



**HAZNE AÇIK**

**Hazne Açık:** Hazne açıkta makine çalışmaz. Yandığında, öğütme işlemine devam etmek için hazneyi kapatın.



**HAZNE DOLU**

**Hazne Dolu:** Hazne Dolu: Yandığında, öğütücünün atık bölmesi dolmuş olup boşaltılmalıdır. Fellowes çöp torbası 36052 kullanın. (LX201/LX211), 36053 (LX221).



**SAFESENSE® GÖSTERGESİ**

**SafeSense® Göstergesi:** Eller kağıt girişine çok yakınsa SafeSense® göstergesi yanar ve makine öğütme işlemini durdurur. SafeSense® 5 saniye süreyle etkin kalırsa makine otomatik olarak kapanır; kullanıcı, öğütme işlemine devam etmek için kumanda panelindeki güç tuşuna basmalıdır.

**Güç:** Makineye güç gelmiyorsa güç kesme anahtarının AÇIK (I) konumunda olduğundan ve elektrik kablosunun hem makineye hem de elektrik prizine takıldığından emin olun.



**GÜÇ KESME ANAHTARI**

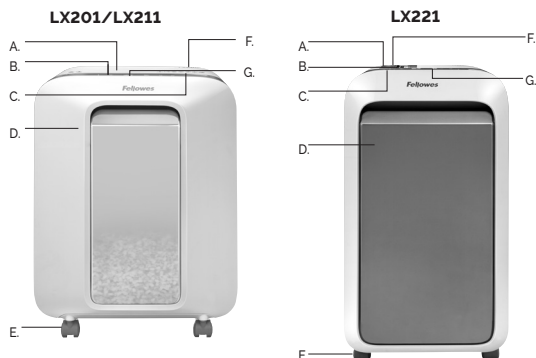

- A Technologie SafeSense®
- B. Otvor pro papír
- C. Víz bezpečnostní pokyny
- D. Vyjimatelná nádoba
- E. Kolečka
- F. Hlavní vypínač
  - 1. VYPNUTO
  - I 2. ZAPNUTO
- G. Řídicí panel a kontrolky LED

## TECHNICKÉ ÚDAJE

**Materiály vhodné ke skartování:** papír, plastové kreditní karty, sešivací svorky a kancelářské sponky.

**Materiály nevhodné ke skartování:** samolepicí štítky, skládaný papír, průsvitné fólie, noviny, lepenka, laminátové fólie, desky na papír, rentgenové snímky nebo plastové materiály jiné, než jsou uvedeny výše







**Velikost odpadu ze skartovaného papíru:** mikrořez, 2mm x 12mm

**Maximální počet listů najednou:**  
LX201 - 12\*, LX211 - 15\*, LX221 - 20\*

**Maximální vstupní šířka papíru:** 230mm

\*Papír o gramáži 70 g a formátu A4, při 220 ~ 240 V, 50/60 Hz, 2,5 A (LX201), 3,0 A (LX211), 3,8 A (LX221); těžší papír, vlhkost nebo jiné než nominální napětí může kapacitu snížit. Maximální doporučené denní použití: 1000 listů za den, 25 platebních karet. Skartovače Fellowes SafeSense® jsou určeny k domácímu a kancelářskému použití v prostředí o teplotě 10 – 26 stupňů Celsia a relativní vlhkosti 40 – 80 %.

## UPOZORNĚNÍ! DŮLEŽITÉ BEZPEČNOSTNÍ POKYNY – Přečtěte si před použitím!

-  Informace o požadavcích na provoz, údržbu a servis naleznete v návodu k použití. Než začnete skartovač používat, přečtěte si celý návod k použití.
-   Udržujte mimo dosah dětí a domácích zvířat. Nevkládejte ruce do otvoru pro papír. Nepoužívejte-li zařízení, vždy je vypněte nebo odpojte od sítě.
-   Chraňte otvory zařízení před vstupem cizích předmětů, jakou jsou rukavice, bižuterie, oděvy, vlasy atd. Pokud se nějaký předmět dostane do horního otvoru, uvolněte předmět přeprnutím na Zpětný chod (◀).
-  NEPOUŽÍVEJTE na skartovací zařízení ani v jeho blízkosti přípravky obsahující aerosoly či maziva na bázi ropy nebo aerosolů. NEPOUŽÍVEJTE NA SKARTOVACÍ ZARÍZENÍ \*STLAČENÝ VZDUCH V PLECHOVCE NA ČISTĚNÍ TĚŽKO PŘÍSTUPNÝCH MÍST\*. Páry z hnacích náplní a maziva na bázi ropy se mohou vznítit a způsobit těžká zranění.
-  Zařízení nepoužívejte, pokud je poškozené nebo vadné. Skartovač nerozebírejte. Zařízení neumísťujte blízko zdroje tepla nebo vody.
- Tento skartovač je vybaven hlavním vypínačem (F), který musí být před uvedením skartovače do provozu v poloze ZAPNUTO (I). V případě nouze přepněte vypínač do polohy VYPNUTO (O). Tim se skartovač okamžitě zastaví.
- Nedotýkejte se ostří odkrytých nožů pod hlavou skartovače.
- Skartovač musí být zapojen do řádně uzemněné zásuvky s napětím a proudem určeným na typovém štítku. Uzemněná zásuvka musí být nainstalována poblíž zařízení a musí být snadno přístupná. S tímto výrobkem nepoužívejte měniče napětí, transformátory ani prodlužovací šňury.
- NEBEZPEČÍ POŽÁRU – NEPOUŽÍVEJTE ke skartování blahopřání se zvukovými cípy nebo bateriemi.
- Určeno k použití pouze v interiéru.
- Před čištěním nebo servisem skartovač vypněte.

## ZÁKLADNÍ PROVOZ SKARTOVAČE



**LX201 NEPŘETRŽITÝ PROVOZ:** Maximálně 10 minut  
**POZNÁMKA:** Po každém průchodu pokračuje skartovač krátce v provozu až do úplného uvolnění vstupního otvoru. V případě nepřetržitého provozu trvajících déle než 10 minut se zařízení na 15 minut přepne do režimu ochlazování.



**LX211 NEPŘETRŽITÝ PROVOZ:** Maximálně 20 minut  
**POZNÁMKA:** Po každém průchodu pokračuje skartovač krátce v provozu až do úplného uvolnění vstupního otvoru. V případě nepřetržitého provozu trvajících déle než 20 minut se zařízení na 15 minut přepne do režimu ochlazování.



**LX221 NEPŘETRŽITÝ PROVOZ:** Maximálně 20 minut  
**POZNÁMKA:** Po každém průchodu pokračuje skartovač krátce v provozu až do úplného uvolnění vstupního otvoru. V případě nepřetržitého provozu trvajících déle než 20 minut se zařízení na 15 minut přepne do režimu ochlazování.

### PAPÍR NEBO A KARTY



Zapojte zařízení do zásuvky a přepněte hlavní vypínač do polohy ZAPNUTO (I)

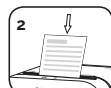

Zarovnejte papír/kartu do středu vstupního otvoru. Vložte papír rovně do vstupního otvoru a pusťte jej

## POKROČILÉ FUNKCE VÝROBKU



S 5 citlivými funkcemi. Revoluční řada neohrožených skartovačů, která maximalizuje efektivitu práce a umožní Vám nejlépe využít každého dne.



Tato funkce šetří energii automaticky vypne zařízení po 2 minutách, kdy neprobíhá skartování. Vložte list papíru, stiskněte tlačítko funkce vpřed / zpět nebo otevřete a zavřete koš k pokračování ve skartování.

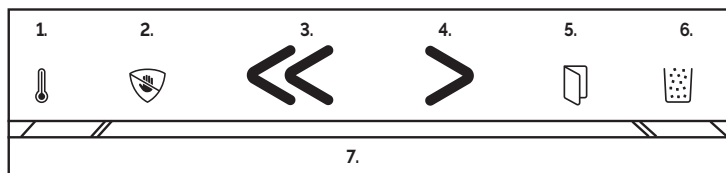

### 1. Kontrolka doby chodu:

Rozsvítí se žluté světlo, když se stroj blíží maximálnímu času chodu a přepnete se na červenou, když je potřeba nechat stroj vychladnout.

### 2. Technologie SafeSense®:

Světlo se rozsvítí žlutě, když je systém aktivován. Stroj se vypne po 5 sekundách od chvíle, kdy se ruce dotknou vstupu papíru (otevíráte přihrádku nebo zapnete nebo vypnete napájení).

### 3. Zpět:

Světlo se rozsvítí zeleně

### 4. Kupředu:

Světlo se rozsvítí zeleně

### 5. Bin Open:

Světlo se rozsvítí červeně, když je vytažen koš

### 6. Kontrolka Bin Full:

Světlo se rozsvítí žlutě, když je koš téměř plný a změní barvu na červenou, když je třeba jej vyprázdnit

### 7. Měřič účinnosti:

Světlo se rozsvítí modře, když je stroj zapnutý a připraven. Světlo se rozsvítí zeleně a při dosažení optimální zóny skartace bude pulzovat. Jakmile je optimální úroveň překročena, světlo se rozsvítí žlutě, pak červeně, aby se zabránilo podávání příliš mnoha listů. Pokud se stroj zasekne, světlo se rozsvítí červeně a papír se automaticky vysune zpět.

## ÚDRŽBA VÝROBKU

### MAZÁNÍ SKARTOVAČE OLEJEM

Všechny skartovače s mikrořezem potřebují k dosažení špičkového výkonu mazání. Není-li skartovač naolejován, může být snížena kapacita skartování listů, může při skartování vydávat nepříjemný hluk a nakonec může přestat fungovat. Chcete-li se tímto potížením vyhnout, doporučujeme skartovač namazat olejem po každém vyprázdnění nádoby na odpad.

### DDRŽUJTE NÁSLEDUJÍCÍ POSTUP MAZÁNÍ A PRAVEDETE JEJ DVAKRÁT

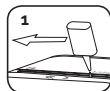

\*Naneste olej na vstupní otvor

\*Používejte pouze neaerosolový rostlinný olej v nádobce s dlouhou tryskou, např. Fellowes 35250

#### ▲ DŮLEŽITÉ UPOZORNĚNÍ

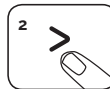

Stiskněte tlačítko posunu (>) na 2 až 3 sekundy

### POSTUP ČIŠTĚNÍ SENZORŮ

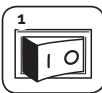

Vypněte vypínač (O) a odpojte skartovač



Zjistěte umístění infračerveného senzoru automatického startu

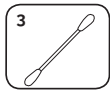

Namočte vatový tampon do čistého lihu



Vatovým tamponem setřete nečistoty ze senzorů pro detekci papíru

## ODSTRAŇOVÁNÍ PORUCH



KONTROLKA PŘEHŘÁTÍ



OTEVŘENÁ DVÍŘKA NÁDOBY



PLNÁ NÁDOBA



KONTROLKA FUNKCE SAFESENSE®



VYPÍNAČ

**Kontrolka přehřátí:** Pokud se rozsvítí kontrolka přehřátí, znamená to, že skartovač překročil maximální povolenou provozní teplotu a musí se zchladit. Po celou dobu regenerace zůstane tato kontrolka rozsvícena a skartovač nepracuje. Další informace o průběžném provozu a regenerační době skartovače naleznete v části Základní provoz skartovače.

**Otevřená dvířka nádoby:** Pokud je nádoba na odpad otevřená, nebude skartovač pracovat. Pokud se rozsvítí tato kontrolka, zavřete nádobu na odpad a pokračujte ve skartování.

**Plná nádoba:** Pokud se rozsvítí tato kontrolka, je nádoba na odpad plná a musíte ji vyprázdnit. Použijte vak Fellowes 36052 (LX201/LX211), 36053 (LX221).

**Kontrolka funkce SafeSense®:** Pokud se rukou přiblížíte příliš blízko k otvoru pro papír, rozsvítí se kontrolka funkce SafeSense® a skartovač se zastaví. Pokud je funkce SafeSense® aktivní po dobu 5 sekund, skartovač se automaticky vypne. Chcete-li pokračovat ve skartování, musíte stisknout vypínač na řídicím panelu.

**Napájení:** Není-li stroj napájen, zkontrolujte, zda je vypínač v poloze ON (I) a zda je napájecí kabel zapojen do stroje i do zásuvky.

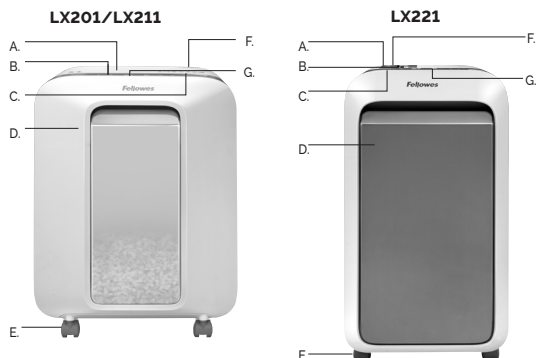

- A. Technológia SafeSense®  
 B. Vstupný otvor na papier  
 C. Pozrite si bezpečnostné pokyny  
 D. Vyťahovacia odpadová nádoba  
 E. Kolieska  
 F. Hlavný vypínač  
 1. VYPNUTÉ  
 2. ZAPNUTÉ  
 G. Ovládací panel a kontrolné svetielka LED

## MOŽNOSTI

**Materiály vhodné na skartovanie:** papier, plastové platobné karty, drôtené spony a kancelárske sponky

**Materiály nevhodné na skartovanie:** samolepiace štítky, skladaný papier alebo papier v roliach, priesvitné fólie, noviny, kartón, disky CD alebo DVD, laminátové fólie, obaly na spisy, röntgenové snímky alebo plastové materiály okrem vyššie uvedených materiálov

\*Papier formátu A4 (70 g) pri 220 – 240 V, 50/60 Hz, 2,5 A (LX201), 3,0 A (LX211), 3,8 A (LX221); ľahší papier, vlhkosť alebo iné než menované napätie môžu znížiť kapacitu. Maximálna denná prevádzková kapacita: 1000 listov denne, 25 platobných kariet. Skartovače Fellowes SafeSense® sú navrhnuté tak, aby fungovali v domácnosti a v kanceláriách pri teplotnom rozsahu od 10 do 26 stupňov Celzia a pri relatívnej vlhkosti 40 až 80 %

**Veľkosť odpadu zo skartovaného papiera:**







Mikrozrez, 2mm x 12mm

**Maximum Sheets per pass:**

LX201 - 12', LX211 - 15', LX221 - 20'

**Maximum Paper entry width:** 230mm

## UPOZORNENIE! ÔLEŽITÉ BEZPEČNOSTNÉ POKYNY – pred použitím si prečítajte!

-  Požiadavky na prevádzku, údržbu a servis sú uvedené v návode na používanie. Pred použitím skartovača si prečítajte celý návod na používanie.
-   Udržiavajte mimo dosahu detí a domácich zvierat. Nepribližujte ruky ku vstupnému otvoru na papier. Ak skartovač nepoužívate, vždy ho vypnite alebo odpojte.
-   Cudzíe predmety, ako sú rukavice, šperky, odevy alebo vlasy, musia byť ďaleko od vstupov skartovača. Ak sa nejaký predmet dostane do horného otvoru, uvoľnite ho prepnutím do režimu spätného chodu (<<).
-  Na skartovač ani v jeho blízkosti NEPOUŽÍVAJTE spreje, aerosólové mazivá alebo mazivá na báze benzínu. NA SKARTOVAČ NEPOUŽÍVAJTE „STLACENÝ VZDUCH“ ANI „STLACENÝ PLYN V SPREJI“. Výpary z plníva a maziva na báze benzínu môžu sa môžu spaľovať a spôsobiť zranenie.
-  Skartovač nepoužívajte, ak je poškodený alebo má poruchu. Skartovač nerozoberajte. Neumiestňujte skartovač vedľa zdrojov tepla alebo vody ani náđ ne.
- Tento skartovač je vybavený hlavným vypínačom (F), ktorý musí byť pred uvedením skartovača do prevádzky v ZAPNUTEJ (I) polohe. v zapnutej polohe. V núdzovom prípade prepnite vypínač do VYPNUTEJ (O) polohy. Tým skartovač okamžite zastavíte.
- Nedotýkajte sa obnažených rezacích nožov pod hlavou skartovača.
- Skartovač musí byť pripojený do správnej uzemnenej zásuvky v stene alebo zásuvky s napätím a prúdom uvedenými na štítku. Uzemnená zásuvka musí byť nainštalovaná v blízkosti zariadenia a ľahko prístupná. S týmto zariadením sa nesmú používať napäťové meniče, transformátory ani predživoacie káble.
- NEBEZPEČENSTVO POŽIARU – NESKARTUJTE poľadnice so zvukovými čípmi ani s batériami.
- Iba na použitie v interiéri.
- Pred čistením alebo servisom skartovač odpojte od prívodu elektrickej energie.

## ZÁKLADNÉ SKARTOVANIE



### LX201

**Neprerušená prevádzka:** Maximálne 10 minút  
**POZNÁMKA:** Po každom prechode papiera zariadenie krátko pokračuje v prevádzke, kým sa neuvoľní vstup. Nepretržitá prevádzka trvajúca viac než 10 minút spustí 15-minútový interval ochladzovania.



### LX211

**Neprerušená prevádzka:** Maximálne 20 minút  
**POZNÁMKA:** Po každom prechode papiera zariadenie krátko pokračuje v prevádzke, kým sa neuvoľní vstup. Nepretržitá prevádzka trvajúca viac než 20 minút spustí 15-minútový interval ochladzovania.



### LX221

**Neprerušená prevádzka:** Maximálne 20 minút  
**POZNÁMKA:** Po každom prechode papiera zariadenie krátko pokračuje v prevádzke, kým sa neuvoľní vstup. Nepretržitá prevádzka trvajúca viac než 20 minút spustí 15-minútový interval ochladzovania.

### PAPIER ALEBO KARTA



Zasuňte kábel zariadenia do zásuvky a nastavte hlavný vypínač do polohy ZAPNUTÉ (I).



Zarovnajte papier/kartu do stredu vstupu papiera. Zavedte papier priamo do vstupu papiera a uvoľnite.



## POKROČILÉ FUNKCIE VÝROBKU



S 6 citlivými funkciami. Revolučná neohrozená zostava skartovacieho zariadenia, ktorá maximalizuje efektivitu práce a udržuje plynulosť vášho dňa.



Funkcia šetrenia energie automaticky vypne skartovač po 2 minútach nečinnosti. Vložte papier, stlačte tlačidlo dopredu/ späť (forward/reverse) alebo otvorte a zatvorte zásobník, aby ste obnovili skartovanie.

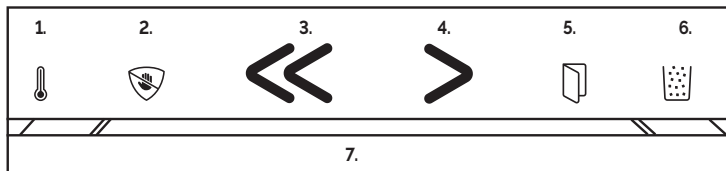

### 1. Indikátor času chodu:

svetlo sa rozsvieti nažltlo, keď sa zariadenie blíži k maximálnej dĺžke doby chodu a načerveno, ak je potrebné zariadenie ochladiť.

### 2. Technológia SafeSense®:

keď je systém aktivovaný, rozsvieti sa žlté svetlo. Zariadenie sa vypne, ak sa ruky dotýkajú vstupu papiera dlhšie ako 5 sekúnd (ak chcete obnoviť skartovanie, otvorte zásobník alebo zapnite a vypnite)

### 3. Spätný chod:

svetlo sa rozsvieti nazeleno

### 4. Chod vpred:

svetlo sa rozsvieti nazeleno

### 5. Zásobník otvorený:

svetlo sa rozsvieti na červeno, keď je zásobník vytiahnutý

### 6. Indikátor naplnenia zásobníka:

svetlo sa rozsvieti nažltlo, keď je takmer plný a keď je potrebné ho vyprázdniť, farba sa zmení na červenú

### 7. Merač účinnosti:

svetlo sa rozsvieti namodro, keď je zapnutý a pripravený. Svetlo sa rozsvieti nazeleno a keď sa dosiahne optimálna zóna skartovania, bliká. Ak sa optimálna úroveň prekročí, svetlo sa zmení na žlté a potom červené, aby sa zabránilo podávaniu priveľa ďalších listov. Ak sa zariadenie zasekne, svetlo sa rozsvieti načerveno a papier sa automaticky prepne do spätného chodu.

## ÚDRŽBA ZARIADENIA

### OLEJOVANIE SKARTOVAČA

Všetky skartovače s mikrozorom vyžadujú pre maximálnu výkonnosť olej. Ak zariadenie nie je naolejované, môže mať nižšiu kapacitu, môže počas skartovania vydávať nepriemerný zvuk, prípadne môže úplne prestať fungovať. Ak sa chcete vyhnúť týmto problémom, odporúčame naolejovať skartovač po každom vyprázdnení odpadovej nádoby.

### VYKONAJTE NASLEDUJÚCI POSTUP MAZANIA OLEJOM A ZOPAKUJTE HO DVAKRÁT

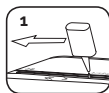

\*Namožte vstup olejom

\*Používajte iba neaerosólový rastlinný olej v nádobke s dlhou dýzou, ako je napríklad Fellowes 35250



Stlačte tlačidlo chodu vpred (>) na 2 až 3 sekundy

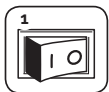

Vypnite hlavný vypínač (O) a odpojte skartovačku



Vyhľadajte infračervený snímač automatického spustenia

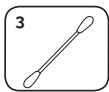

Namočte vatový tampón do alkoholu na čistenie

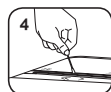

Namočeným vatovým tampónom utrite všetky nečistoty zo snímačov papiera

## ODSTRÁŇOVANIE PORÚCH



**KONTROLNÉ SVETIELKO PREHRIATIA**



**OTVORENÉ DVIERKA NÁDOBY**



**PLNÁ ODPADOVÁ NÁDOBA**



**KONTROLNÉ SVETIELKO FUNKCIE SAFESENSE®**



**VYPÍNAČ NAPÁJANIA**

**Kontrolné svetielko prehriatia:** Keď sa rozsvieti kontrolné svetielko prehriatia, prekročila sa maximálna prevádzková teplota skartovača. Skartovač sa musí ochladiť. Počas ochladzovania zostane kontrolné svetielko svietiť a skartovač nebude pracovať. Ďalšie informácie o nepretržitej prevádzke a dobe ochladzovania tohto skartovača nájdete v časti Základné skartovanie.

**Otvorené dvierka nádoby:** Ak je odpadová nádoba otvorená, nebude skartovač pracovať. Keď svieti toto kontrolné svetielko, zatvorte odpadovú nádobu. Zariadenie bude pokračovať v skartovaní.

**Plná odpadová nádoba:** Keď svieti toto kontrolné svetielko, je odpadová nádoba skartovača plná a je potrebné ju vyprázdniť. Použite vak na odpad Fellowes 36052 (LX201/LX211), 36053 (LX221).

**Kontrolné svetielko funkcie SafeSense®:** Ak priblížite ruky príliš blízko ku vstupnému otvoru na papier, rozsvieti sa kontrolné svetielko funkcie SafeSense® a skartovač zastaví skartovanie. Ak je funkcia SafeSense® aktívna po dobu 5 sekúnd, skartovač sa automaticky vypne a používateľ musí obnoviť skartovanie stlačením tlačidla napájania na ovládacom paneli.

**Napájanie:** Ak zariadenie nie je napájané, uistite sa, že vypínač je v polohe zapnuté - ON (I) a napájací kábel je zapojený do zariadenia aj do elektrickej zásuvky.

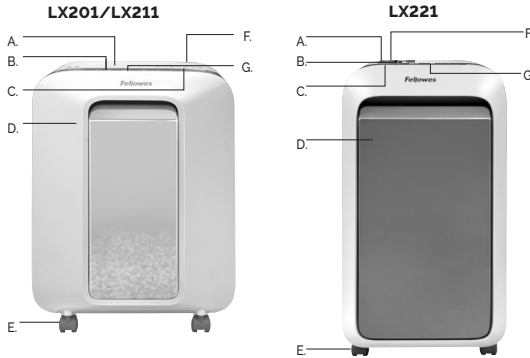

- A SafeSense® technológia
- B.Papíradagoló nyílás
- C.Lásd a biztonsági utasításokat
- D.Kihúzható tartály
- E.Önbeálló kerekek
- F. Megszakító kapcsoló
  - 1. KI
  - ⏏ 2. BE
- G.Vezérlőpanel és LED-ek

## TULAJDONSÁGOK

**Aprít:** papírt, műanyag hitelkártyákat, tűzőkapcsot és nagy gemkapcsokat.

**Nem aprítja a következőket:** öntapadó címkéket, folyamatos (leporrelős) úrlapot, átlátszó fóliákat, újságot, kartont, CD-ket/ DVD-eket, laminált anyagokat, íratgyűjtőket, röntgenfelvételeket vagy a fent felsoroltaktól eltérő műanyagokat

A4-es (70 g) papír, 220–240 volt, 50/60 Hz, 2,5 amper mellett (LX201), 3,0 amper mellett (LX211), 3,8 amper mellett (LX221); a nehezebb papír, a páratartalom, illetve a névlegestől eltérő feszültség csökkentheti a teljesítményt. Javasolt maximális napi használat: 1000 lap naponta, 25 hitelkártya. A Fellowes SafeSense® iratmegsemmítő gépeket 10–26 Celsius-fok közötti hőmérsékletű és 40–80%-os relatív páratartalommal rendelkező otthoni és irodai környezetben való használatra tervezték.







**Az aprítás mérete:** Micro-Cut (mikrovágás), 2mm x 12mm

**Legnagyobb lapok menetenként:**

LX201 - 12", LX211 - 15", LX221 - 20"

**Maximális papírbeviteli szélesség:** 230mm

## FIGYELMEZTETÉS! FONTOS BIZTONSÁGI UTASÍTÁSOK – Használat előtt olvassa el!

-  • A használati utasítás tartalmazza a működéssel, a karbantartással és a javítással kapcsolatos követelményeket. Az iratmegsemmítő használatát előtte olvassa el a teljes használati utasítást.
-   • Tartsa távol a gyerekektől és háziállatoktól. Tartsa távol a kezét a papírbemenettől. Mindig kapcsolja ki, illetve húzza ki az aljzatból a berendezést, amikor nem használja.
-   • Idegen tárgyakat – kesztyűt, ékszereket, ruházatot, haját stb. – ne helyezzen az iratmegsemmítő nyílásainak közelébe. Amennyiben a felső adagolónyílásba bármilyen tárgy kerülne, a tárgy kiszedéséhez állítsa a készüléket Vissza (◀) állásba.
-  • NE használjon aeroszolt, petróleum alapú vagy aeroszolos kenőanyagokat az iratmegsemmítő gépen vagy annak közelében. NE HASZNÁLJON SÜRÍTETT LEVEGŐT VAGY LÉGPISZTOLYÁT AZ IRATMEGSEMMÍTŐ GÉPEN. A hajtóanyagok és a petróleum alapú kenőanyagok gőzei begyulladhatnak, ami súlyos sérülést okozhat.
-  • Ne használja a készüléket, ha az sérült vagy hibás. Ne szedje szét az iratmegsemmítő gépet. Ne helyezze hőforrás vagy víz közelébe, illetve fölé.
- Az iratmegsemmítő gép megszakító kapcsolóval (F) rendelkezik, amelynek a készülék üzemeltetéséhez BE (I) állásban kell lennie. Vészhelyzetben a kapcsolót állítsa a KI (O) állásba. Ez a művelet azonnal leállítja az iratmegsemmítő gépet.
- Ne érjen az iratmegsemmítő fej alatt lévő késekhez.
- A berendezést egy megfelelően földelt fali csatlakozóaljzatba kell bedugni, amely a címken meghatározott feszültséggel és áramerősséggel rendelkezik. A földelt aljzatot a berendezés közelében kell elhelyezni a könnyű elérhetőség érdekében. Inverterek, transzformátorok és hosszabbítók nem használhatók a készülékkel.
- TŰZVESZÉLY – NE aprítson hangplakka vagy elemes üdvözlőlapokat.
- Kizárólag betétri használatra.
- Tisztítás és javítás előtt húzza ki a berendezést az aljzatból.

## AZ IRATMEGSEMMÍTŐ ALAPVETŐ MŰKÖDÉSE



### LX201

**Folyamatos működés:** maximum 10 perc

**MEGJEGYZÉS:** Az iratmegsemmítő rövid idővel tovább jár az egyes műveletek után, hogy az adagolónyílás kitisztuljon. A 10 percnél túli folyamatos működés 15 perces lehűlési periódust vált ki.



### LX211

**Folyamatos működés:** maximum 20 perc

**MEGJEGYZÉS:** Az iratmegsemmítő rövid idővel tovább jár az egyes műveletek után, hogy az adagolónyílás kitisztuljon. A 20 percnél túli folyamatos működés 15 perces lehűlési periódust vált ki.



### LX221

**Folyamatos működés:** maximum 20 perc

**MEGJEGYZÉS:** Az iratmegsemmítő rövid idővel tovább jár az egyes műveletek után, hogy az adagolónyílás kitisztuljon. A 20 percnél túli folyamatos működés 15 perces lehűlési periódust vált ki.

### PAPÍR VAGY KÁRTYA



A készüléket csatlakoztassa a hálózatra, majd a megszakító kapcsolót állítsa BE (I) állásba

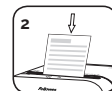

Igazítsa a papírt/kártyát a papíradagoló közepére. Tegye a papírt egyenesen az adagolónyílásba, majd engedje el.

## SPECIÁLIS TERMÉKJELLEMZŐK



5 fogékony funkcióval. A forradalmi vakmerő aprító egység, amely maximalizálja a munkahelyi hatékonyságot és megkönnyíti a napot.



Az aprításban beállt 2 percnyi szünet után ez az energiamegtakarító funkció automatikusan leállítja a gépet. Helyezzen meg az előre/vissza gombot, vagy nyissa ki, majd zárja be a tartályt a megsemmisítés folytatásához.

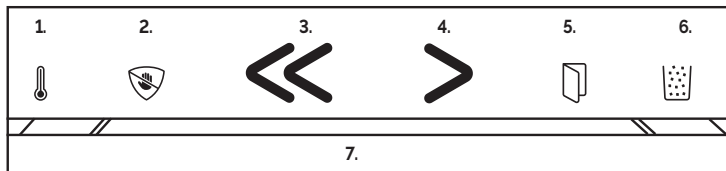

### 1. Üzemidő indikátor:

A fény sárgára vált, amikor a gép a maximum üzemidőnél jár, és pirosan világít, ha lehűlés szükséges.

### 2. SafeSense® Technológia:

A rendszer aktiválásakor a fény figyelmeztető sárgára vált. A készülék a papíradagoló 5 másodpercig tartó kézzel érintése után kikapcsol (az aprítás folytatásához nyissa ki a tálcát, vagy kapcsolja be/ki a készüléket)

### 3. Hátra:

A fény zöldre vált

### 4. Előre:

A fény zöldre vált

### 5. Tálca nyitva:

A lámpa pirosra vált, amikor a tálcát kihúzza

### 6. Teli tálca indikátor:

A fény sárgára vált, ha majdnem tele van, és pirosra, ha ki kell üríteni.

### 7. Hatékonyságmérő:

Bekapcsolt és üzemkész állapotban a fény kékre vált. A fény zöldre vált, és az optimális aprító zóna elérésekor putzálni fog. Amint az optimális szintet meghaladja, a fény sárgára vált, majd pirosan világít a túl sok lap beadagolásának megakadályozása érdekében. Ha a gép elakad, a fény pirosra vált, és a papír automatikusan visszafordul.

## AZ IRATMEGSEMMISÍTŐ KARBANTARTÁSA

### AZ IRATMEGSEMMISÍTŐ OLAJOZÁSA

Ahhoz, hogy csúcsteljesítményt nyújtson, minden micro-cut (mikrovágó) iratmegsemmisítő gépnek gépolajra van szüksége. OLAJZÁS HIÁNYÁBAN a készülék lapkapacitása csökkenhet, a gép aprítás közben zavaró zajokat hallathat, és végül leállhat. Ezen problémák elkerülése érdekében javasoljuk, hogy az iratmegsemmisítőt mindig olojazzon meg, amikor kiüríti a hulladéktartályt.

### KÖVESSE AZ ALÁBBI OLAJOZÁSI ELJÁRÁST, ÉS KÉTSZER ISMÉTELJE MEG

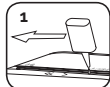

\*Az olajat a bemeneten keresztül adagolja

\*Csak nem aeroszolos formátumú növényi olajat használjon hosszú csőrű tartályban, mint például a Fellowes 35250



Nyomja be, és 2-3 másodpercig tartsa benyomva az előre (>) gombot

### AZ AUTOMATIKUS ELINDÍTÁS INFRAVÖRÖS ÉRZÉKELŐINEK TISZTÍTÁSA

A papírt észlelő érzékelők nem igényelnek karbantartást. Azonban ritkán előforduló esetekben papírpor tömítheti el a szenzorokat, ami a motort járásra készíti még akkor is, ha papír nincs a rendszerben. (Megjegyzés: két papírerzékelő szenzor helyezkedik el a papíradagoló nyílás közepén) even if there is no paper present. (Note: two paper detection sensors are located in the center of the paper entry).

### AZ ÉRZÉKELŐK TISZTÍTÁSA

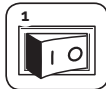

Kapcsolja ki a tápkapcsolót (O) és húzza ki az aprítógép csatlakozóját



Keresse meg az automatikus elindítás infravörös érzékelőit

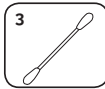

Egy tisztítópálcikát mártson alkoholba

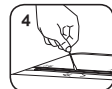

A tisztítópálcikával törölje le a papírerzékelő szenzorokról az azokra esetlegesen lerakódott szennyeződéseket

## HIBAELHÁRÍTÁS



A TÚLHEVÜLÉSJELZŐ



A TARTÁLY NYITVA



A TARTÁLY MEGTELT



SAFESENSE® KIJELZŐ



HÁLÓZATI KAPCSOLÓ

**A túlhevülésjelző:** A túlhevülésjelző kigyulladásra azt jelzi, hogy az iratmegsemmisítő gép túllépte a megengedett legmagasabb üzemi hőmérsékletet, és le kell hűlnie. Ez a kijelző égve marad, és az iratmegsemmisítő gép nem fog működni egészen a visszaállási idő lejártáig. Az iratmegsemmisítő gép folyamatos üzemeltetésére és visszaállási idejére vonatkozó információkat az „Alapvető aprító művelet” című részben találja.

**A tartály nyitva:** Az iratmegsemmisítő gép nem fog működni, ha a tartály nyitva van. Amikor ez a jelzőfény ég, zárja be a tartályt, hogy folytathassa az aprítási műveletet.

**A tartály megtelt:** Ha világít, az iratmegsemmisítő hulladéktartálya tele van, és ki kell üríteni. Használja a 36052 (LX201/LX211), 36053 (LX221) az cikkszámú Fellowes hulladéktasakot.

**SafeSense® kijelző:** Amikor a felhasználó keze túl közel kerül a papíradagoló nyíláshoz, a SafeSenseRaleway kijelző kigyullad, és az iratmegsemmisítő gép abbahagyja az aprítást. Ha a SafeSense® funkció 5 másodpercig aktív, akkor az iratmegsemmisítő gép automatikusan kikapcsol, és a felhasználónak meg kell nyomnia a vezérlőpanelen elhelyezkedő áramkapcsolót az aprítás folytatásához.

**Tápellátás:** Ha a gép nem működik, győződjön meg arról, hogy a tápkapcsoló ON (I) állásban van, és a tápkábel a géphez és a konnektorhoz is csatlakozik.

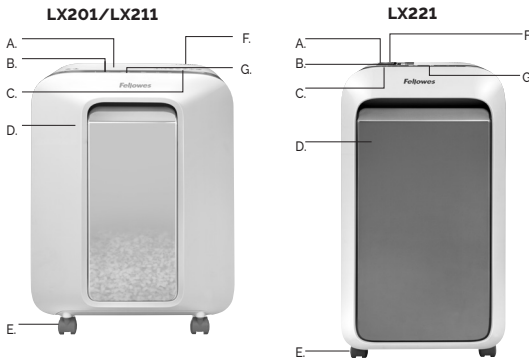

- A. Tecnologia SafeSense®
- B. Entrada para papel
- C. Consulte as instruções de segurança
- D. Cesto amovível
- E. Rodízios
- F. Interruptor de corte de energia
  - 1. DESLIGADO
  - ⏻ 2. LIGADO
- G. Painel de comando e indicadores luminosos

## CAPACIDADE

**Destrói:** Papel, cartão de crédito de plástico, agrames e cliques

**Não destrói:** etiquetas adesivas, formulários em papel contínuo, acetatos, jornais, cartão, CDs/DVDs, folhas laminadas, pastas de arquivos, radiografias ou plástico para além do mencionado acima

**Dimensões de destruição do papel:**

Corte cruzado, 2mm x 12mm

**Máximo de folhas por passagem:**

LX201 - 12', LX211 - 15', LX221 - 20'

**Largura máxima de entrada de papel:** 230mm

\*Papel de tamanho A4 (70 g) a 220-240V, 50/60 Hz, 2,5 amperes (LX201), 3,0 amperes (LX211), 3,8 amperes (LX221), papel mais pesado, humidade ou uma tensão nominal diferente da indicada podem reduzir a capacidade. Taxas máximas diárias de uso recomendadas: 1000 folhas por dia; 25 cartões de crédito. Os destruidores de papel Fellowes SafeSense® foram concebidos para funcionar em ambientes domésticos e de escritório variando entre 10-26 graus Celsius e 40-80 % de humidade relativa.

## ADVERTÊNCIA! INSTRUÇÕES DE SEGURANÇA IMPORTANTES – Leia antes de utilizar o aparelho!

- Os requisitos de operação, manutenção e assistência são tratados no manual de instruções. Leia todo o manual de instruções antes de operar destruidores.
- Mantenha fora do alcance de crianças e animais de estimação. Mantenha as mãos afastadas da entrada do papel. Coloque sempre o equipamento na posição Desligado ou desligue-o da tomada quando não estiver em uso.
- Mantenha objetos estranhos ao equipamento – luvas, jóias, roupas, cabelo, etc. – longe das aberturas do destruidor. Se um objecto entrar pela abertura superior, passe o interruptor para a posição de Inversão (◀) para fazer recuar o objecto.
- NÃO utilize produtos em aerossol, lubrificantes à base de petróleo ou de aerossóis no, ou próximo do, destruidor de documentos. NÃO UTILIZE "AR PRESSURIZADO" ou "AR COMPRIMIDO" NA DESTRUIDORA DE DOCUMENTOS. Os vapores provenientes de propelentes e lubrificantes à base de petróleo podem entrar em combustão e provocar lesões graves.
- Não utilize o equipamento se estiver danificado ou avariado. Não desmonte o destruidor. Não o coloque próxima ou sobre uma fonte de calor ou humidade.
- Esta destruidora dispõe de um Interruptor de corte de energia (F) que deve estar na posição LIGADO (⏻) para ser utilizada posição para operar o destruidor. Em caso de emergência, coloque o interruptor na posição DESLIGADO (○). Esta medida parará imediatamente a destruidora.
- Evite tocar nas lâminas de corte expostas abaixo da cabeça de corte do aparelho.
- O destruidor deve ser ligado a uma tomada de parede ou de outro tipo devidamente ligada à terra com a tensão e corrente indicada na etiqueta. A tomada de parede ou a outra tomada devidamente ligada à terra deve estar instalada perto do equipamento e facilmente acessível. Nunca use conversores de energia, transformadores ou cabos de extensão com este produto.
- PERIGO DE INCÊNDIO – NÃO destrua cartões de congratulações com chips sonoros ou pilhas.
- Exclusivamente para uso interno.
- Desligue o destruidor da tomada antes de qualquer medida de limpeza ou assistência.

## FUNCIONAMENTO BÁSICO DE DESTRUIÇÃO



### LX201

**Funcionamento contínuo:** Até 10 minutos, no máximo  
**OBSERVAÇÃO:** A destruidora continua a funcionar brevemente após cada passagem para desimpedir a entrada. Um funcionamento contínuo durante mais de 10 minutos dará origem a um período de arrefecimento de 15 minutos.



### LX211

**Funcionamento contínuo:** Até 20 minutos, no máximo  
**OBSERVAÇÃO:** A destruidora continua a funcionar brevemente após cada passagem para desimpedir a entrada. Um funcionamento contínuo durante mais de 20 minutos dará origem a um período de arrefecimento de 15 minutos.



### LX221

**Funcionamento contínuo:** Até 20 minutos, no máximo  
**OBSERVAÇÃO:** A destruidora continua a funcionar brevemente após cada passagem para desimpedir a entrada. Um funcionamento contínuo durante mais de 20 minutos dará origem a um período de arrefecimento de 15 minutos.

### PAPEL OU CARTÃO

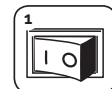

Ligue o aparelho e coloque o interruptor de corte de energia na posição LIGADO (⏻)

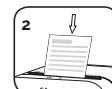

Alinhe o papel/cartão com o centro da entrada de papel. Alimente diretamente a entrada de papel e solte.

## FUNCIONALIDADES AVANÇADAS DO PRODUTO



Com 5 funcionalidades responsivas. A revolucionária linha de trituradores destemidos que maximiza a eficiência no local de trabalho e mantém o fluxo do seu dia.



A funcionalidade de economizar energia desligará automaticamente após 2 minutos sem actividade do destruidor. Inserir papel, pressionar para a frente/para trás e fechar a gaveta para continuar a destruição de papel.

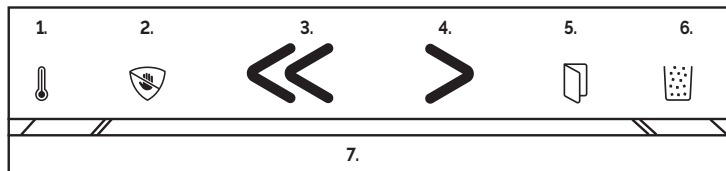

- Indicador do tempo de funcionamento:**  
a luz ficará amarela quando a máquina estiver próxima do máximo de tempo de operação e mudará para vermelho quando for necessária uma refrigeração
- Tecnologia SafeSense®:**  
a luz ficará amarela para alertar do momento em que o sistema for ativado. A máquina desligará após 5 segundos de mãos a tocar na entrada de papel (abre a bandeja ou ligue/desligue da alimentação para retomar a fragmentação)
- Reverso:**  
a luz ficará verde
- Avanço:**  
a luz ficará verde
- Abrir caixa:**  
a luz ficará vermelha quando a gaveta for retirada
- Indicador de caixa cheia:**  
a luz ficará amarela quando estiver quase cheia e ficará vermelha quando precisar de ser esvaziada
- Medidor de eficiência:**  
a luz ficará azul quando estiver ligada e pronta. A luz expandir-se-á a verde e quando a zona ideal de destruição for atingida, ela pulsará. Quando o nível ideal for ultrapassado, a luz ficará amarela e depois vermelha para evitar a alimentação de muitas folhas. Se a máquina atolar, a luz ficará vermelha e o papel será revertido automaticamente.

## MANUTENÇÃO DO PRODUTO

### LUBRIFICAR O DESTRUIDOR DE PAPEL

Todos os destruidores de micro-corte requerem óleo para obter um rendimento máximo. Se não for lubrificada, pode ocorrer uma diminuição da capacidade de entrada de folhas, ocorrer ruído incómodo durante a destruição e, finalmente, a máquina poderá parar de funcionar. Para evitar estes problemas, aconselhamos que lubrifique o destruidor sempre que esvaziar o cesto de papéis.

### SIGA O PROCEDIMENTO DE LUBRIFICAÇÃO ABAIXO E REPITA-O DUAS VEZES

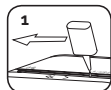

1. Aplique óleo na entrada

2. Utilize apenas um óleo vegetal não-aerossol no recipiente de bocal comprido, igual ao produto nº 35250 da Fellowes



3. Prima e continue a premir avançar (>) durante 2 a 3 segundos

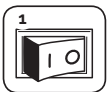

1. Desligue o interruptor de alimentação (O) e desligue a máquina destruidora de pele



2. Localize o sensor de infravermelhos de arranque automático

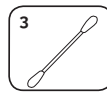

3. Mergulhe a cotonete de algodão em álcool desnaturado



4. Com a cotonete, limpe qualquer contaminação dos sensores de papel

## RESOLUÇÃO DE PROBLEMAS



**LUZ INDICADORA DE OBREAQUECIMENTO**



**CESTO ABERTO**



**CESTO CHEIO**



**INDICADO SAFESENSE®**



**INTERRUPTOR DE ALIMENTAÇÃO**

**Luz indicadora de sobreaquecimento:** Quando a luz indicadora de sobreaquecimento acender, o destruidor de documentos excedeu a temperatura máxima de funcionamento e tem de arrefecer. Este indicador permanecerá iluminado e o destruidor não funcionará durante o tempo de recuperação. Consulte a secção Funcionamento Básico de Destruição para obter mais informações sobre a operação contínua e tempo de recuperação deste destruidor.

**Cesto aberto:** O destruidor de papel não funcionará se o cesto estiver aberto. Quando iluminado, feche o cesto para retomar a destruição.

**Cesto cheio:** Quando iluminado é porque o cesto de papéis do destruidor está cheio e tem de ser esvaziado. Utilize um saco de lixo nº 36052 (LX201/LX211), 36053 (LX221) da Fellowes.

**Indicador SafeSense®:** Se as mãos estiverem demasiado perto da entrada de papel, o indicador SafeSense® acenderá e o destruidor de documentos deixará funcionar. Se o SafeSense® estiver activo durante 5 segundos, o destruidor de documentos desligará automaticamente e o utilizador terá de premir o botão de ligar e desligar no painel de controlo para retomar a destruição.

**Alimentação:** se a máquina não estiver ligada, verifique se a chave liga/desliga está na posição LIGADA (I) e se o cabo de alimentação está ligado à máquina e à tomada elétrica.

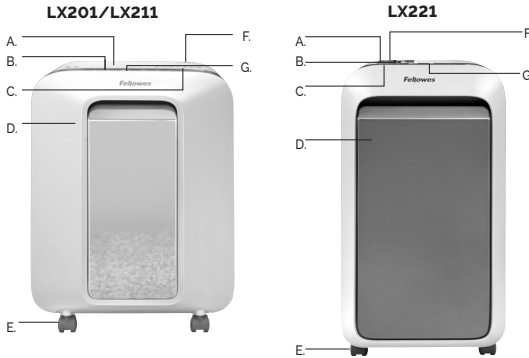

- A. SafeSense® tehnologija
- B. Otvor za papir
- C. Vidi sigurnosne upute
- D. Ladica na izvlačenje
- E. Kotačici
- F. Prekidač za isključivanje napajanja
  - 1. OFF (isklj.)
  - I 2. ON (uklj.)
- G. Upravljačka ploča i LED žarulje

## MOGUĆNOSTI

**Usitnjava:** papir, plastične kreditne kartice, spajalice i spajalice za papir

**Ne usitnjava:** naljepnice, papir u roli, prozirne folije, novine, karton, CD-e/DVD-e, laminat, mape za spine, rendgenske snimke ili plastiku osim one prethodno navedene

**Veličina usitnjavanja papira:** mikro-rez 2mm x 12mm

**Maksimalni broj listova:**

LX201 - 12', LX211 - 15', LX221 - 20'

**Maksimalna širina unosa papira:** 230mm

\*A4 (70 g), papir pri 220 V – 240 V, 50/60 Hz, 2,5 A (LX201), 3,0 A (LX211), 3,8 A (LX221); teži papir, vlažnost ili napon različit od nazivnog može smanjiti kapacitet. Maksimalne preporučene dnevne norme za upotrebu: 1000 listova dnevno; 25 kreditnih kartica. Usitnjivači Fellowes SafeSense® namijenjeni su za rad u domu i uredskim okruženjima u rasponu od 50 do 80 stupnjeva Farenhajta (10 – 26 stupnjeva Celzijevih) te pri relativnoj vlažnosti od 40 do 80 %.

## UPOZORENJE! VAŽNE SIGURNOSNE UPUTE – ročitajte prije upotrebe!



- Rad, održavanje i uvjeti servisiranja obuhvaćeni su u priručniku s uputama. Pročitajte cijeli priručnik s uputama prije rukovanja usitnjivačima.
- Držite podalje od djece i kućnih ljubimaca. Ruke držite podalje od otvora za papir. Uvijek postavite na isključeno ili iskopčajte kada se ne upotrebljava.
- Strane predmete – rukavice, nakit, odjeću, kosu itd. – držite podalje od otvora usitnjivača. Ako predmet uđe u gornji otvor, pritisnite Unatrag (◀) kako biste izbacili predmet.
- NEMOJTE upotrebljavati proizvode s aerosolom, maziva na bazi nafte ili aerosola na ili u blizini rezača. NEMOJTE UPOTREBLJAVATI KOMPRIMIRANI ZRAK ILI ZRAK ZA ČIŠĆENJE PRAŠINE NA REZAČU. Pare iz gorivih i naftnih maziva mogu se zapaliti i uzrokovati ozbiljne ozljede.
- Nemojte upotrebljavati ako je oštećeno ili neispravno. Nemojte rastavljati usitnjivač. Nemojte postavljati u blizini ili iznad izvora topline ili vode.

- Ovaj usitnjivač ima prekidač za isključivanje napajanja (F) koji mora biti u položaju ON (I) kako bi usitnjivač radio. U hitnom slučaju pomaknite prekidač u položaj OFF (isklj.) (O). Ta će radnja odmah zaustaviti usitnjivač.
- Izbjegavajte dodirivanje izloženi oštrica za rezanje ispod glave usitnjivača.
- Usitnjivač mora biti uključen u propisno uzemljenu zidnu utičnicu ili priključnicu napona i jakosti struje koji su naznačeni na oznaci. Uzemljena utičnica ili priključnica mora biti postavljena u blizini opreme i lako dostupna. Pretvarači energije, transformatori ili produžni kabeli ne bi se trebali upotrebljavati s ovim proizvodom.
- OPASNOST OD POŽARA – NE usitnjavajte čestitke sa zvučnim čipovima ili baterijama.
- Samo za upotrebu u zatvorenom prostora.
- Iskopčajte usitnjivač prije čišćenja ili servisiranja.

## OSNOVNI RAD USITNJAVANJA



### LX201

**Neprekidni rad:** najviše 10 minuta

**NAPOMENA:** usitnjivač još kratko radi nakon svakog umetanja kako bi se očistio ulaz. Neprekidni rad duži od 10 minuta pokrenut će razdoblje hlađenja od 15 minuta.



### LX211

**Neprekidni rad:** najviše 20 minuta

**NAPOMENA:** usitnjivač još kratko radi nakon svakog umetanja kako bi se očistio ulaz. Neprekidni rad duži od 20 minuta pokrenut će razdoblje hlađenja od 15 minuta.



### LX221

**Neprekidni rad:** najviše 20 minuta

**NAPOMENA:** usitnjivač još kratko radi nakon svakog umetanja kako bi se očistio ulaz. Neprekidni rad duži od 20 minuta pokrenut će razdoblje hlađenja od 15 minuta.

### PAPIR ILI KARTICA



Ukopčajte i postavite prekidač za isključivanje napajanja u položaj ON (uklj.) (I)

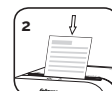

Poravnajte papir/karticu prema sredini unosa papira. Uvedite ravno u ulaz za papir i oslobodite ga.

## NAPREDNE ZNAČAJKE PROIZVODA



5 uzvratnih značajki. Revolucionarna linija neustrašivih drobilica koja povećava učinkovitost radnog mjesta i održava vaš dan u tijeku.



Značajka uštede energije automatski isključuje nakon 2 minute bez usitnjavanja. Umetnite papir, pritisnite naprijed/natrag ili otvorite i zatvorite spremnik kako biste nastavili uništavanje.

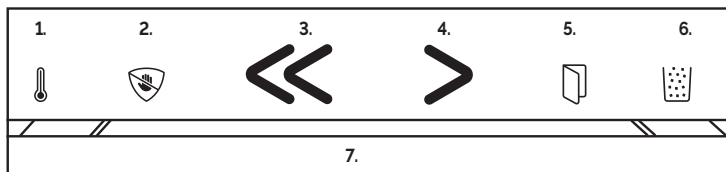

### 1. Indikator vremena rada:

Svjetlo će postati žuto kada je uređaj blizu maksimalnog trajanja rada i prebaciti na crveno kada je potrebno hlađenje

### 2. SafeSense® ehnologija:

Svjetlo će postati žuto za upozorenje kada se sustav aktivira. Uređaj će se isključiti nakon 5 sekundi dodirivanja ulaza za papir rukama (otvorena ladica ili uključivanje/isključivanje napajanja za nastavak uništavanja)

### 3. Unatrag:

Svjetlo će postati zeleno

### 4. Naprijed:

Svjetlo će postati zeleno

### 5. Otvorena ladica:

Svjetlo će postati crveno kad se ladica izvadi

### 6. Indikator puna ladica:

Svjetlo će postati žuto kada je gotovo puno i pocrvneni kada ga treba isprazniti

### 7. Mjerač učinkovitosti:

Svjetlo će postati plavo kad se uključi i kada je sve spremno za rad. Svjetlo će se proširiti u zeleno i kada se dostigne optimalna zona usitnjavanja, ono će pulsirati. Kada je optimalna razina premašena, svjetlo će postati žuto, a zatim crveno kako bi se spriječilo ulaganje previše listova. Ako se uređaj zaglavi, svjetlo će postati crveno i papir će se automatski pokrenuti unatrag.

## ODRŽAVANJE PROIZVODA

### PODMAZIVANJE USITNJIVAČA

Svim je usitnjivačima za mikro-rezanje potrebno ulje za najbolje performanse. Ako nije podmazan, u stroju može doći do smanjenog kapaciteta listova, neugodne buke pri usitnjavanju te naposljetku može prestati raditi. Kako bi se ti problemi izbjegli, preporučujemo da podmazujete svoj usitnjivač svaki put kada praznite ladicu za otpak.

### SLIJEDITE POSTUPAK PODMAZIVANJA U NASTAVKU I DVAPUT PONOVI TE

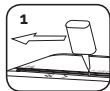

\*Nanesite ulje širom otvora

\*Koristite se samo biljnim uljem bez aerosola u spremnicima s dugaćkim raspršivačem kao što je Fellowes 35250

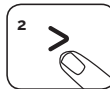

Pritisnite i držite naprijed (>) 2 – 3 sekunde

### ČIŠĆENJE INFRACRVENIH SENZORA ZA AUTOMATSKO POKRETANJE

Senzori za otkrivanje papira osmišljeni su za rad bez potrebe za održavanjem. Međutim, u rijetkim slučajevima papir može blokirati senzore papirnatom prašinom, time prouzročujući da motor radi iako nema papira. (Napomena: dva senzora za otkrivanje papira smještena su u sredini otvora za papir).

### ČIŠĆENJE SENZORA



Isključite prekidač napajanja (O) i izvucite mrežni utikač iz utičnice



Pronadite infracrveni senzor za automatsko pokretanje

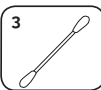

Umočite štapić s vatom u alkohol



Koristeći se štapićem s vatom, obrišite bilo kakvu prljavštinu sa senzora za papir

## RJEŠAVANJE PROBLEMA



**INDIKATOR PREGRIJAVANJA**

**Indikator pregrijavanja:** kada svijetli indikator pregrijavanja, usitnjivač je premašio maksimalnu radnu temperaturu i treba se ohladiti. Taj će indikator nastaviti svijetliti, a usitnjivač neće ... raditi tijekom vremena potrebnog za oporavak. Pogledajte Osnovni rad usitnjavanja radi više informacija o neprekidnom radu i vremenu oporavka za ovaj usitnjivač.

**Ladica je otvorena:** usitnjivač neće raditi ako je ladica otvorena. Kada svijetli, zatvorite ladicu kako biste nastavili usitnjavanje.

**Ladica je puna:** kada svijetli, ladica za otpad usitnjivača je puna i treba je isprazniti. Koristite se vrećicom za otpad Fellowes 36052 (LX201/LX211), 36053 (LX221).



**LADICA JE OTVORENA**



**LADICA JE PUNA**



**SAFESENSE® INDIKATOR**



**PREKIDAČ ZA NAPAJANJE**

**SafeSense® indikator:** ako su ruke previše blizu otvoru za papir, indikator SafeSense® će zasvijetliti i usitnjivač će prestati usitnjavati. Ako je SafeSense® aktivno 5 sekunde, usitnjivač će se automatski isključiti i korisnik mora pritisnuti gumb za napajanje na upravljačkoj ploči kako bi se usitnjavanje nastavilo.

**Napajanje:** Ako uređaj nije uključen, provjerite je li prekidač napajanja u položaju ON (I) i kabel za napajanje uključen u uređaj i u utičnicu.

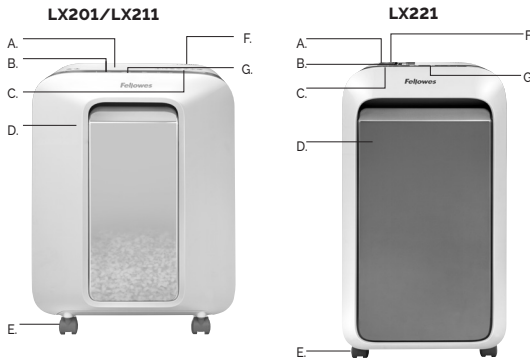

- A Tehnologija SafeSense®  
 B. Ulaz za papir  
 C. Pogledajte bezbednosna uputstva  
 D. Fioka na izvlačenje  
 E. Točkici  
 F. Isključite energetski prekidač  
 1. ISKLJUČENO (OFF)  
 2. UKLJUČENO (ON)  
 G. Kontrolna ploča i LED rasveta

## MOGUĆNOSTI

**Uništava:** papir, plastične kreditne kartice, spone i spajalice za papir

**Ne uništava:** nalepnice, rolovan papir, prozirne materijale, novine, karton, CD i DVD diskove, laminat, fascikle, rendgenske snimke ili plastične materijale, osim prethodno navedenih





**Veličina ostataka uništenog papira:** mikro sečenje, 2mm x 12mm

**Максимални број листова:** LX201 - 12', LX211 - 15', LX221 - 20'

**Максимална ширин а отвора за папир:** 230mm

\*A4 (70 g), papir na 220 V-240 V, 50/60 Hz, 2,5 A (LX201), 3,0 A (LX211), 3,8 A (LX221); teži papir, vlažnost ili bilo koji drugi napon osim naznačenog mogu da smanje kapacitet. Najviše dnevne preporučene vrednosti: 1000 listova dnevno, 25 kreditnih kartica. Da biste izbegli gužvanje, nemojte uništavati više od Fellowes SafeSense® uništavači napravljeni su tako da mogu da rade u kućnom i kancelarijskom okruženju na temperaturi od 10 do 26 stepeni Celzijusa (od 50 do 80 stepeni Farenhajta) i u okruženju u kome relativna vlažnost iznosi od 40 do 80%.

## UPOZORENJE! VAŽNA BEZBEDNOSNA UPUTSTVA – Pročitati pre upotrebe!

-  Priručnik sa uputstvima obuhvata rad, održavanje i uslove servisiranja. Pre nego što počnete da radite sa uništavačem, u potpunosti pročitajte priručnik sa uputstvima.
-  Držite van domašaja dece i kućnih ljubimaca. Držite ruke što dalje od ulaza za papir. Kada uređaj ne koristite, uvek ga isključite ili izvučite utikač sa mreže.
-  Predmete kao što su rukavice, nakit, odeća, kosa itd. držite što dalje od otvora uništavača. Ako predmet upadne u gornji otvor, prebacite na izbacivanje ( << ) da biste izvadili predmet.
-  **NEMOJTE** da koristite aerosol proizvode, maziva na bazi nafte ili aerosola na ili u blizini uništavača. **UNIŠTAVAČ NEMOJTE DA IZLAŽETE KOMPRIMOVANOM VAZDUHU ili KOMPRIMOVANA SREDSTVA U SPREJU ZA ČIŠĆENJE PRAŠINE.** Isparenja iz potisnih gasova i maziva na bazi nafte su zapaljiva i mogu da uzrokuju ozbiljne povrede.
-  Nemojte da koristite uređaj ako je oštećen ili neispravan. Uništavač nemojte da rastavlјate. Nemojte ga postavljati u blizini izvora toplote ili vode.
- Ovaj uništavač ima prekidač za uključivanje i isključivanje (ON/OFF) (F) koji mora da bude podešen na položaj uključeno – ON (I) da biste mogli da ga koristite. U hitnim slučajevima, prekidač prebacite na položaj isključeno – OFF (O). Ovim ćete istog trenutka obustaviti rad uništavača.
- Izbegavajte da dodirujete nezaštićena sečiva ispod glave uništavača.
- Uništavač mora da bude uključen u ispravno uzemljen zidni priključak na električnu mrežu ili utičnicu voltaze i amperaza koje su naznačene na nalepnici. Uzemljeni priključak ili utičnica moraju da budu instalirani blizu opreme i lako dostupni. Sa ovim proizvodom ne smeju se koristiti energetski pretvarači, transformatori ili produžni kablovi.
- **OPASNOST OD POŽARA – NEMOJTE** na ovaj način uništavati razglednice sa zvučnim čipovima ili baterijama.
- Samo za upotrebu u zatvorenom prostoru.
- Pre čišćenja ili servisiranja utikač uništavača isključite sa električne mreže.

## OSNOVNA OPERACIJA UNIŠTAVANJA



### LX201

**Neprekidan rad:** Najviše 10 minuta

**NAPOMENA:** Uništavač se na kratko pokrene posle svakog prolaska kako bi očistio ulaz. Neprekidan rad u periodu dužem od 10 minuta pokrenuce režim hlađenja uređaja u trajanju od 15 minuta.



### LX211

**Neprekidan rad:** Najviše 20 minuta

**NAPOMENA:** Uništavač se na kratko pokrene posle svakog prolaska kako bi očistio ulaz. Neprekidan rad u periodu dužem od 20 minuta pokrenuce režim hlađenja uređaja u trajanju od 15 minuta.



### LX221

**Neprekidan rad:** Najviše 20 minuta

**NAPOMENA:** Uništavač se na kratko pokrene posle svakog prolaska kako bi očistio ulaz. Neprekidan rad u periodu dužem od 20 minuta pokrenuce režim hlađenja uređaja u trajanju od 15 minuta.

### PAPIR ILI KARTICA

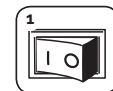

Priključite na mrežu i stavite papir  
 isključite napajanje uključite –  
 položaj UKLJUČENO (ON) (I)



Поставите папир/картон у средину отвора за папир. Папир уметните равно у отвор за папир и отпустите га.



## NAPREDNE KARAKTERISTIKE PROIZVODA



5 респонсивних карактеристика. Революционарни неустрашиви уништавач папира који максимално повећава ефикасност на радном месту и не успорава вас у раду.



Функција за енергетску ефикасност искључује уређај аутоматски када се два минута не врши уништавање. Уметните папир, притисните напред/назад или отворите и затворите канту да бисте наставили са уништавањем папира.

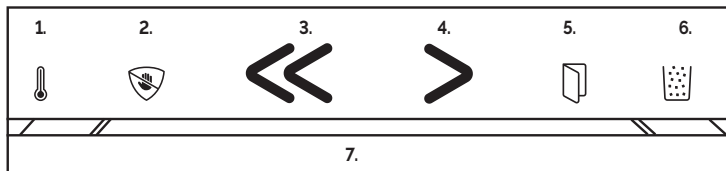

### 1. Индикатор времена рада:

Светло се мења на жуто када се приближи максимално време рада апарата, а на црвено када треба да се охлади

### 2. SafeSense® Technology:

Светло ће се променити на жуто као упозорење да је систем активиран. Машина ће се искључити 5 секунди након што рукама додирнете отвор за папир (отворите канту или притисните прекидач за укључивање/искључивање да наставите са уништавањем папира))

### 3. азад:

Назад: Светло ће се променити на зелено

### 4. Напред:

Светло ће се променити на зелено

### 5. Канта отворена:

Светло ће се променити на црвено када се канта извуче

### 6. Индикатор да је канта пуна:

Светло ће се променити на жуто када је канта скоро пуна, а на црвено када треба да се испразни

### 7. Мерач ефикасности:

Светло ће се променити на плаво када се апарат укључи и буде спреман за рад. Зелено светло ће се проширити и када се достигне оптимална зона уништавања, светло ће треперети. Када се прекорачи оптимални ниво, светло ће се променити на жуто, а затим на црвено да би се спречило уметање превише листова папира. Ако се папир заглави у апарату, светло ће се променити на црвено и папир ће се аутоматски вратити уназад

## ODRŽAVANJE PROIZVODA

### PODMAZIVANJE UNIŠTAVAČA

Sve male uništavače papira neophodno je podmazivati da bi mogli da rade besprekorno. Ako mašina nije podmazana, kapacitet prijema listova može da se smanji, može doći do pojave neprijatne buke prilikom sečenja, a može doći i do prekida rada. Da izbegnete ove probleme, preporučujemo da podmažete uništavač svaki put kada ispraznite fioku za otpadni materijal.

### PRATITE POSTUPAK ZA PODMAZIVANJE NAVEDEN U NASTAVKU I PONOVITE DVA PUTA.

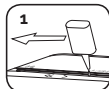

\*Nanesite ulje duž ulaza.

\*Koristite samo biljno ulje bez aerosola u kontejneru sa dugačkom mlaznicom, kao što je Fellowes 35250.



Pritisnite i održavajte uvlačenje (>) 2 do 3 sekunde.

### AUTOMATSKI INFRACRVENI SENZORI ZA ČIŠĆENJE

Senzori za detekciju papira napravljeni su tako da mogu da rade bez održavanja. Senzori u retkim slučajevima ipak mogu da se blokiraju usled sitnih papirnih ostataka, što uzrokuje pokretanje motora svaki put kada papir nije umetnut. (Napomena: dva senzora za detekciju papira nalaze se u centralnom delu ulaza za papir.)

### ČIŠĆENJE SENZORA

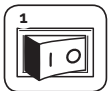

Искључите прекидач напајања (O) и извучите утикач апарата



Надите инфрацрвени сензор за аутоматско покретање.

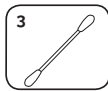

Натопите памучни штапич за уši изопропил алкохол.



Користећи памучни штапич за уši покупите све отпатке са сензора за папир.

## REŠAVANJE PROBLEMA



INDIKATOR PREGREVANJA



FIOKA JE OTVORENA



FIOKA JE PUNA



SAFESENSE® INDIKATOR:



PREKIDAČ

**Индикатор прегревања:** Када индикатор прегревања светли, уништавач је премошио своју максималну радну температуру и неопходно је да се охлади. Овај индикатор ће наставити да светли, а уништавач неће моћи да се користи током периода хлађења. Више информација о непрекидном раду и периоду хлађења потражите у поглављу Основна операција уништавања.

**Фиока је отворена:** Уништавач неће радити ако је фиока отворена. Када индикатор светли, затворите фиоку да бисте наставили са уништавањем.

**Фиока је пуна:** Када индикатор светли, фиока за отпадни материјал је пуна и треба је испразнити. Користите кесу за отпадни материјал Fellowes 336052 (LX201/LX211), 36053 (LX221).

**SafeSense® Индикатор:** Ако су руке преблизу улаза за папир, индикатор SafeSense® ће засветлети и уништавач ће прекинати рад. Ако је технологија SafeSense® активна током 5 секунде, уништавач ће се аутоматски искључити, а корисник мора да притисне дугме за напајање на контролној плочи да би наставио са уништавањем.

**Напајање:** Ако апарат не добија струју, проверите да ли је прекидач за напајање у положају ON (I) и да ли је кабел за струју прикључен и на апарат и у утичницу за зиду.

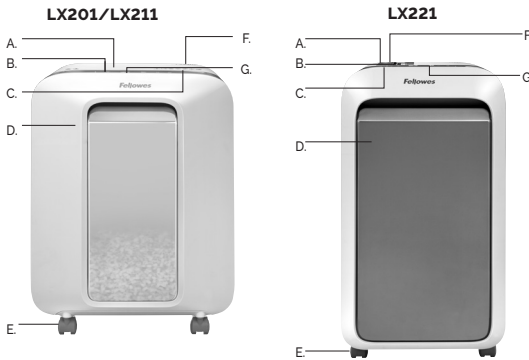

- A. Технология SafeSense®
- B. Вход за хартия
- C. Вижте инструкциите за безопасност
- D. Издърпване на контейнера
- E. Колелца
- F. Превключвател за прекъсване на захранването
  - 1. Изключване
  - ⏻ 2. Включване
- G. Контролен панел и светодиоди (LED)

## ВЪЗМОЖНОСТИ

**Ще унищожи:** хартия, пластмасови кредитни карти, телчета и кламери

**Няма да унищожи:** залепващи етикети, безконечна хартия, прозрачни материали, вестници, картон, CD/DVD дискове, ламинирани материали, папки, рентгенови снимки или пластмаси, различни от посочените по-горе

\*A4 (70 грама), хартия при 220 V~240 V, 50/60 Hz, 2,5 ампера (LX201), 3,0 ампера (LX211), 3,8 ампера (LX221); по-плътна хартия, влага или напрежение, различно от номиналното, могат да намалят капацитета. Максимални препоръчителни стойности на ежедневна употреба: 1000 листа на ден, 25 кредитни карти Шредерите Fellowes SafeSense® са предназначени за работа при параметри на околната среда в дома и офиса в диапазона между 50–80 градуса по Фаренхайт (10–26 градуса по Целзий) и 40–80% относителна влажност.

**Размер на хартията за унищожаване:**







Микро рязане, 2mm x 12mm

**Максимален брой листове на пропуск:**

LX201 – 12\*, LX211 – 15\*, LX221 – 20\*

**Максимална ширина на хартията:** 230mm

## ПРЕДУПРЕЖДЕНИЕ! ВАЖНИ ИНСТРУКЦИИ ЗА БЕЗОПАСНОСТ – Прочетете преди употреба!

-  • Работата, поддръжката и изискванията за обслужване са описани в ръководството за употреба. Прочете цялото ръководство за употреба, преди да работите с шредерите.
-   • Да се пази далеч от достъп на деца или домашни любимци. Дръжте ръцете си далеч от входа за хартия. Винаги поставяйте в изключено положение или изваждайте от контакта, когато не използвате машината.
-   • Дръжте чужди обекти – ръкавици, бижута, дрехи, коса и т.н. – далеч от отворите на шредера. Ако някакъв обект попадне в горния отвор, включете на обратен ход (⏪), за да извадите обекта.
-  • НЕ използвайте aerosolni продукти, продукти на нефтена основа или aerosolni смазки върху или близо до шредера. НЕ ИЗПОЛЗВАЙТЕ „КОНСЕРВИРАН ВЪЗДУХ“ или „ФЛАКОНИ СЪС СГЪСТЕН ВЪЗДУХ“ ВЪРХУ ШРЕДЕРА. Изпаренията от горива за двигатели и смазки на нефтена основа могат да се самоzapалят и да причинят сериозно нараняване.
-  • Не използвайте при повреда или дефект. Не разглобявайте шредера. Не го поставяйте в близост до източник на топлина или вода.
- Този шредер има превключвател за прекъсване на захранването (F), който трябва да е в положение за включване (I), за да работи шредерът. В слешен случай преместете превключвателя в положение за изключване (O). Това действие ще изключи шредера незабавно.
- Избягвайте контакт с режещите ножове под главата на шредера.
- Шредерът трябва да е включен в правилно заземен стенен контакт или гнездо с напрежение и ток, отговарящи на отбелязаните на етикета. Заземеният стенен контакт или гнездо трябва да бъдат монтирани в близост до оборудването и да са лесно достъпни. С този продукт не трябва да се използват преобразуватели на енергия, трансформатори или удължителни кабели.
- ОПАСНОСТ ОТ ПОЖАР – НЕ унищожавайте поздравителни картички с чипове за музика или батерии.
- За употреба само на закрито.
- Изваждайте захранващия кабел от контакта преди почистване или обслужване.

## ОСНОВНА РАБОТА ЗА УНИЩОЖАВАНЕ ЧРЕЗ РЯЗАНЕ



### LX201

**Непрекъснатата работа:** До 10 минути максимум  
**ЗАБЕЛЕЖКА:** Шредерът работи за кратко след всеки ход, за да изчисти входа. Непрекъснатата работа в продължение на повече от 10 минути ще включи 15-минутен режим на охлаждане.



### LX211

**Непрекъснатата работа:** До 20 минути максимум  
**ЗАБЕЛЕЖКА:** Шредерът работи за кратко след всеки ход, за да изчисти входа. Непрекъснатата работа в продължение на повече от 20 минути ще включи 15-минутен режим на охлаждане.



### LX221

**Непрекъснатата работа:** До 20 минути максимум  
**ЗАБЕЛЕЖКА:** Шредерът работи за кратко след всеки ход, за да изчисти входа. Непрекъснатата работа в продължение на повече от 20 минути ще включи 15-минутен режим на охлаждане.

### ХАРТИЯ ИЛИ КАРТА



Включете в контакта и поставете превключвателя за прекъсване на захранването на положение за включване (I)

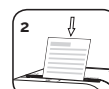

Подравнете хартията/картата в центъра на хартията. Подайте хартията право във входа за хартия и я пуснете

## РАЗШИРЕНИ ФУНКЦИИ НА ПРОДУКТА



С 5 отзивчиви функции.Револуционната иновативна система за раздробяване, която увеличава ефективността на работното място и поддържа вашия работен ден.



Енергоспестяващата функция изключва устройството автоматично след 2 минути липса на дейности по унищожаване. Поставете хартията, натиснете напред / назад или отворете и затворете контейнера, за да продължите с раздробяването.

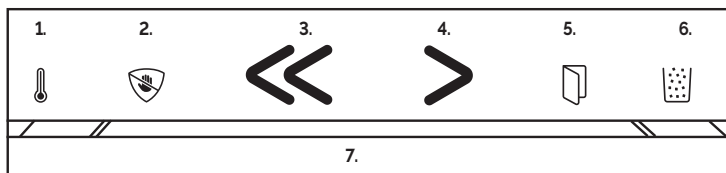

### 1 Индикатор за време на работа:

Светлината ще стане жълта, когато машината е близо до максималната продължителност на работа и ще премине в червено, когато е необходимо охлаждане

### 2 SafeSense® технология:

Светлината ще стане жълта, за да предупреди, когато системата е активирана.Машината ще се изключи след 5 секунди когато ръце докоснат хартията (отворете контейнера или включете/изключете захранването, за да възобновите раздробяването)

### 3 Обратно:

светлината ще светне в зелено

### 4 Напред:

светлината ще стане зелена

### 5 контейнерът е отворен:

светлината ще стане червена, когато контейнерът се извади

### 6 Индикатор за пълен контейнер:

светлината ще стане жълта, когато е почти пълен и ще стане червена, когато трябва да се изпразни

### 7 Efficiency Meter:

Индикатор за ефикасност: светлината ще светне в синьо, когато бъде включена и готова.Светлината ще се разшири зелено и когато се достигне оптималната зона на раздробяване, тя ще пулсира.След като оптималното ниво бъде преминато, светлината ще стане жълта, след това червена, за да се предотврати подаването на твърде много листове.Ако машината се задръсти, светлината ще стане червена и хартията автоматично ще се върне назад

## ПОДДРЪЖКА НА ПРОДУКТА

### СМАЗВАНЕ НА ШРЕДЕРА

Всички шредери за микро рязане изискват масло за най-голяма производителност. Ако не се смазва, машината може да работи с намален капацитет за листове, с досаден шум при унищожаване и накрая може да спре да работи. За да се избегнат тези проблеми, ние ви препоръчваме да смазвате вашия шредер всеки път, когато изпразвате контейнера с отпадъци.

### СЛЕДВАЙТЕ ПРОЦЕДУРИТЕ ЗА СМАЗВАНЕ ПО-ДОЛУ И ПОВТОРЕТЕ ДВА ПЪТИ

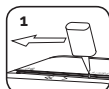

1 Нанесете масло на входа

2 Използвайте само неаерозолно растително масло в контейнер с дълга дюза, като Fellowes 35250

**ВНИМАНИЕ**



2 Натиснете и задръжте бутона за напред (>) за 2-3 секунди

### ПОЧИСТВАНЕ НА АВТОМАТИЧНО СТАРТИРАЩИТЕ СЕ ИНФРАЧЕРВЕНИ СЕНЗОРИ

Сензорите за засичане на хартия са разработени за работа без поддръжка. В редки случаи сензорите може да бъдат блокирани от хартиен прах, което да доведе до работа на мотора, дори при липсваща на хартия (Забележка: два сензора за засичане на хартия се намират в средата на входа за хартия).

### ЗА ДА ИЗЧИСТИТЕ СЕНЗОРИТЕ

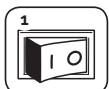

1 Изключете превключвателя на захранването (O) и изключете инфрочервен шредера



2 Открийте автоматично стартиращия се инфрочервен сензор

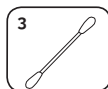

3 Напоете памучен тампон в спирт



4 Изчистете с памучния тампон всякакво замърсяване от сензорите за хартия

## ОТСТРАНЯВАНЕ НА ПРОБЛЕМИ



**ИНДИКАТОР ЗА ПРЕГРЯВАНЕ**



**ОТВОРЕН КОНТЕЙНЕР**



**ПЪЛЕН КОНТЕЙНЕР**



**ИНДИКАТОР SAFESENSE®**



**ПРЕВКЛЮЧАТЕЛ НА ЗАХРАНВАНЕТО**

**Индикатор за прегряване:** Когато свети индикаторът за прегряване, шредерът е надвишил максималната работна температура и трябва да се охлади. Този индикатор ще остане да свети и шредерът няма да работи през времето за възстановяване. Вижте „Основна работа за унищожаване чрез рязане“ за допълнителна информация относно продължителната работа и времето за възстановяване за този шредер.

**Отворен контейнер:** Шредерът няма да работи, ако контейнерът е отворен. Когато свети, затворете контейнера, за да възобновите унищожаването.

**Пълен контейнер:** Когато свети, контейнерът за отпадъци на шредера е пълен и трябва да бъде изпразнен. Използвайте торбата за отпадъци Fellowes 36052 (LX201/LX211), 36053 (LX221).

**Индикатор SafeSense®:** Ако ръцете ви са твърде близо до входа за хартия, индикаторът SafeSense® ще светне и шредерът ще спре работа. Ако SafeSense® е активна за 5 секунди, шредерът автоматично ще се изключи и потребителят трябва да натисне бутона на захранването на контролния панел, за да възобнови рязането.

**Захранване:** Ако машината не е включена, уверете се, че превключвателят на захранването е в положение ON (I) и захранващият кабел е включен в устройството и електрическия контакт.

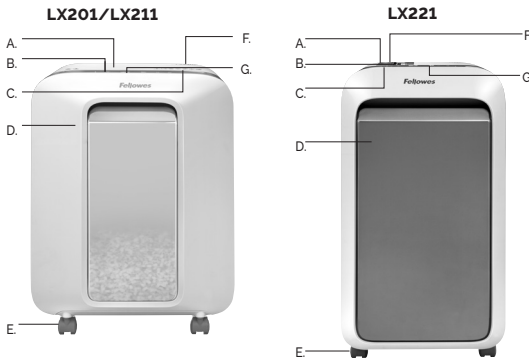

- A Tehnologia SafeSense®
- B. Punct de intrare pentru hârtie
- C. Consultați instrucțiunile de siguranță
- D. Coș detașabil
- E. Role de direcție
- F. Întrerupător de deconectare a alimentării
  - 1 OPRIT
  - ⏻ 2 PORNIT
- G. Panou de control și leduri

## CARACTERISTICI

**Cu acest aparat veți putea tăia:** hârtie, carduri de credit din plastic, capse și agrafe pentru prins hârtii.

**Nu veți putea tăia:** etichete adezive, hârtie de formular în role, hârtie transparentă, hârtie de ziar, cartoane, CD-uri/DVD-uri, laminate, mape, radiografii sau materiale plastice altele decât cele menționate mai sus

\*A4 (70 g), hârtie la 220 V – 240 V, 50/60 Hz, 2,5 A (LX201), 3,0 A (LX211), 3,8 A (LX221); hârtia mai grea, umiditatea sau utilizarea unei alte tensiuni decât cea nominală pot reduce performanța aparatului. Rate maxime zilnice recomandate de utilizare: 1000 coli pe zi; 25 carduri de credit. Aparatele Fellowes SafeSense® sunt proiectate pentru a fi utilizate în medii private și de birou la o temperatură cuprinsă între 50 – 80 grade Fahrenheit (10 – 26 grade Celsius) și o umiditate relativă cuprinsă între 40 – 80%.

**Mărimea de tăiere a hârtiei:** Microtăiere, 2mm x 12mm

**Numărul maxim de coli pe operațiune:**  
LX201 - 12', LX211 - 15', LX221 - 20'

**Lățimea maximă a intrării hârtiei:** 230mm

## AVERTIZARE! INSTRUCȚIUNI DE SIGURANȚĂ IMPORTANTE – Citiți înainte de utilizare!

- Cerințele de operare, întreținere și service sunt tratate în manualul de instrucțiuni. Citiți tot manualul de instrucțiuni înainte de a pune în funcțiune aparatul.
- A nu se lăsa la îndemâna copiilor și animalelor de companie. Nu puneți mâinile în punctul de intrare pentru hârtie. Întotdeauna comutați în modul oprit sau deconectați când nu utilizați aparatul.
- Țineți obiectele străine – mănuși, bijuterii, îmbrăcăminte, păr etc. – la distanță de deschiderile aparatului. Dacă vreun obiect intră în deschiderea superioară, comutați în modul Inversare (<<) pentru a putea scoate obiectul.
- NU utilizați produse pe bază de aerosol, pe bază de petrol sau lubrifianți pe bază de aerosol pe suprafața sau în apropierea aparatului. NU UTILIZAȚI „AER ÎMBUTELIAT” sau „SPRAY-URI ANTI-PRAF” PE APARAT. Vaporii generați de carburanți și lubrifianți pe bază de petrol se pot aprinde, provocând leziuni grave.
- Nu utilizați aparatul dacă este deteriorat sau defect. Nu dezasamblați aparatul. Nu poziționați lângă o sursă de căldură, apă sau deasupra acestora.
- Acest aparat are un întrerupător de deconectare a alimentării (F) care trebuie să fie în poziția PORNIT (I) pentru a pune în funcțiune aparatul. În caz de urgență, mutați întrerupătorul în poziția OPRIT (O). Această acțiune va opri imediat aparatul.
- Evitați atingerea lamelor de tăiat expuse de sub capul de tăiere.
- Aparatul trebuie conectat la o priză de perete sau mufă împământată corespunzător cu tensiunea și amperajul specificate pe etichetă. Priza de perete sau mufă împământată trebuie instalate în apropierea echipamentului și trebuie să fie accesibile. Conversoarele, transformatoarele sau cablurile prelungitoare nu trebuie utilizate cu acest produs.
- PERICOL DE INCENDIU – NU tăiați felicitările împreună cu cipuri sau baterii funcționale.
- Doar pentru utilizare în spații interioare.
- Deconectați aparatul înainte de curățare sau servizare.

## OPERAȚIUNE DE TĂIERE DE BAZĂ



**LX201**  
**Funcționare neîntreruptă:** cel mult până la 10 minute  
**NOTĂ:** Aparatul face o cursă scurtă după fiecare ciclu pentru a curăța punctul de intrare. Funcționarea neîntreruptă de peste 10 minute va declanșa o perioadă de răcire de 15 minute.



**LX211**  
**Funcționare neîntreruptă:** cel mult până la 20 minute  
**NOTĂ:** Aparatul face o cursă scurtă după fiecare ciclu pentru a curăța punctul de intrare. Funcționarea neîntreruptă de peste 20 minute va declanșa o perioadă de răcire de 15 minute.



**LX221**  
**Funcționare neîntreruptă:** cel mult până la 20 minute  
**NOTĂ:** Aparatul face o cursă scurtă după fiecare ciclu pentru a curăța punctul de intrare. Funcționarea neîntreruptă de peste 20 minute va declanșa o perioadă de răcire de 15 minute.

### HÂRTIE SAU CARDURI

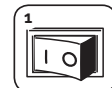

Conectați și mutați întrerupătorul de deconectare a alimentării în poziția PORNIT (I)



Aliniați hârtia / cardul la centrul intrării hârtiei. Introduceți colile direct în punctul de intrare a hârtiei și dați drumul.

## CARACTERISTICI AVANSATE ALE PRODUSULUI



Cu 5 caracteristici impresionante. Gama îndrăzneată revoluționară de distrugătoare de hârtie care maximizează eficiența la locul de muncă și vă ține activ toată ziua.



Caracteristica de economisire a energiei oprește automat aparatul după două minute în care nu există activitate de tăiere. Introduceți hârtia, apăsați înainte/invers sau deschideți și închideți cutia pentru a relua mărunțirea.

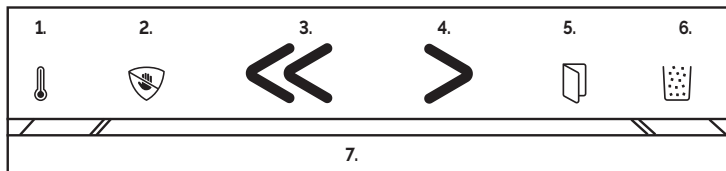

### 1. Indicator de timp de funcționare:

Lumina va deveni galbenă când aparatul este aproape de durata maximă de funcționare și va trece în roșu când este nevoie de răcire.

### 2. SafeSense® Technologie:

Lumina va deveni galbenă pentru atenționare când sistemul este activat. Aparatul se va opri după 5 secunde de la atingerea cu mâna a intrării hârtiei (deschideți coșul sau porniți / opriti alimentarea pentru a relua distrugerea hârtiei).

### 3. Recul:

Lumina se va schimba în verde

### 4. Înainte:

Lumina va deveni verde

### 5. Coș Deschis:

Lumina va deveni roșie când se scoate coșul

### 6. Indicator Coș Plin:

Lumina va deveni galbenă când coșul este aproape plin și va deveni roșie când coșul trebuie golit

### 7. Contor de eficiență:

Lumina va deveni albastră când aparatul este aprins și gata de pornire. Lumina va trece în culoarea verde și când se ajunge la zona optimă de distrugere a hârtiei ea va pulsa. Odată ce nivelul optim este depășit, lumina va deveni galbenă, apoi roșie pentru a împiedica tragerea prea multor coli de hârtie. Dacă aparatul se blochează, lumina se va face roșie și automat hârtia va ieși invers.

## ÎNȚREȚINEREA PRODUSULUI

### LUBRIFIEREA APARATULUI

Toate aparatele de microtăiere necesită ulei pentru o performanță ridicată. Dacă nu este uns, aparatul poate avea o capacitate redusă de procesare a colilor, pot surveni zgomote intruzive în timpul tăierii și într-un final aparatul se poate defecta. Pentru a evita aceste probleme, vă recomandăm să ungeți aparatul de fiecare dată când goliți coșul de gunoi.

### URMAȚI PROCEDURA DE LUBRIFIERE PREZENTATĂ MAI JOS ȘI REPETAȚI DE DOUĂ ORI

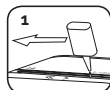

\*Aplicați ulei pe toată suprafața punctului de intrare

\*Utilizați doar ulei vegetal fără aerosol la recipientele cu duze lungi cum ar fi Fellowes 35250

**ATENȚIE**



Apăsați și țineți în direcția înainte (>) 2 - 3 secunde

### CURĂȚAREA SENZORILOR INFRAROȘU DE PORNIRE AUTOMATĂ

Senzorii de detectare a hârtiei sunt proiectați pentru funcționare fără întreținere. Totuși, în situații rare senzorii pot fi blocați de praf de hârtie care cauzează rularea motorului chiar dacă nu există vreo cantitate de hârtie prezentă. (Notă: doi senzori de detectare a hârtiei sunt situați în centrul punctului de intrare pentru hârtie).

### PENTRU A CURĂȚA SENZORII

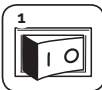

Închideți intrerupătorul de alimentare (O) și deconectați distrugătorul de hârtie.



Localizați senzorul infraroșu de pornire automată

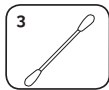

Înmuiiați un bețișor de bumbac în alcool pentru frecat



Cu ajutorul bețișorului de bumbac ștergeți orice urmă de contaminare de pe senzorii de hârtie

## DEPANARE



**INDICATOR DE SUPRAÎNCĂLZIRE**

**Indicator de supraîncălzire:** Când indicatorul de supraîncălzire este aprins, aparatul a depășit temperatura de operare maximă și trebuie să se răcească. Acest indicator va rămâne aprins, iar aparatul nu va funcționa pe durata perioadei de revenire. Consultați secțiunea Operațiune de tăiere de bază pentru mai multe informații despre funcționarea neîntreruptă și timpul de revenire a acestui aparat.

**Coș deschis:** Aparatul nu va funcționa când coșul este deschis. Când acest indicator este aprins, închideți coșul pentru a relua operațiunea de tăiere.

**Coș plin:** Când acest indicator este aprins, coșul de gunoi al aparatului este plin și trebuie golit. Folosiți punga de gunoi Fellowes 36052 (LX201/LX211), 36053 (LX221).



**COȘ DESCHIS**



**COȘ PLIN**



**INDICATOR SAFESENSE®**



**ÎNTRERUPĂTOR**

**Indicator SafeSense®:** Dacă mâinile sunt prea aproape de punctul de intrare pentru hârtie, indicatorul SafeSense® se va aprinde și aparatul se va opri. Dacă indicatorul SafeSense® este activ mai mult de 5 secunde, aparatul se va opri automat, iar utilizatorul trebuie să apese pe butonul de pornire de pe panoul de control pentru a relua operațiunea de tăiere.

**Alimentare:** dacă aparatul nu este alimentat, asigurați-vă că intrerupătorul de alimentare este în poziția ON (I) și cablul de alimentare este conectat atât la aparat cât și la priza de alimentare

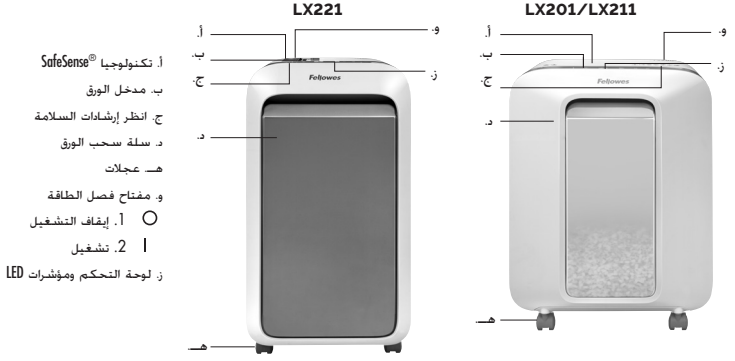

1. تكنولوجيا SafeSense  
 ب. مدخل الورق  
 ج. انظر إرشادات السلامة  
 د. سلة سحب الورق  
 هـ. عجلات  
 و. مفتاح فصل الطاقة  
 1. إيقاف التشغيل  
 2. تشغيل  
 ز. لوحة التحكم ومؤشرات LED

## الإمكانات

**سُمِّقَ:** الورق. وبطاقات الائتمان. والديابيس مشابك الورق

**لن تَمْرُقَ:** البطاقات اللاصقة، أو الصفحات المتواصلة، أو الشفافيات، أو الجرائد، أو علب الكرتون، أو المجلدات، أو الأشعة السينية أو البلاستيك سوى المذكور أعلاه

**مقاس الورق الممْرُقَ:** تقطيع صغير، 2 مم x 14 مم  
 الحد الأقصى لعدد أوراق كل تمريرة:  
 LX201 - 12، LX211، 15، LX221 - 20  
 الحد الأقصى لعرض إدخال الورق:  
 230 مم

\*ورق بحجم A4 (70 جرام). عند 240-220 فولت. 60/50 هيرتز. 2.5 أمبير (LX201)، 3.0 أمبير (LX211)، 3.8 أمبير (LX221). قد يؤدي استخدام ورق أكثر سمكًا، أو رطوبة أو استخدام فولطية أخرى غير المهدرة إلى تقليل السعة، معدلات الاستخدام اليومية القصوى الموصى بها: 1000 صفحة يوميًا. 25 قرصًا مضغوطًا. تم تصميم آلات تقطيع SafeSense لتعمل في بيئات المكاتب والمنازل التي تتراوح درجة حرارتها بين 50 - 80 درجة فهرنهايت (10 - 26 درجة سيليزية) 40 - 80% رطوبة نسبية.

## تحذير: إرشادات أمان مهمة - يرجى قراءتها قبل الاستخدام!

- يحتوي هذا الجهاز على مفتاح فصل الطاقة (و) يجب أن يكون في وضع التشغيل (أ) حتى يعمل الجهاز. في حالة الطوارئ: حرك المفتح إلى وضع إيقاف التشغيل (ب). سيؤدي هذا الإجراء إلى إيقاف تشغيل جهاز تمرير المستندات على الفور. تجنب لمس شفرات التقطيع المكشوفة والموجودة تحت رأس جهاز التمرير.
- يجب توصيل أجهزة تمرير المستندات بقياس حائطي أو مقبس مؤرض بشكل جيد له قيمة الفولطية والأمبير المحددة في الملصق. يجب تركيب القابس أو المقبس المؤرض بالقرب من الجهاز بحيث يسهل الوصول إليه. يجب عدم استخدام محولات الطاقة أو المحولات الكهربائية أو أسلاك الاعتماد مع هذا المنتج.
- خطر الحريق - لا تضع بطاقات التهنئة ذات الشرائح الصوتية أو البطاريات لتمريرها في هذا الجهاز.
- للاستخدام في الأماكن المغلقة فقط.
- أفضل طاقة جهاز تمرير المستندات قبل تنظيفه أو صيانته.

- يتم تناول موضوعات التشغيل والصيانة ومتطلبات الخدمة في دليل الإرشادات. اقرأ الدليل بالكامل قبل تشغيل أجهزة تمرير المستندات.
- احرص على إبعاد المنتج عن الأطفال والحيوانات الأليفة. أبعد يدك عن مدخل الورق. اضغط الجهاز دائمًا على إيقاف التشغيل أو أفضل طاقعة عند عدم استخدامه.
- أبعد الأجسام القريبة - مثل المفاتيح والمجوهرات والأقمشة والشعر وما إلى ذلك - عن فتحات أجهزة تمرير الأوراق. في حالة دخول أجسام في الفتحة العلوية، اضغط الجهاز على وضع "الاتجاه المعاكس" (<<<) لإخراج الجسم الغريب.
- لا تستخدم منتجات الأيروسول، أو منتجات التزييت المشتقة من مواد بترولية أو الأيروسول. على جهاز التمرير أو بالقرب منه، لا تستخدم "عبوات الهواء المضغوط" أو "أدوات نفخ الغبار" على جهاز التمرير. إن الأبخرة المتصاعدة من أجزاء الدفع ومنتجات التزييت المشتقة من مواد بترولية، قد تكون قابلة للاشتعال مما قد يؤدي لإصابة خطيرة.
- لا تستخدم الجهاز في حالة تلفه أو وجود عيب به، لا تقم بفك مكونات جهاز تمرير المستندات. لا تضع الجهاز قرب أو فوق مصدر للحرارة أو الماء.



## عملية تقطيع الورق الأساسية

الورق أو البطاقات



1. قم بتوصيل الجهاز واضبط مفتاح فصل الطاقة على وضع التشغيل (أ)



2. محاذاة الورق / البطاقة لمركز إدخال الورق. تغذية مباشرة في إدخال وإخراج الورقة.

- LX201** التشغيل المستمر. حتى 10 دقائق بعد أقصى ملاحظة: يعمل جهاز تمرير المستندات لفترة وجيزة بعد كل جولة تشغيل لإخلاء فتحة الإدخال. يؤدي التشغيل المستمر لفترة تتعدى 10 دقائق إلى تشغيل فترة للتبريد لمدة 15 دقيقة.
- LX211** التشغيل المستمر. حتى 20 دقائق بعد أقصى ملاحظة: يعمل جهاز تمرير المستندات لفترة وجيزة بعد كل جولة تشغيل لإخلاء فتحة الإدخال. يؤدي التشغيل المستمر لفترة تتعدى 20 دقائق إلى تشغيل فترة للتبريد لمدة 15 دقيقة.
- LX221** التشغيل المستمر. حتى 20 دقائق بعد أقصى ملاحظة: يعمل جهاز تمرير المستندات لفترة وجيزة بعد كل جولة تشغيل لإخلاء فتحة الإدخال. يؤدي التشغيل المستمر لفترة تتعدى 20 دقائق إلى تشغيل فترة للتبريد لمدة 15 دقيقة.



ميزة موفرة للطاقة تعمل على إيقاف تشغيل الجهاز تلقائيًا بعد دقيقتين من عدم إجراء أي نشاط لتمزيق المستندات، قم بإدخال الورق، قم بالضغط على مفتاح إلى الأمام/الرجوع، أو قم بفتح وإغلاق الحاوية من أجل الاستمرار في التقطيع.

مع 5 ميزات استجابية، التشغيلية المقطعة المتطورة السليمة التي تزيد من كفاءة مكان العمل وتبقي يومك في التدفق.

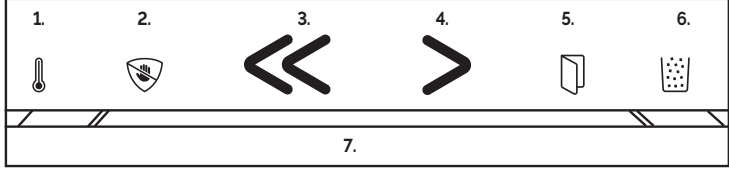

1. **مؤشر وقت التشغيل:** سوف يتحول الضوء إلى اللون الأصفر عندما تكون الآلة قريبة من الحد الأقصى لوقت التشغيل وتتحول إلى اللون الأحمر عند الحاجة إلى البرودة.
2. **SafeSense® التكنولوجيا:** سوف يتحول الضوء إلى اللون الأصفر لتنبهه عند تنشيط النظام، سيتم إيقاف تشغيل الجهاز بعد 5 ثوانٍ من لمس اليد لإدخال الورق (فتح حاوية أو تشغيل / إيقاف تشغيل الطاقة لاستئناف التمرير).
3. **عكس:** سوف يتحول الضوء إلى الأخضر.
4. **إلى الأمام:** سوف يتحول الضوء إلى الأخضر.
5. **فتح الصندوق:** سوف يتحول الضوء إلى اللون الأحمر عند سحب الصندوق
6. **مؤشر FULL BIN:** سوف يتحول الضوء إلى اللون الأصفر عندما يكون ممتلئًا بالكامل ويتحول إلى اللون الأحمر عندما يحتاج إلى تفريغ.
7. **مقياس الكفاءة:** سوف يتحول الضوء إلى اللون الأزرق عند التشغيل والجاهزية، سوف يمتد الضوء إلى اللون الأخضر وعندما يتم الوصول إلى منطقة التقطيع المثالية، سوف يتم نبضه بمجرد تجاوز المستوى الأمثل، سوف يتحول الضوء إلى اللون الأخضر، ثم أحمر اللون لمنع تغذية الكثير من الأوراق، في حالة تعطل الجهاز، فإن اللون سوف يتحول إلى اللون الأحمر، وسوف تنعكس الورقة تلقائيًا.

## صيانة المنتج

تنظيف مستشعرات البدء التلقائي التي تعمل بالأشعة تحت الحمراء تم تصميم مستشعرات الاكتشاف للعمل دون صيانة، إلا أنه في حالات نادرة، قد يعوق غبار الورق هذه المستشعرات عن العمل مما يتسبب في دوران المحرك حتى في حالة عدم وجود ورق. (ملاحظة: يوجد مستشعران لاكتشاف الورق في منتصف فتح إدخال الورق).

**تزييت آلة تقطيع الورق**  
تتطلب كل آلات تقطيع الورق بشكل عرضي إلى التزييت للحصول على أقصى أداء، إذا لم يتم تزييتها، فقد تقل سعة الآلة ويسمح لها ضوضاء أثناء تقطيع الورق، وقد تتوقف في النهاية عن العمل. لتجنب هذه المشكلات، نوصي بتزييت آلة تقطيع الورق في كل مرة تقوم فيها بتفريغ صندوق المهلمات.

### تنظيف المستشعرات



1. قم بإيقاف تشغيل مفتاح الطاقة (O) وافصل جهاز التقطيع
2. حدد موقع مستشعر البدء التلقائي الذي يعمل بالأشعة تحت الحمراء
3. اغمس ماسحة قطنية في الكحول
4. امسح القطنية. امسح عن مستشعرات الورق أي ملوثات

### اتبع إجراء التزييت أدناه وكررها مرتين

1. اجعل الزيت يتخلل فتحة الإدخال المتطابقة في وعاء ذي فوهة طويلة مثل Fellowes 35250
2. اضغط باستمرار على (<) لمدة 2-3 ثانية

## استكشاف الأخطاء وإصلاحها



**مؤشر SafeSense®:**  
إذا كانت البدان قريبتان من فتحة إدخال الورق، ستلاحظ أن مؤشر SafeSense® سيضيء وستتوقف آلة تقطيع الورق عن التقطيع، إذا كان SafeSense® نشطًا لمدة 5 ثوانٍ، سيتم إغلاق آلة تقطيع الورق تلقائيًا ويجب أن يضغط المستخدم على مفتاح الطاقة الموجود على لوحة التحكم وينتاج التقطيع.

**مؤشر الحرارة الزائدة:**  
عندما يضيء مؤشر السخونة الزائدة، فإن آلة تقطيع الورق قد تجاوزت أقصى درجة حرارة تشغيل لها وتحتاج إلى تبريد. سيظل المؤشر مضيئًا ولن تعمل آلة تقطيع الورق طوال فترة الاستعادة. انظر عملية تقطيع الورق الأساسية لمزيد من المعلومات حول التشغيل المستمر ووقت الاستعادة لآلة تقطيع الورق هذه.

**لصندوق مفتوح:**  
لن تعمل آلة تقطيع الورق إذا كان الصندوق مفتوحًا. عندما يضيء، أغلق الصندوق لمتابعة عملية تقطيع الورق.

**لصندوق ممتلئ:**  
عندما يضيء، يكون صندوق مخلفات آلة تقطيع الورق ممتلئًا ويحتاج إلى تفريغ. استخدم حقيبة مخلفات Fellowes 36053.



- א. טכנולוגיית SafeSense
- ב. הזנת נייר
- ג. ראו הוראות בטיחות
- ד. מילך נמשך
- ה. גלגלים
- ו. מתג ניתוק החשמל
- ז. 1. כבוי
- 2. מופעל
- זח. לוח בקרה ונורות LED

**תכונות ויכולות**

**המגרסה תגרוס:** נייר, כרטיסי אשראי מפלסטיק וסיכות נייר

**המגרסה לא תגרוס:** תוויות דביקות, נייר רציף, שקפים, נייר עיתון, קרטון, תקליטורי CD או DVD, נייר שבער למניציה, תקינות משרדיות, צילומי רנטגן או חומרי פלסטיק מלבד אלה שצוינו לעיל

גודלו של הנייר לגריסה: מקורו חיתוך, 2 x 14 מ"מ מספר דפים מקסימלי לכל גריסה: LX201 - 12\*, LX211, 15\* - LX221, 20\* רחבו נייר מקסימלי שנסגס למכונה: 230 מ"מ

A4\* (70 גרם), נייר ב-ב 220-240 וולט, 50 הרץ, 2.5 אמפר (LX201), 3.0 אמפר (LX211), 3.8 אמפר (LX221); נייר כבד יותר, לחות ותנאי מתח שונים מהמתואר לעיל עלולים להפחית את הביצועים. קצב שימוש יומי מרבי מומלץ: 1000 גלינות ביום, 25 כרטיסי אשראי. מגרסת SafeSense של חברת פלז מיועדת לשימוש ביתי ומשרדים בטווח מפרטורות של 50 - 80 מעלות פרנהייט (10 - 26 מעלות צלזיוס) ולחות יחסית של 40 - 80%.

**אזהרה: הוראות בטיחות חשובות - יש לקרוא לפני ההפעלה!**

- מגרסה זו מצוידת במתג ניתוק חשמל (ו) שחייב להיות במצב מופעל (I) כדי שהמגרסה תפעל. במקרה חירום, יש להעביר את המתג למצב כבוי (O). פעולה זו תפסיק מייד את פעולת המגרסה.
- יש להימנע מנגיחה בלהבי החיתוך שמתחת לכיסוי המגרסה.
- על המגרסה להיות מחוברת לשקע חשמלי מוארק כראוי או לשקע המספק את המתח והאמפרג' המצוינים בתווית. על השקע המוארק להיות מתוקן ליד היציוד ובמקום נגיש. אין להשתמש בממירי חשמל, בשנאים או בכבלים מאריכים בשילוב עם מוצר זה.
- סכנת התלקחות - אין לגרוס כרטיסי ברכה המכילים שביי קול או סוללות.
- לשימוש במקומות סגורים בלבד.
- יש לנתק מהחשמל לפני ניקוי או ביצוע פעולות תחזוקה.

- דרישות ההפעלה, התחזוקה והשרות מתוארות במדריך למשתמש. יש לקרוא את המדריך למשתמש במלואו לפני הפעלת המגרסת.
- יש להרחיק את המגרסה מילדים ומחיות מחמד. יש להרחיק את הידיים מפתח הזנת הנייר. יש להעביר למצב כבוי או לנתק מהחשמל כאשר המכשיר אינו בשימוש.
- יש להרחיק מפתחי המגרסה חפצים זרים - כפפות, תכשיטים, ביגוד, שיער וכיוצא באלה. אם חפץ כלשהו חודר אל הפתח העליון, עיברו למצב אחור (←) כדי לשלוף את החפץ.
- אין להשתמש במגרסה או לידה בתרסיסי סיה על בסיס נפט. אין להשתמש בקופסאות אוויר דחוס על המגרסה. אדים המתנדפים מתרסיסים ומחומרי סיה המבוססים על נפט עלולים להידלק ולגרום לפגיעה גופנית חמורה.
- אין להשתמש במגרסה אם היא פגועה או פגומה. אין לפרק את המגרסה. אין להציב ליד או מעל מקור חום או מים.



**גריסה בסיסית**

נייר או כרטיס

LX201

הפעלה רציפה, מקסימום של עד 10 דקות

הערה: המגרסה פועלת במשך זמן קצר לאחר כל מעבר כדי לפנות את הכניסה. הפעלה רציפה של מעל 15 דקות תגרום לתקופת צינון של 10 דקות.

LX221

הפעלה רציפה, מקסימום של עד 20 דקות

הערה: המגרסה פועלת במשך זמן קצר לאחר כל מעבר כדי לפנות את הכניסה. הפעלה רציפה של מעל 15 דקות תגרום לתקופת צינון של 20 דקות.

LX201

הפעלה רציפה, מקסימום של עד 20 דקות

הערה: המגרסה פועלת במשך זמן קצר לאחר כל מעבר כדי לפנות את הכניסה. הפעלה רציפה של מעל 15 דקות תגרום לתקופת צינון של 20 דקות.



1. חברו את המגרסה לחשמל והעבירו את מתג ניתוק החשמל למצב הפעלה (I)

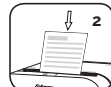

2. יש לישר את הנייר או הכרטיס במרכז הפתח ולהזת הנייר. היזנו ישירות או פתח כניסת הנייר ושחררו.





מצב שינה תכונה זו חוסכת באנרגיה ומכבה את המכשיר לאחר 2 דקות ללא פעילות גריסה. יש להניס נייר, ללחוץ קדימה/אחורה או לפתוח ולסגור את הסל כדי להתחיל את פעולת הגריסה מחדש.

עם 5 תכונות בעלות תגובה מהירה. לייני גורסי הנייר המהפכני מתמקסם את היעילות במקום העבודה שומר על רצף העבודה שלך.

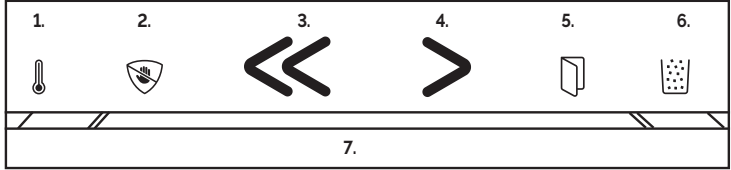

1. מחוון זמן פעולה:

האור הופך לצהוב כשהמגרסה מתקרבת לזמן הפעולה המקסימלי, ולאדום כאשר יש צורך להפסיק את השימוש בה ולאפשר לה להתקרר.

2. טכנולוגיית SAFESENSE®:

האור יתפוך לצהוב כדי להתריע כאשר המערכת מופעלת. המכשיר יכבה 5 שניות לאחר שיזזה מגע של ידיים הנוגעות בפתח להכנסת הנייר (יש לפתוח את הסל או לכבות ולהפעיל את המגרסה כדי לחדש את פעולת הגריסה)

3. פעולה הפוכה:

האור יתפוך לירוק

4. פעולה רגילה:

האור יתפוך לירוק

5. הסל פתוח:

האור יתפוך לאדום כאשר הסל נשלף החוצה

6. מחוון סל מלא:

האור יתפוך לצהוב כאשר הסל כמעט מלא ולאדום כאשר יש לרוקן אותו

7. מדד יעילות:

האור יתפוך לכול כשכמות המכונה מופעלת ומוכנה. האור יתרחב ויהפוך לירוק, וכאשר הגעת לכמות הגריסה האופטימלית, הוא "יפגע". לאחר שבעברת את כמות הגריסה האופטימלית, האור יתפוך לצהוב, ואז לאדום כדי למנוע הזנת-יתר של דפים. אם המכונה נתקעת, האור יתפוך לאדום והנייר ייחזר אחורנית באופן אוטומטי.

תחזוקת המוצר

שמן סיכה למגרסה

כל מגרסת מיקרו-חיתוך זקוקה לסיכת שמן כדי להגיע לביצועים מרביים. ללא סיכת שמן, המגרסה עלולה לאפשר גריסת מספר גליונות נמוך יותר, להשמיט רעשים בטייפים בעת הגריסה ובסופו של דבר להפסיק לפעול. כדי למנוע תקלות אלה, אנו ממליצים על שימון המגרסה בכל פעם שאתם מרוקנים את מיכל הנייר.

עקבו אחר נוהל הסיכה בשמן להלן ובצעו אותה פעמיים

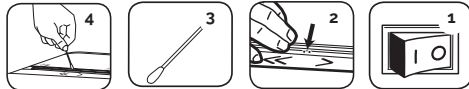

- 1. יש לכבות את מתג ההפעלה (O) ולנתק את המגרסה
- 2. אתרוז את החיישן האינפרא-אדום של ההפעלה האוטומטית
- 3. טבולו מקלון ניקוי בכוחל לניקוי
- 4. להיעזר במקלון הניקוי להסרת כל לכלוך מחיישני הנייר



\* משוח שמן לרוחב פתח הכניסה הפניוילי רק שמן צמחי בתצורה שאיננה תרסיס, במיכל בעל דרוכות מוארכת, Fellowes 35250 כדוגמת

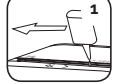

לחצו על הלחצן קדימה (<) והחזיקו את הלחצן במצב לחוץ במשך 2-3 שניות

פתרון בעיות

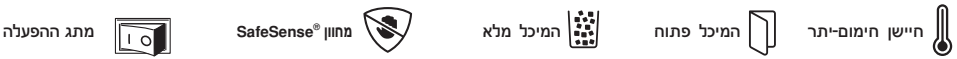

חיישן חימום-יתר:

כאשר מחוון חימום-היתר מואר, המגרסה חרגה מטמפרטורת ההפעלה המרבית שלה ועליה להתקרר. מחוון זה יישאר מואר והמגרסה לא תפעל במשך תקופת הצינון הדרושה. ראו "גריסה בסיסית" לאיתור מידע נוסף על הפעלה רציפה ותקופת הצינון הנחוצה למגרסה זו.

המיכל פתוח:

המגרסה לא תפעל כאשר המיכל פתוח. כאשר מחוון זה מואר, סגור את המיכל כדי להמשיך בגריסה.

המיכל מלא:

כאשר מחוון זה מואר, מיכל הפסולת של המגרסה מלא ויש לרוקן אותו. יש להשתמש בשיקטאיסוף מדגם 36053 של פלז

מחוון SAFESENSE®:

אם ידיים מתקרבות מדי אל פתח הזנת הנייר, מחוון יואר והמגרסה תפסיק לגרוס. אם תכונת SAFESENSE® פעילה למשך 5 שניות, המגרסה תכבה באופן אוטומטי SAFESENSE® ועל המשמש ללחוץ על לחצן החשמל שעל הפעלה:

אם התרתן אינו מופעל, יש לוודא שהמתג נמצא במצב (ON) וככל החשמל מחובר הן למכשיר והן לשקע החשמל.

## LIMITED PRODUCT WARRANTY

Limited Warranty: Fellowes, Inc. ("Fellowes") warrants the parts of the machine to be free of defects in material and workmanship and provides service and support for 2 years from the date of purchase by the original consumer. Fellowes warrants the cutting blades of the machine to be free from defects in material and workmanship for 5 years from the date of purchase by the original consumer. If any part is found to be defective during the warranty period, your sole and exclusive remedy will be repair or replacement, at Fellowes' option and expense, of the defective part. This warranty does not apply in cases of abuse, mishandling, failure to comply with product usage standards, shredder operation using an improper power supply (other than listed on the label), or unauthorized repair. Fellowes reserves

Australia Residents Only:

Our goods come with guarantees that cannot be excluded under the Australian Consumer Law. You are entitled to a replacement or refund for a major failure and for compensation for any other reasonably foreseeable loss or damage. You are also entitled to have the goods repaired or replaced if the goods fail to be of acceptable quality and the failure does not amount to a major failure. The benefits under Fellowes' Warranty are in addition to other rights and remedies under a law in relation to the shredder.

## GARANTIE LIMITÉE DU PRODUIT

Garantie limitée : Fellowes, Inc. (« Fellowes ») garantit les pièces de l'appareil contre tout vice de fabrication et de matériau et fournit entretien et assistance pendant une période de 2 ans à partir de la date d'achat par le consommateur initial. Fellowes garantit que les lames de coupe de l'appareil sont exemptes de tout vice provenant d'un défaut de matière ou de fabrication pendant une période de 5 ans à partir de la date de l'achat initial. Si une pièce s'avère défectueuse pendant la période de garantie, votre seul et unique recours sera la réparation ou le remplacement de la pièce défectueuse selon les modalités et aux frais de Fellowes. Cette garantie ne s'applique pas en cas d'abus, de manipulation incorrecte, de non-respect des normes d'utilisation du produit, d'utilisation du produit avec une alimentation électrique inadéquate (autre que celle indiquée sur l'étiquette) ou de réparation non autorisée. Fellowes se réserve le droit de facturer aux clients tous

the right to charge the consumers for any additional costs incurred by Fellowes to provide parts or services outside of the country where the shredder is initially sold by an authorized reseller. ANY IMPLIED WARRANTY, INCLUDING THAT OF MERCHANTABILITY OR FITNESS FOR A PARTICULAR PURPOSE, IS HEREBY LIMITED IN DURATION TO THE APPROPRIATE WARRANTY PERIOD SET FORTH ABOVE. In no event shall Fellowes be liable for any consequential or incidental damages attributable to this product. This warranty gives you specific legal rights. The duration, terms, and conditions of this warranty are valid worldwide, except where different limitations, restrictions, or conditions may be required by local law. For more details or to obtain service under this warranty, please contact us or your dealer.

frais supplémentaires dans l'éventualité où Fellowes doit fournir des pièces ou services en dehors du pays d'achat d'origine du destructeur, auprès d'un revendeur autorisé. TOUTE GARANTIE IMPLICITE, Y COMPRIS CELLE DE COMMERCIALISATION OU D'ADAPTATION À UN USAGE PARTICULIER, EST PAR LÀ PRÉSENTE LIMITÉE EN DURÉE À LA PÉRIODE DE GARANTIE APPROPRIÉE DÉFINIE CI-DESSUS. Fellowes ne pourra en aucun cas être tenu responsable de dommages indirects ou accessoires imputables à ce produit. Cette garantie vous donne des droits spécifiques. La durée, les conditions générales et les conditions de cette garantie sont valables dans le monde entier, excepté en cas de prescription, de restrictions ou de conditions exigibles par les lois locales. Pour plus de détails ou pour obtenir un service sous garantie, veuillez nous contacter ou vous adresser à votre revendeur.

## GARANTÍA LIMITADA

Garantía limitada: Fellowes, Inc. ("Fellowes") garantiza que las piezas de la máquina no poseen defectos de material ni de mano de obra y proporciona servicio y soporte técnico durante 2 años a partir de la fecha en que el consumidor original haya adquirido el producto. Fellowes garantiza que las cuchillas cortantes de la máquina estarán libres de defectos de material y mano de obra durante 5 años a partir de la fecha en que el consumidor original haya adquirido el producto. Si se encuentra algún defecto en cualquiera de las piezas durante el periodo de garantía, la única y exclusiva solución será la reparación o el cambio de la pieza defectuosa, a criterio y cuenta de Fellowes. Esta garantía no será de aplicación en casos de uso excesivo, mal uso, incumplimiento de las condiciones de uso del producto, uso de la destructora con una fuente de energía inadecuada (distinta a la indicada en la etiqueta) o en casos de reparación no autorizada. Fellowes se reserva el derecho de cobrar al consumidor

los costos adicionales incurridos por parte de Fellowes al proveer piezas o servicios fuera del país donde la destructora se haya vendido inicialmente a través de un vendedor autorizado, CUALQUIER GARANTÍA IMPLICITA, INCLUIDA LA DE COMERCIALIZACIÓN O PROPÓSITO DETERMINADO, QUEDA LIMITADA POR LA PRESENTE EN SU DURACIÓN AL CORRESPONDIENTE PERIODO DE GARANTÍA ESTABLECIDO ANTERIORMENTE. En ningún caso Fellowes será responsable de ningún daño, directo o indirecto, que pueda atribuirse a este producto. Esta garantía le confiere derechos legales específicos. La duración, los términos y las condiciones de esta garantía son válidos en todo el mundo, excepto en los lugares donde la legislación local exija limitaciones, restricciones o condiciones diferentes. Para obtener más detalles o recibir servicio conforme a esta garantía, comuníquese con nosotros o con su distribuidor.

## BESCHRÄNKTE PRODUKTGARANTIE

Beschränkte Garantie: Fellowes, Inc. („Fellowes“) garantiert, dass die Geräteteile für einen Zeitraum von 2 Jahren ab Kaufdatum durch den Erstkaufher frei von Material- und Verarbeitungsfehlern sind. Fellowes garantiert, dass die Messer des Geräts für einen Zeitraum von 5 Jahren ab Kaufdatum durch den Erstkaufher frei von Material- und Verarbeitungsfehlern sind. Sollte sich ein Teil während der Garantiezeit als defekt erweisen, haben Sie nach Ermessen von Fellowes einzig und allein Anspruch auf kostenlose Reparatur oder kostenlosen Ersatz des defekten Teils. Diese Garantie schließt Missbrauch, unsachgemäße Handhabung, Nichteinhaltung von Produktnutzungsstandards, Aktenvertreiberbetrieb mit einer falschen (einer anderen als auf dem Etikett angegebenen) Stromversorgung oder unbefugte Reparaturen aus. Fellowes behält sich das Recht vor, den Verbrauchern zusätzliche Kosten in Rechnung zu stellen, die für Fellowes anfallen, um Teile

oder Dienstleistungen außerhalb des Landes zur Verfügung zu stellen, in dem der Aktenvertreiber ursprünglich von einem autorisierten Wiederverkäufer verkauft worden ist. ALLE STILLSCHWEIGENDEN GARANTIEEN, EINSCHLIESSLICH DIE DER MARKTGÄNGIGKEIT ODER EIGNUNG FÜR EINEN BESTIMMTEN ZWECK, WERDEN HIERMIT AUF DIE DAUER DER VORSTEHEND ANGEFÜHRTEN GARANTIEZEIT BESCHRÄNKT. Auf keinen Fall haftet Fellowes für eventuell im Zusammenhang mit diesem Produkt auftretende Neben- oder Folgeschäden. Diese Garantie gewährt Ihnen bestimmte Rechte. Dauer, Bedingungen und Konditionen dieser Garantie gelten weltweit, außer wenn lokale Gesetze andere Begrenzungen, Einschränkungen oder Konditionen vorschreiben. Um mehr Details zu erfahren oder Serviceleistungen im Rahmen dieser Garantie in Anspruch zu nehmen, wenden Sie sich bitte an uns oder Ihren Händler.

## GARANZIA LIMITATA DEL PRODOTTO

Garanzia limitata: Fellowes, Inc. ("Fellowes") garantisce i componenti della macchina da difetti di materiali e lavorazione e offrirà manutenzione e assistenza per un periodo di 2 anni dalla data di acquisto da parte dell'acquirente originale. Fellowes garantisce che le lame di taglio dell'apparecchio saranno prive di difetti di materiali e lavorazione per un periodo di 5 anni dalla data d'acquisto da parte dell'acquirente originale. Nel caso in cui si riscontrino difetti durante il periodo di garanzia, il rimedio esclusivo a disposizione del cliente sarà la riparazione o la sostituzione del prodotto difettoso, a carico di Fellowes e a sua discrezione. Questa garanzia non è valida in caso di abuso e uso improprio della macchina, mancata osservanza degli standard di impiego del prodotto, alimentazione elettrica non corretta del distruggidocumenti (diversa da quella indicata sull'etichetta) o riparazioni non autorizzate. Fellowes si riserva

il diritto di addebitare al consumatore qualsiasi costo supplementare da essa stessa sostenuto per fornire ricambi o assistenza fuori dal Paese in cui il distruggidocumenti è stato venduto da un rivenditore autorizzato. EVENTUALI GARANZIE IMPLICITE, COMPRESSE QUELLE DI COMMERCIALITÀ O IDONEITÀ PER UN SCOPO SPECIFICO, SONO SOGGETTE AI LIMITI DI DURATA STABILITI NELLA GARANZIA SOPRA INDICATA. In nessun caso Fellowes sarà ritenuta responsabile di danni indiretti o incidentali attribuibili a questo prodotto. La presente garanzia concede diritti legali specifici. La durata, i termini e le condizioni della presente garanzia sono validi in tutto il mondo, a eccezione dei luoghi in cui, in base alle norme di legge, siano previste limitazioni, restrizioni o condizioni diverse. Per ulteriori dettagli al riguardo o per richiedere assistenza in garanzia, si raccomanda di contattarci direttamente o di consultare il rivenditore.

## BEPERKTE PRODUCTGARANTIE

Beperkte garantie: Fellowes, Inc. ("Fellowes") garandeert dat de onderdelen van het toestel zijn van materiaal- en productiefouten, en verleent service en ondersteuning gedurende 2 jaar vanaf datum van aankoop door de originele gebruiker. Fellowes garandeert dat de snijmesses van het toestel zonder gebreken zijn betreffende materiaal en afwerking gedurende 5 jaar vanaf de datum van aankoop door de originele gebruiker. Als van enig onderdeel tijdens de garantieperiode wordt vastgesteld dat het defect is, is uw enige en exclusieve verhaal de reparatie of vervanging van het defecte onderdeel, dit naar keuze en op kosten van Fellowes. Deze garantie is niet van toepassing in geval van misbruik, verkeerd gebruik, het niet naleven van de normen voor productgebruik, gebruik van een incorrecte voedingsbron voor de vernietiger (anders dan vermeld op het label) of onbevoegde reparatie. Fellowes behoudt zich het recht voor om aanvullende kosten in rekening te brengen aan de consumenten die Fellowes heeft

gemaakt om onderdelen of diensten te verstrekken buiten het land waar de vernietiger oorspronkelijk werd verkocht door een bevoegd wederverkoper. ALLE IMPLICIETE GARANTIES, INCLUSIEF GARANTIES MET BETREKKING TOT VERKOOPBAARHEID OF GESCHIKTHEID VOOR EEN BEPAALD DOEL, WORDEN HIERBIJ BEPERKT IN DUUR TOT DE HIERBOVEN AANGEGEVEN TOEPASSELIJKE GARANTIEPERIODE. Fellowes is in geen geval aansprakelijk voor enige incidentele of gevolgschade die aan dit product kan worden toegeschreven. Deze garantie verleent u specifieke wettelijke rechten. De duur, bepalingen en voorwaarden van deze garantie zijn over de hele wereld van kracht, behalve waar mogelijk andere beperkingen, restricties of voorwaarden vereist zijn door de plaatselijke wetgeving. Voor nadere details of als u gebruik wilt maken van de service onder deze garantie, neemt u contact op met ons of met uw dealer.

## BEGRÄNSAD PRODUKTGARANTI

Begränsad garanti: Fellowes, Inc. ("Fellowes") garanterar att maskinens delar är fria från materialfel eller tillverkningsfel och ger service och support under 2 år efter försäljning till första kund. Fellowes garanterar att maskinens skärblad är fria från materialfel eller tillverkningsfel i 5 år efter försäljning till första kund. Om någon del är defekt under garantiperioden kommer den enda och uteslutande ersättningen att bli reparatur eller en ersättningsprodukt enligt Fellowes val och kostnad motsvarande den defekta delen. Denna garanti gäller inte vid misbruk, misskötsel, oerfarenhet eller respektera föreskrifterna för produktanvändning, bruk av olämpligt uttag för körning av dokumentförstörare (annat än vad som anges på märkskylten) eller icke auktoriserad reparation. Fellowes förbehåller sig rätten att ta betalt av

kunder för extra kostnader som Fellowes ådrar sig för att tillhandahålla reservdelar eller tjänster utanför det land där dokumentförstöraren ursprungligen såldes av en auktoriserad återförsäljare. ALLA UNDERFÖRSTÄDDA GARANTIER, INKLUSIVE SÄLJBARHET ELLER LÄMPLIGHET FÖR NÅGOT SPECIELLT ÄNDAMÅL, BEGRÄNSAS HÄRI GENOM DEN TILLÄMPLIGA GARANTIPERIODEN SOM ANGES OVAN. Under inga omständigheter kan Fellowes hållas ansvarig för följdskadorna eller tillfälliga skador som kan härdas till denna produkt. Denna garanti ger dig specifika juridiska rättigheter. Villkoren och varaktigheten för denna garanti gäller överallt utom där lagstiftningen ställer andra begränsningar eller villkor. För vidare information eller för att erhålla garantiservice ska försäljningsställe eller Fellowes kontakts.

## BEGRÆNSET PRODUKTGARANTI

Begrænset garanti: Fellowes, Inc. ("Fellowes") garanterer, at alle maskinens dele er fri for materialedefekter og fabriktionsfejl og yder servicearbejde og support til den oprindelige kunde i 2 år fra købsdatoen. Fellowes garanterer, at maskinens knive er fri for materialedefekter og fabriktionsfejl i 5 år fra den oprindelige kundes købsdato. Hvis det konstateres, at en del er defekt under garantiperioden, vil den eneste og eksklusive afhjælpende foranstaltning være reparation eller ombytning, efter Fellowes valg og omkostning, af den defekte del. Denne garanti er ugyldig i tilfælde af misbrug, forkert anvendelse, unladelse af at overholde produktets anvendelsesstandarder, brug af makuleringsmaskinen ved forkert strømforsyning (som ikke er anført på typemærkaten) eller uautoriseret reparation. Fellowes forbeholder sig retten til at fakturere forbrugeren for yderligere omkostninger erholdt af

Fellowes for at levere dele eller service udenfor det land, hvor maskinen oprindeligt blev solgt af en autoriseret detailforhandler. ENHVER IMPLICIT GARANTI, INKLUSIV SALGBARHED ELLER BRUGSEGNETHED TIL ET SPECIELT FORMÅL, ER HERMED BEGRÆNSET I VARIGHED TIL DEN PÅGÆLDENDE GARANTIPERIODE SOM NÆVNT OVENFOR. I intet tilfælde er Fellowes ansvarlig for nogen følge- eller indirekte skader, som kan henføres til dette produkt. Denne garanti giver dig specifikke juridiske rettigheder. Varighed, betingelser og vilkår under denne garanti er gældende på verdensplan, undtagen hvor andre begrænsninger, restriktioner eller forhold kræves af den lokale lov. For yderligere detaljer eller for service under denne garanti, bedes du kontakte os eller din forhandler.

## TUOTTEEN RAJOITETTU TAKUU

Rajoitettu takuu: Fellowes, Inc. ("Fellowes") takaa, että koneen osissa ei ole materiaali- ja valmistusvikoja. Yhtiö tarjoaa osien huollon ja asiakastuen 2 vuodeksi tuotteen alkuperäisestä ostopäivästä lukien. Fellowes takaa, että koneen leikkuterissä ei ole materiaali- ja valmistusvikoja. Yhtiön takuu kattaa koneen leikkuterien materiaali- ja valmistusviat 5 vuodeksi tuotteen alkuperäisestä ostopäivästä lukien. Jos osassa havaitaan vika takuuajana, ainoana ja yksinomaisena ratkaisuna on villaisen osan korjaus tai vaihto Fellowesin valinnan mukaan ja kustannuksella. Takuu ei kata väärinkäyttöä, virheellistä käsittelyä, tuotteen vakintuneista käyttöavoista poikkeavaa käyttöä, silppurin käyttöä epäasianmukaisella virtalahteella (muu kuin tuotetarrassa on mainittu) tai valtuuttamatonta korjausta. Fellowes

pidättää oikeuden veloittaa asiakkaalta mahdolliset lisäkustannukset, jotka aiheutuivat siitä, että Fellowes toimittaa osia tai palveluja muuhun kuin siihen maahan, jossa valtuutettu jälleenmyyjä on tuotteen aluperin myynyt. KAIKIKIEN HILJAISTEN TAKUIEN, MUKAAN LUKIEN KAUPALLISTAMINEN TAI SOVELTUVUUS, TIETTYÄ TARKOITUSTA VARTEN, KESTO ON SITEN RAJATTU EDELLÄ MÄÄRÄTYN TAKUUAJAN MUKAISESTI. Fellowes ei vastaa missään tapauksessa tästä tuotteesta johtuvista väkijäristä tai tahattomista vahingoista. Tämä takuu antaa käyttäjälle erityiset lainmukaiset oikeudet. Tämän takuan kesto ja ehdot ovat voimassa maailmanlaajuisesti lukuunottamatta paikallisen lainsäädännön edellyttämiä erilaisia rajoituksia tai ehtoja. Lisätietoja tai takuunalaista palveluja on saatavissa meiltä tai jälleenmyyjältäsi.

## BEGRENSET PRODUKTGARANTI

Begrenset garanti: Fellowes, Inc. ("Fellowes") garanterer at maskindelen er fri for defekter i materiale og utførelse, og leverer service og støtte i 2 år fra kjøpsdato for den opprinnelige kjøperen. Fellowes garanterer at skjærebledene på maskinen er fri for defekter i materiale og utføring i 5 år fra kjøpsdato for opprinnelig kjøper. Hvis det skulle oppstå defekter på noen del i garantiperioden, vil den eneste og eksklusive godtgjørelsen være reparasjon eller utskifting av denne, etter Fellowes' valg og for selskapets regning. Denne garantien er ikke gyldig hvis makulatoren er misbrukt, håndtert på feil måte, hvis bruksstandardene for produktet ikke er fulgt, hvis det er brukt feil strømtilførsel til makulatoren (som ikke er oppført på etiketten) eller ikke-autorisererte reparasjoner. Fellowes forbeholder seg retten til å krevne kunden for eventuelle ekstrakostnader som Fellowes påløper for å

skaffe deler eller tjenester utenfor landet der makuleringsmaskinen ble solgt av en autorisert forhandler. ENHVER UNDERFORSTÅTT GARANTI, INKLUDERT DET SOM MÅTTE GJELDE SALGBARHET ELLER EGNETHET FOR ET BESTEMT FORMÅL, ER HERVED BEGRENSET TIL VARIGHETEN AV DEN AKTUELLE GARANTIPERIODEN SOM ER ANGITT OVENFOR. Fellowes skal ikke under noen omstendighet kunne holdes ansvarlig for følgeskader eller tilfeldige skader som kan tilskrives dette produktet. Denne garantien gir deg visse juridiske rettigheter. Garantien varighet, vilkår og betingelser er gyldige verden over, unntatt der hvor lokale lover måtte pålegge ulike begrensninger, restriksjoner eller betingelser. Ta kontakt med oss eller forhandleren for mer informasjon, eller for å få service ifølge garantien.

## ОГРАНИЧЕННАЯ ГАРАНТИЯ НА ИЗДЕЛИЕ

Ограниченная гарантия: Компания Fellowes, Inc. («Fellowes») гарантирует отсутствие дефектов материалов и качество изготовления деталей этого оборудования и обеспечивает сервисное обслуживание и поддержку этих деталей в течение 2 лет со дня покупки первоначальным покупателем. Fellowes гарантирует отсутствие дефектов материалов и качество изготовления режущих лезвий изделия в течение 5 лет со дня покупки первоначальным покупателем. Если в течение гарантийного срока будет обнаружен дефект какой-либо детали, предусмотренная компенсация будет заключаться исключительно в ремонте или замене неисправной детали по усмотрению и за счет Fellowes. Эта гарантия не распространяется в случаях неправильного или неосторожного обращения, несоблюдения стандартов использования изделия, эксплуатации уничтожителя документов с ненадлежащим источником питания (все, кроме указанного на этикетке) или несанкционированного ремонта. Fellowes сохраняет за собой право взыскивать с покупателя любые

дополнительные расходы, понесенные Fellowes при предоставлении сменных деталей или обслуживания за пределами страны, где уничтожитель был первоначально продан авторизованным продавцом. ЛЮБАЯ ПОДРАЗУМЕВАЕМАЯ ГАРАНТИЯ, В ТОМ ЧИСЛЕ ГАРАНТИИ ТОВАРНОГО СОСТОЯНИЯ И ПРИГОДНОСТИ ДЛЯ ИСПОЛЬЗОВАНИЯ В ОПРЕДЕЛЕННЫХ ЦЕЛЯХ, ТАКИМ ОБРАЗОМ, ОГРАНИЧИВАЕТСЯ УКАЗАННЫМ ВЫШЕ ГАРАНТИЙНЫМ СРОКОМ. Ни при каких обстоятельствах Fellowes не несет ответственности за какие-либо косвенные или случайные убытки, которые могут быть вызваны этим изделием. Эта гарантия предоставляет вам определенные юридические права. Срок действия и условия настоящей гарантии действительны во всем мире за исключением стран, где местное законодательство может налагать другие ограничения или условия. Для получения более подробной информации или сервисного обслуживания по этой гарантии свяжитесь с нами или со своим дилером.

## OGRANICZONA GWARANCJA NA PRODUKT

Ограниченная гарантия: Компания Fellowes, Inc. («Fellowes») гарантирует отсутствие дефектов материалов и качество изготовления деталей этого оборудования и обеспечивает сервисное обслуживание и поддержку этих деталей в течение 2 лет со дня покупки первоначальным покупателем. Fellowes гарантирует отсутствие дефектов материалов и качество изготовления режущих лезвий изделия в течение 5 лет со дня покупки первоначальным покупателем. Если в течение гарантийного срока будет обнаружен дефект какой-либо детали, предусмотренная компенсация будет заключаться исключительно в ремонте или замене неисправной детали по усмотрению и за счет Fellowes. Эта гарантия не распространяется в случаях неправильного или неосторожного обращения, несоблюдения стандартов использования изделия, эксплуатации уничтожителя документов с ненадлежащим источником питания (все, кроме указанного на этикетке) или несанкционированного ремонта. Fellowes сохраняет за собой право взыскивать с покупателя любые

дополнительные расходы, понесенные Fellowes при предоставлении сменных деталей или обслуживания за пределами страны, где уничтожитель был первоначально продан авторизованным продавцом. ЛЮБАЯ ПОДРАЗУМЕВАЕМАЯ ГАРАНТИЯ, В ТОМ ЧИСЛЕ ГАРАНТИИ ТОВАРНОГО СОСТОЯНИЯ И ПРИГОДНОСТИ ДЛЯ ИСПОЛЬЗОВАНИЯ В ОПРЕДЕЛЕННЫХ ЦЕЛЯХ, ТАКИМ ОБРАЗОМ, ОГРАНИЧИВАЕТСЯ УКАЗАННЫМ ВЫШЕ ГАРАНТИЙНЫМ СРОКОМ. Ни при каких обстоятельствах Fellowes не несет ответственности за какие-либо косвенные или случайные убытки, которые могут быть вызваны этим изделием. Эта гарантия предоставляет вам определенные юридические права. Срок действия и условия настоящей гарантии действительны во всем мире за исключением стран, где местное законодательство может налагать другие ограничения или условия. Для получения более подробной информации или сервисного обслуживания по этой гарантии свяжитесь с нами или со своим дилером.

## ΠΕΡΙΟΡΙΣΜΕΝΗ ΕΓΓΥΗΣΗ ΤΟΥ ΠΡΟΪΟΝΤΟΣ

Περιορισμένη Εγγύηση: Η εταιρία Fellowes, Inc. («Fellowes») εγγυάται ότι τα εξαρτήματα του μηχανήματος δεν έχουν ελαττώματα σε υλικά και εργατικά και παρέχει συντήρηση και υποστήριξη για 2 έτη από την ημερομηνία αγοράς από τον αρχικό αγοραστή. Η εταιρία Fellowes εγγυάται ότι οι λεπίδες κοπής του μηχανήματος δεν θα παρουσιάσουν ελαττώματα σε υλικά και εργατικά για 5 έτη από την ημερομηνία αγοράς από τον αρχικό αγοραστή. Εάν παρουσιαστεί ελάττωμα σε οποιοδήποτε εξάρτημα κατά την περίοδο εγγύησης, η μόνη και αποκλειστική σας αποκατάσταση θα είναι η επισκευή ή η αντικατάσταση, κατά την επιλογή και με έξοδα της Fellowes, του ελαττωματικού εξαρτήματος. Αυτή η εγγύηση δεν ισχύει σε περιπτώσεις κακομεταχείρισης, ακατάλληλου χειρισμού, μη συμμόρφωσης με τα πρότυπα χρήσης του προϊόντος, λησουργίας του κατασκευαστή με τη χρήση ακατάλληλης ηλεκτρικής τροφοδοσίας (εκτός από αυτήν που αναφέρεται στην этикетά) ή μη εξουσιοδοτημένων επισκευών. Η Fellowes διατηρεί το δικαίωμα να χρεώσει τους πελάτες για οποιαδήποτε πρόσθετα κόστη στα οποία υποβάλλεται η Fellowes για να παρέχει

εξαρτήματα ή υπηρεσίες εκτός της χώρας στην οποία πουλήθηκε αρχικά ο καταπορούμενος από έναν εξουσιοδοτημένο μεταπωλητή. ΟΠΟΙΟΔΗΠΟΤΕ ΥΠΟΝΟΟΥΜΕΝΗ ΕΓΓΥΗΣΗ, ΣΥΜΠΕΡΙΛΑΜΒΑΝΟΜΕΝΩΝ ΕΓΓΥΗΣΕΩΝ ΕΜΠΟΡΕΥΣΙΜΟΤΗΤΑΣ Η ΚΑΤΑΛΛΗΛΟΤΗΤΑΣ ΓΙΑ ΣΥΓΚΕΚΡΙΜΕΝΟ ΣΚΟΠΟ, ΠΕΡΙΟΡΙΖΕΤΑΙ ΔΙΑ ΤΟ ΠΑΡΟΝΤΟΣ ΣΕ ΔΙΑΡΚΕΙΑ ΙΣΗ ΜΕ ΤΗΝ ΑΝΑΛΟΓΗ ΔΙΑΡΚΕΙΑ ΕΓΓΥΗΣΗΣ ΠΟΥ ΑΝΑΦΕΡΕΤΑΙ ΠΑΡΑΠΑΝΩ. Η εταιρία Fellowes δεν θα είναι σε καμία περίπτωση υπεύθυνη για οποιοδήποτε συνεπαγόμενο ή συμπληρωματικό ζημία αποδοτέες σε αυτό το προϊόν. Αυτή η εγγύηση σας δίνει συγκεκριμένα νομικά δικαιώματα. Η διάρκεια, οι όροι και οι προϋποθέσεις αυτής της εγγύησης ισχύουν σε απαγορευτικό επίπεδο, εκτός από τις περιπτώσεις στις οποίες μπορεί να απαιτούνται από την τοπική νομοθεσία συγκεκριμένοι περιορισμοί ή ειδικές απαγορεύσεις ή προϋποθέσεις. Για περισσότερες λεπτομέρειες ή για να λάβετε συντήρηση/επιδιόρθωση με βάση αυτή την εγγύηση, παρακαλείσθε να επικοινωνήσετε μαζί μας ή με τον αντιπρόσωπο της περιοχής σας.

## ÜRÜNÜN SINIRLI GARANTİSİ

Sinirli Garanti Fellowes, Inc. ("Fellowes"), makinenin parçalarını, ilk tüketicisi tarafından satın alınma tarihinden itibaren 2 yıl süreyle malzeme ve işçilik açısından kusursuz olacağı garanti ederek servis ve destek sağlar. Fellowes, makinenin bileşenlerinin, ilk tüketicisi tarafından satın alınma tarihinden itibaren 5 yıl süreyle malzeme ve işçilik açısından kusursuz olacağı garanti eder. Eğer garanti dönemi içinde herhangi bir parça kusurlu bulunursa, tek ve özel tanzimatınız, seçme hakkı ve masrafları Fellowes'a ait olmak üzere, söz konusu parçanın onarılması veya değiştirilmesidir. Bu garanti; kötü kullanım, yanlış kullanım, ürün kullanım standartlarına uymulması, makinenin yanlış (etiketinde belirtilen dışında) güç kaynağı ile çalıştırılması veya yetkisiz kişilerce tamir edilmesi durumlarında uygulanmaz. Fellowes'ın, makinenin

yetkili bir satıcı tarafından ilk olarak satıldığı ülkenin dışında parça veya servis sağlama için maruz kaldığı ek masrafları tüketicilerle borç kaydetme hakkı saklıdır. SATILABİLİRLİK VE BELLİ BİR AMACA UYGUNLUK GARANTİLERİ DAHİL OLMAK ÜZERE, HER TÜRLÜ ZİMMİ GARANTİLERİN SÜRESİ, YUKARIDA BEYAN EDİLEN İLGİLİ GARANTİ DÖNEMİ İLE SINIRLIDIR. Fellowes, bu ürünün kullanılmasına bağlı olarak ya da kullanılması sonucunda oluşan zararların hiçbir şekilde sorumlu değildir. Bu garanti size belirli yasal haklar verir. Bu garantinin süresi ve şartları, yerel yasalardan gerektirebileceği sınırlamalara, kısıtlamalara veya şartlar haricinde tüm dünya genelinde geçerlidir. Daha fazla ayrıntı ya da bu garanti altında servis almak için bizimle ya da bayinizle irtibat kurun.

## OMEZENÁ ZÁRUKA NA VÝROBEK

Omezená záruka: Společnost Fellowes, Inc. («Fellowes») zaručuje, že součástky zařízení budou bez jakýchkoli vad materiálu a provedení po dobu 2 let od data nákupu původním spotřebitelem a na stejnou dobu poskytují servis a technickou podporu. Fellowes zaručuje, že řezací ostří zařízení budou bez jakýchkoli vad materiálu a provedení po dobu 5 let od data nákupu původním spotřebitelem. Pokud se v průběhu záruční doby ukáže jakákoliv část jako vadná, bude vaše jediná a vylučná forma nápravy oprava nebo výměna vadné části podle volby a na náklady společnosti Fellowes. Tato záruka se nevztahuje na případy zneužití zařízení, jeho chybného provozu, nedodržení norem pro jeho používání, provoz skartovacího zařízení s nesprávným napětím (jiným než je uvedeno na štítku) nebo neoprávněné opravy. Společnost Fellowes

si vyhrazuje právo účtovat zákazníkovi dodatečné náklady spojené s dodávkou náhradních dílů nebo servisu mimo zemi, v níž autorizovaný prodejce původně zařízení prodal. JAKÁKOLI PŘEDPOKLADANÁ ZÁRUKA, VČETNĚ ZÁRUKY PROJEKČNOSTI NEBO VHODNOSTI PRO URČITÝ ÚČEL, JE TIMTO ČASOVĚ OMEZENÁ NA VÝŠE UVEDENOU ZÁRUCNÍ DOBU. V žádném případě není společnost Fellowes odpovědná za případné následné nebo náhodné škody přisuzované tomuto produktu. Tato záruka vám přiznává určená zákonná práva. Doba trvání, náležitosti a podmínky týkající se této záruky platí celosvětově, kromě případů, kde místní zákony ukládají odlišná omezení, výhrady nebo podmínky. Se žádostí o další podrobnosti nebo o servis v rámci této záruky se obraťte přímo na nás nebo na svého prodejce.

## OBMEDZENÁ ZÁRUKA NA VÝROBK

Obmedzená záruka: Spoločnosť Fellowes, Inc. („Fellowes“) zaručuje, že diely zariadenia budú bez akýchkoľvek chýb materiálu a spracovania a poskytuje servis a podporu po dobu 2 rokov od dátumu zakúpenia pôvodným spotrebiteľom. Spoločnosť Fellowes zaručuje, že rezacie nože zariadenia budú bez chýb materiálu a spracovania po dobu 5 rokov od dátumu zakúpenia prvým spotrebiteľom. Ak sa počas záručnej lehoty zistí akýkoľvek chybný diel, bude vaším jediným a vyhradným nápravným opatrením oprava alebo výmena chybného dielu podľa uváženia spoločnosti Fellowes a na jej náklady. Táto záruka neplatí v prípadoch nesprávneho použitia, nesprávnej manipulácie, nedodržania noriem používania výrobku, prevádzky skartovača použitím nesprávneho zdroja napájania (iného než uvedeného na štítku) alebo neoprávnenej opravy. Spoločnosť Fellowes si vyhradzuje právo účtovať spotrebiteľom

všetky ďalšie náklady, ktoré jej vzniknú v súvislosti s poskytnutím náhradných dielov alebo servisu mimo krajiny pôvodného predajcu skartovača autorizovaným predajcom. KAŽDÁ VYPYŤVAJÚCA ZÁRUKA VRÁTANE ZÁRUKY PREDAJNOSTI ALEBO SPOSOBILOSTI PRE URČITÝ ÚČEL JE TVYMO OBMEDZENÁ NA TRVANIE PRIMERANEJ ZÁRUČNEJ LEHOTY VYŠVETLENEJ TUĽPREDTÝM. Spoločnosť Fellowes nebude v žiadnom prípade zodpovedná za prípadné následné ani náhodné škody prisudzované tomuto výrobku. Táto záruka vám poskytuje určité zákonné práva. Trvanie, ustanovenia a podmienky tejto záruky platia celosvetovo okrem prípadov, kedy miestne zákony môžu vyžadovať rôzne lehoty, obmedzenia alebo podmienky. So žiadosťou o ďalšie podrobnosti alebo o servis v rámci tejto záruky sa obráťte priamo na svojho predajcu alebo na nás.

## A KÉSZÜLÉKRE VONATKOZÓ KORLÁTOZOTT JÓTÁLLÁS

Korlátozott jótállás: A Fellowes, Inc. („Fellowes“) garantálja, hogy a gép alkatrészeiben nincs semmilyen anyaghiba és gyártási hiba, és a vállalat az eredeti vásárlás dátumától számított 2 évig szervizet és támogatást biztosít. A Fellowes az eredeti vásárlás dátumától számított 5 évig garantálja, hogy a gép kezeiben nincsen semmilyen anyaghiba és gyártási hiba. Ha a jótállási időszak alatt bármely alkatrész meghibásodik, az Ön egyedül és kizárólagos jogorvoslatá a hibás alkatrész javítására vagy cseréjére korlátozódik a Fellowes belátása szerint és az ő költségére. Ez a jótállás nem érvényes rossz kezelés, megrongálás, a termék normál használatának be nem tartása, az irratémgemmisítő nem megfelelő tápellátással történő (a címkén lévő értéktől eltérő) használata, illetve illetéktelen javítás esetén. A Fellowes fenntartja a jogot, hogy számlát állítson ki a vásárlónak a Fellowes-nál

felmerült kiegészítő költségeikért, ha az alkatrészeket és a javítást az értékesítés eredeti országától eltérő országban kell biztosítani. A FORGALOMBA HOZHATÓSÁGRA, ILLETVE AZ ADOTT CELRA VALÓ ALKALMASSÁGRA VONATKOZÓ RÁUTALÓ MAGATARTÁSSAL VÁLLALT JÓTÁLLÁS A FENT MEGALLAPÍTOTT JÓTÁLLÁSI IDŐSZAK IDOTARTAMÁRA KORLÁTOZÓDIK. A Fellowes semmilyen körülmények között nem tartozik felelősséget a készülékkel összefüggésbe hozható következményeként vagy véletlenszerűen kialakuló károkért. Ez a jótállás bizonyos jogokat biztosít Önnek. A jótállás időtartama és feltételei az egész világon érvényesek, azokat a helyeket kivéve, ahol a helyi törvények különböző korlátozásokat, megszorításokat vagy feltételeket tesznek szükségessé. A részletekért, illetve a jótállás alá eső szerviz igénybe vételeért lépjen kapcsolatba velünk vagy a viszonteladójával.

## GARANTIA LIMITADA DE PRODUTO

Garantia limitada: A Fellowes, Inc. („Fellowes“) garante as peças do equipamento contra quaisquer defeitos de material e mão-de-obra durante um período de dois anos a contar da data de compra pelo consumidor original. A Fellowes garante que as lâminas de corte da máquina estão isentas de quaisquer defeitos de material e mão-de-obra durante um período de 5 anos a contar da data de compra pelo consumidor original. Se encontrar um defeito em qualquer peça durante o período de garantia, o seu único e exclusivo recurso será a reparação ou a substituição, mediante o critério e a expensas da Fellowes, da peça com defeito. Esta garantia não se aplica em casos de utilização abusiva, manuseio inadequado, descumprimento das normas de utilização do produto, utilização da fragmentadora com fonte de alimentação inadequada (outra que não a indicada na etiqueta) ou reparos não autorizados. A Fellowes detém o direito

de cobrar dos consumidores quaisquer custos adicionais incorridos para o fornecimento de peças ou de serviços fora do país onde a fragmentadora foi originalmente vendida por um revendedor autorizado. QUALQUER GARANTIA IMPLÍCITA, INCLUINDO DE COMERCIALIZAÇÃO OU DE ADEQUAÇÃO PARA UMA FINALIDADE EM PARTICULAR, É AQUI LIMITADA AO PERÍODO DE GARANTIA APROPRIADO, CONFORME ANTERIORMENTE ESTABELECIDO. Em caso algum poderá a Fellowes ser responsabilizada por quaisquer danos secundários ou accidentais imputáveis a este produto. Esta garantia concede-lhe direitos legais específicos. A duração e os termos e condições desta garantia são válidos a nível mundial, salvo em caso de imposição de limitações, restrições ou condições diferentes pelas leis locais. Para obter mais pormenores ou receber assistência nos termos desta garantia, contate-nos diretamente ou consulte o seu representante autorizado.

## OGRANIČENO JAMSTVO PROIZVODA

Ograničeno jamstvo: Fellowes, Inc. („Fellowes“) jamči da su dijelovi stroja bez nedostataka u materijalu i izradi te pruža servisiranje i podršku 2 godine od datuma kupnje za izvornog potrošača. Fellowes jamči da su oštrice za rezanje na stroju bez nedostataka u materijalu i izradi 5 godina od datuma kupnje za izvornog potrošača. Ako se tijekom jamstvenog razdoblja utvrdi da je bilo koji dio neispravan, vaš jedini i isključivi pravni lijek bit će popravak ili zamjena neispravnog dijela u skladu s mogućnostima i o trošku tvrtke Fellowes. Ovo je jamstvo ne odnosi na slučajeve zlouporabe, pogrešnog rukovanja, nepoštovanja standarda za upotrebu proizvoda, rada proizvoda uz upotrebu nepisane opskrbe energijom (osim navedene na oznaci) ili neovlaštenog popravka. Fellowes zadržava pravo naplate potrošačima svih dodatnih troškova

nastalih pri osiguranju dijelova ili usluga izvan zemlje u kojoj je usitnjivač izvorno prodan ovlaštenu preprodavaču. SVAKO SE IZVEDENO JAMSTVO, UKLJUČUJUĆI ONO O PRODAJI ILI PRIKLADNOSTI ZA ODREĐENU NAMJENU, OVIME OGRANIČAVA TRAJANJEM U SKLADU S ODGOVARAJUĆIM PRETHODNO NAVEDENIM RAZDOBLJEM JAMSTVA. Fellowes se neće ni u kojem slučaju smatrati odgovornom za bilo koje posljedice ili slučajne štete koje se pripisuju proizvodu. Ovo vam jamstvo pruža određena zakonska prava. Trajanje, uvjeti i odredbe ovog jamstva važeći su diljem svijeta, osim u slučajevima kada lokalni zakoni zahtijevaju različita ograničenja, restrikcije ili odredbe. Radi više detalja ili ostvarivanja servisa obuhvaćenog ovim jamstvom, obratite se nama ili svojem dobavljaču.

## OGRANIČENA GARANCIJA NA PROIZVOD

Ograničena garancija: Fellowes, Inc. („Fellowes“) daje garanciju na delove mašine bez nedostataka što se tiče materijala i izrade, i obezbeđuje servis i podršku tokom dve (2) godine od dana nabavke od strane krajnjeg korisnika. Fellowes daje garanciju na sečiva bez nedostataka što se tiče materijala i izrade na period od pet (5) godina od dana nabavke od strane krajnjeg korisnika. Ako se tokom garantnog perioda primete nedostaci na bilo kom delu proizvoda, isključivo i samo u vašoj odgovornosti je da popravite ili zamenite deo sa nedostacima o trošku i po mogućnostima proizvođača Fellowes. Ova garancija se ne primenjuje u slučaju zlouporabe, nepravilnog rukovanja, neispunjavanja standarda prilikom korišćenja proizvoda, korišćenja neodgovarajućeg napajanja za rad uništavača (osim onih koji su navedeni na nalepnici) ili u slučaju neovlašćene popravke. Fellowes zadržava pravo da korisnicima

naplati bilo kakve dodatne troškove kojima je bio izložen usled nabavke delova ili pružanja usluga izvan države u kojoj je uništavač prvobitno prodan od strane ovlašćenog prodavca. BILO KAKVA PODRAZUMEVANA GARANCIJA, UKLJUČUJUĆI GARANCIJU TRŽIŠNOSTI ILI PODESNOSTI ZA ODREĐENU NAMENU, OVIM PUTEEM SE VREMENSKI OGRANIČAVA NA PRETHODNO NAVEDENI PERIOD. Fellowes ni u jednom slučaju neće biti odgovoran za bilo kakvu posledičnu ili incidentnu štetu koja bi mogla da se prijepri proizvodu. Ovom garancijom dodeljujete vam se posebna zakonska prava. Trajanje, odredbe i uslovi ove garancije važe širom sveta, osim kada su različita ograničenja, restrikcije ili uslovi predviđeni lokalnim pravom. Molimo da se obratite nama ili vašem prodavcu ako su vam potrebne detaljnije informacije ili servis u garantnom roku.

## ОГРАНИЧЕНА ГАРАНЦИЯ ЗА ПРОДУКТА

Ограничена гаранция: Fellowes, Inc. („Fellowes“) гарантира, че частите на машината са без дефекти на материали и изработка, и им осигурява обслужване и поддръжка за 2 години от датата на закупуване от първоначалния потребител. Fellowes гарантира, че режещите ножове на машината са без дефекти на материали и изработка, и им осигурява обслужване и поддръжка за 5 години от датата на закупуване от първоначалния потребител. Ако която и да е част се окаже дефектна през гаранционния период, вашето единствено и изключително обезщетение ще бъде ремонт или замяна на дефектната част по избор и за сметка на Fellowes. Настоящата гаранция не важи за случаи на злоупотреба, неправилно боравене, несъответствие със стандартите за употреба на продукта, работа на шредера с неподходящо електрическо захранване (различно от това, посочено на етикета) или неотORIZИРАН ремонт. Fellowes си запазва правото да таксува потребителите за всякакви допълнителни

разходи, направени от Fellowes за осигуряване на части или услуги извън страната, в която шредерът е продаден първоначално от оторизирани търговец. ВСЯКА КОСВЕНА ГАРАНЦИЯ, ВКЛЮЧИТЕЛНО ТАЗИ ЗА ПРОДАВЕМОСТ ИЛИ ПРИГОДНОСТ ЗА КОНКРЕТНА ЦЕЛ, ПО СИЛАТА НА НАСТОЯЩАТА ДОКУМЕНТ Е ОГРАНИЧЕНА В РАМКИТЕ НА СЪОТВЕТНИЯ ГАРАНЦИОНЕН ПЕРИОД, УКАЗАН ПО-ГОРЕ. В НИКОЙ СЛУЧАЙ Fellowes не носи отговорност за каквито и да е последващи или случайни повреди, дължащи се на този продукт. Настоящата гаранция ви дава определени законови права. Продължителността, правилата и условията на настоящата гаранция са валидни в целия свят, с изключение на местата, където местното законодателство може да изисква различни ограничения, рестрикции или условия. За повече подробности или за получаване на обслужване по настоящата гаранция се свържете с нас или с вашия търговец.

## ГARANȚIE LIMITATĂ PENTRU PRODUS

Гаранție limitată: Fellowes, Inc. („Fellowes“) garantează că piesele aparatului nu conțin defecte materiale sau de execuție și asigură servicii și asistență timp de 2 ani începând de la data achiziționării de către consumatorul inițial. Fellowes garantează că lamele de tăiat ale aparatului nu conțin defecte materiale sau de execuție pe o durată de 5 ani începând de la data achiziționării de către consumatorul inițial. Dacă se constată că vreo piesă este defectă pe durata perioadei de garanție, compensația dvs. unică și exclusivă va fi reparația sau înlocuirea piesei defecte, la alegerea și pe cheltuiela Fellowes. Această garanție nu se aplică în caz de abuz, utilizare necorespunzătoare, nerespectarea standardelor de utilizare a produsului, operarea aparatului folosind o sursă de alimentare necorespunzătoare (altă decât cea menționată pe etichetă) sau a lucrare de reparație neautorizată. Fellowes își rezervă

dreptul de a percepe consumatorilor costurile suplimentare înregistrate de Fellowes pentru asigurarea de piese sau servicii în afara țării unde se vinde inițial aparatul de către un revânzător autorizat. ORICE GARANȚIE IMPLICITĂ, INCLUSIV CEA DE VANDABILITATE SAU POTRIVIRE PENTRU UN ANUMIT SCOOP, ESTE LIMITATĂ PRIN PREZENTA CA DURATĂ LA PERIOADA DE GARANȚIE ADECVATĂ STABILITĂ MAI SUS. În niciun caz Fellowes nu va fi răspunzătoare pentru daune indirecte sau incidentale care pot fi atribuite acestui produs. Această garanție vă oferă anumite drepturi legale. Durata, termenii și condițiile acestei garanții sunt valabile pe plan mondial, cu excepția situațiilor când limitări, restricții sau condiții diferite pot fi prevăzute prin legislația locală. Pentru mai multe detalii sau pentru a beneficia de servicii în baza acestei garanții, vă rugăm să ne conectați pe noi sau pe reprezentanții dvs.

## الضمان المحدود للمنتج

معتمد: أي ضمان ضمني – بما في ذلك ضمان التسويق أو العلامة لغرض معين – يكون محدود المدة لفترة الضمان العلامة الواردة أعلاه وذلك بموجب هذا الضمان. لا تتحمل شركة Fellowes المسؤولية في أي حال من الأحوال عن أي أضرار ناتجة أو عرضية تعزى إلى هذا المنتج. يضمن هذا الضمان حرقاً قانونياً محدداً. تسري مدة وشروط وأحكام هذا الضمان في جميع أنحاء العالم، باستثناء الحالات التي قد تكون فيها القيود أو الشروط المختلفة مطلوبة بموجب القانون المحلي. لمزيد من التفاصيل أو للحصول على الخدمة بموجب هذا الضمان يرجى الاتصال بنا أو بالوكيل الخاص بك.

ضمان محدود: تضمن شركة ("Fellowes") خلو أجزاء الجهاز من العيوب في المواد والتصنيع، كما توفر الخدمة والدعم لمدة 2 سنوات من تاريخ شراء المستهلك الأصلي للمنتج. وتضمن شركة Fellowes خلو شفرات التقطيع من العيوب في المواد والتصنيع لمدة 5 سنوات من تاريخ شراء المستهلك الأصلي للمنتج. وفي حالة حدوث عطل لأي جزء خلال فترة الضمان فإن الحل الوحيد والحصري هو أن يتم إصلاح أو استبدال الجزء المعطل باختيار وبتفقة شركة Fellowes. لا يتم تطبيق الضمان في حالات إساءة الاستعمال أو عدم الامتثال لمعايير استخدام المنتج أو القيام بعملية التقطيع باستخدام مصدر للطاقة غير مناسب (غير المدرج في المصنّف)، أو إصلاح غير مصرح به. تحتفظ شركة Fellowes بحفظها في تحميل المستهلك أي تكاليف إضافية تكبدتها شركة Fellowes لتوفير أجزاء أو خدمات خارج البلد الذي تم فيه شراء ماكينة التقطيع في البداية من موزع

## אחריות מוגבלת על המוצר

אחריות מוגבלת

נבחרת המכונה מלכתחילה "ל" משוק מורשה. כל אחריות משולמת, ככולל לסחורה או לתאמה למטרה מסיימת, מוגבלת בזאת לתקופה זו. תחילתו למשך האחריות מוגדרת לעיל. בשום מקרה לא תהיה חברה FELLOWES או חברת בתה חבוב עובד נזקים מדיניים או גזרובים סיכונים ליוסם למוצר זה. אחריות משיקה לך נזכות מסיימת ספציפית. מישך זמן, התאמת הנתיב של אחריות זו תוקפם כרובי העולם כולו, למעט כאשר מובלט, בולטת, או תאמת אחרים דרשים על פי ההוק המקומי. לקבלת פרטים נוספים או לקבלת שירות תחת אחריות זה, אנא ליצור קשר עם המשוק ממנו רכשת את המוצר או חברת גנר או חברת FELLOWES INC מחוץ לישראל

מגורים אשר נרכשו בישראל "קבלו" אחריות ושירות "ל" חברת גנר-טק ("גנר") מוצר FELLOWES אשר ירכשו במדינת אחרות קבלו שירות ואחריות "ל" חברת FELLOWES INC ואנו נבחר במוצר בארץ בה נדרש השירות. חברת אחרות לוק שרכיבי המכונה חוקיים ממונים מותרים וממני עבודה ומספקת תמיכה ושירות ולמוקר 1 שנה מיום רכישת המוקרים "ל" חברת המוקרים. אם רכב כלשהו נמכר עם מוטב בתחילת תקופת האחריות, תרחפת היחידה והבלעית המועדת לרשות תהיה תוקן או החלפה של הרכיב הפגום בבחינתה של החברה "ל" השכונת. האחריות לא תחול במקרים של שימוש לא החלוטשונה המתמחר על חיות או במדריך המשתמש) או תוקן בלתי מורשה. החברה שומרת לעצמה את הזכות לבנות מחרכרים, תשלום מיותר כל עלות נוספת גזרבת הבררה לצורך אספקת הרכיבים או השירותים מחוץ למדינה שבה

מחלקת השירות של חברת גנר.

שעות פעילות: ימים א-ו מ- 08:00-16:30 טל 03-5761600

**ENGLISH**

This product is classified as Electrical and Electronic Equipment. Should the time come for you to dispose of this product please ensure that it is not mixed with general household waste. For proper treatment, recovery and

recycling, please take this product to a designated collection point. Please contact your local authority for further details of your nearest designated collection point.

**FRENCH**

Ce produit est classé comme équipement électrique et électronique. Si vous souhaitez mettre ce produit au rebut, veuillez vous assurer qu'il ne soit pas mélangé avec des déchets ménagers généraux. Pour un traitement, une récupération et un recyclage adéquats, veuillez apporter

ce produit dans un point de collecte désigné. Veuillez prendre contact avec vos autorités locales pour davantage d'informations concernant votre point de collecte désigné le plus proche.

**SPANISH**

Este producto está clasificado como equipo eléctrico y electrónico. Si llega el momento en el que necesita desechar este producto, asegúrese de que no se mezcle con los residuos domésticos comunes. Para el correcto tratamiento,

valorización y reciclado, lleve este producto a un punto de recogida designado. Póngase en contacto con una autoridad local para obtener más información sobre el punto de recogida designado más cercano.

**GERMAN**

Dieses Produkt wurde als ein elektrisches und elektronisches Gerät klassifiziert. Sollte für Sie der Zeitpunkt der Entsorgung dieses Produkts gekommen sein, stellen Sie bitte sicher, dass es nicht mit dem gewöhnlichen Hausmüll entsorgt wird. Für angemessene Aufbereitung, Verwertung und

Wiederaufbereitung bringen Sie dieses Produkt bitte zu einer entsprechenden Sammelstelle. Für weitere Details zu Ihrer am nächsten gelegenen Sammelstelle kontaktieren Sie bitte Ihre Behörden vor Ort.

**ITALIAN**

Questo prodotto è classificato come apparecchiatura elettrica ed elettronica. Nel caso in cui sia necessario smaltire questo prodotto, accertarsi che non venga inserito tra i rifiuti domestici. Per un trattamento, recupero e riciclaggio

appropriati, conferire questo prodotto presso un punto di raccolta designato. Contattare gli enti locali per maggiori dettagli sul punto di raccolta designato più vicino.

**DUTCH**

Dit product wordt geclassificeerd als elektrische en elektronische apparatuur. Wanneer de tijd komt waarop dit product moet worden afgevoerd, dient u ervoor te zorgen dat het niet bij het algemene huishoudelijke afval wordt gedaan. Breng dit product naar een aangewezen inzamelpunt, zodat

het op de juiste wijze kan worden behandeld, teruggewonnen en gerecycled. Neem contact op met de plaatselijke autoriteiten voor meer informatie over het dichtstbijzijnde aangewezen inzamelpunt.

**SWEDISH**

Denna produkt är klassificerad som elektrisk och elektronisk utrustning. När det är dags för dig att kassera denna produkt bör du se till att inte blanda samman den med allmänt hushållsavfall. För att behandla, återhämta och återvinna

denna produkt ordentligt bör du ta den till en designerad insamlingspunkt. Kontakta din lokala myndighet för mer information om din närmaste designerade insamlingspunkt.

**DANISH**

Dette produkt er klassificeret som elektrisk og elektronisk udstyr. Hvis tiden er inde for at dette produkt skal kasseres, så sørg for at det ikke bliver blandet sammen med almindelig husholdningsaffald. Bring venligst produktet til

et indsamlingssted til korrekt behandling, genindvinding og genbrug. Kontakt de lokale myndigheder for at få flere oplysninger om det nærmeste indsamlingssted.

**FINNISH**

Tämä tuote luokitellaan sähkö- ja elektroniikkalaitteeksi. Mikäli sinulle tulee aika luopua tästä tuotteesta, varmista, että sitä ei laiteta kotitalousjätteeseen. Asianmukaisen käsittelyn, talteenoton ja kierrätyksen varmistamiseksi vie

tämä tuote sille tarkoitettuun keräyspisteeseen. Ota yhteyttä paikalliseen viranomaiseesi saadaksesi lisätietoja lähimmästä keräyspisteestäsi.

**NORWEGIAN**

Dette produktet klassifiseres som elektrisk og elektronisk utstyr. Dersom det skulle bli aktuelt for deg å avhende produktet ber vi deg forsikre deg om at det ikke kastes i husholdningsavfallet. For riktig avhending, gjenvinning og

resirkulering, vennligst ta dette produktet med til et dertil egnet returpunkt. Vennligst kontakt dine lokale myndigheter for ytterligere detaljer om ditt nærmeste innsamlingssted.

**POLISH**

Ten produkt jest sklasyfikowany jako sprzęt elektryczny i elektroniczny. Przy jego utylizacji należy dopilnować, by nie został wyrzucony razem z odpadami domowymi. Należy dostarczyć go do odpowiedniego punktu zbiórki odpadów,

gdzie zostanie poddany właściwemu przetworzeniu, odzyskowi i recyklingowi. Szczegółowe informacje na temat najbliższego punktu zbiórki odpadów można uzyskać, kontaktując się z lokalnymi władzami.

**RUSSIAN**

Данное изделие классифицировано как электрическое и электронное оборудование. Если пришло время утилизировать это изделие, пожалуйста, не утилизируйте его вместе с обычными бытовыми отходами. Для

правильного обращения, восстановления и переработки, пожалуйста, доставьте это изделие в специальный пункт приема. Чтобы узнать, где находится ближайший специальный пункт приема, обратитесь к местным властям.

## GREEK

Αυτό το προϊόν είναι ταξινομημένο ως Ηλεκτρικός και Ηλεκτρονικός Εξοπλισμός. Όταν έρθει η ώρα για την απόρριψη του προϊόντος, βεβαιωθείτε ότι δεν θα απορριφθεί με τα γενικά οικιακά απορρίμματα. Για τη σωστή επεξεργασία, ανάκτηση και

ανακύκλωση, παραδώστε το προϊόν σε ένα κατάλληλο κέντρο συλλογής. Παρακαλούμε επικοινωνήστε με την αρμόδια τοπική αρχή για περαιτέρω λεπτομέρειες σχετικά με το πλησιέστερο κέντρο συλλογής.

## TURKISH

Bu ürün, Elektriksel ve Elektronik Ekipman olarak sınıflandırılmıştır. Bu ürünün atılacağı an geldiğinde bu ürünün ev atığı ile karışmadığından emin olun. Uygun muamele, geri kazanım ve geri dönüşüm için lütfen bu ürünü belirlenmiş

toplama noktasına götürün. Belirlenmiş en yakın toplama noktanızın ayrıntıları için yerel yetkililere danışın.

## CZECH

Tento výrobek je klasifikován jako elektrické a elektronické zařízení. Bude-li nutné tento výrobek zlikvidovat, dbejte laskavě na to, aby nebyl vyhozen do běžného domovního odpadu. Náležitě zpracování, využití a recyklace tohoto

výrobku zajistí určené sběrné místo. Pro další informace o nejbližším určeném sběrném místě se obraťte na příslušný místní úřad.

## SLOVAK

Tento produkt je klasifikovaný ako elektrické a elektronické besorolásu. Ha elérkezett az idő a termék leselejtezésére, ügyeljen rá, hogy a termék ne kerüljön az általános háztartási hulladékok közé. A megfelelő kezelés, feldolgozás és

a recykláció zanevte tento produkt na určené zberné miesto. Ďalšie informácie o najbližšom určenom zbernom mieste vám poskytne váš miestny úrad.

## HUNGARIAN

Ez a termék elektromos és elektronikus berendezés besorolású. Ha elérkezett az idő a termék leselejtezésére, ügyeljen rá, hogy a termék ne kerüljön az általános háztartási hulladékok közé. A megfelelő kezelés, feldolgozás és

újrahasznosítás érdekében kérjük, hogy juttassa el a terméket egy kijelölt hulladékgyűjtő helyre. A legközelebbi kijelölt hulladékgyűjtő helyvel kapcsolatos információkért forduljon a helyi hatóságokhoz.

## PORTUGUESE

Este produto é classificado como Equipamento Eléctrico e Electrónico. Quando chegar o momento de eliminar este produto, certifique-se de que ele não seja misturado com o lixo doméstico em geral. Para o tratamento adequado,

recuperação e reciclagem, leve este produto para um ponto de recolha designado. Entre em contacto com as autoridades locais para obter mais detalhes sobre o ponto de recolha designado mais próximo.

## CROATIAN

Ovaj proizvod je klasificiran kao električna i elektronička oprema. Ako odlazete proizvod, nemojte ga odlagati zajedno s uobičajenim kućnim otpadom. Odnosite proizvod na predviđeno mjesto za prikupljanje radi pravilne obrade,

oporabe i reciklaže. Za detaljne informacije o najbližem mjestu za prikupljanje obratite se lokalnoj upravi.

## SERBIAN

Ovaj proizvod je klasifikovan kao električna i elektronska oprema. Kada dođe vreme za bacanje ovog proizvoda, pobrinute se da ga ne pomешate са општим отпадом из домаћинства. За правилан третман, обнављање

и рециклажу, молимо вас да овај производ однесете на томе намењено одлагалиште. Обратите се локалним властима за додатне информације о најближем таквом одлагалишту.

## BULGARIAN

Tozi produkt e klasificiran kato elektrichesko i elektronno oborudvane. Ako dojde vreme za izhvъryanе na tozi produkt, molя, уверете се, че той няма да бъде смесен с обикновените битови отпадъци. За правилно третиране,

оползотворяване и рециклиране, моля, занесете този продукт на определено място за събиране. Моля, свържете се с местните власти за повече информация за най-близкия определен пункт за събиране.

## ROMÂNĂ

Acest produs este clasificat ca fiind echipament electric și electronic. Dacă va veni timpul să aruncați acest produs, vă rugăm să aveți grijă să nu-l amestecați cu deșeurile menajere generale. Pentru tratarea, recuperarea și reciclarea

corespunzătoare, vă rugăm să duceți acest produs la un punct de colectare destinat acestui scop. Vă rugăm să contactați autoritatea locală pentru mai multe detalii despre cel mai apropiat punct de colectare desemnat.

## ARABIC

المنتج إلى نقطة تجميع معينة. يرجى الاتصال بالسلطة المحلية للحصول على مزيد من التفاصيل حول أقرب نقطة جمع مخصصة لك.

تم تصنيف هذا المنتج كمعدات كهربائية وإلكترونية. إذا حان الوقت للتخلص من هذا المنتج، يرجى التأكد من عدم مزجه مع النفايات المنزلية العامة. لتلقي العلاج المناسب والانتعاش وإعادة التدوير، يرجى أخذ هذا

## HEBREW

נאותים, נא להביא מוצר זה אל אתר איסוף ייעודי. נא ליצור קשר עם הרשות המקומית לקבלת פרטים לגבי אתר האיסוף הייעודי הקרוב ביותר.

מוצר זה מסווג כציוד חשמלי ואלקטרוני. במידה ויגיע המועד להשליך מוצר זה, אנו הקפידו שלא להשליכו עם הפסולת הביתית הכללית. לטיפו, אחזרו ומחזרו





## CUSTOMER SERVICE & SUPPORT

[www.fellowes.com](http://www.fellowes.com)

Europe Freephone: 00800-1810-1810

Benelux: +31-(0)-13-458-0580

Deutschland: +49 (0)511 545489-0

France: +33 (0) 1 78 64 91 00

Italia: +39-071-730041

Polska: +48 (22) 205-21-10

España/Portugal: +34-91-748-05-01

United Kingdom: +44 (0) 1302 836836

Australia: 1800 33 11 77

## Declaration of Conformity

### Fellowes, Inc.

Unit 2 Ontario Drive, New Rossington, Doncaster, DN11 0BF, England declares that the product models LX201/LX211/LX221 conform with the requirements of the Restriction of Hazardous Substances Directive (2011/65/EU + 2015/863/EU), the Low Voltage Directive (2014/35/EU), the Electromagnetic Compatibility Directive (2014/30/EU), the WEEE directive (2012/19/EU), and below harmonized European EN Standards.

Safety: EN 62368-1

EMC Standard: EN55014-1:2006+A1:2009+A2:2011  
EN55014-2:2015  
EN61000-3-2:2014  
EN61000-3-3:2013

Year Affixed: 19

Itasca, Illinois, USA  
January 1, 2019

John Fellowes  
President & CEO