



Руководство по эксплуатации

Multimedia Projector

EB-L30002U



EB-L30000U

Условные обозначения, используемые в данном руководстве



- **Обозначения, относящиеся к технике безопасности**

В документации и на проекторе можно найти графические символы, поясняющие порядок безопасного обращения с проектором.

Ниже приведены обозначения и их описания. Перед чтением настоящего руководства ознакомьтесь с приведенными ниже обозначениями.

 Опасно	Данные символы сообщают информацию, игнорирование которой может причинить вред или даже смерть людям из-за неправильного обращения.
 Предостережение	Данные символы сообщают информацию, игнорирование которой может причинить вред или физические повреждения людям из-за неправильного обращения.

- **Общие информирующие обозначения**

Внимание	Отмечает процедуры, которые при недостаточной осторожности могут привести к повреждению оборудования или травме.
	Отмечает дополнительные сведения и указания, с которыми полезно ознакомиться при изучении соответствующего вопроса.
	Указывает страницу, на которой находится подробная информация, относящаяся к рассматриваемому вопросу.
[Название]	Указывает названия кнопок на пульте дистанционного управления или на панели управления. Пример: Кнопка [Esc]
Название меню	Указывает на элементы меню Настройка. Пример: Выберите пункт Яркость в меню Изображен . Изображен. — Яркость

Перед использованием проектора обязательно ознакомьтесь со следующими инструкциями.

☛ [Правила техники безопасности](#)

Предупреждение и меры соблюдения техники безопасности при установке

Опасно

- Это прибор класса А. В домашних условиях он может вызывать радиопомехи, в таком случае от пользователя может потребоваться принятие соответствующих мер.
- Запрещено использовать или устанавливать проектор в месте, где он может подвергаться воздействию воды или дождя, повышенной влажности, например на улице, в ванной или душевой комнате и т. д. В противном случае возможен пожар или поражение электрическим током.
- Запрещается выполнять установку в местах, подверженных воздействию соли или агрессивных газов, например сернистого газа от горячих источников. Иначе коррозия может привести к падению проектора. А также это может вызвать нарушения в работе проектора.
- Обратите внимание на следующие аспекты при установке на потолке (потолочном монтаже) или на высоте. При неправильном выполнении монтажных работ проектор может упасть. Это может привести к повреждению или несчастному случаю.
 - Поскольку для потолочного монтажа проектора требуются специальные приемы, обратитесь к профессионалу.
 - Закрепите держатель болтами, используя панель крепления рукоятки (6 точек) на верхней панели или основании проектора.
 - Чтобы не допустить падения проектора, проденьте достаточно прочный проволочный канат через потолочное крепление и закрепите его на потолке.
- Не кладите перед объективом легковоспламеняющиеся предметы. Если задано автоматическое включение проектора, такие предметы, находящиеся перед объективом, могут стать причиной пожара.

Опасно

- Следите за тем, чтобы кабель питания и другие соединительные кабели не завязывались в узел. В противном случае возможен пожар.
- Разрешается использовать указанное напряжение источника питания. В противном случае возможен пожар или поражение электрическим током.
- Обращайтесь с кабелем питания осторожно. В противном случае возможен пожар или поражение электрическим током. Обратите внимание на следующие указания, обращаясь с кабелем питания.
 - Не вставляйте несколько кабелей питания в одну электрическую розетку.
 - Не вставляйте кабель питания, если на нем есть инородные вещества, такие как пыль.
 - Убедитесь, что вы вставили кабель питания до конца.
 - Запрещено вставлять в розетку или отключать от нее кабель питания мокрыми руками.
 - Запрещено тянуть за кабель, отключая его от розетки. Убедитесь, что вы держите его за вилку.
- Запрещено использовать поврежденный кабель питания. В противном случае возможен пожар или поражение электрическим током. Обратите внимание на следующие указания, обращаясь с кабелем питания.
 - Запрещено изменять кабель питания.
 - Запрещено ставить на кабель питания тяжелые предметы.
 - Запрещено сгибать, перекручивать или тянуть за кабель питания, применяя силу.
 - Запрещено размещать кабель питания возле нагревательных приборов.

Опасно

- Не закрывайте отверстие воздухозаборника и выходное отверстие для воздуха проектора. Если отверстия закрыть, внутренняя температура может подняться слишком высоко, в результате чего возможно возгорание.
- Вокруг проектора необходимо оставить достаточно свободного места. Отверстие воздухозаборника и выходное отверстие для воздуха не должны быть закрыты.

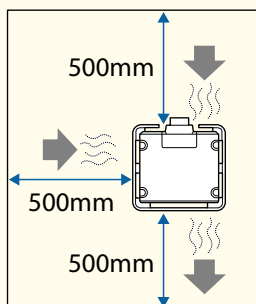

- При установке нескольких проекторов расстояние между ними должно составлять не менее 200 мм. Также убедитесь в том, что тепло из выходное отверстие для воздуха не попадает в отверстие воздухозаборника.



Опасно

- При установке проектора с направленным вниз отверстием воздухозаборника оставьте зазор не менее 100 мм между проектором и полом или другими предметами. Оставьте пространство размером 800 x 350 мм под основание, чтобы не закрыть отверстие воздухозаборника.

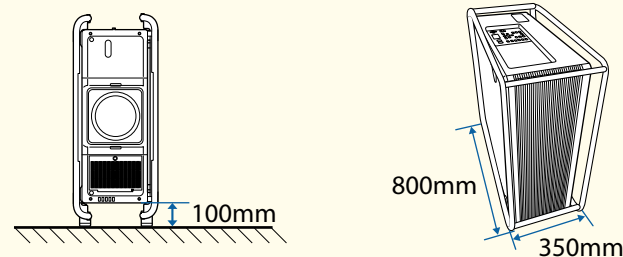

Предостережение

- Запрещено ставить проектор на нестойкую поверхность, например на неустойчивый стол или наклонную поверхность. Устанавливайте проектор с соблюдением инструкций, чтобы избежать его падения. В противном случае возможны травмы.

Внимание

- Не устанавливайте проектор в месте, где он может быть подвержен вибрации или ударам.
- Не устанавливайте проектор возле высоковольтных линий или объектов, от которых исходит магнитное излучение. В противном случае работа проектора может быть нарушена.
- Запрещается пользоваться проектором или хранить в местах с низкими температурами. Поэтому избегайте резких перепадов температуры. Использовать или хранить проектор разрешается в том месте, в котором соблюдаются диапазоны рабочей температуры и температуры хранения.
☛ "Общие технические данные проектора" [стр.290](#)
- Не устанавливайте проектор под прямыми солнечными лучами. Если на проектор падает прямой солнечный свет, то повышение внутренней температуры может привести к повреждению таких деталей, как поверхность объектива проектора или встроенная камера.
- При установке проектора в условиях использования мощного лазерного луча убедитесь, что он не попадает на поверхность проекционного объектива.
- При работе на высоте 1500 м или более для настройки «**Высотный режим**» следует задать значение «Вкл.».
☛ **Расширен. - Операция - Высотный режим** [стр.157](#)

Внимание

- Для монтажа проектора под необходимым углом могут потребоваться специальные кронштейны. Обратитесь к специалисту и подготовьте кронштейн.
 - Планируйте установку так, чтобы кронштейн не упал.
 - Убедитесь, что крепление проектора достаточно надежно.
 - В процессе монтажа проектора закрепите держатель болтами, используя панель крепления рукоятки (6 точек) на верхней панели или основании проектора.
- При установке проекторов друг на друге обратите внимание на следующие моменты. Проектор можно установить поверх другого проектора, оснащенного ручками для перемещения сверху.
 - Не ставьте три и более проекторов друг на друга (разрешается установка стопкой не более двух проекторов).
 - Устанавливайте опоры в выемки на верхней панели по четырем углам.
 - Не снимайте ножки в нижней части проектора.
- Не ставьте ничего на проектор, за исключением его деталей.



- Проектор можно установить под любым углом по окружности. Ограничения по ориентации проектора по вертикали или горизонтали отсутствуют.

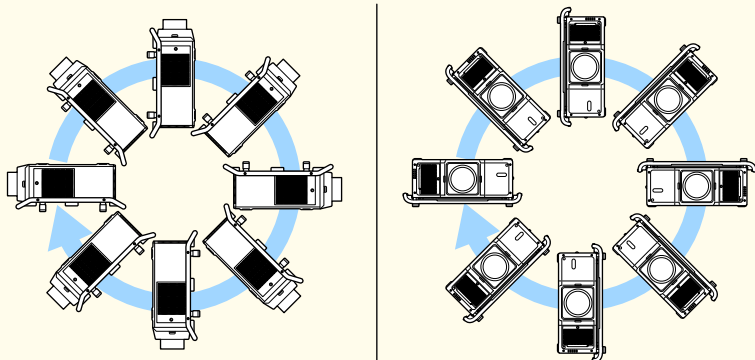

- Рекомендуется настраивать фокус, масштабирование и сдвиг линзы по крайней мере через 20 минут после запуска проецирования, поскольку изображения являются нестабильными сразу после включения проектора.
- В случае использования проектора с воздушным фильтром со стороны потолка фильтр может часто засоряться. Регулярно очищайте воздушный фильтр.
 - ☛ "Очистка воздушного фильтра и отверстия воздухозаборника" [стр.231](#)
- Проектор можно устанавливать в портретном режиме путем прикрепления переносных рукояток к верхней и нижней панелям проектора. Опоры можно снять с проектора и прикрепить их к переносной рукоятке.

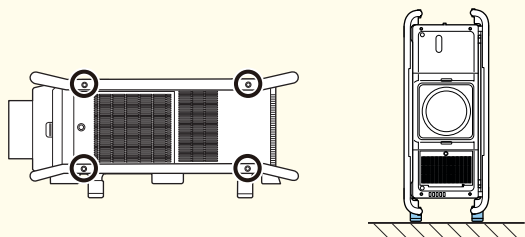

Предупреждения при подъеме



Предостережение

- Чтобы поднять проектор, используются четыре болта с проушинами, установленные на одной стороне проектора.

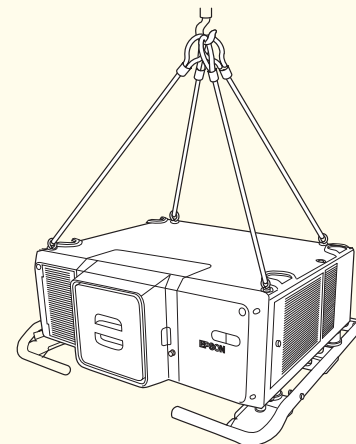

- Болты с проушинами можно использовать только для временной транспортировки проектора, а не для постоянной установки. Иначе проектор может выйти из строя или работать с нарушениями.
- При подъеме передняя/ задняя/ боковая сторона проектора не должна быть направлена вверх.
- Убедитесь, что угол наклона при подъеме составляет не менее 60 градусов.

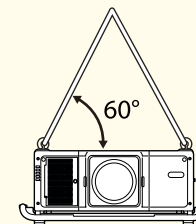

Внимание

Крепление непосредственно к проектору

Возьмите четыре приобретаемых отдельно болта М8 с проушинами (длиной от 11 до 16 мм) и закрутите их в четырех винтовых отверстиях для винтов с проушинами.

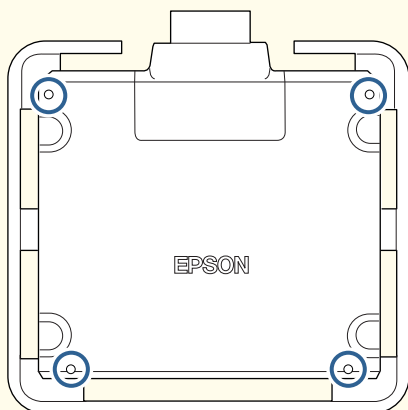

Крепление к рукоятке

Возьмите четыре приобретаемых отдельно болта М10 с проушинами (длиной от 11 мм) и закрутите их в четырех винтовых отверстиях для винтов с проушинами на рукоятке.

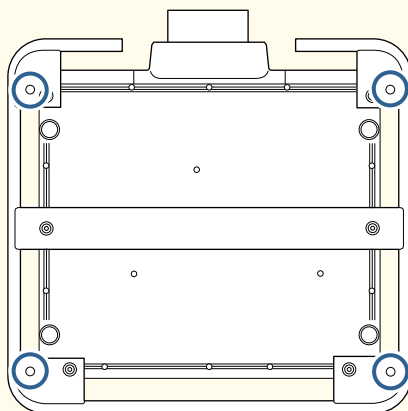

Предупреждение и меры соблюдения техники безопасности при использовании

Опасно

- Не закрывайте отверстие воздухозаборника и выходное отверстие для воздуха проектора. Если отверстия закрыть, внутренняя температура может подняться слишком высоко, в результате чего возможно возгорание.
- Во время проецирования не смотрите в объектив. Излучаемый яркий свет может повредить зрение. Соблюдайте особую осторожность в присутствии детей. Перед тем как включать проектор при помощи пульта ДУ, удостоверьтесь, что никто не смотрит в объектив.
- Во время проецирования не перекрывайте поток света из объектива проектора крышкой (съемной) или книгой и т.д. Если свет от проектора перекрыт, участок, на который попадает свет, сильно нагревается, что может привести к его плавлению, возгоранию или возникновению пожара. Кроме того, из-за отраженного света возможен перегрев объектива, что может привести к неисправности проектора. Чтобы прервать проецирование, воспользуйтесь функцией Затвор или выключите проектор.
- Запрещается открывать корпус проектора. Запрещается разбирать, а также модифицировать проектор. Внутри проектора имеются компоненты, находящиеся под высоким напряжением, соприкосновение с которыми может повлечь возгорание, поражение электрическим током или несчастный случай.
- В случае неполадок отсоедините кабель питания от электрической розетки и обратитесь к продавцу данного прибора или по ближайшему из адресов, указанных в документе Контактная информация по проекторам Epson. Эксплуатация неисправного проектора может повлечь поражение электрическим током, возгорание, а также нарушение зрения.

 [Контактная информация по проекторам Epson](#)

Предостережение

Не размещайте во время проецирования рядом с выходное отверстие для воздуха предметы, которые могут быть деформированы или повреждены другим образом в результате воздействия тепла, а также не держите лицо или руки вблизи отверстия.

Внимание



- Перед приобретением проектора секция установки объектива закрывается защитной крышкой. Устанавливайте защитную крышку на то время, когда проектор не используется. При попадании пыли или грязи в проектор качество проецирования ухудшается, это также может привести к неисправностям.
- Прохождение мощных лазерных лучей через объектив проектора или встроенную камеру может привести к его повреждению. Если лазерный луч проходит через указанные компоненты, для их защиты заблокируйте луч непроницаемой или огнестойкой алюминиевой фольгой, либо металлическими пластинами (например, из железа). Функцию проектора Затвор можно использовать для защиты ЖК-панели от повреждения лазерным светом.
- Старайтесь не прикасаться к объективу руками или пальцами. Если на поверхности объектива остались отпечатки пальцев или следы кожного сала, то качество проецирования ухудшается.
- Если проецирование продолжается с загрязнениями на поверхности объектива, качество проецирования ухудшается. Своевременно очищайте объектив.
 "Очистка объектива" [стр.231](#)
- Храните проектор с установленной защитной крышкой. Если проектор хранится без защитной крышки, внутрь него могут попасть пыль и грязь, что может привести к неисправности или понизить качество проецирования.
- Вынимайте батарейки из пульта дистанционного управления перед хранением. Если оставить их в пульте дистанционного управления на длительное время, они могут потечь.

Внимание

- При использовании проектора в задымленной среде, например на каких-либо мероприятиях, следует заменить воздушный фильтр примерно через 240 часов эксплуатации. (Эта рекомендация применяется в случае эксплуатации проектора в среде с концентрацией белого минерального масла в воздухе приблизительно 0,000000013%. В зависимости от условий эксплуатации срок замены воздушного фильтра может наступить ранее.) После использования проектора в задымленной среде снижается эффективность функции фильтра по сбору пыли, и пыль может попасть внутрь проектора или источника питания и стать причиной неисправности.

 "Замена воздушного фильтра" [стр.236](#)



- Сведения о ЖК-панели
 - ЖК-панель может содержать пиксели, которые никогда не светятся или светятся постоянно. Это не является неисправностью.
 - При проецировании статичного изображения или изображения, которое длительно остается неподвижным, может появиться остаточное изображение. Это связано со свойствами ЖК-панели и не является неисправностью. Для устранения этой неполадки запустите **Режим обновления**.
 **Сброс - Режим обновления** [стр.175](#)
- Сведения об источнике света
 - В данном проекторе в качестве источника света используется лазер. Лазер обладает перечисленными ниже характеристиками.
 - В зависимости от условий окружающей среды яркость источника света может снижаться. Яркость значительно снижается при слишком высокой температуре.
 - Яркость источника света снижается по мере его эксплуатации. Можно уменьшить степень снижения яркости по мере эксплуатации в меню: **Парам. Яркость**.
 "Связь между параметрами Уровень яркости и время работы источника света" [стр.81](#)



- Сведения о калибровке источника света
 - Если для параметра **Выполн. периодич.** Калибр. ист. света установлено значение **Вкл.**, калибровка источника света запускается автоматически при выключении проектора каждый раз, когда время работы достигает 100 часов. Однако автоматического запуска калибровки не происходит в следующих ситуациях:
 - в течение 20 минут после включения проектора;
 - при использовании функции Затвор;
 - в течение 20 минут после разблокировки функции Затвор;
 - при непрерывном использовании проектора более 24 часов;
 - в случае использования прямого выключения.
 - При выполнении Калибр. ист. света корректируются различия в параметрах Баланс белого и Уровень яркости источника света.
- ☛ **Сброс — Калибр. ист. света — Выполн. периодич.** [стр.175](#)

Предупреждения и меры предосторожности, касающиеся лазера



Опасно

- На проекторе имеются наклейки с предупреждениями о наличии лазерного устройства.

По верху

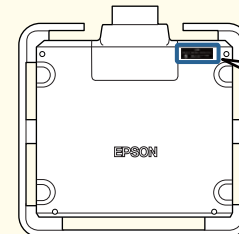

На боковой панели

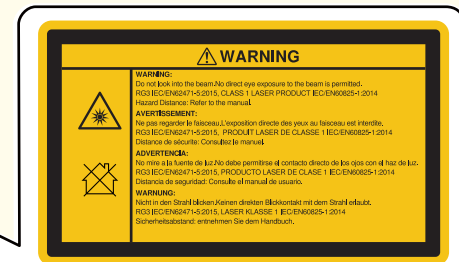
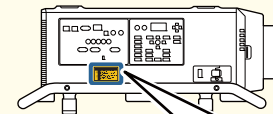

Опасно

- Запрещается открывать корпус проектора. В проекторе используется лазер высокой мощности.
- Световое излучение данного прибора может представлять опасность. Запрещается смотреть непосредственно на работающий источник света. Это может привести к повреждению глаз.

Предостережение

- Данный проектор является прибором с лазером Класса 1, соответствующим международному стандарту IEC/EN60825-1:2014 для лазерных устройств.
- Запрещается разбирать данный прибор при его утилизации. Данный прибор следует утилизировать в соответствии с местными и государственными законами и правилами.

Опасное расстояние в соответствии с IEC62471-5:2015

Взгляд на объектив с меньшего расстояния, чем указано, может привести к ухудшению зрения.

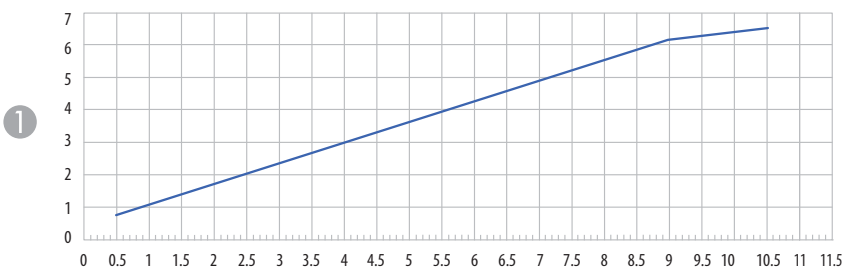

① Опасное расстояние (единицы: м)

② Отношение расстояния от проектора до экрана к ширине полученного изображения

Замечания по переноске и транспортировке

Внутри проектора много стеклянных деталей и прецизионных компонентов. Чтобы исключить повреждение из-за сотрясений при переноске и транспортировке, соблюдайте следующие правила обращения с проектором.

Перед переноской и транспортировкой обязательно ознакомьтесь с прилагаемым *Справочнике по транспортировке и установке*.

Предостережение

Не следует переносить данный проектор в одиночку. Распаковку и переноску проектора должны осуществлять не менее четырех человек.

Внимание

Перед переноской проектора подготовьте следующее. Дополнительные сведения см. в *Справочнике по транспортировке и установке*.

- Выключите питание проектора и отсоедините все кабели.
- При перемещении проектора на небольшое расстояние без необходимости его упаковки устанавливайте на объектив защитную крышку.
- В случае упаковки и транспортировки проектора снимайте объектив и устанавливайте защитную крышку на секцию установки объектива.
- Надежно оберните проектор упаковочным материалом для защиты от ударов, и поместите его в прочный контейнер. Обязательно уведомите транспортную компанию о том, что содержимое является точным оборудованием, транспортировка которого должна осуществляться в горизонтальном положении.



Условные обозначения, используемые в данном руководстве 2

Введение

Наименования и функции компонентов 17

Вид спереди/Сверху	17
Сзади/сбоку	18
Основание	20
Рукоятка	20
Разъемы	21
Панель управления	22
Пульт дистанционного управления	24
Полезные операции при помощи пульта ДУ	27
Замена аккумуляторов пульта дистанционного управления	27
Область работы дистанционного управления	29
Подключение пульта ДУ посредством кабеля	29

Подготовка проектора

Установка проектора 32

Снятие и установка объектива проектора	32
Установка	32
Калибровка объектива	34
Снятие	35
Настройка установки	36
Изменение направления изображения (режим проецирования)	36
Настройки экрана	37
Настройка положения проецируемого изображения на экране	38
Отображение тестового шаблона	38
Настройка положения проецируемого изображения (Настройка сдвига объектива)	40
Регулировка размера изображения	42
Регулировка фокуса	43
Коррекция искажений (деформации изображения)	43

Запись и загрузка значений регулировки объектива	44
Настройки ID	46
Установите ID проектора	46
Проверка ID проектора	47
Установка ID пульта ду	47
Настройка времени	47
Другие настройки	49
Настройки, относящиеся к основным операциям	49
Настройки, относящиеся к дисплею	50

Подключение оборудования 51

Подключение к компьютеру	51
Подключение источников сигнала	53
Подключение к внешнему монитору	55
Подключение кабеля ЛВС	56
Подключение передатчика HDBaseT Transmitter	57
Установка модуля беспроводной ЛВС	58

Основные операции

Включение проектора 60

Выключение проектора 62

Проецирование изображений 63

Автоматическое обнаружение входящих сигналов и смена проецируемого изображения (Поиск источника)	63
Переход к целевому изображению	64

Настройка проецируемых изображений 65

Корректировка искажения проецируемого изображения	65
Гор/вер.искаж.	66
Quick Corner	67
Изогнут.поверхн.	68
Угол стены	73
Коррекция точки	77
Выбор качества проецирования (выбор Цветовой режим)	79
Настройка яркости	80

Использование функции «Приблиз. ост. вр.»	81
Связь между параметрами Уровень яркости и время работы источника света	81
Настройка количества света при проецировании изображения	83
Изменение соотношения сторон проецируемого изображения	84
Способы смены	84
Настройка изображения	85
Регулировка параметров Оттенок, Насыщенность и Яркость	85
Регулировка параметра Гамма	85
Изменение разрешения изображения (Улучш-е изображ-я)	86
Усиление 4K	87
Предуст.реж. изобр.	88
Кадровая интерпол.	88
Шумоподавление	89
Шумоподавление MPEG	89
Super-resolution	90
Подчерк. деталей	90

Полезные функции

Функция мультипроекции	93
Процедура регулировки	93
Автоматическая регулировка в онлайн-режиме	93
Регулировка вручную в автономном режиме	94
Мозаика	95
Автоматическая настройка проецирования мозаикой	95
Настройка проецирования мозаикой вручную	97
Переход края	98
Уровень черного	100
Коррекция области	101
Сопост. экранов	102
Условия работы функций автоматической регулировки	103
Автоматическая корректировка яркости и оттенка изображения нескольких проекторов	103
Подбор цветов	105
Отображение масштабированного изображения	106
Использование функции Распол. мозаикой в Geometry Correction Assist	107

Условия работы функций автоматической регулировки	108
Использование функции расположения стопкой в Geometry Correction Assist	109
Условия работы функций автоматической регулировки	109

Функции проецирования 111

Одновременное проецирование двух изображений (Split Screen)	111
Источники входного сигнала для проецирования на полиэкране	111
Рабочие процедуры	111
Ограничения проецирования на полиэкране	114
Временное скрывание изображения (Затвор)	114
Остановка изображения (Функция паузы)	115
Сохранение логотипа пользователя	115

Функция памяти 117

Сохранение/Загрузка/Стирание/Сброс памяти	117
---	-----

Функция планирования 119

Сохранение события	119
Настройка события	119
Проверка события	120
Изменение события	121

Функции безопасности 123

Организация работы пользователей (Защита паролем)	123
Виды функции Защита паролем	123
Настройка параметра Защита паролем	123
Ввод пароля	124
Запрет на выполнение операций	125
Блокир. управл.	125
Блокировка объектива	127
Блокировка кнопок пульта ДУ	127
Замок от Злоумышленников	128
Крепление тросика с замком	128

Использование проектора в локальной сети

Проецирование в проводной сети 130

Выбор параметров проводной сети 130

Проецирование в беспроводной сети 132

Выбор параметров беспроводной сети вручную 132

Выбор параметров беспроводной сети в Windows 135

Выбор настроек беспроводной сети в Mac 135

Настройка безопасности беспроводной сети 135

Поддерживаемые сертификаты клиента и ЦС 137

Использование QR-кода для подключения мобильного устройства 138

Использование ключа USB для подключения к компьютеру под управлением ОС Windows 139

Настройка статического IP-адреса с помощью ЖК экрана 140

Безопас. HTTP-соед 141

Импорт сертификата веб-сервера с использованием меню 141

Поддерживаемые сертификаты веб-сервера 142

Установка сертификата в веб-браузере 142

Меню Настройка

Параметры меню Настройка 145

Список функций 147

Меню «настройка» 147

Меню Сеть 149

Меню Изображен. 150

Меню Сигнал 152

Меню Настройки 155

Меню Расширен. 157

Меню Сеть 162

Замечания по работе с меню Сеть 164

Операции программной клавиатуры 164

Меню Основные 165

Меню Сеть WLAN 166

Меню Пр. сеть 170

Меню Уведомл. 171

Меню Другое 172

Меню Сброс 173

Меню Информация (Только отображение) 173

Меню Сброс 175

Групповая настройка 177

Настройка с использованием USB-флеш-накопителя 178

Сохранение настроек на USB-флеш-накопителе 178

Отображение сохраненных настроек на других проекторах 180

Настройка с подключением компьютера и проектора с помощью кабеля USB. 181

Сохранение настроек на компьютер 181

Отображение сохраненных настроек на других проекторах 183

Если возникнет ошибка настройки 184

Поиск и устранение неисправностей

Содержание раздела Справка 186

Интерпретация показаний индикаторов 187

Расшифровка данных состояния 197

Проверка состояния 197

Расшифровка сообщений на экране 198

Настройка вида экрана (ЖК-экран) 199

Интерпретация содержимого экрана 200

Устранение неисправностей 215

Неполадки, связанные с изображениями 216

Не появляется изображение 216

Движущиеся изображения не отображаются 217

Проецирование прекращается автоматически 217

Отображается сообщение: Не поддерживается. 217

Отображается сообщение: Нет сигнала. 217

Изображения расплывчатые, не в фокусе или искажены	218
На изображениях появляются помехи или искажения	219
Изображение обрезано (большое) или маленькое, имеет неподходящее соотношение сторон либо перевернуто	219
Неправильная цветопередача для изображения	220
Темные изображения	221
Некорректно выполнена автоматическая настройка	222
Неполадки при запуске проецирования	223
Проектор не включается	223
Прочие неполадки	224
На проецируемом изображении имеется остаточное (фантомное) изображение	224
Не работает пульт дистанционного управления	225
Невозможность управления по протоколу Art-Net	226
На внешнем мониторе нет изображения	226
Требуется изменить язык сообщений и меню	226
Электронное письмо не получено даже при возникновении проблем с проектором	227
Отображается сообщение Зарядка батареи, обеспечивающей индикацию времени, заканчивается.	227
Отображается сообщение Проектор был выключен некорректно.	227
Подробные журналы и сообщение об ошибке не отображаются	227

Информация об Event ID 228

Обслуживание

Очистка деталей 231

Очистка проектора	231
Очистка объектива	231
Очистка воздушного фильтра и отверстия воздухозаборника	231
Очистка воздушного фильтра	232
Очистка отверстия воздухозаборника	235

Замена расходных материалов 236

Замена воздушного фильтра	236
Периодичность замены воздушного фильтра	236
Замена воздушного фильтра	236

Настройка изображения 239

Калибровка цвета	239
Выравнив. панели	240
Однородность цвета	242

Приложение

Контроль и управление 246

Epson Projector Management	246
Изменение настроек с помощью веб-браузера (Epson Web Control)	246
Отображается окно Epson Web Control.	246
Экран Basic Control	248
Экран OSD Control Pad	248
Экран Lens Control	249
Экран Status Information	251
Экран Remote Camera Access	251
Использование функции Уведом. по почте для сообщения о проблемах	254
Чтение уведомлений об ошибках	254
Управление с помощью SNMP	255
Команды ESC/VP21	255
Список команд	256
Схема подключения кабелей	256
О PJLink	257
О программе Crestron Connected®	258
Управление проектором с компьютера	258
О Art-Net	262
Определения каналов	262

Дополнительные принадлежности и расходные материалы 268

Дополнительные принадлежности	268
Расходные материалы	268

Размер экрана и Расстояние проецирования 269

Список расстояний проецирования	269
ELPLR05	269
ELPLU05	270

ELPLW07	271
ELPLM12	272
ELPLM13	273
ELPLM14	274
ELPLL09	275
ELPLL10	276
Диапазон настроек проецируемого изображения	278
Гор/вер.искаж.	278
Изогнут. поверхн.	278
Угол стены	280
Поддерживаемые экраны мониторов	283
Поддерживаемые разрешения экрана	283
SDI	288
Specifications	290
Общие технические данные проектора	290
Внешний вид	293
Общие замечания	295
Обозначения	295
Торговые марки и авторские права	296
Список символов техники безопасности	297
Указатель	300



Введение

В этой главе описываются наименования компонентов.

В отсутствие иных указаний на приведенных в настоящем руководстве рисунках показан проектор с установленным объективом (ELPLM12).

Вид спереди/Сверху

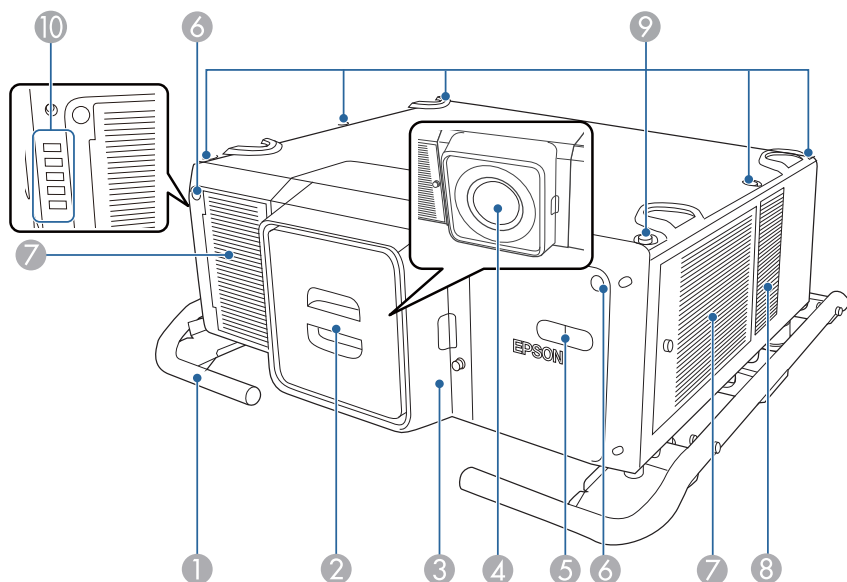

Здесь защитная крышка установлена.

Название	Функция
1 Рукоятки	Рукоятки слева и справа следует использовать при переноске проектора.
2 Защитная крышка	Устанавливайте ее при хранении или транспортировке проектора.

Название	Функция
3 Сменная крышка объектива	<p>Снимайте ее при креплении или снятии объектива.</p> <p> "Снятие и установка объектива проектора" стр.32</p> <div style="border: 1px solid black; padding: 5px; margin-top: 10px;"> <p>⚠ Предостережение</p> <p>При перемещении проектора не держитесь за сменную крышку объектива. Сменная крышка объектива может соскочить и проектор может упасть, что приведет к травме.</p> </div>
4 Проекционный объектив	<p>Через объектив проецируются изображения.</p> <div style="border: 1px solid black; padding: 5px; margin-top: 10px;"> <p>⚠ Опасно</p> <p>Во время проецирования не смотрите в объектив. Это может привести к повреждению зрения вследствие воздействия света высокой яркости.</p> </div> <div style="border: 1px solid black; padding: 5px; margin-top: 10px;"> <p>⚠ Предостережение</p> <p>При перемещении объектива не держите руки рядом с ним. Пальцы могут попасть между объективом и проектором, что приведет к травме.</p> </div>
5 Встроенная камера	<p>Данная камера сканирует изображение в процессе автоматической коррекции проецируемого изображения.</p> <div style="border: 1px solid black; padding: 5px; margin-top: 10px;"> <p>Внимание</p> <p>Воздействие на камеру яркого света может привести к выходу камеры из строя.</p> </div>

Название	Функция
6 Приемник сигнала от пульта дистанционного управления	Принимает сигналы от пульта дистанционного управления.
7 Отверстие воздухозаборника (воздушный фильтр)	Служит для забора воздуха для внутреннего охлаждения проектора. Регулярно выполняйте очистку воздушного фильтра. ● "Очистка воздушного фильтра и отверстия воздухозаборника" стр.231 ● "Замена воздушного фильтра" стр.236
8 Отверстие воздухозаборника	Служит для забора воздуха для внутреннего охлаждения проектора. Регулярно выполняйте очистку отверстия воздухозаборника. ● "Очистка воздушного фильтра и отверстия воздухозаборника" стр.231
9 Панель крепления рукоятки (6 точек)	Установка дополнительной рукоятки. ● "Дополнительные принадлежности" стр.268 Эту панель можно также использовать для специальных установочных креплений, разработанных заказчиком.
10 Индикаторы состояния	Цвет и мигание или непрерывное свечение индикаторов указывают на состояние проектора. ● "Интерпретация показаний индикаторов" стр.187

Сзади/сбоку

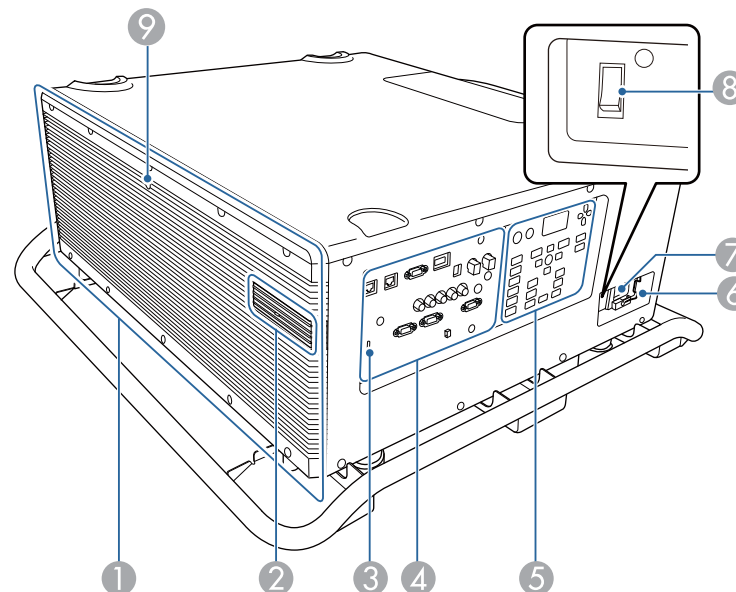

Название	Функция
1 Выходное отверстие для воздуха	Выходное вентиляционное отверстие служит для внутреннего охлаждения проектора. <div style="border: 1px solid black; padding: 5px; margin-top: 10px;"> <p>⚠ Предостережение</p> <p>Не приближайте к выходному отверстию для воздуха лицо и руки, и не ставьте перед ним предметы, которые могут испортиться от нагревания выходящим из отверстия воздухом. Горячий воздух из выходного отверстия для воздуха может стать причиной ожогов, деформации или несчастных случаев.</p> </div>

Название	Функция
2 Крышка порта USB-A (порт USB-A)	<ul style="list-style-type: none"> Установка дополнительного беспроводного адаптера локальной сети. ☛ "Установка модуля беспроводной ЛВС" стр.58 Этот порт используется для выполнения групповой настройки. ☛ "Групповая настройка" стр.177 Подключение USB флеш-накопителя для сохранения журналов операций проектора. ☛ Расширен. - Операция - Место сохр.журн. стр.157 Служит для подключения к порту электропитания приемника видеосигнала, сетевого оборудования или оптического кабеля HDMI (для расширения). Работа всего оборудования не гарантируется. Проверьте, работает ли ваше оборудование при использовании этого разъема. <div style="border: 1px solid black; padding: 5px; margin-top: 10px;"> <p>Внимание</p> <p>При использовании проектора со снятой крышкой старайтесь не потерять крышку.</p> </div>
3 Гнездо защиты	Гнездо защиты поддерживается системой Microsaver Security System производства компании Kensington. ☛ "Замок от Злоумышленников" стр.128
4 Разъемы	☛ "Разъемы" стр.21
5 Панель управления	☛ "Панель управления" стр.22

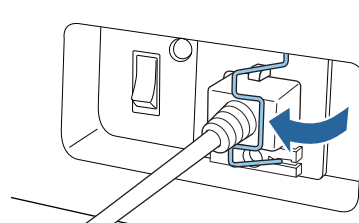
Название	Функция
6 Держатель кабеля	Прикрепляется к шнуру питания для его защиты от выпадения. 
7 Вход питания	Служит для подключения кабеля питания к проектору.
8 Основной выключатель питания	Подача питания на проектор.
9 Приемник сигнала от пульта дистанционного управления	Принимает сигналы от пульта дистанционного управления.

Основание

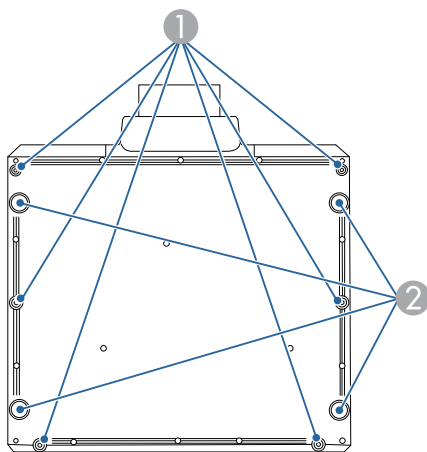

Название	Функция
1 Панель крепления рукоятки (6 точек)	Служит для установки рукоятки из комплекта поставки.
2 Опоры	Их можно снять с проектора и прикрепить к рукоятке. Опоры являются съемными. Опоры выдвигаются примерно на 16 мм, а затем отсоединяются.

Рукоятка

Рукоятка прикреплена к проектору на момент покупки.

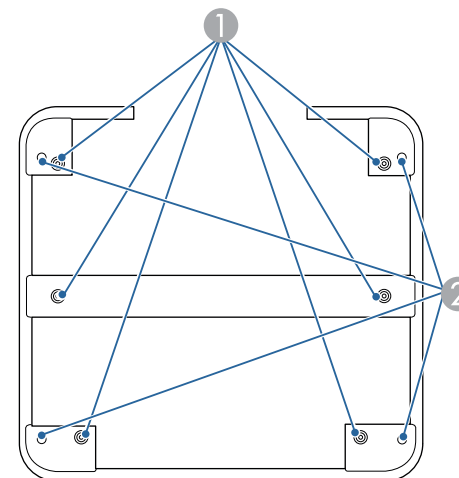

Название	Функция
1 Винтовые отверстия для крепления рукоятки (6 точек)	Прикрепляя рукоятку к проектору, обязательно зафиксируйте ее винтами.
2 Винтовые отверстия для болтов с проушинами (4 точки)	Приобретаемый отдельно винт с проушиной можно использовать для временной транспортировки проектора.  "Предупреждения при подъеме" стр.6

Разъемы

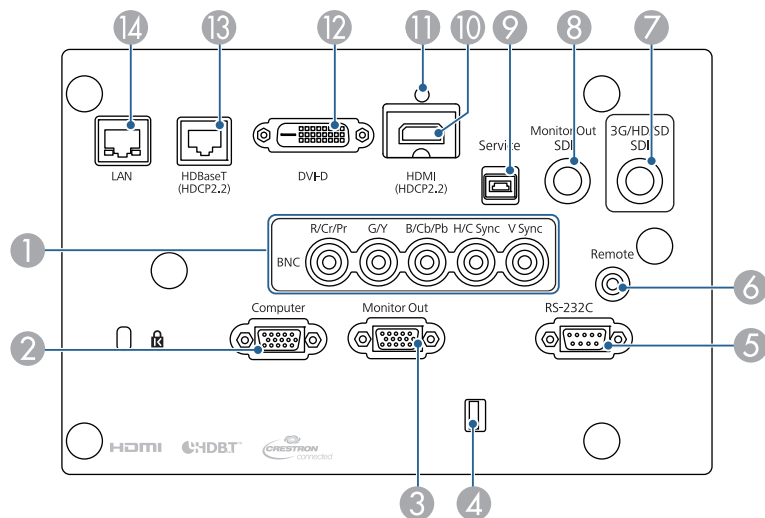

Название	Функция
1 Порт BNC	Для аналоговых сигналов RGB, поступающих с компьютера, и компонентных видеосигналов от других источников видеосигнала.
2 Порт Computer	Для аналоговых сигналов RGB, поступающих с компьютера, и компонентных видеосигналов от других источников видеосигнала.
3 Порт Monitor Out	Служит для вывода на внешний монитор аналогового сигнала от компьютера, подключенного ко входному порту Computer или BNC. Вывод сигналов с других портов и компонентного видеосигнала невозможен.
4 Держатель кабеля	Для фиксации кабелей используйте серийно выпускающиеся кабельные стяжки.
5 Порт RS-232C	Для управления проектором при помощи компьютера к этому порту необходимо подключить идущий от компьютера кабель RS-232C. ☛ "Команды ESC/VP21" стр.255

Название	Функция
6 Порт Remote	Служит для подключения дополнительного набора кабелей дистанционного управления и ввода сигналов от пульта дистанционного управления. Если кабель дистанционного управления подключен к порту Remote, то приемник сигнала от пульта дистанционного управления в проекторе отключается. ☛ "Дополнительные принадлежности" стр.268
7 Порт 3G/HD/SD SDI	Это вход для сигналов SDI с видеоаппаратуры.
8 Порт Monitor Out SDI	Служит для подключения к внешнему монитору и вывода сигналов SDI от видеооборудования, подаваемых на порт 3G/HD/SD SDI.
9 Порт Service	Этот порт используется для выполнения групповой настройки. Этот порт предназначен для управления и обычно не используется. ☛ "Групповая настройка" стр.177
10 Порт HDMI	Предназначен для ввода видеосигналов с HDMI-совместимой видеоаппаратуры и компьютеров.
11 Держатель кабеля	Вставьте сюда поставляемый в комплекте кабельный зажим, чтобы предотвратить выпадение кабелей HDMI. 
12 Порт DVI-D	Передает сигналы DVI-D с компьютера.

Название	Функция
13 Порт HDBaseT	<p>Предназначен для подключения кабеля LAN к дополнительному устройству HDBaseT Transmitter.</p> <p>☛ "Подключение передатчика HDBaseT Transmitter" стр.57</p> <p>☛ "Дополнительные принадлежности" стр.268</p> <p>Проектор поддерживает протокол Art-Net. При использовании протокола Art-Net для управления проектором задайте для параметра Art-Net значение Вкл. в меню Сеть.</p> <p>☛ Сеть - Другие - Art-Net стр.172</p>
14 Порт LAN	<p>Предназначен для подключения сетевого кабеля к сети.</p> <p>Проектор поддерживает протокол Art-Net. При использовании протокола Art-Net для управления проектором задайте для параметра Art-Net значение Вкл. в меню Сеть.</p> <p>☛ Сеть - Другие - Art-Net стр.172</p>

Панель управления

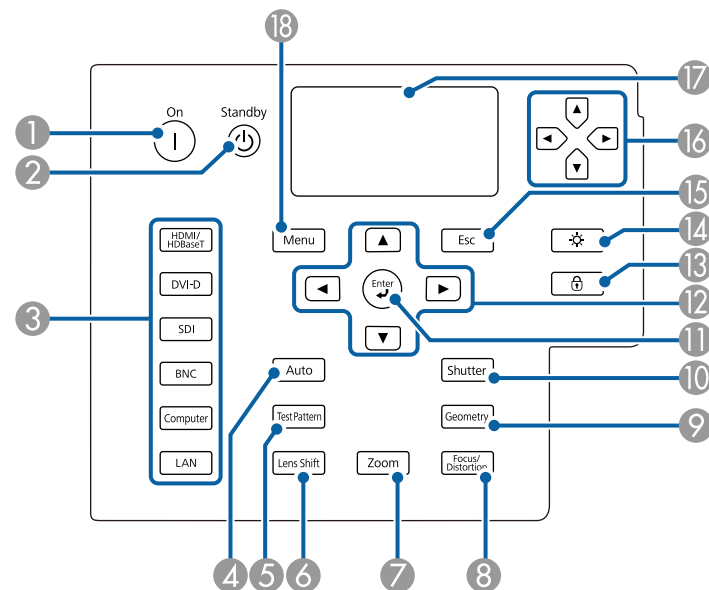

Название	Функция
1 Кнопка [I]	Служит для запуска проецирования, когда основной выключатель питания включен, а проектор находится в режиме ожидания.
2 Кнопка [⏻]	Служит для переключения проектора в режим ожидания, когда основной выключатель питания включен, и выполняется проецирование.
3 Кнопки смены входного сигнала	Служит для переключения на изображения с каждого входного порта. ☛ "Переход к целевому изображению" стр.64
4 Кнопка [Auto]	При проецировании аналоговых сигналов RGB с порта Computer или BNC эта кнопка позволяет автоматически оптимизировать параметры Трекинг, Синхронизация и Позиция.

Название	Функция
5 Кнопка [Test Pattern]	Отображает тестовый шаблон. ☛ "Отображение тестового шаблона" стр.38
6 Кнопка [Lens Shift]	С помощью этой кнопки регулируется сдвиг линзы. ☛ "Настройка положения проецируемого изображения (Настройка сдвига объектива)" стр.40 Если нажать ее и удерживать более трех секунд, объектив вернется в исходное положение.
7 Кнопка [Zoom]	С помощью этой кнопки выполняется настройка масштабирования. ☛ "Регулировка размера изображения" стр.42
8 Кнопка [Focus/Distortion]	С помощью этой кнопки выполняется настройка фокуса или коррекция искажения. ☛ "Регулировка фокуса" стр.43 ☛ "Коррекция искажений (деформации изображения)" стр.43
9 Кнопка [Geometry]	Корректирует искажения проецируемого изображения. ☛ "Корректировка искажения проецируемого изображения" стр.65
10 Кнопка [Shutter]	Нажмите, чтобы включить или временно отключить изображение. ☛ "Временное скрытие изображения (Затвор)" стр.114
11 Кнопка [↵]	При отображении меню Настройка или экрана справки эта кнопка служит для доступа к текущему пункту, его открытия и перехода к следующему уровню. ☛ "Параметры меню Настройка" стр.145

Название	Функция
12 Кнопки [▲][▼][◀][▶]	<ul style="list-style-type: none"> Эти кнопки служат для регулировки фокуса, увеличения, искажений и сдвига объектива. ☛ "Настройка положения проецируемого изображения (Настройка сдвига объектива)" стр.40 ☛ "Регулировка размера изображения" стр.42 ☛ "Регулировка фокуса" стр.43 Если отображается меню Настройка или экран справки, эта кнопка служит для выбора пунктов меню и задания значений параметров. ☛ "Параметры меню Настройка" стр.145
13 Кнопка [🔒]	Предназначена для отображения экрана Блокир. управл., позволяющего настроить блокировку кнопок на панели управления. ☛ "Запрет на выполнение операций" стр.125
14 Кнопка [☀]	Нажмите, чтобы включить или отключить кнопки на панели управления и ЖК мониторе.
15 Кнопка [Esc]	<ul style="list-style-type: none"> Служит для прекращения выполнения текущей функции. Нажатием этой кнопки во время отображения меню Настройка осуществляется возврат к предыдущему уровню меню. ☛ "Параметры меню Настройка" стр.145
16 Кнопки [⏪][⏩][⏴][⏵]	Служат для выбора элементов меню и настроек, отображаемых на ЖК мониторе.
17 ЖК монитор	<p>Отображение буквенной информации о состоянии проектора. ☛ "Расшифровка данных состояния" стр.197</p> <p>Отображение меню настройки статического IP-адреса. ☛ "Настройка статического IP-адреса с помощью ЖК экрана" стр.140</p>

Название	Функция
18 Кнопка [Menu]	Служит для отображения и закрытия меню Настройка. ☛ "Параметры меню Настройка" стр.145

Пульт дистанционного управления

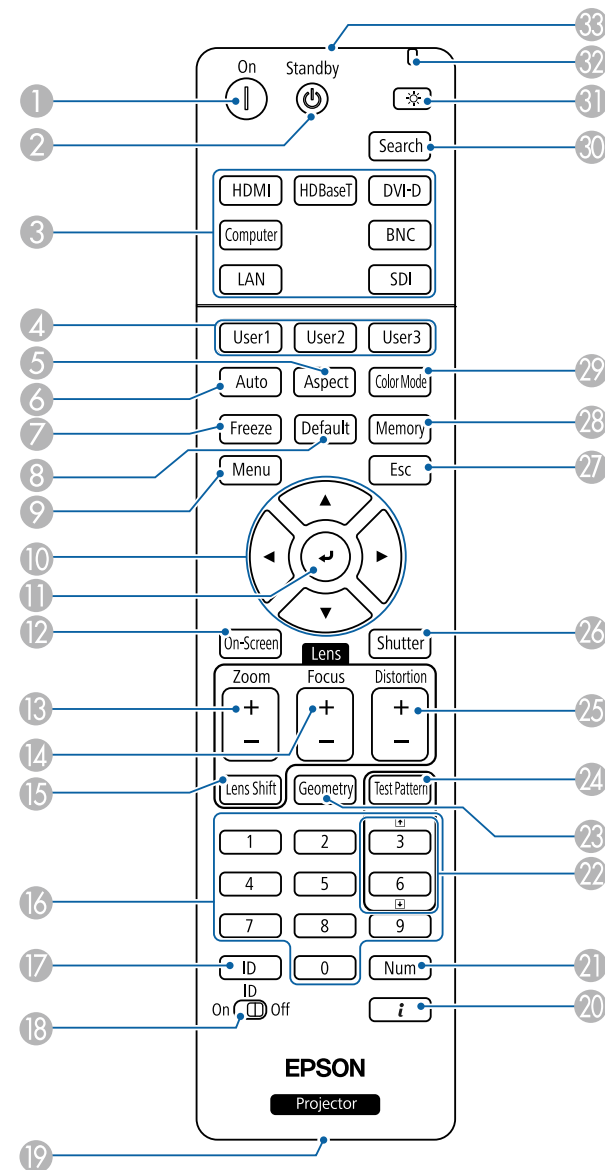

Название	Функция
1 Кнопка [Ⓚ]	Служит для запуска проецирования, когда основной выключатель питания включен, а проектор находится в режиме ожидания.
2 Кнопка [⏻]	Служит для переключения проектора в режим ожидания, когда основной выключатель питания включен, и выполняется проецирование.
3 Кнопки смены входного сигнала	Служит для переключения на изображения с каждого входного порта. ☛ "Переход к целевому изображению" стр.64
4 Кнопка [User1] Кнопка [User2] Кнопка [User3]	Выберите любой часто используемый пункт меню Настройка и назначьте его любой из этих кнопок. При нажатии этой кнопки появляется экран выбора/коррекции для назначенного пункта меню, позволяющий выполнять настройку/коррекцию одним нажатием. ☛ "Меню Настройки" стр.155
5 Кнопка [Aspect]	Каждое нажатие этой кнопки приводит к изменению режима формата. ☛ "Изменение соотношения сторон проецируемого изображения" стр.84
6 Кнопка [Auto]	При проецировании аналоговых сигналов RGB с порта Computer или VNC эта кнопка позволяет автоматически оптимизировать параметры Трекинг, Синхронизация и Позиция.
7 Кнопка [Freeze]	Служит для приостановки и возобновления смены изображений. ☛ "Остановка изображения (Функция паузы)" стр.115
8 Кнопка [Default]	Включено, если [Default]: Сброс отображается в руководстве по меню настройки. Измененные настройки снова принимают значения по умолчанию. ☛ "Параметры меню Настройка" стр.145

Название	Функция
9 Кнопка [Menu]	Служит для отображения и закрытия меню Настройка. ☛ "Параметры меню Настройка" стр.145
10 Кнопки [▲][▼][◀][▶]	<ul style="list-style-type: none"> Эти кнопки служат для регулировки фокуса, увеличения, искажений и сдвига объектива. ☛ "Настройка положения проецируемого изображения (Настройка сдвига объектива)" стр.40 ☛ "Регулировка размера изображения" стр.42 ☛ "Регулировка фокуса" стр.43 Если отображается меню Настройка или экран справки, эта кнопка служит для выбора пунктов меню и задания значений параметров. ☛ "Параметры меню Настройка" стр.145
11 Кнопка [↵]	При отображении меню Настройка или экрана справки эта кнопка служит для доступа к текущему пункту, его открытия и перехода к следующему уровню. ☛ "Параметры меню Настройка" стр.145
12 Кнопка [On-Screen]	Отображение или скрытие меню Настройка.
13 Кнопка [Zoom]	С помощью этой кнопки выполняется настройка масштабирования. ☛ "Регулировка размера изображения" стр.42
14 Кнопка [Focus]	С помощью этой кнопки выполняется настройка фокуса. ☛ "Регулировка фокуса" стр.43
15 Кнопка [Lens Shift]	С помощью этой кнопки регулируется сдвиг линзы. ☛ "Настройка положения проецируемого изображения (Настройка сдвига объектива)" стр.40 Если нажать ее и удерживать более трех секунд, объектив вернется в исходное положение.

Название	Функция
16 Цифровые кнопки	<ul style="list-style-type: none"> Ввод пароля. ☛ "Настройка параметра Защита паролем" стр.123 Используются для ввода чисел в подменю Сеть меню Настройка.
17 Кнопка [ID]	Удерживая эту кнопку, нажимайте на цифровые кнопки, чтобы выбрать ID проектора, которым вы хотите управлять с помощью пульта. ☛ "Настройки ID" стр.46
18 Переключатель [ID]	Используйте этот переключатель, чтобы включить (On)/отключить (Off) настройки ID для пульта ДУ. ☛ "Настройки ID" стр.46
19 Порт дистанционного управления	Служит для подключения дополнительного набора кабелей дистанционного управления и вывода сигналов от пульта дистанционного управления. ☛ "Дополнительные принадлежности" стр.268 Если кабель дистанционного управления подключен к этому порту, то излучатель пульта дистанционного управления отключается.
20 Кнопка [i]	Служит для отображения меню Информация из меню Настройка . ☛ "Меню Информация (Только отображение)" стр.173
21 Кнопка [Num]	Удерживайте эту кнопку нажатой и нажимайте цифровые кнопки, чтобы ввести пароль или числа. ☛ "Настройка параметра Защита паролем" стр.123
22 Кнопки [↕] [↕]	<ul style="list-style-type: none"> Служат для изменения отображаемого тестового шаблона. Переход к предыдущему или следующему файлу изображения при проецировании изображений с компьютера, подключенного по сети.

Название	Функция
23 Кнопка [Geometry]	Корректирует искажения проецируемого изображения. ☛ "Корректировка искажения проецируемого изображения" стр.65
24 Кнопка [Test Pattern]	Отображает тестовый шаблон. ☛ "Отображение тестового шаблона" стр.38
25 Кнопка [Distortion]	Нажмите для коррекции искажения. ☛ "Коррекция искажений (деформации изображения)" стр.43
26 Кнопка [Shutter]	Нажмите, чтобы включить или временно отключить изображение. ☛ "Временное скрывание изображения (Затвор)" стр.114
27 Кнопка [Esc]	<ul style="list-style-type: none"> Служит для прекращения выполнения текущей функции. Нажатие этой кнопки во время отображения меню Настройка позволяет перейти к предыдущему уровню. ☛ "Параметры меню Настройка" стр.145
28 Кнопка [Memory]	Служит для выполнения операций и настроек с функцией памяти. ☛ "Функция памяти" стр.117
29 Кнопка [Color Mode]	Каждое нажатие этой кнопки приводит к изменению цветового режима. ☛ "Выбор качества проецирования (выбор Цветовой режим)" стр.79
30 Кнопка [Search]	Переход на следующий источник входного сигнала, передающий изображение. ☛ "Автоматическое обнаружение входящих сигналов и смена проецируемого изображения (Поиск источника)" стр.63

Название	Функция
31 Кнопка [☀️]	Обеспечивает подсветку кнопок пульта дистанционного управления в течение приблизительно 15 секунд. Это полезно при использовании пульта дистанционного управления в темноте.
32 Индикатор	Свет излучается при подаче сигналов пульта дистанционного управления.
33 Область излучения света на пульте дистанционного управления	Служит для подачи сигналов пульта дистанционного управления.

Полезные операции при помощи пульта ДУ

Следующие операции можно выполнить, просто нажав одну из кнопок на пульте дистанционного управления.

Управление	Установить
Поворот проецируемого изображения по вертикали. (Переключение параметра Проецирование между значениями Переднее и Переднепот.) ☛ "Изменение направления изображения (режим проецирования)" стр.36	Удерживайте нажатой кнопку [Shutter] в течение более пяти секунд.
Установите параметры безопасности пароля. ☛ "Организация работы пользователей (Защита паролем)" стр.123	Удерживайте нажатой кнопку [Freeze] в течение более пяти секунд. Откроется экран Защита паролем, в котором можно менять настройки.
Установка или снятие блокировки некоторых операций с помощью кнопок на пульте дистанционного управления. ☛ "Блокировка кнопок пульта ДУ" стр.127	Удерживайте кнопку [i] нажатой более пяти секунд.

Управление	Установить
Инициализация параметров Удален. приемник в меню Настройка (активация всех пунктов Приемник сигнала от пульта дистанционного управления для этого проектора).	Удерживайте нажатой кнопку [Menu] в течение более 15 секунд.
Отображение часто используемых пунктов меню Настройка.	Нажмите кнопки [User1], [User2] или [User3]. Вы можете назначить каждой кнопке пункт меню, нажав Польз. кнопка . ☛ Настройки - Польз. кнопка стр.155 Можно назначить следующие параметры. Режим света, Мультипроекция, Разрешение, Показать QR-код, Улучш-е изображ-я, Кадровая интерпол., Сопост. экранов, Калибровка цвета, Help, Split Screen

Замена аккумуляторов пульта дистанционного управления

Если уменьшается скорость реагирования пульта дистанционного управления или он перестает работать через некоторое время после начала использования, это может свидетельствовать о том, что батарейки в пульте разрядились. В таком случае их следует заменить. Держите наготове две запасные марганцевые или щелочные батарейки типоразмера AA. Запрещается использовать батарейки, отличные от щелочных или марганцевых батареек типоразмера AA.

Внимание

Перед выполнением манипуляций с аккумуляторами обязательно ознакомьтесь со следующим руководством.

☛ [Правила техники безопасности](#)

- 1** Снимите крышку аккумуляторного отсека.
Надавливая на защелку крышки аккумуляторного отсека, поднимите крышку.

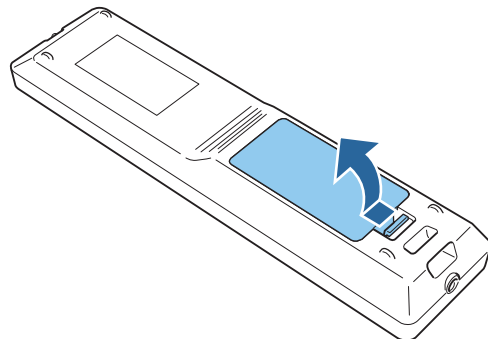

- 2** Замените старые аккумуляторы новыми.

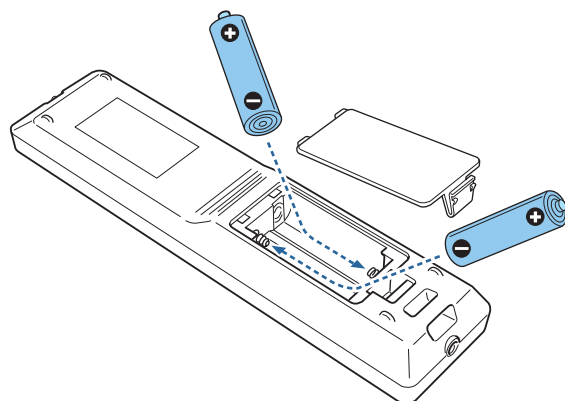

Предостережение

Проверьте расположение меток (+) и (-) внутри держателя для аккумуляторов, чтобы убедиться в правильности ориентации устанавливаемых аккумуляторов.

При неправильном использовании аккумуляторов возможен взрыв или утечка, что может стать причиной пожара, травмы или повреждения устройства.

- 3** Верните на место крышку аккумуляторного отсека.
Нажимайте на крышку аккумуляторного отсека до ее защелкивания в предусмотренном месте.

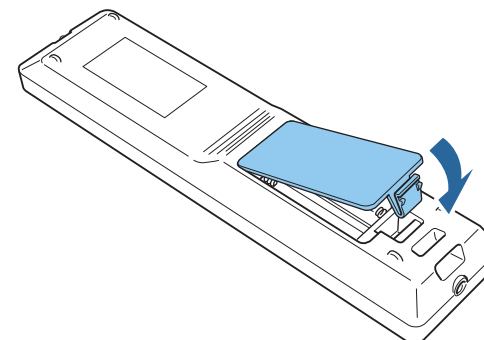

Область работы дистанционного управления

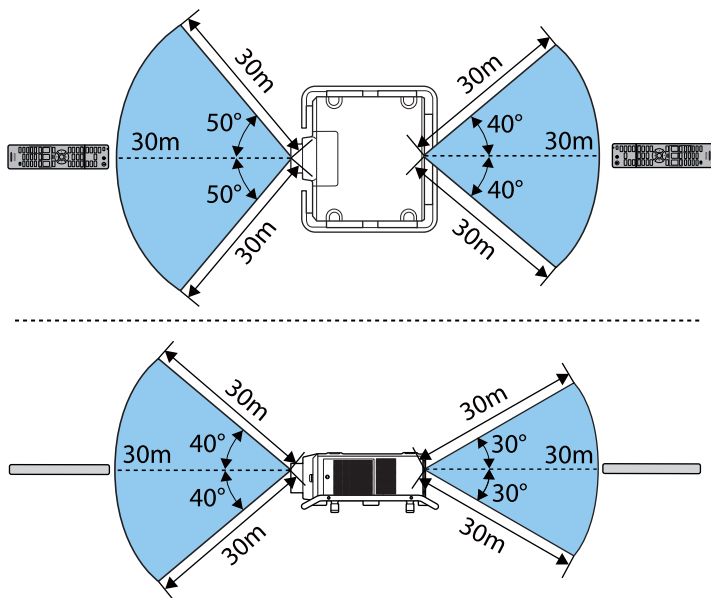

Если рукоятка установлена сверху

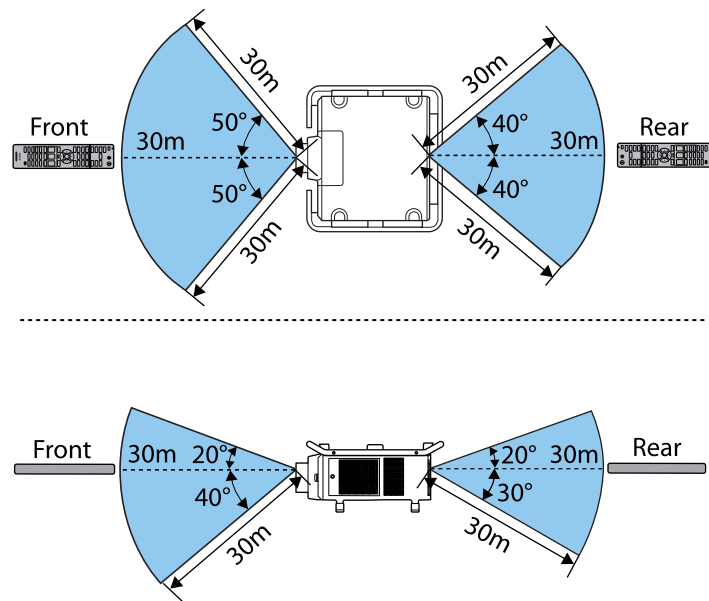

Чтобы запретить прием сигналов управления от пульта дистанционного управления, задайте параметр **Удален. приемник**.

☛ **Настройки** — Удален. приемник [стр.155](#)

Подключение пульта ДУ посредством кабеля

Можно надежно осуществлять управление с помощью дополнительного комплекта кабеля дистанционного управления, если в одном помещении используется несколько таких проекторов, или при наличии препятствий около удаленного приемника.

☛ "Дополнительные принадлежности" [стр.268](#)

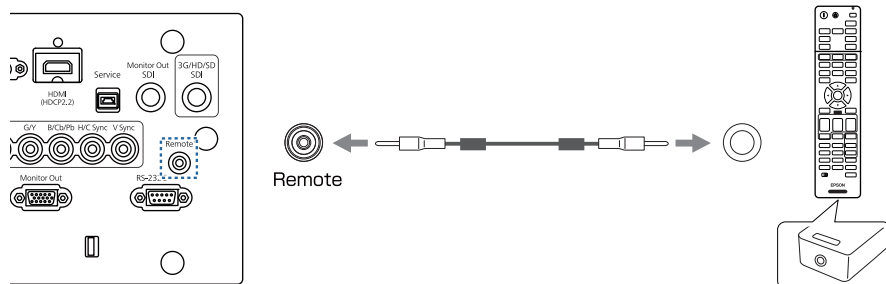

- Если кабель дистанционного управления подключается к порту Remote, то Приемник сигнала от пульта дистанционного управления проектора отключается.
- Если кабель дистанционного управления подключен к порту Remote пульта ДУ, индикатор пульта ДУ не включается.
- Также можно подключить дополнительный передатчик HDBaseT Transmitter и управлять проектором удаленно по кабелю.
 🖱️ "Подключение передатчика HDBaseT Transmitter" [стр.57](#)



Подготовка проектора

В этой главе обсуждается установка проектора и подключение источников изображения.

Снятие и установка объектива проектора

Опасно

Перед снятием и установкой объектива на проектор не забудьте отсоединить шнур питания от проектора. В противном случае возможно поражение электрическим током.

Установка

Внимание

- Не присоединяйте объектив, если гнездо проектора для установки объектива направлено вверх. В проектор может попасть пыль или грязь.
- Старайтесь не прикасаться к объективу руками или пальцами. Если на поверхности объектива остались отпечатки пальцев или следы кожного сала, то качество проецирования ухудшается.



Проектор поддерживает объективы со следующими номерами моделей:

ELPLR05/ELPLU05/ELPLW07/ELPLM12/ELPLM13/ELPLM14/
ELPLL09/ELPLL10

- 1** Ослабьте винты, которыми закреплена крышка объектива. Отверните винты рукой.

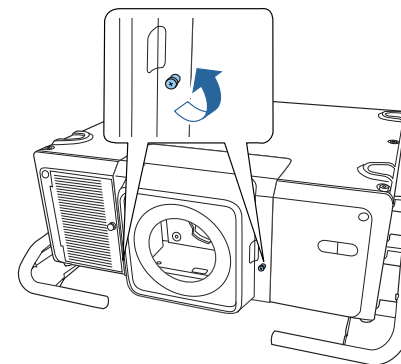

- 2** Нажимая на выступы с обеих сторон сменной крышки объектива, потяните ее на себя, чтобы снять.

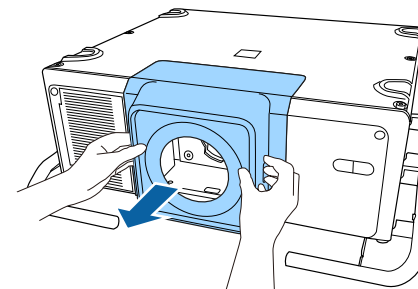

- 3** Поверните запорный рычаг против часовой стрелки.

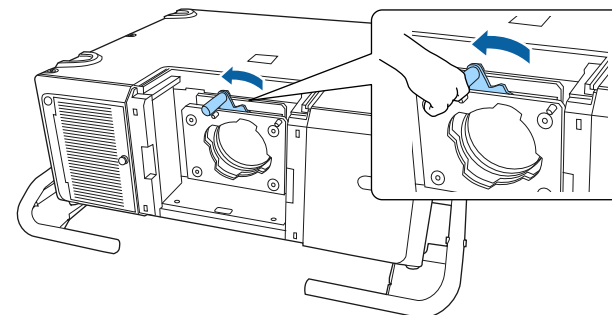

- 4** Вставляйте объектив прямо, так чтобы выступающие точки на объективе прошли через отверстия (2 точки) в верхней части объектива.

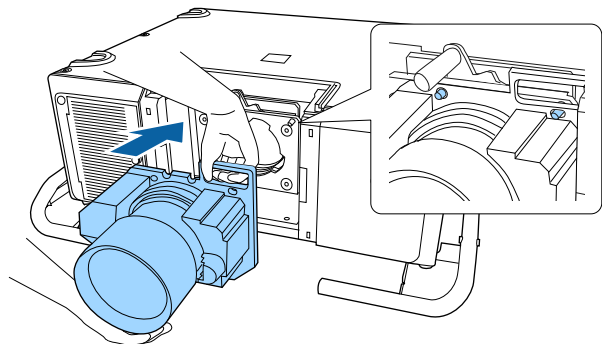

Внимание

Во время прикрепления объектива не касайтесь крышек двигателя, показанных на следующем рисунке (2 точки). В противном случае объектив может выйти из строя.

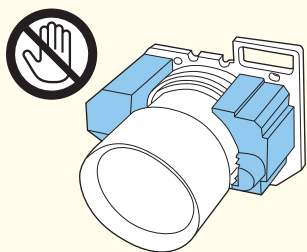

- 5** Крепко удерживая объектив проектора, возьмитесь за запорный рычаг и поверните его по часовой стрелке, чтобы зафиксировать объектив.

Убедитесь в том, что объектив нельзя отсоединить.

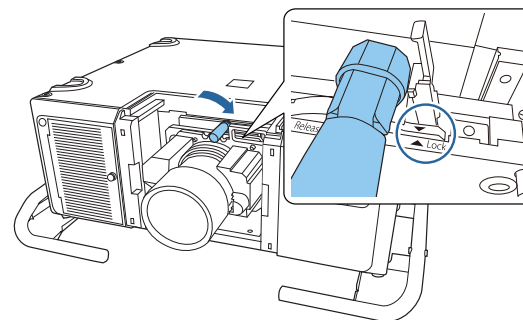

Для дополнительной фиксации рычага затяните винт. Винт можно отвернуть рукой.

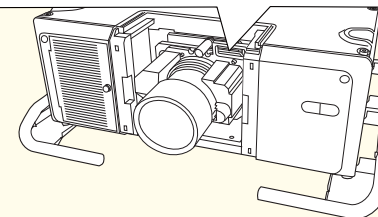
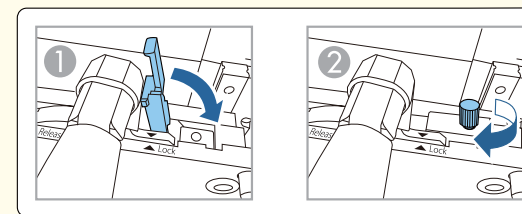

- 6** Прикрепите сменную крышку объектива.

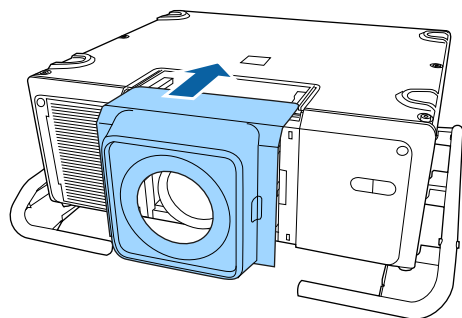

7 Затяните винты, которыми закреплена крышка объектива.

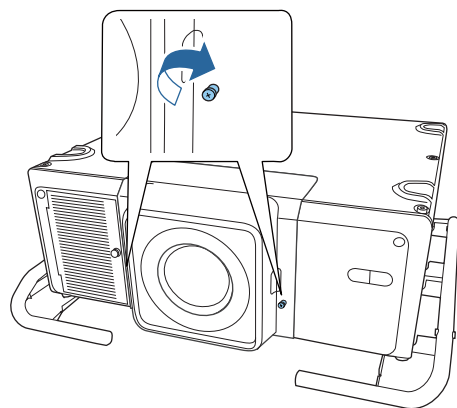

Калибровка объектива

После замены объектива проектора его необходимо откалибровать, чтобы проектор правильно определил положение объектива и диапазон регулировки.

В случае присоединения к проектору другой модели объектива при включении проектора отображается сообщение.

Выберите **Да**, чтобы откалибровать объектив.

Для завершения калибровки объектива необходимо приблизительно 3 секунды. После завершения калибровки объектив возвращается в исходное положение.

Внимание

Если отображается сообщение "Не удалось откалибровать объектив.", снимите объектив и установите его заново. Если сообщение не исчезает, прекратите работу с проектором, отключите штепсельную вилку от электрической розетки и обратитесь к своему торговому представителю или по ближайшему из адресов, приведенных в документе Контактная информация по проекторам Epson.

 [Контактная информация по проекторам Epson](#)



- Если проектор не может определить номер модели вашего объектива, вы не сможете выполнять калибровку объектива.
- Выберите один из следующих способов для калибровки объектива.
 - Удерживайте нажатой кнопку [Default] на пульте ДУ не менее трех секунд.
 - Меню Настройка
 - ☛ **Расширен. - Операция - Калибр. объектива стр.157**
- Если сообщение не отображается после присоединения объектива, выполните калибровку объектива в меню Настройка.
- Если объектив не откалиброван, следующие функции могут работать неправильно:
 - Сдвиг объектива
 - Память (Положение объектива)
 - Zoom
 - Фокус
 - Искажение
- В следующем меню можно просмотреть журнал калибровки объектива.
 - ☛ **Расширен. - Операция - Калибр. объектива - Журнал стр.157**

Снятие



Предостережение

Подождите некоторое время после выключения проектора, прежде чем снимать объектив (приблизительно 30 мин.). Прикосновение к проектору сразу после проецирования или отключения может вызвать ожоги.

Внимание

Если объектив был смещен функцией сдвига объектива, верните его в исходное положение перед тем, как производить замену.

☛ "Настройка положения проецируемого изображения (Настройка сдвига объектива)" [стр.40](#)



В данном проекторе в качестве источника света используется лазер. В качестве меры предосторожности при снятии объектива источник света выключается. Установите объектив, а затем нажмите кнопку [I], чтобы вновь включить снова источник света.

- 1** Ослабьте винты, которыми закреплена крышка объектива. Отверните винты рукой.

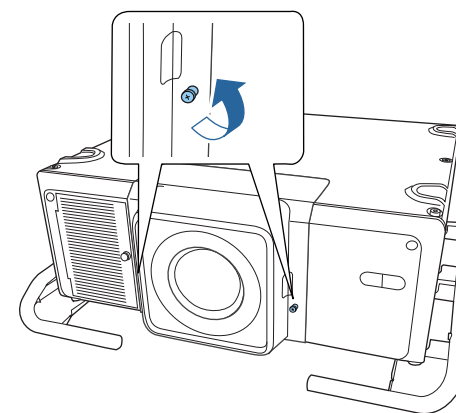

- 2** Нажимая на выступы с обеих сторон сменной крышки объектива, потяните ее на себя, чтобы снять.

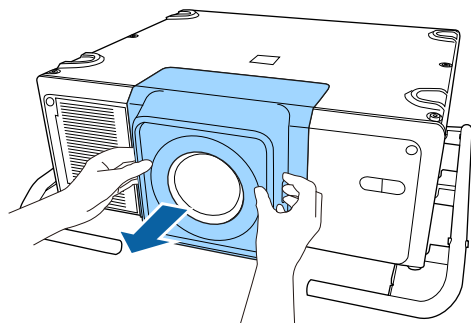

3 Крепко удерживая объектив, поверните запорный рычаг против часовой стрелки, пока он не разблокируется.

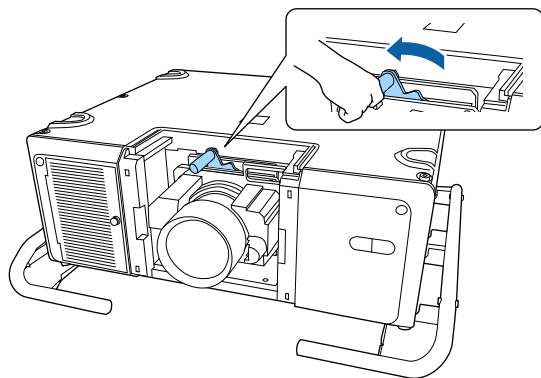

Если рычаг закреплен винтом, сначала открутите винт.

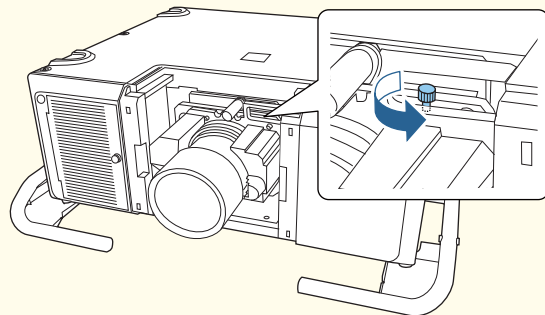

4 Извлеките объектив наружу.

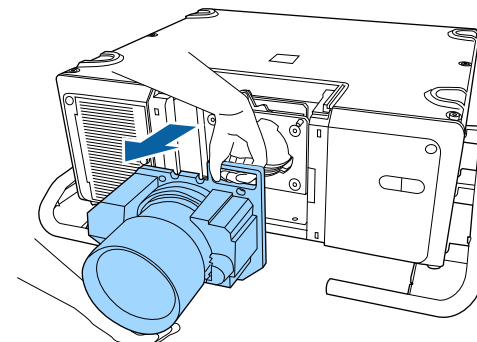

Настройка установки

Изменение направления изображения (режим проецирования)

Направление изображения можно изменить с помощью режима **Проецирование** в меню Configuration (Настройка).

☛ **Расширен.** - Проецирование [стр.157](#)

Если стандартным является Переднее направление, для каждого режима проецирования имеются следующие направления изображения.

Переднее (по умолчанию)



Заднее



Переднепот.



Заднепотол.



- При нажатии приблизительно в течение пяти секунд кнопки [Shutter] на пульте дистанционного управления данная настройка меняется следующим образом.
Переднее ↔ Переднепот.
Заднее ↔ Заднепотол.
- Чтобы развернуть меню, выберите пункт **Поворот меню** в меню «Настройка».
☛ **Расширен.** — **Дисплей** — **Поворот меню** [стр.157](#)

Область показа изображения соответствует форме экрана.



На момент покупки проектора задан следующий **Тип экрана:**
16:10.

- 1** Нажмите кнопку [Menu] во время проецирования.
☛ "Параметры меню Настройка" [стр.145](#)
- 2** Выберите пункт **Дисплей** в меню **Расширен.**
- 3** Выберите пункт **Тип экрана** в меню **Экран.**
- 4** Выберите соотношение сторон экрана.

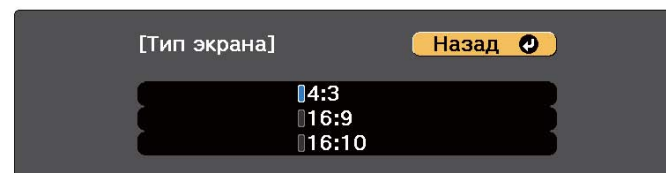

[Esc] / [⏪]:Назад [⏩]:Выбор [Menu]:Выход



- Форма фонового тестового шаблона изменяется в зависимости от этой настройки.
- **EDID** изменяется в зависимости от этой настройки. После появления сообщения выберите **Да**.

Настройки экрана

Задайте параметр Тип экрана в соответствии с соотношением сторон используемого экрана.



- В случае изменения параметра Тип экрана следует также откорректировать соотношение сторон для проецируемого изображения.
 - ☛ "Изменение соотношения сторон проецируемого изображения" [стр.84](#)
- Функция Message Broadcasting для Epson Projector Management не поддерживает эту функцию.

Настройка положения проецируемого изображения на экране

Можно отрегулировать положение изображения при наличии полей между краем изображения и границей экрана в связи с настройкой параметра Тип экрана.

Пример: Для параметра **Тип экрана** установлено значение **4:3**.



Изображение можно перемещать влево или вправо.

- 1** Нажмите кнопку [Menu] во время проецирования.
 - ☛ "Параметры меню Настройка" [стр.145](#)
- 2** Выберите пункт **Дисплей** в меню **Расширен**.
- 3** Выберите пункт **Положение экрана** в меню **Экран**.

- 4** Отрегулируйте положение изображения кнопками [▲], [▼], [◀] и [▶].

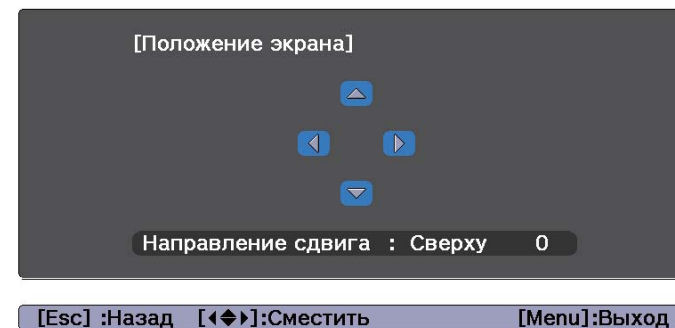

Текущее положение отображения можно проверить с помощью фонового тестового шаблона.

- 5** Для завершения настройки нажмите кнопку [Menu].



Если задан **Тип экрана 16:10**, **Положение экрана** невозможно отрегулировать.

Отображение тестового шаблона

С помощью тестового шаблона можно настроить состояние проецирования без подключения видеоборудования.

Форма тестового шаблона соответствует значению параметра **Тип экрана**. Сначала установите **Тип экрана**.

☛ "Настройки экрана" [стр.37](#)

- Во время проецирования нажмите кнопку [Test Pattern] на пульте дистанционного управления или панели управления.



Нажмите кнопку [Test Pattern] еще раз для отображения экрана для выбора типа тестового шаблона.

- Тестовые шаблоны можно переключать, нажимая на кнопки [↵] [↵] на пульте ДУ или кнопку [↵] на панели управления при отображении тестового шаблона.

Использование пульта дистанционного управления

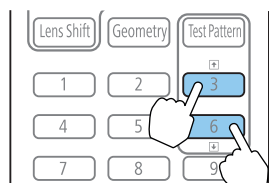

Использование панели управления

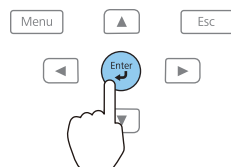

- Чтобы задать параметры меню, настройка которых недоступна при отображении тестового шаблона, или настроить проецируемое изображение, нужно спроецировать изображение с подключенного устройства.
- Тестовый шаблон также можно выбрать в меню Настройка.
 - ☞ **Настройки — Тестовый шаблон** [стр.155](#)

- Нажмите кнопку [Esc], чтобы закрыть тестовый шаблон.

Настройка положения проецируемого изображения (Настройка сдвига объектива)

В тех случаях, когда проектор невозможно установить прямо перед экраном, для регулировки положения проецируемого изображения используется сдвиг объектива.

Ниже приведены диапазоны, в которых можно перемещать изображение. Положение проецируемого изображения нельзя переместить на максимальное значение и по горизонтали, и по вертикали.

При использовании ELPLR05

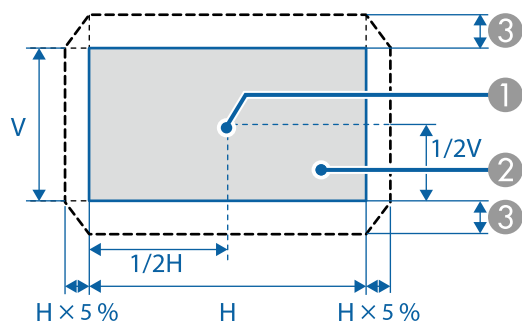

- ① Центр объектива
- ② Проецируемое изображение при перемещении объектива в исходное положение
- ③ Максимальный диапазон отклонения: $V \times 15\%^*$

* При максимальном смещении по горизонтали переместить изображение вверх или вниз невозможно.

При использовании ELPLU05/ELPLL09/ELPLL10

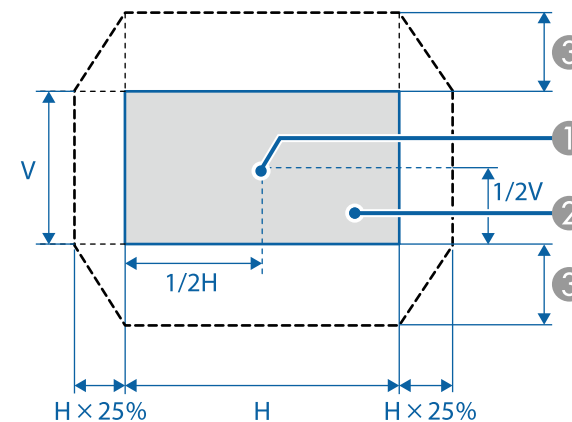

- ① Центр объектива
- ② Проецируемое изображение при перемещении объектива в исходное положение
- ③ Максимальный диапазон отклонения: $V \times 55\%^*$

* При максимальном смещении по горизонтали переместить изображение вверх или вниз невозможно.

При использовании ELPLW07/ELPLM12/ELPLM13/ELPLM14

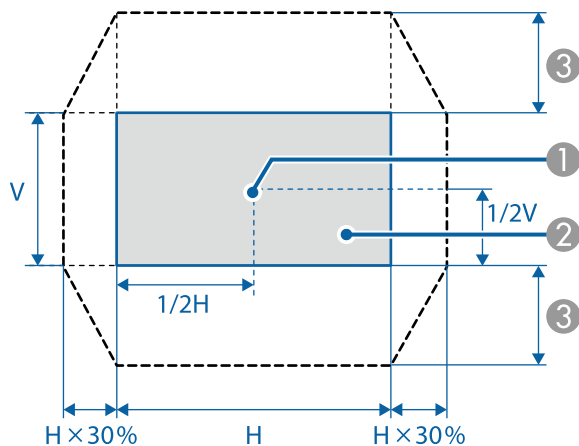

- ① Центр объектива
- ② Проецируемое изображение при перемещении объектива в исходное положение
- ③ Максимальный диапазон отклонения: $V \times 65\%^*$

*При выполнении сопоставления экранов: $V \times 60\%$ (ELPLM13)

* При максимальном смещении по горизонтали переместить изображение вверх или вниз невозможно.



- Для регулировки высоты изображения при помощи вертикального сдвига объектива перемещайте изображение снизу вверх. Если регулировку выполнять перемещением регулятора сверху вниз, положение изображения может немного сместиться вниз после завершения регулировки.
 - Рекомендуется настраивать фокус, масштабирование и сдвиг линзы по крайней мере через 20 минут после запуска проецирования, поскольку изображения являются нестабильными сразу после включения проектора.
 - Изображение будет наиболее четким при перемещении объектива в исходное положение.
 - Чтобы переместить объектив в исходное положение, удерживайте кнопку [Lens Shift] на пульте ДУ или панели управления нажатой не менее трех секунд.
 - При установке параметра **Выход A/V** на **Всегда** можно перемещать объектив в исходное положение даже в режиме ожидания проектора.
- ☛ **Расширен.** — **Настройки A/V** — **Выход A/V** [стр.157](#)

- 1 На пульте дистанционного управления или на панели управления нажмите кнопку [Lens Shift].

Использование пульта дистанционного управления

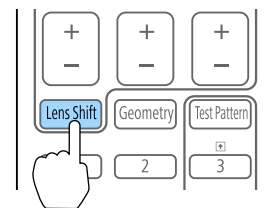

Использование панели управления

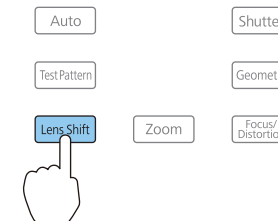

- 2** Нажмите кнопки [▲][▼][◀][▶], чтобы отрегулировать положение проецируемого изображения.

Использование пульта дистанционного управления

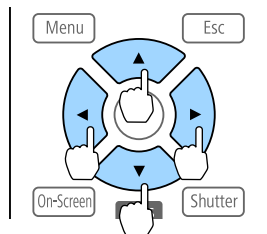

Использование панели управления

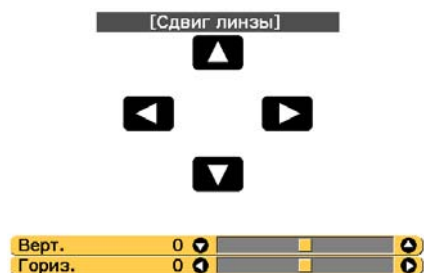
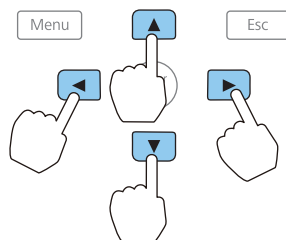

Отображаемый экран может отличаться в зависимости от объектива.

- 3** Нажмите кнопку [Esc], чтобы завершить коррекцию.

Регулировка размера изображения



Недоступно для ELPLR05.

- 1** Нажмите кнопку [Zoom] на пульте дистанционного управления.

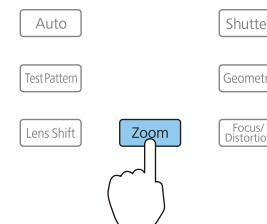

- 2** Нажмите кнопки [◀][▶] для регулировки.

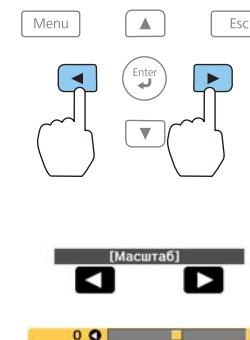

Отображаемый экран может отличаться в зависимости от объектива.

- 3** Нажмите кнопку [Esc], чтобы завершить коррекцию.



Для регулировки размера изображения можно также использовать кнопки [Zoom] ([+] и [-]) на пульте ДУ.

Регулировка фокуса

- 1 Нажмите кнопку [Focus/Distortion] на панели управления. Нажимайте до тех пор, пока не откроется экран регулировки фокуса.

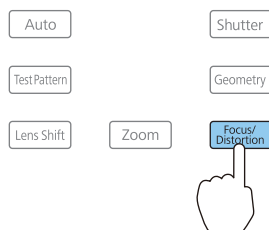

- 2 Нажмите кнопки [◀][▶] для регулировки.



Отображаемый экран может отличаться в зависимости от объектива.

При использовании следующих объективов отображается сообщение с запросом на коррекцию искажения (деформации изображения). После настройки фокуса скорректируйте искажение.

ELPLR05, ELPLU05

☛ "Коррекция искажений (деформации изображения)"
стр.43

- 3 Нажмите кнопку [Esc], чтобы завершить коррекцию.



- Для регулировки фокуса можно также использовать кнопки [Focus] ([+] и [-]) на пульте ДУ.
- В случае проецирования с нескольких проекторов и при наличии разницы в уровнях яркости рекомендуется вывести тестовый шаблон для шкалы серого цвета и отрегулировать фокус.
- Если фокус не корректируется даже после его регулировки, удерживайте нажатой кнопку [Default] на пульте ДУ примерно три секунды для выполнения калибровки объектива. После завершения калибровки объектива снова отрегулируйте фокус.

Коррекция искажений (деформации изображения)

При использовании ELPLR05 или ELPLU05 и фокусировке в центре экрана окружающее изображение может деформироваться и расфокусироваться. Для коррекции деформации выполните следующие действия.

- 1 Нажмите кнопку [Focus/Distortion] на панели управления. Нажимайте до тех пор, пока не откроется экран регулировки фокуса.
- 2 Нажимайте кнопки [◀][▶] для фокусировки изображения вокруг центра объектива.

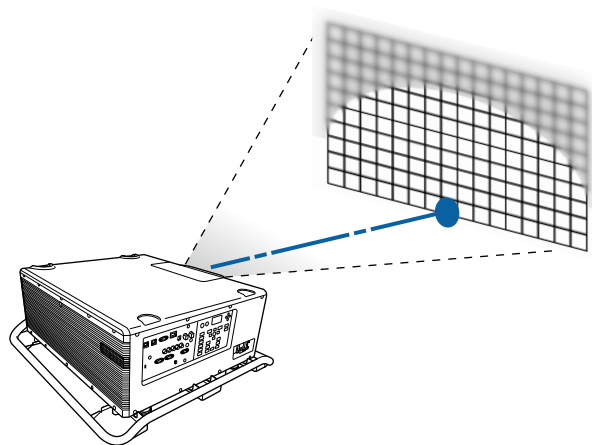

3 Нажмите кнопку [Focus/Distortion] на панели управления еще раз.

Нажимайте до тех пор, пока не откроется экран регулировки искажения.

4 Нажимайте кнопки [◀][▶] для регулировки фокуса окружающей области.

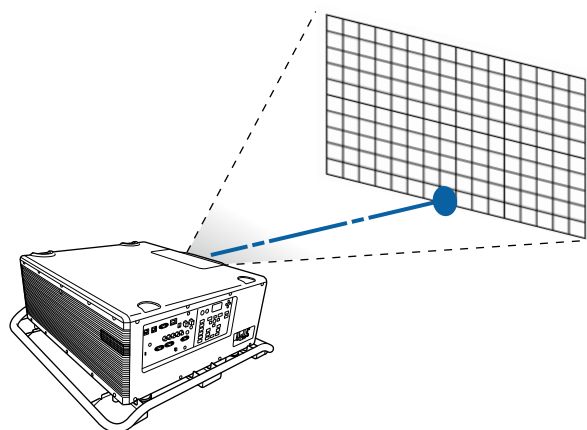

Если центр не попадает в фокус после регулировки окружающего изображения, повторите шаги 1–2.



Регулировать искажение изображений можно также с помощью пульта ДУ. После регулировки фокуса в центре объектива кнопками [Focus] ([+] и [-]) отрегулируйте окружающее изображение кнопками [Distortion] ([+] и [-]).

Запись и загрузка значений регулировки объектива

Можно записать положение объектива с регулировками сдвига объектива, масштабирования, фокуса и коррекции искажений в памяти и загрузить его при необходимости. Можно записать до 10 значений.



- Если объектив не откалиброван, при сохранении в память отображается сообщение. Выберите Да, чтобы откалибровать объектив.
 - Положение объектива при загрузке памяти может не полностью совпадать с положением объектива при сохранении памяти.
 - При большом расхождении между положением объектива при загрузке памяти и положением объектива при сохранении памяти откалибруйте объектив.
- ☛ **Расширен. - Операция - Калибр. объектива** [стр.157](#)

1 Нажмите кнопку [Memory] во время проецирования.

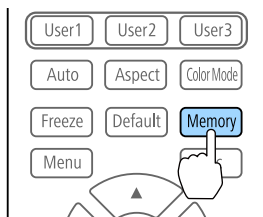

Управление также можно осуществлять из меню Настройка.

☛ Настройки - Память [стр.155](#)

- 2 Выберите **Полож. объектива**, а затем нажмите кнопку [↵].
- 3 Выберите функцию, которую необходимо выполнить, а затем нажмите кнопку [↵].

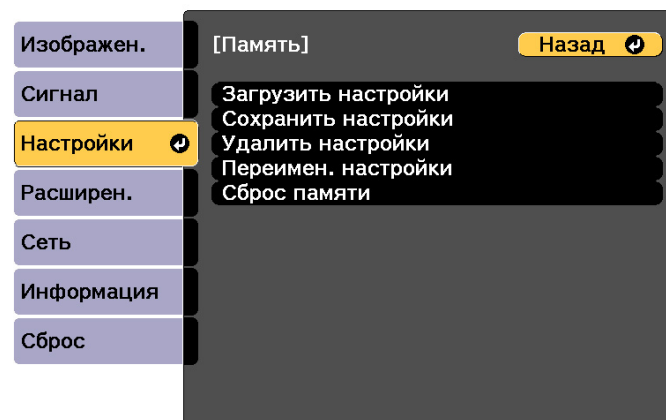

[Esc] / [⏪]:Назад [↵]:Выбор [Menu]:Выход



Функция	Описание
Загрузить настройки	Загрузка настроек, сохраненных в памяти. Выберите имя памяти и нажмите кнопку [↵], чтобы автоматически отрегулировать объектив в соответствии с настройками выбранной памяти.
Сохранить настройки	Записывает текущие настройки в памяти. Если выбрать имя ячейки памяти и нажать кнопку [↵], настройки будут сохранены.
Удалить настройки	Удаление зарегистрированной ячейки памяти. Если выбрать имя ячейки памяти и нажать кнопку [↵], отобразится сообщение. Выберите вариант Да , затем нажмите кнопку [↵], чтобы удалить выбранную ячейку памяти.

Функция	Описание
Переимен. настройки	Изменение имени ячейки памяти. Выберите имя ячейки памяти, которую нужно изменить, и нажмите кнопку [↵]. Введите имя памяти с помощью виртуальной клавиатуры.  "Операции программной клавиатуры" стр.164 После завершения ввода наведите курсор на команду Завершить , затем нажмите кнопку [↵].
Сброс памяти	Сбрасывает имя и настройки сохраненной памяти.



Если значок слева от имени памяти станет синим, это значит, что память уже была зарегистрирована. Если выбрать зарегистрированную ячейку памяти, появится сообщение с запросом на подтверждение операции перезаписи содержимого ячейки. При выборе значения **Да** предыдущие настройки будут удалены, а текущие настройки будут зарегистрированы.



- Пульт дистанционного управления применяется только для работы с теми проекторами, которые находятся в пределах его рабочего диапазона.
 "Область работы дистанционного управления" [стр.29](#)
- ID игнорируются, если ID проектора имеет значение **Выкл.** или ID пульта дистанционного управления имеет значение **0**.
- При использовании функции Epson Web Control можно управлять конкретным проектором с мобильного устройства.
 "Изменение настроек с помощью веб-браузера (Epson Web Control)" [стр.246](#)

Установите ID проектора

- 1 Нажмите кнопку [Menu] во время проецирования.
 "Параметры меню Настройка" [стр.145](#)
- 2 Выберите пункт **Мультипроекция** в меню **Расширен.**
- 3 Выберите пункт **ID проектора**, затем нажмите кнопку [↵].
- 4 Нажмите кнопки [◀][▶], чтобы выбрать номер ID.

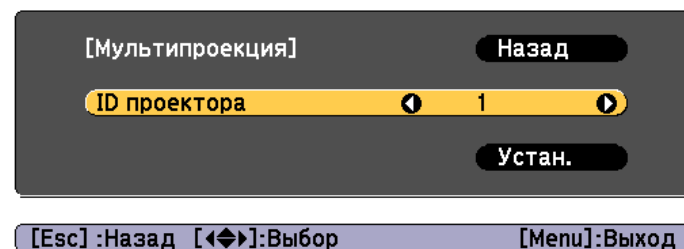

- 5 Выберите **Установить**, а затем нажмите кнопку [↵].

Настройки ID

Если для проектора и пульта дистанционного управления установлен идентификатор (ID), можно использовать пульт дистанционного управления для управления только тем проектором, который имеет совпадающий ID. Это очень удобно при работе с несколькими проекторами. Можно настроить до 30 ID.

- Нажмите кнопку [Menu], чтобы закрыть меню настройки.

Проверка ID проектора

Во время проецирования нажмите кнопку [i], удерживая кнопку [ID] на пульте ДУ.

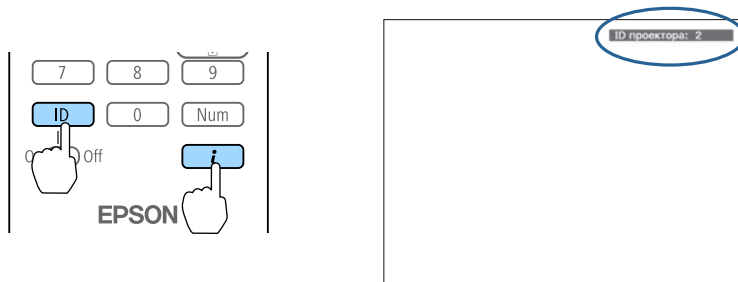

При нажатии данных кнопок на экране для проецирования отображается текущий ID проектора. Приблизительно через три секунды он исчезнет.

Установка ID пульта ду

- Установите переключатель [ID] пульта дистанционного управления в положение On.

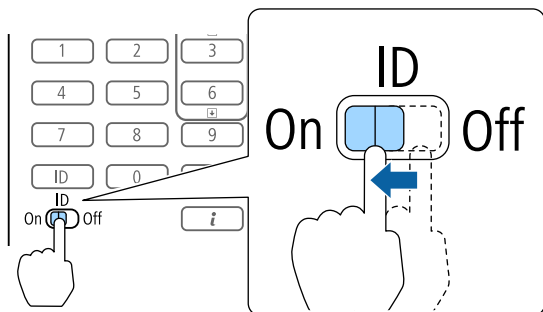

- Удерживая кнопку [ID], нажмите цифровую кнопку для выбора номера, который соответствует ID выбранного проектора.

☛ "Проверка ID проектора" [стр.47](#)

Введите двузначное число (Пример: 01, если ID = 1).

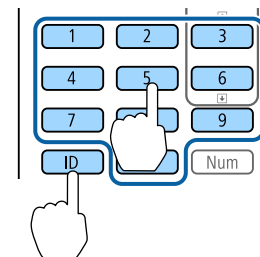

После выполнения этой настройки при помощи пульта дистанционного управления будет управляться только определенный проектор.



Настройка ID пульта дистанционного управления сохраняется в пульте дистанционного управления. Даже при извлечении батарей из пульта ДУ для замены или при других подобных действиях записанная настройка ID сохраняется. Впрочем, если батареи извлечены на продолжительное время, то восстанавливается значение этой настройки по умолчанию (ID0).

Настройка времени

На проекторе можно выполнить настройку времени. Опция настройки времени используется для функции графика.

☛ "Функция планирования" [стр.119](#)



- При первом включении проектора появляется сообщение "Хотите установить время?" Если выбрать **Да**, отобразится экран, показанный для шага 4.
- Если для параметра **Защита графика** установлено значение **Вкл.** в пункте **Защита паролем**, изменение настроек даты и времени невозможно. Чтобы внести изменения, установите для параметра **Защита графика** значение **Выкл.**
 - ☛ "Организация работы пользователей (Защита паролем)" [стр.123](#)

- 1 Нажмите кнопку [Menu] во время проецирования.
 - ☛ "Параметры меню Настройка" [стр.145](#)
- 2 Выберите пункт **Операция** в меню **Расширен.**
- 3 Выберите пункт **Дата и время**, затем нажмите кнопку [↵].
- 4 Выполните настройку даты и времени.

Для ввода даты и времени используйте виртуальную клавиатуру.

 - ☛ "Операции программной клавиатуры" [стр.164](#)

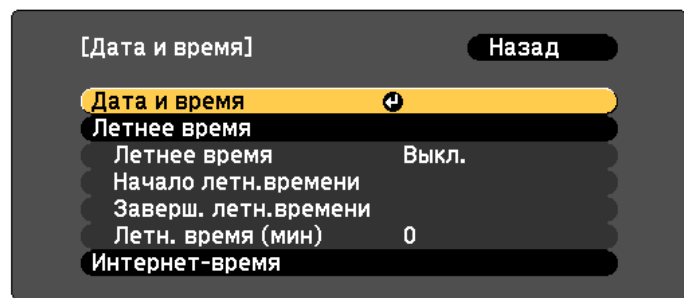

Дата и время

Подменю	Функция
Дата	Настройка текущей даты.

Подменю	Функция
Время	Настройка текущего времени.
Сдвиг времени (UTC)	Установите разницу во времени по сравнению со всемирным временем.
Настройки	Применить настройки, выполненные в разделе Дата и время .

Летнее время

Подменю	Функция
Летнее время	Установите необходимость перехода (Вкл./Выкл.) на летнее время. Параметр Летн. время (мин) позволяет регулировать разницу во времени между стандартным и летним временем.
Начало летн.времени	Установите дату и время перехода на летнее время.
Заверш. летн.времени	Установите дату и время перехода с летнего времени.
Настройки	Применить настройки, выполненные в разделе Летнее время .

Интернет-время

Подменю	Функция
Интернет-время	Установите значение Вкл. для автоматического обновления времени через сервер интернет-времени.
Сервер времени	Введите адрес IP для сервера интернет-времени.
Настройки	Применить настройки, выполненные в разделе Интернет-время .





В случае изменения настроек не забудьте выбрать параметр **Установить**, а затем нажать кнопку [**↵**].





5 Для завершения настройки нажмите кнопку [Menu].





Другие настройки

Настройки, относящиеся к основным операциям

Цель	Способы настройки
Начало/остановка проецирования путем включения/выключения питания, либо включения проектора в розетку или выключения из нее.	<ul style="list-style-type: none"> Если для параметра Direct Power On задано значение Вкл., проектор может начинать проецирование при включении питания. (значение по умолчанию: Выкл.)  Расширен. — Операция — Direct Power On стр.157 Проектор можно выключить с помощью выключателя, поскольку поддерживается функция прямого выключения.
Отключение звуковых сигналов зуммера при включении/выключении проектора.	Установите для параметра Звуковой сигнал значение Выкл. (значение по умолчанию: Вкл.)  Расширен. — Операция — Дополнительно — Звуковой сигнал стр.157
Выключение питания одним нажатием кнопки [⏻].	Установите для параметра Режим подтвержд. значение Выкл. (значение по умолчанию: Вкл.)  Расширен. — Дисплей — Режим подтвержд. стр.157

Настройки, относящиеся к дисплею

Цель	Способы настройки
Изменение расположения меню.	Измените настройки Меню "Позиция" .  Расширен. — Дисплей — Меню "Позиция" стр.157
Изменение направления меню.	Изменение настроек Поворот меню .  Расширен. — Дисплей — Поворот меню стр.157
Для предотвращения отображения меню, сообщений или предупреждений на экране.	Для отображения или скрытия меню или сообщений нажмите на кнопку [On-Screen] на пульте ДУ. Для отображения скрытых настроек нажмите и удерживайте кнопку [Menu] на панели управления или пульте ДУ в течение трех секунд. Когда меню скрыты, меню Настройка будет недоступно (кроме переключения цветового режима и источника изображения).
Отключение отображения сообщения на экране проецирования при переключении источника.	Установите для параметра Сообщение значение Выкл. (значение по умолчанию: Вкл.)  Расширен. — Дисплей — Сообщение стр.157 Можно подтвердить предупреждение, отобразив индикатор.  "Интерпретация показаний индикаторов" стр.187 Отображаются диалоговые окна, связанные с управлением и работой проектора, предупреждениями лазера, прекращением работы функции Message Broadcasting для Epson Projector Management и ID проектора.

Цель	Способы настройки
Регистрация и сохранение настроек проецируемого изображения.	Установите функцию Память .  "Функция памяти" стр.117 Можно сохранить следующие настройки. <ul style="list-style-type: none"> • Память: Некоторые настройки в меню Настройка • Полож. объектива: Значения настройки сдвига объектива, масштабирования, фокуса и коррекции искажений • Геометр. коррекция: Значение настройки геометрической коррекции
Изменение экрана, отображаемого на фоне.	Измените значение параметра Дисплей . Можно выбрать синий цвет, черный цвет или логотип. Если логотип не зарегистрирован, отображается логотип EPSON. Фон: Установка экранной заставки при отсутствии входного сигнала изображения. (значение по умолчанию: Синий)  Расширен. — Дисплей — Фон стр.157 Экран загрузки: Установите, будет ли отображаться (Вкл./Выкл.) логотип пользователя при включении проектора. (значение по умолчанию: Вкл.)  Расширен. — Дисплей — Экран загрузки стр.157
Отключение кнопок ЖК дисплея или панели управления	Установите для параметра Lighting Time значение Off на ЖК дисплее.  "Настройка вида экрана (ЖК-экран)" стр.199

Имя порта, местоположение и ориентация гнезда изменяются в зависимости от подключаемого источника.

Подключение к компьютеру

Для проецирования изображений с компьютера подключите компьютер одним из следующих способов.

- 1 Если используется приобретаемый отдельно компьютерный кабель
Подключите выход компьютера для монитора к порту Computer проектора.
- 2 Если используется приобретаемый отдельно кабель 5BNC
Подключите выход компьютера для монитора к порту BNC проектора.
- 3 Если используется приобретаемый отдельно кабель HDMI
Подключите порт HDMI на компьютере к порту HDMI на проекторе.
- 4 Если используется приобретаемый отдельно кабель DVI-D
Подключите порт DVI-D компьютера к порту DVI-D проектора.

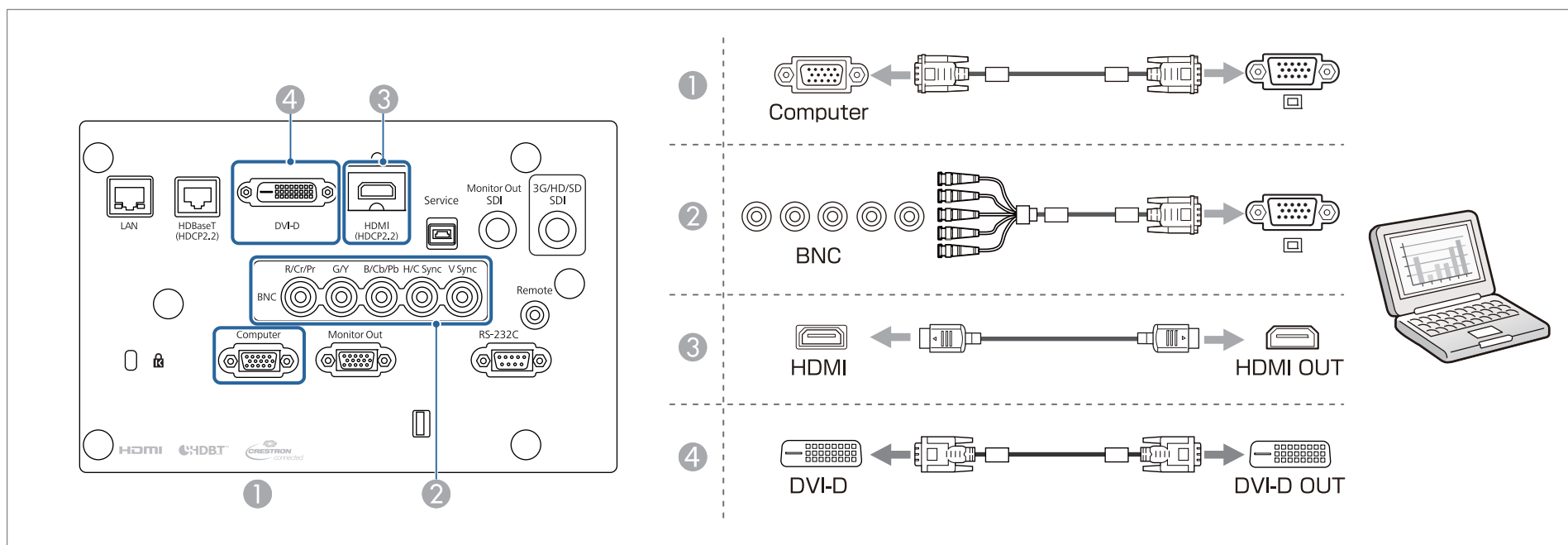



- Если порт на подключаемом источнике имеет нестандартную форму, для подключения воспользуйтесь кабелем из комплекта поставки устройства или дополнительным кабелем.
- Убедитесь, что кабель HDMI соответствует стандарту HDMI. При использовании кабеля, не соответствующего стандарту HDMI, изображение может отображаться некорректно.
- При использовании порта питания для подключения оптического кабеля HDMI подключайте его к порту USB-A.
- В зависимости от длительности и качества работы кабеля HDMI изображения могут воспроизводиться некорректно.
- Убедитесь, что используется максимально короткий кабель. При использовании длинного кабеля изображения могут воспроизводиться некорректно.

Подключение источников сигнала

Для проецирования видеоизображений подключите проектор одним из следующих способов.

- 1 Если используется приобретаемый отдельно компонентный видеокабель (D-sub/преобразователь компонентного видеосигнала)
Подключите выходной порт компонентного сигнала на источнике изображения к порту Computer на проекторе.
- 2 Если используется приобретаемый отдельно компонентный видеокабель (RCA) и адаптер BNC/RCA
Подключите выходной порт компонентного сигнала на видеоустройстве к порту BNC проектора (R/Cr/Pr, G/Y, B/Cb/Pb).
- 3 Если используется приобретаемый отдельно видеокабель BNC (вход SDI)
Подключите порт SDI на источнике изображения к порту 3G/HD/SD SDI на проекторе.
- 4 Если используется приобретаемый отдельно кабель HDMI
Подключите порт HDMI на источнике изображения к порту HDMI на проекторе.

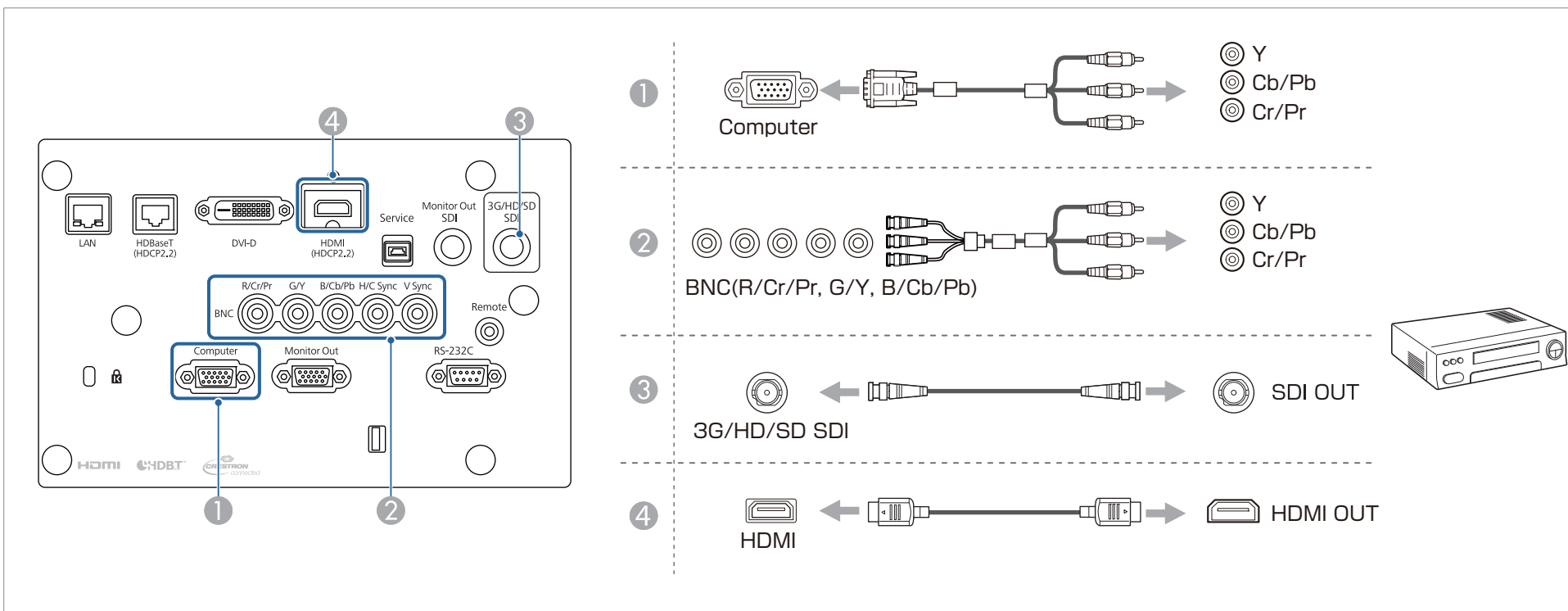

Внимание

- Если источник входного сигнала при подключении к проектору включен, это может привести к ошибкам.
- Если ориентация или форма разъема отличаются, не прилагайте усилий. Таким образом можно повредить устройство или вызвать ошибки в его работе.



- Если порт на подключаемом источнике имеет нестандартную форму, для подключения воспользуйтесь кабелем из комплекта поставки устройства или дополнительным кабелем.
- Убедитесь, что кабель HDMI соответствует стандарту HDMI. При использовании кабеля, не соответствующего стандарту HDMI, изображение может отображаться некорректно.
- При использовании порта питания для подключения оптического кабеля HDMI подключайте его к порту USB-A.
- В зависимости от длительности и качества работы кабеля HDMI изображения могут воспроизводиться некорректно.
- Сигнал от порта 3G/HD/SD SDI можно настроить в меню **Настройки SDI**.
-  **Расширен.** — **Настройки SDI** [стр.157](#)
- Убедитесь, что используется максимально короткий кабель. При использовании длинного кабеля изображения могут воспроизводиться некорректно.

Подключение к внешнему монитору

Изображения можно выводить на внешний монитор.

- ① Если необходимо выводить изображения с оборудования, подключенного к порту **Computer** или **BNC**
Подключите порт D-Sub на внешнем мониторе к порту **Monitor Out** на проекторе.
- ② Если необходимо выводить изображения с оборудования, подключенного к порту **3G/HD/SD SDI**
Подключите порт **SDI OUT** на внешнем мониторе к порту **Monitor Out SDI** на проекторе.

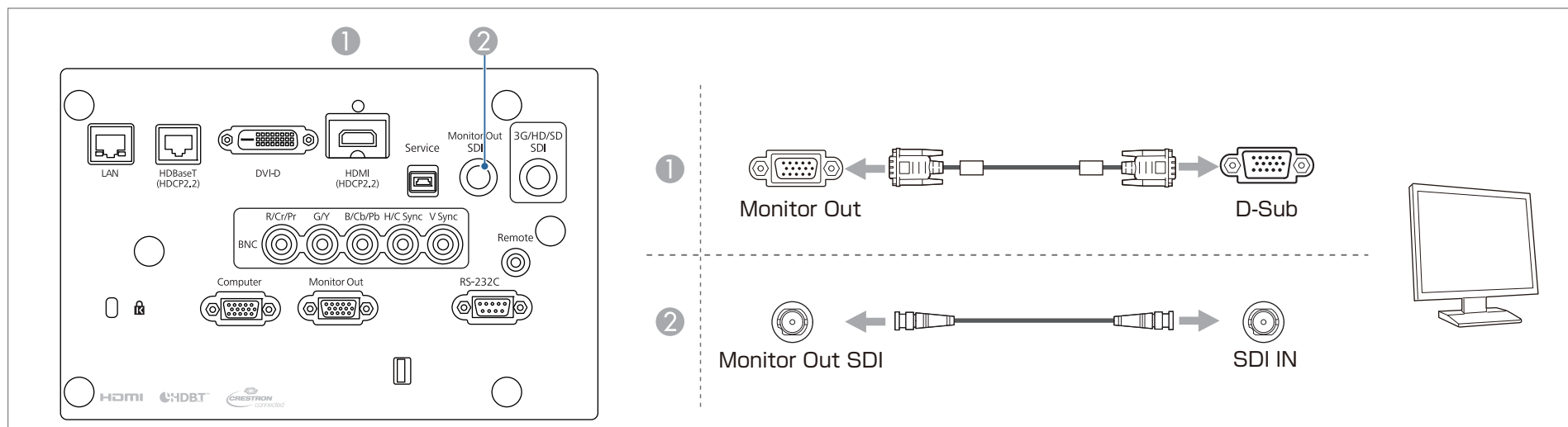

- Выполните следующие настройки для вывода изображения даже в том случае, когда проектор находится в режиме ожидания. Установите для параметра **Выход A/V** значение **Всегда**.
 ➔ **Расширен.** — **Настройки A/V** — **Выход A/V** [стр.157](#)
- Порт **Monitor Out**, к которому подключены внешние мониторы, может выводить аналоговые сигналы RGB, которые поступают на порт **Computer** или **BNC**. Вы можете выбрать вывод сигналов в пункте меню **Выход на монитор**.
 ➔ **Расширен.** — **Настройки A/V** — **Выход на монитор** [стр.157](#)

Подключение кабеля ЛВС

Подключите сетевой порт сетевого концентратора или другого устройства к порту LAN проектора с помощью приобретаемого отдельно кабеля 100BASE-TX или 10BASE-T.

Вы можете проецировать изображения и проверять статус проектора, подключив компьютер к проектору по сети.

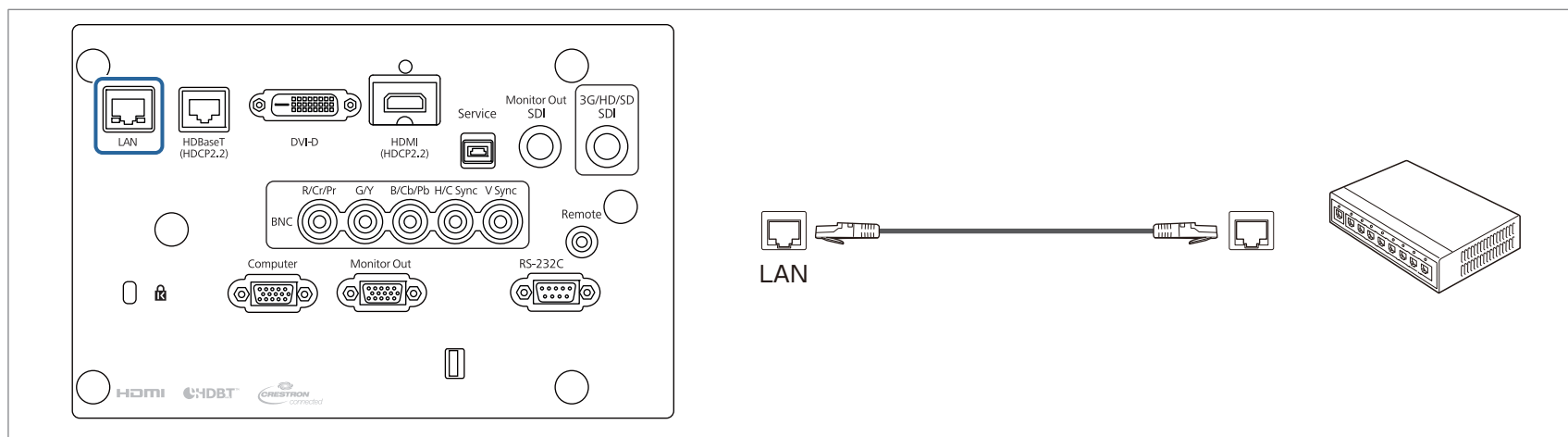

Во избежание неисправностей используйте экранированный кабель LAN категории 5 или выше.

Подключение передатчика HDBaseT Transmitter

Подключите дополнительное устройство HDBaseT Transmitter с помощью приобретаемого отдельно кабеля LAN 100BASE-TX.

☛ "Дополнительные принадлежности" [стр.268](#)

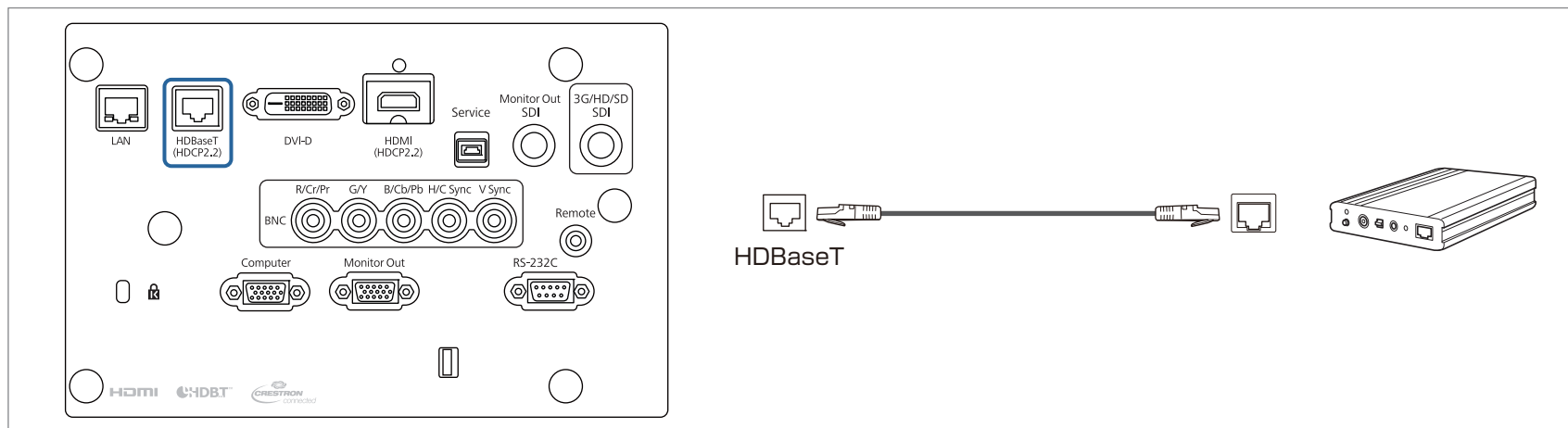

- Перед использованием HDBaseT Transmitter прочитайте руководство пользователя, поставляемое в комплекте.
- В качестве кабеля локальной сети используйте рекомендованный HDBaseT Alliance STP-кабель (прямой) категории 6 или выше. Однако работоспособность всех устройств ввода/вывода и сред не гарантируется.
- При подключении или отключении кабеля LAN следует обесточивать проектор и HDBaseT Transmitter.
- При связи по сети Ethernet, или последовательной связи, или в случае использования проводного пульта дистанционного управления через порт HDBaseT следует установить для параметра **Управление и связь** в меню Configuration (Настройка) значение **Вкл.** Для параметра **Режим ожидания** автоматически установлено значение **Связь вкл.**
 - ☛ **Расширен.** — HDBaseT — **Управление и связь** [стр.157](#)

Обратите внимание, что когда для параметра **Управление и связь** установлено значение **Вкл.**, порты проектора LAN, RS-232C и Remote отключены.
- При использовании передатчика Extron XTP или переключателя подключайте его к порту HDBaseT проектора. Установите для параметра **Extron XTP** значение **Вкл.** (для **Управление и связь** автоматически установлено **Вкл.**, а для **Режим ожидания** автоматически установлено **Связь вкл.**).
 - ☛ **Расширен.** — HDBaseT — **Extron XTP** [стр.157](#)
- Состояние сигнала, поступающего на порт HDBaseT, можно проверить в **Ур. сигн. HDBaseT**.
 - ☛ **Информация** — **Инф. о проекторе** — **Ур. сигн. HDBaseT** [стр.173](#)

Установка модуля беспроводной ЛВС

- 1** Извлеките винт из крышки порта USB-A.

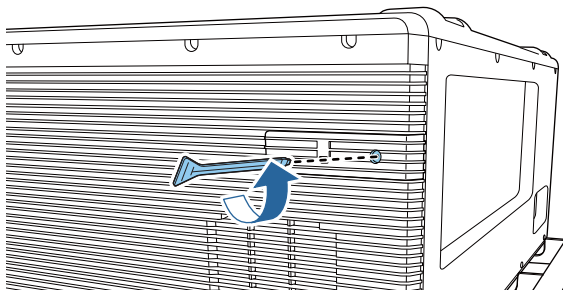

- 2** Снимите крышку порта USB-A.

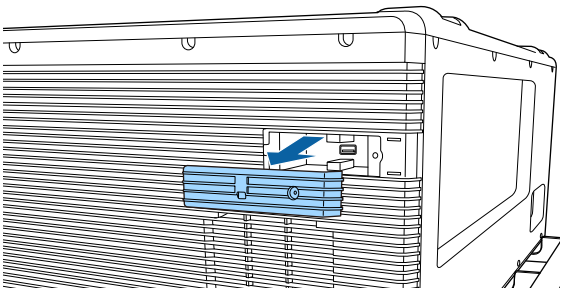

- 3** Установите беспроводной адаптер локальной сети.

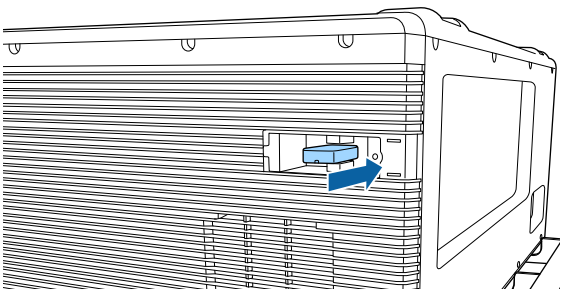

- 4** Установите на место крышку порта USB-A.

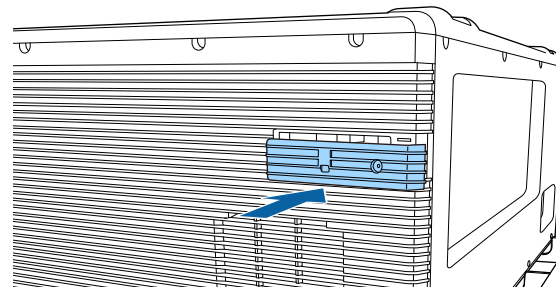

- 5** Закрутите винтом крышку порта USB-A.

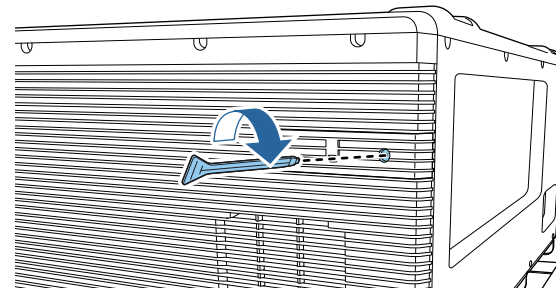

Настроить беспроводное подключение по локальной сети можно в разделе **Сеть WLAN** меню **Настройка**.

☛ **Сеть - Конфигурации сети - Сеть WLAN** [стр.166](#)



Основные операции

В этой главе описаны проецирование и настройка изображений.

Перед включением проектора подключите к нему компьютер или видеооборудование.

☛ "Подключение оборудования" [стр.51](#)

Внимание

Установите выключатель в диапазоне 13–20 А для проводки здания, подающей электричество к проектору. Не подключайте другие устройства к проводке, где установлен выключатель, и используйте проводку только для проектора.

- 1** Подключите проектор к электрической розетке кабелем питания и прикрепите держатель кабеля.

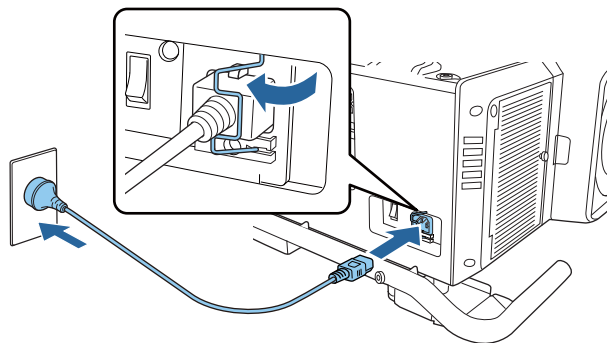

Опасно

- С проектором поставляется два вида кабелей питания: на 100 В и 200 В, в зависимости от вашей страны или региона. Тип кабеля питания зависит от условий эксплуатации проектора. За информацией по обращению с кабелем питания обращайтесь к специалисту.



Кабель питания 100 В можно использовать для временного включения проектора при определении места его установки. При проецировании с использованием кабеля питания 100 В яркость проецируемого изображения составляет приблизительно 30% по сравнению с использованием кабеля питания 200 В. Для регулировки проецируемого изображения или объектива используйте кабель питания 200 В.

С кабелем питания 100 В нельзя использовать следующие функции.

- Режим света
- Приблиз. ост. вр.
- Режим обновления
- Калибр. ист. света

- 2** Включите основной выключатель питания, чтобы подать питание на проектор.

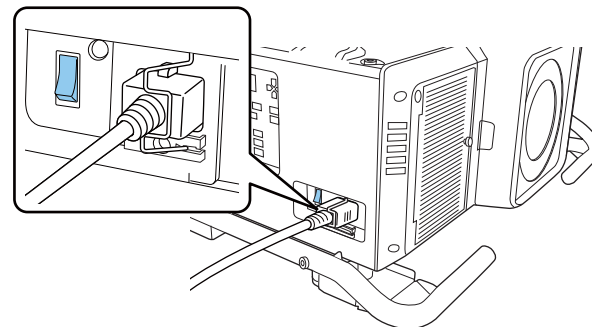

Индикатор питания проектора загорается синим (находится в режиме ожидания). Это свидетельствует о том, что на проектор поступает питание, но он еще не включен.

3 Чтобы включить проектор, нажмите кнопку [ⓘ] на панели управления или пульте ДУ.

Проектор подает звуковой сигнал подтверждения и индикатор состояния мигает синим, что указывает на прогревание проектора. Как только проектор прогрелся, индикатор состояния перестает мигать и горит синим.

Если изображение не проецируется, попробуйте следующее.

- Включите подключенный компьютер или видеоборудование.
- Если используется ноутбук, переключите вывод на экран с компьютера.
- Вставьте носитель, например DVD, и воспроизведите его.
- Нажмите кнопку [Search] на пульте ДУ, чтобы определить источник входного сигнала.
- Нажмите кнопку нужного источника входного сигнала на пульте ДУ.



Опасно

- Не смотрите в объектив проектора во время проецирования. Это может повредить глаза. Будьте особенно внимательны, если присутствуют дети.
- Во время проецирования не загромождайте свет от проектора книгой или другими предметами. Если свет от проектора перекрыт на долгое время, участок, на который попадает свет, сильно нагревается, что может привести к его плавлению, возгоранию или возникновению пожара. Кроме того, из-за отраженного света возможен перегрев объектива, что может привести к неисправности проектора. Чтобы прервать проецирование, воспользуйтесь функцией Затвор или выключите проектор.



- При установке для параметра **Direct Power On** значения **Вкл.** в меню **Расширен.** проектор включается автоматически при подаче питания. При подключении шнура питания следует учитывать, что проектор включается автоматически после восстановления питания после сбоя.

<systemitem arch = "Icon">s</systemitem> **Расширен.** —
Операция — Direct Power On [стр.157](#)

- Когда проектор включен, можно установить состояние затвора в пункте **Затвор** меню **Расширен.**

☛ **Расширен.** - **Операция** - **Параметры затвора** -
Запуск [стр.157](#)



- Чтобы обеспечить длительный срок службы проектора, выключайте его, когда проектор не используется. Срок службы источника света зависит от настроек в меню «Настройка», условий окружающей среды и условий эксплуатации. Яркость проецируемого изображения снижается по прошествии времени.
- Проектор можно выключить с помощью выключателя, поскольку поддерживается функция прямого выключения.
- Если проектор непрерывно работает 24 часа в сутки или регулярно используется прямое выключение, установите в настройках расписания функцию **Калибр. ист. света**, чтобы периодически калибровать источник света. Настройки также можно производить в меню Настройка.
 - ☛ "Функция планирования" [стр.119](#)
 - ☛ Сброс — Калибр. ист. света [стр.175](#)

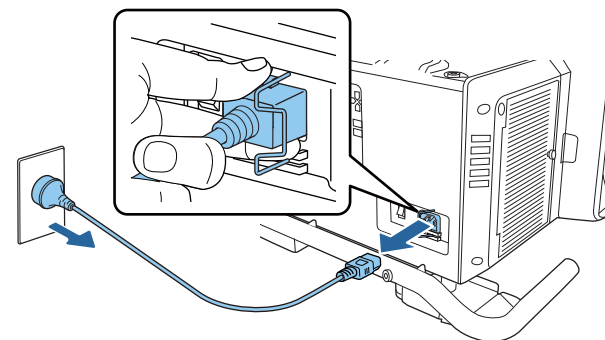

Поставляемый кабель питания соответствует характеристикам электропитания в той стране, в которой он продается. Если штепсельная вилка оснащена фиксатором, отсоединяя кабель питания, нажимайте на фиксатор.

- 1** Нажмите кнопку [⏻] на панели управления или пульте ДУ. Появится экран подтверждения выключения.

Отключить питание?

Да : Нажмите на кнопку 
Нет: Нажмите друг. кнопку

- 2** Снова нажмите кнопку [⏻]. (Для отмены нажмите любую кнопку.)
После подачи двух звуковых сигналов проецирование изображения прекратится и индикатор состояния погаснет.
- 3** Отключите основной выключатель питания.
Индикатор питания погаснет.
- 4** Снимите держатель кабеля и отсоедините кабель питания.

Автоматическое обнаружение входящих сигналов и смена проецируемого изображения (Поиск источника)

Для проецирования изображений с порта, на который в данный момент поступает сигнал, нажмите кнопку [Search] на пульте дистанционного управления.

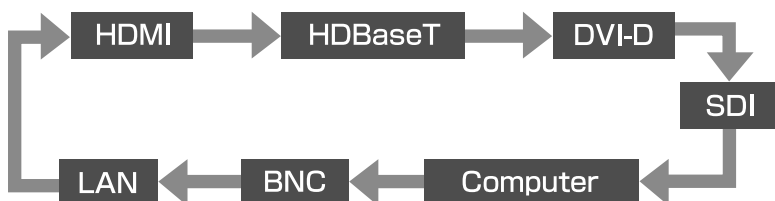
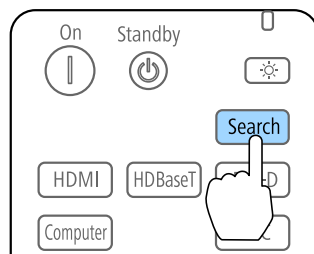

Если подключены два и более источника изображения, нажимайте кнопку [Search] до появления необходимого изображения.

Перед выполнением этой операции подключите видеоаппаратуру и запустите воспроизведение.



- В следующий раз при включении проектора его можно настроить так, чтобы изображения проецировались от одного и того же входного порта.
- **Расширен. - Операция - Поиск источника сигн. [стр.157](#)**
- Если на входе нет сигнала, выводится следующий экран.

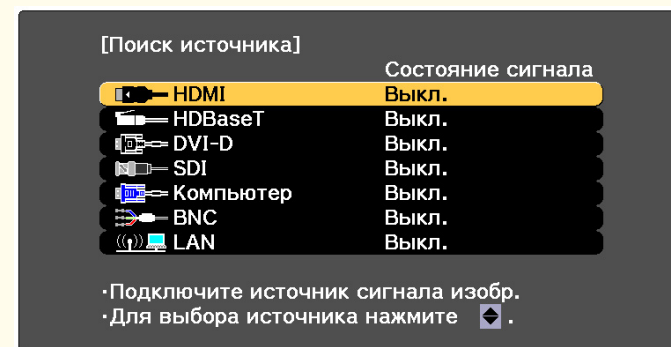

[↵]:Выбор [Enter]:Ввод [Esc]:Выход

Переход к целевому изображению

Непосредственный переход к требуемому изображению осуществляется нажатием следующих кнопок на пульте дистанционного управления или панели управления.

Ниже показаны входные порты для каждой кнопки.

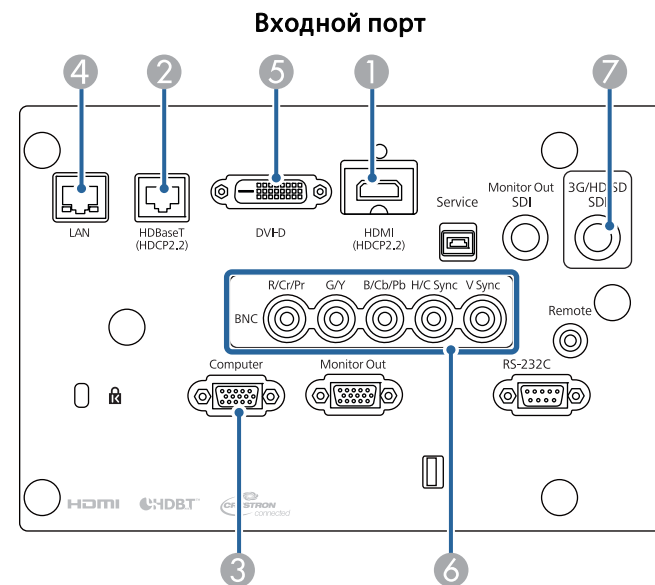
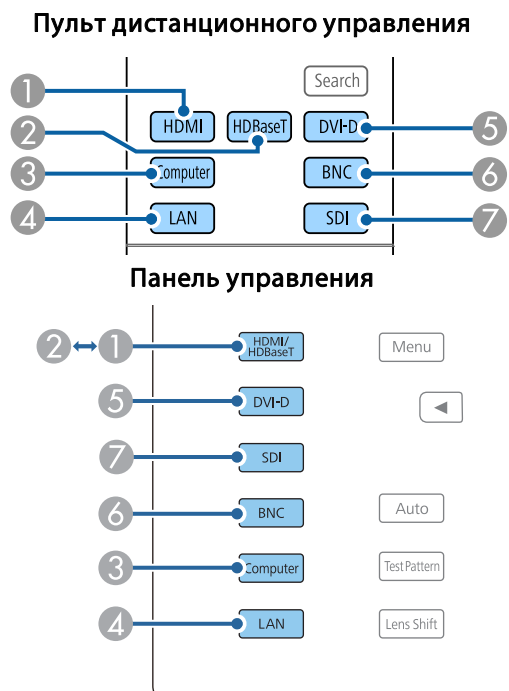

- 4 Служит для переключения на изображения с компьютера, подключенного по сети.

Корректировка искажения проецируемого изображения

Для коррекции трапециевидных искажений на проецируемых изображениях можно использовать один из следующих способов.

- Гор/вер.искаж.
Эта функция позволяет корректировать искажение независимо для вертикального и горизонтального направления.

☛ "Гор/вер.искаж." [стр.66](#)

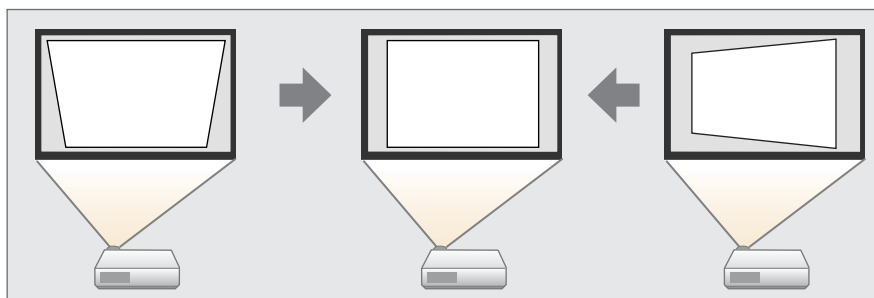

- Quick Corner
Независимая коррекция четырех углов.

☛ "Quick Corner" [стр.67](#)

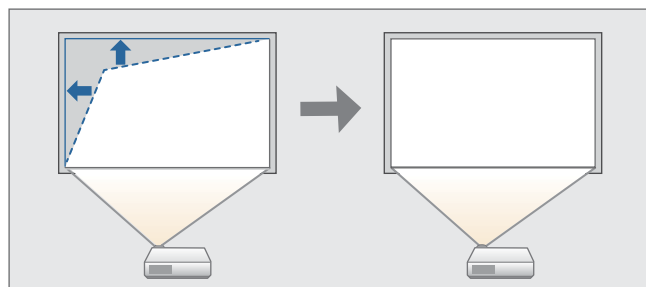

- Изогнут. поверхн.

Коррекция искажения, которое возникает при проецировании на изогнутую поверхность, а также настройка значений расширения и сжатия.

☛ "Изогнут. поверхн." [стр.68](#)

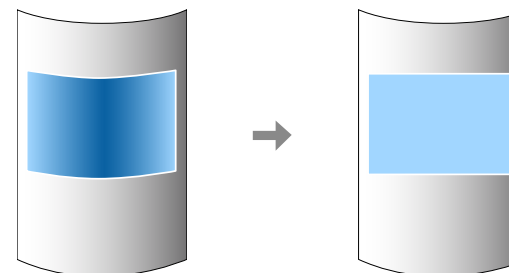

- Угол стены

Эта функция позволяет выполнять коррекцию искажения, которое возникает при проецировании на поверхность с прямыми углами, например прямоугольная колонна или угол комнаты, а также настраивать значения расширения и сжатия.

☛ "Угол стены" [стр.73](#)

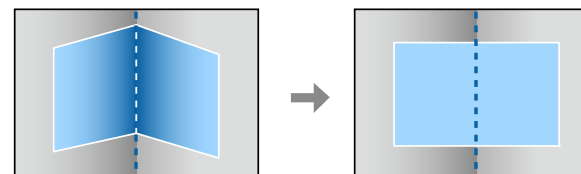

• Коррекция точки

Служит для коррекции незначительного искажения, возникающего частично, или регулировки положения изображения в области перекрытия при проецировании с использованием нескольких проекторов.

☛ "Коррекция точки" [стр.77](#)



• Чтобы повторить коррекцию положения проекции и т.п., если вы хотите временно отключить состояние коррекции, установите для параметра **Геометр. коррекция** значение **Выкл.** Значения коррекции сохраняются, даже если для этого параметра установлено значение **Выкл.**

☛ **Настройки - Геометр. коррекция** [стр.155](#)

• Настройки геометрической коррекции можно сохранить при помощи функции **Память** в меню **Геометр. коррекция** и загружать их при необходимости.

☛ "Функция памяти" [стр.117](#)

• Настройки также можно производить в меню **Настройка**.

☛ **Настройки - Геометр. коррекция** [стр.155](#)

Гор/вер.искаж.

Эта функция позволяет корректировать искажение независимо для вертикального и горизонтального направления.

Для проверки диапазона регулировки изображения выполните указанные ниже действия.

☛ "Гор/вер.искаж." [стр.278](#)

1 Нажмите на кнопку [Geometry] во время проецирования.

2 Выберите пункт **Гор/вер.искаж.**, затем нажмите кнопку [↵].

Если отображается сообщение "Изменение этой настройки может привести к искажению изображения.", нажмите кнопку [↵].

3 Воспользуйтесь кнопками [▲][▼] для выбора способа коррекции, а затем кнопками [◀][▶], чтобы выполнить коррекцию.

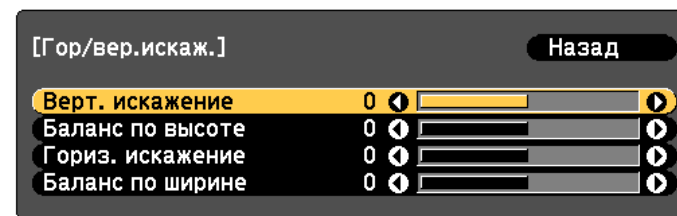

[Esc] :Назад [◆]:Выбор [◀▶]:Коррекция [Menu]:Выход
[Default] :Сброс

Скорректируйте трапециевидальные искажения при помощи функций **Верт. искажение** и **Гориз. искажение**.

Верт. искажение

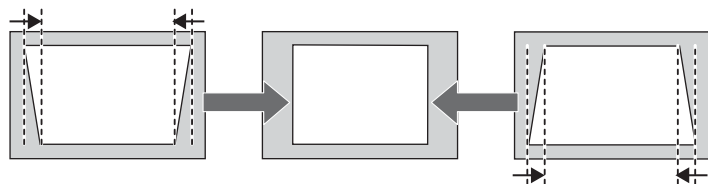

Гориз. искажение

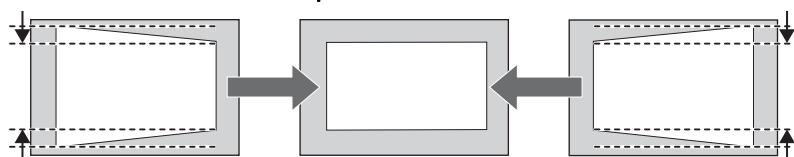

При неправильном соотношении сторон отрегулируйте баланс изображения при помощи параметров **Баланс по верт.** и **Баланс по гориз.**

Баланс по верт.

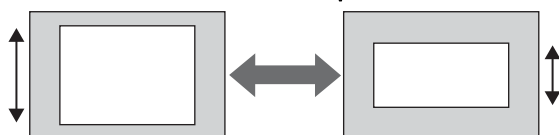

Баланс по гориз.

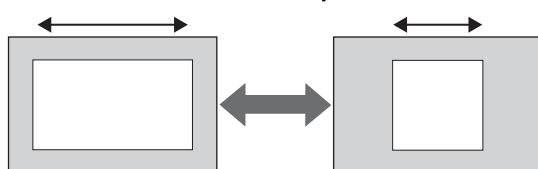

При коррекции трапециевидальных искажений проецируемое изображение может уменьшаться.



Комбинировать различные способы коррекции нельзя.

Quick Corner



Можно выполнять проецирование, выходя за края экрана. Однако, достигнув ограничения по объему коррекции, вы не сможете далее корректировать изображение.

Эта функция позволяет независимо корректировать каждый из четырех углов проецируемого изображения.

- 1** Нажмите на кнопку [Geometry] во время проецирования.
- 2** Выберите пункт **Quick Corner**, затем нажмите кнопку [↵].
Если отображается сообщение "Изменение этой настройки может привести к искажению изображения.", нажмите кнопку [↵] еще раз.
- 3** Воспользуйтесь кнопками [▲], [▼], [◀] и [▶], чтобы выбрать угол, который необходимо откорректировать, затем нажмите кнопку [↵].

4

Чтобы завершить коррекцию, нажмите кнопку [Menu].

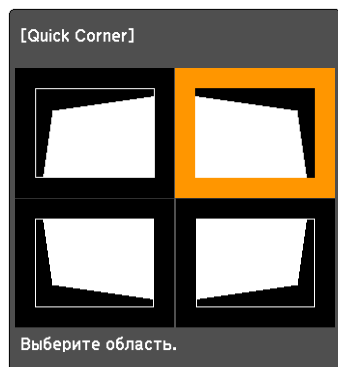

[↔/↔]: Выбор
 [↵]: Ввод
 [Esc] : Возврат (нажать 2 секунды для сброса)



Если кнопку [Esc] удерживать нажатой примерно 2 секунды, появится экран подтверждения сброса до настроек по умолчанию.

Выберите **Да**, чтобы сбросить результат коррекции с помощью функции Quick Corner.

- 4** Откорректируйте положение угла кнопками [▲], [▼], [◀] и [▶].

При нажатии кнопки [↵] откроется экран, показанный на шаге 3, позволяющий выбрать область коррекции.

Если в процессе регулировки выводится сообщение "Дальнейшее смещение невозможно.", дальнейшая регулировка в направлении, обозначенном серым треугольником, невозможна.

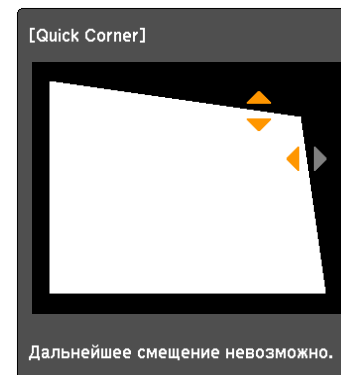

[↔/↔]: Коррекция
 [Esc] / [↵]: Назад

- 5** При необходимости повторите шаги 3 и 4 для коррекции остальных углов.
- 6** Чтобы завершить коррекцию, нажмите кнопку [Menu].



Коррекция точки служит для точной настройки результатов коррекции.

☞ "Коррекция точки" [стр.77](#)

Изогнут. поверхн.

Эта функция позволяет корректировать искажение, которое возникает при проецировании на изогнутую поверхность, а также настраивать значения расширения и сжатия.

Установите проектор прямо против стены с объективом в исходном положении.

☞ "Настройка положения проецируемого изображения (Настройка сдвига объектива)" [стр.40](#)



- Проецировать изображения следует на изогнутую поверхность с таким же радиусом.
- Если прибегнуть к значительной коррекции, фокус может утратить однородность даже после выполнения коррекции.
- Если включен параметр **Усиление 4К**, отображается сообщение. Выберите **Да**, чтобы выключить **Усиление 4К**.
 🗨 **Изображен. – Улучш-е изображ-я – Усиление 4К** [стр.150](#)
- Можно выполнять проецирование, выходя за края экрана. Однако, достигнув ограничения по объему коррекции, вы не сможете далее корректировать изображение.

Для проверки диапазона регулировки изображения выполните указанные ниже действия.

🗨 "Изогнут. поверхн." [стр.278](#)

- 1 Нажмите на кнопку [Geometry] во время проецирования.
- 2 Выберите пункт **Изогнут. поверхн.**, затем нажмите кнопку [↵].

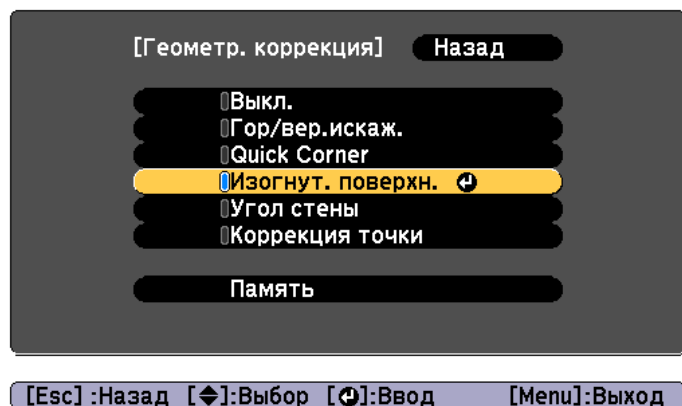

Если отображается сообщение "Изменение этой настройки может привести к искажению изображения.", нажмите кнопку [↵].

- 3 Выберите пункт **Изогнут. поверхн.**, затем нажмите кнопку [↵].

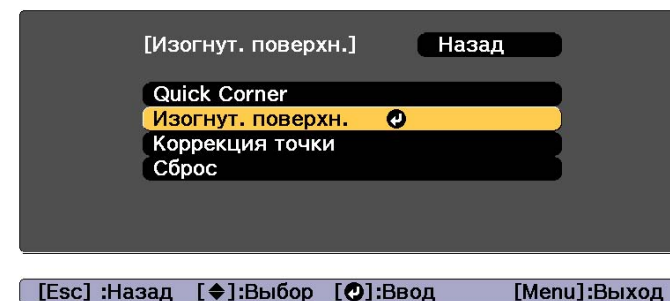

- 4 Выберите пункт **Коррекция формы**, затем нажмите кнопку [↵].

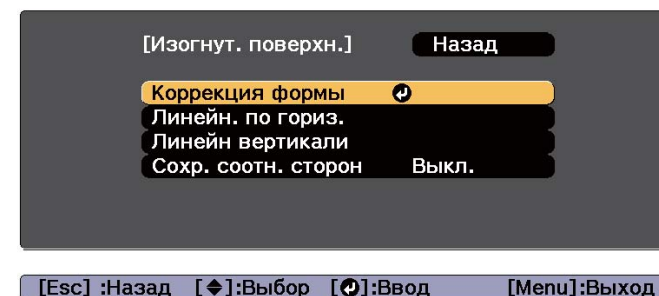

- 5** Воспользуйтесь кнопками [▲], [▼], [◀] и [▶], чтобы выбрать область, которую необходимо откорректировать, затем нажмите кнопку [↵].

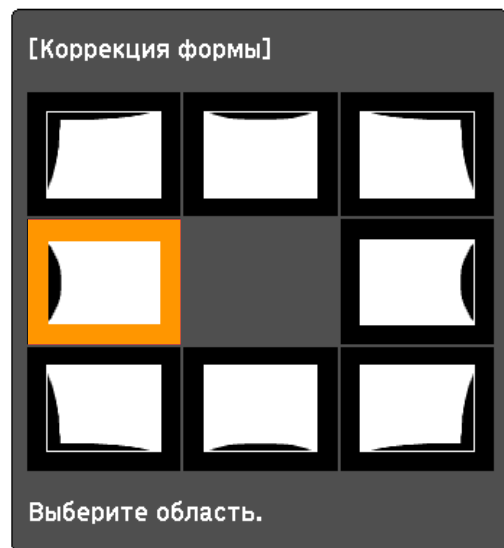

При выборе угла можно отрегулировать две стороны, прилегающие к углу.



Если кнопку [Esc] удерживать нажатой примерно 2 секунды, появится экран подтверждения сброса до настроек по умолчанию.

Выберите Да, чтобы сбросить результат коррекции с помощью параметра Изогнут. поверхн.

- 6** Отрегулируйте форму кнопками [▲], [▼], [◀] и [▶].

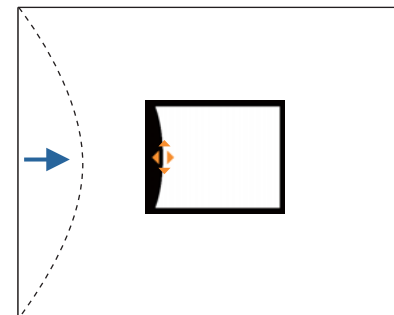

Если треугольник в направлении, в котором выполняется коррекция формы, становится серым, как показано на снимке экрана ниже, больше выполнять коррекцию формы в этом направлении невозможно.

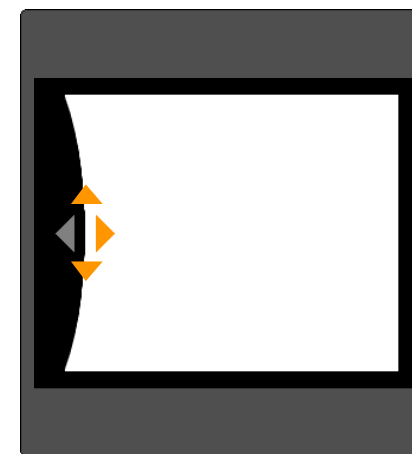

- 7** Нажмите кнопку [Esc] для возврата к предыдущему экрану.

- 8** При необходимости повторите шаги 5–7 для коррекции остальных частей.

Если изображение расширяется или сужается, перейдите к следующему этапу и настройте линейность.

- 9** Нажмите кнопку [Esc], чтобы вернуться к экрану для шага 4. Выберите **Линейн. по гориз.** или **Линейн вертикали**, а потом нажмите кнопку [↵].

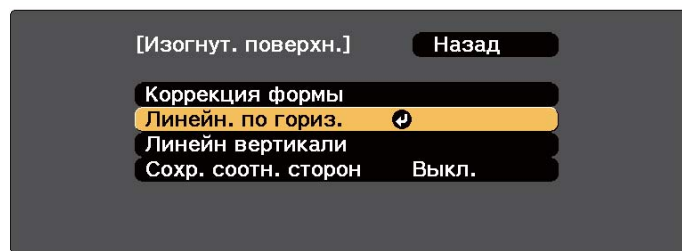

[Esc]:Назад [↕]:Выбор [↵]:Ввод [Menu]:Выход

Выберите параметр **Линейн. по гориз.**, чтобы настроить горизонтальное расширение или сжатие. Выберите параметр **Линейн вертикали**, чтобы настроить вертикальное расширение или сжатие.



Чтобы компенсировать расширение или сжатие, сохраняя формат изображения, установите для параметра **Сохран. соотн. сторон** значение **Вкл.** Вы не сможете выполнять коррекцию, если установить для этого параметра **Вкл.** после коррекции. В этом случае уменьшите или восстановите исходные значения коррекции и повторите попытку.

- 10** Выберите стандартную линию для настройки и нажмите кнопку [↵].

Нажимайте кнопки [◀][▶] при выборе **Линейн. по гориз.** и кнопки [▲][▼] при выборе **Линейн вертикали**, а затем нажмите [↵].

Выбранная стандартная линия будет обозначена мигающим оранжевым и белым цветом.

При изменении стандартной линии сбрасываются предыдущие настройки.

11 Настройте линейность.

Выполните коррекцию таким образом, чтобы расстояние между линиями было одинаковым.

При нажатии кнопки [◀]

При выборе **Линейн. по гориз.**

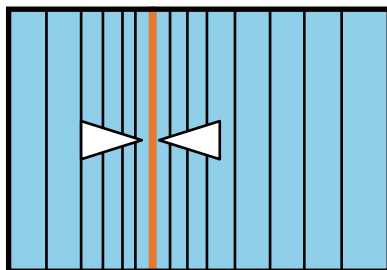

При выборе **Линейн вертикали**

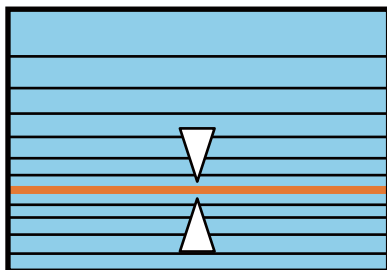

При нажатии кнопки [▶]

При выборе **Линейн. по гориз.**

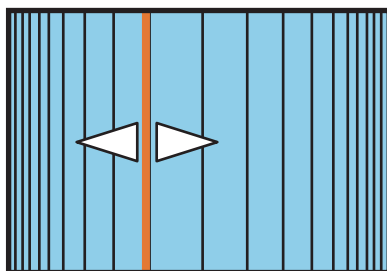

При выборе **Линейн вертикали**

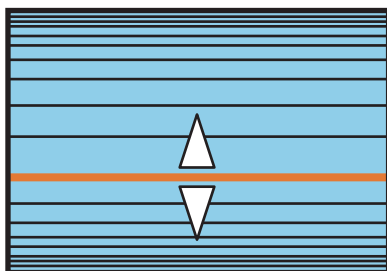

12 Чтобы завершить коррекцию, нажмите кнопку [Menu].



Можно выполнить точную настройку результатов коррекции. Используйте **Quick Corner** для регулировки наклона изображения, а затем параметр **Коррекция точки** для точной настройки. На экране выберите **Quick Corner** или **Коррекция точки** из шага 3.

☛ "Quick Corner" [стр.67](#)

☛ "Коррекция точки" [стр.77](#)

Угол стены

Эта функция позволяет выполнять коррекцию искажения, которое возникает при проецировании на поверхность с прямыми углами, например прямоугольная колонна или угол комнаты, а также настраивать значения расширения и сжатия.

Установите проектор прямо против стены с объективом в исходном положении.

☛ "Настройка положения проецируемого изображения (Настройка сдвига объектива)" [стр.40](#)



- Проецируйте изображение на стену с прямым углом.
- Если прибегнуть к значительной коррекции, фокус может утратить однородность даже после выполнения коррекции.
- Если включен параметр **Усиление 4К**, отображается сообщение. Выберите **Да**, чтобы выключить **Усиление 4К**.
☛ **Изображен. – Улучш-е изображ-я – Усиление 4К** [стр.150](#)
- Можно выполнять проецирование, выходя за края экрана. Однако, достигнув ограничения по объему коррекции, вы не сможете далее корректировать изображение.

Для проверки диапазона регулировки изображения выполните указанные ниже действия.

☛ "Угол стены" [стр.280](#)

1 Нажмите на кнопку [Geometry] во время проецирования.

2 Выберите пункт **Угол стены**, затем нажмите кнопку [↵].

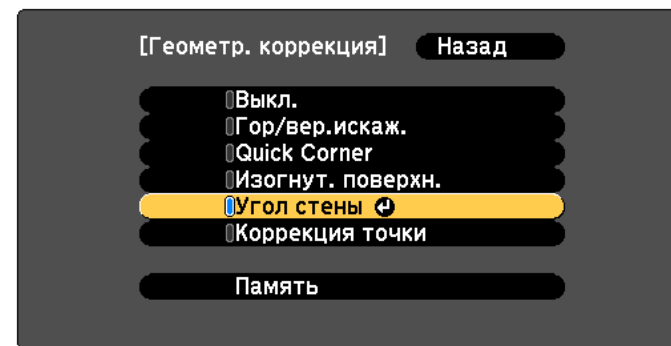

[Esc] :Назад [◆]:Выбор [↵]:Ввод [Menu]:Выход

Если отображается сообщение "Изменение этой настройки может привести к искажению изображения.", нажмите кнопку [↵] еще раз.

3 Выберите пункт **Угол стены**, затем нажмите кнопку [↵].

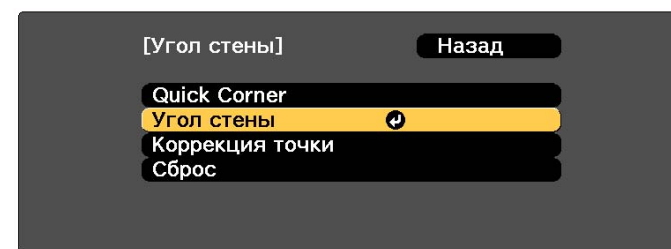

[Esc] :Назад [◆]:Выбор [↵]:Ввод [Menu]:Выход

- 4** Выберите пункт **Тип угла**, затем нажмите кнопку [**↵**].

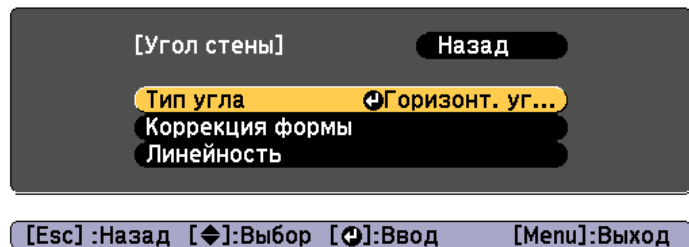

- 5** Выберите **Горизонт. угол** или **Вертикал. угол** в соответствии с областью проецирования, а затем нажмите кнопку [**↵**].

Когда поверхности выравниваются горизонтально:

Выберите параметр **Горизонт. угол**.

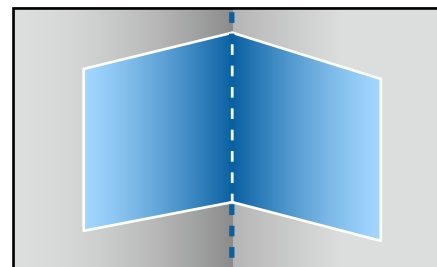

Когда поверхности выравниваются вертикально:

Выберите параметр **Вертикал. угол**.

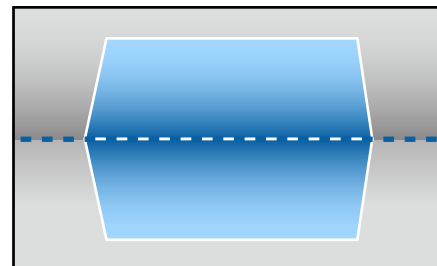

Далее действия приведены на примере изменения параметра **Горизонт. угол**.

- 6** Нажмите кнопку [Esc], чтобы отобразить экран для шага 4. Выберите пункт **Коррекция формы**, затем нажмите кнопку [**↵**].

7 Настройте положение проектора и сдвига объектива так, чтобы линия по центру экрана совпала с углом (в точке пересечения двух поверхностей).

☛ "Настройка положения проецируемого изображения (Настройка сдвига объектива)" [стр.40](#)

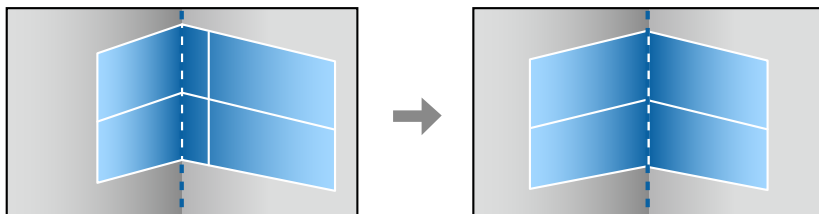

При каждом нажатии кнопки [↵] можно отобразить или скрыть изображение и сетку.

8 Воспользуйтесь кнопками [▲], [▼], [◀] и [▶], чтобы выбрать область, которую необходимо откорректировать, затем нажмите кнопку [↵].

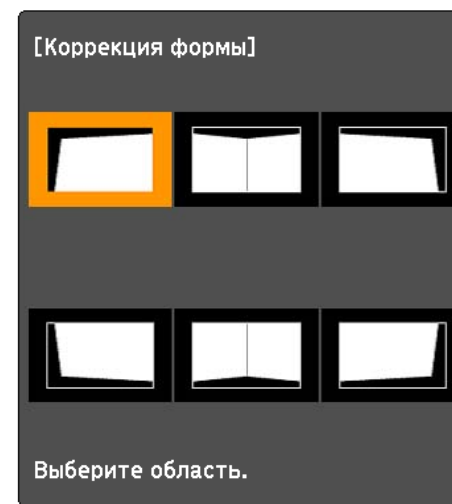

Советы по настройке

При выборе параметра **Горизонт. угол:**

Настройте верхнюю область, ориентируясь на самую низкую точку (отмечена стрелкой **A**).

Настройте нижнюю область, ориентируясь на самую высокую точку (отмечена стрелкой **B**).

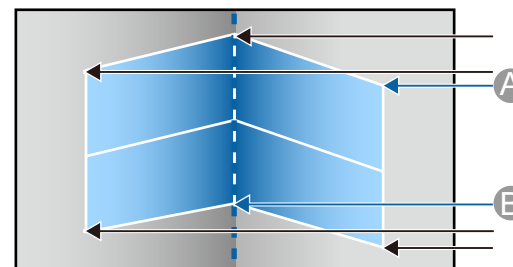

При выборе параметра **Вертикал. угол**:

Настройте смещение влево и вправо, ориентируясь на ближайшую к вертикальной линии точку в центре экрана.



Если кнопку [Esc] удерживать нажатой примерно 2 секунды, появится экран подтверждения сброса до настроек по умолчанию.

Выберите **Да**, чтобы сбросить результат коррекции с помощью параметра **Угол стены**.

- 9** Нажмите кнопки [▲][▼][◀][▶], чтобы откорректировать форму.

Если в процессе регулировки выводится сообщение "Дальнейшее смещение невозможно.", дальнейшая регулировка в направлении, обозначенном серым треугольником, невозможна.

- 10** При необходимости повторите шаги 8 и 9 для коррекции остальных частей.

Если изображение расширяется или сужается, перейдите к следующему этапу и настройте линейность.

- 11** Нажмите кнопку [Esc], чтобы отобразить экран для шага 3. Выберите пункт **Линейность** и нажмите кнопку [↵].

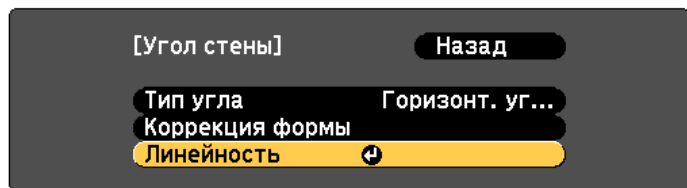

[Esc]:Назад [◀]:Выбор [↵]:Ввод [Menu]:Выход

- 12** Нажмите кнопки [◀][▶], чтобы откорректировать линейность. Выполните коррекцию таким образом, чтобы расстояние между линиями было одинаковым.

При нажатии кнопки [◀]

При выборе параметра **Горизонт. угол**

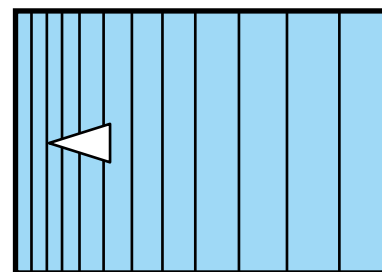

При выборе параметра **Вертикал. угол**

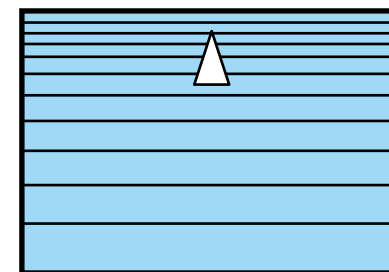

При нажатии кнопки [▶]

При выборе параметра **Горизонт. угол**

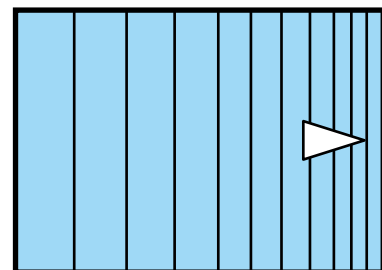

При выборе параметра **Вертикал. угол**

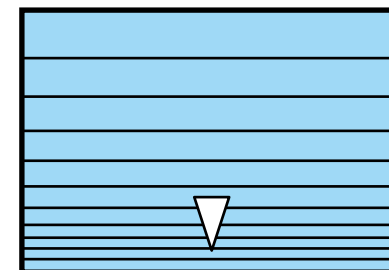

- 13** Чтобы завершить коррекцию, нажмите кнопку [Menu].



Можно выполнить точную настройку результатов коррекции. Используйте **Quick Corner** для регулировки наклона изображения, а затем параметр **Коррекция точки** для точной настройки. На экране выберите **Quick Corner** или **Коррекция точки** из шага 3.

- ☛ "Quick Corner" [стр.67](#)
- ☛ "Коррекция точки" [стр.77](#)

Коррекция точки

Проецируемое изображение разделяется сеткой, таким образом искажение можно корректировать посредством перемещения точки пересечения со стороны в сторону или вверх и вниз.



- Можно выполнять коррекцию на 0,5 пикселя в любом направлении в диапазоне до 32 пикселей.
- Если включен параметр **Усиление 4К**, отображается сообщение. Выберите **Да**, чтобы выключить **Усиление 4К**.
☛ **Изображен. – Улучш-е изображ-я – Усиление 4К** [стр.150](#)
- Можно выполнять проецирование, выходя за края экрана. Однако, достигнув ограничения по объему коррекции, вы не сможете далее корректировать изображение.

- 1** Нажмите на кнопку [Geometry] во время проецирования.
- 2** Выберите пункт **Коррекция точки**, затем нажмите кнопку [↵].

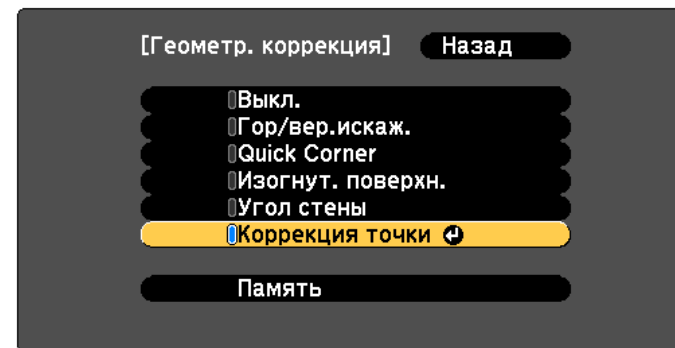

[Esc] :Назад [↕]:Выбор [↵]:Ввод [Menu]:Выход

Если отображается сообщение "Изменение этой настройки может привести к искажению изображения.", нажмите кнопку [↵]еще раз.

- 3** Выберите пункт **Коррекция точки**, затем нажмите кнопку [↵].

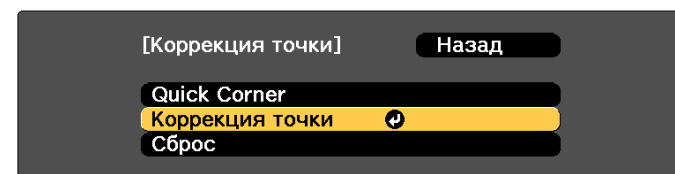

[Esc] :Назад [↕]:Выбор [↵]:Ввод [Menu]:Выход

- 4** Установите значение каждого элемента на следующем экране.

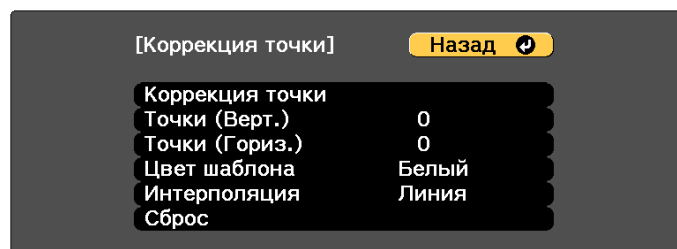

[Esc] / [↵]:Назад [↩]:Выбор [Menu]:Выход

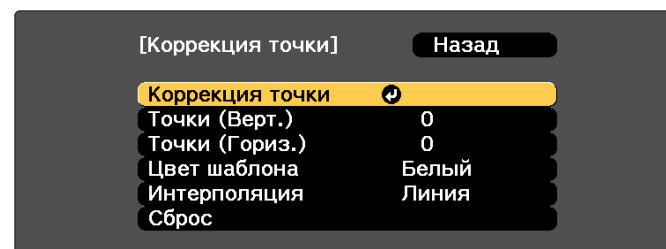

[Esc] :Назад [↩]:Выбор [↵]:Ввод [Menu]:Выход

Коррекция точки	Запуск коррекции точки.
Точки (Верт.)	Установка количества точек в вертикальном и горизонтальном направлении. Выбор количества точек из 3, 5, 9, 17 и 33.
Точки (Гориз.)	
Цвет шаблона	выбор цвета сетки при выполнении коррекции.
Интерполяция	Выбор формата отображения линий, соединяющих точки. Линия оптимально подходит при проецировании на ровной поверхности, а Кривая оптимально подходит при проецировании на неровной поверхности.
	 Если ранее выполнялась коррекция с использованием функции Коррекция точки , вы не сможете изменять параметр Интерполяция, если объем коррекции был слишком велик.
Сброс	восстановление всех значений по умолчанию для коррекции параметра Коррекция точки .

5 Выберите пункт **Коррекция точки**, затем нажмите кнопку [↵].

6 Воспользуйтесь кнопками [▲], [▼], [◀] и [▶], чтобы переместить точку, которую необходимо откорректировать, затем нажмите кнопку [↵].

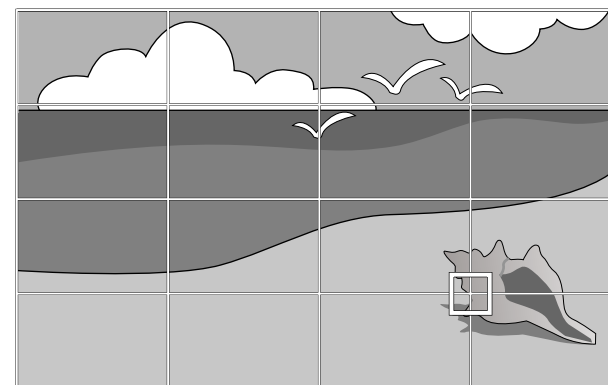

Настройки **Переход края** временно отключены, если отображается сетка.

7 Исправьте искажение с помощью кнопок [▲], [▼], [◀] и [▶].

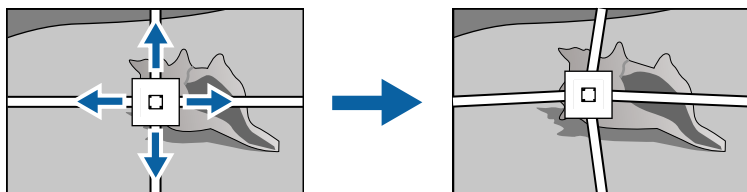

Для продолжения коррекции другой точки нажмите кнопку [Esc] для возврата к предыдущему экрану, а затем повторите действия пунктов 5 и 6.



- При каждом нажатии кнопки [↶] можно отобразить или скрыть изображение и сетку.
- Даже если в процессе коррекции изменено количество точек, состояние коррекции сохраняется.
- Координаты пикселей, выходящих за край экрана проецирования, отображаются в виде отрицательных чисел.

8

Чтобы завершить коррекцию, нажмите кнопку [Menu].



Можно выполнить точную настройку результатов коррекции. Выберите **Quick Corner** на экране из шага 3, чтобы отрегулировать наклон изображения.

☞ "Quick Corner" [стр.67](#)

изображения. Яркость изображения изменяется в зависимости от выбранного режима.

Режим	Рекомендуемое применение
Динамический	Это самый яркий режим. Наилучший вариант для использования в ярко освещенном помещении.
Презентация	Изображения выглядят яркими и реалистичными. Наилучший вариант для показа презентаций или просмотра телевизионных программ в ярко освещенном помещении.
Нейтральный	Верное воспроизведение цветов. Наилучший вариант для проецирования неподвижных изображений, например фотографий.
Кино	Изображения приобретают естественный вид. Наилучший вариант для просмотра фильмов в темном помещении.
BT.709	Воспроизведение изображений, соответствующих ITU-R BT.709.
DICOM SIM	Получаемые изображения будут иметь четкие тени. Идеально для проецирования рентгеновских снимков и других медицинских изображений. Не будучи медицинским устройством, этот проектор не может применяться для постановки диагноза.
Мультипроекция	Минимальная разница цветовых тонов между каждым проецируемым изображением. Идеально для проецирования с нескольких проекторов.

Выбор качества проецирования (выбор Цветовой режим)

Выбором настройки, наилучшим образом соответствующей условиям среды проецирования, легко достигается оптимальное качество

При каждом нажатии кнопки [Color Mode] на пульте ДУ на экране отображается название Цветовой режим и происходит смена параметра Цветовой режим.

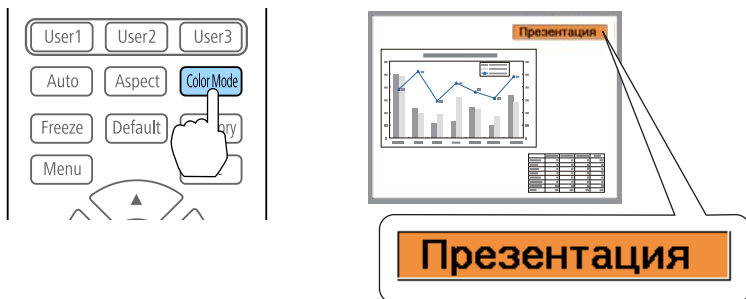

Цветовой режим сохраняется для каждого источника входного сигнала.



Настроить Цветовой режим можно в меню Настройка.

☛ Изображен. - Цветовой режим [стр.150](#)

Настройка яркости

настройка яркости источника света.

- 1 Нажмите кнопку [Menu] во время проецирования.
- 2 Выберите пункт **Парам. Яркость** в меню **Настройки**.
- 3 Выберите пункт **Режим света**, затем нажмите кнопку [↵].

- 4 Выберите требуемый режим, затем нажмите кнопку [↵].

Нормальное: Выберите этот режим, если не требуется понижать яркость. В данном режиме ресурс источника света составляет приблизительно 20 000 часов.

Тихий: Выберите этот режим, если вам мешает шум вентилятора. В этом режиме яркость составит 70%. В данном режиме ресурс источника света составляет приблизительно 20 000 часов.

Расширенный: Выберите этот режим, чтобы продлить срок службы источника света. В этом режиме яркость составит 70%. В данном режиме ресурс источника света составляет приблизительно 43 000 часов.

Пользоват.: Выберите этот режим, чтобы установить **Уровень яркости** вручную. Если выбран режим **Пользоват.**, доступен параметр **Постоянный режим**.

- 5 Если для параметра **Режим света** установлено значение **Пользоват.**, выберите пункт **Уровень яркости**, а затем при помощи кнопок [◀][▶] задайте яркость.



Если существует ограничение по максимальному значению коррекции уровня яркости, максимальное значение отображается под пунктом **Уровень яркости**.

- 6 Чтобы поддерживать постоянную яркость, выберите параметр **Постоянный режим** и установите для него значение **Вкл.**



- Если для параметра **Постоянный режим** установлено значение **Вкл.**, невозможно изменить **Режим света** и **Уровень яркости**. Чтобы изменить эти настройки, для параметра **Постоянный режим** необходимо установить значение **Выкл.**
- Если для параметра **Постоянный режим** установлено значение **Выкл.**, значение параметра **Уровень яркости** изменяется в зависимости от текущего состояния источника света.
- Имеется определенный допуск на погрешность значения параметра **Уровень яркости**.
- Если проектор непрерывно работает 24 часа в сутки или если регулярно используется прямое выключение, установите в настройках расписания функцию **Калибр. ист. света**. Если эта функция не установлена, функция «Постоянный режим» не будет работать. Настройки также можно производить в меню Настройка.
 - ☛ "Функция планирования" [стр.119](#)
 - ☛ Сброс — Калибр. ист. света [стр.175](#)

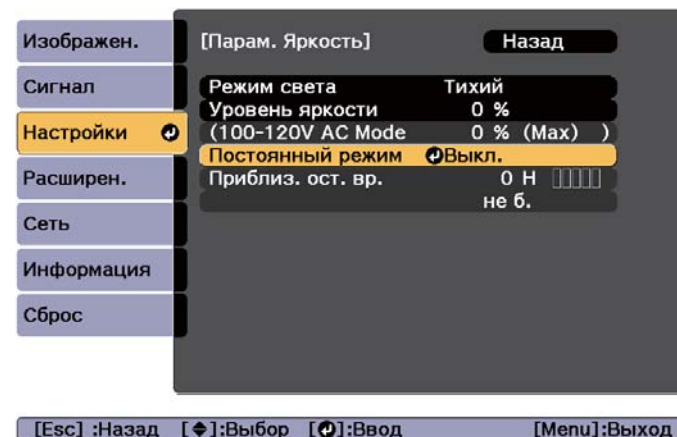

Отображающийся уровень	Осталось фактически времени
	Как минимум 10 000 часов
█	8000–9999 часов
██	6000–7999 часов
███	4000–5999 часов
████	2000–3999 часов
█████	0–1999 часов



Функция **Приблиз. ост. вр.** показывает оставшееся время в часах без минут.

Использование функции «Приблиз. ост. вр.»

Если для параметра **Постоянный режим** установлено значение **Вкл.**, отображается пункт **Приблиз. ост. вр.** Функция **Приблиз. ост. вр.** показывает время, в течение которого может поддерживаться постоянная яркость.

Связь между параметрами **Уровень яркости** и **время работы источника света**

На следующем рисунке представлена связь между параметрами **Уровень яркости** и **время работы источника света**.

Если для параметра «Постоянный режим» установлено значение «Выкл.»

- ①: Уровень яркости
- ②: Приблизительное время работы до момента снижения яркости источника света наполовину

①	②
100%	20 000 часов
90%	36 000 часов
80%	41 000 часов
70%	43 000 часов
60%	46 000 часов
50%	57 000 часов
40%	75 000 часов
30%	103 000 часов

Если для параметра «Постоянный режим» установлено значение «Вкл.»

- ①: Уровень яркости
- ②: Стандартное постоянное время (приблизительное время, в течение которого может поддерживаться постоянная яркость источника света).

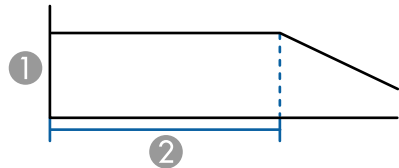
①	②	Иллюстрация
85%	7000 часов	
80%	15 000 часов	
70%	25 000 часов	
60%	35 000 часов	
50%	47 000 часов	
40%	66 000 часов	
30%	95 000 часов	



- Выше представлены только приблизительные показатели, так как они зависят от условий эксплуатации проектора и окружающей среды.
- Выше приведены нормы времени при непрерывном использовании проектора без изменения настроек **Уровень яркости** или **Постоянный режим**, это не гарантированные значения.
- Выше представлены только приблизительные показатели, так как они зависят от условий эксплуатации проектора и окружающей среды. Замена внутренних компонентов может потребоваться раньше окончания приблизительного ресурса источника света.
- Если для параметра **Постоянный режим** установлено значение **Вкл.** и превышена расчетная продолжительность поддержания постоянной яркости, может оказаться невозможно установить высокое значение для параметра **Уровень яркости**.

Настройка количества света при проецировании изображения

Автоматическая настройка светимости в соответствии с яркостью изображения позволяет получать глубокие, богатые картинки. Здесь также можно настроить автоматическое выключение источника света.

- 1 Нажмите кнопку [Menu] во время проецирования.
- 2 Выберите **Управл. ист. света** в меню **Изображен.** и нажмите на кнопку [↵].
- 3 Выберите пункт **Управл. ист. света** и нажмите на кнопку [↵].

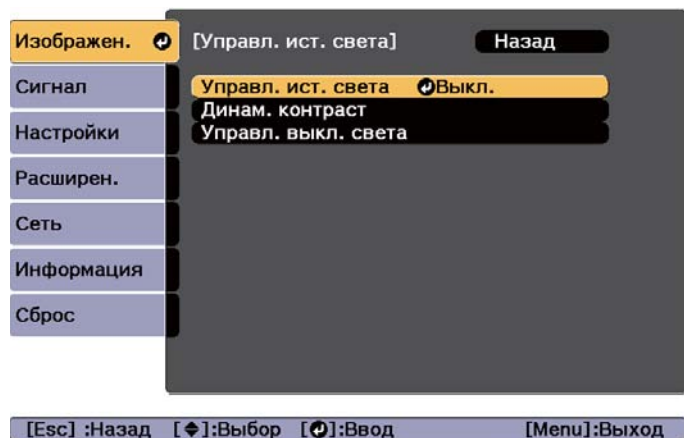

- 4 Выберите режим источника света в зависимости от сигнала изображения и нажмите на кнопку [↵].

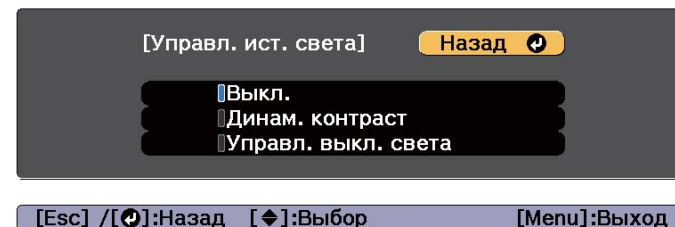

- **Выкл.:** Выберите этот пункт, чтобы не управлять источником света.
- **Динам. контраст:** Позволяет автоматически регулировать интенсивность света при проецировании в зависимости от яркости изображения.
- **Управл. выкл. света:** Позволяет автоматически выключать свет по истечении заданного времени при указанном уровне видеосигнала.

- 5 Нажмите кнопку [Esc] для возврата к предыдущему экрану.
- 6 При выборе пункта **Динам. контраст** в действии 4 выполните следующие настройки в меню **Динам. контраст**.
 - **Скорость реакции:** Выберите **Выс. скорость** для регулировки интенсивности света при смене сцен.
 - **Уровень черного:** Позволяет установить уровень черного при нулевом уровне яркости сигнала изображения. При выборе **0%** источник света выключается.
- 7 При выборе пункта **Управл. выкл. света** в действии 4 выполните следующие настройки в меню **Управл. выкл. света**.
 - **Урв.сигн.выкл.света:** Установка уровня яркости управляемого видеосигнала. После автоматического выключения при превышении указанного уровня изображения он сразу включается.

- **Тайм.выкл.света:** Установка времени, по истечении которого производится автоматическое выключение источника света.

8 Для завершения настройки нажмите кнопку [Menu].

Изменение соотношения сторон проецируемого изображения

Для проецируемых изображений можно изменять формат изображения в соответствии с типом, соотношением высоты и ширины и разрешением входного сигнала.

Доступные форматы зависят от установленного параметра Тип экрана.



- Задайте **Тип экрана** перед изменением соотношения сторон.
☛ "Настройки экрана" [стр.37](#)
- Изменение невозможно в том случае, если для параметра **Режим масштаба** установлено значение **Увелич. отобр.**
☛ **Сигнал - Масштаб - Режим масштаба** [стр.152](#)

Способы смены

При каждом нажатии кнопки [Aspect] на пульте дистанционного управления на экране отображается название формата и происходит его смена.

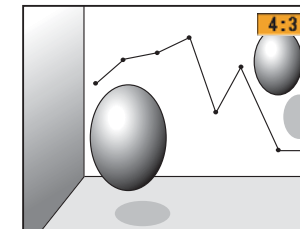
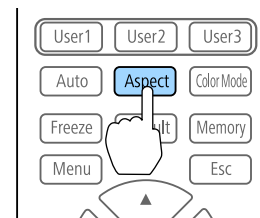

Режим соотношения сторон	Описание
Авто	Проецирование с надлежащим форматом изображения на основе информации из входного сигнала.
Обычный	Проецирование с сохранением соотношения сторон входного изображения.
4:3	Проецирование с форматом изображения 4:3.
16:9	Проецирование с форматом изображения 16:9.
Полное	Проецирование изображения в полный экран.
Увел. по гор.	Проецирование входного изображения, увеличенного до полного размера по ширине экрана, с сохранением соотношения сторон. Участки, выходящие за края экрана, не проецируются.
Увел. по вер.	Проецирование входного изображения, увеличенного до полного размера по высоте экрана, с сохранением соотношения сторон. Участки, выходящие за края экрана, не проецируются.
Нативное	Проецирование в центр экрана с разрешением входного изображения. Участки, выходящие за края экрана, не проецируются.



- Доступные форматы изображения зависят от входного сигнала от подключенного устройства.
- Настроить соотношение сторон можно также в меню Настройка.
 - ☛ Сигнал — Соотношен. сторон [стр.152](#)
- Если части компьютерного изображения отсутствуют, установите для параметра **Разрешение** в меню Configuration (Настройка) значение **Широк.** или **Обычный** в соответствии с разрешением экрана компьютера.
 - ☛ Сигнал — Разрешение [стр.152](#)

Настройка изображения

Регулировка параметров Оттенок, Насыщенность и Яркость

Параметры **Оттенок** (тон), **Насыщенность** (реалистичность), **Яркость** шести осей: R (красный), G (зеленый), B (синий), C (голубой), M (пурпурный) и Y (желтый) можно настроить в соответствии с предпочтениями.

- 1 Нажмите кнопку [Menu] во время проецирования.
- 2 Выберите **Дополнительно** в меню **Изображен.**, а затем нажмите кнопку [↵].
- 3 Выберите **RGBCMY**, а затем нажмите кнопку [↵].
- 4 Кнопками [▲][▼] выберите цвет для настройки, а затем нажмите кнопку [↵].

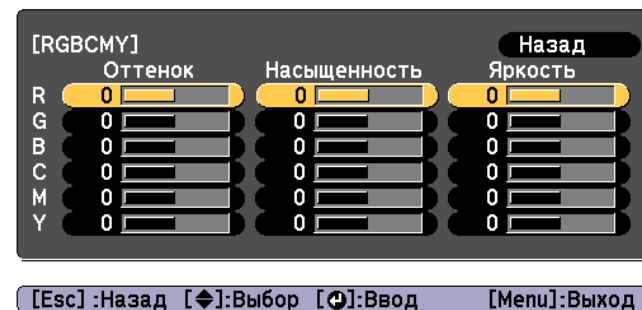

- 5 Воспользуйтесь кнопками [▲][▼] для выбора пункта, а затем кнопками [◀][▶], чтобы выполнить настройку.

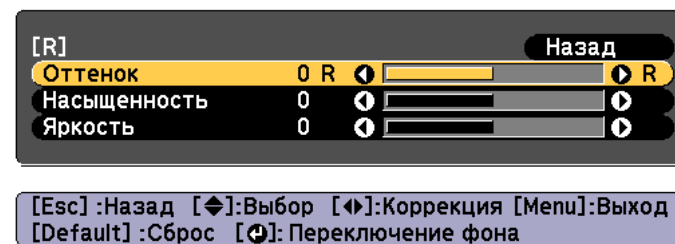

Каждое нажатие кнопки [↵] изменяет экран настройки.

- 6 Чтобы завершить коррекцию, нажмите кнопку [Menu].

Регулировка параметра Гамма

Можно настроить разницу яркости полутонов, которая возникает в зависимости от подключенного устройства.



Настройте, используя неподвижное изображение. Гамму нельзя правильно настроить при воспроизведении фильмов.

- 1 Нажмите кнопку [Menu] во время проецирования.

- 2 Выберите **Дополнительно** в меню **Изображен.**, а затем нажмите кнопку [↵].
- 3 Выберите пункт **Гамма**, а затем нажмите кнопку [↵].
- 4 Отрегулируйте значение с помощью кнопок [◀][▶].

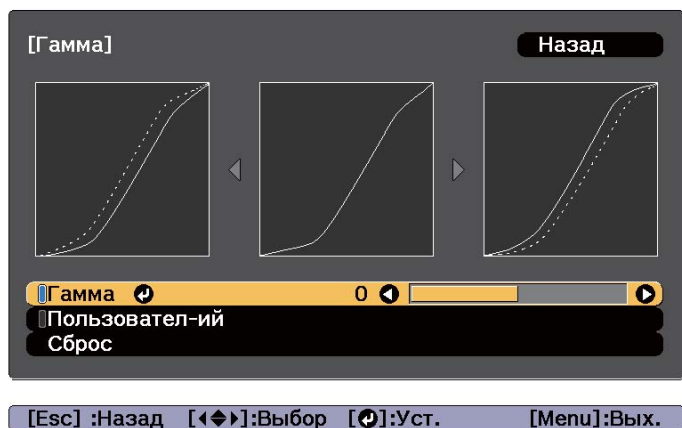

При выборе большего значения темные области изображения становятся ярче, но насыщенность цвета в более светлых областях может уменьшиться.

При выборе меньшего значения можно уменьшить общую яркость изображения, чтобы сделать изображение более четким.

Если для параметра **Цветовой режим** в меню **Изображен.** выбрано **DICOM SIM**, выберите значение настройки в зависимости от размера проекции.

- Если размер проекции менее 300 дюймов, выберите меньшее значение.
- Если размер проекции более 300 дюймов, выберите большее значение.



Медицинские изображения могут отображаться неправильно в соответствии со средой установки и техническими характеристиками экрана.

- 5 Для выполнения детальных настроек выберите **Пользовател-ий** и нажмите на кнопку [↵].
- 6 На графике регулировки гаммы кнопками [◀][▶] выберите тон, который требуется изменить. Кнопками [▲][▼] отрегулируйте выбранный тон и нажмите на кнопку [↵].

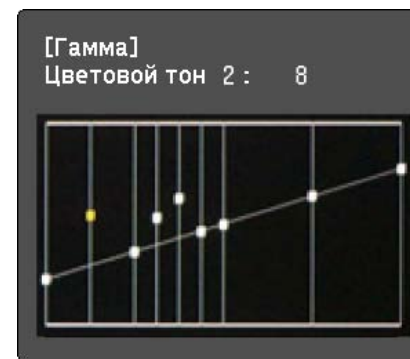

- 7 Для завершения коррекции нажмите на кнопку [Menu].

Изменение разрешения изображения (Улучш-е изображ-я)

С помощью функции **Улучш-е изображ-я** можно так настроить разрешение, чтобы обеспечить его четкую передачу с выраженными текстурами и материальным ощущением.

- 1 Нажмите кнопку [Menu] во время проецирования.

- 2** Выберите **Улучш-е изображ-я** в меню **Изображен.**, а затем нажмите кнопку [↵].

Отображается следующий экран.

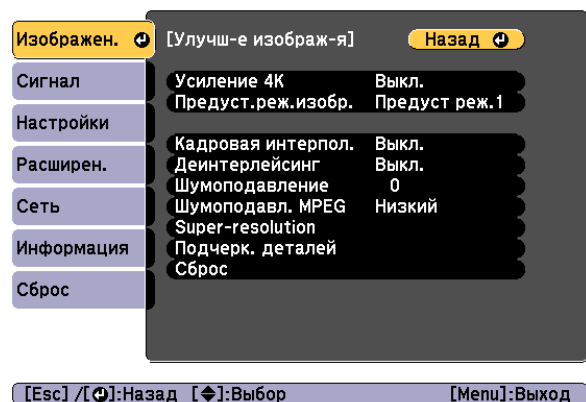

Усиление 4K

Функция усиления 4K обеспечивает проецирование изображения с двойным разрешением за счет смещения 1 пикселя по диагонали с шагом 0,5 пикселя.

Изображение высокого разрешения проецируется с высокой детализацией.



Невозможно установить Усиление 4K, если для параметра **Соотношен. сторон** установлено **Нативное**.

- 1** Выберите **Усиление 4K** в меню **Улучш-е изображ-я**, а затем нажмите кнопку [↵].

- 2** Выберите одно из следующего, а затем нажмите кнопку [↵].

Выкл.: Отключение усиления 4K. При подаче на вход проектора сигнала с разрешением больше разрешения панели изображение отображается в соответствии с разрешением проектора.

Full HD: При подаче входного сигнала с разрешением 1080i/1080p/WUXGA или выше включается усиление 4K.

WUXGA+: При подаче входного сигнала с разрешением выше WUXGA включается усиление 4K. Для проецирования фильмов высокого разрешения можно проецировать изображение высокого разрешения, используя эту настройку с параметром **Предуст.реж.изобр.**

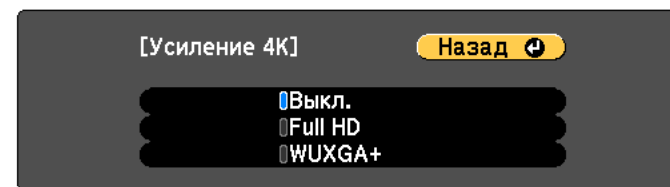

[Esc] / [⏪]:Назад [↵]:Выбор [Menu]:Выход



- Для проецирования с нескольких проекторов выберите **Выкл.**, чтобы унифицировать каждое изображение.
- Параметр **Выкл.** идеально подходит для проецирования презентационных материалов с компьютеров и т. д.
- При выборе **Full HD** или **WUXGA+** происходит отмена состояния, скорректированного при помощи следующих функций:
Переход края, Масштаб, Изогнут. поверхн., Коррекция точки, Угол стены.
При выборе для параметра **Усиление 4K** значения **Выкл.** настройки возвращаются в предыдущее состояние до включения **Усиление 4K**.

- 3** Нажмите кнопку [Esc] для возврата к предыдущему экрану.

Предуст.реж. изобр.

Выберите оптимальные настройки согласно проецируемому изображению из пяти предустановленных режимов, подготовленных заранее.

В предустановленных режимах сохраняются следующие настройки:

Кадровая интерпол., Деинтерлейсинг, Шумоподавление, Шумоподавл. MPEG, Super-resolution, Подчерк. деталей



- Для уменьшения задержек установите для **Предуст.реж.изобр.** значение **Выкл.**
- Если для параметра **Предуст.реж.изобр.** задано **Выкл.**, вы не сможете задать настройки, сохраненные в предустановках.

1 Выберите **Предуст.реж.изобр.** в меню **Улучш-е изображ-я**, а затем нажмите кнопку [↵].

2 Выберите одно из следующего, а затем нажмите кнопку [↵].
Предуст реж.1 - Предуст реж.5: Заранее сохраненные настройки будут применены к изображению.

Выкл.: Выберите, чтобы выключить предустановленные режимы.

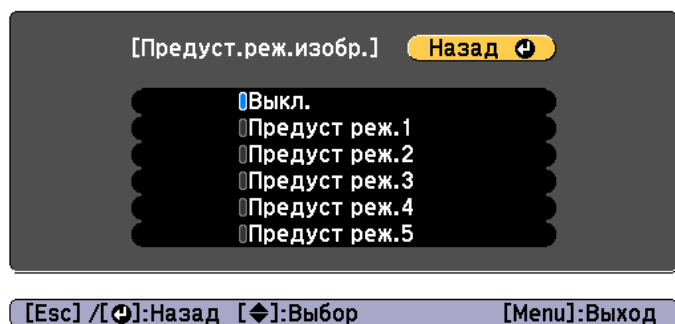

- После выбора **Предуст реж.1 — Предуст реж.5** можно выполнить точную настройку каждого отдельного параметра. После настройки параметр будет перезаписан.
- После настройки параметр будет перезаписан отдельно при включении и выключении функции **Усиление 4К.**

3 Нажмите кнопку [Esc] для возврата к предыдущему экрану.

Кадровая интерпол.

Текущий и предыдущий кадры используются для создания промежуточных кадров, интерполяция которых приводит к отображению плавно двигающихся изображений. Можно исправить изображения, движущиеся неестественно, например посредством пропуска кадров при проецировании быстро движущихся изображений.



Кадровая интерпол. невозможно задать в следующих случаях.

- при включении функции **Усиление 4К;**
- Если входной сигнал имеет разрешение по горизонтали более 1920.
- Если для параметра **Соотношен. сторон** установлено **Увел. по вер.**
- Если для параметра **Масштаб** установлено **Авто** или **Вручную**
- Если для параметра **Переход края** установлено значение **Вкл.**
- Если для параметра **Предуст.реж.изобр.** задано **Выкл.**

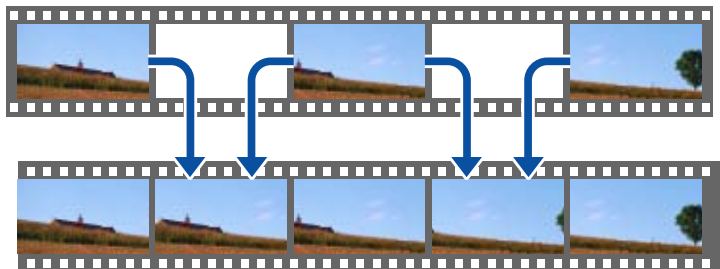

1 Выберите **Кадровая интерпол.** в меню **Улучш-е изображ-я** и нажмите на кнопку [↵].

2 Выберите уровень интерполяции: **Низкий**, **Нормальная** или **Высокий**.

Установите значение **Выкл.** при появлении шумов после применения выбранного значения.

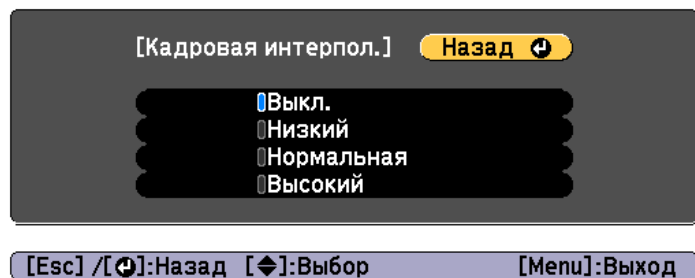

3 Для завершения настройки нажмите кнопку [Menu].

Шумоподавление

При подаче чересстрочных или прогрессивных чересстрочных сигналов можно сгладить необработанные изображения и добиться более мягкого качества изображения.



Шумоподавление невозможно задать в следующих ситуациях.

- при включении функции **Усиление 4К**;
- Если входной сигнал имеет разрешение по горизонтали более 1920.
- Если для параметра **Предуст.реж.изобр.** задано **Выкл.**

1 Выберите **Шумоподавление** в меню **Улучш-е изображ-я**, а затем нажмите кнопку [↵].

2 Отрегулируйте значение с помощью кнопок [◀][▶].



3 Нажмите кнопку [Esc] для возврата к предыдущему экрану.

Шумоподавление MPEG

Уменьшение точки раstra и блокировка шумов, возникающих на контурах, при проецировании фильмов формата MPEG.



Шумоподав. MPEG невозможно задать в следующих ситуациях.

- при включении функции **Усиление 4К**;
- Если входной сигнал имеет разрешение по горизонтали более 1920.
- Если для параметра **Предуст.реж.изобр.** задано **Выкл.**

1 Выберите **Шумоподав. MPEG** в меню **Улучш-е изображ-я**, а затем нажмите кнопку [↵].

- 2** Выберите уровень шумоподавления: **Низкий**, **Нормальная** или **Высокий**, – а затем нажмите кнопку [↵].

При выборе **Выкл.** функция **Шумоподав. MPEG** выключается.

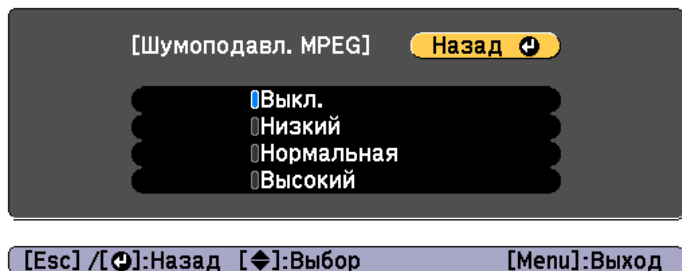

- 3** Нажмите кнопку [Esc] для возврата к предыдущему экрану.

Super-resolution

Уменьшение размытия, образующегося по краю, когда разрешение сигнала изображения проецируется с масштабированием, для повышения четкости изображения.



Отключено, если для параметра **Предуст.реж.изобр.** задано **Выкл.**

- 1** Выберите **Super-resolution** в меню **Улучш-е изображ-я**, а затем нажмите кнопку [↵].

- 2** Воспользуйтесь кнопками [▲][▼] для выбора пункта, а затем кнопками [◀][▶], чтобы выполнить настройку.

Наст. тонких линий: При положительном значении данного параметра будут отчетливо видны такие детали изображения, как отдельные волоски или рисунок ткани.

Мягкий фокус: При положительном значении данного параметра будут отчетливо видны такие детали изображения, как контуры, фон и основные элементы объектов.



- 3** Нажмите кнопку [Esc] для возврата к предыдущему экрану.

Подчерк. деталей

Можно усилить контрастность в детализированных участках для создания изображения с более выраженными текстурами и материальным ощущением.



Отключено, если для параметра **Предуст.реж.изобр.** задано **Выкл.**

- 1** Выберите **Подчерк. деталей** в меню **Улучш-е изображ-я**, а затем нажмите кнопку [↵].

- 2** Воспользуйтесь кнопками [▲][▼] для выбора пункта, а затем кнопками [◀][▶], чтобы выполнить настройку.

Сила: Чем больше значение, тем больше усиление контрастности.

Диапазон: Чем больше значение, тем больше диапазон подчеркивания деталей.

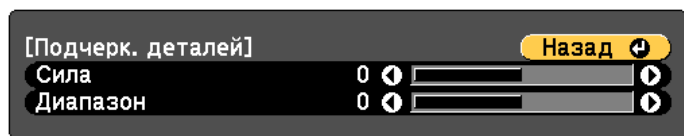

[Esc]/[◀]:Назад [▶]:Выбор [Menu]:Выход



В зависимости от изображения может быть замечен световой эффект на границе между цветами. Если данный эффект является нежелательным, установите меньшее значение.

- 3** Нажмите кнопку [Esc] для возврата к предыдущему экрану.



Полезные функции

В данном разделе описаны функции "Мультипроекция", "Split Screen", "Память", "График" и "Безопасность".

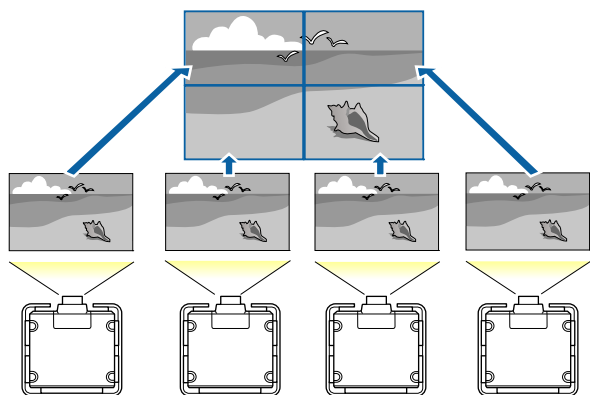

Можно настроить до 15 проекторов так, чтобы они проецировали одно крупное широкоформатное изображение.

Можно скорректировать разницу яркости и оттенка цветов каждого проецируемого изображения, чтобы сформировать однородное изображение на экране.



- Установите **Усиление 4К** на **Выкл.**
- Рекомендуется настраивать фокус, масштабирование и сдвиг линзы по крайней мере через 20 минут после запуска проецирования, поскольку изображения являются нестабильными сразу после включения проектора.
- Если значения параметра **Геометр. коррекция** слишком велики, будет сложно отрегулировать положение перекрывающихся изображений.
- С помощью **Тестовый шаблон** можно настроить состояние проецирования без подключения видеоборудования.
 - ☛ "Отображение тестового шаблона" [стр.38](#)
- Точную регулировку можно провести при проецировании изображения в формате точка к точке, которое можно отображать без необходимости его увеличения или уменьшения.
- Если для параметра **Выполн. периодич.** установлено **Вкл.** в меню **Калибр. ист. света** калибровка выполняется автоматически, а цвета, скорректированные с использованием мультипроекции, могут изменяться. Установите для этого параметра **Выкл.**, чтобы не изменять проецируемое изображение.
 - ☛ **Сброс — Калибр. ист. света — Выполн. периодич.** [стр.175](#)
- Если **Сопост. экранов** выполняется регулярно, обязательно выполняйте **Сопост. экранов** после **Калибр. ист. света**. Если цветовые различия сохраняются, установите для **Выполн. периодич.** значение **Выкл.** в меню **Калибр. ист. света**.

Процедура регулировки

Автоматическая регулировка в онлайн-режиме

Взаимное расположение для всех проекторов (Распол. мозаикой) и регулировки изображений (Переход края) выполняются автоматически с использованием проектора, выбранного в качестве главного.

Функция «tiling assist» в меню Epson Projector Professional Tool позволяет автоматически выполнять коррекцию искажений и перекрывающихся областей на нескольких проецируемых изображениях, а также автоматически корректирует изображения, проецируемые стопкой.

☛ "Использование функции Распол. мозаикой в Geometry Correction Assist" [стр.107](#)

☛ "Использование функции расположения стопкой в Geometry Correction Assist" [стр.109](#)

Предварительная подготовка

- (1) Подключение к сети
 - Подключите все проекторы к сетевому концентратору посредством сетевых кабелей.
 - Установите на всех проекторах для параметра DHCP значение **Вкл.** или удостоверьтесь, что проекторам назначены корректные IP-адреса.
 - ☛ **Сеть - Конфигурации сети - Пр. сеть - Настройки IP** [стр.170](#)
- (2) Задайте ID для главного проектора и пульта ДУ.
 - ☛ "Установите ID проектора" [стр.46](#)
- (3) Установите для параметра **Спящий режим** значение **Выкл.**
 - ☛ **Расширен. - Операция - Спящий режим** [стр.157](#)

Настройка проецируемых изображений по отдельности

- (1) Приведение размеров изображений к единому значению
 - ☛ "Регулировка размера изображения" [стр.42](#)
- (2) Отрегулируйте ориентацию и положение проецируемого изображения.
 - ☛ "Настройка установки" [стр.36](#)
 - ☛ "Настройка положения проецируемого изображения (Настройка сдвига объектива)" [стр.40](#)

- (3) Точно отрегулируйте фокус и искажение изображения.

☛ "Регулировка фокуса" [стр.43](#)

☛ "Коррекция точки" [стр.77](#)

Комбинирование нескольких проецируемых изображений

- (1) Задайте взаимное расположение изображений.
 - ☛ "Автоматическая настройка проецирования мозаикой" [стр.95](#)
- (2) Отрегулируйте края изображений.
 - ☛ "Переход края" [стр.98](#)
 - ☛ "Уровень черного" [стр.100](#)
- (3) Приведение яркости и оттенка изображений к единому значению.
 - ☛ "Сопост. экранов" [стр.102](#)
- (4) Скомпонуйте изображения так, чтобы они сформировали одно большое изображение.
 - ☛ "Отображение масштабированного изображения" [стр.106](#)

Регулировка вручную в автономном режиме

Вручную настройте изображения, проецируемые всеми проекторами.

Предварительная подготовка

Задайте ID для всех проекторов и пультов ДУ.

☛ "Установите ID проектора" [стр.46](#)

Настройка проецируемых изображений по отдельности

- (1) Приведение размеров изображений к единому значению
 - ☛ "Регулировка размера изображения" [стр.42](#)

- (2) Отрегулируйте ориентацию и положение проецируемого изображения.
 - ☛ "Настройка установки" [стр.36](#)
 - ☛ "Настройка положения проецируемого изображения (Настройка сдвига объектива)" [стр.40](#)
- (3) Точно отрегулируйте фокус и искажение изображения.
 - ☛ "Регулировка фокуса" [стр.43](#)
 - ☛ "Коррекция точки" [стр.77](#)

Комбинирование нескольких проецируемых изображений

- (1) Задайте взаимное расположение изображений.
 - ☛ "Настройка проецирования мозаикой вручную" [стр.97](#)
- (2) Отрегулируйте края изображений.
 - ☛ "Переход края" [стр.98](#)
 - ☛ "Уровень черного" [стр.100](#)
- (3) Приведение яркости и оттенка изображений к единому значению.
 - ☛ "Подбор цветов" [стр.105](#)
- (4) Скомпонуйте изображения так, чтобы они сформировали одно большое изображение.
 - ☛ "Отображение масштабированного изображения" [стр.106](#)

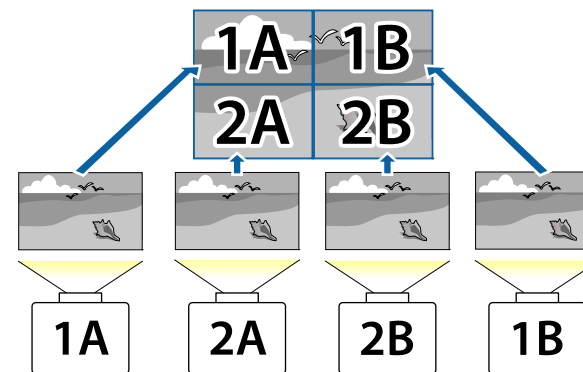

Перед настройкой проецирования мозаикой отрегулируйте форму проецируемого изображения, чтобы она была прямоугольной. Также отрегулируйте размер и фокус изображений.

- ☛ "Регулировка размера изображения" [стр.42](#)
- ☛ "Регулировка фокуса" [стр.43](#)

Мозаика

При использовании нескольких проекторов для создания единого большого изображения назначьте каждому проектору положение проецирования.

Автоматическая настройка проецирования мозаикой

Автоматическое задание взаимного расположения для используемых проекторов. Настройки можно выполнять только на главном проекторе.



Функция Устан. местополож. выполняется с использованием камеры, встроенной в переднюю панель проектора. Между камерой и проецируемыми изображениями не должно быть никаких преград.

- 1** Нажмите кнопку [Menu] во время проецирования.
- 2** Выберите **Мультипроекция** в меню **Расширен.**, а затем нажмите кнопку [**↵**].

3 Выберите пункт **Группировка**, затем нажмите кнопку [↵].

4 Выберите проекторы, которые будут использоваться для проецирования мозаикой, а затем нажмите кнопку [↵].

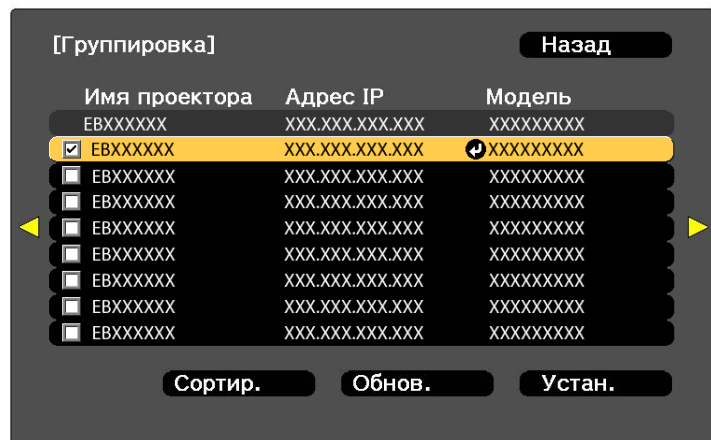

[Esc] :Назад [↕]:Выбор [⏏]:Установить [Menu]:Вых.

(1) Выберите проекторы, которые требуется использовать, установив флажки.

Выберите пункт **Обнов.**, чтобы обновить список. Выберите пункт **Сортир.**, чтобы упорядочить проекторы.

(2) Выберите **Установить**, а затем нажмите кнопку [↵].

5 Выберите **Распол. мозаикой**, а затем нажмите кнопку [↵].

6 Выберите пункт **Распол. мозаикой**. Выберите пункт **Авто**, затем нажмите кнопку [Esc].

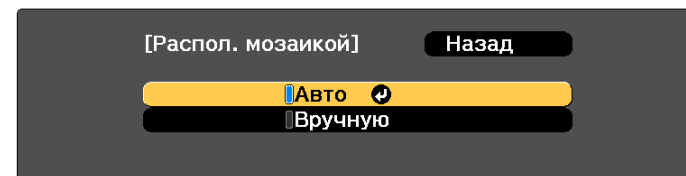

[Esc] :Назад [↕]:Выбор [⏏]:Установить [Menu]:Вых.

7 Выберите **Устан. местополож.**, а затем нажмите кнопку [↵].

Изображение будет расположено автоматически.

Если отображается сообщение "Назначьте идентификаторы найденным проекторам. Продолжить?", выберите пункт **Да**.

По окончании настройки отобразится показанная ниже страница.



[Esc] :Назад [←↕→]:Сместить [Menu]:Выход



Если изображение расположено некорректно, выберите пункт **Вручную** на шаге 6, а затем выполните указанные ниже действия, чтобы расположить изображение вручную.

- (1) Установите параметры **Строка** и **Столбец** в меню **Макет**.
- (2) Выберите **Установить**, а затем нажмите кнопку [↵].
- (3) Выберите проектор в меню **Устан. местополож.**, а затем нажмите кнопку [↵].
- (4) Выберите положение, которое требуется найти, затем нажмите кнопку [↵].
- (5) Повторите шаги (3) и (4), чтобы изменить местоположение изображений со всех проекторов.
- (6) Выберите **Установить**, а затем нажмите кнопку [↵].

8 Подайте сигнал для показа изображения.

☛ "Автоматическое обнаружение входящих сигналов и смена проецируемого изображения (Поиск источника)" [стр.63](#)

По окончании настройки проецирования мозаикой уберите все пробелы и различия оттенков между проецируемыми изображениями.

☛ "Настройка проецируемых изображений по отдельности" [стр.94](#)



- После настройки проецирования мозаикой не изменяйте IP-адреса и имена проекторов. В противном случае автоматическая настройка изображения не будет выполняться.
- После настройки проецирования мозаикой все проекторы можно настраивать с помощью одного пульта ДУ. Выберите ID проектора, который требуется настроить при помощи пульта ДУ. ID проектора можно узнать, выбрав пункты **Распол. мозаикой – Инф. о местоп.**
 - ☛ "Установка ID пульта ду" [стр.47](#)

Настройка проецирования мозаикой вручную

Вручную расположите изображения со всех проекторов.

- 1** Нажмите кнопку [Menu] во время проецирования.
- 2** Выберите **Мультипроекция** в меню **Расширен.**, а затем нажмите кнопку [↵].
- 3** Выберите **Распол. мозаикой**, а затем нажмите кнопку [↵].
- 4** Выберите **Макет**, а затем нажмите кнопку [↵].
 - (1) Настройте количество проекторов в пунктах **Строка** и **Столбец**.
 - (2) Выберите **Установить**, а затем нажмите кнопку [↵].
- 5** Повторите шаги 1–4 для каждого проектора, использующегося для мозаики.
- 6** Выберите **Устан. местополож.**, а затем нажмите кнопку [↵].
 - (1) Настройте положения проецируемых изображений в пунктах **Порядок строк** и **Порядок столбцов**.

Порядок строк: Располагает экраны сверху вниз в порядке 1, 2, 3.

Порядок столбцов: Располагает экраны слева направо в порядке А, В, С.

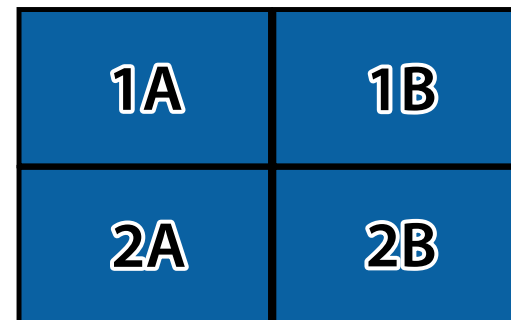

(2) Выберите **Установить**, а затем нажмите кнопку [**↵**].

7 Повторите шаг 6 для каждого проектора.

8 Подайте сигнал для показа изображения.

☛ "Автоматическое обнаружение входящих сигналов и смена проецируемого изображения (Поиск источника)" [стр.63](#)

По окончании настройки проецирования мозаикой уберите все пробелы и различия оттенков между проецируемыми изображениями.

☛ "Настройка проецируемых изображений по отдельности" [стр.94](#)

Переход края

Можно выполнить тонкую регулировку перекрывающихся областей, чтобы создать плавный экран.

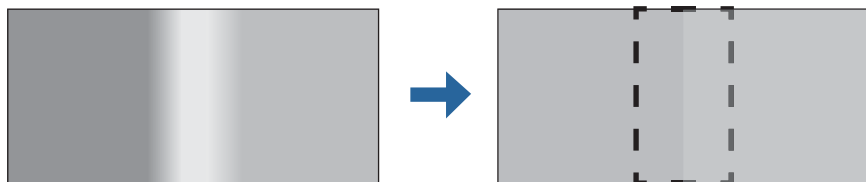

Чтобы повысить точность регулировки, перед настройкой переходов краев нажмите кнопку [Color Mode] на пульте ДУ, а затем установите для параметре **Цветовой режим** значение **Мультипроекция**.

1 Нажмите кнопку [Menu] во время проецирования.

2 Выберите пункт **Мультипроекция** в меню **Расширен.**

3 Выберите пункт **Переход края**, затем нажмите кнопку [**↵**].
Отображается следующий экран.

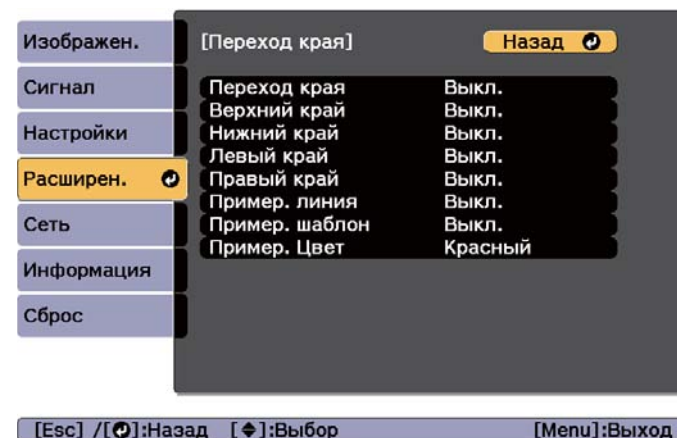

Подменю	Функция
Переход края	Установите значение Вкл. для активации функции Переход края. Установите значение Выкл. , если проецирование с нескольких проекторов не выполняется.
Верхний край/ Нижний край/ Левый край/ Правый край	<p>Переход: Установите значение Вкл. для активации функции Переход края по направлению к вашим настройкам, при этом диапазон перехода будет затемнен.</p> <p>Старт. позиц. налож.: Отображается стартовая позиция наложения в виде красной линии и выполняется настройка на уровне одного пикселя.</p> <p>Диапазон перехода: Регулировка диапазона, который необходимо затемнить. Регулировка возможна на уровне одного пикселя. Максимальный диапазон — 45% разрешения.</p> <p>Кривая перехода: Позволяет отрегулировать применение затемнения.</p>
Пример. линия	Установите значение Вкл. для отображения направляющей на диапазоне установки функции Переход края.

Подменю	Функция
Пример. шаблон	Установите значение Вкл. для отображения сетчатой структуры для совмещения положения диапазона настройки функции Переход края.
Пример. Цвет	Выберите комбинацию пример. цветов из шести имеющихся.

4 Активируйте функцию Переход края.

- (1) Выберите пункт **Переход края**, затем нажмите кнопку [↵].
- (2) Выберите пункт **Вкл.**, затем нажмите кнопку [↵].
- (3) Нажмите кнопку [Esc].

5 Для параметра **Отобр. направл.** выберите значение **Вкл.**

- (1) Выберите пункт **Отобр. направл.**, затем нажмите кнопку [↵].
- (2) Выберите пункт **Вкл.**, затем нажмите кнопку [↵].
- (3) Нажмите кнопку [Esc].



Если направляющая нечеткая, можно изменить ее цвет в пункте **Пример. Цвет**.

6 Для параметра **Пример. шаблон** выберите значение **Вкл.**

- (1) Выберите пункт **Пример. шаблон**, затем нажмите кнопку [↵].
- (2) Выберите пункт **Вкл.**, затем нажмите кнопку [↵].
- (3) Нажмите кнопку [Esc].

7 Установите значение **Верхний край**, **Нижний край**, **Левый край** или **Правый край** в соответствии с перекрывающимися частями изображения.

В качестве примера ниже приведены способы настройки экрана (1).

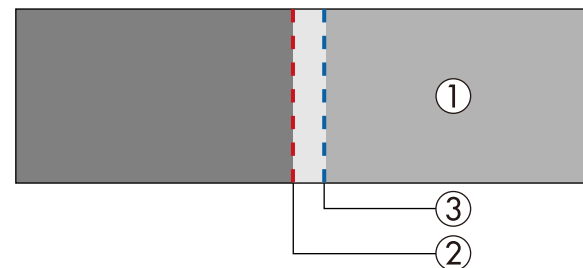

Как показано на примере выше, необходимо отрегулировать **Левый край**, поскольку в левой части изображения (1) будут отображаться перекрывающиеся области.

- (1) Выберите пункт **Левый край**, затем нажмите кнопку [↵].
- (2) Выберите пункт **Переход**, затем нажмите кнопку [↵].
- (3) Выберите пункт **Вкл.**, затем нажмите кнопку [↵].
- (4) Нажмите кнопку [Esc].
- (5) В пункте **Старт. позиц. налож.** совместите начальное положение наложения с краем (2) изображения.
- (6) Нажмите кнопку [Esc].
- (7) В пункте **Диапазон перехода** настройте диапазон (3) для затемнения. Лучше всего использовать значение, при котором перекрытый диапазон и направляющая находятся в одной позиции.
- (8) В **Кривая перехода** отрегулируйте применение затемнения.
- (9) Нажмите кнопку [Esc].

8 После завершения настройки установите для параметров **Пример. линия** и **Пример. шаблон** значение **Выкл.**, чтобы завершить процесс.

Уровень черного

При отображении черного изображения выделяются только области с наложениями. Функция коррекции уровня черного дает возможность согласовать яркость и тон областей с наложениями изображений и без них, чтобы разница была менее заметна.

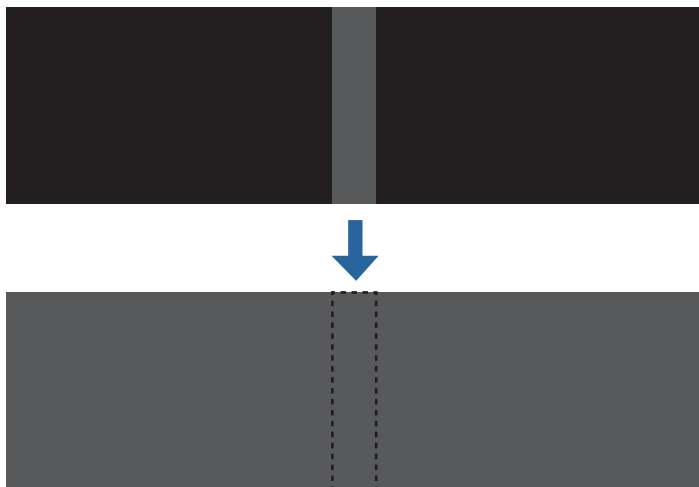

- Невозможно выполнить **Уровень черного**, если для параметра **Переход края** установлено Выкл. или не выбрана позиция края.
- При отображении тестового шаблона настроить параметр **Уровень черного** нельзя.
- Если значение параметра **Геометр. коррекция** будет большим, вы не сможете выполнить настройку правильно.
- Яркость и тон могут отличаться в областях с наложениями и без них, даже после коррекции уровня черного.
- При запуске автоматической настройки Сопост. экранов, автоматически регулируются значения **Настройка цвета**.
 🖱️ "Автоматическая корректировка яркости и оттенка изображения нескольких проекторов" [стр.103](#)

1 Выберите пункт **Уровень черного** в меню **Мультипроекция**, а затем нажмите кнопку [↵].

2 Выберите пункт **Настройка цвета**, затем нажмите кнопку [↵].

Области отображаются в соответствии с настройками **Верхний край/Нижний край/Правый край/Левый край**.

3 Выберите область для настройки, а затем нажмите кнопку [↵].

Выбранная область отображается оранжевым.



При перекрытии нескольких экранов выполните настройку на основе области с наибольшим перекрытием (самая яркая область). Как показано на рисунке ниже, сначала совместите (2) с (1), а затем выполните настройку так, чтобы (3) совпала с (2).

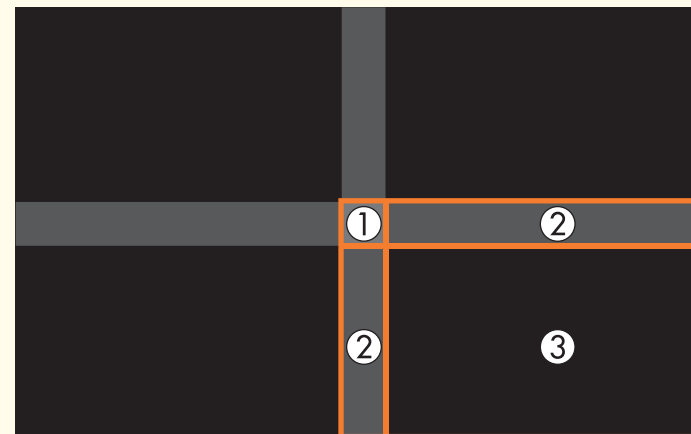

4 Настройте черный тон и яркость.

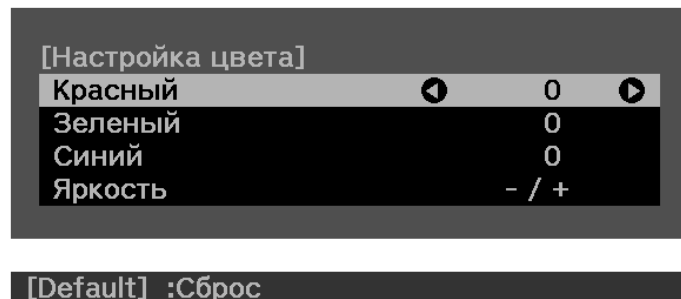

- 5 При необходимости повторите шаги 3 и 4 для коррекции остальных частей.
- 6 Чтобы завершить регулировку, нажмите кнопку [Menu].

Коррекция области

Если имеются области, где после регулировки уровня черного остается неподобранный цвет, отрегулируйте их отдельно в разделе **Корр. области**.

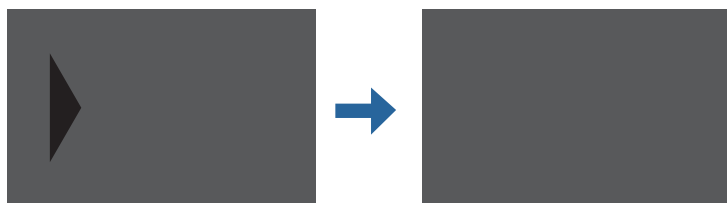

- 1 Выберите пункт **Уровень черного** в меню **Корр. области**, а затем нажмите кнопку [↵].

- 2 Выберите пункт **Начало коррекций**, затем нажмите кнопку [↵].

Отображаются линии границ, указывающие области, в которых изображения перекрываются.

Линии границ отображаются в соответствии с настройками **Верхний край/Нижний край/Правый край/Левый край**.

- 3 Кнопками [▲][▼][◀][▶] выберите линию границы той области, которую необходимо настроить.

Выбранная линия отображается оранжевым.



- 4 Нажмите кнопку [↵], чтобы подтвердить выбор.

- 5 Кнопками [▲][▼][◀][▶] настройте положение линии границы, а затем нажмите кнопку [↵].

- 6 Нажмите кнопки [▲][▼][◀][▶], чтобы выбрать точку, которую необходимо переместить, а затем нажмите кнопку [↵].

Выбранная точка будет отмечена оранжевым цветом.

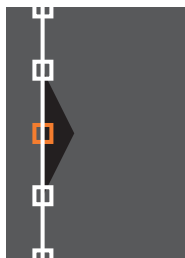

7 Нажмите кнопки [▲][▼][◀][▶], чтобы переместить точку.

Чтобы продолжить перемещение другой точки, нажмите кнопку [Esc] для возврата к шагу 6, затем повторите шаги 6 и 7.

Для настройки другой границы держите кнопку [Esc] нажатой до появления экрана выбора линии границы шага 3.



Чтобы вернуть значения по умолчанию для параметра **Уровень черного**, нажмите кнопку [Esc] для возврата на экран шага 1, выберите пункт [Сброс], а затем нажмите кнопку [↵].

8 Чтобы завершить регулировку, нажмите кнопку [Menu].

Сопост. экранов

Настройте оттенок и яркость нескольких проекторов.

После подключения проекторов к сети оттенок и яркость изображения нескольких проекторов регулируются автоматически на основе проектора с самым темным изображением.

Если проекторы не подключены к сети или не срабатывает автоматическая регулировка, можно вручную настроить оттенок и яркость изображения всех проекторов.



- Рекомендуется выполнять Сопост. экранов через 20 минут после включения проектора или отмены функции затвора.
- Для повышения точности регулировок рекомендуется затемнить комнату при проецировании, а затем выполнить настройки.
- Перед началом регулировки выполните в меню главного проектора следующие действия.
 - Установите для параметра **Цветовой режим** значение **Мультипроекция**, нажав кнопку [Color Mode] на пульте ДУ.
 - Нажмите кнопку [Shutter] на пульте ДУ, чтобы разблокировать затвор.
 - Настройте перечисленные ниже параметры в меню Изображен. соответствующим образом.
Яркость, Контраст, Насыщен. цвета, Оттенок, Баланс белого, Дополнительно.
 - ☛ "Меню Изображен." [стр.150](#)
 - Настройте яркость проецируемого изображения.
 - ☛ "Настройка яркости" [стр.80](#)



- Если в группу включается проектор с самой низкой яркостью, яркость автоматически регулируется по этому проектору. Для выбора главного проектора выполните следующие действия.
 - Если требуется, чтобы изображение было максимально ярким: Установите для **Режим света** всех проекторов значение **Нормальное** или **Пользоват.** — **Уровень яркости** — **100%**. В качестве главного выберите проектор, параметры цвета и яркости которого следует использовать в качестве стандартных.
 - Если требуется установить определенную яркость: Установите проектор с самой низкой яркостью в качестве главного, а затем отрегулируйте яркость до нужного уровня в **Режим света** — **Пользоват.** — **Уровень яркости**.
 - ☛ **Настройки - Парам. Яркость - Режим света, Уровень яркости** [стр.152](#)
- Если яркость изображений с проекторов значительно отличается вследствие износа источников света, снова выполните Сопост. экранов.
- Если не удастся выполнить Сопост. экранов, см. следующий параграф.
 - ☛ "Некорректно выполнена автоматическая настройка" [стр.222](#)

- Проектор установлен параллельно поверхности проецирования
- Ширина перехода края составляет 15–45%.
- Все проекторы имеют следующие номера модели
 - EB-L30002U/EB-L30000U



- Автоматическая регулировка невозможна при использовании перечисленных ниже объективов. ELPLR05, ELPLL09 и ELPLL10
- После автонастройки функция сдвига может не работать для некоторых объективов.
 - ☛ "Настройка положения проецируемого изображения (Настройка сдвига объектива)" [стр.40](#)

Условия работы функций автоматической регулировки

Функции автоматической регулировки для выполнения Сопост. экранов включаются при выполнении указанных ниже условий.

- Экран имеет ровную поверхность, без перекосов и деформаций
- Должен использоваться матовый рассеивающий экран.
- Размер проекции для каждого проектора должен находиться в диапазоне 100–300 дюймов.
- Проецируемое изображение после расположения мозаикой должно быть прямоугольным
- Отсутствуют зазоры между проецируемыми изображениями (либо некоторые изображения частично перекрывают друг друга).

Автоматическая корректировка яркости и оттенка изображения нескольких проекторов

Яркость и оттенок для скомпонованных изображений регулируются автоматически на основе проектора с самым темным изображением.



- Перед запуском автонастройки проверьте перечисленные ниже пункты.
 - Проектор подключен к сети
 - Местоположение проектора предварительно задано в меню **Устан. местополож.**
 - Для всех проекторов задан максимальный **Уровень яркости** `<systemitem arch = "Icon">s</systemitem>` **Настройки - Парам. Яркость - Режим света, Уровень яркости** [стр.155](#)
- Автоматическая регулировка выполняется с использованием камеры, встроенной в переднюю панель проектора. Между камерой и проецируемыми изображениями не должно быть никаких преград.
- Время, необходимое для автоматической регулировки, зависит от местоположения и количества проекторов и может составлять приблизительно 17 минут.
- Автоматически регулируются настройки Парам. Яркость, Уровень черного (только **Настройка цвета**) и Кривая перехода.
- После автонастройки восстанавливаются значения по умолчанию параметров Однородность цвета и Подбор цветов.
- После выполнения автонастройки для Управл. ист. света устанавливается Выкл.
- Для установки графика перейдите в **Настройки графика**.

1 Выберите пункт **Сопост. экранов** в меню **Мультипроекция**, затем нажмите кнопку [**↵**].

2 Выберите пункт **Запуск автонастройки**, затем нажмите кнопку [**↵**].

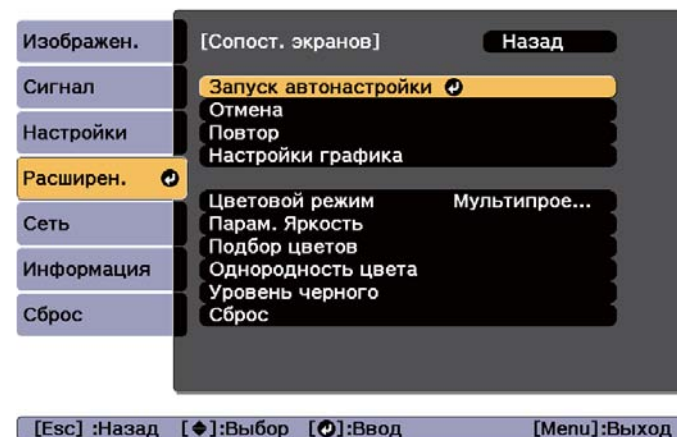

После появления сообщения выберите **Да**. Отобразится настроечная таблица и запустится настройка. Процедура выполнена, если перед настройкой отображается проецируемое изображение.



- В случае ошибки выполните указанные ниже действия.
 - ☛ "Некорректно выполнена автоматическая настройка" [стр.222](#)
- Чтобы вернуть изображение к состоянию, предшествовавшему автонастройке, выберите пункт **Отмена**. При выборе пункта **Повтор** после выбора пункта **Отмена** изображение вернется к состоянию после автонастройки.
- Если значение ширины перехода или сдвига объектива слишком велико, это может быть связано с неправильной коррекцией кривой перехода. Отрегулируйте параметр **Кривая перехода** вручную.
 - ☛ "Переход края" [стр.98](#)
- Для восстановления стандартной настройки **Сопост. экранов** выберите пункт **Сброс**.

Подбор цветов

Можно провести точную регулировку цветового баланса и яркости от темного до светлого оттенка.

Если проекторы не подключены к сети или требуется настройка вручную после автонастройки, выполните указанные ниже действия на всех проекторах.



Для отображения экрана настройки с надлежащей яркостью и цветом рекомендуется сбросить следующие настройки в меню **Изображен.**

- Яркость
- Контраст
- Насыщен. цвета
- Оттенок
- Баланс белого (Цвет. температ., Коррекция G-M, Смещение R, Смещение G, Смещение B, Усиление R, Усиление G, Усиление B)
- Гамма
- RGBCMY

1 Выберите пункт **Сопост. экранов** в меню **Мультипроекция**, затем нажмите кнопку [**↵**].

2 Выберите пункт **Подбор цветов**, затем нажмите кнопку [**↵**].

Отображается следующий экран.

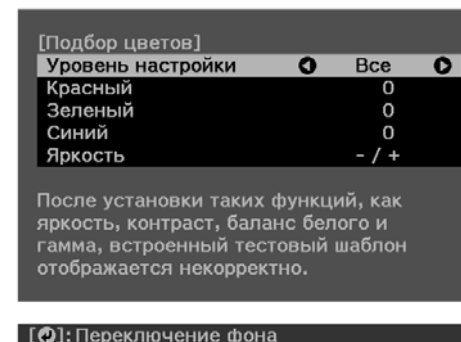

Половина перекрывающейся области отображается в темном цвете, чтобы можно было легко проверить края изображения.

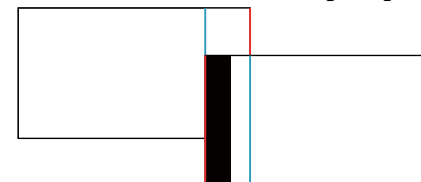

Уровень настройки: Предусмотрены восемь уровней от **Все** и белого к серому и до черного. При выборе **Все** можно одновременно отрегулировать все цвета в меню Уровень настройки с 2 до 8. (При установке для значений красного, синего и зеленого цвета максимального или минимального положения на любом уровне дальнейшие настройки будут недоступны.) Выберите для Уровень настройки значение от 1 до 8 для индивидуальной настройки каждого уровня.

Красный, Зеленый, Синий: Служат для регулировки тона каждого цвета.

Яркость: Регулировка яркости изображения.



При каждом нажатии кнопки [**↵**] отображение на экране меняется с проецируемого изображения на экран настройки и обратно.

- 3** Выберите пункт **Уровень настройки**, затем установите уровень настройки с помощью кнопок [◀][▶].
- 4** Выберите **Красный**, **Зеленый** или **Синий**, а затем нажмите кнопки [◀][▶], чтобы отрегулировать тон цвета.
- 5** Выберите пункт **Яркость**, затем отрегулируйте яркость с помощью кнопок [◀][▶].
- 6** Вернитесь к шагу 2 и выполните настройку каждого уровня.
- 7** Нажмите кнопку [Esc] для возврата к предыдущему экрану.



Эти же действия можно выполнить из пункта **Масштаб** в меню **Сигнал**.

- 3** Выберите пункт **Масштаб**, затем нажмите кнопку [↵].
- 4** Включите **Масштаб**.
 - (1) Выберите пункт **Масштаб**, затем нажмите кнопку [↵].
 - (2) Выберите пункт **Авто** или **Вручную**, а затем нажмите кнопку [↵].
Авто: Автонастройка обрезанной области в соответствии со значениями настроек **Переход края** и **Распол. мозаикой**. Выбрав **Авто**, можно затем выбрать **Вручную** для выполнения точных настроек с шага 6 и далее.
Вручную: Настройка обрезанной области вручную.
 - (3) Нажмите кнопку [Esc] для возврата к предыдущему экрану.



Если не удастся выполнить автонастройку обрезанной области, отрегулируйте соотношение сторон, а затем выберите пункт **Авто**.
 🖱️ "Изменение соотношения сторон проецируемого изображения" [стр.84](#)

Отображение масштабированного изображения

Эта функция служит для обрезания изображения и показа его части. Это позволяет создать одно большое изображение путем комбинирования изображений, проецируемых из нескольких проекторов.

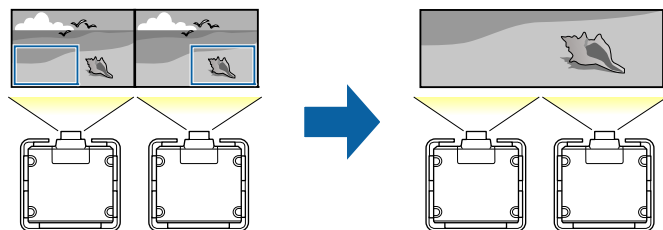

- 1** Начните проецирование изображения, а затем нажмите кнопку [Menu].
- 2** Выберите пункт **Мультипроекция** в меню **Расширен**.

- 5** Установите **Режим масштаба**.
 - (1) Выберите пункт **Режим масштаба**, затем нажмите кнопку [↵].

- (2) Выберите значение **Увелич. отобр.** или **Полн. отобр.**, затем нажмите кнопку [**↵**].

Увелич. отобр.: Настройка в соответствии с изображением, показанным в текущий момент.

Увеличить



Переместить



Полн. отобр.: Настройка в соответствии с размером панели проектора (максимальная площадь, на которой возможно отображение изображения).

Увеличить



Переместить



- (3) Нажмите кнопку [Esc] для возврата к предыдущему экрану.

6 Отрегулируйте масштаб.

Выберите способ регулировки кнопками [**▲**][**▼**], затем выполните регулировку кнопками [**◀**][**▶**]. (Минимальное увеличение - 0,5, а максимальное увеличение - 10)

-+: Увеличение или уменьшение изображения одновременно по горизонтали и по вертикали.

Масшт. вертикал.: Увеличение или уменьшение изображения по вертикали.

Масшт. горизонтал.: Увеличение или уменьшение изображения по горизонтали.

7 Изображение будет обрезано и отрегулировано.

- (1) Выберите **Настройка кадра**, а затем нажмите кнопку [**↵**]. При выборе элемента **Диапазон кадра** отображаются диапазон и координаты изображения, которое будет проецировать проектор.
- (2) Прокручивайте изображение с помощью кнопок [**▲**], [**▼**], [**◀**] и [**▶**].
Глядя на экран, отрегулируйте координаты и размер каждого изображения.
- (3) Для завершения настройки нажмите кнопку [Menu].



Можно проверить область отображения после обрезки всего изображения с помощью меню **Диапазон кадра**.

Использование функции Распол. мозаикой в Geometry Correction Assist

С помощью встроенной камеры проектора и функции Переход края можно сформировать однородное изображение, автоматически регулируя положение пикселей в перекрывающихся областях изображения.

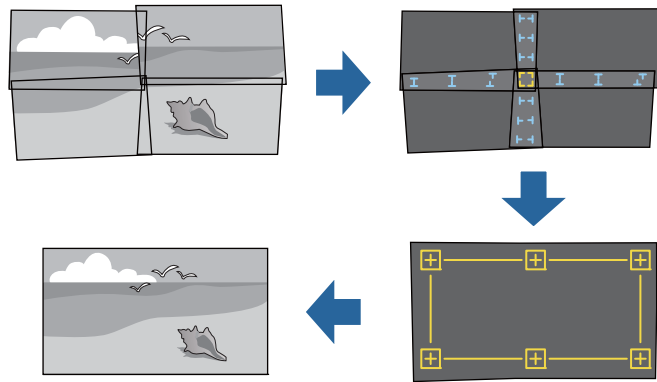

Для запуска этой функции перейдите в Epson Projector Professional Tool (версии не ниже 1.20). Загрузите программное обеспечение с указанного ниже веб-сайта.

<http://www.epson.com>

- Все проецируемые изображения частично перекрываются
- Проектор установлен параллельно поверхности проецирования
- Ширина перехода края составляет 15–43%.
- Все проекторы поддерживают функцию расположения мозаикой в geometry correction assist
- Все проекторы имеют одинаковое разрешение панели
- При проецировании на всех проекторах для режима Проецирование установлено значение Переднее или Переднепот.
- Функция расположения стопкой в geometry correction assist не используется

Условия работы функций автоматической регулировки

Функция расположения мозаикой в geometry correction assist работает при следующих условиях.

- Экран имеет ровную поверхность, без перекосов и деформаций
- Должен использоваться матовый рассеивающий экран.
- Коэффициент освещенности экрана при проецировании на полностью белый экран и при проецировании на полностью черный экран должен составлять более 8:1
- Размер проекции для каждого проектора должен находиться в диапазоне 100–500 дюймов
(При проецировании на поверхность экрана с освещенностью 40 люкс и ниже, если для параметра **Режим света** установлено значение **Нормальное**)
- Проецируемое изображение после расположения мозаикой должно быть прямоугольным



- Рекомендуется выполнять автонастройку не ранее чем через 20 минут после включения проектора или отмены функции затвора.
- Для повышения точности регулировок рекомендуется затемнить комнату при проецировании, а затем выполнить настройки.
- Автоматическая регулировка невозможна при использовании перечисленных ниже объективов.
ELPLR05, ELPLL09 и ELPLL10
- Перед запуском автонастройки проверьте перечисленные ниже пункты.
 - Проектор подключен к сети
 - Настройка проектора выполнена в Epson Projector Professional Tool
- Автоматическая регулировка выполняется с использованием камеры, встроенной в переднюю панель проектора. Между камерой и проецируемыми изображениями не должно быть никаких преград.
- Время, необходимое для автоматической регулировки, зависит от местоположения и количества проекторов и может составлять приблизительно 6 минут.
- Настройки параметров Коррекция точки и Уровень черного отрегулированы автоматически.

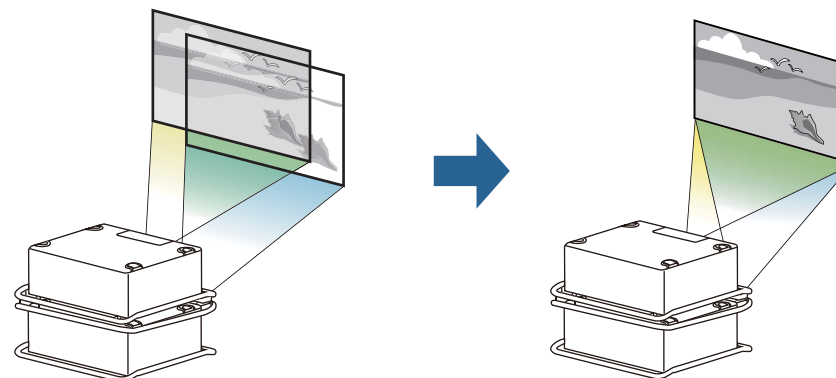

Для запуска этой функции перейдите в Epson Projector Professional Tool (версии не ниже 1.31). Загрузите программное обеспечение с указанного ниже веб-сайта.

<http://www.epson.com>

Условия работы функций автоматической регулировки

Функция расположения стопкой в geometry correction assist работает при следующих условиях.

- Экран имеет ровную поверхность, без перекосов и деформаций
- Должен использоваться матовый рассеивающий экран.
- Коэффициент освещенности экрана при проецировании на полностью белый экран и при проецировании на полностью черный экран должен составлять более 8:1
- Размер проекции должен находиться в диапазоне 100–500 дюймов. (При проецировании на поверхность экрана с освещенностью 40 люкс и ниже, если для параметра **Режим света** установлено значение **Обычный**)
- Усиление экрана: 0,9 - 1,1

Использование функции расположения стопкой в Geometry Correction Assist

При использовании встроенной камеры проектора можно накладывать одно поверх другого изображения с шести проекторов для проецирования одного яркого изображения.

- Проецируемое изображение после расположения стопкой должно быть прямоугольным
- Проектор установлен параллельно поверхности проецирования
- Все проекторы поддерживают функцию расположения стопкой в geometry correction assist
- Все проекторы имеют одинаковое разрешение панели
- При проецировании на всех проекторах для режима Проецирование установлено значение Переднее или Переднепот.
- Размер проецирования всех проекторов больше размера проецирования после сложения стопкой
- Функция расположения мозаикой в geometry correction assist не используется



- Рекомендуется выполнять автонастройку не ранее чем через 20 минут после включения проектора или отмены функции затвора.
- Для повышения точности регулировок рекомендуется затемнить комнату при проецировании, а затем выполнить настройки.
- Автоматическая регулировка невозможна при использовании перечисленных ниже объективов.
ELPLR05, ELPLL09 и ELPLL10
- Перед запуском автонастройки проверьте перечисленные ниже пункты.
 - Проектор подключен к сети
 - Настройка проектора выполнена в Epson Projector Professional Tool
- Автоматическая регулировка выполняется с использованием камеры, встроенной в переднюю панель проектора. Между камерой и проецируемыми изображениями не должно быть никаких преград.
- Время, необходимое для автоматической регулировки, зависит от местоположения и количества проекторов и может составлять приблизительно 10 минут.
- Коррекция точки выполняется автоматически.

Одновременное проецирование двух изображений (Split Screen)

Можно одновременно проецировать изображение от двух источников сигнала в правой и левой части экрана.

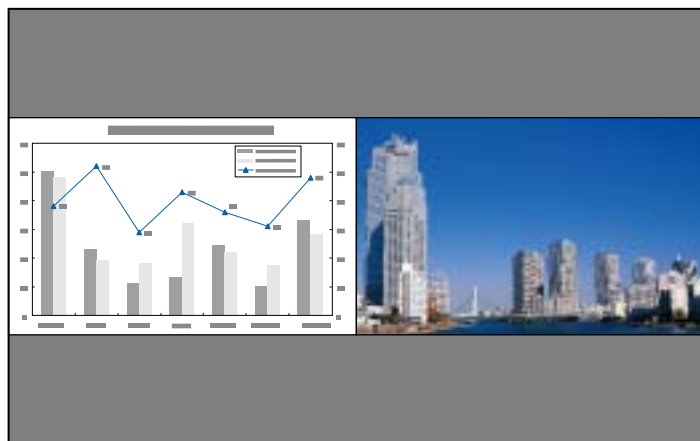

Источники входного сигнала для проецирования на полиэкране

Комбинации источников входного сигнала, доступные для проецирования на полиэкране, перечислены ниже.

Левый экран	Правый экран						
	HDMI	HDBaseT	DVI-D	SDI	Компьютер	BNC	LAN
HDMI	-	✓	✓	✓	✓	✓	✓
HDBaseT	✓	-	✓	✓	✓	✓	✓
DVI-D	✓	✓	-	✓	✓	✓	✓
SDI	✓	✓	✓	-	-	-	-
Компьютер	✓	✓	✓	-	-	-	-
BNC	✓	✓	✓	-	-	-	-
LAN	✓	✓	✓	-	-	-	-



- Сигналы с разрешением по горизонтали более 1920 не поддерживаются.
- Если включен параметр **Усиление 4К**, отображается сообщение. Выберите **Да**, чтобы выключить **Усиление 4К**.
 **Изображен.** – Улучш-е изображ-я – Усиление 4К [стр.150](#)

Рабочие процедуры

Проецирование на полиэкран

1

Нажмите кнопку [Menu] во время проецирования.

- 2** Выберите **Split Screen** в меню **Настройки**.
 Выбранный в настоящий момент источник сигнала проецируется на левую часть экрана.

- 3** Нажмите кнопку [Menu].
 Отображается экран Наст. Split Screen.

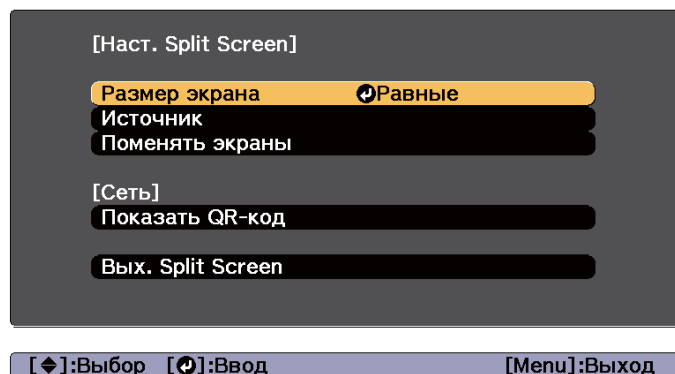

- 4** Выберите **Источник**, а затем нажмите кнопку [↵].

- 5** Выберите каждый входной источник для пунктов **Влево** и **Вправо**.

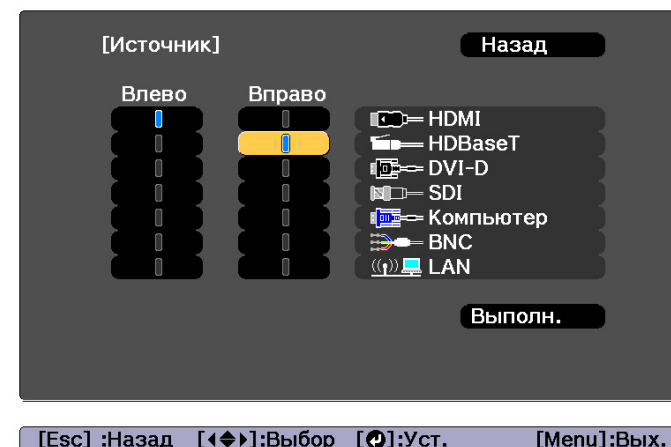

Эти же действия можно выполнить с помощью следующей процедуры.

- ☛ "Автоматическое обнаружение входящих сигналов и смена проецируемого изображения (Поиск источника)" [стр.63](#)
- ☛ "Переход к целевому изображению" [стр.64](#)

- 6** Выберите пункт **Выполн.**, затем нажмите кнопку [↵].
 Чтобы переключить источник сигнала в процессе проецирования на полиэкране, начните процедуру с этапа 2.

Перемена левого и правого экранов

Чтобы поменять местами проецируемые изображения на левом и правом экранах, используется следующая процедура.

- 1** Нажмите кнопку [Menu] в процессе проецирования на полиэкране.

- 2** Выберите **Поменять экраны**, а затем нажмите кнопку [↵].
 Проецируемые изображения справа и слева меняются местами.

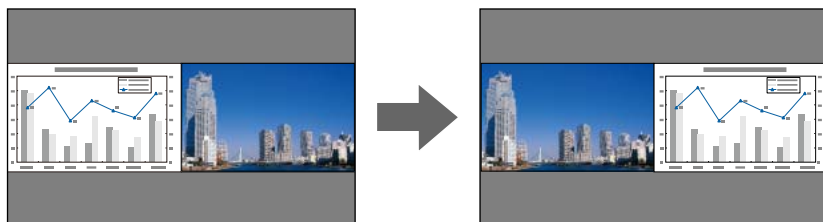

Перемена размеров левого и правого экранов

- 1** Нажмите кнопку [Menu] в процессе проецирования на полиэкране.
- 2** Выберите **Размер экрана**, а затем нажмите кнопку [↵].
- 3** Выберите нужный размер экрана и нажмите кнопку [↵].

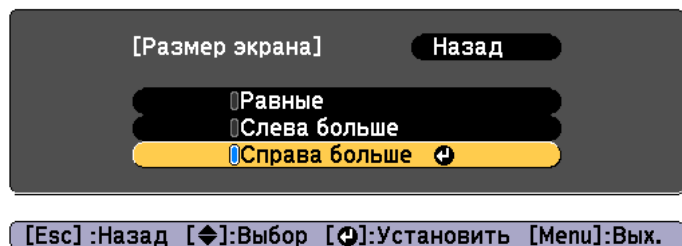

После настройки размера экрана проецируемые изображения будут иметь следующий вид.

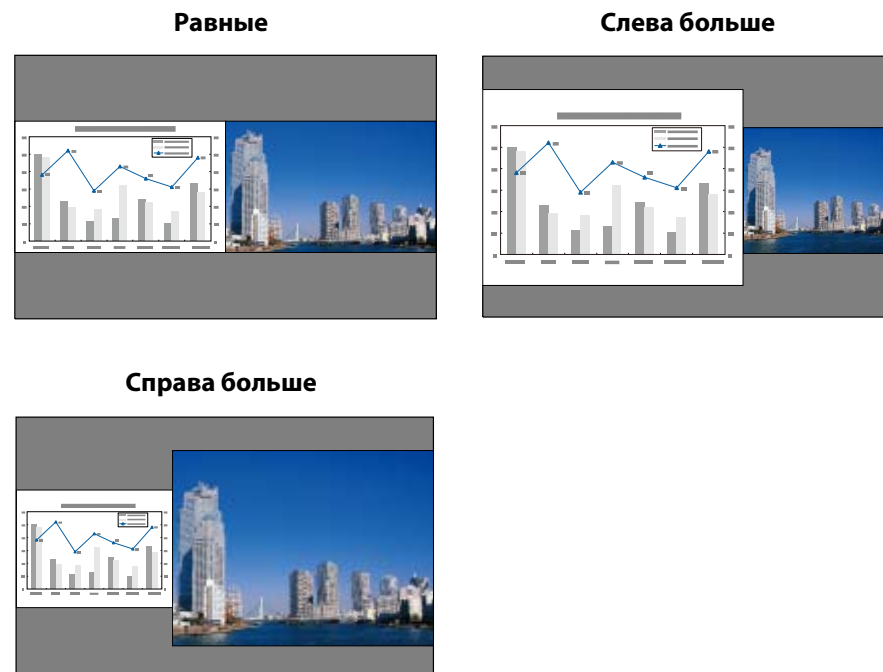

- Нельзя одновременно увеличить изображения на левом и правом экранах.
- Когда одно изображение увеличивается, другое уменьшается.
- В зависимости от входящих видеосигналов изображения в левой и правой части могут быть разного размера, даже если установлен параметр **Равные**.

Завершение работы с полиэкраном

Выполните одну из следующих операций для завершения разбиения экрана.

- Нажмите кнопку [Esc].

- Выберите **Вых. Split Screen** на экране **Наст. Split Screen**.
 [стр.111](#)

Ограничения проецирования на полиэкране

Рабочие ограничения

В ходе проецирования на полиэкране недоступны следующие операции.

- Настройка меню конфигурации
- Изменение режима формата
- Использование кнопок [User1], [User2] и [User3] на пульте ДУ
- Справка отображается только в тех случаях, когда отсутствуют входящие сигналы изображения либо отображается уведомление об ошибке или предупреждение.
- Логотип пользователя не отображается.

Ограничения, связанные с изображениями

- Для изображения на правом экране к меню **Изображен.** применяются значения по умолчанию. Настройки, которые выполняются для всего проецируемого изображения, такие как **Цветовой режим** и **Цвет. температ.**, применяются к левому и правому изображению.
- **Деинтерлейсинг**, **Шумоподавление** и **Шумоподав. MPEG** включены только для левого экрана.

Временное скрытие изображения (Затвор)

При использовании функции Затвор механический затвор закрывается, а проецирование прекращается.

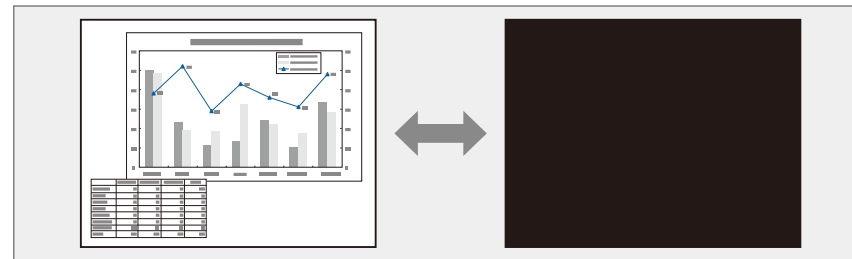

При каждом нажатии кнопки [Shutter] функция Затвор активируется или отключается.

Пульт дистанционного управления

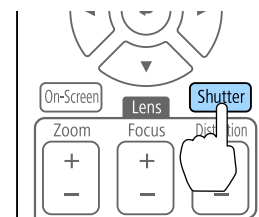

Панель управления

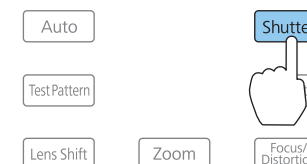



- При использовании функции Затвор источник света остается включенным.
- Чтобы использовать эффекты затенения и осветления при включении или выключении видео, настройте необходимое количество секунд в пунктах **Затенение** и **Осветление**.
Расширен. - Операция - Параметры затвора - Затенение, Осветление [стр.157](#)
- Если функция затвора активирована и в течение примерно двух часов не выполняются никакие операции, проектор автоматически выключается. Если вы не хотите отключать питание, установите для параметра **Таймер заслонки** значение **Выкл.**
Расширен. - Операция - Параметры затвора - Таймер заслонки [стр.157](#)
- Если для параметра **Спуск заслонки** установлено значение **Затвор** в меню конфигурации, указанные ниже операции можно выполнять, пока функция затвора по-прежнему активна.
 - Смена источника с помощью кнопок смены входного сигнала на пульте ДУ.
 - Управление проектором с компьютера с помощью команд установления связи.
Расширен. - Операция - Параметры затвора - Спуск заслонки [стр.157](#)
 Блокировка затвора может быть снята только нажатием кнопки [Shutter] или передачей команды разблокировки затвора.
- Установка состояния затвора, когда проектор включен или находится в режиме ожидания.
Расширен. - Операция - Параметры затвора - Запуск, Режим ожидания [стр.157](#)
- Движущиеся изображения продолжают проецироваться и во время активности функции Затвор. Нельзя будет продолжить проецирование с той точки, на которой была включена функция затвора.

Остановка изображения (Функция паузы)

Если для смены движущихся изображений на активирована Функция паузы, то проецирование изображения продолжается, что позволяет проецировать движущиеся изображения по одному кадру, как при проецировании неподвижных фотографий. Кроме этого, если Функция паузы была предварительно активирована, то такие операции, как смена файлов во время проведения презентаций с компьютера, можно выполнять без проецирования каких-либо изображений.

При каждом нажатии кнопки [Freeze] на пульте ДУ Функция паузы активируется или отключается.

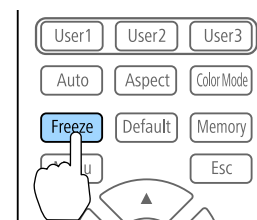

- Движущиеся изображения продолжают проецироваться и во время паузы. Продолжить воспроизведение с места включения паузы будет невозможно.
- Если кнопка [Freeze] нажимается при отображении меню Настройка или экрана справки, то отображаемое меню или экран справки исчезают.

Сохранение логотипа пользователя

Предусмотрено сохранение в качестве логотипа пользователя изображения, проецируемого в текущий момент.



• Если для параметра **Защита логотипа** в меню **Защита паролем** установлено значение **Вкл.**, появится сообщение, и логотип пользователя нельзя будет изменить. Чтобы выполнять операции, установите для параметра **Защита логотипа** значение **Выкл.**

☛ "Организация работы пользователей (Защита паролем)" [стр.123](#)

• При использовании функции групповой настройки для копирования параметров меню между несколькими проекторами, Логотип пользователя копируется вместе с ними. Не устанавливайте изображения, которые не хотите использовать в качестве Логотипа пользователя на нескольких проекторах.

1 Спроецируйте изображение, которое предполагается сохранить в качестве логотипа пользователя, затем нажмите кнопку [Menu].

☛ "Параметры меню Настройка" [стр.145](#)

2 Выберите пункт **Логотип польз.** в меню **Расширен.**



При выборе **Логотип польз.** такие параметры, как Геометр. коррекция, Соотношен. сторон, Масштаб и Тип экрана, временно отключаются.

3 Выберите пункт **Начать настройку** и нажмите на кнопку [↵].

Отображается экран подтверждения.

4 Выберите **Да** и нажмите кнопку [↵].

5

При отображении вопроса "Сохранить это изображение как логотип пользователя?" выберите **Да**.

Изображение будет сохранено. После сохранения изображения отображается сообщение "Выполнено."



Выберите **Сброс** для удаления зарегистрированного изображения и возврата к значениям по умолчанию.

Настройки и значения геометрической коррекции изображения, отображающегося в текущий момент, сохраняются в памяти проектора, что позволяет вызвать их при необходимости.

Сохранение/Загрузка/Стирание/Сброс памяти

- 1 Нажмите кнопку [Memory] во время проецирования.

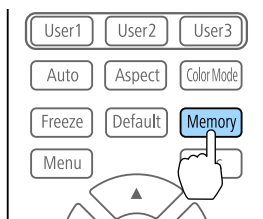

Управление также можно осуществлять из меню "Конфигурация".

☛ **Настройки - Память** [стр.155](#)

- 2 Выберите тип памяти, а затем нажмите кнопку [↵].

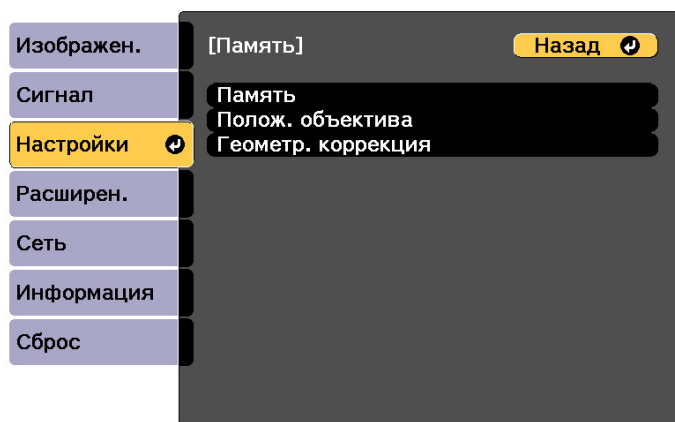

[Esc] / [↶]:Назад [↵]:Выбор [Menu]:Выход

Память: Настройки для перечисленных ниже пунктов меню сохраняются в памяти. Можно записать до 10 значений.

Основное меню	Подменю
Изображен.	Все установочные пункты
Сигнал	Невидимая область Видеодиапазон Масштаб
Настройки	Парам. Яркость
Расширен.	Переход края Уровень черного Подбор цветов

Полож. объектива: Регистрация положения объектива после настройки сдвига объектива, увеличения, фокуса и коррекции искажений. Можно записать до 10 значений.

☛ "Запись и загрузка значений регулировки объектива" [стр.44](#)

Геометр. коррекция: Значение настройки геометрической коррекции сохраняется. Можно записать до 3 значений.



Если проектор не может определить номер модели вашего объектива, вы не сможете сохранять и загружать настройки для параметров **Полож. объектива** и **Геометр. коррекция**.

- 3 Выберите функцию, которую необходимо выполнить, а затем нажмите кнопку [↵].

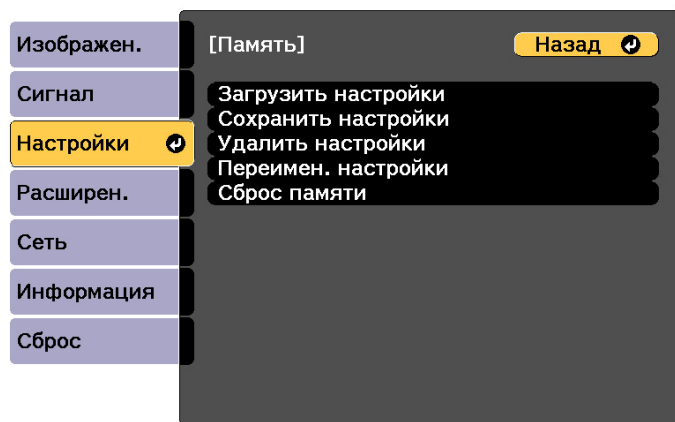

[Esc] / [↶]:Назад [↵]:Выбор [Menu]:Выход

Функция	Описание
Загрузить настройки	Загрузка настроек, сохраненных в памяти. Если выбрать ячейку памяти и нажать кнопку [↵], настройки, применяемые к текущему изображению, заменяются настройками, сохраненными в памяти.
Сохранить настройки	Записывает текущие настройки в память. Если выбрать имя ячейки памяти и нажать кнопку [↵], настройки будут сохранены.
Удалить настройки	Удаление зарегистрированной ячейки памяти. Если выбрать имя ячейки памяти и нажать кнопку [↵], отобразится сообщение. Выберите вариант Да , затем нажмите кнопку [↵], чтобы удалить выбранную ячейку памяти.

Функция	Описание
Переимен. настройки	Изменение имени ячейки памяти. Выберите имя ячейки памяти, которую нужно изменить, и нажмите кнопку [↵]. Введите имя памяти с помощью виртуальной клавиатуры. ☛ "Операции программной клавиатуры" стр.164 После завершения ввода наведите курсор на команду Завершить , затем нажмите кнопку [↵].
Сброс памяти	Сбрасывает имя и настройки сохраненной памяти. Чтобы сбросить все сохраненные настройки параметров Память, Полож. объектива и Геометр. коррекция , используйте функцию Сброс всех настр. ☛ Сброс — Сброс всех настр. стр.175



Если значок слева от имени памяти станет синим, это значит, что память уже была зарегистрирована. Если выбрать зарегистрированную ячейку памяти, появится сообщение с запросом на подтверждение операции перезаписи содержимого ячейки. При выборе значения **Да** предыдущие настройки будут удалены, а текущие настройки будут зарегистрированы.

Можно запланировать включение/выключение питания проектора и переключение источника входного сигнала, отметив их как события в графике. Зарегистрированные события будут выполнены автоматически в указанное время в указанные даты или еженедельно.

Можно зарегистрировать до 30 событий в меню **График** и одно событие в меню **Расширенное расписание**.

Сохранение события

Настройка события

- 1 Нажмите кнопку [Menu] во время проецирования.
☞ "Параметры меню Настройка" [стр.145](#)
- 2 Выберите пункт **Настройки графика** в меню **Расширен.**
- 3 Выберите пункт **Добавить новый** в меню **График** или **Расширенное расписание**.



- 4 Выполните настройку графика.

Подменю	Функция
Настройка событий	<p>Выберите операцию проектора при выполнении события. Выберите Без изменений для пунктов, которые не следует менять во время события.</p> <p>Можно настроить работу следующих параметров.</p> <p>График</p> <ul style="list-style-type: none"> • Питание • Источник • Режим света • Затвор • Калибр. ист. света • Режим обновления <p>Расширенное расписание</p> <ul style="list-style-type: none"> • Калибровка цвета • Сопост. экранов
Настройка даты / времени	<p>Установите дату, день недели и время выполнения события. Можно установить время до четырех недель. Для ввода даты и времени используйте виртуальную клавиатуру.</p> <p>☞ "Операции программной клавиатуры" стр.164</p>

- 5 Выберите пункт **Сохранить**, затем нажмите кнопку [**↵**].
Чтобы зарегистрировать дополнительные события, повторите шаги 3–5.



Не забывайте выполнять Сопост. экранов после выполнения Калибр. ист. света.

- 6 Если вы установили событие Калибр. ист. света или Сопост. экранов и хотите применить этот график к другим проекторам

с настройками мозаики, установите для параметра **Синхр. графика** значение **Вкл.**

- 7** Выберите пункт **Установка завершена**, затем выберите **Да**, чтобы завершить сохранение.



- Однако калибровка источника света не запустится автоматически, если проектор непрерывно работает 24 часа в сутки или регулярно используется прямое выключение. Выберите **Калибр. ист. света**, чтобы эта функция выполнялась каждые 100 часов использования проектора.
- Если включена функция **Калибр. ист. света**, включите проектор как минимум на 20 минут раньше события.
- Невозможно зарегистрировать расписание, в котором события в меню **График** конфликтуют с событием в меню **Расширенное расписание**.
- Невозможно задать другие события ранее указанных ниже интервалов.
 - За пять минут до и после срабатывания события **Калибровка цвета**.
 - За пять минут до и 30 минут после срабатывания события **Сопост. экранов**.

Проверка события

В этом разделе объясняется, как проверить событие с помощью меню **График**.

- 1** Нажмите кнопку [Menu] во время проецирования.
- 2** Выберите пункт **Настройки графика** в меню **Расширен.**

- 3** Нажмите кнопки [◀][▶], чтобы выделить дату, которую необходимо проверить.

Отображается описание событий, зарегистрированных в выбранную дату. После сохранения события включается индикатор.

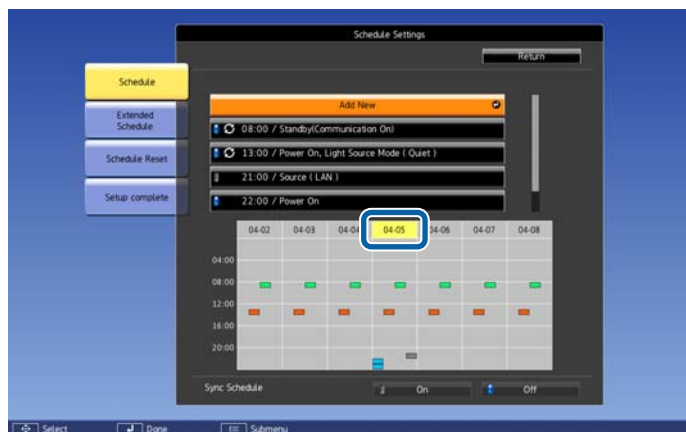

- (Синий): Включенное событие
- (Серый): Отключенное событие

: Регулярное событие

- (Голубой): Одиночное событие
- (Оранжевый): Регулярное событие
- (Зеленый): Вкл./выкл. мониторинга соединения
- (Серый): Отключенное событие

Изменение события

- 1** Нажмите кнопку [Menu] во время проецирования.
 "Параметры меню Настройка" [стр.145](#)

- 2** Выберите пункт **Настройки графика** в меню **Расширен.**

- 3** С помощью кнопок [◀][▶] выделите дату, содержащую событие, который требуется отредактировать.



- 4** Выделите событие, которое нужно отредактировать, затем нажмите кнопку [Esc].



5 Отредактируйте событие.

Подменю	Функция
Вкл./ Выкл.	Включение или отключение выбранного события.
Редактировать	Отредактируйте настройки выбранного события. Выберите пункт Сохранить , затем нажмите кнопку [↵] для завершения редактирования.
Очистить	Удаление выбранного события.
Добавить новый	Сохранение нового события. Выберите пункт Сохранить и нажмите кнопку [↵] для завершения записи.

6 Выберите пункт **Установка завершена**, затем выберите **Да**, чтобы завершить редактирование.



Для удаления всех зарегистрированных событий выберите пункт **Сброс значений графика**, а затем выберите пункт **Да**. Выберите пункт **Установка завершена**, затем выберите пункт **Да**, чтобы удалить события.

В проекторе предусмотрены следующие расширенные функции защиты.

- **Защита паролем**
Позволяет ограничить круг лиц, которым разрешено пользоваться проектором.
- **Блокир. управл./блокировка кнопок пульта дистанционного управления**
Позволяет предотвратить изменение настроек проектора лицами, не имеющими на это разрешения.
☛ "Запрет на выполнение операций" [стр.125](#)
- **Замок от Злоумышленников**
В проекторе предусмотрены следующие устройства защиты от злоумышленников.
☛ "Замок от Злоумышленников" [стр.128](#)

Организация работы пользователей (Защита паролем)

Если активирована Защита паролем, то лица, не знающие пароля, не могут использовать проектор для проецирования изображений, даже если питание проектора включено. Более того, невозможно изменить логотип пользователя, отображаемый при включении проектора. Эта функция действует как устройство предотвращения кражи, так что даже украденным проектором невозможно будет воспользоваться. В момент приобретения функция Защита паролем не активирована.

Виды функции Защита паролем

В соответствии со способом использования проектора предусмотрены следующие четыре вида настроек защиты паролем.

• **Блокир. включения**

Если для параметра **Блокир. включения** установлено значение **Вкл.**, то после включения проектора необходимо ввести заранее установленный пароль (это также относится к функции Direct Power On). Если правильный пароль не введен, проектор не запускается.

• **Защита логотипа**

Даже в том случае, если кто-либо попытается изменить логотип пользователя, установленный владельцем проектора, сделать это не удастся. Если для параметра **Защита логотипа** установлено значение **Вкл.**, то запрещены следующие изменения настроек параметра «Логотип пользователя».

- Регистрация логотипа пользователя
- Настройка параметров **Фон** или **Экран загрузки** из меню **Дисплей**
☛ **Расширен.** — **Дисплей** [стр.157](#)

• **Защита сети**

Если для параметра **Защита сети** установлено значение **Вкл.**, изменения настроек параметра **Сеть** будут запрещены.

☛ "Меню Сеть" [стр.162](#)

• **Защита графика**

При установке параметра **Защита графика** на **Вкл.** изменение настроек системного времени и расписаний проектора невозможно.

• **Удал. дост. к кам.**

Если для параметра **Удал. дост. к кам.** установлено значение **Вкл.**, изменение настроек параметра **Удал. дост. к кам.** в меню **Сеть** может быть запрещено. По умолчанию установлено значение **Вкл.**

Настройка параметра Защита паролем

Для настройки защиты паролем используется следующая процедура.

- Во время проецирования удерживайте нажатой кнопку [Freeze] на пульте ДУ в течение приблизительно пяти секунд. Откроется меню настройки Защита паролем.

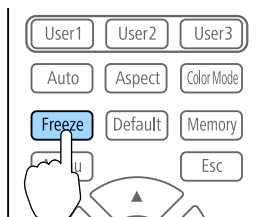

Если режим Защита паролем уже активен, необходимо ввести пароль. Если пароль введен правильно, откроется меню настройки Защита паролем.

☞ "Ввод пароля" [стр.124](#)

- Выберите необходимый тип защиты паролем и нажмите кнопку [↵].

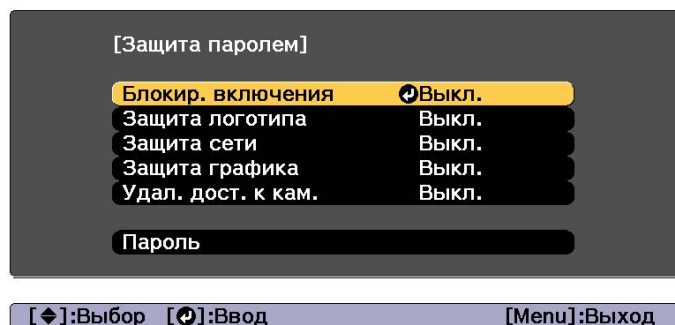

- Выберите пункт **Вкл.**, затем нажмите кнопку [↵]. Нажмите кнопку [Esc], чтобы вернуться к экрану для шага 2.

- Задайте пароля.

- Выберите пункт **Пароль**, затем нажмите кнопку [↵].
- Когда появится сообщение "Изменить пароль?", выберите ответ **Да** и нажмите кнопку [↵]. По умолчанию установлен пароль «0000». Замените его на желаемый пароль. Если выбрать значение **Нет**, вновь откроется экран, показанный на шаге 2.
- Удерживая нажатой кнопку [Num], введите четыре цифры с помощью цифровых кнопок. Введенное число отображается в виде " * * * * ". После ввода четвертой цифры отображается экран с запросом подтверждения.

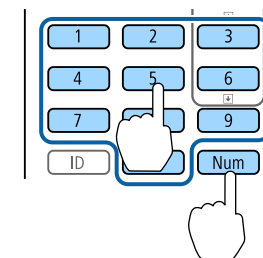

- Снова введите пароль. Если отображается сообщение: "Новый пароль сохранен." Если пароль введен неправильно, отображается сообщение с предложением повторить ввод пароля.

Ввод пароля

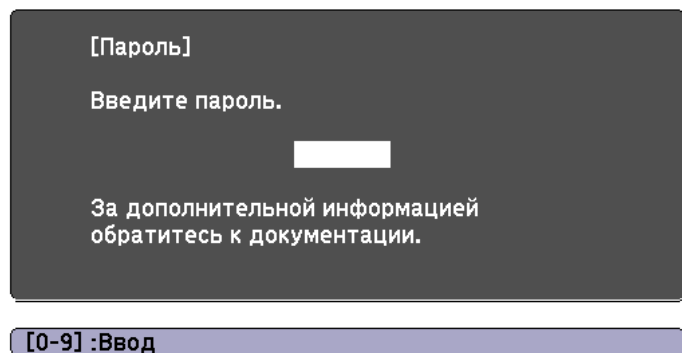

После отображения экрана ввода пароля введите пароль с помощью цифровых кнопок на пульте дистанционного управления.

Удерживая нажатой кнопку [Num], введите пароль цифровыми кнопками.



При вводе правильного пароля защита временно снимается.

Внимание

- Если три раза подряд вводится неправильный пароль, приблизительно в течение пяти минут отображается сообщение "Работа проектора будет заблокирована.", затем проектор переключается в режим ожидания. В такой ситуации следует отключить электрическую вилку от стенной розетки, заново ее вставить и вновь включить питание проектора. Проектор снова отображает экран ввода пароля, чтобы можно было ввести правильный пароль.
- Если вы забыли пароль, запишите номер «Запрос кода.: xxxxx» на экране и обратитесь по ближайшему из адресов, приведенных в разделе Контактная информация по проекторам Epson.
 [Контактная информация по проекторам Epson](#)
- Если, продолжая повторять описанную выше операцию, пользователь вводит неправильный пароль тридцать раз подряд, отображается следующее сообщение и проектор больше не воспринимает вводимые пароли. "Работа проектора будет заблокирована. Обратитесь к ближайшему сервис-провайдеру Epson."
 [Контактная информация по проекторам Epson](#)

Запрет на выполнение операций

В проекторе предусмотрены три различных функции запрета на выполнение операций.

- Блокир. управл.
 Эта возможность полезна во время мероприятий или шоу, когда требуется сделать неактивными все кнопки во время проецирования, или в школах, если требуется ограничить возможность использования кнопок управления.
- Блокировка объектива
 Данная функция делает неактивными все кнопки на пульте ДУ, связанные с управлением объективом, для предотвращения ненужной регулировки объектива после того, как он был надлежащим образом отрегулирован.
- Блокировка кнопок пульта ДУ
 Данная функция деактивирует кнопки, кроме основных кнопок, которые необходимы для базовых операций с помощью пульта ДУ, для предотвращения ошибочных действий.

Блокир. управл.

Для блокировки кнопок управления на панели управления выполните одно из следующих действий. Даже если панель управления заблокирована, пульт дистанционного управления работает в обычном режиме.

- Полн. блокировка
 Блокируются все кнопки на панели управления. С панели управления невозможно выполнение никаких операций, в том числе включения и отключения питания.
- Блокир. управл.
 Блокируются все кнопки на панели управления, кроме кнопки [⏻].

- 1 Нажмите кнопку [🔒] на панели управления во время проецирования, чтобы открыть экран Блокир. управл.



Настройки также можно выполнить в разделе меню настройки **Блокир. управл.**

☛ **Настройки – Настройка блокировки – Блокир. управл. [стр.155](#)**

- 2 Выберите либо **Полн. блокировка**, либо **Блокир. управл.** в соответствии с конкретной задачей.

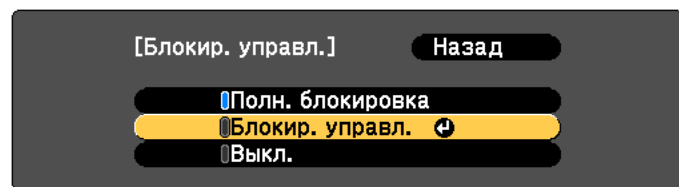

[Esc]:Назад [↵]:Выбор [↵]:Установить [Menu]:Вых.

- 3 При появлении сообщения с запросом подтверждения выберите ответ **Да**.

Кнопки панели управления блокируются в соответствии с выбранной настройкой.



Отмена блокировки панели управления выполняется одним из следующих двух способов.

- С помощью пульта дистанционного управления установите для параметра **Блокир. управл.** в меню настройки значение **Выкл.**
☛ **Настройки – Настройка блокировки – Блокир. управл. [стр.155](#)**
- Нажмите и удерживайте кнопку [↵] или [🔒] на панели управления приблизительно в течение семи секунд. Появится сообщение, и блокировка будет снята.

Блокировка объектива

Данная функция блокирует следующие кнопки на пульте ДУ, связанные с управлением объективом.

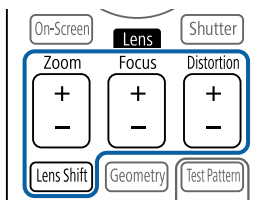

Установите параметр **Блокировка объектива** на **Вкл.** в меню **Настройка**.

☛ **Настройки** — **Настройка блокировки** — **Блокировка объектива** [стр.155](#)

Блокировка кнопок пульта ДУ

С помощью данной функции можно заблокировать перечисленные ниже кнопки на пульте ДУ.

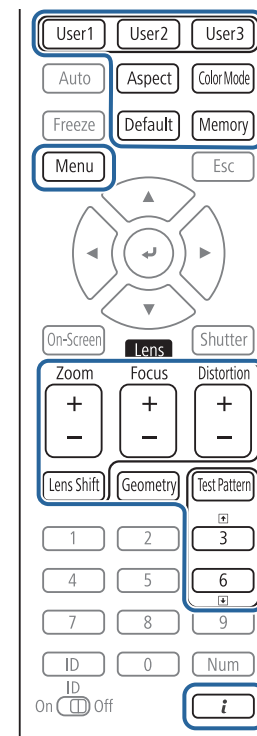

При каждом удержании кнопки **[i]** нажатой в течение примерно 5 секунд включается или выключается блокировка кнопок пульта ДУ.

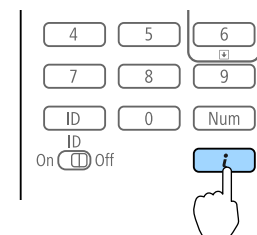



Даже когда блокировка кнопок пульта ДУ включена, можно выполнять перечисленные ниже операции.

- Сброс к настройкам по умолчанию значений параметра Удален. приемник
- Снятие блокировки кнопок пульта дистанционного управления

Замок от Злоумышленников

В проекторе предусмотрены следующие устройства защиты от злоумышленников.

- Гнездо защиты

Гнездо защиты поддерживается системой Microsaver Security System производства компании Kensington.

Более подробную информацию о системе Microsaver Security System см. по ссылке.

🖱 <http://www.kensington.com/>

- Рукоятки

Имеющийся в продаже тросик с замком можно пропустить через проушину в точке крепления, чтобы закрепить проектор на столе или другой опоре для предотвращения хищения.

Крепление тросика с замком

Пропустите тросик с замком через проушину в точке крепления.

Инструкции по закрыванию замка см. в документации, входящей в комплект поставки тросика с замком.

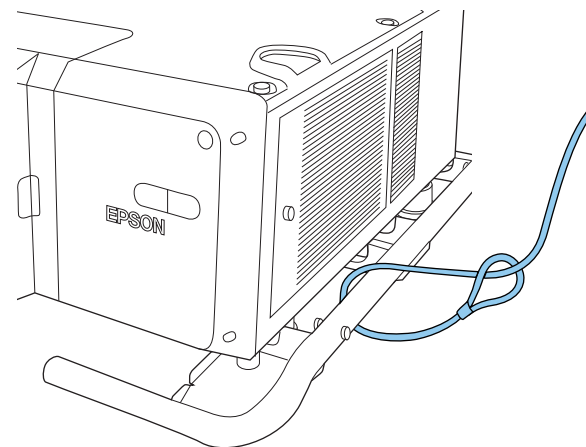



Использование проектора в локальной сети

Чтобы подготовить проектор к использованию в локальной сети, следуйте инструкциям в этих разделах.

Можно отправлять изображения на проектор по проводной сети. Для этого подключите проектор к сети и настройте компьютер и проектор для проецирования по сети.

Выполнив подключение и настройку проектора, установите приложение Epson iProjection с компакт-диска EPSON Projector Software CD-ROM (если имеется) или с веб-сайта.

Приложение Epson iProjection позволяет настроить компьютер для проецирования по сети. Оно также позволяет проводить интерактивные совещания, проецируя изображения экранов компьютеров пользователей по сети. Инструкции представлены в документе Руководство по эксплуатации Epson iProjection (Windows/Mac).

Выбор параметров проводной сети

Перед тем как проецировать изображения с компьютеров, подключенных к локальной сети, необходимо установить параметры сети на проекторе.



Убедитесь, что проектор подключен к локальной сети с использованием порта LAN.

☛ "Подключение кабеля ЛВС" [стр.56](#)

- 1 Нажмите кнопку [Menu] на панели управления или пульте дистанционного управления.
- 2 Выберите меню **Сеть** и нажмите [Enter].
- 3 Выберите пункт **Конфигурации сети** и нажмите [Enter].

- 4 Выберите меню **Основные** и нажмите [Enter].

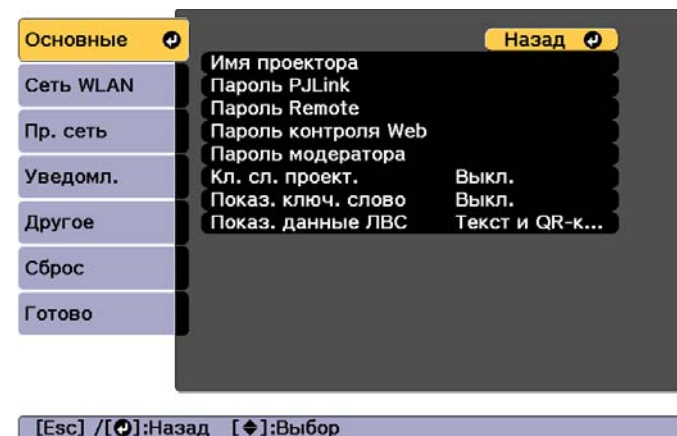

- 5 Выберите требуемые основные параметры.

☛ "Меню Основные" [стр.165](#)



Для ввода имени, паролей и ключевого слова используйте отображаемую клавиатуру. На пульте дистанционного управления нажимайте кнопки [▲][▼][◀][▶], чтобы выделить символ, затем нажмите [Enter], чтобы выбрать его.

- 6 Выберите меню **Пр. сеть** и нажмите [Enter].



7 Установите требуемые настройки IP для сети.

- Если сетевые адреса назначаются автоматически, в пункте **Настройки IP** установите для параметра **DHCP** значение **Вкл.**
- Если адреса устанавливаются вручную, в пункте **Настройки IP** установите для параметра **DHCP** значение **Выкл.**, а затем введите требуемые значения параметров **Адрес IP**, **Маска подсети** и **Адрес шлюза** проектора.
- Чтобы подключить проектор к сети с использованием протокола IPv6, выберите пункт **Настройка IPv6**.

☛ "Меню Пр. сеть" [стр.170](#)



Нажмите кнопки [▲][▼][◀][▶] на пульте ДУ и выберите число, которое необходимо ввести, на отображаемой программной клавиатуре. Нажмите кнопку [Enter] для подтверждения.

8 Чтобы не показывать адрес IP на экране ожидания ЛВС, установите для параметра **От. IP-адр.** значение **Выкл.**

9 Если настройка параметров завершена, выберите **Установка завершена**. Следуйте инструкциям на экране, чтобы сохранить настройки и закрыть меню.

10 Нажмите кнопку [LAN] на пульте дистанционного управления. Настройка проводной сети будет завершена, когда на экране ожидания ЛВС отобразится надлежащий адрес IP.

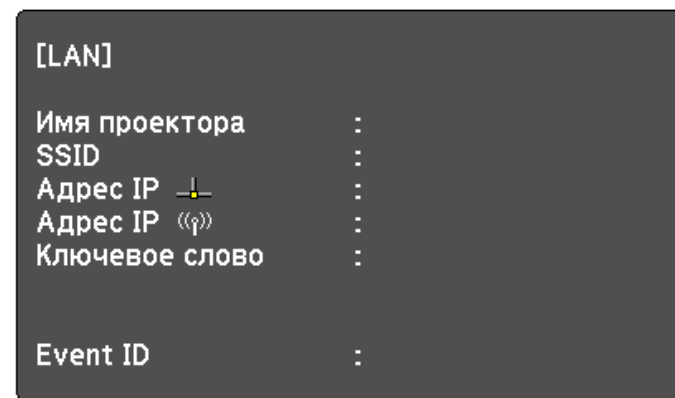

Можно отправлять изображения на проектор по беспроводной сети.

Для этого необходимо установить модуль беспроводной ЛВС 802.11b/g/n Epson и настроить проектор и компьютер для проецирования по беспроводной сети.

☛ "Установка модуля беспроводной ЛВС" [стр.58](#)

Подключить проектор к беспроводной сети можно, настроив подключение вручную в меню **Сеть** проектора.

Перед тем как использовать меню "Сеть", установите время на проекторе. Если время не установлено, беспроводную сеть не получится настроить без ошибок.

☛ "Настройка времени" [стр.47](#)

Завершив установку модуля беспроводной ЛВС и настройку проектора, установите сетевое программное обеспечение с компакт-диска EPSON Projector Software CD-ROM (если имеется) или загрузите это программное обеспечение. Используйте следующее программное обеспечение и документацию для настройки и управления проецированием в беспроводной сети.

- Программное обеспечение Epson iProjection (Windows/Mac) позволяет проводить интерактивные совещания, проецируя изображения с мониторов пользователей по сети. Инструкции представлены в документе Руководство по эксплуатации Epson iProjection (Windows/Mac).
- Приложение Epson iProjection (iOS/Android) позволяет проецировать изображения с мобильных устройств iOS или Android. Приложение Epson iProjection (iOS/Android) можно бесплатно загрузить из App Store или Google Play. Все расходы, связанные с использованием App Store или Google Play, несет пользователь.
- Приложение Epson iProjection (Chromebook) позволяет проецировать изображения с устройств Chromebook. Приложение Epson iProjection (Chromebook) можно бесплатно загрузить из Chrome Web Store. Все расходы, связанные с использованием Chrome Web Store, несет пользователь.

Выбор параметров беспроводной сети вручную

Перед тем как проецировать изображения по беспроводной сети, необходимо установить параметры сети на проекторе.

- 1** Нажмите кнопку [Menu] на панели управления или пульте дистанционного управления.
- 2** Выберите меню **Сеть** и нажмите [Enter].
- 3** Для параметра **Беспровод. питание** установите значение **Беспров.ЛВС вкл.**

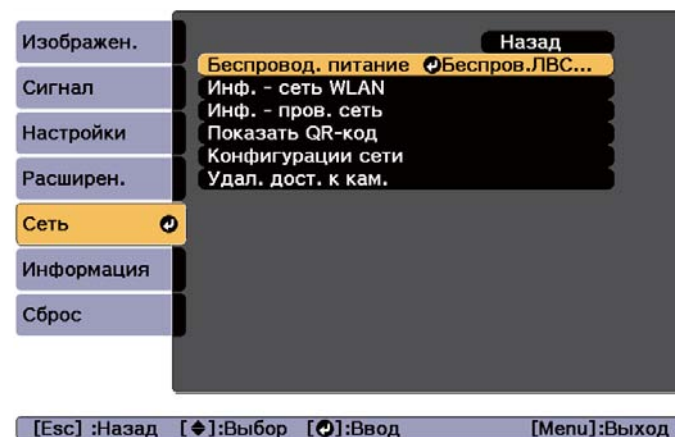

- 4** Выберите пункт **Конфигурации сети** и нажмите [Enter].

5 Выберите меню **Основные** и нажмите [Enter].

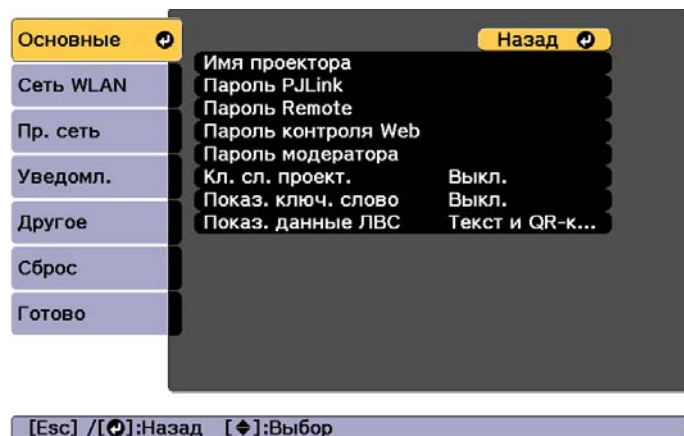

6 Выберите требуемые основные параметры.

☛ "Меню Основные" [стр.165](#)



Для ввода имени и пароля используйте отображаемую клавиатуру. На пульте дистанционного управления нажимайте кнопки [▲][▼][◀][▶], чтобы выделить символ, затем нажмите [Enter], чтобы выбрать его.

7 Выберите меню **Сеть WLAN** и нажмите [Enter].

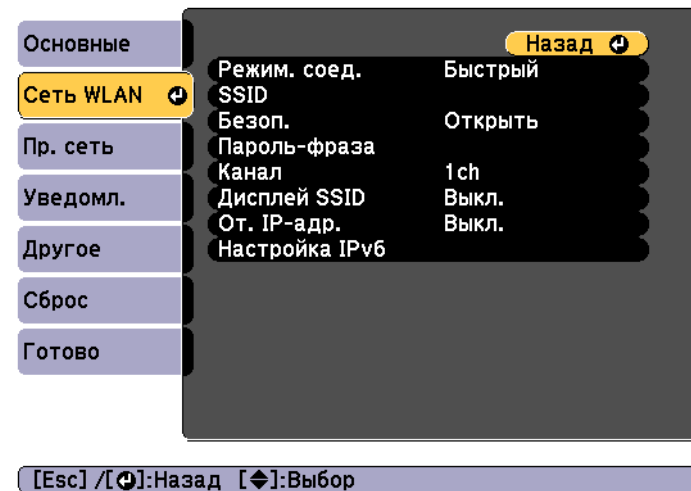

8 Выберите параметр **Режим. соед.**

- **Быстрый:** Позволяет напрямую подключаться к нескольким смартфонам, планшетам или компьютерам по беспроводной связи.
- **Расширенный:** Обеспечивает подключение к смартфону, планшету или компьютеру через точку доступа беспроводной локальной сети.

9 При выборе режима соединения **Расширенный** выберите пункт **Поиск точки доступа**, чтобы выбрать точку доступа для подключения.



Если необходимо назначить SSID вручную, выберите пункт **SSID** и введите SSID.

10 При выборе режима соединения **Расширенный** установите требуемые настройки IP для сети.

- Если сетевые адреса назначаются автоматически, в пункте **Настройки IP** установите для параметра **DHCP** значение **Вкл.**
- Если адреса устанавливаются вручную, в пункте **Настройки IP** установите для параметра **DHCP** значение **Выкл.**, а затем введите требуемые значения параметров **Адрес IP**, **Маска подсети** и **Адрес шлюза** проектора.
- Чтобы подключить проектор к сети с использованием протокола IPv6, выберите пункт **Настройка IPv6**.
 - ☛ "Меню Сеть WLAN " [стр.166](#)

11 Чтобы не показывать SSID или адрес IP на экране ожидания ЛВС, установите для параметра **Дисплей SSID** или **От. IP-адр.** значение **Выкл.**

12 Если настройка параметров завершена, выберите **Установка завершена**. Следуйте инструкциям на экране, чтобы сохранить настройки и закрыть меню.

13 Нажмите кнопку [LAN] на пульте дистанционного управления. Настройка проводной сети будет завершена, когда на экране ожидания ЛВС отобразится надлежащий адрес IP.

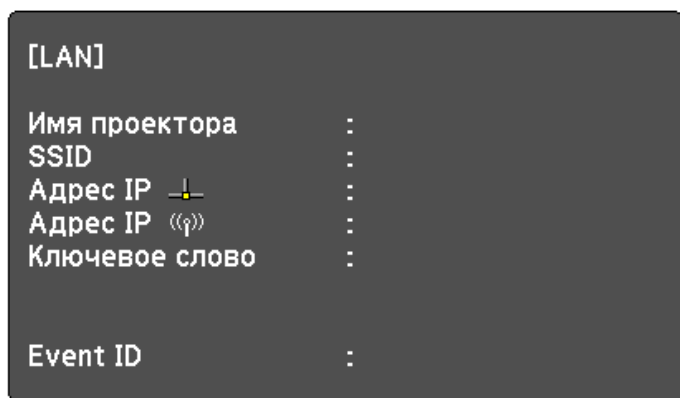

После завершения настройки беспроводной сети на проекторе необходимо выбрать беспроводную сеть на компьютере. Затем запустите сетевое программное обеспечение, чтобы передавать изображения на проектор по беспроводной сети.

Выбор параметров беспроводной сети в Windows

Перед тем как подключиться к проектору, выберите соответствующую беспроводную сеть на компьютере.

- 1 Чтобы открыть служебную программу беспроводной сети, на панели задач Windows дважды щелкните значок сети.
- 2 При подключении в режиме соединения Расширенный выберите имя (SSID) сети, к которой необходимо подключить проектор.
- 3 Щелкните **Подключиться**.

Выбор настроек беспроводной сети в Mac

Перед тем как подключиться к проектору, выберите соответствующую беспроводную сеть на компьютере.

- 1 Щелкните значок AirPort в строке меню в верхней части экрана.
- 2 При подключении в режиме соединения Расширенный убедитесь, что утилита AirPort включена, затем выберите имя (SSID) сети, к которой необходимо подключить проектор.

Настройка безопасности беспроводной сети

Можно установить настройки безопасности проектора при работе в беспроводной сети. Выберите один из следующих вариантов безопасности с учетом настроек используемой сети.

- Безопасность WPA2-PSK
- Безопасность WPA2-EAP *
- Безопасность WPA/WPA2-PSK *
- Безопасность WPA/WPA2-EAP *

* Доступно только в расширенном режиме соединения.



Обратитесь к администратору сети за помощью при вводе необходимой информации.

- 1 Сохраните сертификат в формате, который поддерживается проектором, в корневом каталоге USB-накопителя.
☛ "Поддерживаемые сертификаты клиента и ЦС" [стр.137](#)
- 2 Нажмите кнопку [Menu] на панели управления или пульте дистанционного управления.
- 3 Выберите меню **Сеть** и нажмите [Enter].
- 4 Выберите пункт **Конфигурации сети** и нажмите [Enter].
- 5 Выберите меню **Сеть WLAN** и нажмите [Enter].

6 Выберите пункт **Безоп.** и нажмите [Enter].

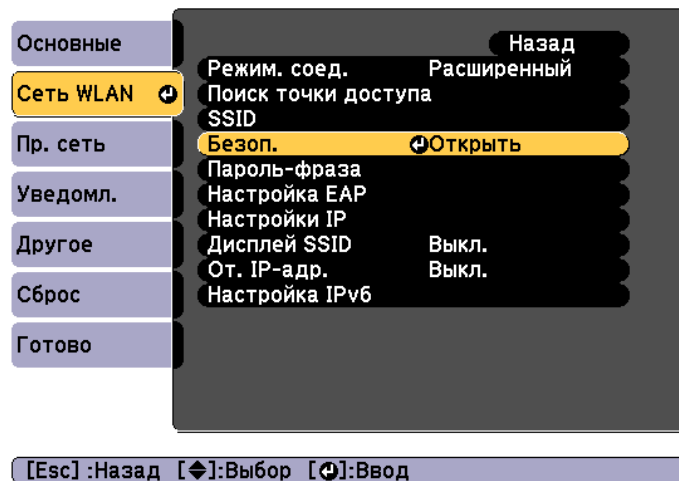

7 Выберите настройки безопасности, соответствующие настройкам сети.

- WPA2-PSK, WPA/WPA2-PSK:
Выберите **Установка завершена**. Следуйте инструкциям на экране, чтобы сохранить настройки и закрыть меню.
- WPA2-EAP, WPA/WPA2-EAP:
Выберите пункт **Настройка EAP** и нажмите [Enter].

8 Для параметра **Тип EAP** установите протокол аутентификации.

9 Чтобы импортировать сертификат, выберите тип сертификата и нажмите [Enter].

- **Сертиф. клиента** для типа PEAP-TLS или EAP-TLS.
- **Сертификат ЦС** для типа PEAP, PEAP-TLS, EAP-TLS или EAP-FAST.



Цифровые сертификаты можно также зарегистрировать в веб-браузере. Выполняйте регистрацию только один раз, иначе могут возникнуть проблемы с установкой сертификата.

☛ "Установка сертификата в веб-браузере" [стр.142](#)

10 Выберите **Зарегистрировать** и нажмите [Enter].

11 Подключите флэш-накопитель USB к порту USB-A на проекторе. Если модуль беспроводной ЛВС уже установлен в проектор, извлеките его.

☛ "Установка модуля беспроводной ЛВС" [стр.58](#)

12 Нажмите [Enter] для отображения списка сертификатов.

13 В показанном списке выберите сертификат, который требуется импортировать.

Отобразится сообщение с запросом на ввод пароля к сертификату.

14 Введите пароль и нажмите [Enter].

Сертификат будет импортирован, после чего отобразится сообщение о завершении операции.

- 15** Выберите требуемые настройки EAP.

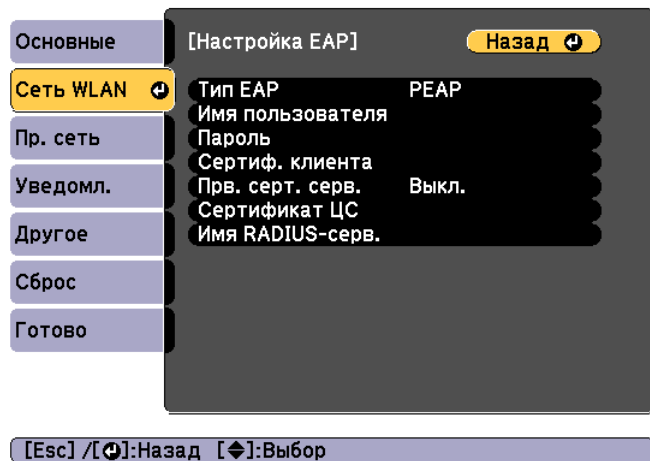

- **Имя пользователя:** Введите имя пользователя. Вы можете ввести до 64 однобайтных буквенно-цифровых символов. Если вводится более 32 символов, используйте для ввода текста браузер. В случае импорта сертификата клиента будет автоматически установлено имя, на которое был выдан сертификат.
- **Пароль:** Введите пароль, используемый для аутентификации в PEAP, EAP-FAST и LEAP. Вы можете ввести до 64 однобайтных буквенно-цифровых символов. Если вводится более 32 символов, используйте для ввода текста браузер.
- **Прв. серт. серв.:** Позволяет выбрать необходимость проверки сертификата сервера, если установлен сертификат ЦС.
- **Имя RADIUS-серв.:** Позволяет ввести имя сервера для проверки.

- 16** Если настройка параметров завершена, выберите **Установка завершена**. Следуйте инструкциям на экране, чтобы сохранить настройки и закрыть меню.

Поддерживаемые сертификаты клиента и ЦС

Можно зарегистрировать следующие типы цифровых сертификатов.

Сертификат клиента (PEAP-TLS/EAP-TLS)

Пункт	Описание
Формат	PKCS#12
Разрешение	PFX, P12
Шифрование	RSA
Хешы	MD5/SHA-1/SHA-256/SHA-384/SHA-512
Длина ключа	512/1024/2048/4096 битов
Пароль *	Необходимо установить пароль. До 32 однобайтных буквенно-цифровых символов

Сертификат ЦС (PEAP/PEAP-TLS/EAP-TLS/EAP-FAST)

Пункт	Описание
Формат	X509v3
Разрешение	DER/CER/PEM
Шифрование	RSA
Хешы	MD5/SHA-1/SHA-256/SHA-384/SHA-512
Длина ключа	512/1024/2048/4096 битов
Шифрование	BASE64/Бинарная

* Можно установить пароль длиной до 64 буквенно-цифровых символов. Если вводится более 32 символов, используйте для ввода текста браузер.

☛ "Изменение настроек с помощью веб-браузера (Epson Web Control)"
стр.246

Использование QR-кода для подключения мобильного устройства

Завершив настройку параметров беспроводной сети проектора, можно отобразить на экране QR-код для подключения мобильного устройства с использованием приложения Epson iProjection (iOS/Android).



- Установите на устройстве последнюю версию приложения Epson iProjection (эта функция поддерживается в приложении Epson iProjection, начиная с версии 1.3.0).
- Приложение Epson iProjection можно бесплатно загрузить из App Store или Google Play. Все расходы, связанные с использованием App Store или Google Play, несет пользователь.
- При использовании приложения Epson iProjection в режиме Быстрый рекомендуется установить настройки безопасности.

- 1** Нажмите на кнопку [LAN] на пульте ДУ или выберите **Показать QR-код** в меню проектора **Сеть**.

QR-код отобразится на поверхности проецирования.



- Если QR-код не отображается, в меню «Сеть» проектора установите для параметра **Показ. данные ЛВС** значение **Текст и QR-код**.
 - ☛ **Сеть — Конфигурации сети — Показ. данные ЛВС**
[стр.162](#)
- Чтобы скрыть QR-код, нажмите кнопку [Esc].
- Если QR-код скрыт, нажмите кнопку [Enter], чтобы отобразить его.

- 2** На мобильном устройстве запустите приложение Epson iProjection.

- 3** Считайте проецируемый QR-код в приложении Epson iProjection, чтобы выполнить подключение к проектору.



Чтобы правильно считать QR-код, встаньте прямо перед экраном так, чтобы проецируемый код поместился в рамку считывателя QR-кода на мобильном устройстве. Если вы располагаетесь слишком далеко от экрана, код считать не получится.

После того как соединение будет установлено, выберите меню **Contents**, нажав значок , затем выберите файл, который необходимо проецировать.

Использование ключа USB для подключения к компьютеру под управлением ОС Windows

USB-накопитель можно использовать в качестве ключа USB для быстрого подключения проектора к компьютеру под управлением ОС Windows с поддержкой беспроводной сети. Ключ USB позволяет автоматически выбирать настройки беспроводной ЛВС компьютера и проецировать изображения по беспроводной сети.

- 1** Установите ключ USB в приложении Epson iProjection (Windows).
Инструкции представлены в документе Руководство по эксплуатации Epson iProjection (Windows/Mac).
- 2** Убедитесь, что модуль беспроводной ЛВС установлен.
- 3** Включите проектор.
- 4** Нажмите кнопку [LAN] на пульте дистанционного управления. Отображается экран ожидания ЛВС. Убедитесь, что отображается SSID и адрес IP.
- 5** Извлеките модуль беспроводной ЛВС из проектора и вставьте ключ USB в порт, из которого был извлечен этот модуль.
 "Установка модуля беспроводной ЛВС" [стр.58](#)
На проецируемом изображении отобразится сообщение о завершении обновления информации о сети.
- 6** Извлеките ключ USB.
Установите модуль беспроводной ЛВС в проектор.
- 7** Подключите ключ USB к порту USB компьютера.

- 8** Установите требуемое приложение, следуя инструкциям на экране.



- Если отображается сообщение брандмауэра Windows, нажмите кнопку **Да**, чтобы отключить брандмауэр.
- Для установки программного обеспечения требуются права администратора.
- Если программное обеспечение не будет установлено автоматически, дважды щелкните файл **MPPLaunch.exe** на ключе USB.

Через несколько минут изображение с компьютера будет отображаться проектором. Если изображение не будет проецироваться, нажмите кнопку [LAN] на пульте дистанционного управления проектора или перезагрузите компьютер.

- 9** Запустите презентацию.
- 10** После завершения проецирования по беспроводной сети на панели задач Windows выберите пункт **Безопасное извлечение устройства** и извлеките ключ USB из компьютера.



- Для повторной установки беспроводного соединения, возможно, потребуется перезагрузить компьютер.

С помощью ЖК экрана проектора, находящегося в режиме ожидания, можно вручную задать фиксированный IP-адрес, не проецируя никакой информации с проектора.



Выполните следующие настройки, чтобы задать фиксированный IP-адрес, когда проектор находится в режиме ожидания.

- Установите для параметра **Выход A/V** значение **Всегда**.
☛ **Расширен.** — **Настройки A/V** — **Выход A/V** [стр.157](#)
- Установите для параметра **Режим ожидания** значение **Связь вкл.**.
☛ **Расширен.** - **Режим ожидания** [стр.157](#)

1 Подключите проектор к проводной ЛВС и включите основной выключатель питания.

2 Удерживайте нажатой кнопку [LAN] на панели управления не менее трех секунд.

На ЖК экране появится меню настройки статического IP-адреса.

Start
IP Setting



Нажмите на кнопку [Esc], чтобы отменить настройку.

3 На панели управления или пульте ДУ нажимайте последовательно на кнопки [↵], [▼] для выбора **OFF**, а затем нажмите на кнопку [↵].

DHCP
 ON
 OFF

4 На панели управления или пульте ДУ задайте IP-адрес, используя кнопки [▲][▼] для изменения значений и кнопки [◀][▶] для изменения положения ввода, а затем нажмите на кнопку [↵].

IP Address
192.168.100.100



Настройки можно выполнять, нажимая на числовые кнопки на пульте ДУ.

5 Перейдите к настройке маски подсети и адреса шлюза (при необходимости), а затем нажмите на кнопку [↵] на экране подтверждения.

Finish
IP Setting

6 Нажмите на кнопку [↵] для возврата к экрану данных состояния.

Для дополнительной безопасности при обмене данными между проектором и веб-браузером можно использовать протокол HTTPS. Для этого создайте сертификат сервера, установите его на проекторе и включите параметр **Безопас. HTTP-соед** в меню проектора, чтобы проверить надежность веб-браузера.

☛ **Сеть - Конфигурации сети - Другие - Безопас. HTTP-соед** [стр.162](#)

Если сертификат сервера не установлен, проектор автоматически создаст самозаверяющий сертификат и разрешит обмен данными. Однако, поскольку самозаверяющий сертификат не может проверить надежность веб-браузера, при доступе к проектору через веб-браузер отобразится предупреждение о надежности сервера. Это предупреждение не будет препятствовать обмену данными.

Импорт сертификата веб-сервера с использованием меню

Можно создать сертификат веб-сервера и импортировать его с использованием меню проектора и USB-накопителя.



Цифровые сертификаты можно также зарегистрировать в веб-браузере. Выполняйте регистрацию только один раз, иначе могут возникнуть проблемы с установкой сертификата.

☛ "Установка сертификата в веб-браузере" [стр.142](#)

- 1** Сохраните сертификат в формате, который поддерживается проектором, в корневом каталоге USB-накопителя.
☛ "Поддерживаемые сертификаты веб-сервера" [стр.142](#)
- 2** Нажмите кнопку [Menu] на панели управления или пульте дистанционного управления.
- 3** Выберите меню **Сеть** и нажмите [Enter].
- 4** Выберите пункт **Конфигурации сети** и нажмите [Enter].

5 Выберите меню **Другие** и нажмите [Enter].



6 Установите значение **Вкл.** для параметра **Безопас. HTTP-соед.**

7 Выберите **Серт. веб-сервера** и нажмите [Enter].

8 Выберите **Зарегистрировать** и нажмите [Enter].

9 Подключите флэш-накопитель USB к порту USB-A на проекторе. Если модуль беспроводной ЛВС уже установлен в проектор, извлеките его.

☛ "Установка модуля беспроводной ЛВС" [стр.58](#)

10 Нажмите [Enter] для отображения списка сертификатов.

11 В показанном списке выберите сертификат, который требуется импортировать.

Отобразится сообщение с запросом на ввод пароля к сертификату.

12 Введите пароль и нажмите [Enter].

Сертификат будет импортирован, после чего отобразится сообщение о завершении операции.

Поддерживаемые сертификаты веб-сервера

Можно зарегистрировать следующие типы цифровых сертификатов.

Сертификат веб-сервера (безопасное HTTP-соединение)

Пункт	Описание
Формат	PKCS#12
Разрешение	PFX, P12
Шифрование	RSA
Хеши	MD5/SHA-1/SHA-256/SHA-384/SHA-512
Длина ключа	512/1024/2048/4096 битов
Обычное название	Имя сетевого хоста
Организация	Указывается дополнительно
Пароль *	Необходимо установить пароль. До 32 однобайтных буквенно-цифровых символов

* Можно установить пароль длиной до 64 буквенно-цифровых символов. Если вводится более 32 символов, используйте для ввода текста браузер.

☛ "Установка сертификата в веб-браузере" [стр.142](#)

Установка сертификата в веб-браузере

В качестве настроек безопасности проектора можно использовать электронный сертификат.



Электронный сертификат можно установить в меню Сеть проектора. Выполняйте регистрацию только один раз, иначе могут возникнуть проблемы с установкой сертификата.

☛ "Настройка безопасности беспроводной сети" [стр.135](#)

- 1** Подготовьте сертификат, поддерживаемый проектором.
- 2** Включите проектор.
- 3** На подключенном к сети компьютере или мобильном устройстве запустите веб-браузер.
- 4** В адресной строке браузера введите адрес IP проектора, чтобы подключиться к экрану Epson Web Control.
Откроется окно Epson Web Control.

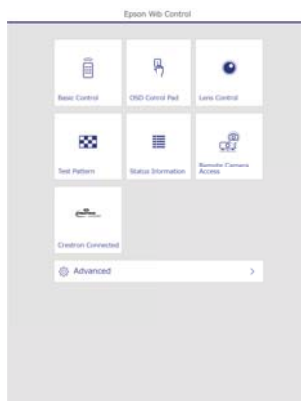

- 5** Выберите пункт **Дополнительно**.



Чтобы открыть экран Дополнительно, необходимо выполнить вход в систему. На экране входа в систему введите имя пользователя и пароль. (Имя пользователя: **EPSONWEB**; пароль по умолчанию: **admin**).

- 6** Выберите **Сертификат** в меню **Сеть**.
- 7** Выберите сертификат, который нужно зарегистрировать.
- 8** В поле **Пароль** введите пароль и нажмите **Отправить**.
- 9** После завершения настройки щелкните **Применить**.



Меню Настройка

В этой главе обсуждаются способы использования меню Настройка и его функции.

В этом разделе поясняется использование меню Настройка.

Далее описано выполнение процедур с помощью пульта дистанционного управления, однако их можно выполнить и с панели управления проектором. Доступные кнопки и их функции можно проверить в руководстве в меню.



Если во время проецирования использовались меню, отображается последний открытый экран меню. Удерживайте нажатой кнопку [Esc] для отображения меню верхнего уровня. При выключении проектора операции меню возвращаются на начальный экран.

1 Откройте экран Настройка.

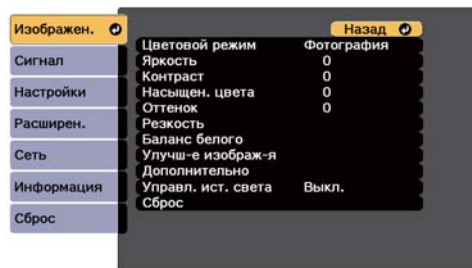
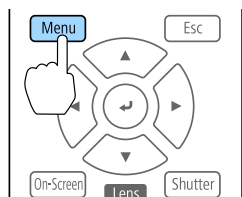

[Esc] / [⏪]:Назад [⏩]:Выбор [Menu]:Выход

2 Выберите пункт меню.

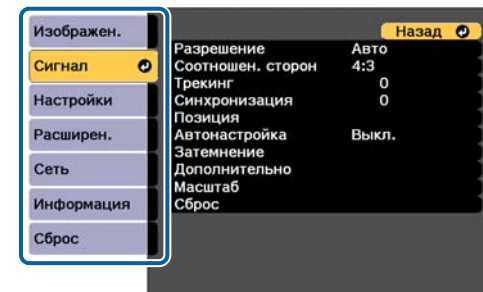
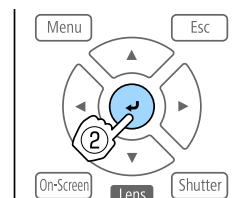
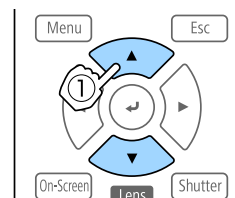

[Esc] / [⏪]:Назад [⏩]:Выбор [Menu]:Выход

3 Выберите пункт подменю.

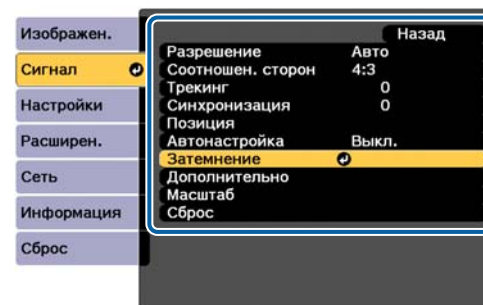
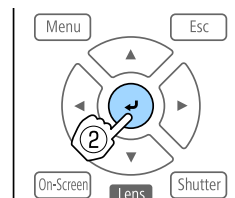
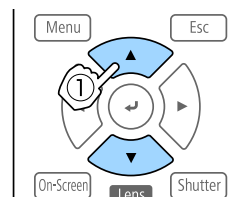

[Esc] :Назад [⏩]:Выбор [⏩]:Ввод [Menu]:Выход

4 Измените значения параметров.

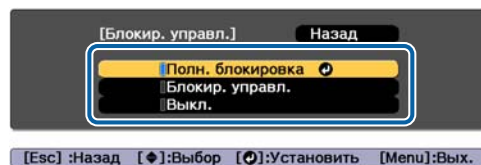
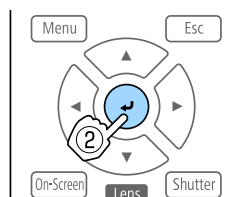
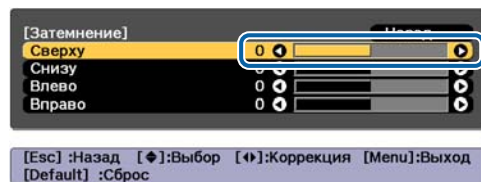
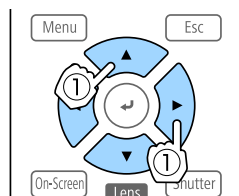

Если в подсказке меню отображается сообщение «[Default]: Сброс», при нажатии кнопки [Default] на пульте ДУ, будут восстановлены значения по умолчанию для измененных настроек.

5 Для завершения настройки нажмите кнопку [Menu].

Меню «настройка»

Настраиваемые элементы могут меняться в зависимости от модели, сигнала и источника проецируемого изображения.

Меню	Подменю	Пункты меню или значения параметров
Меню Изображен. ☛ стр.150	Цветовой режим	Динамический, Презентация, Нейтральный, Кино, BT.709, DICOM SIM, Мультипроекция
	Яркость	0–100
	Контраст	0–100
	Насыщен. цвета	0–100
	Оттенок	0–100
	Резкость	Стандарт, Улучш. тонких линий, Улучш. толстых линий
	Баланс белого	Цвет. температ., Коррекция G-M, Смещение R, Смещение G, Смещение B, Усиление R, Усиление G, Усиление B
	Улучш-е изображ-я	Усиление 4K, Предуст.реж.изобр., Кадровая интерпол., Деинтерлейсинг, Шумоподавление, Шумоподав. MPEG, Super-resolution, Подчерк. деталей, Сброс
	Дополнительно	Гамма, RGBCMY
Управл. ист. света	Управл. ист. света, Динам. контраст, Управл. выкл. света	
Меню Сигнал ☛ стр.152	Разрешение	Авто, Широкий, Обычный и Вручную
	Соотношен. сторон	Авто, Обычный, 4:3, 16:9, Полное, Увел. по гор., Увел. по вер., Нативное



Меню	Подменю	Пункты меню или значения параметров
	Трекинг	-
	Синхронизация	0–31
	Позиция	-128–127
	Автонастройка	Вкл., Выкл.
	Невидимая область	Авто, Выкл., 4% и 8%
	Затемнение	По верху, Снизу, Влево и Вправо
	Цветовое простр.	Авто, BT.709, BT.2020
	Динамический диап.	Динамический диап., Состояние сигнала, Настройка HDR10, Настройка HLG
	Дополнительно	Видеодиапазон, Входной сигнал, Зав синхр BNC, EDID, Буфер DDC
	Масштаб	Масштаб, Режим масштаба, Масшт. вертикал., Масшт. горизонтал., Настройка кадра, Диапазон кадра
Меню Настройки ☛ стр.155	Геометр. коррекция	Выкл., Гор/вер.искаж., Quick Corner, Изогнут. поверхн., Угол стены, Коррекция точки, Память
	Split Screen	-
	Настройка блокировки	Блокир. управл., Блокировка объектива
	Парам. Яркость	Режим света, Уровень яркости, Постоянный режим, Приблиз. ост. вр.
	Удален. приемник	Передн./задн., Переднее, Заднее и Выкл.
	Польз. кнопка	Польз. Кнопка 1, Польз. Кнопка 2 и Польз. Кнопка 3



Меню	Подменю	Пункты меню или значения параметров
	Тестовый шаблон	Стандарт, Штриховка, Штриховка R, Штриховка G, Штриховка B, Штриховка C, Штриховка M, Штриховка Y, Верт. цв. полосы, Гор. цв. полосы, Шкала серого цвета, Серые верт. полосы, Серые гор. полосы, Шахматная доска 1, Шахматная доска 2, Белый, Черный, Рамка соотн. стор.
	Память	Память, Полож. объектива, Геометр. коррекция
Меню Расширен. ☛ стр.157	Дисплей	Меню "Позиция", Позиция сообщения, Сообщение, Фон, Экран загрузки, Режим подтвержд., Увед.оч.возд.ф-ра, Экран, Выравнив. панели, Однородность цвета, Поворот меню
	Логотип пользов.	Начать настройку, Сброс
	Проецирование	Переднее, Переднепот., Заднее и Заднепотол.
	Операция	Direct Power On, Спящий режим, Время спящего реж., Высотный режим, Поиск источника сигн., Параметры затвора, Дополнительно, Дата и время, Калибр. объектива
	Настройки A/V	Выход A/V, Выход на монитор
	Режим ожидания	Связь вкл. и Связь откл.
	HDBaseT	Управление и связь, Extron XTP
	Настройки SDI	Тип связи, Ручные наст.

Меню	Подменю	Пункты меню или значения параметров
	Калибровка цвета	Калибровка цвета, Запуск автонастройки, Отмена, Повтор, Однородность цвета, Сброс
	Мультипроекция	ID проектора, Группировка, Распол. мозаикой, Геометр. коррекция, Переход края, Уровень черного, Масштаб, Сброс, Сопост. экранов
	Настройки графика	-
	Язык	27 языков
Меню Информация ☛ стр.173	Инф. о проекторе	Часы работы, Источник, Входной сигнал, Разрешение, Част. обновления, Синх. Инфо, Формат цвета, Состояние, Серийный номер, Тип объектива, Event ID, Ур. сигн. HDBaseT
	Свед. об ист. св.	Нараб. ист. света, Приблиз. ост. вр.
	Версия	Main, Video2, Sub, Sub2, HDMI, HDBaseT, HDBaseT2, SDI, Status Monitor, AC Monitor
	Данные состояния	Status Information, Source, Signal Information, Network Wired, Network Wireless, Maintenance, Version
	Предупр. о напряж.	-
	Пред. о температуре	-
	Журнал вкл./выкл.	-
Меню Сброс ☛ стр.175	Сброс всех настр.	-

Меню	Подменю	Пункты меню или значения параметров
	Режим обновления	Счетчик времени, Сообщение, Старт
	Калибр. ист. света	Выполнить сейчас, Выполн. периодич., Настройки графика, Последнее выполн.
	Сбросить все	-
	Сброс.все (заводск.наст.)	Сброс.(Польз.по умл.), Сброс.все (заводск.наст.), Наст.Польз.по умл., Пароль

Меню Сеть

Меню	Подменю	Пункты меню или значения параметров
Меню Основные  стр.165	Имя проектора	-
	Пароль PJLink	-
	Пароль Remote	-
	Пароль контроля Web	-
	Пароль модератора	-
	Кл. сл. проект.	Вкл., Выкл.
	Показ. ключ. слово	Вкл., Выкл.
	Показ. данные ЛВС	Текст и QR-код, Текст
Меню Сеть WLAN  стр.166	Режим. соед.	Быстрый, Расширенный
	Поиск точки доступа	-
	SSID	-

Меню	Подменю	Пункты меню или значения параметров
	Безоп.	Открыть, WPA2-PSK, WPA/WPA2-PSK, WPA2-EAP, WPA/WPA2-EAP
	Пароль-фраза	-
	Настройка EAP	Тип EAP, Имя пользователя, Пароль, Сертиф. клиента, Прв. серт. серв., Сертификат ЦС, Имя RADIUS-серв.
	Канал	1 ch, 6ch и 11 ch
	Настройки IP	DHCP, Адрес IP, Маска подсети, Адрес шлюза
	Дисплей SSID	Вкл., Выкл.
	От. IP-адр.	Вкл., Выкл.
	Настройка IPv6	IPv6, Автонастройка, Использ. врем. адрес
Меню Пр. сеть  стр.170	Настройки IP	DHCP, Адрес IP, Маска подсети, Адрес шлюза
	От. IP-адр.	Вкл., Выкл.
	Настройка IPv6	IPv6, Автонастройка, Использ. врем. адрес
Меню Уведомл.  стр.172	Уведом. по почте	Вкл., Выкл.
	Сервер SMTP	-
	Номер порта	-
	От	-

Меню	Подменю	Пункты меню или значения параметров
	Наст. адреса 1, Наст. адреса 2, Наст. адреса 3	Адрес эл. почты, Нет сигнала, Системная ошибка, Ошибка лазера, Ош. высокой темп., Ошибка воз. фильт., Предупрежд. лазера, Предуп. высокой темп., Пред. воз.фильтр., Предупр. заслонки, Увед.оч.возд.ф-ра, Завер. Пост. реж.
	SNMP	Вкл., Выкл.
	IP-ад. ловушки 1, IP-ад. ловушки 2	-
	Имя сообщества	-
	Увед. PjLink	Вкл., Выкл.
	IP для уведомл.	-
Меню Другое ☛ стр.172	Безопас. HTTP-соед	Вкл., Выкл.
	Серт. веб-сервера	-
	Шлюз с приоритетом	Проводная ЛВС и Сеть WLAN
	AMX Device Discovery	Вкл., Выкл.
	Crestron Connected	Вкл., Выкл.
	Art-Net	Art-Net, Net, Sub-Net, Universe, Начальный канал, Сведения о канале
	Message Broadcasting	Вкл., Выкл.

Меню Изображен.

Настраиваемые элементы меняются в зависимости то сигнала и источника проецируемого изображения. Информация о настройках сохраняется для каждого цветового режима.

☛ "Автоматическое обнаружение входящих сигналов и смена проецируемого изображения (Поиск источника)" [стр.63](#)

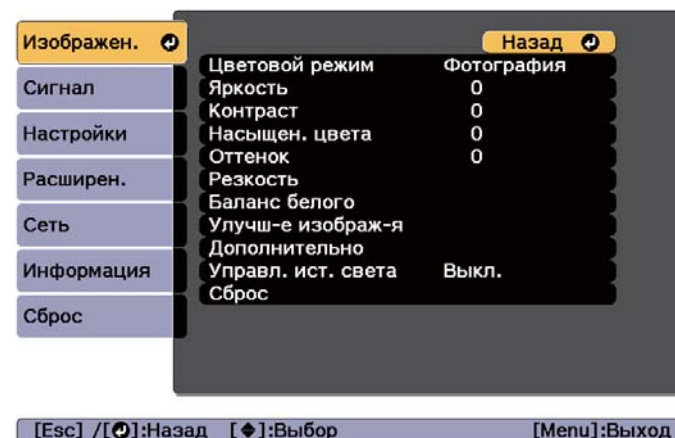

Подменю	Функция
Цветовой режим	Выбор качества изображения, соответствующего окружающей обстановке. Настройки сохраняются для каждого источника входного сигнала. ☛ "Выбор качества проецирования (выбор Цветовой режим)" стр.79
Яркость	Регулировка яркости изображения.
Контраст	Регулировка степени отличия светлых и темных участков изображения.
Насыщен. цвета	Регулировка насыщенности цвета изображений.
Оттенок	Регулировка оттенков изображения.

Подменю	Функция
Резкость	<p>Стандарт: Регулировка резкости изображения.</p> <p>Улучш. тонких линий: При положительном значении данного параметра будут отчетливо видны такие детали изображения, как отдельные волоски или рисунок ткани.</p> <p>Улучш. толстых линий: При положительном значении данного параметра будут отчетливо видны такие детали изображения, как контуры, фон и основные элементы объектов.</p>
Баланс белого	<p>Цвет. температ.: Позволяет регулировать общий тон изображения в диапазоне от 3200К до 10000К. При самом высоком значении изображение будет голубым, при самом низком – красным. Если для параметра Цветовой режим установлено значение Динамический, заданное значение параметра «Цвет. температ.» может отличаться от фактического значения «Цвет. температ.» света от проектора. Используйте это меню в качестве руководства.</p> <p>Коррекция G-M: Цветовой тон тонирован красным при установке отрицательного значения и зеленым при установке положительного значения.</p> <p>Смещение R/Смещение G/Смещение В/Усиление R/Усиление G/Усиление В: Можно по отдельности настроить смещение и усиление каждого цвета R (красный), G (зеленый) и В (синий).</p>

Подменю	Функция
Улучш-е изображ-я	<p>Регулировка разрешения изображения.</p> <p> "Изменение разрешения изображения (Улучш-е изображ-я)" стр.86</p> <p>Усиление 4К: Проецирование с двойным разрешением.</p> <p>Предуст.реж.изобр.: Можно выбрать оптимальные настройки согласно проецируемому изображению из пяти предустановленных режимов, подготовленных заранее.</p> <p>Кадровая интерпол.: Можно плавно воспроизводить быстро движущиеся изображения посредством создания промежуточных кадров между оригинальными кадрами.</p> <p>Деинтерлейсинг: (Только для входного сигнала 480i, 576i или 1080i) преобразование чересстрочных сигналов в прогрессивные. (IP-преобразование)</p> <p>Выкл. идеально подходит для изображений с большим количеством движения, Видео — для общих видеоизображений, Фильм/Авто — для фильмов, компьютерной графики и анимации.</p> <p>Шумоподавление: Сглаживание неровностей в изображениях прогрессивного формата.</p> <p>Шумоподав. MPEG: Уменьшение точки растра и блокировка шумов, возникающих на контурах, при проецировании фильмов формата MPEG.</p> <p>Super-resolution: Уменьшение размытия, образующегося по краю, когда разрешение сигнала изображения проецируется с масштабированием, для повышения четкости изображения.</p> <p>Подчерк. деталей: Повышение контрастности деталей на изображении.</p> <p>Сброс: Восстановление стандартных значений всех параметров Улучш-е изображ-я.</p>

Подменю	Функция
Дополнительно	<p>Регулировку можно сделать, выбрав следующие пункты.</p> <p>Гамма: Цвета можно отрегулировать, выбрав одно из значений гамма-коррекции или обратившись к проецируемому графику.</p> <p>RGBСМУ: Можно отрегулировать оттенок, насыщенность и яркость для каждого цвета R (красный), G (зеленый), B (синий), С (голубой), М (пурпурный) и Y (желтый) отдельно.</p>
Управл. ист. света	<p>Управл. ист. света: Позволяет выбрать режим источника света в зависимости от сигнала изображения.</p> <p>☛ "Настройка количества света при проецировании изображения" стр.83</p> <p>Динам. контраст: (Можно настроить, только если для параметра Управл. ист. света установлено значение Динам. контраст) Позволяет автоматически регулировать интенсивность света при проецировании в зависимости от яркости изображения.</p> <p>Управл. выкл. света: (Можно настроить, только если для параметра Управл. ист. света установлено значение Управл. выкл. света) Позволяет автоматически выключать свет по истечении заданного времени при указанном уровне видеосигнала.</p>
Сброс	<p>Восстановление значений по умолчанию для всех параметров в меню Изображен., кроме значений параметра Цветовой режим. Информацию о восстановлении значений по умолчанию см. в следующем разделе.</p> <p>☛ "Меню Сброс" стр.175</p>

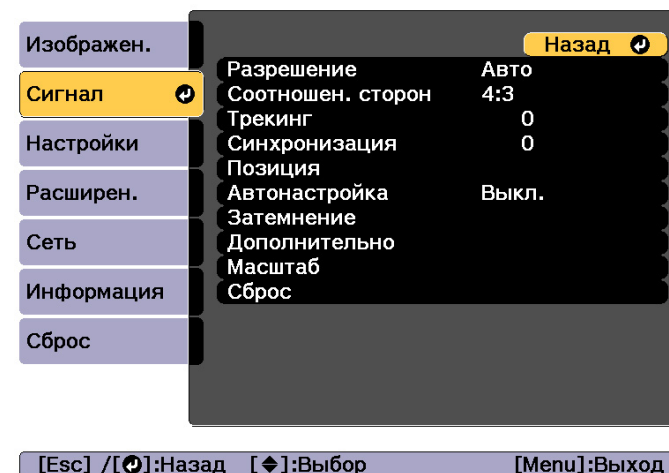

Подменю	Функция
Разрешение*1	<p>(Доступна только при входном аналоговом сигнале RGB с компьютера.)</p> <p>Установите значение Авто, чтобы автоматически определять разрешение входного сигнала. Если при выборе значения Авто изображения проецируются неправильно (например, отсутствует часть изображения), установите режим Широк. для широкого экрана либо Обычный для экрана формата 4:3 или 5:4 в зависимости от подключенного компьютера.</p> <p>Параметр Вручную позволяет задать разрешение. Идеально подходит при подключении постоянного компьютера.</p>
Соотношен. сторон*2	<p>Установка параметра Формат изображения для проецируемых изображений.</p> <p>☛ "Изменение соотношения сторон проецируемого изображения" стр.84</p>
Трекинг*2	<p>(Доступна только при входном аналоговом сигнале RGB с компьютера.)</p> <p>Регулировка компьютерных изображений при появлении на них вертикальных полос.</p>



Меню Сигнал

Настраиваемые элементы меняются в зависимости то сигнала и источника проецируемого изображения.

Подменю	Функция
Синхронизация*2	(Доступна только при входном аналоговом сигнале RGB с компьютера.) Регулировка мерцающих и нерезких компьютерных изображений или изображений с помехами.
Позиция*2	Регулировка позиции экрана в направлениях вверх, вниз, влево и вправо для обеспечения проецирования всего изображения в случае отсутствия его части.
Автонастройка*1	(Доступна только при входном аналоговом сигнале RGB с компьютера.) Установите значение Вкл. , чтобы автоматически настраивать оптимальные значения параметров Трекинг, Синхронизация и Позиция при смене входного сигнала.
Невидимая область*2	Изменение формата выходного изображения (диапазон проецируемого изображения). Можно установить для диапазона обрезания значение 4% или 8% . Если установить значение Авто , он настраивается автоматически в соответствии со входным сигналом.
Затемнение*2	Можно скрыть изображения в заданной области. Настройте область кнопками [◀][▶]. Для настройки можно использовать комбинацию Поверху, Снизу, Влево и Вправо . Можно скрыть проецируемое изображение до половины размера в каждом направлении (кроме одного пикселя).
Цветовое пространство*1*3	(Отображается, если текущим источником сигнала является HDMI, DVI-D, HDBaseT или SDI) Установка метода преобразования цветового пространства. При выборе Авто метод преобразования задается автоматически. При необходимости выберите BT.709 или BT.2020 .

Подменю	Функция
Динамический диап.*1*3	(Отображается, если текущим источником сигнала является HDMI, DVI-D, HDBaseT или SDI) Выполнение настройки динамического диапазона. Динамический диап.: Диапазон выбирается автоматически при приеме сигналов HDR (High Dynamic Range). Эту функцию можно использовать при некорректной записи информации HDR в видеосигнале. При выборе Авто выбирается один из режимов: SDR, HDR10 или HLG. Состояние сигнала: Отображается выбранный диапазон. Настройка HDR10: (Эту функцию можно настроить только при установке для параметра Состояние сигнала значения HDR10) Установка кривой PQ для сигнала HDR PQ (Перцептивный квантизатор). Настройка HLG: (Эту функцию можно настроить только при установке для параметра Состояние сигнала значения HLG) Установка кривой HLG для сигнала HDR HLG (Hybrid Log Gamma).

Подменю	Функция
Дополнительно*1	<p>Настройку можно выполнить, выбрав следующие пункты.</p> <p>Видеодиапазон: Выберите видеодиапазон для входного сигнала с порта HDMI, DVI-D, HDBaseT, или 3G/HD/SD SDI. Если яркость в диапазоне от 16 до 235, выберите Ограничен.(16-235), а если - от 0 до 255, выберите Полный (0-255).</p> <p>Входной сигнал: Выберите входной сигнал с порта Computer или BNC. При выборе значения Авто входной сигнал настраивается автоматически в соответствии с подключенным оборудованием. Если при выборе значения Авто цвета отображаются неправильно, выберите подходящий сигнал в соответствии с подключенным оборудованием.</p> <p>Зав синхр BNC: Установка процесса завершения подачи сигналов от порта BNC In. Обычно для данного параметра следует устанавливать значение Выкл. Установите значение Вкл., если необходимо аналоговое оконечное устройство (75 Ω), например, для коммутаторов.</p> <p>EDID: (Отображается, если текущим источником сигнала является HDMI, DVI-D или HDBaseT) Выполнение настроек, связанных с EDID. Даже если настройка выполняется для нескольких мониторов с различным разрешением, можно переключить EDID текущего источника сигнала и установить одно значение EDID для всех мониторов, установив нужный EDID в качестве стандартного монитора.</p> <ul style="list-style-type: none"> • Предустановка EDID: Выбор оптимального значения из предустановок, приготовленных заранее. При необходимости измените предустановленные значения

Подменю	Функция
	<p>параметров Разрешение, Част. обновления и Глубина цвета. Выберите Уст., а затем нажмите кнопку [].</p> <ul style="list-style-type: none"> • Разрешение: Выбор значения разрешения из предложенных вариантов. • Част. обновления: Выбор значения частоты обновления из предложенных вариантов. • Глубина цвета: Выбор максимального значения глубины цвета, поддерживаемого проектором. При выборе значения 12bit проецируемое изображение поддерживает сигналы до 12 бит. • Сброс: Восстановление стандартных значений всех настроек EDID. <p>Буфер DDC: (Отображается, если текущим источником входного сигнала является HDMI или DVI-D) Установка для него значения Вкл. иногда может улучшить изображения, которые некорректно отображаются с устройств, подключенных с помощью удлинителя HDMI или DVI.</p>
Масштаб*2	<p>При использовании нескольких проекторов для проецирования одного изображения отрегулируйте диапазон изображения, отображаемый одним проектором.</p> <p> "Отображение масштабированного изображения" стр.106</p>
Сброс	<p>Все значения, настроенные для функций меню Сигнал, можно сбросить до значений по умолчанию, кроме значения Входной сигнал.</p> <p>Информацию о восстановлении значений по умолчанию см. в следующем разделе.</p> <p> "Меню Сброс" стр.175</p>



*1 Настройки сохраняются для каждого источника входного сигнала.

*2 Настройки сохраняются для каждого источника входного сигнала в зависимости от видеосигнала.

*3 Невозможно настроить, если для параметра **Цветовой режим** установлено значение **BT.709** или **DICOM SIM**.

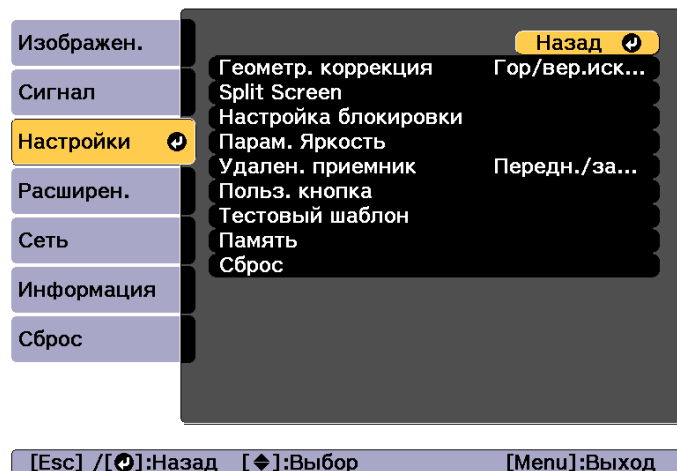
Меню Настройки



Подменю	Функция
Геометр. коррекция	<p>Можно корректировать искажение.  "Корректировка искажения проецируемого изображения" стр.65</p> <ul style="list-style-type: none"> • Выкл.: временная отмена геометрической коррекции. • Гор/вер.искаж.: Настройте параметры Верт. искажение, Баланс по верт., Гориз. искажение и Баланс по гориз. для корректировки вертикальных и горизонтальных трапецидальных искажений. • Quick Corner: выберите и откорректируйте четыре угла проецируемого изображения. • Изогнут. поверхн.: коррекция искажения при проецировании на изогнутые поверхности. • Угол стены: коррекция искажения при проецировании на поверхность с прямыми углами. • Коррекция точки: Делит проецируемое изображение на участки с помощью сетки и позволяет выполнить коррекцию путем перемещения выбранной точки пересечения по вертикали и по горизонтали. • Память: сохранение значения настройки геометрической коррекции и его загрузка в случае необходимости.  "Функция памяти" стр.117
Split Screen	<p>Проецирование изображения на полиэкране.  "Одновременное проецирование двух изображений (Split Screen)" стр.111</p>

Подменю	Функция
Настройка блокировки	<p>Блокир. управл.: Запрет управления проектором с панели управления.</p> <p>☛ "Блокир. управл." стр.125</p> <p>Блокировка объектива: При выборе Вкл. отключается управление с кнопок [Lens Shift], [Zoom], [Focus] и [Distortion] пульта ДУ.</p> <p>☛ "Блокировка объектива" стр.127</p>

Подменю	Функция
Парам. Яркость	<p>Режим света: настройка яркости источника света.</p> <ul style="list-style-type: none"> • Нормальное: Выберите этот режим, если не требуется понижать яркость. В данном режиме ресурс источника света составляет приблизительно 20 000 часов. • Тихий: Выберите этот режим, если вам мешает шум вентилятора. В этом режиме яркость составит 70%. В данном режиме ресурс источника света составляет приблизительно 20 000 часов. • Расширенный: Выберите этот режим, чтобы продлить срок службы источника света. В этом режиме яркость составит 70%. В данном режиме ресурс источника света составляет приблизительно 43 000 часов. • Пользоват.: Выбрав этот режим, можно установить уровень яркости в диапазоне 30–100%. <p>Уровень яркости: (Эта функция доступна, только если для параметра Режим света установлено значение Пользоват.). Установка яркости источника света.</p> <p>Постоянный режим: (Эта функция доступна, только если для параметра Режим света установлено значение Пользоват.) Если для этого параметра выбрано значение Вкл., постоянно поддерживается значение яркости источника света, установленное в меню Уровень яркости. Если для параметра Постоянный режим установлено значение Вкл., невозможно изменить Режим света и Уровень яркости.</p> <p>☛ "Настройка яркости" стр.80</p> <p>Приблиз. ост. вр.: Если для параметра Постоянный режим установлено значение Вкл., это значение указывает время, в течение которого может поддерживаться постоянная яркость.</p> <p>☛ "Использование функции «Приблиз. ост. вр.»" стр.81</p>

Подменю	Функция
Удален. приемник	Вы можете ограничить прием сигналов управления от пульта дистанционного управления. Если выбрано значение Выкл. , выполнение операций с пульта дистанционного управления невозможно. Для выполнения операций с пульта нажмите и удерживайте кнопку [Menu] на нем в течение минимум 15 секунд, чтобы восстановить для этого параметра значение по умолчанию.
Польз. кнопка	Выберите пункты меню Настройка, которые будут назначены кнопкам [User1], [User2] и [User3] на пульте ДУ. Можно назначить следующие параметры. Режим света, Мультипроекция, Разрешение, Показать QR-код, Улучш-е изображ-я, Кадровая интерпол., Сопост. экранов, Калибровка цвета, Help, Split Screen
Тестовый шаблон	Для настройки проецирования без подключения оборудования можно вывести тестовый шаблон. ☛ "Отображение тестового шаблона" стр.38
Память	Служит для выполнения операций и настроек с функцией памяти. ☛ "Функция памяти" стр.117
Сброс	Восстановление значений по умолчанию для всех параметров в меню Настройки , кроме значений параметра Польз. кнопка . Информацию о восстановлении значений по умолчанию см. в следующем разделе. ☛ "Меню Сброс" стр.175

Меню Расширен.

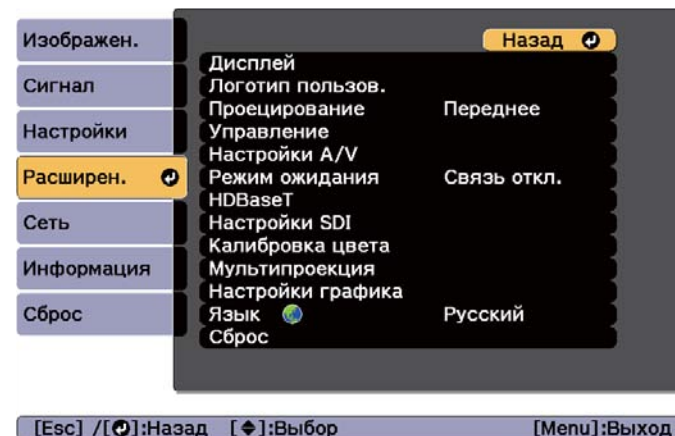

Подменю	Функция
Дисплей	<p>Задание настроек, относящихся к экрану проектора.</p> <p>Меню "Позиция": Выбор положения, в котором меню будет отображаться на проецируемом изображении.</p> <p>Позиция сообщения: Выбор положения, в котором сообщение будет отображаться на проецируемом изображении.</p> <p>Сообщение: При установке значения Выкл. не отображаются следующие элементы.</p> <p>Названия пунктов при смене параметров Источник, Цветовой режим или Соотношен. сторон, сообщения при отсутствии входного сигнала и предупреждения, такие как Предуп.высокой темп.</p> <p>Фон*: В качестве фона экрана при отсутствии сигнала изображен. можно выбрать Черный, Синий цвет или Логотип.</p> <p>Экран загрузки*: Если для этого параметра установлено значение Вкл., при включении проектора на экране будет отображаться Логотип польз.</p> <p>Режим подтвержд.: Если для этого параметра установлено значение Выкл., отключить питание можно путем однократного нажатия кнопки [⏻].</p> <p>Увед.оч.возд.ф-ра: Можно установить, будет ли включена (Вкл./Выкл.) функция уведомления об очистке воздушного фильтра. Если для этого параметра установлено значение Вкл. и обнаружится засорение воздушного фильтра, на экране появится данное сообщение.</p> <p>Экран: (Этот параметр недоступен при проецировании изображений с компьютера по сети.) установите соотношение сторон и положение экрана для проецирования в соответствии с типом используемого экрана.</p> <p>☛ "Настройки экрана" стр.37</p> <p>Выравнив. панели: Коррекция цветовых несовпадений (красного и синего) на экране.</p> <p>☛ "Выравнив. панели" стр.240</p>

Подменю	Функция
	<p>Однородность цвета: Эта функция предназначена для коррекции баланса цветового тона всего экрана.</p> <p>☛ "Однородность цвета" стр.242</p> <p>Поворот меню: Поворот меню на 90°.</p>
Логотип польз. *	<p>Изменение логотипа пользователя, отображаемого в качестве фона в режиме Фон, Затвор и т. п.</p> <p>☛ "Сохранение логотипа пользователя" стр.115</p>
Проецирование	<p>Выберите один из следующих способов проецирования в зависимости от установки проектора.</p> <p>Переднее, Переднепот., Заднее, Заднепотол.</p> <p>При нажатии приблизительно в течение пяти секунд кнопки [Shutter] данная настройка меняется следующим образом.</p> <p>Переднее ↔ Переднепот.</p> <p>Заднее ↔ Заднепотол.</p>



Подменю	Функция
Операция	<p>Direct Power On: Установите значение Вкл., чтобы проектор включался после подачи питания.</p> <p>При подключении к сети кабеля питания и включении основного выключателя учитывайте, что проектор будет включаться автоматически и в таких случаях, как восстановление питания после сбоя.</p> <p>Спящий режим: При выборе Вкл. эта функция автоматически останавливает проецирование, если не поступает сигнал изображения и не производится никаких действий.</p> <p>Время спящего реж.: При установке для параметра Спящий режим значения Вкл. можно задать время автоматического выключения проектора в интервале от 1 до 30 минут.</p> <p>Высотный режим: При использовании проектора на высоте более 1500 м следует задать значение Вкл.</p> <p>Поиск источника сигн.: При выборе Вкл. проектор автоматически определяет сигнал изображения от другого источника и проецирует изображение, если отсутствует сигнал изображения от текущего источника.</p> <p>Параметры затвора: Выполните настройки, относящиеся к затвору.</p> <ul style="list-style-type: none"> • Освещение: Укажите количество секунд для освещения во время вывода изображения. • Затенение: Укажите количество секунд для затенения во время скрытия изображения. • Таймер заслонки: Если при активированной функции затвора выбрано Вкл. и в течение 2 часов не выполняются никакие операции, проектор выключается автоматически. • Спуск заслонки: При установке значения Затвор блокировка затвора может быть снята только нажатием кнопки [Shutter] (или передачей команды снятия блокировки затвора).

Подменю	Функция
	<p>При установленном значении Любой сигнал снять блокировку затвора можно выполнением любой операции на проекторе.</p> <p> "Временное скрытие изображения (Затвор)" стр.114</p> <ul style="list-style-type: none"> • Запуск: Установка состояния затвора, когда проектор включен. • Режим ожидания: Установка состояния затвора, когда проектор находится в режиме ожидания. Если выбрано Последнее использ., то при выключении проектора поддерживается текущее состояние затвора. <p>Дополнительно: Можно установить следующие параметры.</p> <ul style="list-style-type: none"> • Звуковой сигнал: При установке значения Вкл. раздается звуковой сигнал подтверждения для уведомления о включении или выключении питания или о завершении охлаждения. • Индикаторы: При выборе Выкл. индикаторы проектора не горят, кроме индикаторов ошибок или предупреждений. • Место сохр.журн.: Установка места для сохранения журналов работы проектора. Выберите USB и внутрен. память для сохранения журналов на USB флеш-накопителе, подключенном к порту USB-A проектора. Журналы сохраняются на USB флеш-накопителе в виде текстовых файлов (.log). Сохраняются следующие журналы. <ul style="list-style-type: none"> - Сведения об ошибках - Сведения о лазере - Журналы температуры - Журналы операций - Журналы идентификации входного сигнала • Диапаз.пакет.наст.: Выберите Все для копирования всех параметров меню с помощью функции пакетной настройки. Выберите Ограниченный, если не хотите копировать следующие параметры.

Подменю	Функция
	<p>- EDID из меню Сигнал</p> <p>- Все элементы, кроме меню Уведомл. и Другие в меню Сеть</p> <ul style="list-style-type: none"> • Контр.напр.пер.ток: Если для этого параметра установлено значение Вкл., проектор выключается любым способом (в том числе прямым выключением), кроме нажатия кнопки питания. При последующем включении проектора открывается диалоговое окно «Предупреждение о напряжении переменного тока». Установите для этого параметра значение Выкл. при регулярном использовании прямого выключения. <p>Дата и время: Выполнение настройки системного времени для проектора.</p> <p>☛ "Настройка времени" стр.47</p> <p>Калибр. объектива: Выберите Старт для выполнения калибровки объектива. В пункте Журнал можно проверить, выполнялась ли калибровка объектива.</p>
Настройки A/V	<p>Выход A/V: Выберите Всегда, чтобы выводить изображения на внешнее устройство, даже когда проектор находится в режиме ожидания.</p> <p>Выход на монитор: Выберите вывод источника изображения на внешний монитор, подключенный к порту Monitor Out, когда проектор находится в режиме ожидания. Если установлено значение Авто, аналоговые сигналы RGB с порта Computer или BNC выводятся в зависимости от того, какой источник был выбран при выключении проектора.</p>

Подменю	Функция
Режим ожидания	<p>Эта функция доступна только в том случае, если для параметра Выход A/V установлено значение При проецир., а для параметров Управление и связь и Extron XTP установлено значение Выкл. Если выбран параметр Связь вкл., в режиме ожидания проектора можно выполнять следующие операции.</p> <ul style="list-style-type: none"> • Контроль проектора и управление им по сети. • Связь с портом HDBaseT включена. • Установка IP-адреса на ЖК экране. <div style="border: 1px solid black; padding: 5px; margin-top: 10px;"> <p> Если мониторинг проектора или управление им осуществляется посредством беспроводной ЛВС, установите для параметра Режим. соед. значение Расширенный.</p> <p>☛ Сеть - Сеть WLAN - Режим. соед. стр.166</p> </div>

Подменю	Функция
HDBaseT	<p>Управление и связь: (Невозможно настроить, если для параметра Extron XTP установлено значение Вкл.) Если установить значение Вкл., будут активированы связь по сети Ethernet через порт HDBaseT, последовательная связь и управление с использованием проводного пульта дистанционного управления, подключенного к дополнительному устройству HDBaseT Transmitter</p> <p>Extron XTP: Установите значение Вкл. при подключении передатчика Extron XTP или переключателя к порту HDBaseT. Более подробную информацию о системе XTP см. на веб-странице Extron Web. http://www.extron.com/</p> <div style="border: 1px solid black; padding: 5px; margin-top: 10px;">  <ul style="list-style-type: none"> • При установке параметра Управление и связь или Extron XTP на Вкл. Режим ожидания автоматически устанавливается на Связь вкл. • При установке параметра Управление и связь или Extron XTP на Вкл. порты LAN, RS-232 и Remote отключаются. • Если для параметра Extron XTP установлено значение Вкл., вентилятор может вращаться в режиме ожидания, но это не является неисправностью. </div>

Подменю	Функция
Настройки SDI	<p>Настройка сигнала от порта 3G/HD/SD SDI.</p> <p>SDI: Если значение Одноканал. (авто) выбрано для параметра Тип связи, идентификатор полезных данных входного сигнала считывается, и изображение воспроизводится автоматически. Если вам известен тип входного сигнала, выберите Одноканал. (ручн.) и установите такой же сигнал, как входной сигнал, который используется в Ручные наст., чтобы сигнал был одинаков с входным сигналом.</p> <p>В меню Ручные наст. установите следующие параметры, выберите Установить и нажмите на кнопку [↵]. Поддерживаются не все сочетания параметров в меню Ручные наст.</p> <ul style="list-style-type: none"> • Тип SDI: Выбор из отображаемых типов SDI. • Разрешение: Выбор значения разрешения из предложенных вариантов. • Част. обновления: Выбор значения частоты обновления из предложенных вариантов. • Цвет. субдискрет.: Выбор из отображаемых форматов цветовой субдискретизации. • Глубина цвета: Выбор из отображаемых значений глубины цвета.
Калибровка цвета	<p>Калибровка цвета: Включение или отключение функции Калибровка цвета.</p> <p>Запуск автонастройки: Автоматическая коррекция цветового тона всего экрана.  "Калибровка цвета" стр.239</p> <p>Отмена: Отмена автонастройки.</p> <p>Повтор: Повтор автонастройки.</p> <p>Однородность цвета: Эта функция предназначена для коррекции баланса цветового тона всего экрана.  "Однородность цвета" стр.242</p> <p>Сброс: Восстановление стандартных значений всех параметров Калибровка цвета.</p>

Подменю	Функция
Мультипроекция	<p>Выполнение настроек при проецировании с нескольких проекторов.</p> <p>☛ "Функция мультипроекции" стр.93</p> <p>ID проектора: Установите номер идентификатора от 1 до 30. Значение Выкл. означает, что ID не задан.</p> <p>☛ "Настройки ID" стр.46</p> <p>Группировка: Выбор используемых проекторов при проецировании изображения с помощью нескольких проекторов одновременно.</p> <p>Распол. мозаикой: Настройка количества полиэкранов и положения каждого проецируемого изображения.</p> <p>☛ "Мозаика" стр.95</p> <p>Геометр. коррекция: Корректирует искажения проецируемого изображения.</p> <p>☛ "Корректировка искажения проецируемого изображения" стр.65</p> <p>Переход края: Коррекция краев между несколькими изображениями для создания бесшовного экрана.</p> <p>☛ "Переход края" стр.98</p> <p>Уровень черного: Коррекция несовпадения яркости и тона областей, где происходит наложение изображения, и областей, где наложение не происходит.</p> <p>☛ "Уровень черного" стр.100</p> <p>Масштаб: При использовании нескольких проекторов для проецирования одного изображения отрегулируйте диапазон изображения, отображаемый одним проектором.</p> <p>☛ "Отображение масштабированного изображения" стр.106</p> <p>Сброс: Все значения, настроенные в меню Мультипроекция, можно сбросить до значений по умолчанию.</p> <p>Сопост. экранов: Настройка оттенка и яркости каждого проектора.</p> <p>☛ "Сопост. экранов" стр.102</p>

Подменю	Функция
Настройки графика	<p>Настройка графика проектора для выполнения им определенных операций в предписанное время.</p> <p>☛ "Функция планирования" стр.119</p>
Язык	<p>Выбор языка отображаемых сообщений и меню.</p>
Сброс	<p>Все значения, настроенные в меню Расширен., можно сбросить до значений по умолчанию. Следующие параметры, однако, не могут быть сброшены.</p> <p>Экран, Выравнив. панели, Однородность цвета, Проецирование, Высотный режим, Поиск источника сигн., Спуск заслонки, Дата и время, Калибр. объектива, Настройки A/V, Режим ожидания, HDBaseT, Калибровка цвета, Мультипроекция и Язык Информацию о восстановлении значений по умолчанию см. в следующем разделе.</p> <p>☛ "Меню Сброс" стр.175</p>

*Если для параметра **Защита логотипа** установлено значение **Вкл.** в разделе **Защита паролем**, настройки, относящиеся к логотипу пользователя, невозможно изменить. Для внесения изменений нужно установить для параметра **Защита логотипа** значение **Выкл.**

☛ "Организация работы пользователей (Защита паролем)" [стр.123](#)

Меню Сеть

Если для параметра **Защита сети** установлено значение **Вкл.** в разделе **Защита паролем**, будет отображено сообщение и изменить настройки сети будет невозможно. Установите для параметра **Защита сети** значение **Выкл.** и выполните настройку сети.

☛ "Настройка параметра Защита паролем" [стр.123](#)

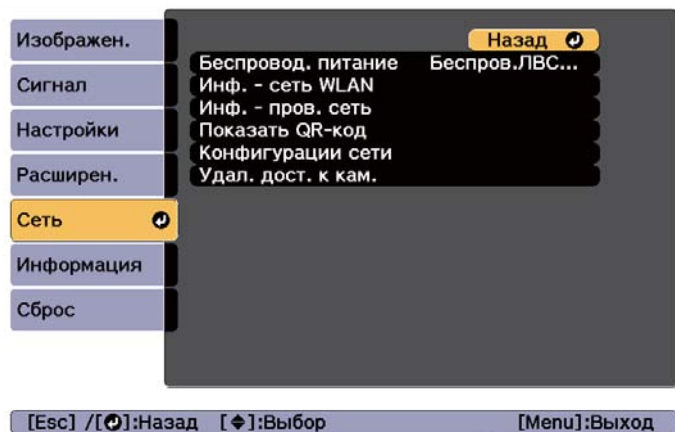

Подменю	Функция
Беспровод. питание	Установите для этого параметра значение Беспров.ЛВС вкл. , если проектор и компьютер подключены по беспроводной локальной сети. Если вы не хотите подключаться через беспроводную сеть, то установите значение Выкл. для предотвращения несанкционированного доступа.

Подменю	Функция
Инф. - сеть WLAN	<p>Вывод следующей информации о настройке сети.</p> <ul style="list-style-type: none"> • Режим. соед. • Система беспроводной ЛВС • Уровень антенны • Имя проектора • SSID • DHCP • Адрес IP • Маска подсети • Адрес шлюза • MAC-адрес • Региональный код <p>Если выбрано значение IPv6, отображается следующая информация.</p> <ul style="list-style-type: none"> • Адрес IPv6 (вруч.): Адрес IPv6, Длина префикса, Адрес шлюза • Адрес IPv6 (авто): Временный адрес, Адрес в лок. сегм., Адр. без уч. сост., Адрес с уч. сост.
Инф. - пров. сеть	<p>Вывод следующей информации о настройке сети.</p> <ul style="list-style-type: none"> • Имя проектора • DHCP • Адрес IP • Маска подсети • Адрес шлюза • MAC-адрес • Адрес IPv6 (вруч.): Адрес IPv6, Длина префикса, Адрес шлюза • Адрес IPv6 (авто): Временный адрес, Адрес в лок. сегм., Адр. без уч. сост., Адрес с уч. сост.
Показать QR-код	При подключении устройств под управлением ОС Android или iOS с использованием приложения Epson iProjection считайте отображаемый QR-код.

Подменю	Функция
Конфигурации сети	Для настройки объектов сети доступны следующие меню. Основные, Сеть WLAN, Пр. сеть, Уведомл., Другое, Сброс
Удал. дост. к кам.	Установите для этого параметра значение Вкл. , чтобы проверить проецируемое изображение с использованием пульта ДУ. Кроме того, можно ввести пароль для доступа к проектору с использованием функции Epson Web Control для съемки изображений с помощью удаленного доступа к камере. ☞ "Удаленная проверка проецируемого изображения" стр.252

Замечания по работе с меню Сеть

Выбор пунктов в основном меню и в меню нижних уровней, а также изменение выбранных элементов аналогичны операциям в меню Настройка.

По завершении обязательно войдите в меню **Готово** и выберите **Да, Нет** или **Отм.** При выборе вариантов **Да** или **Нет** происходит возврат в меню Настройка.



- Да:** Сохранение настроек и выход из меню Сеть.
- Нет:** Выход из меню Сеть без сохранения настроек.
- Отм.:** Продолжает отображаться меню Сеть.

Операции программной клавиатуры

Меню Сеть содержит элементы, которые требуют ввода буквенно-цифровых символов в процессе установки. В этом случае отображается следующая виртуальная клавиатура. С помощью кнопок [▲][▼][◀][▶] переместите курсор на требуемую клавишу и затем нажмите кнопку [↵] для ввода выбранного символа. Вводите цифры, удерживая нажатой кнопку [Num] на пульте и нажимая цифровые кнопки. По окончании ввода нажмите на клавиатуре клавишу **Завершить**, чтобы подтвердить введенное значение. Для отмены ввода нажмите на клавиатуре клавишу **Отмена**



- При каждом нажатии клавиши **CAPS** и клавиши [↵] происходит переключение между верхним и нижним регистром клавиатуры.
- При каждом нажатии клавиши **SYM1/2** и клавиши [↵] происходит изменение символьных клавиш в рамке.

Можно ввести символы следующих типов.

Числа	0123456789
Буквы	ABCDEFGHIJKLMNOPQRSTUVWXYZ abcdefghijklmnopqrstuvwxyz
Знаки	!"#\$%&'()*+,-./:;<=>?@[¥]^_`{ }~

Меню Основные

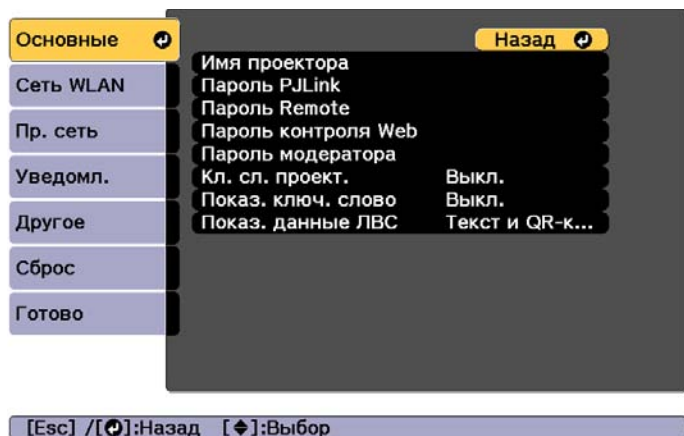

Подменю	Функция
Имя проектора	Введите имя проектора, используемое для идентификации проектора в сети. При редактировании разрешается ввести не более 16 однобайтных буквенно-цифровых символов. ("* +, / ; < = ? [¥] ` и пробелы нельзя использовать.)
Пароль PjLink	Установите пароль, который будет использоваться для доступа к проектору с использованием совместимого с PjLink программного обеспечения. Вы можете ввести до 32 однобайтных буквенно-цифровых символов. (Пробелы и какие-либо символы, кроме @, нельзя использовать.) ☛ "О PjLink" стр.257

Подменю	Функция
Пароль Remote	Задайте пароль аутентификации для использования функции Основное управление в Epson Web Control. Вы можете ввести до 8 однобайтных буквенно-цифровых символов. (* : и пробелы нельзя использовать.) Имя пользователя по умолчанию — EPSONREMOTE, пароль по умолчанию — guest. ☛ "Изменение настроек с помощью веб-браузера (Epson Web Control)" стр.246
Пароль контроля Web	Задайте пароль для аутентификации при выполнении настроек и управлении проектором с использованием функции Контроль Web в Epson Web Control. Вы можете ввести до 8 однобайтных буквенно-цифровых символов (* : и пробелы нельзя использовать). Имя пользователя по умолчанию — EPSONWEB, пароль по умолчанию — admin. ☛ "Изменение настроек с помощью веб-браузера (Epson Web Control)" стр.246
Пароль модератора	Введите пароль аутентификации из четырех цифр для использования приложения Epson iProjection при подключении к проектору в качестве модератора. (По умолчанию пароль не установлен).
Кл. сл. проект.	Установите значение Вкл. , чтобы включить пароль для защиты от случайного проецирования изображений другими пользователями. Для проецирования изображений с компьютера или мобильного устройства необходимо ввести отображаемое на проецируемом экране ключевое слово в приложении Epson iProjection.
Показ. ключ. слово	Если для этого параметра установлено значение Вкл. , на проецируемом экране отображается ключевое слово проектора при подключении к проектору с помощью приложения Epson iProjection. Эта функция доступна только в том случае, если для параметра Кл. сл. проект. установлено значение Вкл.

Подменю	Функция
Показ. данные ЛВС	Настройка формата отображения для информации о сети проектора. Если отображается QR-код, к сети можно подключиться, просто считав его в Epson iProjection. Параметр Текст и QR-код устанавливается по умолчанию.

Меню Сеть WLAN

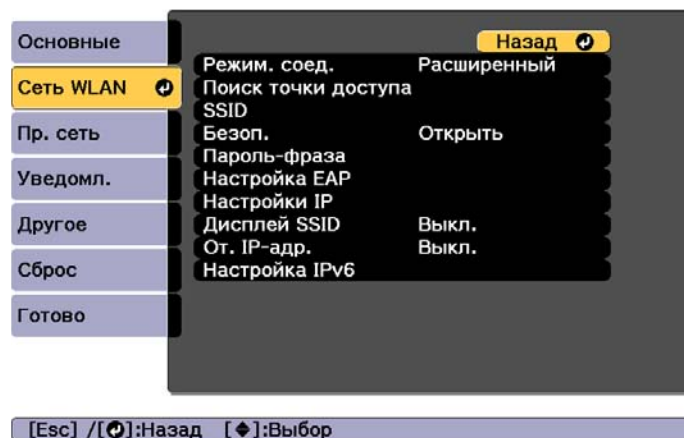

Для подключения проектора к компьютеру с помощью беспроводной ЛВС установите модуль беспроводной ЛВС (ELPAP10).

☛ "Установка модуля беспроводной ЛВС" [стр.58](#)





Подменю	Функция
Режим. соед.	При подключении проектора к компьютеру через беспроводную локальную сеть выберите используемый режим подключения. Быстрый: Обеспечивает прямое подключение к смартфону, планшету или компьютеру по беспроводной локальной сети. Расширенный: Обеспечивает подключение к смартфону, планшету или компьютеру через точку доступа беспроводной локальной сети. Соединение устанавливается в режиме инфраструктуры.
Поиск точки доступа	При установке для параметра Режим. соед. значения Расширенный можно произвести поиск окружающих точек доступа и установить SSID для подключения к данным точкам доступа. В зависимости от настроек точки доступа они могут не отображаться в списке. ☛ "Экран Поиск точки доступа" стр.170
SSID	Введите SSID. Если для системы беспроводной ЛВС, в которой находится проектор, предусмотрен SSID (идентификатор станции-источника), то нужно ввести SSID. Вы можете ввести до 32 однобайтных буквенно-цифровых символов.

Подменю	Функция
Безоп.	<p>Выберите тип защиты в соответствии с параметрами беспроводной ЛВС.</p> <p>Открыть: Настройки безопасности не установлены.</p> <p>WPA2-PSK: Связь выполняется с использованием настроек безопасности WPA2. Для шифрования используется способ AES. При установке соединения от компьютера к проектору введите значение, установленное в идентификационной фразе.</p> <p>WPA/WPA2-PSK*: Подключение в частном режиме WPA. Способ шифрования выбирается автоматически в соответствии с настройками точки доступа. Установите такую же идентификационную фразу, как и на точке доступа.</p> <p>WPA2-EAP*: Связь выполняется с использованием настроек безопасности WPA2. Для шифрования используется способ AES.</p> <p>WPA/WPA2-EAP*: Подключение в корпоративном режиме WPA. Способ шифрования выбирается автоматически в соответствии с настройками точки доступа.</p>
Пароль-фраза	<p>Введите пароль-фразу, использующуюся для подключения к сети при установке параметра Безоп. на WPA2-PSK или WPA/WPA2-PSK.</p> <p>Можно ввести от 8 до 63 однобайтовых буквенно-цифровых символов.</p> <p>В меню Настройка можно ввести не более 32 символов. Если вводится более 32 символов, используйте для ввода текста браузер.</p> <p> "Изменение настроек с помощью веб-браузера (Epson Web Control)" стр.246</p> <p>Если для параметра Режим. соед. установлено значение Быстрый, устанавливается начальная пароль-фраза.</p>

Подменю	Функция
Настройка EAP	<p>Установите протоколы для аутентификации WPA2-EAP и WPA/WPA2-EAP.</p> <p>Тип EAP: Выбор протокола сертификации.</p> <ul style="list-style-type: none"> • PEAP: Протокол аутентификации, который широко используется в Windows Server. • PEAP-TLS: Протокол аутентификации, который используется в Windows Server. Установите данное значение при использовании клиентского сертификата. • EAP-TLS: Протокол аутентификации, который широко используется для клиентского сертификата. • EAP-FAST, LEAP: Выберите данное значение при использовании этих протоколов аутентификации. <p>Имя пользователя: Введите имя пользователя, которое будет использоваться для аутентификации. Вы можете ввести до 64 однобайтных буквенно-цифровых символов.</p> <p>В меню настройки можно ввести не более 32 символов. Если вводится более 32 символов, используйте для ввода текста браузер.</p> <p> "Изменение настроек с помощью веб-браузера (Epson Web Control)" стр.246</p> <p>Если требуется также ввести имя домена, добавьте имя домена перед именем пользователя, разделив их обратной косой чертой (имя домена\имя пользователя).</p> <p>Пароль: Введите пароль, используемый для аутентификации в PEAP, EAP-FAST и LEAP. Вы можете ввести до 64 однобайтных буквенно-цифровых символов. В меню настройки можно ввести не более 32 символов. Если вводится более 32 символов, используйте для ввода текста браузер.</p> <p> "Изменение настроек с помощью веб-браузера (Epson Web Control)" стр.246</p> <p>После ввода пароля и выбора Завершить значение будет установлено и отображено в виде звездочек (*).</p> <p>Сертиф. клиента: Импорт сертификатов клиента для использования с PEAP-TLS и EAP-TLS.</p>

Подменю	Функция
	<p>Прв. серт. серв.: Установите значение Вкл., чтобы выполнять проверку сертификата сервера сертификации. Для проверки сертификата сервера необходимо установить сертификат ЦС.</p> <p>Сертификат ЦС: Импорт сертификатов ЦС для использования с PEAP, PEAP-TLS, EAP-TLS и EAP-FAST.</p> <p>Имя RADIUS-серв.: Укажите имя сервера сертификации. Вы можете ввести до 32 однобайтных буквенно-цифровых символов.</p>
Канал	Можно выбрать каналы, используемые для подключения в режиме Быстрый. При возникновении помех от других сигналов воспользуйтесь другим каналом.
Настройки IP*	<p>Установка параметров сети.</p> <p>DHCP: Установите значение Вкл. для настройки сетевых параметров по протоколу DHCP. Если установлено значение Вкл., невозможно установить дополнительные адреса.</p> <p>Адрес IP: Введите IP-адрес, назначенный проектору. Можно ввести число от 0 до 255 в каждом поле адреса. Однако следующие IP-адреса использовать нельзя. 0.0.0.0, 127.x.x.x, от 224.0.0.0 до 255.255.255.255 (где x — число от 0 до 255)</p> <p>Маска подсети: Ввод маски подсети проектора. Можно ввести число от 0 до 255 в каждом поле адреса. Однако следующие маски подсети использовать нельзя. 0.0.0.0, 255.255.255.255</p> <p>Адрес шлюза: Ввод IP-адреса шлюза для проектора. Можно ввести число от 0 до 255 в каждом поле адреса. Однако следующие значения параметра Адрес шлюза не могут использоваться. 0.0.0.0, 127.x.x.x, от 224.0.0.0 до 255.255.255.255 (где x — число от 0 до 255)</p>
Дисплей SSID	Чтобы не показывать SSID на экране ожидания LAN, установите для этого параметра значение Выкл.

Подменю	Функция
От. IP-адр.	Чтобы не показывать IP-адрес на экране ожидания ЛВС, установите для этого параметра значение Выкл.

Подменю	Функция
Настройка IPv6	<p>Установка настроек для использования протоколов IPv6.</p> <div style="border: 1px solid black; padding: 5px; margin: 10px 0;">  <ul style="list-style-type: none"> • Протоколы IPv6 поддерживаются следующими функциями. <ul style="list-style-type: none"> - Epson Web Control - PjLink • Если адрес IPv6 устанавливается вручную, настройте параметры в разделе Дополнительно приложения Epson Web Control. •  "Изменение настроек с помощью веб-браузера (Epson Web Control)" стр.246 </div> <p>IPv6: Установите значение Вкл. при использовании протоколов IPv6. При использовании IPv6 убедитесь, что установлен адрес в локальном сегменте. Это идентификатор интерфейса, состоящий из fe80:: и MAC-адреса проектора.</p> <p>Автонастройка: Установите значение Вкл., чтобы автоматически присвоить адрес IPv6 из объявления маршрутизатора (RA). Адрес состоит из следующих элементов.</p> <ul style="list-style-type: none"> • Адр. без уч. сост. (0 - 6): Создается автоматически объединением префикса из объявления маршрутизатора (RA) и идентификатора интерфейса, созданного на основе MAC-адреса проектора. • Адрес с уч. сост. (0 - 1): Создается автоматически DHCP-сервером с использованием DHCPv6. <p>Использ. врем. адрес: Установите значение Вкл., чтобы временно утвердить адрес IPv6 (0-1), если для параметра Автонастройка установлено значение Вкл.</p>

*Можно выбрать, только если для параметра Режим. соед. установлено значение **Расширенный**.

Тип безопасности

Если для дополнительного или входящего в комплект поставки модуля беспроводной ЛВС включен режим **Расширенный**, настоятельно рекомендуется настроить параметры безопасности.

Стандарт шифрования WPA повышает уровень безопасности беспроводных сетей. Проектором поддерживаются способы шифрования TKIP и AES.

Стандарт WPA также включает функции проверки подлинности пользователя. Проверка подлинности WPA включает два метода: с использованием сервера идентификации или проверку подлинности между компьютером и точкой доступа без участия сервера. Данный проектор поддерживает последний метод, без использования сервера.





Дополнительные сведения о параметрах можно получить от своего администратора сети.

Экран Поиск точки доступа

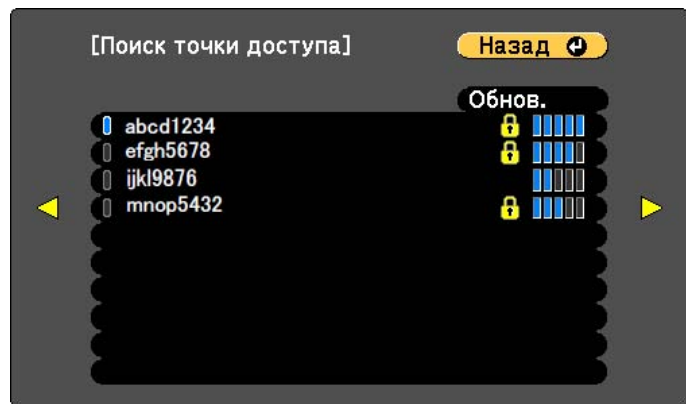
В списке будут отображены обнаруженные точки доступа.



[Esc] / [↶]:Назад [↷]:Выбор

Подменю	Функция
Обнов.	Повторный поиск точки доступа.
	Указывает на уже установленные точки доступа.
	Указывает на все точки доступа, для которых установлены настройки безопасности. Если вы выбрали точку доступа, для которой не установлены настройки безопасности, отображается меню Сеть WLAN. Если вы выбрали точку доступа, для которой установлены настройки безопасности, отображается меню Безоп. Выберите тип настроек безопасности в соответствии с настройками безопасности для точки доступа.

Меню Пр. сеть



[Esc] / [↶]:Назад [↷]:Выбор

Подменю	Функция
Настройки IP	<p>Задание настроек, относящихся к следующим адресам.</p> <p>ДНСР: Установите значение Вкл. для настройки сетевых параметров по протоколу ДНСР. Если установлено значение Вкл., невозможно установить дополнительные адреса.</p> <p>Адрес IP: Введите IP-адрес, назначенный проектору. Можно ввести число от 0 до 255 в каждом поле адреса. Однако следующие IP-адреса использовать нельзя. 0.0.0.0, 127.x.x.x, от 224.0.0.0 до 255.255.255.255 (где x — число от 0 до 255)</p> <p>Маска подсети: Ввод маски подсети проектора. Можно ввести число от 0 до 255 в каждом поле адреса. Однако следующие маски подсети использовать нельзя. 0.0.0.0, 255.255.255.255</p> <p>Адрес шлюза: Ввод IP-адреса шлюза для проектора. Можно ввести число от 0 до 255 в каждом поле адреса. Однако следующие значения параметра Адрес шлюза не могут использоваться. 0.0.0.0, 127.x.x.x, от 224.0.0.0 до 255.255.255.255 (где x — число от 0 до 255)</p>

Подменю	Функция
От. IP-адр.	Чтобы не показывать IP-адрес на экране ожидания ЛВС, установите для этого параметра значение Выкл.
Настройка IPv6	<p>Установка настроек для использования протоколов IPv6.</p> <div style="border: 1px solid black; padding: 5px; margin: 10px 0;"> <ul style="list-style-type: none"> • Протоколы IPv6 поддерживаются следующими функциями. <ul style="list-style-type: none"> - Epson Web Control - PjLink • Если адрес IPv6 устанавливается вручную, настройте параметры в разделе Дополнительно приложения Epson Web Control. <ul style="list-style-type: none"> ☛ "Изменение настроек с помощью веб-браузера (Epson Web Control)" стр.246 </div> <p>IPv6: Установите значение Вкл. при использовании протоколов IPv6. При использовании IPv6 убедитесь, что установлен адрес в локальном сегменте. Это идентификатор интерфейса, состоящий из fe80:: и MAC-адреса проектора.</p> <p>Автонастройка: Установите значение Вкл., чтобы автоматически присвоить адрес IPv6 из объявления маршрутизатора (RA). Адрес состоит из следующих элементов.</p> <ul style="list-style-type: none"> • Адр. без уч. сост. (0 - 6): Создается автоматически объединением префикса из объявления маршрутизатора (RA) и идентификатора интерфейса, созданного на основе MAC-адреса проектора. • Адрес с уч. сост. (0 - 1): Создается автоматически DHCP-сервером с использованием DHCPv6. <p>Использ. врем. адрес: Установите значение Вкл., чтобы временно утвердить адрес IPv6 (0-1), если для параметра Автонастройка установлено значение Вкл.</p>

Меню Уведомл.

Если этот параметр настроен, вы будете получать по электронной почте уведомления в случае проблем и предупреждений для проектора.

☛ "Чтение уведомлений об ошибках" [стр.254](#)

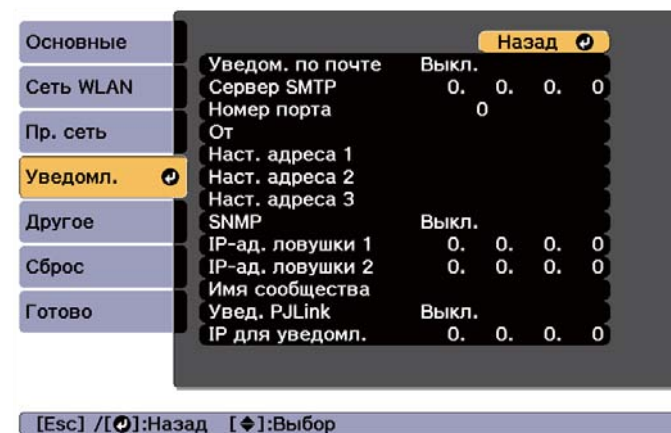

Подменю	Функция
Уведом. по почте	Установите значение Вкл. , чтобы сообщения об ошибках и предупреждения проектора отправлялись на заранее заданные адреса электронной почты.
Сервер SMTP	Можно ввести Адрес IP сервера SMTP проектора. Можно ввести число от 0 до 255 в каждом поле адреса. Однако следующие IP-адреса использовать нельзя. 127.x.x.x, от 224.0.0.0 до 255.255.255.255 (где x — число от 0 до 255)
Номер порта	Вы можете ввести номер порта для сервера SMTP. Значение по умолчанию: 25. Можно ввести числа от 1 до 65535.

Подменю	Функция
От	Ввод адрес электронной почты отправителя. Вы можете ввести до 64 однобайтных буквенно-цифровых символов. В меню настройки можно ввести не более 32 символов. Если вводится более 32 символов, используйте для ввода текста браузер. (" () , : ; < > [\] и пробелы нельзя использовать.) ☛ "Изменение настроек с помощью веб-браузера (Epson Web Control)" стр.246
Наст. адреса 1/ Наст. адреса 2/ Наст. адреса 3	Задание адреса электронной почты получателя для отправки сообщений с уведомлениями и контента уведомлений. Можно зарегистрировать до трех адресов назначения. Вы можете ввести до 64 однобайтных буквенно-цифровых символов. В меню настройки можно ввести не более 32 символов. Если вводится более 32 символов, используйте для ввода текста браузер. (" () , : ; < > [\] и пробелы нельзя использовать.) ☛ "Изменение настроек с помощью веб-браузера (Epson Web Control)" стр.246
SNMP	Установите значение Вкл. , чтобы контролировать проектор по протоколу SNMP. Для наблюдения за проектором необходимо установить программу-менеджер SNMP. SNMP должен управляться администратором сети. По умолчанию установлено значение Выкл.
IP-ад. ловушки 1/ IP-ад. ловушки 2	Можно зарегистрировать до двух IP-адресов назначения для уведомления по ловушкам SNMP. Можно ввести число от 0 до 255 в каждом поле адреса. Однако следующие IP-адреса использовать нельзя. 127.x.x.x, от 224.0.0.0 до 255.255.255.255 (где x — число от 0 до 255)
Имя сообщества	Установите имя сообщества SNMP. Вы можете ввести до 32 однобайтных буквенно-цифровых символов. (Пробелы и какие-либо символы, кроме @, нельзя использовать.)
Увед. PjLink	Установите для этого параметра значение Вкл. , чтобы использовать функцию уведомления PjLink.

Подменю	Функция
IP для уведомл.	Введите IP-адрес для получения рабочего состояния проектора, если включена функция Увед. PjLink. Можно ввести число от 0 до 255 в каждом поле адреса. Однако следующие IP-адреса использовать нельзя. 127.x.x.x, от 224.0.0.0 до 255.255.255.255 (где x — число от 0 до 255)

Меню Другое

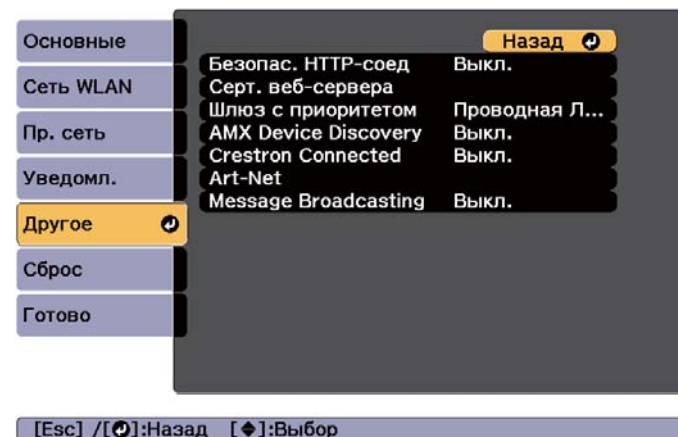

Подменю	Функция
Безопас. HTTP-соед	Для дополнительной безопасности во время обмена данными между проектором и компьютером при использовании Epson Web Control данные шифруются. При настройке безопасности в Epson Web Control для этого параметра рекомендуется установить значение Вкл.
Серт. веб-сервера	Импорт сертификата веб-сервера, используемого для функции "Безопасное HTTP-соединение".
Шлюз с приоритетом	В качестве шлюза с приоритетом выберите Проводная или Беспровод.

Подменю	Функция
AMX Device Discovery	Если вы хотите разрешить AMX Device Discovery распознавать проектор, установите здесь значение Вкл. Установите для этого параметра значение Выкл. , если вы не подключены к окружению, управляемому контроллером от компании AMX или посредством AMX Device Discovery.
Crestron Connected	Устанавливайте для этого параметра значение Вкл. только при мониторинге проектора и управления им по сети с помощью программы Crestron Connected®. В противном случае установите для этого параметра значение Выкл. 🗨 "О программе Crestron Connected®" стр.258 Новые настройки будут применены после перезапуска проектора. Установив для этого параметра значение Вкл. , вы не сможете использовать функцию Message Broadcasting в ПО Epson Projector Management.
Art-Net	Art-Net: Установите значение Вкл. , чтобы управлять проектором по протоколу Art-Net. 🗨 "О Art-Net" стр.262 Net/Sub-Net/Universe: Установка параметров проектора Net/Sub-Net/Universe. Начальный канал: Установка начального канала, обрабатывающего Art-Net. 🗨 "Определения каналов" стр.262 Сведения о канале: Отображение настроек для каждого канала Art-Net.
Message Broadcasting	Установите для этого параметра значение Вкл. , чтобы получить информацию, отправленную с помощью функции Message Broadcasting в программе Epson Projector Management. Программу и руководства пользователя можно загрузить со следующего веб-сайта. http://www.epson.com

Меню Сброс

Производит сброс всех настроек сети.

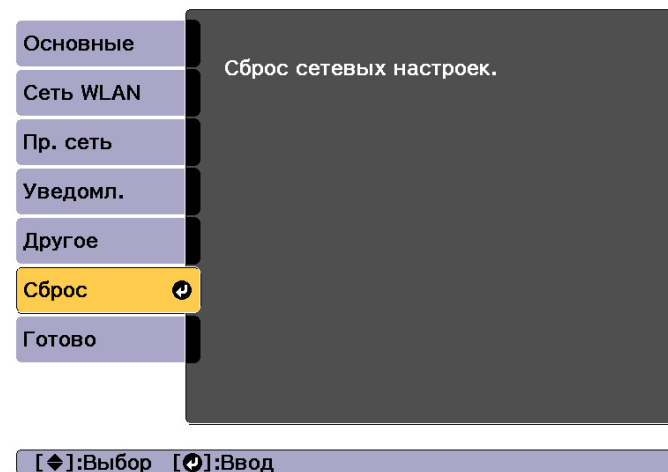

Подменю	Функция
Сброс сетевых настроек.	Чтобы выполнить сброс всех параметров сети, выберите Да.

Меню Информация (Только отображение)

Позволяет проверить состояние сигналов проецируемых изображений и состояние проектора. Отображаемые элементы зависят от источника проецируемых изображений.

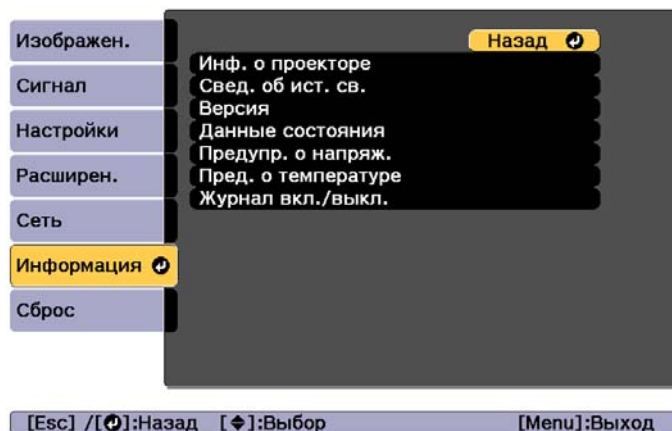

Подменю	Функция	
Инф. о проекторе	Часы работы	Отображение времени работы проектора после включения.
	Источник	Название источника для подключенного оборудования, с которого в данный момент выполняется проецирование.
	Входной сигнал	Отображение настроек параметра Входной сигнал в меню Сигнал в соответствии с источником.
	Разрешение	Отображение разрешения.
	Част. обновления	Отображение параметра Част. обновления.
	Синх. Инфо	Отображение информации о сигнале изображения. Эта информация может понадобиться при необходимости сервисного обслуживания.
	Формат цвета	Отображение сведений о цветовом пространстве и динамическом диапазоне.

Подменю	Функция	
	Состояние	Информация об ошибках, возникших при работе проектора. Эта информация может понадобиться при необходимости сервисного обслуживания.
	Серийный номер	Отображение серийного номера проектора.
	Тип объектива	Отображение номера модели объектива.
	Event ID	Если проблемы происходят при подключении проектора и компьютера через сеть, сведения о проблеме отображаются с помощью Event ID. Сведения об интерпретации Event ID см. на следующей странице. ☛ "Информация об Event ID" стр.228
	Ур. сигн. HDBaseT	Отображение информации об уровне сигнала изображения, поступающего через порт HDBaseT. Отображение желтым цветом указывает на уменьшение уровня сигнала. Рекомендуются следующие уровни сигнала. <ul style="list-style-type: none"> • 1080p: не менее 16 дБ • 4K: не менее 18 дБ
Свед. об ист. св.	Нараб. ист. света	Отображается время работы источника света в соответствии с его режимом.
	Приблиз. ост. вр.	Если для параметра Постоянный режим установлено значение Вкл. , это значение указывает время, в течение которого может поддерживаться постоянная яркость источника света.

Подменю		Функция
Версия	Main Video2 Sub Sub2 HDMI HDBaseT HDBaseT2 SDI Status Monitor AC Monitor	Отображение версий программного обеспечения проектора и подключенных к нему устройств.
Данные состояния		Отображение состояния проектора. ☛ "Расшифровка данных состояния" стр.197
Предупр. о напряж.		Отображение предупреждения о напряжении питания.
Пред. о температуре		Отображение предупреждения о высокой температуре. Если выбрано значение Детали , то при отображении предупреждения или ошибки можно просмотреть в подробных журналах записи событий, произошедших до и после обнаружения ошибки.
Журнал вкл./выкл.		Отображение журналов включения и выключения питания.

Меню Сброс

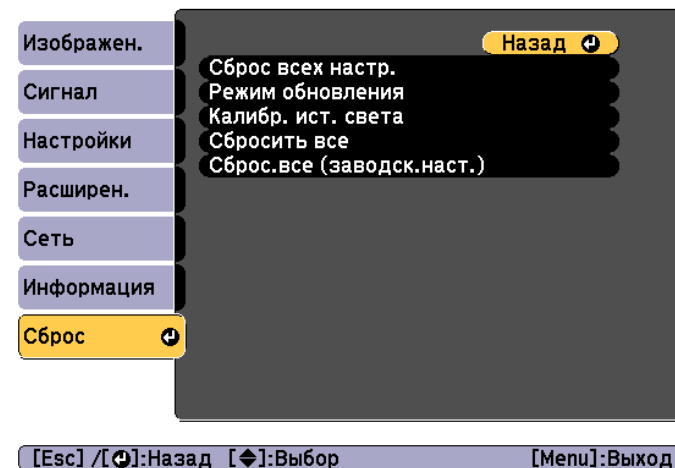

Подменю	Функция
Сброс всех настр.	Сброс всех имен и настроек, сохраненных в разделах Память, Полож. объектива и Геометр. коррекция . ☛ "Функция памяти" стр.117
Режим обновления	Выполнение настроек, связанных с Режим обновления. <ul style="list-style-type: none"> • Счетчик времени: Установка времени запуска Режим обновления. • Сообщение: Установка отображения сообщений в процессе обновления. • Старт: Удаление остаточных (фантомных) изображений, оставшихся на проецируемом изображении. Проектор отключается по истечении заданного времени. При нажатии любой клавиши на пульте ДУ отображается запрос на продолжение использования Режим обновления. При нажатии любой клавиши на панели управления выполняется отмена Режим обновления.

Подменю	Функция
Калибр. ист. света	<p>Выполнение настроек, связанных с параметром Калибр. ист. света.</p> <p>При выполнении Калибр. ист. света корректируются различия в параметрах Баланс белого и Уровень яркости источника света. Рекомендуется периодически запускать эту функцию.</p> <ul style="list-style-type: none"> • Выполнить сейчас: Запуск Калибр. ист. света. Запуск невозможен в следующих случаях. <ul style="list-style-type: none"> - в течение 20 минут после включения проектора. - при высокой температуре окружающей среды и автоматическом снижении яркости. • Выполн. периодич.: Если этот параметр Вкл., то функция Калибр. ист. света запускается через каждые 100 часов использования. Если значение Выкл. выбрано для сохранения проецируемого изображения, настройки которого выполнялись с помощью параметра Мультипроекция, выполните коррекцию с помощью Выполнить сейчас или задайте функцию составления графика для периодического выполнения Калибр. ист. света. • Настройки графика: Отображение экрана настройки графика. Для периодического выполнения установите Калибр. ист. света. • Последнее выполн.: Отображение даты и времени последнего выполнения Калибр. ист. света.
Сбросить все	<p>Восстановление значений по умолчанию для всех пунктов меню Настройка.</p> <p>Не восстанавливаются значения по умолчанию следующих параметров: Входной сигнал, Память, Логотип польз., все параметры меню Сеть, Язык, Дата и время, Выравнив. панели, Однородность цвета, Калибр. объектива, Калибровка цвета, Группировка, Сопост. экранов, Подбор цветов, Свед. об ист. св., Часы работы и Наст.Польз.по умл.</p>

Подменю	Функция
Сброс.все (заводск.наст.)	<p>Сброс.(Польз.по умл.) Восстановление для каждого параметра Наст.Польз.по умл. Для выполнения сброса необходимо ввести пароль.</p> <p>Сброс.все (заводск.наст.): Производится сброс всех параметров проектора. Однако пункты меню Дата и время, Часы работы, Свед. об ист. св., Защита паролем и их пароли не сбрасываются. Для выполнения сброса необходимо ввести пароль.</p> <p>Наст.Польз.по умл.: Установка настроек по умолчанию для следующих параметров.</p> <ul style="list-style-type: none"> • Режим света • Уровень яркости • Постоянный режим • Выход A/V • Режим ожидания • Режим подтвержд. • Сообщение • Звуковой сигнал • Спящий режим • Таймер заслонки • Спуск заслонки • Цветовой режим • Беспровод. питание • DHCP пр. сети <p>Пароль: Установка пароля, который требуется для выполнения операции Сброс.(Польз.по умл.) или Сброс.все (заводск.наст.). По умолчанию установлен пароль «0000». Замените его на желаемый пароль.</p>

После установки параметров в меню Настройка для одного проектора можно воспользоваться функцией пакетной настройки нескольких проекторов (функция пакетной настройки). Функция групповой настройки доступна только в проекторах с одинаковыми номерами модели.

Выберите один из следующих способов.

- Настройка с использованием USB-флеш-накопителя.
- Настройка с подключением компьютера и проектора кабелем USB.
- Задать через Epson Projector Management.

Подключайте USB-флеш-накопитель непосредственно к проектору.



- Содержимое пунктов Свед. об ист. св. и Данные состояния из меню Информация не отражается функцией пакетной настройки.
- Выполните групповую настройку, прежде чем регулировать проецируемое изображение. При групповой настройке не отображаются значения по умолчанию проецируемого изображения, такие как Геометр. коррекция. Если выполнить групповую настройку после коррекции проецируемого изображения, коррекция может изменяться.
- С помощью функции групповой настройки регистрируемый логотип пользователя устанавливается для других проекторов. Не регистрируйте конфиденциальную информацию и т.п. в качестве логотипа пользователя.
- Если вы не хотите копировать следующие параметры, задайте для параметра **Диапаз.пакет.наст.** значение **Ограниченный**.
 - EDID из меню **Сигнал**
 - Меню **Сеть** (кроме меню **Уведомл.** и **Другие**)
 - ☛ **Расширен. — Операция — Дополнительно — Диапаз.пакет.наст. [стр.157](#)**
- Копирование элементов, для которых установлена Защита паролем, невозможно.



Предостережение

Пользователь обязан проводить групповую настройку. В случае невыполненной групповой настройки из-за сбоя питания, ошибки соединения и т. д. пользователь несет ответственность за все понесенные расходы на ремонт.

Настройка с использованием USB-флеш-накопителя

В данном разделе приведено разъяснение процесса групповой настройки с использованием USB-флеш-накопителя.



- Используйте USB-флеш-накопитель, отформатированный в формате FAT.
- Функция групповой настройки недоступна при использовании USB-флеш-накопителей, которые содержат функции безопасности. Используйте USB-флеш-накопитель, на котором нет функций безопасности.
- Функция групповой настройки недоступна при использовании устройств чтения карт памяти или жестких дисков с интерфейсом USB.

Сохранение настроек на USB-флеш-накопителе

- 1 Отключите основной выключатель питания, пока к проектору подсоединен кабель питания, и убедитесь в том, что все индикаторы проектора погасли.
- 2 Подключите флэш-накопитель USB к порту USB-A проектора.
 "Установка модуля беспроводной ЛВС" [стр.58](#)

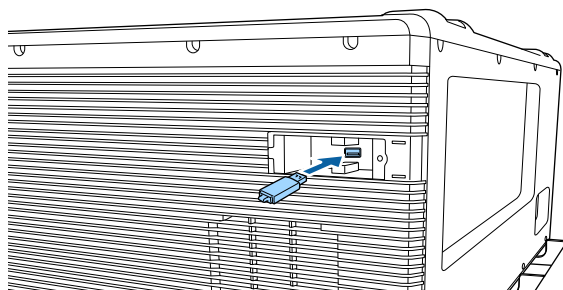

- Подключайте USB-флеш-накопитель непосредственно к проектору. При подключении USB-флеш-накопителя к проектору посредством USB-концентратора настройки могут сохраниться неправильно.
- Подключайте пустой USB-флеш-накопитель. Если на USB-флеш-накопителе кроме файла групповой настройки содержатся другие файлы, настройки могут сохраниться неправильно.
- Если вы сохранили файл групповой настройки на USB-флеш-накопитель с другого проектора, удалите его или измените его имя. Функция групповой настройки не может перезаписать файл групповой настройки.
- Имя файла групповой настройки — PJCONFDATA.bin. Чтобы изменить имя файла, добавьте текст после PJCONFDATA. Если изменить имя файла по-другому, проектор может неправильно распознать тип файла.
- Имя файла должно состоять только из однобайтных символов.

3

Удерживая нажатой кнопку [Esc], включите основной выключатель питания.

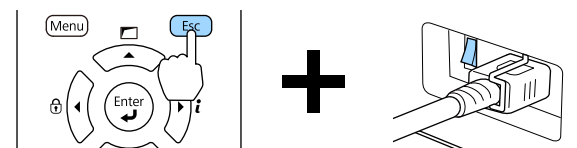

Когда загорятся индикаторы в следующем порядке, отпустите кнопку [Esc].

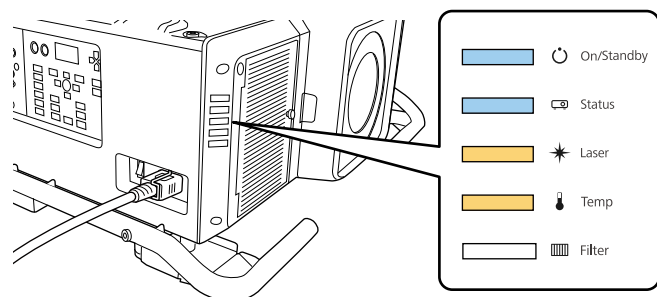

Питание	Status	Laser	Temp
Светится синим цветом - включен	Светится синим цветом - включен	Светится оранжевым цветом - включен	Светится оранжевым цветом - включен

Когда все индикаторы начнут мигать, файл групповой настройки начинает записываться.

Предостережение

- Не отключайте кабель питания от проектора и не отключайте основной выключатель питания, пока файл не запишется. Если питание не подается, проектор может не запуститься должным образом.
- Не отключайте USB-флеш-накопитель от проектора, пока файл не запишется. Если отключить USB-флеш-накопитель, проектор может не запуститься должным образом.

Если запись будет завершена нормально, проектор перейдет в режим ожидания.

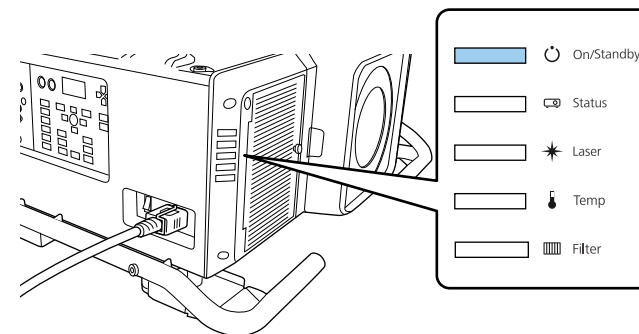

Питание
Светится синим цветом - включен

Когда проектор перейдет в режим ожидания, удалите USB-флеш-накопитель.

Отображение сохраненных настроек на других проекторах

- 1** Отключите основной выключатель питания, пока к проектору подсоединен кабель питания, и убедитесь в том, что все индикаторы проектора погасли.
- 2** Подключите флэш-накопитель USB, на котором сохранены параметры, к порту USB-A проектора.

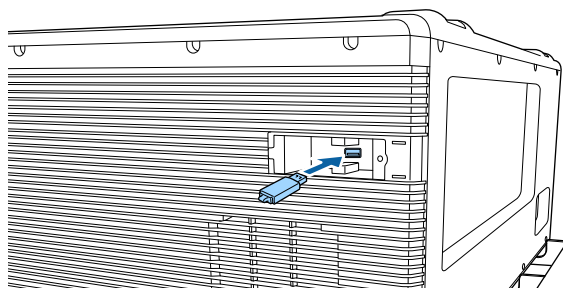

- Если на USB-флэш-накопителе содержится от 1 до 3 типов файлов групповой настройки, такой файл будет отображаться на проекторах с одинаковым номером модели. Если для проекторов с одинаковым номером модели существует несколько файлов, настройки могут отображаться неправильно.
- Если на USB-флэш-накопителе четыре или более файлов групповой настройки, настройки могут сохраниться неправильно.
- Храните на USB-флэш-накопителе только файл групповой настройки. Если на USB-флэш-накопителе кроме файла групповой настройки содержатся другие файлы, настройки могут отображаться неправильно.

- 3** Удерживая нажатой кнопку [Menu], включите основной выключатель питания.

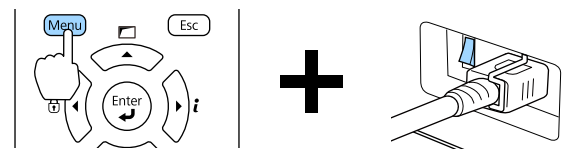

Когда загорятся индикаторы в следующем порядке, отпустите кнопку [Menu].

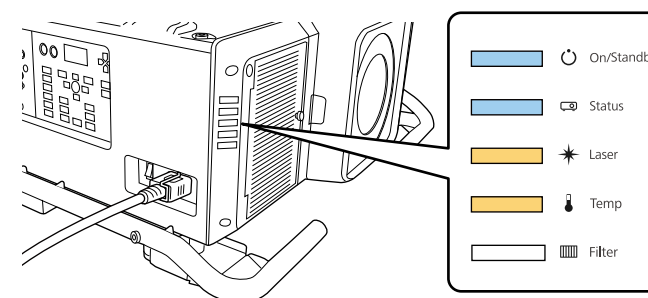

Питание	Status	Laser	Temp
Светится синим цветом - включен	Светится синим цветом - включен	Светится оранжевым цветом - включен	Светится оранжевым цветом - включен

индикаторы будут гореть примерно 75 секунд.

Когда все индикаторы начнут мигать, настройки начинают записываться.

Предостережение

- Не отключайте кабель питания от проектора и не отключайте основной выключатель питания, пока настройки не запишутся. Если питание не подается, проектор может не запуститься должным образом.
- Не отключайте USB-флеш-накопитель от проектора, пока настройки не запишутся. Если отключить USB-флеш-накопитель, проектор может не запуститься должным образом.

4 Если запись будет завершена нормально, проектор перейдет в режим ожидания.

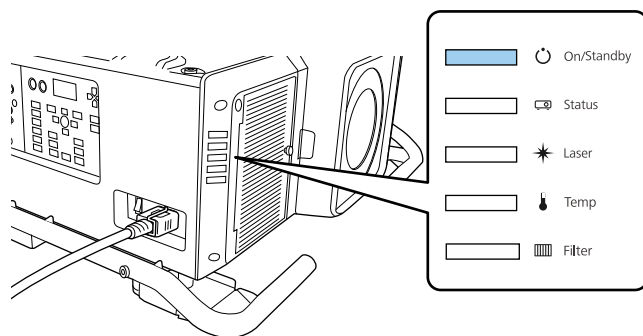

Питание
Светится синим цветом - включен

Когда проектор перейдет в режим ожидания, удалите USB-флеш-накопитель.

Настройка с подключением компьютера и проектора с помощью кабеля USB.

Функция групповой настройки поддерживается в следующих операционных системах.

- Windows Vista или более поздняя
- OS X 10.7.x или более поздней версии

Сохранение настроек на компьютер

- 1** Отключите основной выключатель питания, пока к проектору подсоединен кабель питания, и убедитесь в том, что все индикаторы проектора погасли.
- 2** Подключите порт USB компьютера к порту Service проектора с помощью кабеля USB.

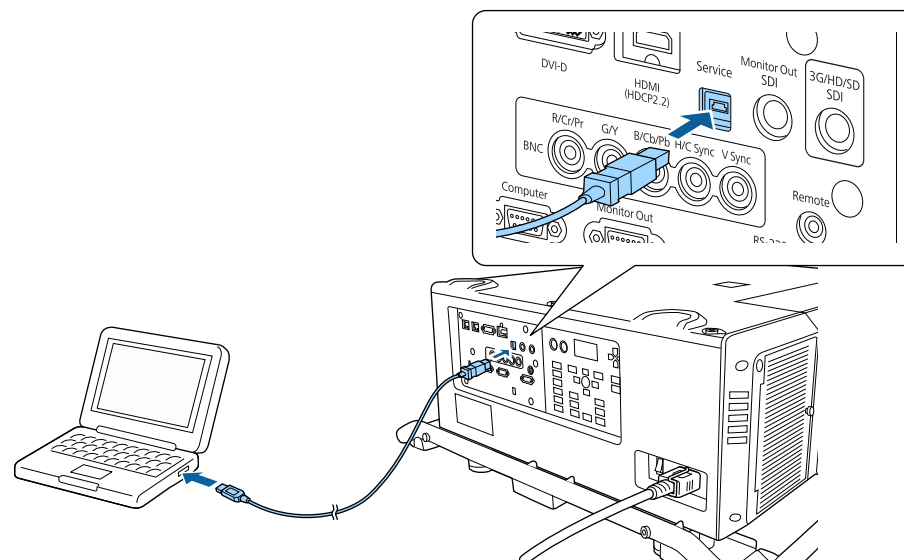

- 3** Удерживая нажатой кнопку [Esc], включите основной выключатель питания.

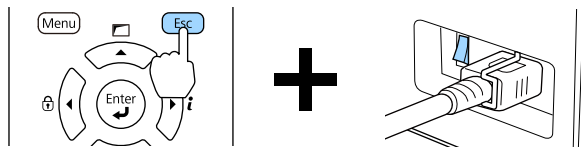

Когда загорятся индикаторы в следующем порядке, отпустите кнопку [Esc].

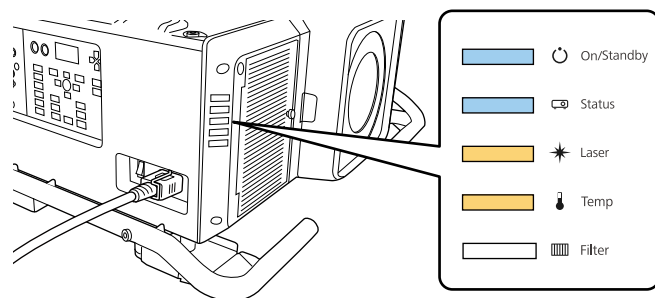

Питание	Status	Laser	Temp
Светится синим цветом - включен	Светится синим цветом - включен	Светится оранжевым цветом - включен	Светится оранжевым цветом - включен

Проектор будет распознан компьютером как съемный диск.

- 4** Откройте съемный диск и сохраните файл групповой настройки (PJCONFDATA.bin) на компьютер.



Чтобы изменить имя файла групповой настройки, добавьте текст после PJCONFDATA. Если изменить имя файла, проектор может неправильно распознать файл.

- 5** Выполните команду «Безопасное извлечение устройства» на компьютере, а затем отсоедините кабель USB.



В Mac выполните команду «Извлечь EPSON_PJ».

Проектор перейдет в режим ожидания.

Отображение сохраненных настроек на других проекторах

- 1** Отключите основной выключатель питания, пока к проектору подсоединен кабель питания, и убедитесь в том, что все индикаторы проектора погасли.
- 2** Подключите порт USB компьютера к порту Service проектора с помощью кабеля USB.

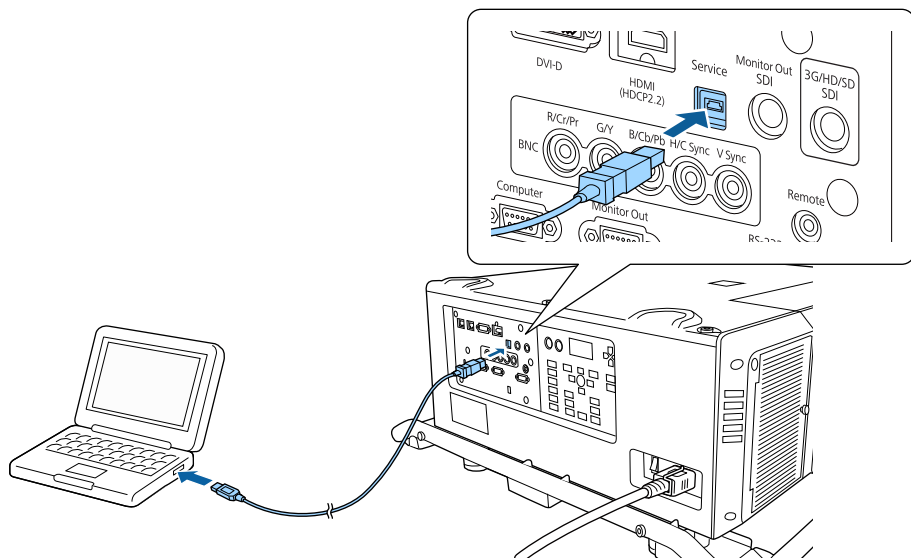

- 3** Удерживая нажатой кнопку [Menu], включите основной выключатель питания.

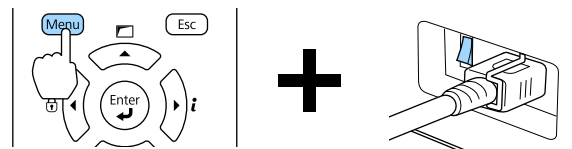

Когда загорятся индикаторы в следующем порядке, отпустите кнопку [Menu].

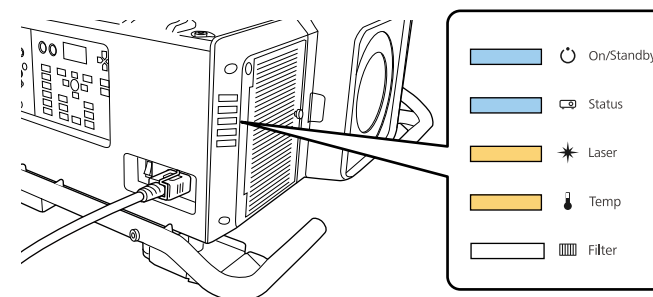

Питание	Status	Laser	Temp
Светится синим цветом - включен	Светится синим цветом - включен	Светится оранжевым цветом - включен	Светится оранжевым цветом - включен

Проектор будет распознан компьютером как съемный диск.

- 4** Скопируйте файл пакетной настройки (PJCONFDATA.bin), сохраненный на компьютере, в папку верхнего уровня съемного диска.



Не копируйте другие файлы или папки на съемный диск, кроме файла групповой настройки.

- 5** Выполните команду «Безопасное извлечение устройства» на компьютере, а затем отсоедините кабель USB.



В Mac выполните команду «Извлечь EPSON_PJ».

Когда все индикаторы начинают мигать, настройки записываются.



Предостережение

Не отключайте кабель питания от проектора и не отключайте основной выключатель питания, пока настройки не запишутся. Если питание не подается, проектор может не запуститься должным образом.

Если запись будет завершена нормально, проектор перейдет в режим ожидания.

Если возникнет ошибка настройки

Индикаторы оповестят о возникновении ошибки. Проверьте состояние индикаторов проектора и выполните действия, приведенные в следующей таблице.

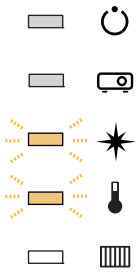
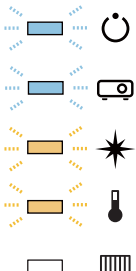
Состояние индикаторы	Способ устранения
 <p>Laser: Быстро мигает оранжевым цветом Temp: Быстро мигает оранжевым цветом</p>	<p>Возможно, файл групповой настройки поврежден или USB-флеш-накопитель подключен неправильно. Отключите USB-флеш-накопитель, отключите от розетки и снова подключите к ней кабель питания, а затем повторите процесс еще раз.</p>
 <p>Питание: Быстро мигает синим цветом Status: Быстро мигает синим цветом Laser: Быстро мигает оранжевым цветом Temp: Быстро мигает оранжевым цветом</p>	<p>Возможно, запись настроек не удалась или возникла ошибка прошивки проектора. Прекратите работу с проектором, отключите кабель питания от электрической розетки и обратитесь к своему дилеру или по ближайшему из адресов, приведенных в документе Контактная информация по проекторам Epson. ☛ Контактная информация по проекторам Epson</p>



Поиск и устранение неисправностей

В этой главе объясняются способы обнаружения неисправностей и меры по устранению обнаруженной неисправности.

При неисправности проектора можно вызвать экран справки. Также можно настроить проектор на необходимое состояние, ответив на вопросы.



Прежде чем выводить экран справки, назначьте функцию **Help** Польз. кнопка.

☛ **Настройки - Польз. кнопка** [стр.155](#)

1 Нажмите [User] кнопку, которой была назначена функция **Help**.

Откроется экран справки.

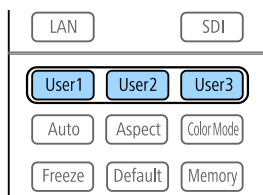

2 Выберите пункт меню.

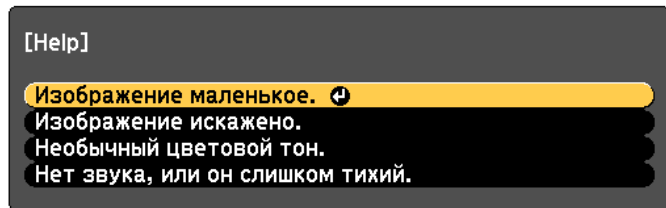

[↕]:Выбор [↵]:Ввод [Menu]:Выход

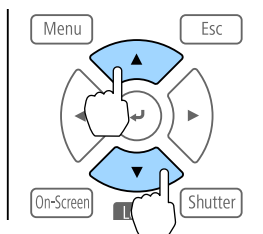

3 Подтвердите сделанный выбор.

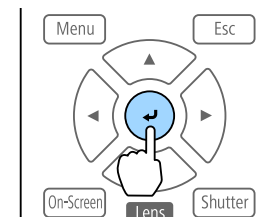

Вопросы и меры отображаются, как показано внизу на экране. Нажмите кнопку [Menu], чтобы выйти из справки.

Изображение маленькое.

- ❓ Установлен ли масштаб на минимум?
· Нажмите кнопку [Zoom] для изменения размера изображения.
- ❓ Не слишком ли близко проектор к экрану?
· Отодвиньте проектор от экрана.

[Esc] :Назад

[Menu]:Выход



Если с помощью экрана справки не удастся устранить неисправность, см. следующий раздел.

☛ " Интерпретация показаний индикаторов" [стр.187](#)



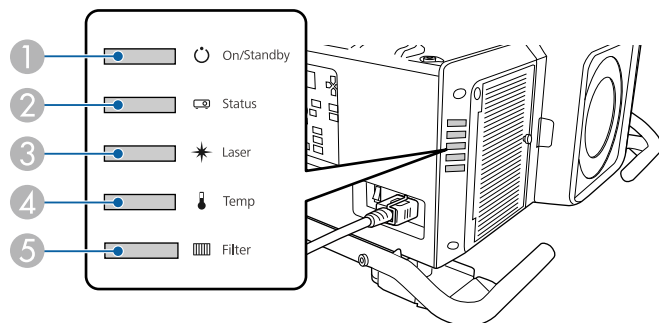

Данный проектор оснащен перечисленными ниже пятью индикаторам, указывающими его состояние.













- ① Индикатор Power (Питание)
Отображение состояния проектора.
- ② Индикатор Status
Отображение состояния проектора.
- ③ Индикатор Laser
Отображение состояние источника света.
- ④ Индикатор Temp
Отражает уровень внутренней температуры. Обычно не горит.
- ⑤ Индикатор Filter
Отображает состояние воздушного фильтра. Обычно не горит.

В ходе обычной работы используется следующее состояние индикатора.

"Состояние изменяется": это означает, что индикаторы включаются, выключаются или мигают в зависимости от состояния проектора.











Индикатор					Состояние проектора	Описание
Питание	Status	Laser	Temp	Filter		
 Светится синим цветом - включен	 Выкл.	 Выкл.	 Выкл.	 Выкл.	Состояние ожидания	На проектор подается питание. В этом состоянии можно начать проецирование нажатием кнопки [ⓘ] на пульте дистанционного управления или панели управления. В некоторых случаях при отключении кабеля питания индикатор питания продолжает гореть в течение короткого промежутка времени. Это не является неполадкой.
					Мониторинг по сети	Осуществляются мониторинг проектора и управление им посредством сети (когда для параметра Режим ожидания установлено значение Связь вкл.). При отключении и повторном включении в этом состоянии кабеля питания индикатор питания начинает мигать синим цветом.





Индикатор					Состояние проектора	Описание
Питание	Status	Laser	Temp	Filter		
 Светится синим цветом - включен	 Мигает синим цветом	 Состояние изменяется	 Выкл.	 Выкл.	Прогрев	В этом состоянии проектор находится сразу после включения. Прогрев занимает приблизительно 30 секунд с момента включения источника света. Во время прогрева кнопка [⏻] отключается.
 Светится синим цветом - включен	 Светится синим цветом - включен	 Состояние изменяется	 Выкл.	 Выкл.	Проецирование	Проецируется изображение.
 Светится синим цветом - включен	 Мигает синим цветом	 Выкл.	 Выкл.	 Выкл.	Охлаждение	В этом состоянии проектор находится сразу после отключения питания. В этом состоянии никакие кнопки не действуют.
 Мигает синим цветом	 Выкл.	 Выкл.	 Выкл.	 Выкл.	Подготовка к мониторингу сети	Подготовка к мониторингу и контролю проектора по сети. В ходе подготовки к мониторингу сети все операции, вызываемые кнопками, недоступны.











Индикатор					Состояние про-ектора	Описание
Пита-ние	Status	Laser	Temp	Filter		
 Светит-ся си-ним цве-том - включен	 Светит-ся си-ним цве-том - включен	 Мигает синим цветом	 Выкл.	 Выкл.	Затвор активен.	Функция Затвор активирована.
 Состоя-ние из-меняет-ся	 Мигает синим цветом	 Мигает оранже-вым цветом	 Состоя-ние из-меняет-ся	 Состоя-ние из-меняет-ся	Режим обновле-ния включен	Режим обновления активен. 🖱️ Сброс - Режим обновления стр.175

В случае сбоя проектора отображается состояние ошибки, на которое указывает цвет и сочетание мигания или загорание индикатора.



В следующей таблице приведены значения показаний индикаторов и способы устранения неполадок, на которые они указывают.











Индикатор					Причина	Способ устранения или состояние	ЖК монитор
Питание	Status	Laser	Temp	Filter			
 Выкл.	 Мигает синим цветом	 Мигает оранжевым цветом	 Выкл.	 Выкл.	Внутренняя ошибка	Прекратите работу с проектором, отключите кабель питания от электрической розетки и обратитесь к своему дилеру или по ближайшему из адресов, приведенных в документе Контактная информация по проекторам Epson. ☛ Контактная информация по проекторам Epson	Internal Error xx
 Off	 Мигает синим цветом	 Выкл.	 Мигает оранжевым цветом	 Выкл.	Ошибка вентилятора Ошибка датчика Ошибка насоса	Прекратите работу с проектором, отключите кабель питания от электрической розетки и обратитесь к своему дилеру или по ближайшему из адресов, приведенных в документе Контактная информация по проекторам Epson. ☛ Контактная информация по проекторам Epson	Fan Error xx Sensor Error xx Pump Error





Индикатор					Причина	Способ устранения или состояние	ЖК монитор
Питание	Status	Laser	Temp	Filter			
 Выкл.	 Мигает синим цветом	 Выкл.	 Светится оранжевым цветом - включен	 Выкл.	Ош. высокой темп. (Перегрев)	<p>Источник света выключается автоматически, проецирование прекращается. Подождите приблизительно пять минут. По истечении приблизительно пяти минут проектор переключается в режим ожидания, поэтому следует выполнить следующие четыре проверки.</p> <ul style="list-style-type: none"> • Убедитесь, что воздушные фильтры, выходные отверстия для воздуха и отверстие воздухозаборника не засорены, а проектор не находится у стены. • Убедитесь, что температура на входном вентиляционном отверстии не повышена. • Если воздушный фильтр засорен, отключите штепсельную вилку от электрической розетки, затем очистите или замените фильтр. <ul style="list-style-type: none"> ☛ "Очистка воздушного фильтра и отверстия воздухозаборника" стр.231 ☛ "Замена воздушного фильтра" стр.236 • Не используйте проектор в условиях сильной жары. <p>Если после проверки описанных выше моментов ошибка повторяется, прекратите работу с проектором, отключите кабель питания от электрической розетки и обратитесь к своему дилеру или по ближайшему из адресов, приведенных в документе Контактная информация по проекторам Epson.</p> <p>☛ Контактная информация по проекторам Epson</p>	Temp Error xx
При работе на высоте 1500 м или более для настройки Высотный режим следует задать значение Вкл.						☛ Расширен. - Операция - Высотный режим стр.157	

Индикатор					Причина	Способ устранения или состояние	ЖК монитор
Питание	Status	Laser	Temp	Filter			
Off	 Мигает синим цветом	 Светится оранжевым цветом - включен	Выкл.	Выкл.	Ошибка лазера Ошибка замедляющей пластины	Прекратите работу с проектором, отключите кабель питания от электрической розетки и обратитесь к своему дилеру или по ближайшему из адресов, приведенных в документе Контактная информация по проекторам Epson.  Контактная информация по проекторам Epson	Laser Error
Выкл.	 Мигает синим цветом	Выкл.	Выкл.	 Светится оранжевым цветом - включен	Ошибка фильтра	Выполните следующие две проверки. <ul style="list-style-type: none"> • Убедитесь, что воздушный фильтр и выходные отверстия для воздуха не засорены, а проектор не находится напротив стены. • Если воздушный фильтр засорен, отключите питание, отключите кабель питания, очистите или замените его.  "Очистка воздушного фильтра и отверстия воздухозаборника" стр.231  "Замена воздушного фильтра" стр.236 После проведения проверки подключите кабеля питания к электрической розетке. Если после проверки описанных выше моментов ошибка повторяется, прекратите работу с проектором, отключите кабель питания от электрической розетки и обратитесь к своему дилеру или по ближайшему из адресов, приведенных в документе Контактная информация по проекторам Epson.  Контактная информация по проекторам Epson	Airflow Error
Выкл.	 Мигает синим цветом	 Светится оранжевым цветом - включен	 Светится оранжевым цветом - включен	Выкл.	Ошибка сдвига объектива Ошибка напряжения источника питания	Прекратите работу с проектором, отключите кабель питания от электрической розетки и обратитесь к своему дилеру или по ближайшему из адресов, приведенных в документе Контактная информация по проекторам Epson.  Контактная информация по проекторам Epson	Lens Shift Err Power Error

Индикатор					Причина	Способ устранения или состояние	ЖК монитор
Пита-ние	Status	Laser	Temp	Filter			
 Выкл.	 Мигает синим цветом	 Светится оранжевым цветом - включен	 Светится оранжевым цветом - включен	 Выкл.	Ошибка лазера Без объектива	Установите объектив проектора. Если объектив проектора уже установлен, снимите его и снова установите. Если после выполнения вышеописанной проверки ошибка повторяется, прекратите работу с проектором, отключите штепсельную вилку от электрической розетки и обратитесь к своему торговому представителю или по ближайшему из адресов, приведенных в документе Контактная информация по проекторам Epson.  Контактная информация по проекторам Epson	Lens Error
 Выкл.	 Мигает синим цветом	 Мигает оранжевым цветом	 Мигает оранжевым цветом	 Выкл.	Ошибка заслонки	Прекратите работу с проектором, отключите кабель питания от электрической розетки и обратитесь к своему дилеру или по ближайшему из адресов, приведенных в документе Контактная информация по проекторам Epson.  Контактная информация по проекторам Epson	Shutter Error
 Мигает синим цветом	 Состояние изменяется	 Состояние изменяется	 Мигает оранжевым цветом	 Состояние изменяется	Предуп.высокой темп.	Это не ошибка. Однако, если температура вновь поднимается до чрезмерно высокого значения, проецирование автоматически прекращается. Выполните проверку следующих четырех компонентов. <ul style="list-style-type: none"> • Убедитесь, что воздушные фильтры, выходные отверстия для воздуха и отверстие воздухозаборника не засорены, а проектор не находится у стены. • Убедитесь, что температура на входном вентиляционном отверстии не повышена. • Если воздушный фильтр засорен, отключите питание, отключите кабель питания, очистите или замените его.  "Очистка воздушного фильтра и отверстия воздухозаборника" стр.231  "Замена воздушного фильтра" стр.236 • Не используйте проектор в условиях сильной жары. 	Temp Warning Temp Warning FE

Индикатор					Причина	Способ устранения или состояние	ЖК монитор
Пита-ние	Status	Laser	Temp	Filter			
 Мигает синим цветом	 Состояние изменяется	 Мигает оранжевым цветом	 Состояние изменяется	 Состояние изменяется	Предупрежд. лазера	После появления предупреждения возникает ошибка, и проецирование автоматически прекращается. Прекратите работу с проектором, отключите кабель питания от электрической розетки и обратитесь к своему дилеру или по ближайшему из адресов, приведенных в документе Контактная информация по проекторам Epson.  Контактная информация по проекторам Epson	Laser Warning
 Мигает синим цветом	 Состояние изменяется	 Мигает оранжевым цветом	 Состояние изменяется	 Состояние изменяется	Предупреждение об объективе	Установлен неподдерживаемый объектив. Используйте поддерживаемый объектив.  "Дополнительные принадлежности и расходные материалы" стр.268	Lens Error
 Мигает синим цветом	 Состояние изменяется	 Мигает оранжевым цветом	 Состояние изменяется	 Состояние изменяется	Предупр. питания	Напряжение питания было измерено неправильно, поэтому яркость источника света уменьшена. Обратитесь к своему дилеру или по ближайшему из адресов, приведенных в документе Контактная информация по проекторам Epson.  Контактная информация по проекторам Epson	Power Warning
 Мигает синим цветом	 Состояние изменяется	 Мигает оранжевым цветом	 Мигает оранжевым цветом	 Состояние изменяется	Предупр. заслонки	После появления предупреждения возникает ошибка, и проецирование автоматически прекращается. Прекратите работу с проектором, отключите кабель питания от электрической розетки и обратитесь к своему дилеру или по ближайшему из адресов, приведенных в документе Контактная информация по проекторам Epson.  Контактная информация по проекторам Epson	Shutter Warning

Индикатор					Причина	Способ устранения или состояние	ЖК монитор
Питание	Status	Laser	Temp	Filter			
 Мигает синим цветом	 Состояние изменяется	 Состояние изменяется	 Состояние изменяется	 Светится оранжевым цветом - включен	Низкий возд.поток	<p>Это не ошибка. Однако, проецирование будет автоматически остановлено, если потока воздуха будет недостаточно и далее.</p> <p>Отображается сообщение "Воздушный фильтр засорился. Прочистите или замените воздушный фильтр." Выполните следующие две проверки.</p> <ul style="list-style-type: none"> • Убедитесь, что воздушный фильтр и выходные отверстия для воздуха не засорены, а проектор не находится напротив стены. • Если воздушный фильтр засорен, отключите питание, отключите кабель питания, очистите или замените его. <ul style="list-style-type: none"> ☛ "Очистка воздушного фильтра и отверстия воздухозаборника" стр.231 ☛ "Замена воздушного фильтра" стр.236 <p>Если после проверки описанных выше моментов ошибка повторяется, прекратите работу с проектором, отключите кабель питания от электрической розетки и обратитесь к своему дилеру или по ближайшему из адресов, приведенных в документе Контактная информация по проекторам Epson.</p> <p>☛ Контактная информация по проекторам Epson</p>	Airflow Decline
 Состояние изменяется	 Состояние изменяется	 Состояние изменяется	 Состояние изменяется	 Мигает оранжевым цветом	Увед.оч.возд.ф-ра	<p>"Время для очистки воздушного фильтра. Очистите или замените воздушный фильтр."</p> <p>Отключите питание проектора, отсоедините шнур питания из электрической розетки, а затем очистите воздушный фильтр.</p> <p>☛ "Очистка воздушного фильтра и отверстия воздухозаборника" стр.231</p> <p>Индикаторы или сообщения, относящиеся к индикации уведомлений очистки воздушного фильтра, отображаются только при установке для параметра Увед.оч.возд.ф-ра значения Вкл. в меню Настройка.</p> <p>☛ Расширен. — Дисплей — Увед.оч.возд.ф-ра стр.157</p>	Clean Filter

Индикатор					Причина	Способ устранения или состояние	ЖК монитор
Пита- ние	Status	Laser	Temp	Filter			
					Завершение постоянного режима	Завершение режима Постоянный режим в Парам. Яркость . ☛ "Настройка яркости" стр.80	ConstBRT Expired
Состояние изменяется	Состояние изменяется	Мигает оранжевым цветом	Состояние изменяется	Состояние изменяется			



- Если проектор работает неправильно, а индикаторы показывают, что все в порядке, обратитесь к следующему разделу.
☛ "Устранение неисправностей" [стр.215](#)
- Если состояние индикаторов не описано в этой таблице, прекратите работу с проектором, отключите кабель питания от электрической розетки и обратитесь к местному дилеру или по ближайшему из адресов, приведенных в документе Контактная информация по проекторам Epson.
☛ [Контактная информация по проекторам Epson](#)

На ЖК-экране панели управления отображается состояние проектора. Также можно просмотреть подробное состояние или архив ошибок проектора, используя кнопки на панели управления.



Выполните следующие настройки для использования ЖК-экрана, когда проектор находится в режиме ожидания.

Установите для параметра **Режим ожидания** значение **Связь вкл.**

☛ **Расширен. - Режим ожидания** [стр.157](#)

Проверка состояния

Для отображения состояния нажмите на кнопку [☀] на панели управления.

Существует восемь категорий отображения состояния, которые можно выбрать, нажимая на кнопки [◀][▶] для перехода по категориям в следующем порядке.

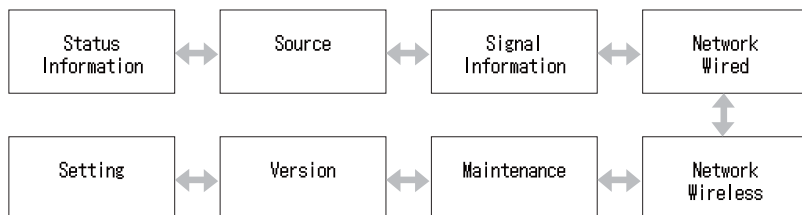
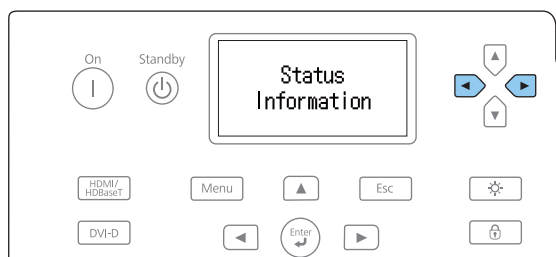

Используйте кнопки [▲][▼], чтобы просматривать пункты и информацию.

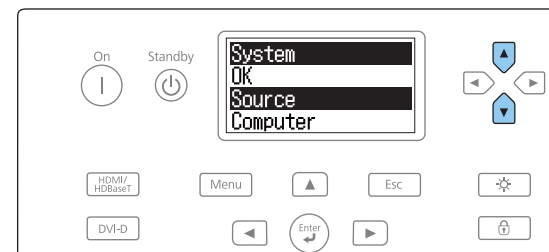

ЖК экран включается в следующих ситуациях:

- если нажать одну кнопку на панели управления
- в случае ошибки или предупреждения
- при регулировке масштаба, фокуса или сдвига объектива
- при проверке ID проектора
 - ☛ "Проверка ID проектора" [стр.47](#)

Если вы не хотите включать ЖК-экран, установите для параметра **Lighting Time** значение **Off**

☛ "Настройка вида экрана (ЖК-экран)" [стр.199](#)

Расшифровка сообщений на экране

Обычный вид

Каждая категория содержит следующую информацию.

- Status Information : Рабочее состояние проектора
- Source : Информация о входном сигнале
- Signal Information : Информация о входном цифровом сигнале
- Network Wired : Настройки проводной ЛВС
- Network Wireless : Параметры беспроводной ЛВС
- Maintenance : Время работы проектора и источника света
- Version : Версия микропрограммы проектора

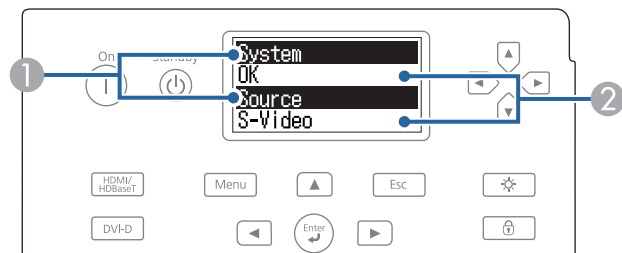

1	Отображение имени элемента. ☞ "Интерпретация содержимого экрана" стр.200
2	Информация об элементах.

Отображение при возникновении ошибки или предупреждения

При неисправности проектора отображается следующее сообщение.

В случае ошибок

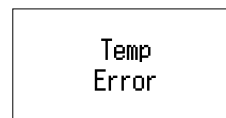

В случае предупреждений

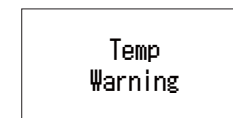

После устранения неисправности или нажатия одной из таких кнопок [⬆][⬇][⬅][➡] экран перейдет в нормальный вид.

См. следующую информацию об ошибках или предупреждениях, а также способах устранения проблем.

☞ "Интерпретация показаний индикаторов" [стр.187](#)

Настройка вида экрана (ЖК-экран)

Регулировка контраста и времени включения подсветки.

- 1** Нажмите кнопки [↶][↷], чтобы перейти в меню **Setting**.

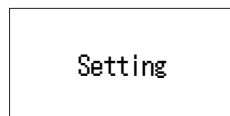

- 2** Нажмите кнопку [↵], чтобы перейти к следующему экрану.



- 3** Нажмите кнопки [↶][↷], чтобы отрегулировать контраст.

- 4** Нажмите кнопку [↵], чтобы перейти к следующему экрану.



- 5** Нажмите кнопки [↶][↷], чтобы установить время включения подсветки.

По умолчанию установлено значение **30sec** (30 секунд). Можно установить значение **Off** (освещение выключено), **10-60sec** (10–60 с), **30min** (30 минут) и **Always** (Всегда).

Интерпретация содержимого экрана

Отображаемые элементы могут меняться в зависимости от модели, сигнала и источника проецируемого изображения.

Категория	Пункт	Отображение состояния	Описание	
Status Information	System	Отображение состояния проектора. См. следующую информацию о способах исправления ошибок или предупреждений. ☛ " Интерпретация показаний индикаторов" стр.187		
		OK	Состояние проектора нормальное.	
		Warm-Up	Проектор прогревается.	
		Standby	Проектор находится в режиме ожидания.	
		Cool Down	Проектор находится в режиме охлаждения.	
		Temp Error 09	Ошибка высокой температуры. (Забор воздуха)	
		Temp Error 0C		Ошибка высокой температуры. (Питание)
		Temp Error 1D		
		Temp Error 23		
		Temp Error 31		
		Temp Error 32		
		Temp Error 33		
		Temp Error 34		
		Temp Error 35		
		Temp Error 36		
		Temp Error 37		
		Temp Error 45		
Temp Error 46				
Temp Error 47				
Temp Error 48				
Temp Error 49				

Категория	Пункт	Отображение состояния	Описание
Status Information	System	Temp Error 12	Ошибка высокой температуры. (Источник света)
		Temp Error 3E	
		Temp Error 3F	
		Temp Error 40	
		Temp Error 41	
		Temp Error 44	
		Temp Error 54	
		Temp Error 2A	Ошибка высокой температуры. (ЖК панель)
		Temp Error 2B	
		Temp Error 2C	
		Temp Error 39	Ошибка высокой температуры. (Насос)
		Temp Error 3A	
		Temp Error 3C	
		Temp Error 3D	
		Temp Error 42	Ошибка высокой температуры. (Вывод воздуха)
		Temp Error 43	
		Temp Error 4A	Ошибка высокой температуры. (Мощность источника света)
		Temp Error 4B	
		Temp Error 4C	
		Temp Error 4D	
Temp Error 4E			
Fan Error 04	Ошибка вентилятора. (Оптический модуль)		
Fan Error 05	Ошибка вентилятора. (Вывод воздуха)		
Fan Error 18			
Fan Error 2D			

Категория	Пункт	Отображение состояния	Описание
Status Information	System	Fan Error 14	Ошибка вентилятора. (Питание)
		Fan Error 17	
		Fan Error 22	Ошибка вентилятора. (Источник света)
		Fan Error 23	
		Fan Error 2E	
		Fan Error 2F	
		Fan Error 25	Ошибка вентилятора. (Насос)
		Fan Error 26	
		Fan Error 27	
		Fan Error 28	
		Fan Error 29	Ошибка вентилятора. (ЖК панель)
		Fan Error 2A	
		Fan Error 2B	
		Sensor Error 09	Ошибка датчика. (Забор воздуха)
		Sensor Error 0C	Ошибка датчика. (Питание)
		Sensor Error 1D	
		Sensor Error 23	
		Sensor Error 31	
		Sensor Error 32	
		Sensor Error 33	
		Sensor Error 34	
		Sensor Error 35	
		Sensor Error 36	
Sensor Error 37			
Sensor Error 45			
Sensor Error 46			

Категория	Пункт	Отображение состояния	Описание
Status Information	System	Sensor Error 47	Ошибка датчика. (Питание)
		Sensor Error 48	
		Sensor Error 49	
		Sensor Error 4A	
		Sensor Error 4B	
		Sensor Error 4C	
		Sensor Error 4D	
		Sensor Error 4E	
		Sensor Error 12	Ошибка датчика. (Источник света)
		Sensor Error 3E	
		Sensor Error 3F	
		Sensor Error 40	
		Sensor Error 41	
		Sensor Error 44	
		Sensor Error 54	
		Sensor Error 2A	Ошибка датчика. (Оптический модуль)
		Sensor Error 2B	
		Sensor Error 2C	
		Sensor Error 39	Ошибка датчика. (Насос)
		Sensor Error 3A	
		Sensor Error 3C	
		Sensor Error 3D	
		Sensor Error 42	Ошибка датчика. (Вывод воздуха)
		Sensor Error 43	

Категория	Пункт	Отображение состояния	Описание
Status Information	System	Internal Error 01	Внутренняя ошибка. (Печатная плата)
		Internal Error 02	
		Internal Error 03	
		Internal Error 04	
		Internal Error 05	
		Internal Error 06	
		Internal Error 07	
		Internal Error 08	
		Internal Error 09	
		Internal Error 0A	
		Internal Error 0B	
		Internal Error 0C	
		Internal Error 0D	
		Internal Error 0E	
		Internal Error 0F	Внутренняя ошибка. (Оптический модуль)
		Internal Error 10	
		Internal Error 11	
		Airflow Error	Ошибка фильтра.
		Shutter Error	Ошибка заслонки.
		Pump Error	Ошибка насоса.
		Temp Warning	Предупреждение о высокой температуре.
		Internal Warning	Предупреждение о внутренней системе.
		Shutter Warning	Предупреждение заслонки.
		Airflow Decline	Ошибка низкого потока воздуха.
Clean Filter	Уведомление о состоянии воздушного фильтра.		
Lens Shift Err	Ошибка сдвига объектива.		



Категория	Пункт	Отображение состояния	Описание
		Lens Error	Возникла ошибка объектива.
		Power Error	Ошибка напряжения источника питания.

Категория	Пункт	Отображение состояния	Описание
Status Information	System	Laser Error 01	Возникла ошибка лазера. (Источник света)
		Laser Error 02	
		Laser Error 03	
		Laser Error 04	
		Laser Error 05	
		Laser Error 16	
		Laser Error 17	
		Retardation Err	
		Laser Error 0B	Возникла ошибка лазера. (Привод источника света)
		Laser Error 0C	
		Laser Error 0D	
		Laser Error 0E	
		Laser Error 0F	
		Laser Error 15	
		Laser Warning	Сработало предупреждение, относящееся к лазеру.
		Temp Error FE	Ошибка лазера из-за сильного повышения его температуры.
		Temp Warning FE	Сработало предупреждение, относящееся к лазеру, из-за сильного повышения температуры лазера.

Категория	Пункт	Отображение состояния	Описание
Status Information Source	Last Warn/Err	–	Отображение самых последних предупреждений и ошибок состояния, отображаемых в пункте Система.
	Source	HDMI	Отображение имени источника для подключенного оборудования, с которого в данный момент выполняется проецирование.
		HDBaseT	
		DVI-D	
		SDI	
		Computer	
		BNC	
		LAN	
	On-Screen Display	On	Отображение значений параметра Телевизионный экран. Если установлено значение Off , меню и сообщения не отображаются на проецируемых изображениях.
		Off	
Shutter	Open	Отображение состояния функции Затвор проектора.	
	Open		
	Close		
Shutter Startup	Last Used	Отображение параметров Запуск . ☛ Расширен. - Операция - Параметры затвора - Запуск стр.157	
	Open		
	Close		
Shutter Standby	Open	Отображение параметров Режим ожидания . ☛ Расширен. - Операция - Параметры затвора - Режим ожидания стр.157	
	Close		
Intake Air Temp	–	Отображение температуры в воздухозаборнике. Нажмите и удерживайте кнопки [↩][▶] в течение пяти секунд для вызова окна Warning/Error. Нажмите кнопку [↩] два раза для вызова экрана Temp Log. Нажмите на кнопки [↩][▶] и удерживайте в течение пяти секунд для возврата к экрану Status Information.	
Internal Temp Lv	–	Отображение внутренней температуры проектора.	

Категория	Пункт	Отображение состояния	Описание
	AC Voltage	–	<p>Отслеживание состояния входного напряжения и отображение предупреждения или ошибки при возникновении мгновенного падения напряжения.</p> <p>Нажмите и удерживайте кнопки [↩][↪] в течение пяти секунд для вызова окна Warning/Error. Нажмите на кнопку [↩] для вызова окна Voltage Log.</p> <p>На экране Voltage Log отображаются последние 30 журналов.</p> <p>Нажмите на кнопку при отображении Warning или Error, чтобы просмотреть подробные журналы до и после обнаружения ошибки.</p> <p>Пример: 175V: Обозначает, что напряжение соответствует 175 В. V50V: Обозначает, что напряжение составляет менее 50 В. ---V: Обозначает, что журнал напряжений нельзя измерить. Нажмите на кнопки [↩][↪] и удерживайте в течение пяти секунд для возврата к экрану Status Information.</p> <p>Проверьте следующие параметры, если журналы отображаются неправильно. ☛ "Подробные журналы и сообщение об ошибке не отображаются" стр.227</p>
		<Warning1>	<p>Падения напряжения (при рабочем напряжении 200 V): Если входное напряжение составляет менее 180 В более 1000 мсек, журналы (120) отображаются приблизительно в течение одной секунды* до и после перепада.</p> <p>Падения напряжения (при рабочем напряжении 100 V): Если входное напряжение составляет менее 89 В более 1000 мсек, журналы (120) отображаются приблизительно в течение одной секунды* до и после перепада.</p> <p>* Количество секунд зависит от частоты питания электросети (50/60 Гц).</p>
		<Warning2>	<p>Падения напряжения (при рабочем напряжении 200 V): Если входное напряжение составляет менее 160 В более 500 мсек, журналы (120) отображаются приблизительно в течение одной секунды* до и после перепада.</p> <p>* Количество секунд зависит от частоты питания электросети (50/60 Гц).</p>
		<Warning3>	<p>Резкий перепад напряжения: В случае падения входного напряжения ниже 85 В в течение более 40 мс и возвращения к прежним значениям в течение 60 мс отображаются записи журнала приблизительно за одну секунду до обнаружения перепада напряжения (60 записей журнала) и приблизительно 0,1 секунды после этого события (6 записей журнала).</p>

Категория	Пункт	Отображение состояния	Описание
		<Error>	Отключение питания: в случае падения входного напряжения ниже 85 В в течение более 60 мс проектор автоматически отключается от источника питания. Отображаются записи журнала приблизительно за одну секунду до обнаружения события (60 записей журнала). Если включена функция прямого выключения, при выполнении функции прямого выключения генерируется <Error>. Однако фактически это не является ошибкой.
	Laser Status	On Off	Отображение рабочего состояния источника света.
	Source	HDMI HDBaseT DVI-D SDI Computer BNC LAN	Отображение имени источника для подключенного оборудования, с которого в данный момент выполняется проецирование.
	Resolution	–	Отображение разрешения текущего входящего сигнала. No Signal: Нет входного сигнала. Not Supported: Проектор не поддерживает текущий входной сигнал.

Категория	Пункт	Отображение состояния	Описание	
Source	Color Space	–	Отображение цветового пространства текущего входящего сигнала.	
	H-Frequency	–	Отображение горизонтальной частоты текущего входящего сигнала.	
	V-Frequency	–	Отображение вертикальной частоты текущего входящего сигнала.	
	Sync Polarity	H:Posi / V:Posi		Отображение синхронизации полярности.
		H:Posi / V:Nega		
		H:Nega / V:Posi		
		H:Nega / V:Nega		
	Sync Mode	Composite Sync		Отображение типа синхронизации.
		Separate Sync		
		Sync On Green		
	Detected Mode	–	Отображение определенного разрешения текущего входящего сигнала.	
	Transport	Interlace		Отображение метода сканирования.
		Progressive		
Video Range	Auto(Limited)		Отображение уровня видеосигнала проектора.	
	Auto(Full)			
	Limited(16-235)			
	Full(0-255)			



Отображаемые элементы могут меняться в зависимости от модели, сигнала и источника проецируемого изображения.

Категория	Пункт	Отображение состояния	Описание
Signal Information	5V Detect	Detected	Отображение результатов определения сигналов 5V.
		Not Detect	
	TMDS Clock	–	Отображение частоты текущего входящего сигнала.
	H-Frequency	–	Отображение горизонтальной частоты текущего входящего сигнала.
	V-Frequency	–	Отображение вертикальной частоты текущего входящего сигнала.
	DetChg 5CFHMP123	–	Отображение коэффициентов изменения сигналов.
	Stable Time	–	Отображение рабочего времени с момента определения источника изображения.
	HDCP Status	Non-HDCP	Отображение состояния HDCP.
		Passed	
		Failed	
	HDCP Ri	–	Отображение типа HDCP.
	HDCP AKSV	–	
	HDCP An	–	
	HDCP Ver	–	Отображение версии HDCP.
	AVI VIC	–	Отображение информации о VIC (AVI) текущего входящего сигнала.
	AVI Checksum	OK	Отображение результата по контрольной сумме AVI.
		NG	
	AVI Sampling Str	–	Отображение цветовой субдискретизации для AVI.
	Signal Mode	HDMI	Отображение режима сигналов.
		DVI	
	Color Space	–	Отображение метода преобразования цветового пространства.
	HDR Mode	–	Отображение режима HDR.
	EDID Mode	–	Отображение режима EDID.
HDBaseT Level	–	Отображение информации о сигнале изображения с порта HDBaseT.	
SDI Link Mode	–	Отображение типа связи для SDI.	
Sync Detect	–	Отображение результатов определения сигнала для каждого порта 3G/HD/SD SDI.	

Категория	Пункт	Отображение состояния	Описание
	PayloadID Detect	–	Отображение результатов определения идентификатора полезных данных SDI.
	Resolution	–	Отображение разрешения.
	Refresh Rate	–	Отображение частоты обновления для SDI.
	Color Sampling	–	Отображение цветовой субдискретизации.
	Pixel Depth	–	Отображение глубины цвета для SDI.
	SDI Type	–	Отображение типа SDI.
	Division Type	–	Отображение метода разделенной передачи для SDI.
	3G Mapping Level	–	Отображение уровня сопоставления для 3G-SDI.
	Stream No. CH1/2	–	Эта информация отображается при наличии нескольких портов SDI. Недоступно для данного проектора.
	Stream No. CH3/4	–	













Отображаемые элементы Signal Information могут меняться в зависимости от модели, сигнала и источника проецируемого изображения.

Категория	Пункт	Отображение состояния	Описание
Network Wired	Projector Name	–	Отображается имя проектора, используемое для идентификации проектора при подключении к сети.
	Connection Mode	HDBaseT	Отображение пути подключения к ЛВС.
		LAN	
	DHCP	On	Отображение настроек DHCP.
		Off	
	IP Display	On	Отображение настроек IP-адреса.
		Off	
IP Address	–	Отображение IP-адреса.	
MAC Address	–	Отображение MAC-адреса.	
Network Wireless	Projector Name	–	Отображается имя проектора, используемое для идентификации проектора при подключении к сети.
	Connection Mode	Quick	Отображение режима подключения при подключении проектора к компьютеру через беспроводную локальную сеть.
		Advanced	
	SSID Display	On	Отображение настроек SSID.
		Off	
	IP Display	On	Отображение настроек IP-адреса.
		Off	
	SSID	–	Отображение SSID.
	IP Address	–	Отображение IP-адреса.
	DHCP	On	Отображение настроек DHCP.
		Off	
MAC Address	–	Отображение MAC-адреса.	
Security	–	Отображение настроек безопасности.	
Antenna Level	LEVEL 0-5	Отображение состояния приема сети Wi-Fi.	

Категория	Пункт	Отображение состояния	Описание
Maintenance	Operation Time	–	Отображение общего времени работы проектора.
	Laser Op.Time	–	Отображение наработки лазера в каждом режиме света.
Version	Serial No.	–	Отображение серийного номера проектора.
	Main	–	Отображение информации о версии микропрограммы проектора.
	Video2	–	
	Sub	–	
	Sub2	–	
	HDBaseT	–	
	Status Monitor	–	

Если при возникновении одной из следующих неполадок показания индикаторов не позволяют устранить неполадку, обратитесь к странице, указанным для соответствующей неполадки.

Неполадки, связанные с изображениями

<ul style="list-style-type: none"> • Не появляется изображение Проецирование не запускается, вся область проецирования черная или синяя. 	 стр.216
<ul style="list-style-type: none"> • Движущиеся изображения не отображаются Видеозаписи, воспроизводимые на компьютере, выглядят черными, изображение не проецируется, или видеозапись не воспроизводится на компьютере. 	 стр.217
<ul style="list-style-type: none"> • Проецирование прекращается автоматически 	 стр.217
<ul style="list-style-type: none"> • Выводится сообщение "Не поддерживается" 	 стр.217
<ul style="list-style-type: none"> • Отображается сообщение: "Нет сигнала". 	 стр.217
<ul style="list-style-type: none"> • Изображения расплывчатые, не в фокусе или искажены 	 стр.218
<ul style="list-style-type: none"> • На изображениях появляются помехи или искажения 	 стр.219
<ul style="list-style-type: none"> • Изображение обрезано (большое) или маленькое, имеет неподходящее соотношение сторон либо перевернуто Отображается только часть изображения, неправильное соотношение высоты и ширины или изображение перевернуто вверх ногами или слева направо. 	 стр.219
<ul style="list-style-type: none"> • Неправильная цветопередача для изображения Все изображение имеет красноватый или зеленоватый оттенок, изображения черно-белые или цвета тусклые. 	 стр.220
<ul style="list-style-type: none"> • Темные изображения 	 стр.221
<ul style="list-style-type: none"> • Некорректно выполнена автоматическая настройка 	 стр.222

Неполадки при запуске проецирования

<ul style="list-style-type: none"> • Проектор не включается 	 стр.223
---	---

Прочие неполадки

<ul style="list-style-type: none"> • На проецируемом изображении имеется остаточное (фантомное) изображение 	 стр.224
<ul style="list-style-type: none"> • Не работает пульт дистанционного управления 	 стр.225
<ul style="list-style-type: none"> • Невозможность управления по протоколу Art-Net 	 стр.226
<ul style="list-style-type: none"> • На внешнем мониторе нет изображения 	 стр.226
<ul style="list-style-type: none"> • Требуется изменить язык сообщений и меню 	 стр.226
<ul style="list-style-type: none"> • Электронное письмо не получено даже при возникновении проблем с проектором 	 стр.227
<ul style="list-style-type: none"> • Отображается сообщение "Зарядка батареи, обеспечивающей индикацию времени, заканчивается". 	 стр.227
<ul style="list-style-type: none"> • Отображается сообщение "Проектор был выключен некорректно." 	 стр.227
<ul style="list-style-type: none"> • Отображается сообщение «Подробные журналы и сообщение об ошибке не отображаются». 	 стр.227

Неполадки, связанные с изображениями

Не появляется изображение

Необходимая проверка	Способ устранения
Выключен ли основной выключатель питания?	Включите основной выключатель питания, чтобы подать питание на проектор.
Нажата ли кнопка [ⓘ] на пульте дистанционного управления или панели управления?	Для включения питания нажмите кнопку [ⓘ].
Индикаторы выключены?	Кабель питания подключен неправильно или питание отсутствует. Подключите кабель питания проектора надлежащим образом. Проверьте правильность функционирования электрической розетки или источника питания.
Затвор активен?	Нажмите кнопку [Shutter], чтобы разблокировать функцию Затвор. ☛ "Временное скрытие изображения (Затвор)" стр.114
Правильно ли заданы значения параметров меню Настройка?	Сбросить все настройки. ☛ Сброс — Сбросить все стр.175
Проецируемое изображение совершенно черное? (Только при проецировании компьютерных изображений)	Некоторые из поступающих изображений, например, экранные заставки, могут быть совершенно черными.
Выводится ли Windows Media Center на весь экран? (Только при сетевом подключении.)	Если Windows Media Center отображается на весь экран, нельзя выполнять проецирование с помощью сетевого подключения. Уменьшите размер экрана.
Отображается приложение, использующее функцию Windows DirectX? (Только при сетевом подключении.)	Приложения, использующие функцию Windows DirectX, могут некорректно выводить изображение.
Используете ли вы другое оборудование для воспроизведения изображений с помощью проектора?	Возможно, другое оборудование имеет другое разрешение. Измените настройку EDID в меню Сигнал . ☛ Сигнал - Дополнительно - EDID стр.152
Правильно ли настроен сигнал от порта 3G/HD/SD SDI?	Проверьте параметр Настройки SDI в меню Настройка. ☛ Расширен. - Настройки SDI стр.157
Правильно ли установлен параметр EDID?	Отключите кабель для изображения, в настоящий момент проецируемого проектором, затем повторите настройку EDID. ☛ Сигнал - Дополнительно - EDID стр.152

Движущиеся изображения не отображаются

Необходимая проверка	Способ устранения
На ЖКД и монитор выводится компьютерный сигнал изображения? (Только при проецировании изображений с портативного компьютера или компьютера со встроенным ЖК-экраном)	Задайте для сигнала изображения вывод только в качестве внешнего сигнала, а не от компьютера. Проверьте документацию компьютера или обратитесь к его производителю.
Защищено ли авторским правом содержимое движущихся изображений, которые вы пытаетесь проецировать?	Проецирование движущихся изображений, защищенных авторским правом, которые воспроизводятся на компьютере, может быть невозможно на проекторе. Подробнее см. в руководстве по эксплуатации плеера.

Проецирование прекращается автоматически

Необходимая проверка	Способ устранения
Для параметра Спящий режим установлено значение Вкл. ?	Для включения питания нажмите кнопку [⏻]. Если не требуется использовать функцию Спящий режим, установите значение Выкл.  Расширен. - Операция - Спящий режим стр.157

Отображается сообщение: "Не поддерживается."

Необходимая проверка	Способ устранения
Разрешение сигнала изображения и частота обновления соответствуют используемому режиму? (Только при проецировании компьютерных изображений)	Способы изменения разрешения сигнала изображения и частоты обновления выходного сигнала компьютера см. в документации по компьютеру.  "Поддерживаемые экраны мониторов" стр.283

Отображается сообщение: "Нет сигнала."

Необходимая проверка	Способ устранения
Правильно подключены кабели?	Проверьте надежность подключения всех необходимых для проецирования кабелей. Проверьте, не отсоединены ли кабели и нет ли нарушения контакта в кабелях.

Необходимая проверка	Способ устранения
Правильно ли выбран порт?	Смените изображение, нажав кнопку [Search]. ☛ "Автоматическое обнаружение входящих сигналов и смена проецируемого изображения (Поиск источника)" стр.63
Включено ли питание компьютера или источника видеосигнала?	Включите питание соответствующего оборудования.
Сигналы изображения выводятся на проектор? (Только при проецировании изображений с портативного компьютера или компьютера со встроенным ЖК-экраном)	Если сигналы изображения выводятся только на ЖК-монитор компьютера или на вспомогательный монитор, необходимо задать для выходного сигнала внешнее принимающее устройство наряду с собственным монитором компьютера. В некоторых моделях компьютеров при выводе сигналов изображения на внешнее принимающее устройство изображения перестают выводиться на ЖК-монитор или вспомогательный монитор. Если подключение выполняется при уже включенном питании проектора или компьютера, возможно, не работает функциональная клавиша (Fn), отвечающая за переключение компьютерного сигнала изображения на внешнее устройство. Выключите питание компьютера и проектора, затем вновь включите. ☛ Документация к компьютеру и другие документы

Изображения расплывчатые, не в фокусе или искажены

Необходимая проверка	Способ устранения
Правильно ли отрегулировано фокусное расстояние?	Убедитесь в том, что прошло не менее 20 минут после начала проецирования, а затем нажмите кнопку [Focus] на пульте ДУ для регулировки фокуса. ☛ "Регулировка фокуса" стр.43
Находится ли проектор на правильном расстоянии?	Производится ли проецирование за пределами рекомендованного диапазона расстояний? Установите проектор в пределах этого диапазона. ☛ "Размер экрана и Расстояние проецирования" стр.269
На объективе появился конденсат?	При быстром перемещении проектора из холодного в теплое окружающее пространство или при неожиданном изменении температуры окружающей среды на поверхности объектива может появиться конденсат, что приводит к смазанности изображений. Рекомендуется установить проектор в помещении приблизительно за один час до его использования. При появлении конденсата выключите проектор и дождитесь исчезновения конденсата.

На изображениях появляются помехи или искажения

Необходимая проверка	Способ устранения
Правильно подключены кабели?	Проверьте надежность подключения всех необходимых для проецирования кабелей. ☛ "Подключение оборудования" стр.51
Правильно ли выбрано разрешение? (Только при проецировании компьютерных изображений)	Настройте параметры компьютера таким образом, чтобы выходные сигналы поддерживались проектором. ☛ "Поддерживаемые экраны мониторов" стр.283 <systemitem arch = "Icon">s</systemitem> Документация к компьютеру и другие документы
Правильно ли отрегулирована Синхронизация/Трекинг? (Только при проецировании компьютерных изображений)	Для выполнения автоматической регулировки нажмите кнопку [Auto]. Если автоматическая регулировка не помогает, можно выполнить регулировку в меню Настройка. ☛ Сигнал – Трекинг, Синхронизация стр.152
Установлено ли для параметра Разрешение какое-либо другое значение, кроме Авто ? (Только при проецировании на полиэкрэн)	Изображение может быть свернуто, если значение параметра Разрешение в меню Настройка и разрешение проецируемого изображения не совпадают. Если изображение свернуто, установите значение параметра Разрешение равным Авто . <systemitem arch = "Icon">s</systemitem> Сигнал — Разрешение стр.152

Изображение обрезано (большое) или маленькое, имеет неподходящее соотношение сторон либо перевернуто

Необходимая проверка	Способ устранения
Правильно ли установлено значение для параметра Экран ?	Укажите Экран в соответствии с используемым экраном. ☛ "Настройки экрана" стр.37
Правильно ли отрегулировано соотношение сторон?	Нажмите кнопку [Aspect], чтобы выбрать соотношение сторон, подходящее для источника входного сигнала. ☛ "Изменение соотношения сторон проецируемого изображения" стр.84
Проецируется изображение с широкоэкранным компьютера? (Только при проецировании компьютерных изображений)	Измените значения настроек в соответствии с сигналом, поступающим от подключенного оборудования. <systemitem arch = "Icon">s</systemitem> Сигнал — Разрешение стр.152
Функция Масштаб включена?	Установите для параметра Масштаб значение Выкл. в меню конфигурации. ☛ Сигнал - Масштаб - Масштаб стр.152
Диапазон отображения ограничен эффектом Затемнение ?	Правильно настройте эффект Затемнение в меню конфигурации. ☛ Сигнал — Затемнение стр.152

Необходимая проверка	Способ устранения
Правильно ли отрегулировано положение изображения?	(Только при проецировании аналоговых сигналов RGB с порта Computer) Для настройки положения экрана нажмите кнопку [Auto]. Кроме того, настроить положение можно в меню Настройка. ☛ Сигнал — Позиция стр.152
Настроен ли компьютер на работу с двумя экранами? (Только при проецировании компьютерных изображений)	Если на вкладке Свойства: Экран в панели управления компьютера задана возможность работы с двумя экранами, проецируется только половина изображения, отображаемого на экране компьютера. Для вывода всего изображения на экран компьютера следует отключить настройку работы с двумя экранами. ☛ Документация к видеодрайверу компьютера
Правильно ли выбрано разрешение? (Только при проецировании компьютерных изображений)	Настройте параметры компьютера таким образом, чтобы выходные сигналы поддерживались проектором. ☛ "Поддерживаемые экраны мониторов" стр.283 ☛ Документация к компьютеру и другие документы
Правильно ли задано направление изображения?	Выполните правильную настройку в пункте Проецирование меню Configuration (Настройка). ☛ "Настройка установки" стр.36

Неправильная цветопередача для изображения

Необходимая проверка	Способ устранения
Настройки для входного сигнала совпадают с настройками сигналов, поступающих с подключенного устройства?	Измените значения настроек в соответствии с сигналом, поступающим от подключенного оборудования. ☛ Сигнал – Дополнительно – Входной сигнал стр.152
Правильно ли отрегулирована яркость изображения?	Отрегулируйте значение параметра Яркость в меню Настройка. ☛ Изображен. - Яркость стр.150
Правильно подключены кабели?	Проверьте надежность подключения всех необходимых для проецирования кабелей. Проверьте, не отсоединены ли кабели и нет ли нарушения контакта в кабелях. ☛ "Подключение оборудования" стр.51
Правильно ли настроен Контраст?	Отрегулируйте значение параметра Контраст в меню Настройка. ☛ Изображен. — Контраст стр.150
Правильно ли настроен цвет?	Настройте параметры Гамма или RGBCMY в меню Настройка. ☛ Изображен. — Дополнительно стр.150 ☛ "Настройка изображения" стр.85

Необходимая проверка	Способ устранения
Правильно ли настроены насыщенность цвета и оттенок?	Отрегулируйте значения параметров Насыщен. цвета и Оттенок в меню Настройка. ☛ Изображен. – Насыщен. цвета, Оттенок стр.150
Соответствующее ли освещение по помещению?	Если в помещении темнее, чем в момент выполнения автонастройки, оттенок проецируемых изображений может быть иным. Выполните автонастройку заново, затемнив помещение. ☛ "Сопост. экранов" стр.102 ☛ "Калибровка цвета" стр.239
Проецирование выполняется с нескольких проекторов одновременно?	Убедитесь, что параметр Калибр. ист. света в меню Сброс правильно установлен для всех проекторов. Если Калибр. ист. света выполняется только для некоторых проекторов, могут возникнуть различия между параметрами Баланс белого или Уровень яркости. Если Сопост. экранов выполняется регулярно, обязательно выполняйте Сопост. экранов после Калибр. ист. света. Если цветовые различия сохраняются, установите для Калибр. ист. света значение Выкл.

Темные изображения

Необходимая проверка	Способ устранения
Правильно ли настроена яркость изображения?	Проверьте значения параметров Яркость и Парам. Яркость в меню Настройка. ☛ Изображен. - Яркость стр.150 ☛ Настройки - Парам. Яркость стр.155
Правильно ли настроен Контраст?	Отрегулируйте значение параметра Контраст в меню Настройка. ☛ Изображен. — Контраст стр.150
Используется только один проектор?	Проверьте, не установлено ли для следующего пункта значение, при которых изображения выглядят темными. ☛ Расширен. - Мультипроекция - Сопост. экранов - Парам. Яркость стр.157
Правильно ли отрегулирован HDR?	Отрегулируйте значения параметров Настройка HDR10 и Настройка HLG в меню Настройка. ☛ Сигнал - Динамический диап. - Настройка HDR10, Настройка HLG стр.152
Правильно ли отрегулирован уровень видеосигнала?	Проверьте параметр Видеодиапазон в меню Настройка. ☛ Сигнал — Динамический диап. — Дополнительно — Видеодиапазон стр.152

Некорректно выполнена автоматическая настройка

Необходимая проверка	Способ устранения
Прошло ли 20 минут после включения питания? (Код ошибки: 0101)	Автонастройку невозможно выполнить, пока температура проектора не стабилизируется. Выполните автонастройку через 20 минут после включения проектора или отмены функции Затвор.
Чиста ли крышка встроенной камеры или проекционного объектива? (Код ошибки: 0101)	Проверьте чистоту крышки встроенной камеры или проекционного объектива. Если они загрязнены, выполните очистку.
Была ли закрыта встроенная камера или экран в процессе калибровки? (Код ошибки: 0102)	Автоматическая регулировка выполняется с использованием камеры, встроенной в переднюю панель проектора. Между камерой и проецируемыми изображениями не должно быть никаких преград.
Используется ли объектив, который не поддерживает определенные операции?	Автоматическая регулировка невозможна при использовании перечисленных ниже объективов. ELPLR05, ELPLL09 и ELPLL10
Используется ли аналоговый входной сигнал?	Если используется аналоговый входной сигнал, цвет и яркость изображения меняется и автонастройка может давать некорректный результат.
Имеются ли на экране перекосы или деформации? (Код ошибки: 0102)	Возьмите ровный экран без перекосов и деформаций.
Проектор установлен под углом к поверхности проецирования? (Код ошибки: 0102)	Установите проектор параллельно поверхности проецирования.
Скорректировано ли изображение посредством функции Геометр. коррекция? (Код ошибки: 0102)	Если угол проецирования на экран слишком велик, функция автокоррекции может работать неправильно для изображений, коррекция которых выполнялась с помощью функции Геометр. коррекция. Установите для параметра Геометр. коррекция значение Выкл. или уменьшите диапазон коррекции. <systemitem arch = "Icon">s</systemitem> Настройки - Геометр. коррекция стр.155
Подходящее ли окружающее освещение? (Код ошибки: 0101)	Если свет мощного прожектора или солнечный свет освещал участок изображения во время автонастройки, а затем окружающее освещение изменилось, автонастройка может работать некорректно. Обеспечьте неизменное окружающее освещение.
Проецируемое изображение закрывается окружающим освещением? (Код ошибки: 0102)	Если проецируемое изображение закрывается окружающим освещением, автоматическая коррекция выполняется с ошибками. Отрегулируйте окружающее освещение так, чтобы проецируемое изображение было видно.
Проецируемое изображение имеет низкую яркость цвета? (Код ошибки: 0101)	Отрегулируйте оттенок и баланс белого проецируемого изображения. ☛ Изображен. - Оттенок, Баланс белого стр.150

Необходимая проверка	Способ устранения
Правильно ли задана ширина перехода? (Код ошибки: 0102)	Если ширина перехода в пункте Переход края превышает следующий диапазон, автокоррекция может выполняться с ошибками. Проверьте ширину перехода края. <ul style="list-style-type: none"> • Сопост. экранов от 15 до 45% • Geometry correction assist (функции расположения мозаикой и стопкой): 15 - 43% ☛ Расширен. - Мультипроекция - Переход края стр.157
Значение сдвига объектива слишком велико? (Код ошибки: 0102)	Уменьшите значение сдвига объектива. ☛ "Настройка положения проецируемого изображения (Настройка сдвига объектива)" стр.40
Отображается ли сообщение: "Произошла ошибка автонастройки."?	В следующих пунктах объясняются коды ошибок, отображаемые в сообщении. <ul style="list-style-type: none"> • В процессе сопоставления экранов: 0101 Ошибка значения измерения; 0102 Сбой измерения; 0103 Сбой переключения камеры • В процессе подбора цветов: 0201 Ошибка значения измерения; 0202 Сбой измерения; 0203 Сбой переключения камеры Дополнительную информацию можно получить у местного торгового представителя или по ближайшему из адресов, указанных в документе Контактная информация по проекторам Epson. ☛ Контактная информация по проекторам Epson
Проецирование выполняется с помощью проектора, отличного от EB-L30002U/ EB-L30000U? (Код ошибки: 0104, 0105)	Нельзя выполнять сопоставление экранов при использовании проекторов, отличных от EB-L30002U/ EB-L30000U.

Неполадки при запуске проецирования

Проектор не включается

Необходимая проверка	Способ устранения
Выключен ли основной выключатель питания?	Включите основной выключатель питания, чтобы подать питание на проектор.
Нажата ли кнопка [ⓘ] на пульте дистанционного управления или панели управления?	Для включения питания нажмите кнопку [ⓘ].
Индикаторы выключены?	Кабель питания подключен неправильно или питание отсутствует. Отключите и вновь подключите кабель питания. Проверьте правильность функционирования электрической розетки или источника питания.

Необходимая проверка	Способ устранения
Индикаторы загораются и вновь гаснут при прикосновении к кабелю питания?	Возможно, в кабеле питания нарушен контакт или кабель неисправен. Заново подключите кабель питания. Если это не решает проблему, прекратите работу с проектором, отключите кабель питания от электрической розетки и обратитесь к своему дилеру или по ближайшему из адресов, приведенных в документе Контактная информация по проекторам Epson. ☛ Контактная информация по проекторам Epson
Установлено ли для параметра Блокир. управл. значение Полн. блокировка ?	Нажмите кнопку [ⓘ] на пульте дистанционного управления. Если использовать функцию Блокир. управл. не нужно, установите значение Выкл. ☛ "Блокир. управл." стр.125
Правильно выбрана настройка удаленного приемника?	Проверьте параметр Удален. приемник в меню Настройка. ☛ Настройки — Удален. приемник стр.155
Был ли снова подключен кабель питания или включен выключатель сразу же после прямого выключения?	Если описанная в столбце слева операция выполняется, когда для параметра Direct Power On установлено значение Вкл. , то питание может не включиться. Для включения питания нажмите кнопку [ⓘ].
Переключатель [ID] на пульте ДУ находится в положении On?	Если переключатель установлен в положение On, пульт ДУ может применяться только для управления проектором с совпадающим ID. Установите переключатель [ID] в положение Off ☛ "Установка ID пульта ду" стр.47

Прочие неполадки

На проецируемом изображении имеется остаточное (фантомное) изображение

Необходимая проверка	Способ устранения
Вы проецируете статичное изображение или изображение, которое длительно остается неподвижным?	С помощью Режим обновления можно удалять остаточное (фантомное) изображение с проецируемого изображения. Выберите Старт в Режим обновления меню Сброс . ☛ Сброс - Режим обновления стр.175

Не работает пульт дистанционного управления

Необходимая проверка	Способ устранения
Во время работы с пультом дистанционного управления область пульта, излучающая свет, направлена на приемник сигнала пульта?	Направьте пульт дистанционного управления в сторону приемника сигнала пульта. ☛ "Область работы дистанционного управления" стр.29
Пульт дистанционного управления находится на слишком большом расстоянии от проектора?	Проверьте рабочий диапазон. ☛ "Область работы дистанционного управления" стр.29
Приемник сигнала пульта дистанционного управления освещен прямым солнечным светом или мощными флуоресцентными лампами?	Установите проектор в таком месте, где приемник сигнала пульта дистанционного управления не освещается мощными источниками.
Правильно выбрана настройка Удален. приемник ?	Проверьте параметр Удален. приемник в меню Настройка. ☛ Настройки — Удален. приемник стр.155
Аккумуляторы разрядились или неправильно установлены?	Убедитесь в том, что аккумуляторы правильно установлены или, при необходимости, замените аккумуляторы новыми. ☛ "Замена аккумуляторов пульта дистанционного управления" стр.27
Совпадают ID пульта дистанционного управления и проектора?	Убедитесь в том, что ID требуемого проектора совпадает с ID пульта дистанционного управления. Для управления всеми проекторами с пульта дистанционного управления независимо от настройки ID установите переключатель [ID] на пульте ДУ в положение Off. ☛ "Настройки ID" стр.46
Подключен ли дополнительный кабель дистанционного управления к порту проектора Remote?	Если подключен кабель дистанционного управления, приемник сигнала от пульта дистанционного управления будет отключен. Если комплект кабеля дистанционного управления не используется, отсоедините его от порта Remote.
Параметры Управление и связь или Extron XTP установлены на Вкл. ?	Порт Remote отключен. При использовании комплекта дополнительного кабеля дистанционного управления установите Управление и связь или Extron XTP на Выкл. ☛ Расширен. — HDBaseT стр.157
Установлена блокировка кнопок пульта ДУ?	При установке блокировки кнопок пульта ДУ будут деактивированы все кнопки, кроме тех, которые необходимы для базовых операций дистанционного управления. Держите нажатой кнопку [i] для отмены блокировки кнопок пульта ДУ. ☛ "Блокировка кнопок пульта ДУ" стр.127

Невозможность управления по протоколу Art-Net

Необходимая проверка	Способ устранения
Управляя проектором по протоколу Art-Net, вы использовали пульт ДУ или панель управления?	<p>При управлении проектором по протоколу Art-Net и выполнении операций при помощи пульта ДУ или панели управления настройки, внесенные контроллером DMX или программным обеспечением, могут быть неправильно применены к проектору. Чтобы применить к проектору операции управления по всем каналам, установите для канала 13 значение «Управление запрещено», а затем снова установите значение «Управление разрешено».</p> <p>☛ "О Art-Net" стр.262</p>

На внешнем мониторе нет изображения

Необходимая проверка	Способ устранения
Внешний проектор подключен к правильному порту?	<p>Порт, к которому следует подключить внешний монитор, зависит от порта, на который подается изображение.</p> <ul style="list-style-type: none"> • При подаче сигнала изображения на порт Computer или BNC выполните подключение к порту Monitor Out. • При подаче сигнала изображения на порт 3G/HD/SD SDI выполните подключение к порту Monitor Out SDI.
Выполняется ли проецирование на полиэкран?	<p>На внешнем мониторе могут отображаться только сигналы RGB, проецируемые на левый экран с порта Computer или BNC.</p> <p>☛ "Одновременное проецирование двух изображений (Split Screen)" стр.111</p>
Находится ли проектор в состоянии ожидания?	<p>Проверьте правильность настроек параметров меню Configuration (Настройка) Выход A/V и Выход на монитор.</p> <p>☛ Расширен. - Настройки A/V стр.157</p>

Требуется изменить язык сообщений и меню

Необходимая проверка	Способ устранения
Измените настройку параметра Язык.	<p>Выберите нужное значение параметра «Язык» в меню Настройка.</p> <p>☛ Расширен. — Язык стр.157</p>

Электронное письмо не получено даже при возникновении проблем с проектором

Необходимая проверка	Способ устранения
Установлено для параметра Режим ожидания значение Связь вкл. ?	Чтобы использовать функцию Уведом. по почте, когда проектор находится в режиме ожидания, установите для параметра Режим ожидания в меню Настройка значение Связь вкл. <systemitem arch = "Icon">s</systemitem> Расширен. - Режим ожидания стр.157
Осуществляется ли подача питания на проектор?	Проверьте правильность функционирования электрической розетки или источника питания.
Правильно ли настроена функция Уведом. по почте в меню Настройка?	Уведомления об ошибках отправляются по почте в соответствии с настройками параметра Уведомл. меню Настройка. Проверьте правильность этих настроек. ☛ "Меню Уведомл." стр.171

Отображается сообщение "Зарядка батареи, обеспечивающей индикацию времени, заканчивается."

Необходимая проверка	Способ устранения
Внутренний источник питания, благодаря которому сохраняются настройки часов, почти разряжен.	Обратитесь к своему дилеру или по ближайшему из адресов, приведенных в документе Контактная информация по проекторам Epson. ☛ Контактная информация по проекторам Epson

Отображается сообщение "Проектор был выключен некорректно."

Необходимая проверка	Способ устранения
Сработала ли функция прямого выключения, или произошел перепад напряжения из-за внезапного отключения электроэнергии?	Просмотрите подробные журналы на ЖК экране. ☛ "Расшифровка данных состояния" стр.197

Подробные журналы и сообщение об ошибке не отображаются

Необходимая проверка	Способ устранения
В зависимости от среды, ошибки и предупреждения могут не отображаться, если включение проектора произошло после внезапного перепада напряжения, отключения подачи электроэнергии или отключения питания.	Подождите не менее 10 секунд после выключения основного выключателя питания или отсоединения кабеля питания. Затем снова включите основной выключатель питания или подключите кабель питания к розетке. Если проектор включился, проверьте ЖК экран.

Проверьте номер и выполните соответствующие действия. Если решить проблем не удастся, обратитесь к сетевому администратору, к своему дилеру или по ближайшему из адресов, приведенных в документе «Контактная информация по проекторам Epson».

 [Контактная информация по проекторам Epson](#)

Event ID	Причина	Способ устранения
0432 0435	Не удалось запустить сетевое программное обеспечение.	Перезапустите проектор.
0434 0481 0482 0485	Неустойчивая беспроводная связь.	Проверьте состояние сети, подождите немного и повторите подключение.
0433	Не удастся воспроизвести переданные изображения.	Перезапустите программное обеспечение сети.
0484	Соединение разорвано с компьютера.	
0483 04FE	Неожиданное прекращение работы сетевого программного обеспечения.	Проверьте состояние сетевых подключений. Перезапустите проектор.
0479 04FF	Системная ошибка проектора.	Перезапустите проектор.
0891	Не удастся найти точку доступа с таким же SSID.	Установите для компьютера, точки доступа и проектора одинаковые SSID.
0892	Не совпадает тип проверки подлинности WPA/WPA2.	Убедитесь в правильности настроек безопасности беспроводной сети.
0893	Не совпадает тип шифрования TKIP/AES.	 Сеть — Сеть WLAN стр.166
0894	Соединение разорвано, поскольку проектор подключился к точке доступа, на которую у него нет прав.	Обратитесь к сетевому администратору за дополнительной информацией.
0898	Не удалось получить DHCP.	Проверьте правильность работы сервера DHCP. Если DHCP не используется, отключите его.  Сеть - Сеть WLAN стр.166 - Пр. сеть стр.170
0899	Другие ошибки соединения	Если перезапуск проектора или сетевого программного обеспечения не помогает решить проблему, обратитесь к своему дилеру или по ближайшему из адресов, приведенных в документе "Контактная информация по проекторам Epson".  Контактная информация по проекторам Epson
089A	Тип аутентификации EAP отличается.	Убедитесь в правильности настроек безопасности беспроводной сети. Также проверьте правильность установки сертификата. <systemitem arch = "Icon">s</systemitem> Сеть — Сеть WLAN стр.166
089B	Аутентификация сервера EAP завершилась неудачей.	
089C	Аутентификация клиента EAP завершилась неудачей.	

Event ID	Причина	Способ устранения
089D	Обмен ключами завершился неудачей.	
0920	Внутренний источник питания, благодаря которому сохраняются настройки часов, почти разряжен.	Обратитесь к своему дилеру или по ближайшему из адресов, приведенных в документе Контактная информация по проекторам Epson.  Контактная информация по проекторам Epson



Обслуживание

В этой главе содержатся сведения о процедурах технического обслуживания, обеспечивающих оптимальный уровень функционирования проектора в течение длительного времени.

Если проектор загрязнен или ухудшается качество проецируемых изображений, то следует произвести чистку проектора.

Предостережение

Перед чисткой отключите основной выключатель питания и вытащите шнур питания из розетки. В противном случае возможно поражение электрическим током.

Внимание

Рекомендуется проводить чистку внутренних частей проектора раз в год. Если этого не делать длительное время, накапливается пыль, что может привести к пожару или поражению электрическим током.

Очистка проектора

Очищайте поверхность проектора, осторожно протирая ее мягкой тканью.

Если проектор сильно загрязнен, смочите ткань водой с небольшим содержанием нейтрального моющего средства. Перед тем, как протирать поверхность проектора, выжмите ткань насухо.

Внимание

Не следует применять для очистки поверхности проектора летучие вещества, такие как воск, спирт или растворитель. Это может вызвать изменение качества корпуса или привести к его обесцвечиванию.

Очистка объектива

Очищайте объектив от грязи, осторожно протирая его мягкой тканью.

Опасно

Не используйте для удаления пыли и загрязнений аэрозоли, содержащие горючие газы. Проектор может загореться из-за слишком высокой внутренней температуры.

Для удаления пыли и загрязнений с объектива рекомендуется использовать пылесос или ручную воздуходувку.

Внимание

Запрещается подвергать объектив воздействию жестких материалов или ударов, поскольку его легко повредить.

Очистка воздушного фильтра и отверстия воздухозаборника

Когда появляется приведенное ниже сообщение и индикатор фильтра мигает оранжевым светом, необходимо очистить воздушный фильтр и отверстие воздухозаборника.

"Время для очистки воздушного фильтра. Очистите или замените воздушный фильтр."

"Проектор перегрелся. Осмотрите вентиляционное отверстие, очистите или замените воздушный фильтр."

Отображается сообщение "Воздушный фильтр засорился. Прочистите или замените воздушный фильтр."

Опасно

Не используйте для удаления пыли и загрязнений с фильтра аэрозоли, содержащие горючие газы.

Проектор может загореться из-за слишком высокой внутренней температуры. Для удаления пыли и загрязнений с воздушного фильтра и других деталей рекомендуется использовать пылесос или ручную воздуходувку.

Внимание

- Скопление пыли на воздушном фильтре вызвать повышение температуры внутри проектора, что приводит к неполадкам в работе и сокращает срок службы оптического устройства. При отображении этого сообщения следует немедленно очистить воздушный фильтр.
- Не промывайте воздушный фильтр водой. Не используйте моющие средства или растворители.
- Применяйте для очистки только щетки с длинной мягкой щетиной и не прилагайте чрезмерного усилия при очистке. Если чистить щеткой слишком энергично, то пыль глубоко проникнет в воздушный фильтр и ее невозможно будет удалить.



В случае использования проектора с воздушным фильтром со стороны потолка фильтр может часто засоряться.

Очистка воздушного фильтра

В проекторе имеется один воздушный фильтр спереди и два по бокам (см. следующую иллюстрацию). В данном примере рассматривается воздушный фильтр спереди.

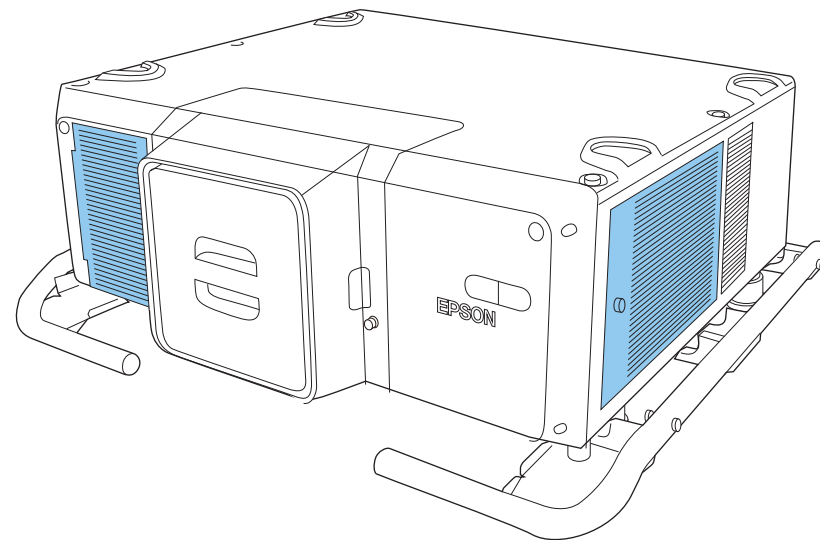

1 После отключения питания проектора и звуковых сигналов подтверждения отключите шнур питания.

2 Извлеките винт из крышки воздушного фильтра.

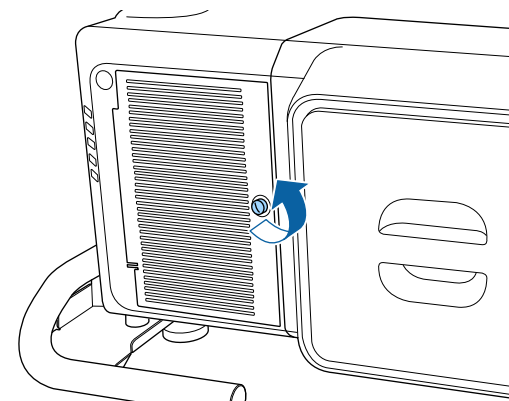

3 Откройте крышку воздушного фильтра.

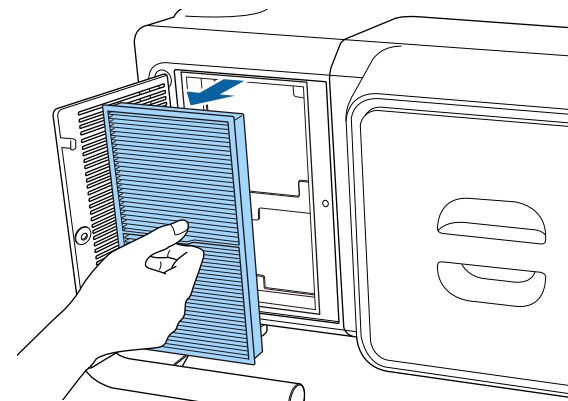
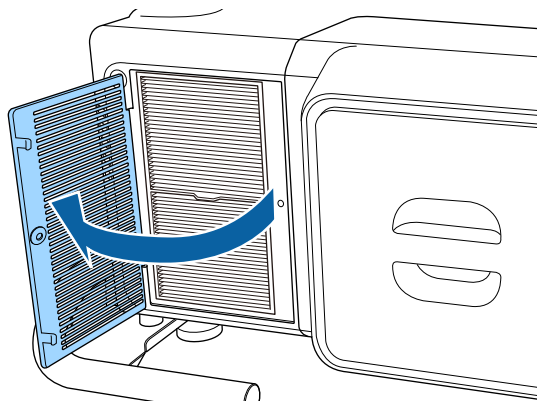

Способ открытия крышки воздушного фильтра различается для передней и боковых панелей. Крышка воздушного фильтра сбоку прикреплена к шнуру во избежание ее падения.

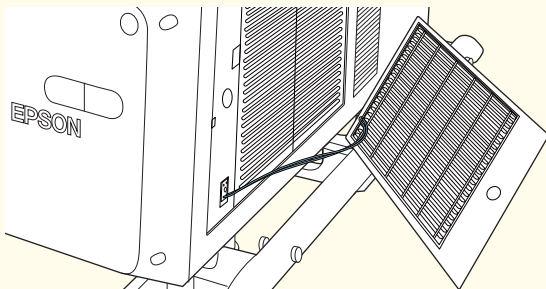

- 4** Извлеките воздушный фильтр.
Возьмитесь за фиксатор воздушного фильтра и извлеките его.

- 5** Повернув фильтр передней стороной (стороной с язычками) вниз, встряхните воздушный фильтр четыре-пять раз, чтобы вытряхнуть пыль.
Переверните фильтр и так же встряхните его другой стороной.

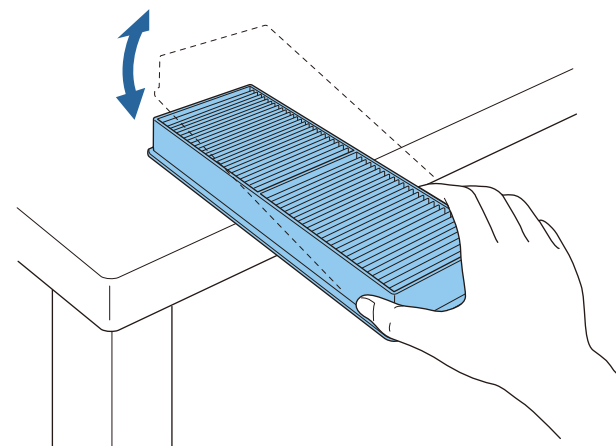

Внимание

Если воздушный фильтр встряхивать слишком сильно, он может оказаться непригодным к применению из-за деформаций и трещин.

- 6** Удалите остаток пыли из воздушного фильтра, используя пылесос для очистки передней стороны.

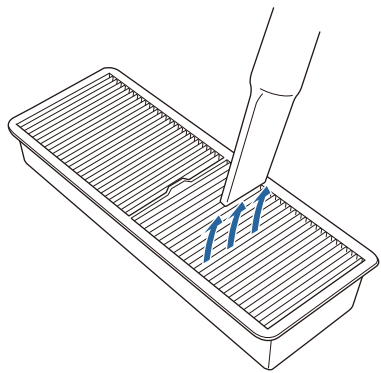

- 7** Замените воздушный фильтр.
Нажимайте до щелчка.

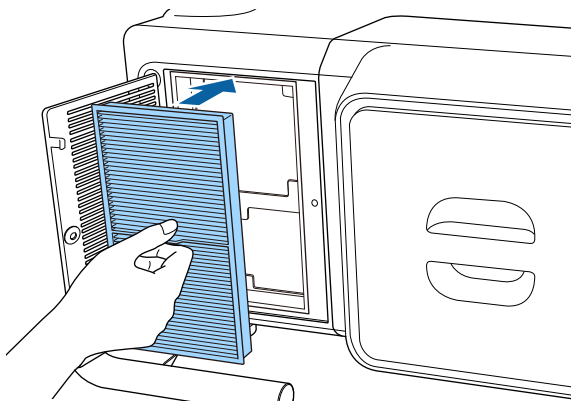

- 8** Закройте крышку воздушного фильтра.

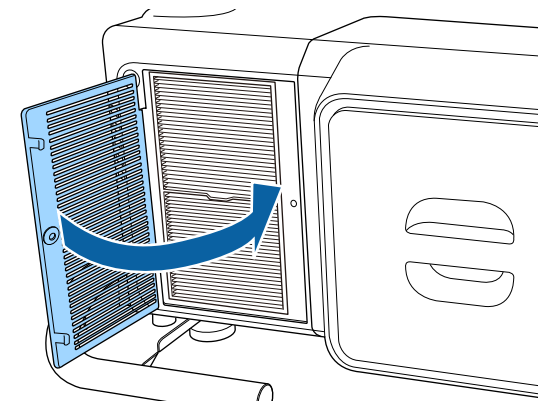

- 9** Затяните винт крышки воздушного фильтра.

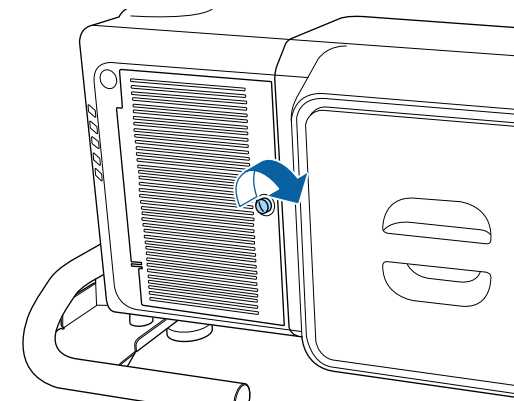



- Если даже после чистки это сообщение часто отображается, это означает, что воздушный фильтр пора заменить. Установите новый воздушный фильтр.
☛ "Замена воздушного фильтра" [стр.236](#)
- Рекомендуется очищать воздушный фильтр каждые 20 000 часов. Делайте это чаще, если проектор используется в сильно запыленной среде.
- Индикаторы или сообщения, относящиеся к индикации Увед.оч.возд.ф-ра, отображаются только при установке для параметра Увед.оч.возд.ф-ра значения Вкл. в меню Configuration (Настройка).
<systemitem arch = "Icon">s</systemitem> **Расширен.** — **Дисплей**
— **Увед.оч.возд.ф-ра** [стр.157](#)

Очистка отверстия воздухозаборника

Очистка от пыли, прилипшей к отверстию воздухозаборника на боковой стороне проектора.

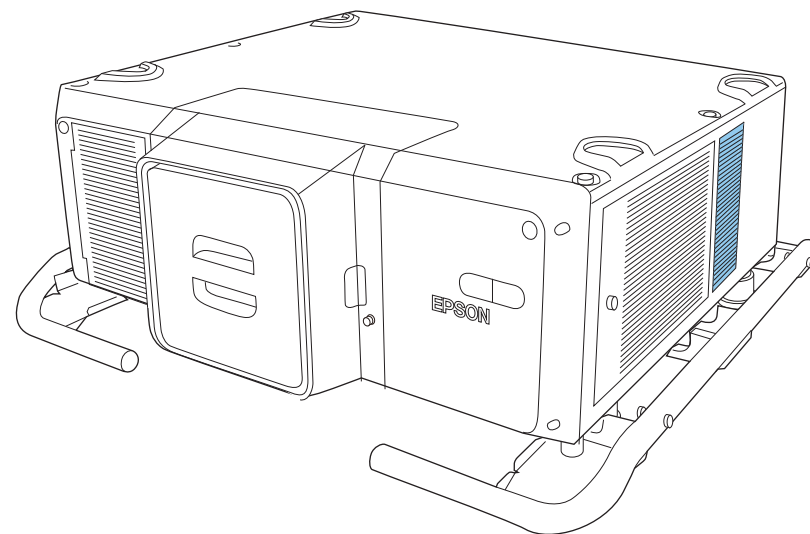

- 1** После отключения питания проектора и звуковых сигналов подтверждения отключите шнур питания.
- 2** Осторожно удалите пыль пылесосом или мягкой кисточкой.

В этом разделе представлена процедура замены воздушного фильтра.

Замена воздушного фильтра

Периодичность замены воздушного фильтра

Если сообщение выводится даже после очистки воздушного фильтра, замените фильтр.

Внимание

При использовании проектора в задымленной среде, например на каких-либо мероприятиях, следует заменить воздушный фильтр примерно через 240 часов эксплуатации. (Эта рекомендация применяется в случае эксплуатации проектора в среде с концентрацией белого минерального масла в воздухе приблизительно 0,00000013%. В зависимости от условий эксплуатации срок замены воздушного фильтра может наступить ранее.)

После использования проектора в задымленной среде снижается эффективность функции фильтра по сбору пыли, и пыль может попасть внутрь проектора или источника питания и стать причиной неисправности.

Замена воздушного фильтра

В проекторе имеется один воздушный фильтр спереди и два по бокам. В данном примере рассматривается воздушный фильтр спереди.

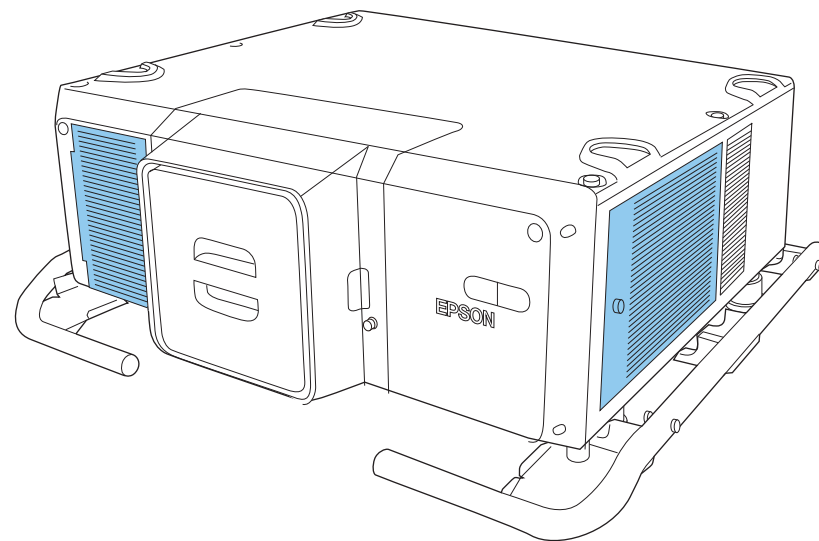

1 После отключения питания проектора и звуковых сигналов подтверждения отключите шнур питания.

2 Извлеките винт из крышки воздушного фильтра.

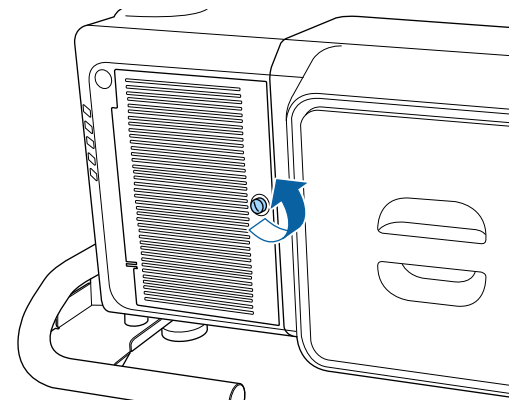

3 Откройте крышку воздушного фильтра.

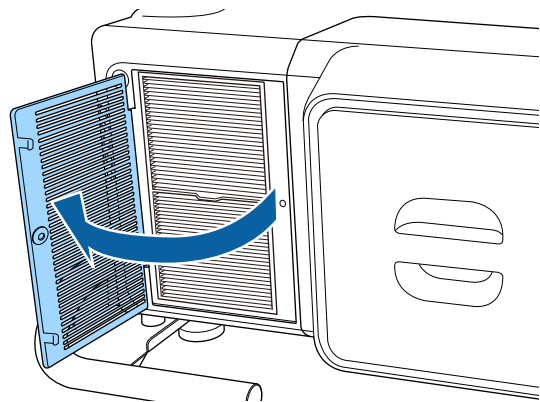

Способ открытия крышки воздушного фильтра различается для передней и боковых панелей. Крышка воздушного фильтра сбоку прикреплена к шнуру во избежание ее падения.

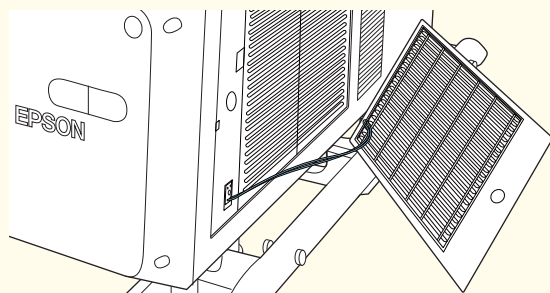

- 4** Извлеките воздушный фильтр.
Возьмитесь за фиксатор воздушного фильтра и извлеките его.

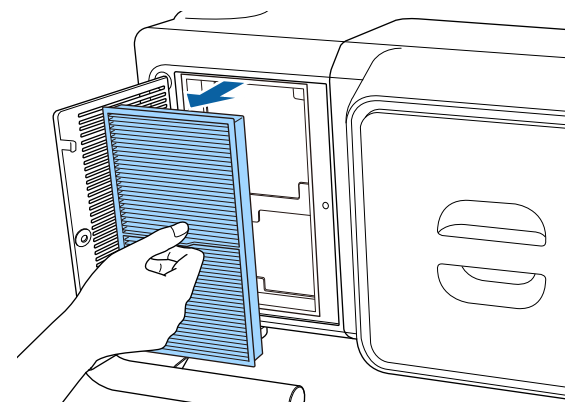

- 5** Установите новый воздушный фильтр.
Нажимайте до щелчка.

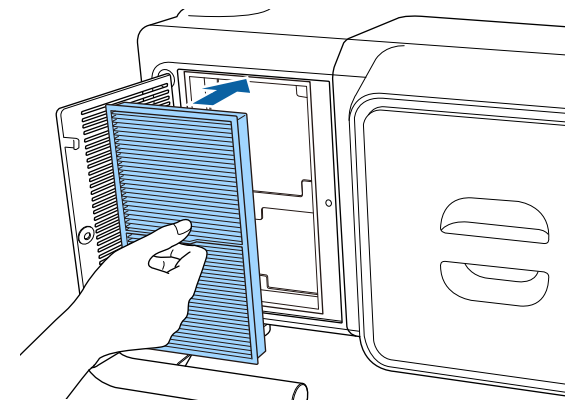

- 6** Закройте крышку воздушного фильтра.

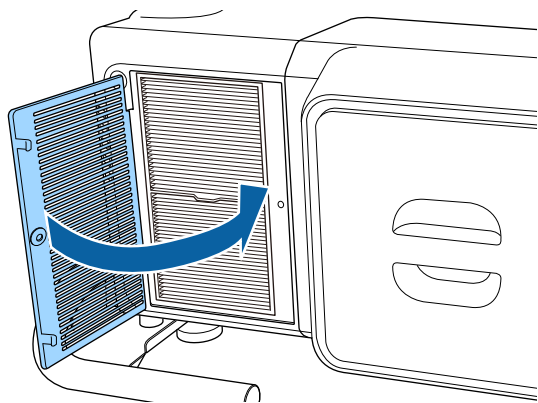

7 Затяните винт крышки воздушного фильтра.

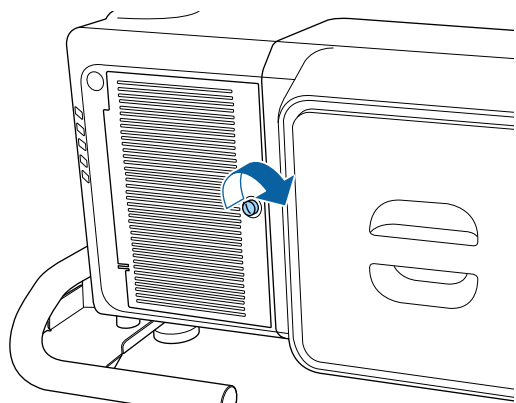

Избавляйтесь от использованных фильтров надлежащим образом в соответствии с местными правилами.
Материал: Полипропилен

Калибровка цвета

Автоматическая коррекция вызванных износом источника света искажений цветового тона по всему экрану на основе настроек цвета по умолчанию. Информация о коррекции сохраняется для каждого цветового режима.

Условия работы функций автоматической регулировки

Функция автонастройки Калибровка цвета доступна при выполнении перечисленных ниже условий.

- Экран плоский, без кривизны и искажений.
- Должен использоваться матовый рассеивающий экран.
- Размер проекции должен находиться в диапазоне 100–300 дюймов.
- Проектор установлен параллельно поверхности проецирования
- Для параметра **Калибровка цвета** установлено **Вкл.**



- Автоматическая регулировка невозможна при использовании перечисленных ниже объективов.
ELPLR05, ELPLL09 и ELPLL10
- Рекомендуется выполнять процедуру Калибровка цвета через 20 минут после включения проектора или отмены функции затвора.
- Для повышения точности регулировок рекомендуется затемнить комнату при проецировании, а затем выполнить настройки.
- Автоматическая регулировка выполняется с использованием камеры, встроенной в переднюю панель проектора. Между камерой и проецируемыми изображениями не должно быть никаких преград.
- Выполнение автонастройки занимает приблизительно одну минуту 30 секунд.
- После автонастройки восстанавливаются значения по умолчанию параметров Однородность цвета и Подбор цветов.
- С помощью функции расписания, можно автоматически регулировать цветовой тон по всему экрану в любое заданное время.
☛ "Функция планирования" [стр.119](#)
- Если не удастся выполнить процедуру Калибровка цвета, см. следующий параграф.
☛ "Некорректно выполнена автоматическая настройка" [стр.222](#)

- 1** Нажмите кнопку [Menu] во время проецирования.
- 2** Выберите пункт **Калибровка цвета** в меню **Расширен.**
- 3** Выберите пункт **Запуск автонастройки**, затем нажмите кнопку [↵].

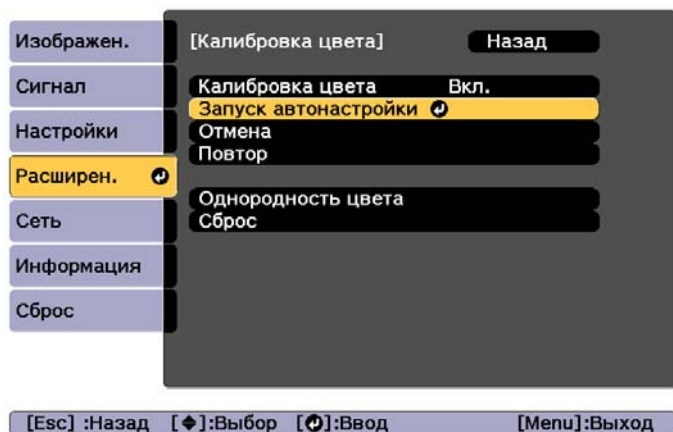

Отобразится настроечная таблица и запустится настройка. Процедура выполнена, если перед настройкой отображается проецируемое изображение.



- В случае ошибки выполните указанные ниже действия.
 - "Некорректно выполнена автоматическая настройка" [стр.222](#)
 - Чтобы вернуть изображение к состоянию, предшествовавшему автонастройке, выберите пункт **Отмена**. При выборе пункта **Повтор** после выбора пункта **Отмена** изображение вернется к состоянию после автонастройки.
 - Для восстановления стандартного значения параметра **Калибровка цвета** выберите пункт **Сброс**.



- Качество изображения может ухудшиться после выполнения выравнивания ЖКД.
- Изображения для пикселей, выходящих за край экрана проецирования, не отображаются.

- 1 Нажмите кнопку [Menu] во время проецирования.
- 2 Выберите пункт **Дисплей** в меню **Расширен.**
- 3 Выберите пункт **Выравнив. панели**, затем нажмите кнопку [↵].

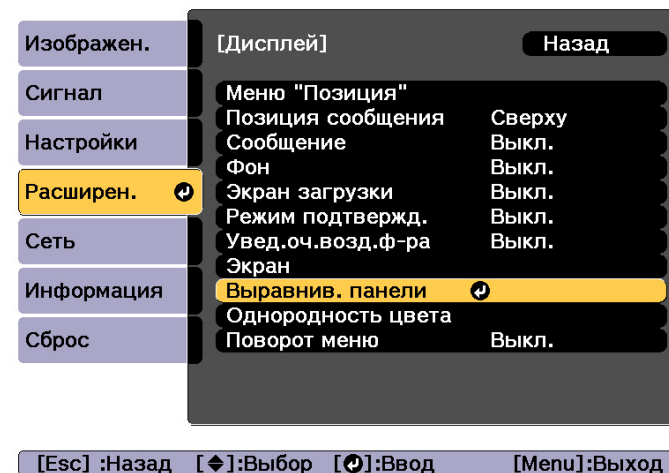

- 4 Включите функцию **Выравнив. панели**.

Выравнив. панели

Эта функция предназначена для коррекции цветового сдвига пикселей панели ЖКД. Можно корректировать пиксели по горизонтали и по вертикали с шагом 0,125 пикселя в диапазоне ± 3 пиксель.

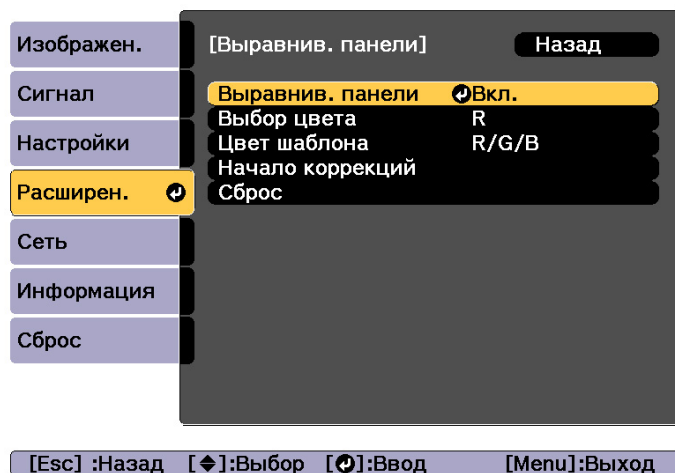

- (1) Выберите пункт **Выравнив. панели**, затем нажмите кнопку [↵].
- (2) Выберите пункт **Вкл.**, затем нажмите кнопку [↵].
- (3) Нажмите кнопку [Esc] для возврата к предыдущему экрану.

5 Выберите цвет, который нужно откорректировать.

- (1) Выберите пункт **Выбор цвета**, затем нажмите кнопку [↵].
- (2) Выберите **R** (красный) или **B** (синий), затем нажмите кнопку [↵].
- (3) Нажмите кнопку [Esc] для возврата к предыдущему экрану.

6 Выберите цвет сетки, отображаемой при выполнении коррекции, с помощью параметра **Цвет шаблона**.

- (1) Выберите пункт **Цвет шаблона**, затем нажмите кнопку [↵].

- (2) Выберите комбинацию параметров **R** (красный), **G** (зеленый) и **B** (синий) для цвета сетки.

R/G/B: Отображение сочетания всех трех цветов: красного, зеленого и синего. Фактический цвет сетки — белый.

R/G: Доступно, если установить значение **R** для параметра **Выбор цвета**. Отображает комбинацию двух цветов — красного и зеленого. Фактический цвет сетки — желтый.

G/B: Доступно, если установить значение **B** для параметра **Выбор цвета**. Отображает комбинацию двух цветов — зеленого и синего. Фактический цвет сетки — голубой.

- (3) Нажмите кнопку [Esc] для возврата к предыдущему экрану.

7 Выберите пункт **Начало коррекций**, затем нажмите кнопку [↵].

Сначала выберите **Полное смещение панели** для коррекции всей ЖК панели. Когда отобразится сообщение о подтверждении запуска, нажмите кнопку [↵], чтобы начать регулировку.



Во время выполнения коррекции возможно искажение изображения. После завершения коррекции изображение будет восстановлено.

8 Кнопками [▲], [▼], [◀] и [▶] выполните настройку параметров и нажмите кнопку [↵].

9 Чтобы настроить дополнительные параметры, выберите **Коррекция четырех углов**, затем нажмите кнопку [↵] для подтверждения.

10 Используйте кнопки [▲], [▼], [◀] и [▶] для выполнения коррекции, затем нажмите кнопку [↵], чтобы перейти к следующей точке коррекции.

- 11** После завершения коррекции для всех четырех углов выберите пункт **Выход** и нажмите кнопку [↵].

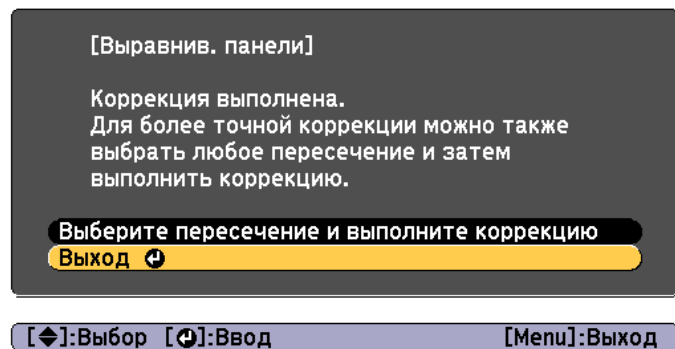

Если вы считаете, что после завершения коррекции для всех четырех точек все еще нужна коррекция, выберите пункт **Выберите пересечение и выполните коррекцию** и продолжайте коррекции.

Однородность цвета

Эта функция предназначена для коррекции цветового тона всего экрана. Информация о настройках сохраняется для каждого цветового режима.



- Возможно, цветовой тон не будет однородными даже после применения функции однородности цвета.
- Для отображения экрана настройки с надлежащей яркостью и цветом рекомендуется сбросить следующие настройки в меню **Изображен.**
 - Яркость
 - Контраст
 - Насыщен. цвета
 - Оттенок
 - Баланс белого (Цвет. температ., Коррекция G-M, Смещение R, Смещение G, Смещение B, Усиление R, Усиление G, Усиление B)
 - Гамма
 - RGBCMY

- 1** Нажмите кнопку [Menu] во время проецирования.
- 2** Выберите пункт **Дисплей** в меню **Расширен.**
- 3** Выберите пункт **Однородность цвета**, затем нажмите кнопку [↵].

Отображается следующий экран.

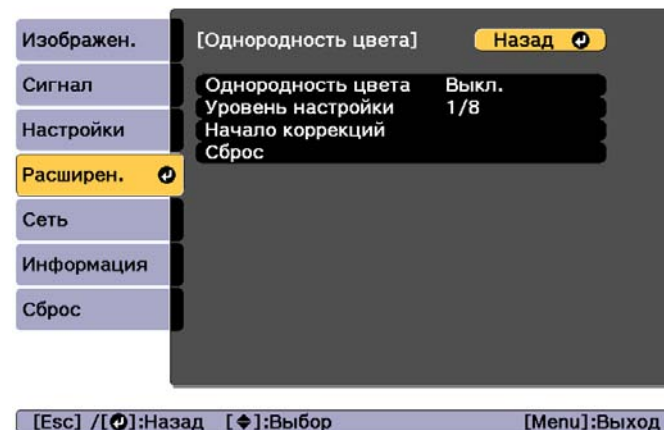

Однородность цвета: Включение и выключение однородности цвета.

Уровень настройки: Предусмотрены восемь уровней от белого к серому и до черного. Каждый уровень можно отрегулировать по отдельности.

Начало коррекций: Запуск настройки однородности цвета.

Сброс: Сброс всех коррекций и настроек для параметра **Однородность цвета** до значений по умолчанию.



Во время применения функции **Однородность цвета** возможно искажение изображения. После завершения коррекции изображение будет восстановлено.

- 4 Выберите пункт **Однородность цвета**, затем нажмите кнопку [↵].
- 5 Выберите **Вкл.**, а затем нажмите кнопку [Esc].
- 6 Выберите пункт **Уровень настройки**, затем нажмите кнопку [↵].
- 7 Отрегулируйте уровень настройки с помощью кнопок [◀][▶].
- 8 Нажмите кнопку [Esc] для возврата к предыдущему экрану.
- 9 Выберите пункт **Начало коррекций**, затем нажмите кнопку [↵].
- 10 Выберите область для настройки, а затем нажмите кнопку [↵].

Сначала выполните коррекцию внешних участков, затем отрегулируйте весь экран.

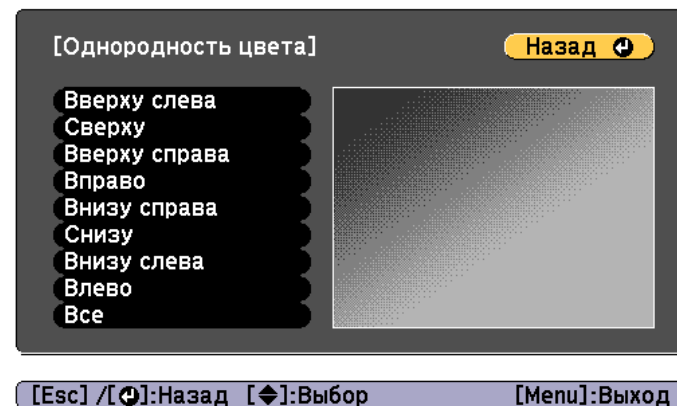

- 11 Воспользуйтесь кнопками [▲][▼], чтобы выбрать цвет, который необходимо откорректировать, а затем нажмите кнопки [◀][▶] для выполнения коррекции.

Нажмите кнопку [◀], чтобы ослабить цветовой тон. Нажмите кнопку [▶], чтобы усилить цветовой тон.

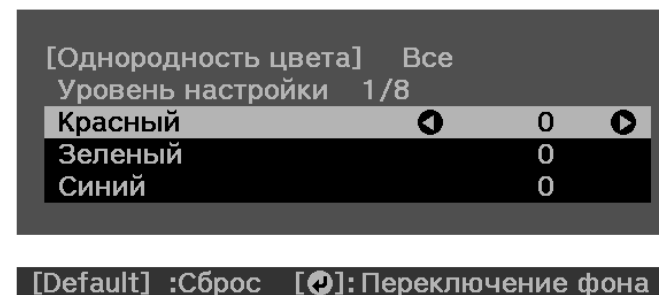

При каждом нажатии кнопки [↵] отображение на экране меняется с проецируемого изображения на экран настройки и обратно.

- 12 Вернитесь к шагу 6 и выполните настройку каждого уровня.



- 13 Чтобы завершить регулировку, нажмите кнопку [Menu].



Приложение

Epson Projector Management

Программа Epson Projector Management позволяет выполнять такие операции, как проверка состояния нескольких проекторов Epson, подключенных к сети, на мониторе компьютера и управление проекторами с этого компьютера.

Загрузите программное обеспечение Epson Projector Management с указанного ниже веб-сайта.

<http://www.epson.com>

Изменение настроек с помощью веб-браузера (Epson Web Control)

С помощью веб-браузера на компьютере или мобильного устройства, подключенного к находящемуся в сети проектору, можно настраивать функции проектора и управлять им. Эта функция позволяет удаленно выполнять настройку и управлять работой.

Можно использовать следующие веб-браузеры.

- Internet Explorer 11.0 или более поздней версии (кроме Metro) (Windows)
- Microsoft Edge (Windows)
- Safari (Mac)
- Chrome (Android)



Если для параметра **Режим ожидания** установлено значение **Связь вкл.**, настройка и управление с помощью веб-обозревателя возможны, даже если проектор находится в режиме ожидания (когда питание выключено).

<systemitem arch = "Icon">s</systemitem> **Расширен. - Режим ожидания** [стр.157](#)

Отображается окно Epson Web Control.

Используйте следующую процедуру для отображения экрана Epson Web Control.

Убедитесь, что устройство и проектор готовы к подключению к сети.



Если веб-браузер настроен на подключение через прокси-сервер, экран Epson Web Control отображаться не будет. Для просмотра страницы контроля Web нужно внести в браузер изменения, чтобы для этого соединения прокси-сервер не использовался.

- 1** Подключите устройство к одной сети с проектором.
Способ подключения зависит от устройства. Подробные сведения см. в руководстве, поставляемом с устройством. При использовании мобильного устройства проверьте настройки Wi-Fi.
- 2** Запустите веб-браузер на устройстве.
- 3** Выполните подключение, введя в поле URL веб-браузера адрес подключенного проектора.
Откроется главный экран Epson Web Control.

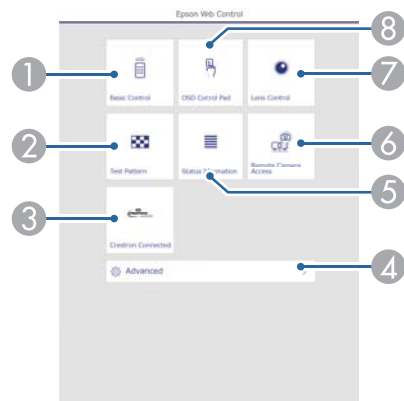

1 Basic Control

☛ "Экран Basic Control" [стр.248](#)

2 Test Pattern

☛ "Экран управления тестовым шаблоном" [стр.250](#)

3 Crestron Connected

☛ "О программе Crestron Connected®" [стр.258](#)

4 Advanced

Вы перешли на экран Дополнительно.



Если установлен **Пароль контроля Web** по умолчанию, отображается экран Пароль. Следуйте инструкциям на экране для смены пароля.

5 Status Information

☛ "Экран Status Information" [стр.251](#)

6 Remote Camera Access

☛ "Экран Remote Camera Access" [стр.251](#)

7 Lens Control

☛ "Экран Lens Control" [стр.249](#)

8 OSD Control Pad

☛ "Экран OSD Control Pad" [стр.248](#)



- При выполнении функций с экрана Epson Web Control может выдаваться запрос на ввод имени пользователя и пароля. На экране входа в систему введите имя пользователя и пароль. (Имя пользователя: **EPSONWEB**; пароль по умолчанию: **admin**).

- Имя пользователя нельзя изменить. Изменить пароль можно в меню Сеть через меню Настройка.

☛ **Сеть – Основные - Пароль Remote, Пароль контроля Web** [стр.165](#)

- Для пароля контроля Web необходимо вводить имя пользователя, даже если пароль отключен.

- На экране Дополнительно можно установить следующие параметры.

Monitor: Пароль (до 16 однобайтных буквенно-цифровых символов)

☛ **Сеть — Основные — Monitor: Пароль** [стр.165](#)

Настройка IPv6 (вручную)

☛ **Сеть — Настройка IPv6** [стр.166](#), [стр.170](#)

Добавьте порт HTTP (в качестве номера порта для контроля Web можно использовать любые значения, кроме 80 (значение по умолчанию), 843, 3620, 3621, 3625, 3629, 4352, 4649, 5357, 10000, 10001, 41794)

☛ **Сеть - Другие** [стр.172](#)

Экран Basic Control

Выполнение основных операций проектора.

На экране входа в систему введите имя пользователя и пароль. (Имя пользователя: EPSONREMOTE; пароль по умолчанию: **guest**.)

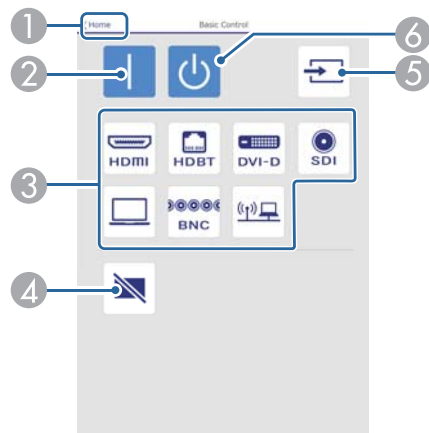

- 1 Переход на главный экран.
- 2 Служит для включения проектора.
- 3 Переключение на целевое изображение.
- 4 Нажмите, чтобы включить или временно отключить изображение.
- 5 Автоматическое определение входного сигнала.
- 6 Служит для выключения проектора.

Экран OSD Control Pad

Управление меню Настройка проектора.

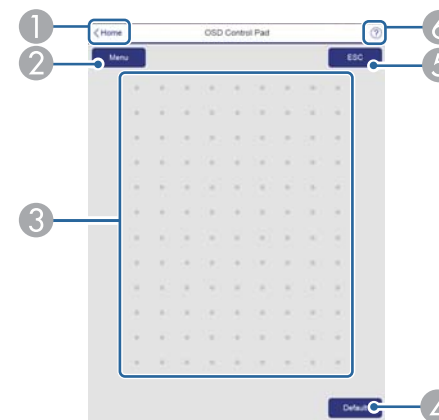

- 1 Переход на главный экран.
- 2 Служит для отображения и закрытия меню Настройка.
- 3 Управление меню Настройка пальцем или мышью.
Проведите пальцем по элементу и коснитесь его, чтобы подтвердить выбор.
- 4 Включено, если **По умолчанию**: Сброс отображается в руководстве меню Настройка. Измененные настройки снова принимают значения по умолчанию.
- 5 Возврат на предыдущий уровень меню Настройка.
- 6 Отображение сведений по использованию панели управления экранным меню.



Элементы меню Настройка, недоступные для настройки из Epson Web Control, перечислены ниже.

- Меню Изображен. — Дополнительно — Гамма — Пользовательский
- Меню Сигнал — Дополнительно — Зав синхр BNC, EDID, Буфер DDC
- Меню Настройки — Польз. кнопка
- Меню Расширен. — Дисплей — Позиция сообщения
- Меню Расширен. — Логотип пользов.
- Меню Расширен. — Операция — Дополнительно — Контр.напр.пер.ток
- Меню Расширен. — Операция — Калибр. объектива
- Меню Расширен. — Язык
- Меню Сеть WLAN — Поиск точки доступа

Значения параметров всех меню точно такие же, как и в меню Настройка проектора.

☛ "Меню Настройка" [стр.144](#)

Экран Lens Control

Управление объективом проектора.

Экран управления фокусом/искажением

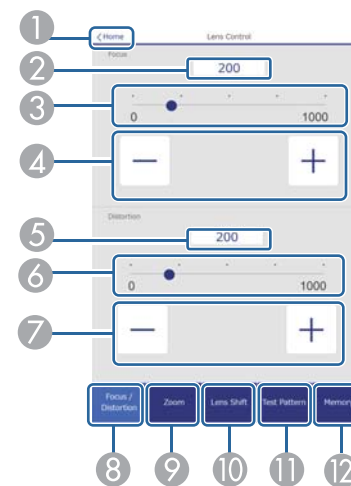

- 1 Переход на главный экран.
- 2 Отображение/ввод значения фокуса.
- 3 Переместите ползунок, чтобы отрегулировать фокус.
- 4 Отрегулируйте фокус кнопками.
- 5 Отображение/ввод значения искажения.
- 6 Переместите ползунок, чтобы отрегулировать деформацию изображения.*
- 7 Кнопками отрегулируйте деформацию изображения.*
- 8 Отображение экрана управления фокусом/искажением.
- 9 Отображение экрана управления масштабированием.
- 10 Отображение экрана управления сдвигом объектива.
- 11 Отображение экрана управления тестовым шаблоном.
- 12 Отображение экрана управления памятью.

* Только для ELPLR05 и ELPLU05.

Экран управления масштабированием

Недоступно для ELPLR05.

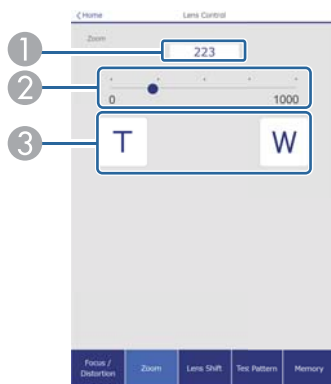

- 1 Отображение/ввод значения масштабирования.
- 2 Переместите ползунок, чтобы отрегулировать масштабирование.
- 3 Отрегулируйте масштабирование кнопками.

Экран управления сдвигом объектива

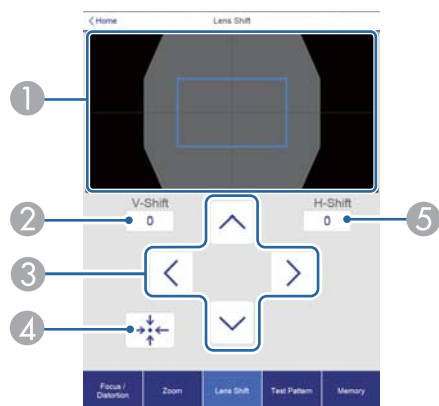

- 1 Отображение положения изображения как синего квадрата. При перемещении положения изображения в месте назначения отображается красный квадрат.
- 2 Отображение положения изображения по вертикали. Чтобы напрямую указать положение, прикоснитесь к нему и введите номер.

- 3 Перемещение положения изображения вверх, вниз, влево или вправо.
- 4 Перемещение объектива в исходное положение при нажатии кнопки ОК на экране подтверждения.
- 5 Отображение положения изображения по горизонтали. Чтобы напрямую указать положение, прикоснитесь к нему и введите номер.

Экран управления тестовым шаблоном

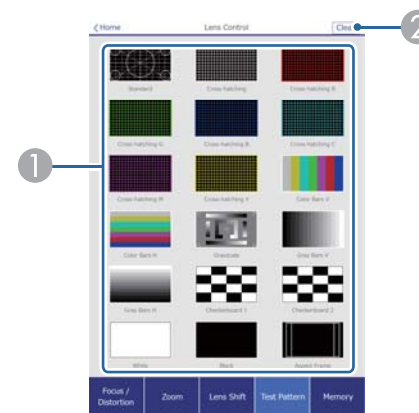

- 1 Отображает тестовый шаблон.
- 2 Закрывает тестовый шаблон.

Экран управления памятью

Подробные сведения о функции памяти см.:

☛ "Функция памяти" [стр.117](#)

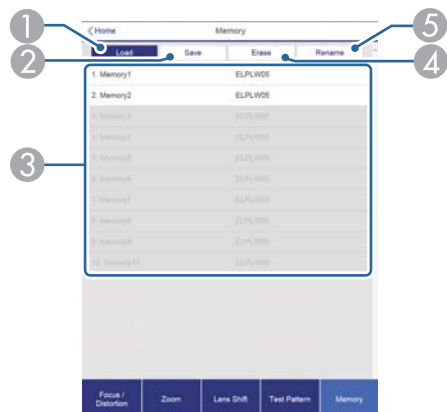

- 1 Загрузка сохраненных в памяти настроек.
- 2 Сохранение настроек в памяти.
- 3 Отображение списка сохраненных в памяти настроек.
- 4 Очистка памяти.
- 5 Изменение имени памяти.

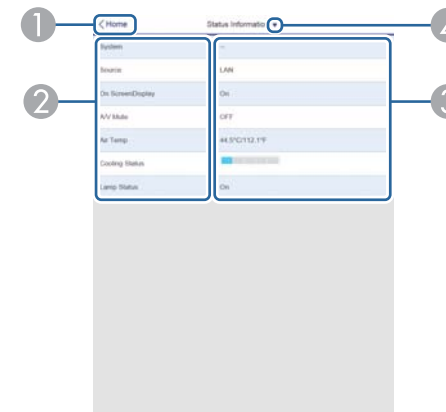

- 1 Переход на главный экран.
- 2 Отображение имени элемента.
- 3 Отображение состояния каждого элемента.
- 4 Выбор одной из следующих категорий:
Status Information, Source, Signal Information, Network Wired, Network Wireless, Maintenance, Version, Voltage Warning Info

Экран Status Information

Проверка состояния проектора. Подробные сведения о дисплее см.:

☛ "Расшифровка данных состояния" [стр.197](#)

Экран Remote Camera Access

Можно сделать фотографию проецируемого изображения.

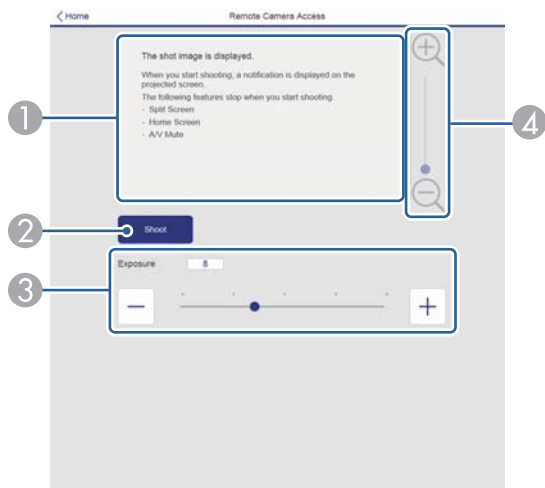

- 1 Отображение отснятого изображения.
- 2 Нажмите **Съемка**, чтобы сделать фотографию проецируемого изображения.
- 3 Регулировка экспозиции при съемке.
- 4 Увеличение или уменьшение масштаба изображения, фотографию которого требуется получить.

Удаленная проверка проецируемого изображения

Выполняя снимок проецируемого изображения в удаленном режиме, можно проверить изображение на используемом вами устройстве.



- Убедитесь, что для параметра **Безопас. HTTP-соед** установлено значение **Вкл.** в меню **Сеть — Другие**.
- Этот параметр недоступен, если установлен ELPLR05.
- Функция удаленного доступа к камере недоступна, если используются следующие функции.
 - При использовании встроенной камеры (Tiling, geometry correction assist (функции расположения мозаикой и стопкой), сопоставление экранов, калибровка цвета)
 - Калибр. объектива
 - Функция Message Broadcasting для Epson Projector Management
- Следующие функции отменяются при использовании функции удаленного доступа к камере.
 - Split Screen
 - Затвор
 - Телевизионный экран (если сообщение скрыто)

- 1 На экране Защита паролем установите для параметра **Удал. дост. к кам.** значение **Выкл.**

☛ "Настройка параметра Защита паролем" [стр.123](#)

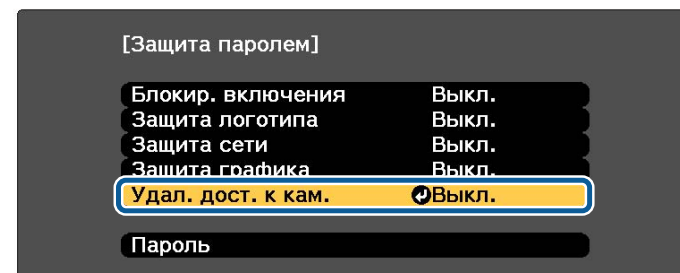

2 Выберите **Удал. дост. к кам.** в меню **Сеть**.

3 Выберите пункт **Пароль**, затем нажмите кнопку [↵].

Разрешается ввести в качестве пароля до 32 однобайтных буквенно-цифровых символов (* : и пробелы использовать нельзя).

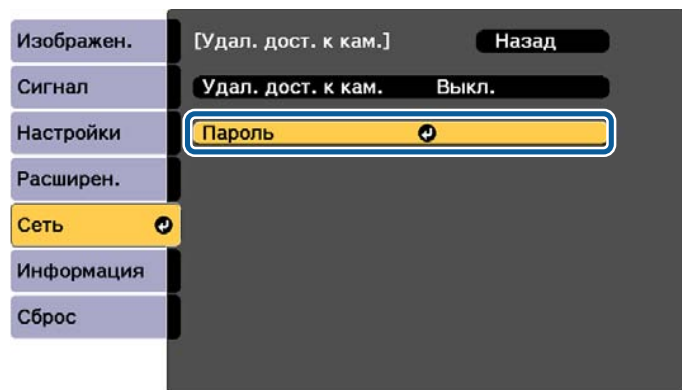

4 Установите для параметра **Удал. дост. к кам.** значение **Вкл.**

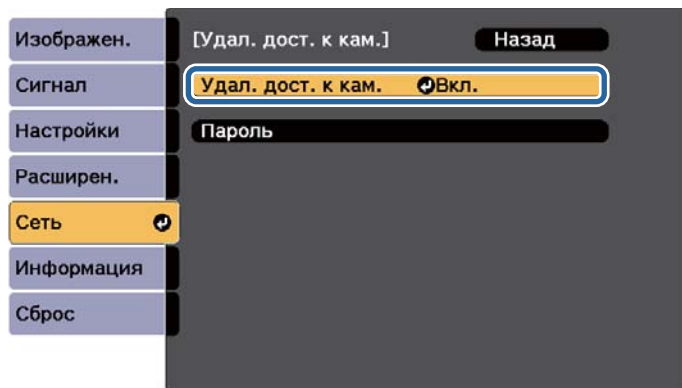

5 На подключенном к сети компьютере или мобильном устройстве запустите веб-браузер.

6 В адресной строке браузера введите адрес IP проектора, чтобы подключиться к экрану Epson Web Control.

7 Выберите **Удал. дост. к кам.**

На экране входа в систему введите имя пользователя и пароль. (Имя пользователя: **EPSONWEB**; пароль по умолчанию: **admin**).

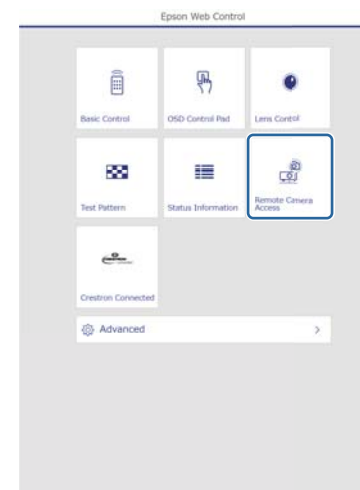

8 Нажмите **Съемка**.



9 Если экран ввода пароля открыт, введите пароль, установленный в шаге 3 для **Удал. дост. к кам.** — **Пароль**, затем нажмите **OK**.

На проецируемом изображении появляется сообщение, и начинается съемка. Получение изображения занимает приблизительно шесть секунд.



- Установите экспозицию, если необходимо. В случае настройки параметров сделайте снимок снова и проверьте скорректированное изображение.
- В процессе съемки невозможно выполнить какую-либо операцию, кроме выключения проектора.
- Невозможно сделать снимок сообщений с предупреждением.

Использование функции **Уведом. по почте** для сообщения о проблемах

Если настроено **Уведом. по почте**, уведомления об ошибках и предупреждения проектора отправляются на заранее заданные адреса электронной почты. Это позволит оператору получать уведомления о проблемах, связанных с проекторами, даже если оператор находится далеко от них.

☛ **Сеть - Уведомл. - Уведом. по почте** [стр.171](#)



- Можно задать не более трех мест назначения (адресов) для уведомлений. Сообщения могут отправляться по всем трем адресам одновременно.
- Если в проекторе возникает критическая ситуация, и он прекращает работу, он может быть не в состоянии отправить сообщение, уведомляющее оператора о проблеме.
- Если для параметра **Режим ожидания** установлено значение **Связь вкл.**, можно управлять проектором, даже если он находится в режиме ожидания (если питание выключено).
<systemitem arch = "Icon">s</systemitem> **Расширен. - Режим ожидания** [стр.157](#)

Чтение уведомлений об ошибках

Если для функции уведомления по почте установлено значение **Вкл.**, и возникает проблема или предупреждение относительно работы проектора, отправляется следующее сообщение электронной почты.

Отправитель: Адрес электронной почты, указываемый в разделе **От**

Тема: EPSON Projector

Строка 1: Имя проектора, с которым возникла проблема

Строка 2: IP-адрес, заданный для проектора, с которым возникла проблема.

Строка 3 и далее: Сведения о проблеме

Описание проблемы приводится строка за строкой. Содержимое сообщения приведено ниже.

- Clean Air Filter (Увед.оч.возд.ф-ра)
- Constant brightness expired (Завер. Пост. реж.)
- Internal error (Внутренняя ошибка)
- Fan related error (Ошибка вентилятора)
- Sensor error (Ошибка датчика)
- Laser error (Ошибка лазера)
- Laser warning (Предупрежд. лазера)
- Retardation Plate Error (Ошибка замедляющей пластины)
- Internal temperature error (Ош. высокой темп./Перегрев)
- High-speed cooling in progress (Предуп.высокой темп.)
- Low Air Flow (Низкий возд.поток)
- Low Air Flow Error (Ошибка фильтра)
- No-signal (Нет сигнала)
Отсутствует сигнал на входе проектора. Проверьте состояние соединений, а также включено ли питание источника сигнала.
- Lens shift error (Ошибка сдвига объектива)
- No lens (Нет объектива)
- Pump Error (Ошибка подкачки)
- Shutter Warning (Предупр. заслонки)
- Shutter Error (Ошибка заслонки)
- Power Err. (Voltage) (Ошибка напряжения источника питания)

Информацию о решении этих проблем и устранении предупреждений см. в следующем разделе.

☛ "Интерпретация показаний индикаторов" [стр.187](#)

Управление с помощью SNMP

Если для параметра **SNMP** в меню Настройка установлено значение **Вкл.**, при возникновении проблемы или предупреждения на заданный компьютер отправляются уведомления. Эта функция позволяет дистанционно узнавать о проблемах, связанных с проекторами.

☛ **Сеть - Уведомл. - SNMP** [стр.171](#)



- Администрирование SNMP должен осуществлять администратор сети или лицо, хорошо знакомое с принципами функционирования сетей.
- Чтобы использовать функцию SNMP для наблюдения за проектором, необходимо установить программу-менеджер для этого протокола.
- SNMP-агент данного проектора поддерживает протокол SNMP версии 1 (SNMPv1).
- Функцию администрирования с применением SNMP не стоит использовать в беспроводной сети в режиме Быстрый подключения.
- Можно сохранить до двух IP-адресов назначения.

Команды ESC/VP21

С помощью ESC/VP21 можно управлять проектором с внешнего устройства.

Список команд

При отправке на проектор команды включения (ON) питания осуществляется включение питания и проектор переходит в режим прогрева. После включения питания проектора возвращается двоеточие «:» (3Ah).

Если вводится команда, проектор выполняет команду и возвращает ":", затем принимает следующую команду.

Если обрабатываемая команда завершается аварийно, выводится сообщение об ошибке и возвращается ":".

Основное содержимое приведено ниже.

Пункт		Команда	
Включение/отключение питания	Вкл.	PWR ON	
	Выкл.	PWR OFF	
Выбор сигнала	Компьютер	Авто	SOURCE 1F
		RGB	SOURCE 11
		Компонент	SOURCE 14
	BNC	Авто	SOURCE BF
		RGB	SOURCE B1
		Компонент	SOURCE B4
	HDMI	SOURCE 30	
	LAN	SOURCE 53	
	SDI	SOURCE 60	
	DVI-D	SOURCE A0	
HDBaseT	SOURCE 80		
Вкл./Выкл. функцию Затвор	Вкл.	MUTE ON	
	Выкл.	MUTE OFF	

Перед отправкой команды в конец каждой команды следует добавлять код возврата каретки (CR) (0Dh).

Дополнительную информацию можно получить у дилера или по ближайшему из адресов, приведенных в документе «Контактная информация по проекторам Epson».

☛ [Контактная информация по проекторам Epson](#)

Схема подключения кабелей

Последовательное подключение

- Форма разъема: 9-контактный (гнездовой) D-Sub
- Имя входного порта проектора: RS-232C

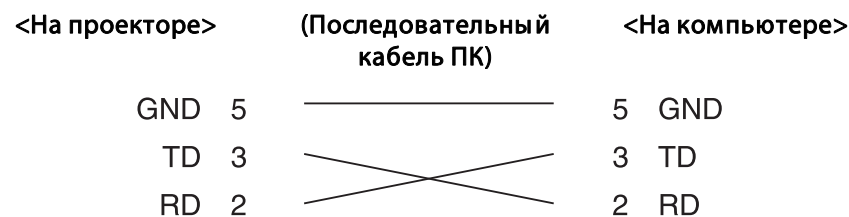
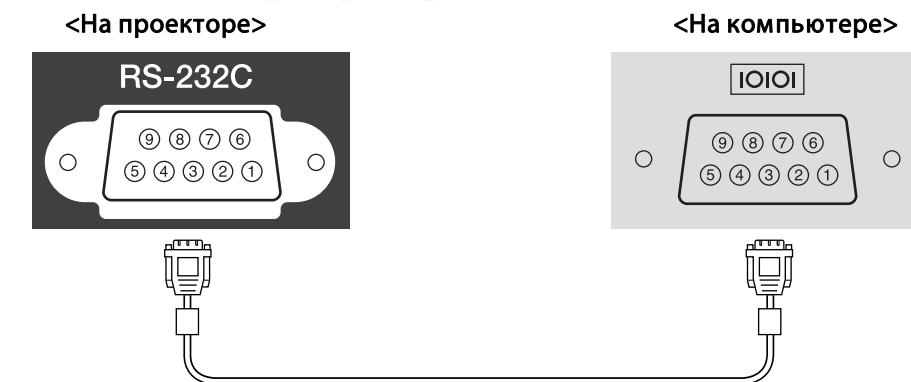

Имя сигнала	Функция
GND	Сигнал провода заземления

Имя сигнала	Функция
TD	Передача данных
RD	Прием данных

Протокол связи

- Настройка скорости передачи в бодах по умолчанию: 9600 бит/с
- Длина данных: 8 бит
- Контроль четности: нет
- Стоповый бит: 1 бит
- Управление потоком данных: нет

О PJLink

Протокол PJLink установлен ассоциацией JBMIA (Ассоциация японских производителей офисной техники и информационных систем) в рамках мероприятий по стандартизации протоколов управления проекторами в качестве стандартного протокола для управления проекторами, поддерживающими работу в сети.

Данный проектор отвечает требованиям стандарта PJLink Class2, установленного ассоциацией JBMIA.

Функция поиска PJLink использует порт 4352 (UDP).

Настройки сети необходимо задать до использования программы PJLink. Подробную информацию о настройках сети см. далее.

☛ "Меню Сеть" [стр.162](#)

Он поддерживает все команды, за исключением следующих команд, определенных стандартом PJLink Class2. Имеется соглашение, заверенное при проверке применимости стандарта PJLink.

URL: <http://pjlink.jbmia.or.jp/english/>

• Неподдерживаемые команды

Функция		Команда PJLink
Настройки подавления сигналов	Задание подавления изображения	AVMT 11
	Задание подавления аудио сигнала	AVMT 21

• Входные порты и соответствующие номера источников входного сигнала

Название входного порта	Номер источника входного сигнала
Компьютер	11
BNC	13
DVI-D	31
HDMI	32
SDI	34
LAN	52
HDBaseT	56

- Название компании-производителя, отображаемое для "Запрос информации о названии компании-производителя"
EPSON
- Название модели, отображаемое для "Product name information query" (Запрос информации о названии устройства)
EPSON L30002U/L30000U

О программе Crestron Connected®

Crestron Connected® — это интегрированная система управления компании Crestron®. Ее можно использовать для контроля нескольких подключенных к сети устройств и управления ими.

Проектор поддерживает этот протокол управления и потому может использоваться в системе, построенной на базе Crestron Connected®.

Для просмотра более подробной информации о Crestron Connected® посетите веб-сайт компании Crestron®. (Поддерживается только английский язык отображения.)

<https://www.crestron.com/products/line/crestron-connected>

Далее приводится краткий обзор Crestron Connected®.

• Удаленные операции с помощью веб-обозревателя

Управление проектором с компьютера так же, как с пульта дистанционного управления.

• Контроль и управление с помощью программ

Для наблюдения за устройствами в системе, взаимодействия со службой поддержки и отправки аварийных сообщений можно использовать программы Crestron RoomView® Express/Crestron Fusion® компании Crestron®.

В данном руководстве описано выполнение операций на компьютере с помощью веб-обозревателя.



- Можно вводить только однобайтные буквы, цифры и символы.
- Функция Message Broadcasting для Epson Projector Management недоступна при использовании Crestron Connected®.
- Если для параметра **Режим ожидания** установлено значение **Связь вкл.**, можно управлять проектором, даже если он находится в режиме ожидания (если питание выключено).

☛ **Расширен.** - Режим ожидания [стр.157](#)

Управление проектором с компьютера

Отображения окна управления

Перед выполнением любых операций проверьте следующее.

- Убедитесь, что проектор и компьютер подключены к сети.
- Установите для параметра **Crestron Connected** в меню **Сеть** значение **Вкл.**
 - ☛ **Сеть - Другие - Crestron Connected** [стр.172](#)

1 Запустите на компьютере веб-браузер.

2 Введите IP-адрес проектора в адресной строке веб-обозревателя и нажмите клавишу Enter на клавиатуре компьютера.

Откроется главный экран Epson Web Control.

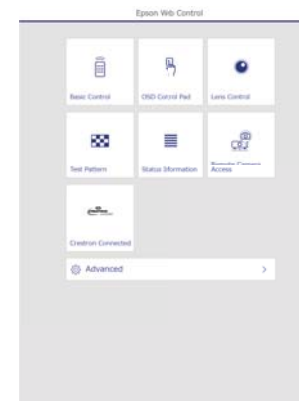

3 Нажмите кнопку **Crestron Connected**.
Откроется рабочее окно.

Работа в рабочем окне

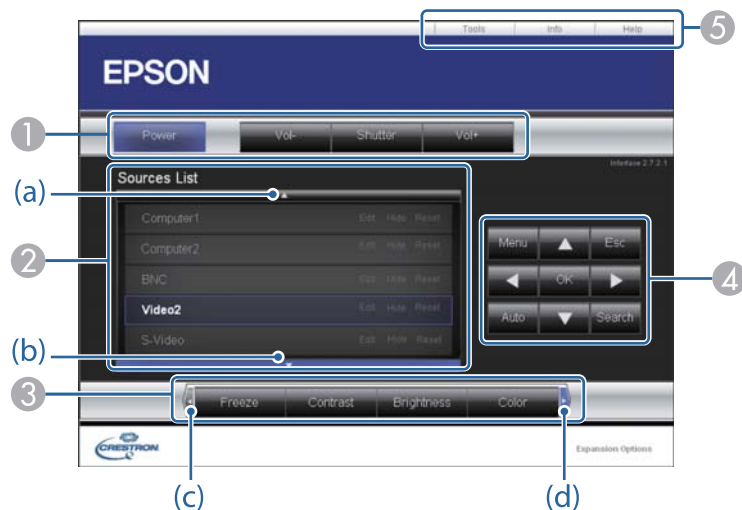

1 Нажатием кнопок можно выполнять следующие операции.

Кнопка	Функция
Power	Служит для включения и отключения питания проектора.
Shutter	Нажмите, чтобы включить или временно отключить изображение. ☛ "Временное скрывание изображения (Затвор)" стр.114

2 Переключение на изображение с выбранного источника. Чтобы вывести источники изображения, которых нет в списке Source List, щелкните (a) или (b) для прокрутки вверх или вниз. Текущий источник видеосигнала представляется синим цветом.

Название источника можно изменить.

3 Нажатием кнопок можно выполнять следующие операции. Чтобы вывести кнопки, которых нет в списке Source List, щелкните (c) или (d) для прокрутки вверх или вниз.

Кнопка	Функция
Freeze	Служит для приостановки и возобновления смены изображений. ☛ "Остановка изображения (Функция паузы)" стр.115
Contrast	Регулировка степени отличия светлых и темных участков изображения.
Brightness	Регулировка яркости изображения.
Color	Регулировка насыщенности цвета изображений.
Sharpness	Регулировки резкости изображения.
Zoom	Нажмите кнопку [⊕], чтобы увеличить изображение, не изменяя размер проекции. Нажмите на кнопку [⊖], чтобы уменьшить изображение, увеличенное нажатием кнопки [⊕].

4 Кнопки [▲], [▼], [◀] и [▶] выполняют те же операции, что и кнопки [▲], [▼], [◀] и [▶] на пульте дистанционного управления. Нажатием других кнопок можно выполнять следующие операции.

Кнопка	Функция
OK	Та же операция, что и при нажатии кнопки [↵] на пульте дистанционного управления. ☛ "Пульт дистанционного управления" стр.24
Menu	Служит для отображения и закрытия меню Настройка.

Кнопка	Функция
Auto	При проецировании аналоговых сигналов RGB с порта Computer эта кнопка позволяет автоматически оптимизировать параметры Трекинг, Синхронизация и Позиция.
Search	Переход на следующий источник входного сигнала, передающий изображение. 🖱️ "Автоматическое обнаружение входящих сигналов и смена проецируемого изображения (Поиск источника)" стр.63
Esc	Та же операция, что и при нажатии кнопки [Esc] на пульте дистанционного управления. 🖱️ "Пульт дистанционного управления" стр.24

5 Щелчками по вкладкам можно выполнять следующие операции.

Вкладка	Функция
Help	Отображение окна службы поддержки. Используется для отправки и получения сообщений администратора с использованием программы Crestron Connected®.
Info	Вывод информации о подключенном в данный момент проекторе.
Tools	Изменение параметров подключенного в данный момент проектора. См. следующий раздел.

Работа в рабочем окне

При щелчке по вкладке **Tools** в рабочем окне открывается следующее окно. В нем можно изменять параметры подключенного в данный момент проектора.

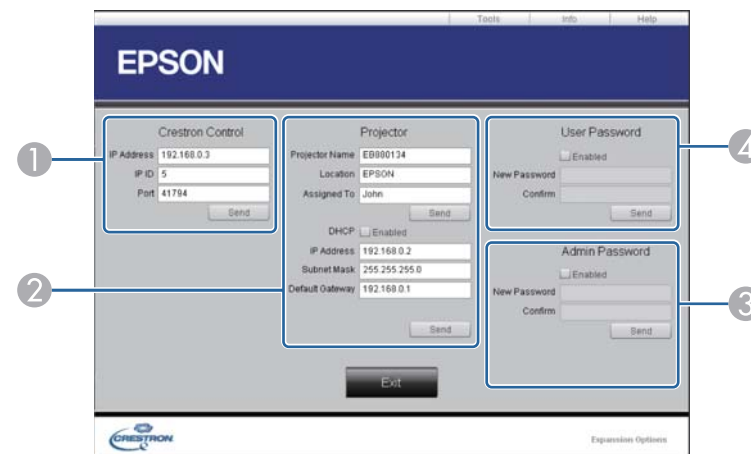

- 1 **Crestron Control**
Настройка центральных контроллеров Crestron®.
- 2 **Projector**
Можно установить следующие параметры.

Пункт	Функция
Projector Name	Введите имя, отличающее подключенный в данный момент проектор от других проекторов в сети. (Имя длиной до 15 символов может включать однобайтные буквы или цифры.)
Location	Введите название местоположения подключенного в данный момент проектора в сети. (Название длиной до 32 символов может включать однобайтные буквы, цифры и символы.)
Assigned To	Введите имя пользователя проектора. (Имя длиной до 32 символов может включать однобайтные буквы, цифры и символы.)

Пункт	Функция
DHCP	Для использования DHCP установите флажок Enabled . Если DHCP включен, ввести IP-адрес невозможно.
IP Address	Введите IP-адрес, назначаемый подключенному в данный момент проектору.
Subnet Mask	Укажите маску подсети для подключенного проектора.
Default Gateway	Укажите адрес шлюза для подключенного проектора.
Send	Нажмите эту кнопку, чтобы подтвердить изменения, сделанные в разделе Projector .

3 Admin Password

Установите флажок **Enabled**, чтобы для открытия окна Tools нужно было вводить пароль.

Можно установить следующие параметры.

Пункт	Функция
New Password	При изменении пароля для открытия окна Tools введите новый пароль. (Имя длиной до 26 символов может включать однобайтные буквы и цифры.)
Confirm	Введите тот же пароль, что и в поле New Password . Если пароли не совпадают, будет выдано сообщение об ошибке.
Send	Нажмите эту кнопку, чтобы подтвердить изменения, сделанные в разделе Admin Password .

4 User Password

Установите флажок **Enabled**, чтобы для открытия рабочего окна на компьютере нужно было вводить пароль.

Можно установить следующие параметры.

Пункт	Функция
New Password	При изменении пароля для открытия рабочего окна введите новый пароль. (Имя длиной до 26 символов может включать однобайтные буквы и цифры.)
Confirm	Введите тот же пароль, что и в поле New Password . Если пароли не совпадают, будет выдано сообщение об ошибке.
Send	Нажмите эту кнопку, чтобы подтвердить изменения, сделанные в разделе User Password .

О Art-Net

Art-Net — это протокол связи по сети Ethernet, основанный на протоколе TCP/IP.

Он позволяет управлять проектором при помощи контроллера DMX или программной системы.

Определения каналов

Ниже приведены определения каналов, используемых при управлении проектором по протоколу Art-Net.

Сначала установите для Канал 13 значение "Управление разрешено".

Канал	Функция	Управление		Параметры	По умолчанию	Назначение операции
1	Настройка источника света (затемнение)	0 - 100 %		0 - 255	0	Настройка яркости изображения.
2	Управление шторкой	Шторка	Закрыта	0 - 63	128	Закрывает/открывает Затвор.
		Не используется		64 - 191		
		Шторка	Открыта	192 - 255		
3	Переключение источника сигнала	Не используется		0 - 7	0	Переключение на определенный источник сигнала.
		HDMI		8 - 15		
		Не используется		16 - 23		
		HDBaseT		24 - 31		
		DVI-D		32 - 39		
		Не используется		40 - 47		
		SDI		48 - 55		
		Компьютер		56 - 63		
		Не используется		64 - 71		
		BNC		72 - 79		
		LAN		80 - 87		

Канал	Функция	Управление		Параметры	По умолчанию	Назначение операции		
		Не используется		88 - 95				
		Не используется		96 - 255				
4	Положение объектива	Не используется		0 - 31	0	Перемещение объектива в исходное положение.		
		Перемещение в исходное положение		32 - 63				
		Не используется		64 - 255				
5	Сдвиг объектива по горизонтали	(+) регулировка положения объектива	Перемещение — большое	0 - 31	128	Сдвиг объектива по горизонтали на указанную величину.		
			Перемещение — среднее	32 - 63				
			Перемещение — небольшое	64 - 95				
		Не используется		96 - 159				
		(-) регулировка положения объектива	Перемещение — небольшое	160 - 191				
			Перемещение — среднее	192 - 223				
			Перемещение — большое	224 - 255				
6	Сдвиг объектива по вертикали	(+) регулировка положения объектива	Перемещение — большое	0 - 31			128	Сдвиг объектива по вертикали на указанную величину.
			Перемещение — среднее	32 - 63				
			Перемещение — небольшое	64 - 95				
		Не используется		96 - 159				
		(-) регулировка положения объектива	Перемещение — небольшое	160 - 191				

Канал	Функция	Управление		Параметры	По умолчанию	Назначение операции
			Перемещение — среднее	192 - 223		
			Перемещение — большое	224 - 255		
7	Электронное увеличение	(+) регулировка положения объектива	Перемещение — большое	0 - 31	128	Электронная регулировка увеличения на указанную величину.
			Перемещение — среднее	32 - 63		
			Перемещение — небольшое	64 - 95		
		Не используется		96 - 159		
		(-) регулировка положения объектива	Перемещение — небольшое	160 - 191		
			Перемещение — среднее	192 - 223		
			Перемещение — большое	224 - 255		
8	Электронная фокусировка	(+) регулировка положения объектива	Перемещение — большое	0 - 31	128	Электронная регулировка фокуса на указанную величину.
			Перемещение — среднее	32 - 63		
			Перемещение — небольшое	64 - 95		
		Не используется		96 - 159		
		(-) регулировка положения объектива	Перемещение — небольшое	160 - 191		
			Перемещение — среднее	192 - 223		

Канал	Функция	Управление		Параметры	По умолчанию	Назначение операции
			Перемещение — большое	224 - 255		
9	Электронная коррекция искажений	(+) регулировка положения объектива	Перемещение — большое	0 - 31	128	Электронная регулировка коррекции искажений на указанную величину.
			Перемещение — среднее	32 - 63		
			Перемещение — небольшое	64 - 95		
		Не используется		96 - 159		
		(-) регулировка положения объектива	Перемещение — небольшое	160 - 191		
			Перемещение — среднее	192 - 223		
			Перемещение — большое	224 - 255		
10	Вызов конфигурации объектива из памяти	Не используется		0 - 15	0	Вызов указанной конфигурации объектива из памяти.
		Вызов конфигурации объектива 1		16 - 31		
		Вызов конфигурации объектива 2		32 - 47		
		Вызов конфигурации объектива 3		48 - 63		
		Вызов конфигурации объектива 4		64 - 79		
		Вызов конфигурации объектива 5		80 - 95		
		Вызов конфигурации объектива 6		96 - 111		
		Вызов конфигурации объектива 7		112 - 127		
		Вызов конфигурации объектива 8		128 - 143		
		Вызов конфигурации объектива 9		144 - 159		
		Вызов конфигурации объектива 10		160 - 175		

Канал	Функция	Управление	Параметры	По умолчанию	Назначение операции
		Не используется	176 - 255		
11	Управление питанием	Выключение питания	0 - 63	128	Служит для включения и отключения питания проектора.
		Не используется	64 - 191		
		Включение питания	192 - 255		
12	Геометрическая коррекция	Выкл.	0 - 15	255	Выполнение геометрической коррекции.
		Гор/вер.искаж.	16 - 31		
		Quick Corner	32 - 47		
		Коррекция точки	48 - 63		
		Изогнут. поверхн.	64 - 79		
		Угол стены	80 - 95		Вызов из памяти конфигурации геометрической коррекции.
		Вызов конфигурации геометрической коррекции 1	96 - 111		
		Вызов конфигурации геометрической коррекции 2	112 - 127		
		Вызов конфигурации геометрической коррекции 3	128 - 143		
Не используется	144 - 175				
13	Блокировка	Управление запрещено	0 - 127	0	Включение и отключение операций посредством протокола Art-Net.
		Управление разрешено	128 - 255		
14	Освещение	0,0 с	0 - 15	255	Настройка времени освещения при спуске заслонки
		0,5 с	16 - 31		
		1,0 с	32 - 47		
		1,5 с	48 - 63		
		2,0 с	64 - 79		
		2,5 с	80 - 95		

Канал	Функция	Управление	Параметры	По умолчанию	Назначение операции
		3,0 с	96 - 111		
		3,5 с	112 - 127		
		4,0 с	128 - 143		
		5,0 с	144 - 159		
		7,0 с	160 - 175		
		10,0 с	176 - 191		
		Не используется	192 - 255		
15	Затенение	0,0 с	0 - 15	255	Настройка времени затенения при активации заслонки
		0,5 с	16 - 31		
		1,0 с	32 - 47		
		1,5 с	48 - 63		
		2,0 с	64 - 79		
		2,5 с	80 - 95		
		3,0 с	96 - 111		
		3,5 с	112 - 127		
		4,0 с	128 - 143		
		5,0 с	144 - 159		
		7,0 с	160 - 175		
		10,0 с	176 - 191		
		Не используется	192 - 255		



При управлении проектором по протоколу Art-Net и выполнении операций при помощи пульта ДУ или панели управления настройки, внесенные контроллером DMX или программным обеспечением, могут быть неправильно применены к проектору. Чтобы осуществлять управление несколькими каналами проектора, задайте для Канал 13 значение "Управление запрещено" перед тем, как настраивать другие параметры, а затем установите для Канал 13 значение "Управление разрешено" после завершения настройки нескольких каналов. Тогда вы сможете управлять проектором, не изменяя настройку Канал 13.

Доступны следующие дополнительные принадлежности и расходные материалы. Приобретайте эти изделия по мере необходимости. Перечень дополнительных принадлежностей и расходных материалов по состоянию на май 2020 г. Подробная информация о принадлежностях изменяется без предварительного уведомления, а наличие в продаже зависит от страны, в которой совершается покупка.

Дополнительные принадлежности

Объектив проектора

ELPLR05, ELPLU05, ELPLW07, ELPLM12, ELPLM13, ELPLM14, ELPLL09, ELPLL10

Подробную информацию о расстоянии проецирования для каждого объектива см. в следующем разделе.

☛ "Размер экрана и Расстояние проецирования" [стр.269](#)

Кабель для соединения с компьютером ELPKC02

(1,8 м - для mini D-Sub15-pin/mini D-Sub 15pin)

Кабель для соединения с компьютером ELPKC09

(3 м - для mini D-Sub15-pin/mini D-Sub 15pin)

Кабель для соединения с компьютером ELPKC10

(20 м - для mini D-Sub15-pin/mini D-Sub 15pin)

Удлинительный кабель на тот случай, когда используемый компьютерный кабель оказывается слишком коротким.

Комплект кабеля дистанционного управления ELPKC28

(Комплект из 2 частей по 10 м)

Используйте этот комплект для гарантированной работы от пульта дистанционного управления на расстоянии.

Передачик HDBaseT Transmitter ELPHD01

Передачик предназначен для передачи на дальние расстояния сигналов HDMI и сигналов управления для кабеля LAN. Основывается на стандарте HDBaseT. (HDCP 2.2 не поддерживается.)

Беспроводной адаптер локальной сети ELPAP10

Используется для беспроводного подключения проектора к компьютеру и проецирования.

Рукоятка ELPMB56

Установите ее на проектор и используйте для наклона или переноски проектора.

Камера для документов ELPDC13, ELPDC21

Используется при проецировании книг, документов для ОНР-проектора и слайдов.

Расходные материалы

Воздушные фильтры ELPAF52

Используется для замены отслуживших воздушных фильтров.

Список расстояний проецирования

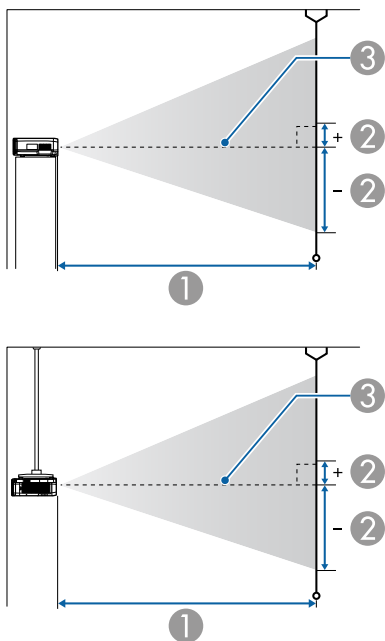

- ① Расстояние проецирования
- ② расстояние от центра объектива до нижней части экрана. Данное значение меняется в зависимости от настройки вертикального сдвига объектива.
- ③ Центр объектива

ELPLR05

Единица измерения: см

Формат экрана 4:3		①	②
		От минимального (Растянутое) до максимального (Теле)	Вертикальный сдвиг объектива: сверху вниз
90 дюймов	183x137	128	-92 – -45
100 дюймов	203x152	143	-102 – -50
120 дюймов	244x183	174	-123 – -60
150 дюймов	305x229	219	-154 – -75
200 дюймов	406x305	296	-205 – -100
250 дюймов	508x381	373	-256 – -125
883 дюйма	1794x1346	1342	-904 – -442

Единица измерения: см

Формат экрана 16:9		①	②
		От минимального (Растянутое) до максимального (Теле)	Вертикальный сдвиг объектива: сверху вниз
100 дюймов	221x125	129	-86 – -38
120 дюймов	266x149	157	-103 – -46
150 дюймов	332x187	198	-129 – -58

Формат экрана 16:9		①	②
		От минимального (Растянутое) до максимального (Теле)	Вертикальный сдвиг объектива: сверху вниз
200 дюймов	443x249	268	-172 – -77
250 дюймов	553x311	337	-215 – -96
972 дюйма	2152x1210	1341	-836 – -374

Единица измерения: см

Размер экрана 16:10		①	②
		От минимального (Растянутое) до максимального (Теле)	Вертикальный сдвиг объектива: сверху вниз
100 дюймов	215x135	125	-90 – -44
120 дюймов	258x162	152	-109 – -53
150 дюймов	323x202	193	-136 – -66
200 дюймов	431x269	260	-181 – -88
250 дюймов	538x337	328	-226 – -110
1000 дюймов	2154x1346	1342	-904 – -442

ELPLU05

Единица измерения: см

Формат экрана 4:3		①	②
		От минимального (Растянутое) до максимального (Теле)	Вертикальный сдвиг объектива: сверху вниз
90 дюймов	183x137	195 – 237	-144 – +7
100 дюймов	203x152	217 – 264	-160 – +8
120 дюймов	244x183	262 – 318	-192 – +10
150 дюймов	305x229	329 – 399	-214 – +12
200 дюймов	406x305	442 – 535	-321 – +16
250 дюймов	508x381	554 – 670	-401 – +20
883 дюйма	1794x1346	1976 – 2386	-1416 – +70

Единица измерения: см

Формат экрана 16:9		①	②
		От минимального (Растянутое) до максимального (Теле)	Вертикальный сдвиг объектива: сверху вниз
100 дюймов	221x125	196 – 239	-139 – +14
120 дюймов	266x149	237 – 288	-166 – +17
150 дюймов	332x187	298 – 362	-208 – +21

Формат экрана 16:9		①	②
		От минимального (Растянутое) до максимального (Теле)	Вертикальный сдвиг объектива: сверху вниз
200 дюймов	443x249	400 – 485	-277 – +28
250 дюймов	553x311	502 – 608	-347 – +35
972 дюйма	2152x1210	1975 – 2385	-1348 – +137

Единица измерения: см

Размер экрана 16:10		①	②
		От минимального (Растянутое) до максимального (Теле)	Вертикальный сдвиг объектива: сверху вниз
100 дюймов	215x135	191 – 232	-142 – +7
120 дюймов	258x162	231 – 280	-170 – +8
150 дюймов	323x202	290 – 352	-212 – +11
200 дюймов	431x269	389 – 472	-283 – +14
250 дюймов	538x337	488 – 591	-354 – +18
1000 дюймов	2154x1346	1977 – 2387	-1416 – +70

ELPLW07

Единица измерения: см

Формат экрана 4:3		①	②
		От минимального (Растянутое) до максимального (Теле)	Вертикальный сдвиг объектива: сверху вниз
90 дюймов	183x137	277 – 382	-158 – +21
100 дюймов	203x152	309 – 425	-175 – +23
120 дюймов	244x183	373 – 513	-211 – +28
150 дюймов	305x229	469 – 643	-263 – +35
200 дюймов	406x305	629 – 861	-351 – +46
250 дюймов	508x381	788 – 1079	-439 – +58
883 дюйма	1794x1346	2811 – 3838	-1549 – +203

Единица измерения: см

Формат экрана 16:9		①	②
		От минимального (Растянутое) до максимального (Теле)	Вертикальный сдвиг объектива: сверху вниз
100 дюймов	221x125	280 – 385	-152 – +28
120 дюймов	266x149	338 – 464	-183 – +33
150 дюймов	332x187	425 – 583	-229 – +42

Формат экрана 16:9		①	②
		От минимального (Растянутое) до максимального (Теле)	Вертикальный сдвиг объектива: сверху вниз
200 дюймов	443x249	570 – 781	-305 – +56
250 дюймов	553x311	715 – 979	-381 – +70
972 дюйма	2152x1210	2809 – 3836	-1481 – +270

Единица измерения: см

Размер экрана 16:10		①	②
		От минимального (Растянутое) до максимального (Теле)	Вертикальный сдвиг объектива: сверху вниз
100 дюймов	215x135	272 – 375	-155 – +20
120 дюймов	258x162	328 – 452	-186 – +24
150 дюймов	323x202	413 – 567	-232 – +30
200 дюймов	431x269	554 – 760	-310 – +41
250 дюймов	538x337	695 – 952	-387 – +51
1000 дюймов	2154x1346	2812 – 3840	-1550 – +203

ELPLM12

Единица измерения: см

Формат экрана 4:3		①	②
90 дюймов	183x137	375 – 509	-158 – +21
100 дюймов	203x152	418 – 567	-175 – +23
120 дюймов	244x183	504 – 683	-211 – +28
150 дюймов	305x229	634 – 857	-263 – +35
200 дюймов	406x305	849 – 1146	-351 – +46
250 дюймов	508x381	1065 – 1436	-439 – +58
883 дюйма	1794x1346	3793 – 5102	-1549 – +203

Единица измерения: см

Формат экрана 16:9		①	②
100 дюймов	221x125	379 – 514	-152 – +28
120 дюймов	266x149	457 – 619	-183 – +33
150 дюймов	332x187	574 – 777	-229 – +42
200 дюймов	443x249	770 – 1040	-305 – +56
250 дюймов	553x311	965 – 1302	-381 – +70
972 дюйма	2152x1210	3791 – 5099	-1481 – +270

Единица измерения: см

Размер экрана 16:10		①	②
100 дюймов	215x135	386 – 500	-155 – +20
120 дюймов	258x162	444 – 602	-186 – +24
150 дюймов	323x202	558 – 755	-232 – +30
200 дюймов	431x269	749 – 1011	-310 – +41
250 дюймов	538x337	939 – 1267	-387 – +51
1000 дюймов	2154x1346	3794 – 5103	-1550 – +203

ELPLM13

Единица измерения: см

Формат экрана 4:3		①	②
		От минимального (Растянутое) до максимального (Теле)	Вертикальный сдвиг объектива: сверху вниз
90 дюймов	183x137	491 – 752	-158 – +21
100 дюймов	203x152	548 – 838	-175 – +23
120 дюймов	244x183	661 – 1009	-211 – +28
150 дюймов	305x229	830 – 1265	-263 – +35
200 дюймов	406x305	1113 – 1692	-351 – +46

Формат экрана 4:3		①	②
		От минимального (Растянутое) до максимального (Теле)	Вертикальный сдвиг объектива: сверху вниз
250 дюймов	508x381	1396 – 2118	-439 – +58
883 дюйма	1794x1346	4973 – 7523	-1549 – +203

Единица измерения: см

Формат экрана 16:9		①	②
		От минимального (Растянутое) до максимального (Теле)	Вертикальный сдвиг объектива: сверху вниз
100 дюймов	221x125	496 – 759	-152 – +28
120 дюймов	266x149	598 – 914	-183 – +33
150 дюймов	332x187	752 – 1147	-229 – +42
200 дюймов	443x249	1009 – 1534	-305 – +56
250 дюймов	553x311	1265 – 1922	-381 – +70
972 дюйма	2152x1210	4970 – 7519	-1481 – +270

Единица измерения: см

Размер экрана 16:10		①	②
		От минимального (Растянутое) до максимального (Теле)	Вертикальный сдвиг объектива: сверху вниз
100 дюймов	215x135	482 – 738	-155 – +20
120 дюймов	258x162	582 – 889	-186 – +24
150 дюймов	323x202	731 – 1115	-232 – +30
200 дюймов	431x269	981 – 1492	-310 – +41
250 дюймов	538x337	1231 – 1869	-387 – +51
1000 дюймов	2154x1346	4975 – 7526	-1550 – +203

ELPLM14

Единица измерения: см

Формат экрана 4:3		①	②
		От минимального (Растянутое) до максимального (Теле)	Вертикальный сдвиг объектива: сверху вниз
90 дюймов	183x137	769 – 1144	-158 – +21
100 дюймов	203x152	850 – 1267	-175 – +23
120 дюймов	244x183	1012 – 1512	-211 – +28

Формат экрана 4:3		①	②
		От минимального (Растянутое) до максимального (Теле)	Вертикальный сдвиг объектива: сверху вниз
150 дюймов	305x229	1254 – 1880	-263 – +35
200 дюймов	406x305	1659 – 2493	-351 – +46
250 дюймов	508x381	2063 – 3107	-439 – +58
883 дюйма	1794x1346	7183 – 10872	-1549 – +203

Единица измерения: см

Формат экрана 16:9		①	②
		От минимального (Растянутое) до максимального (Теле)	Вертикальный сдвиг объектива: сверху вниз
100 дюймов	221x125	775 – 1154	-155 – +20
120 дюймов	266x149	922 – 1376	-183 – +24
150 дюймов	332x187	1143 – 1710	-229 – +42
200 дюймов	443x249	1510 – 2267	-305 – +56
250 дюймов	553x311	1877 – 2824	-381 – +70
972 дюймов	2152x1210	7179 – 10876	-1481 – +270

Единица измерения: см

Размер экрана 16:10		①	②
		От минимального (Растянутое) до максимального (Теле)	Вертикальный сдвиг объектива: сверху вниз
100 дюймов	215x135	756 – 1123	-155 – +20
120 дюймов	258x162	898 – 1340	-186 – +24
150 дюймов	323x202	1113 – 1665	-232 – +30
200 дюймов	431x269	1470 – 2207	-310 – +41
250 дюймов	538x337	1827 – 2749	-387 – +51
1000 дюймов	2154x1346	7186 – 10876	-1550 – +203

ELPLL09

Единица измерения: см

Формат экрана 4:3		①	②
		От минимального (Растянутое) до максимального (Теле)	Вертикальный сдвиг объектива: сверху вниз
90 дюймов	183x137	1073 – 1602	-144 – +7
100 дюймов	203x152	1187 – 1776	-160 – +8
120 дюймов	244x183	1416 – 2122	-192 – +10

Формат экрана 4:3		①	②
		От минимального (Растянутое) до максимального (Теле)	Вертикальный сдвиг объектива: сверху вниз
150 дюймов	305x229	1759 – 2642	-241 – +12
200 дюймов	406x305	2330 – 3508	-321 – +16
250 дюймов	508x381	2902 – 4373	-401 – +20
883 дюйма	1794x1346	10139 – 15337	-1416 – +70

Единица измерения: см

Формат экрана 16:9		①	②
		От минимального (Растянутое) до максимального (Теле)	Вертикальный сдвиг объектива: сверху вниз
100 дюймов	221x125	1082 – 1616	-139 – +14
120 дюймов	266x149	1289 – 1931	-166 – +17
150 дюймов	332x187	1601 – 2402	-208 – +21
200 дюймов	443x249	2120 – 3188	-277 – +28
250 дюймов	553x311	2639 – 3975	-347 – +35
972 дюймов	2152x1210	10133 – 15327	-1348 – +137

Единица измерения: см

Размер экрана 16:10		①	②
		От минимального (Растянутое) до максимального (Теле)	Вертикальный сдвиг объектива: сверху вниз
100 дюймов	215x135	1054 – 1574	-142 – +7
120 дюймов	258x162	1256 – 1879	-170 – +8
150 дюймов	323x202	1559 – 2338	-212 – +11
200 дюймов	431x269	2064 – 3103	-283 – +14
250 дюймов	538x337	2569 – 3868	-354 – +18
1000 дюймов	2154x1346	10142 – 15342	-1416 – +70

ELPLL10

Единица измерения: см

Формат экрана 4:3		①	②
		От минимального (Растянутое) до максимального (Теле)	Вертикальный сдвиг объектива: сверху вниз
90 дюймов	183x137	1561 – 2326	-144 – +7
100 дюймов	203x152	1727 – 2577	-160 – +8
120 дюймов	244x183	2058 – 3079	-192 – +10

Формат экрана 4:3		①	②
		От минимального (Растянутое) до максимального (Теле)	Вертикальный сдвиг объектива: сверху вниз
150 дюймов	305x229	2555 – 3831	-241 – +12
200 дюймов	406x305	3383 – 5085	-321 – +16
250 дюймов	508x381	4211 – 6339	-401 – +20
883 дюймов	1794x1346	14695 – 22217	-1416 – +70

Единица измерения: см

Формат экрана 16:9		①	②
		От минимального (Растянутое) до максимального (Теле)	Вертикальный сдвиг объектива: сверху вниз
100 дюймов	221x125	1574 – 2346	-139 – +14
120 дюймов	266x149	1875 – 2801	-166 – +17
150 дюймов	332x187	2326 – 3485	-208 – +21
200 дюймов	443x249	3078 – 4623	-277 – +28
250 дюймов	553x311	3830 – 5762	-347 – +35
972 дюйма	2152x1210	14687 – 22204	-1348 – +137

Единица измерения: см

Размер экрана 16:10		①	②
		От минимального (Растянутое) до максимального (Теле)	Вертикальный сдвиг объектива: сверху вниз
100 дюймов	215x135	1533 – 2284	-142 – +7
120 дюймов	258x162	1826 – 2727	-170 – +8
150 дюймов	323x202	2265 – 3392	-212 – +11
200 дюймов	431x269	2997 – 4500	-283 – +14
250 дюймов	538x337	3728 – 5608	-354 – +18
1000 дюймов	2154x1346	14701 – 22225	-1416 – +70

Гор/вер.искаж.

☛ "Гор/вер.искаж." [стр.66](#)

Тип объектива	Вертикально	Горизонтально
ELPLR05	-35° - 35°	-30° - 30°
ELPLU05	-39° - 39°	-30° - 30°
ELPLW07	-42° - 42°	-30° - 30°
ELPLM12	-45° - 45°	-30° - 30°
ELPLM13	-45° - 45°	-30° - 30°
ELPLM14	-45° - 45°	-30° - 30°
ELPLL09	-45° - 45°	-30° - 30°
ELPLL10	-45° - 45°	-30° - 30°

Изогнут. поверхн.

☛ "Изогнут. поверхн." [стр.68](#)

В таблице выше приведены минимальные значения R/L по рисунку. (Примерное значение при проецировании с максимальным масштабированием.)

Горизонтально изогнутая поверхность (вогнутая)

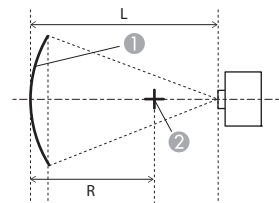

- ① Экран
- ② Центр круга, в котором изогнутая поверхность является дугой
- L Расстояние проецирования
- R Радиус круга, в котором изогнутая поверхность является дугой

Вид сверху

Тип объектива	Сдвиг объектива по вертикали: Начальное положение	Сдвиг объектива по вертикали: Вверху
	Вид сбоку	Вид сбоку
ELPLR05	0,47	0,47
ELPLU05	0,38	0,39
ELPLW07	0,31	0,32
ELPLM12	0,25	0,26
ELPLM13	0,20	0,21
ELPLM14	0,15	0,15
ELPLL09	0,11	0,11
ELPLL10	0,08	0,08

Горизонтально изогнутая поверхность (выпуклая)

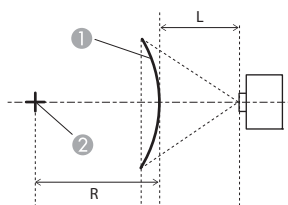

- ① Экран
- ② Центр круга, в котором изогнутая поверхность является дугой
- L Расстояние проецирования
- R Радиус круга, в котором изогнутая поверхность является дугой

Вид сверху

Вертикально изогнутая поверхность (вогнутая)

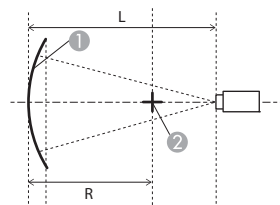

- ① Экран
- ② Центр круга, в котором изогнутая поверхность является дугой
- L Расстояние проецирования
- R Радиус круга, в котором изогнутая поверхность является дугой

Вид сбоку

Тип объектива	Сдвиг объектива по вертикали: Начальное положение Вид сбоку	Сдвиг объектива по вертикали: Вверху Вид сбоку
ELPLR05	2,63	2,64
ELPLU05	1,24	1,28
ELPLW07	0,71	0,75
ELPLM12	0,45	0,48
ELPLM13	0,32	0,33
ELPLM14	0,19	0,20
ELPLL09	0,14	0,14
ELPLL10	0,10	0,10

Тип объектива	Сдвиг объектива по вертикали: Начальное положение Вид сбоку	Сдвиг объектива по вертикали: Вверху Вид сбоку
ELPLR05	0,38	0,39
ELPLU05	0,30	0,37
ELPLW07	0,23	0,28
ELPLM12	0,18	0,21
ELPLM13	0,14	0,16
ELPLM14	0,11	0,11
ELPLL09	0,08	0,09
ELPLL10	0,07	0,07

Вертикально изогнутая поверхность (выпуклая)

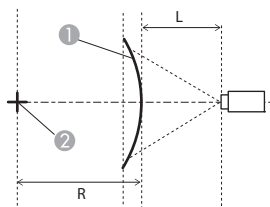

- ① Экран
- ② Центр круга, в котором изогнутая поверхность является дугой
- L Расстояние проецирования
- R Радиус круга, в котором изогнутая поверхность является дугой

Вид сбоку

Тип объектива	Сдвиг объектива по вертикали: Начальное положение	Сдвиг объектива по вертикали: Вверху
	 Вид сбоку	 Вид сбоку
ELPLR05	1,24	1,26
ELPLU05	0,63	0,73
ELPLW07	0,37	0,44
ELPLM12	0,24	0,29
ELPLM13	0,17	0,20
ELPLM14	0,12	0,13
ELPLL09	0,09	0,09
ELPLL10	0,06	0,07

Угол стены

☞ "Угол стены" [стр.73](#)

Значение α на рисунке — это максимальный угол, на который можно переместить проектор. Подробные значения приведены в таблице ниже. (Примерное значение при проецировании с максимальным масштабированием.)

Вогнутая горизонтальная угловая коррекция (коррекция двусторонней симметрии с использованием углов в качестве осевой линии)

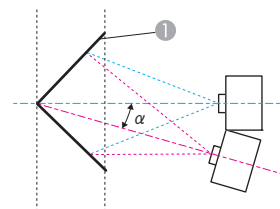

Вид сверху

- ① Экран
- α Угол возможного перемещения проектора

Тип объектива	Сдвиг объектива по вертикали: Начальное положение	Сдвиг объектива по вертикали: Вверху
	 Вид сбоку	 Вид сбоку
ELPLR05	28°	24°
ELPLU05	32°	19°
ELPLW07	32°	22°
ELPLM12	31°	26°
ELPLM13	31°	30°
ELPLM14	30°	29°

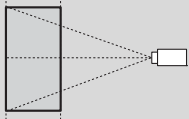
Тип объектива	Сдвиг объектива по вертикали: Начальное положение  Вид сбоку	Сдвиг объектива по вертикали: Вверху  Вид сбоку
ELPLL09	29°	29°
ELPLL10	28°	28°

Выпуклая горизонтальная угловая коррекция (коррекция двусторонней симметрии с использованием углов в качестве осевой линии)

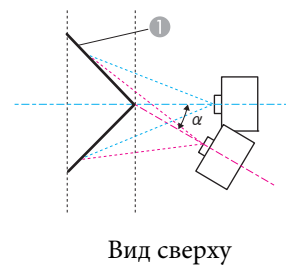

- ① Экран
- α Угол возможного перемещения проектора

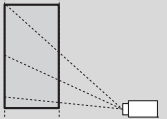
Тип объектива	Сдвиг объектива по вертикали: Начальное положение  Вид сбоку	Сдвиг объектива по вертикали: Вверху  Вид сбоку
ELPLR05	-	-
ELPLU05	7°	6°
ELPLW07	13°	12°
ELPLM12	17°	16°
ELPLM13	19°	19°
ELPLM14	23°	23°
ELPLL09	24°	24°
ELPLL10	26°	26°

Вогнутая вертикальная угловая коррекция (коррекция двусторонней симметрии с использованием углов в качестве осевой линии)

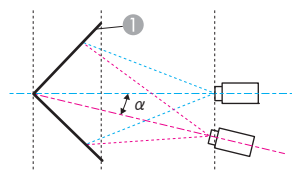

- ① Экран
- α Угол возможного перемещения проектора

Вид сбоку

Выпуклая вертикальная угловая коррекция (коррекция двусторонней симметрии с использованием углов в качестве осевой линии)

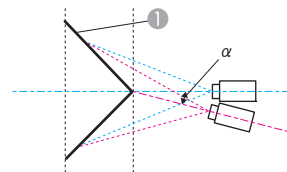

- ① Экран
- α Угол возможного перемещения проектора

Вид сбоку

Тип объектива	Сдвиг объектива по вертикали: Начальное положение  Вид сбоку	Сдвиг объектива по вертикали: Вверху  Вид сбоку
ELPLR05	33°	24°
ELPLU05	32°	11°
ELPLW07	31°	13°
ELPLM12	28°	14°
ELPLM13	26°	15°
ELPLM14	24°	18°
ELPLL09	23°	20°
ELPLL10	23°	21°

Тип объектива	Сдвиг объектива по вертикали: Начальное положение  Вид сбоку	Сдвиг объектива по вертикали: Вверху  Вид сбоку
ELPLR05	8°	2°
ELPLU05	15°	-
ELPLW07	18°	3°
ELPLM12	21°	9°
ELPLM13	22°	13°
ELPLM14	22°	16°
ELPLL09	22°	19°
ELPLL10	22°	20°

Поддерживаемые разрешения экрана

Поддерживаются сигналы с метками.

Для HDMI, HDBaseT и DVI-D, одна метка (✓) обозначает, что поддерживаются только 8-битовые сигналы, две метки (✓✓) обозначают, что поддерживаются 8-битовые, 10-битовые и 12-битовые сигналы.

Сигнал Тип	Сигнал Формат	Разрешение (Точка)		Вертикальная частота синхронизация (Гц)	Синхросигнал для воспроизведения изображений на растровом дисплее (МГц)	Тип развертки	Компьютер/BNC		HDMI/HDBaseT				DVI-D							
									YCbCr			RGB	YCbCr			RGB				
									4:2:0	4:2:2	4:4:4		4:2:0	4:2:2	4:4:4					
PC	VGA	640	480	60	25,175	Прогрессивная		✓				✓					✓			
				72	31,500	Прогрессивная		✓												
				75	31,500	Прогрессивная		✓												
				85	36,000	Прогрессивная		✓												
	SVGA	800	600	60	40,000	Прогрессивная		✓				✓						✓		
				72	50,000	Прогрессивная		✓												
				75	49,500	Прогрессивная		✓												
				85	56,250	Прогрессивная		✓												
	XGA	1024	768	60	65,000	Прогрессивная		✓				✓						✓		
				70	75,000	Прогрессивная		✓												
				75	78,750	Прогрессивная		✓												
				85	94,500	Прогрессивная		✓												
WXGA	1280	768	60	79,500	Прогрессивная		✓													
	1280	800	60	83,500	Прогрессивная		✓				✓						✓			

Сигнал Тип	Сигнал Формат	Разрешение (Точка)		Вертикальная синхронизация (Гц)	Синхросигнал для воспроизведения изображений на растровом дисплее (МГц)	Тип развертки	Компьютер/BNC		HDMI/HDBaseT			DVI-D					
							YCb Cr	RGB HV	YCbCr			RGB	YCbCr			RGB	
									4:2:0	4:2:2	4:4:4		4:2:0	4:2:2	4:4:4		
				75	106,500	Прогрессивная		✓									
				85	122,500	Прогрессивная		✓									
WXGA+	1440	768	900	60	85,500	Прогрессивная		✓			✓					✓	
				75	106,500	Прогрессивная		✓			✓						✓
				85	136,750	Прогрессивная		✓									
WXGA++	1600	900	900	60	108,000	Прогрессивная		✓			✓					✓	
				75	136,750	Прогрессивная		✓									
				85	157,000	Прогрессивная		✓									
SXGA	1152	864	960	70	94,500	Прогрессивная		✓									
				75	108,000	Прогрессивная		✓									
				85	121,500	Прогрессивная		✓									
	1280	960	960	60	108,000	Прогрессивная		✓				✓					✓
				75	126,000	Прогрессивная		✓									
				85	148,500	Прогрессивная		✓									
	1280	1024	1024	60	108,000	Прогрессивная		✓				✓					✓
				75	135,000	Прогрессивная		✓									
				85	157,500	Прогрессивная		✓									
SXGA+	1400	1050	1050	60	121,750	Прогрессивная		✓			✓					✓	
				75	156,000	Прогрессивная		✓									
WSXGA+	1680	1050	1050	60	146,250	Прогрессивная		✓ *2			✓					✓	

Сигнал Тип	Сигнал Формат	Разрешение (Точка)		Вертикальная синхронизация (Гц)	Синхросигнал для воспроизведения изображений на рас- тровом дисплее (МГц)	Тип развертки	Компьютер/BNC		HDMI/HDBaseT			DVI-D				
							YCb Cr	RGB HV	YCbCr			RGB	YCbCr			RGB
									4:2:0	4:2:2	4:4:4		4:2:0	4:2:2	4:4:4	
	UXGA	1600	1200	60	162,000	Прогрессивная		✓				✓				✓
	1920x1080	1920	1080	50	148,500	Прогрессивная		✓				✓				✓
				60	148,500	Прогрессивная		✓				✓			✓	
	WUXGA RB*1	1920	1200	60	154,000	Прогрессивная		✓				✓				✓
	QXGA	2048	1536	60	267,250	Прогрессивная						✓				
	WQHD	2560	1440	60	241,500	Прогрессивная						✓				
WQXGA RB*1	2560	1600	60	268,500	Прогрессивная						✓					
SD	SDTV (480i)	720	480	59,94	13,500	Чересстрочная	✓			✓✓	✓✓	✓✓				✓
	SDTV (576i)	720	576	50	13,500	Чересстрочная	✓			✓✓	✓✓	✓✓				✓
	SDTV (480p)	720	480	59,94	27,000	Прогрессивная	✓	✓		✓✓	✓✓	✓✓				✓
	SDTV (576p)	720	576	50	27,000	Прогрессивная	✓	✓		✓✓	✓✓	✓✓				✓
HD	HDTV (720p)	1280	720	50	74,250	Прогрессивная	✓	✓		✓✓	✓✓	✓✓				✓
				59,94	74,176	Прогрессивная	✓	✓		✓✓	✓✓	✓✓				✓
				60	74,250	Прогрессивная	✓	✓		✓✓	✓✓	✓✓				✓
	HDTV (1080i)	1920	1080	50	74,250	Чересстрочная	✓			✓✓	✓✓	✓✓				✓
				59,94	74,176	Чересстрочная	✓			✓✓	✓✓	✓✓				✓
				60	74,250	Чересстрочная	✓			✓✓	✓✓	✓✓				✓
	HDTV (1080p)	1920	1080	23,98	74,176	Прогрессивная				✓✓ *3	✓✓ *3	✓✓ *3				✓

Сигнал Тип	Сигнал Формат	Разрешение (Точка)		Вертикальная синхронизация (Гц)	Синхросигнал для воспроизведения изображений на растровом дисплее (МГц)	Тип развертки	Компьютер/BNC		HDMI/HDBaseT			DVI-D						
							YCb Cr	RGB HV	YCbCr			RGB	YCbCr			RGB		
									4:2:0	4:2:2	4:4:4		4:2:0	4:2:2	4:4:4			
				24	74,250	Прогрессивная				✓✓ *3	✓✓ *3	✓✓ *3				✓		
				25	74,250	Прогрессивная												
				29,97	74,176	Прогрессивная						✓✓ *3	✓✓ *3	✓✓ *3				✓
				30	74,250	Прогрессивная						✓✓ *3	✓✓ *3	✓✓ *3				✓
				50	148,500	Прогрессивная					✓	✓✓ *3	✓✓ *3	✓✓ *3				✓
				59,94	148,352	Прогрессивная					✓	✓✓ *3	✓✓ *3	✓✓ *3				✓
				60	148,500	Прогрессивная					✓	✓✓ *3	✓✓ *3	✓✓ *3				✓
4К	3840x2160	3840	2160	23,98	296,703	Прогрессивная				✓✓ *3	✓	✓						
				24	297,000	Прогрессивная					✓✓ *3	✓	✓					
				25	297,000	Прогрессивная						✓✓ *3	✓	✓				
				29,97	296,703	Прогрессивная						✓✓ *3	✓	✓				
				30	297,000	Прогрессивная						✓✓ *3	✓	✓				
				50	594,000	Прогрессивная					✓							
				59,94	593,407	Прогрессивная					✓							
	60	594,000	Прогрессивная					✓										
	4096x2160 SMPTE	4096	2160	23,98	296,703	Прогрессивная				✓✓ *3	✓	✓						
				24	297,000	Прогрессивная				✓✓ *3	✓	✓						

Сигнал Тип	Сигнал Формат	Разрешение (Точка)		Верти- каль- ная син- хро- низа- ция (Гц)	Синхро- сигнал для вос- произве- дения изобра- жений на рас- твовом дисплее (МГц)	Тип разверт- ки	Компьют- ер/BNC		HDMI/HDBaseT				DVI-D					
							YCb Cr	RGB HV	YCbCr			RGB	YCbCr			RGB		
									4:2:0	4:2:2	4:4:4		4:2:0	4:2:2	4:4:4			
				25	297,000	Прогрессивная												
				29,97	296,703	Прогрессивная												
				30	297,000	Прогрессивная												
				50	594,000	Прогрессивная			✓									
				59,94	593,407	Прогрессивная			✓									
				60	594,000	Прогрессивная			✓									

*1 На основе VESA CVT-RB (Уменьшенное затемнение)

*2 Только при установке значения **Широк.** для параметра **Разрешение** в меню Сигнал.

*3 Поддержка HDR (HDR10 и HLG). (Кроме 8-битовых)

SDI

Режим	Формат сигнала	Разрешение (точки)		Вертикальная синхронизация (Гц)	Синхросигнал для воспроизведения изображений на растровом дисплее (МГц)	Тип развертки	SDI		
							YCbCr (10 бит)	RGB (10 бит)	Уровень
							4:2:2		
SD-SDI	NTSC	720	480	59,94	13,500	Чересстрочная	✓		-
	PAL	720	576	50	13,500	Чересстрочная	✓		-
HD-SDI	-	1280	720	50	74,250	Прогрессивная	✓		-
				59,94	74,176	Прогрессивная	✓		-
				60	74,250	Прогрессивная	✓		-
		1920	1080	50	74,250	Чересстрочная	✓		-
				59,94	74,176	Чересстрочная	✓		-
				60	74,250	Чересстрочная	✓		-
		1920	1080	23,98	74,176	Прогрессивная	✓*		-
				24	74,250	Прогрессивная	✓*		-
				25	74,250	Прогрессивная	✓*		-
				29,97	74,176	Прогрессивная	✓*		-
				30	74,250	Прогрессивная	✓*		-
3G-SDI	-	1920	1080	50	148,500	Чересстрочная		✓	A
				59,94	148,352	Чересстрочная		✓	A
				60	148,500	Чересстрочная		✓	A
		1920	1080	23,98	148,352	Прогрессивная		✓*	A
				24	148,500	Прогрессивная		✓*	A
				25	148,500	Прогрессивная		✓*	A

Режим	Формат сигнала	Разрешение (точки)		Вертикальная синхронизация (Гц)	Синхросигнал для воспроизведения изображений на растровом дисплее (МГц)	Тип развертки	SDI		
							YCbCr (10 бит)	RGB (10 бит)	Уровень
							4:2:2		
				29,97	148,352	Прогрессивная		✓*	A
				30	148,500	Прогрессивная		✓*	A
		1920	1080	50	148,500	Прогрессивная	✓*		A
				59,94	148,352	Прогрессивная	✓*		A
				60	148,500	Прогрессивная	✓*		A

* Поддержка HDR (HDR10 и HLG).

Общие технические данные проектора

Название устройства		ЕВ-L30002U	ЕВ-L30000U
Размеры		790 (Ш) x 299 (В) x 710 (Г) мм (не включая выступающие части)	
Размер ЖК-панели		Широкоэкранный 1,43"	
Способ отображения		Активная матрица TFT из поликристаллического кремния	
Разрешение		2 304 000 WUXGA (1920 (Ш) x 1200 (В) точек) x 3	
Регулировка фокусного расстояния		Автоматическая	
Регулировка увеличения		Автоматический (1–1,35)*1	
Сдвиг объектива		Автоматический (максимальное вертикальное направление: приблиз. 65 %, максимальное горизонтальное направление: приблиз. 30%) *2	
Источник света		Лазерный диод	
Выходная мощность источника света		Макс. мощность 40,6 Вт x 20 (812 Вт)	
Длина волны		450–460 нм	
Расчетный срок службы источника света*3		Приблизительно 20 000 часов (Режим света: Нормальное, Тихий) Приблизительно 30 000 часов (Режим света: Расширенный)	
Питание		100–120 В перем. тока±10% 50/60Гц 9,2 А 200–240 В перем. тока±10% 50/60Гц 12,0 А	
Потребляемая мощность	110–120 В	Номинально потребляемая мощность: 895 Вт Потребляемая мощность в режиме ожидания (Связь вкл.): 2,40 Вт Потребляемая мощность в режиме ожидания (Связь откл.): 0,25 Вт	
	200–240 В	Номинально потребляемая мощность: 2325 Вт Потребляемая мощность в режиме ожидания (Связь вкл.): 2,50 Вт Потребляемая мощность в режиме ожидания (Связь откл.): 0,39 Вт	
Рабочая высота		0–3048 м над уровнем моря	

Рабочая температура	От 0 до +50°C*4 (при высоте над уровнем моря от 0 до 2286 м, без конденсации) 0 От 0 +45°C*4 (при высоте над уровнем моря от 2287 до 3048 м, относительной влажности 20–80 %, без конденсации)	
Температура хранения	От -10 до +60°C (без конденсации)	
Вес	Приблизительно 63 кг (За исключением рукояток)	Приблизительно 63 кг (За исключением рукояток)

*1 Технические характеристики указаны для случая, когда установлен ELPLM12.

*2 ELPLU05/ELPLL09/ELPLL10 допускает смещение по вертикали максимум на 55 % и по горизонтали максимум на 25 %; ELPLR05 допускает смещение по вертикали максимум на 15 % и по горизонтали максимум на 5 %.

*3 Приблизительное время до момента снижения яркости источника света наполовину.

(При условии, что проектор эксплуатируется в атмосфере с взвешенными частицами не более 0,04–0,2 мг/м³. Расчетное время зависит от использования и условий эксплуатации проектора.)

*4 При высокой температуре окружающей среды яркость источника света постепенно снижается.

(Приблизительно 40°C при высоте над уровнем моря от 0 до 2286 м, приблизительно 35°C от 2287 до 3048 м; однако эти значения могут меняться в зависимости от условий окружающей среды и других факторов.)

В случае превышения максимальной рабочей температуры проектор может автоматически отключиться.

Разъемы (Проектор)	Порт Computer	1	Синий Mini D-Sub15-контактов (гнездовой)
	Порт Monitor Out	1	Черный Mini D-Sub15-pin (гнездовой)
	Порт BNC	1	5BNC (гнездовой)
	Порт 3G/HD/SD SDI	1	1BNC (гнездовой)
	Порт Monitor Out SDI	1	1BNC (гнездовой)
	Порт LAN	1	RJ-45
	Порт HDBaseT	1	RJ-45 (поддерживается HDCP2.2)
	Порт RS-232C	1	9-контактный Mini D-Sub (штекер)
	Порт Service*	1	Разъем USB (тип B) (поддерживается USB 2.0)
	Порт USB-A*	1	Разъем USB (тип A) (до 900 мА) (поддерживается USB 2.0)
	Порт Remote	1	Стерефонический мини-штекер (3,5)
	Порт HDMI	1	Поддерживается HDMI HDCP2.2
	Порт DVI-D	1	DVI-D 24-контактный, одинарный, с поддержкой HDCP

*Не гарантируется работа портов USB со всеми устройствами, которые поддерживают USB.

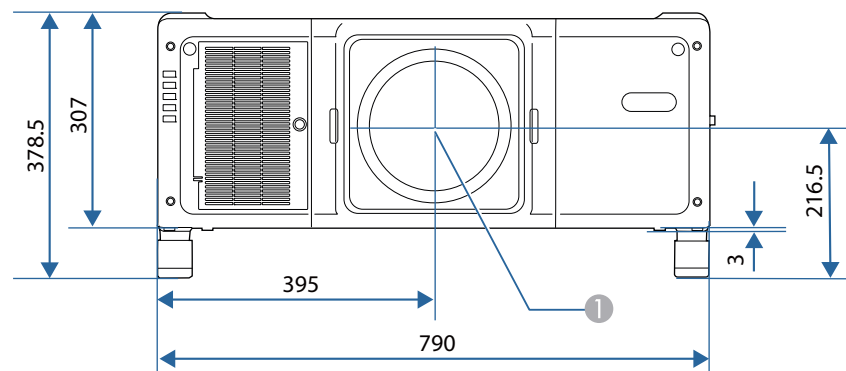

① Центр объектива

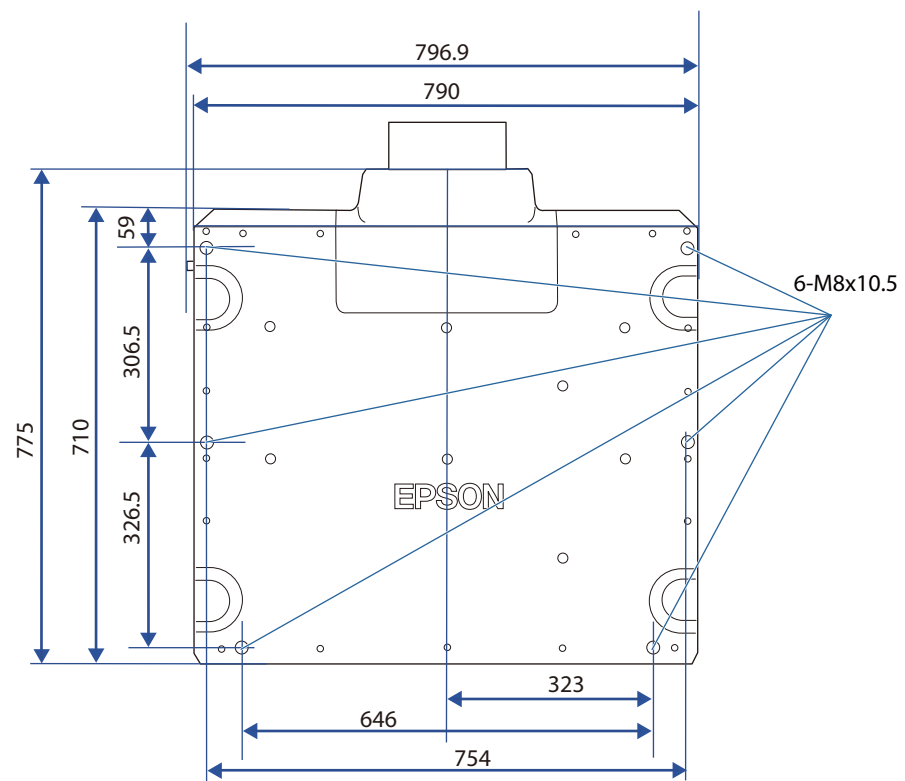

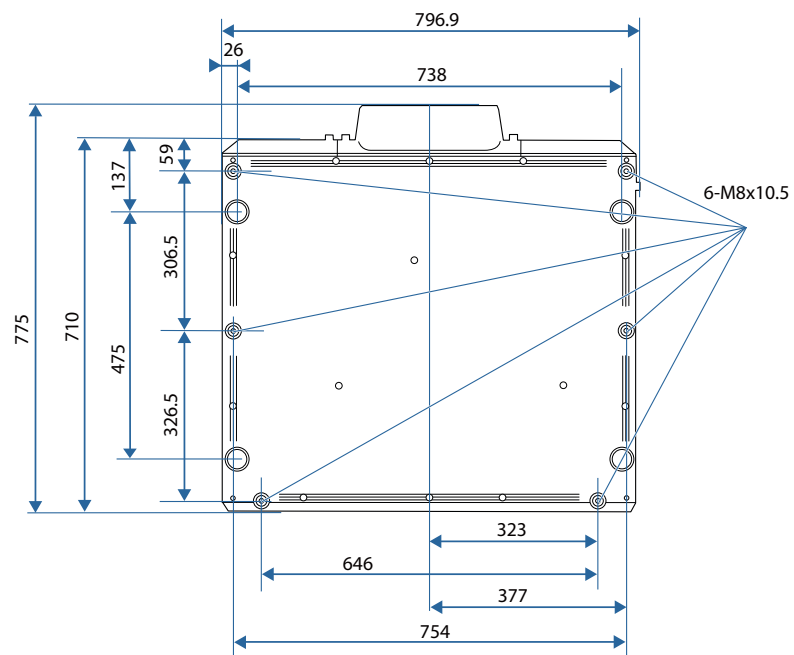

С ручяжкой

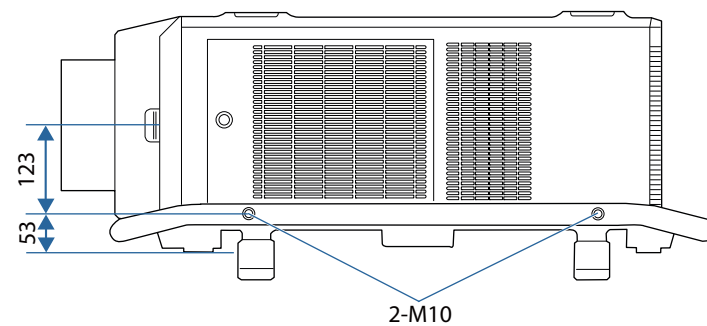
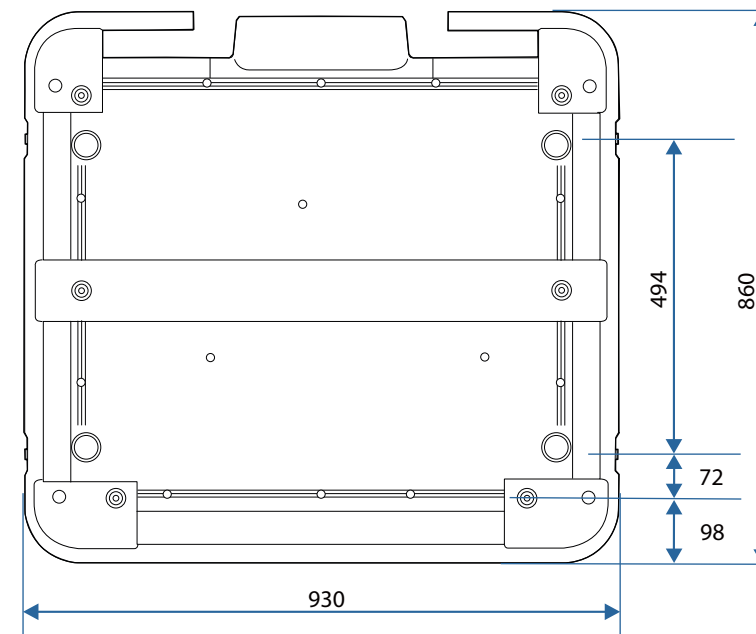

Единица измерения: мм

Все права защищены. Никакая часть настоящей публикации не может быть воспроизведена, сохранена в информационно-поисковой системе или передана в любой форме или любыми средствами, электронными, механическими, фотокопировальными, записывающими или иными без предварительного письменного разрешения компании Seiko Epson Corporation. Компания не принимает на себя никакой патентной ответственности в связи с использованием содержащейся здесь информации. Также компания не принимает на себя никакой ответственности за любого рода ущерб, возникший в связи с использованием содержащейся здесь информации.

Ни компания Seiko Epson Corporation, ни ее дочерние предприятия не несут ответственности перед покупателем данного изделия или перед третьими сторонами за ущерб, убытки, издержки или расходы, понесенные покупателем или третьими сторонами в результате несчастного случая, непредусмотренного или неправильного применения данного изделия или несанкционированных переделок, ремонтов или изменений данного изделия, либо (исключая США) несоблюдения всех требований инструкций по эксплуатации и техническому обслуживанию, предоставленных компанией Seiko Epson Corporation.

Компания Seiko Epson Corporation не несет ответственности за ущерб или затруднения любого рода, явившиеся результатом применения любых дополнительных принадлежностей или расходных материалов, не указанных компанией Seiko Epson Corporation в качестве оригинальной продукции Epson (Original Epson Products) или одобренной продукции Epson (Epson Approved Products).

Содержание этого руководства может быть изменено или обновлено без уведомления.

Приведенные в данном руководстве иллюстрации и реальный проектор могут различаться.

Ограниченное применение

Если эта продукция используется в условиях, требующих обеспечения высокого уровня надежности и (или) безопасности — например, в сочетании с авиационными, железнодорожными, судовыми, автомобильными и прочими транспортными средствами, аварийными устройствами оповещения, различными предохранительными устройствами или функциональными устройствами, выполняющими прецизионные операции — применение этой продукции рекомендуется только с учетом необходимых средств обеспечения отказоустойчивости и резервирования, поддерживающих достаточно высокий уровень безопасности и надежности всей проектируемой системы. В связи с тем, что эта продукция не предназначена для использования в условиях, требующих обеспечения очень высокого уровня надежности и (или) безопасности — например, в сочетании с авиационно-космическим оборудованием, важнейшим телекоммуникационным оборудованием, оборудованием систем управления атомными электростанциями или медицинским оборудованием, непосредственно используемым в процессе медицинского обслуживания — пожалуйста, не забывайте о том, что вы несете ответственность за всестороннюю оценку соответствия этой продукции конкретным условиям эксплуатации и за ее применение в этих условиях.

Обозначения

Операционная система Microsoft® Windows Vista®

Операционная система Microsoft® Windows® 7

Операционная система Microsoft® Windows® 8

Операционная система Microsoft® Windows® 8.1

Операционная система Microsoft® Windows® 10

В настоящем руководстве перечисленные выше операционные системы упоминаются как "Windows Vista", "Windows 7", "Windows 8", "Windows 8.1" и "Windows 10". Кроме того, в собирательном значении они могут упоминаться как Windows, а различные версии Windows могут упоминаться как, например, Windows Vista/7/8/8.1/10 без дополнительного указания Windows.

OS X 10.7.x

OS X 10.8.x
OS X 10.9.x
OS X 10.10.x
OS X 10.11.x
macOS 10.12.x

В настоящем руководстве перечисленные выше операционные системы упоминаются как "OS X 10.7.x", "OS X 10.8.x", "OS X 10.9.x", "OS X 10.10.x" и "OS X 10.11.x", и "macOS 10.12.x". Кроме того, для их обозначения используется собирательный термин "Mac".

Торговые марки и авторские права

«EPSON» является зарегистрированным товарным знаком Seiko Epson Corporation. «EXCEED YOUR VISION» является товарным знаком или зарегистрированным товарным знаком Seiko Epson Corporation.

Mac, OS X и iOS являются товарными знаками компании Apple Inc.

Microsoft, Windows, Windows Vista, Microsoft Edge, PowerPoint и логотип Windows являются товарными знаками или зарегистрированными товарными знаками корпорации Microsoft в США и (или) других странах.

App Store является знаком обслуживания Apple Inc.

Android, Chrome, Chromebook и Google Play являются товарными знаками Google LLC.

HDMI, логотип HDMI и High-Definition Multimedia Interface являются товарными знаками или зарегистрированными товарными знаками компании HDMI Licensing Administrator, Inc. 

Торговая марка PjLink применяется для регистрации или уже зарегистрирована в Японии, Соединенных Штатах Америки, а также в других странах и регионах. WPA™ и WPA2™ являются зарегистрированными товарными знаками Wi-Fi Alliance.

QR-код является зарегистрированной торговой маркой корпорации DENSO WAVE INCORPORATED.

Crestron, Crestron Connected, Crestron RoomView и Crestron Fusion являются зарегистрированными товарными знаками компании Crestron Electronics, Inc.

Art-Net™ Designed by and Copyright Artistic Licence Holdings Ltd.

Extron и XTP System являются товарными знаками или зарегистрированными товарными знаками компании RGB Systems, Inc. в США и других странах.

HDBaseT™ и логотип HDBaseT Alliance являются товарными знаками HDBaseT Alliance.

Упомянутые здесь названия других изделий служат также для целей идентификации и могут быть торговыми марками, принадлежащими соответствующим владельцам. Компания Epson отказывается от всех и любых притязаний и прав на эти фирменные марки.

© 2020 Seiko Epson Corporation

Indication of the manufacturer and the importer in accordance with requirements of EU directive

Manufacturer: SEIKO EPSON CORPORATION

Address: 3-5, Owa 3-chome, Suwa-shi, Nagano-ken 392-8502 Japan

Telephone: 81-266-52-3131

<http://www.epson.com/>

Importer: EPSON EUROPE B.V.

Address: Atlas Arena, Asia Building, Hoogoorddreef 5,1101 BA Amsterdam
Zuidoost The Netherlands

Telephone: 31-20-314-5000

<http://www.epson.com/europe.html>

В таблице ниже приведены символы техники безопасности, устанавливаемые на оборудование.

№	Символ	Утвержденные стандарты	Значение
1		IEC60417 № 5007	ON (Вкл. - питание) Подключение к электросети установлено.
2		IEC60417 № 5008	OFF (Выкл. - питание) Оборудование отключено от электросети.
3		IEC60417 № 5009	Режим ожидания Указывает на переключатель или его положение, посредством которого часть оборудования переходит в режим ожидания.
4		ISO7000 № 0434B IEC3864-B3.1	Предостережение Указывает на общее предупреждение при использовании продукта.
5		IEC60417 № 5041	Внимание! Горячая поверхность Отмеченная этим символом деталь может нагреваться, прикасаться к ней следует с особой осторожностью.
6		IEC60417 № 6042 ISO3864-B3.6	Внимание! Опасность поражения электрическим током Оборудование может быть причиной поражения электрическим током.
7		IEC60417 № 5957	Использование только внутри помещений Электрооборудование изначально предназначено для использования внутри помещений.

№	Символ	Утвержденные стандарты	Значение
8		IEC60417 № 5926	Полярность разъема питания постоянного тока Указывается положительный и отрицательный проводник (полярность) на части оборудования, к которому может подключаться источник питания постоянного тока.
9		---	Совпадает с №8
10		IEC60417 № 5001B	Общее состояние батареи Оборудование, питающееся от батареи. Указывает деталь, например крышку батарейного отсека или клеммы разъема.
11		IEC60417 № 5002	Положение элемента Указывает на сам держатель батареи или на положение элементов внутри держателя батареи.
12		---	Совпадает с №11
13		IEC60417 № 5019	Защитное заземление Указывает на любую клемму, предназначенную для подключения к внешнему проводнику, защищающего от поражения электрическим током, или клемме электрода защитного заземления.
14		IEC60417 № 5017	Земля Указывает на клемму заземления (массы) в корпусах, где явно не требуется символ №13.

№	Символ	Утвержденные стандарты	Значение
15		IEC60417 № 5032	Переменный ток Указывается на табличке с техническими данными, что оборудование подходит для работы только с переменным током; а также на соответствующих клеммах.
16		IEC60417 № 5031	Постоянный ток Указывается на табличке с техническими данными, что оборудование подходит для работы только с постоянным током; а также на соответствующих клеммах.
17		IEC60417 № 5172	Оборудование класса II Указывает, что оборудование удовлетворяет требованиям безопасности для устройства класса II в соответствии со стандартом IEC 61140.
18		ISO 3864	Запрет (общий) Указывает на недопустимые действия или операции.
19		ISO 3864	Не прикасаться! Запрещается прикасаться к определенной детали оборудования, так как это может привести к получению травмы.
20		---	Никогда не смотрите в объектив при включенном проекторе.
21		---	Запрещается класть предметы на проектор.
22		ISO3864 IEC60825-1	Внимание! Лазерное излучение Оборудование может быть источником лазерного излучения.

№	Символ	Утвержденные стандарты	Значение
23		ISO 3864	Разбирать запрещается При разборке оборудования возникает опасность получения травмы или поражения электрическим током.
24		IEC60417 № 5266	Ожидания, частичного ожидания Указывает часть оборудования, готовую к работе.
25		ISO3864 IEC60417 № 5057	Осторожно, подвижные части Указывает на необходимость держаться подальше от подвижных частей в соответствии со стандартами безопасности.
26		МЭК 60417-6056	Осторожно! (Движущиеся лопасти вентилятора) Для вашей безопасности держитесь на удалении от движущихся лопастей вентилятора.
27		МЭК 60417-6043	Осторожно! (Острые края) Указывает на наличие острых краев, к которым нельзя прикасаться.
28		---	Указывает на то, что смотреть в объектив во время работы проектора запрещено.
29		ISO7010 № W027 ISO3864	Внимание! Световое излучение (УФ, видимый свет, ИК и т.д.) Находясь вблизи источников излучения света, будьте осторожны, чтобы не получить травму глаз или кожи.

№	Символ	Утвержденные стандарты	Значение
30		IEC60417 № 5109	Запрет на эксплуатацию в жилых зонах Указывает на то, что устройство относится к электроприборам или устройствам, не подходящим для использования в жилых зонах.

- A**
- AMX Device Discovery 173
 - Art-Net 173, 262
- B**
- BT.709 79
- C**
- Crestron Connected 258
- D**
- DHCP 168, 170
 - DICOM SIM 79
 - Direct Power On 159
- E**
- EDID 154
 - Epson Web Control 246
 - Esc 23
 - ESC/VP21 255
 - Event ID 174
 - Extron XTP 161
- G**
- Geometry 23
- H**
- HDBaseT 161
- I**
- ID проектора 46
 - ID пульта ду 47
 - IP-ад. ловушки 1/2 172
- M**
- Menu 24
 - Message Broadcasting 173
- P**
- PJLink 257
 - Projector 60, 62
- Q**
- Quick Corner 155
- R**
- Refresh Rate 174
 - RoomView 258
- S**
- SNMP 255
 - Source 112, 174
 - Specifications 290
 - Split Screen 155
- Z**
- Zoom 23
- A**
- Авто 22
 - Автонастройка 153
 - Адрес IP 168, 170
 - Адрес шлюза 168, 170
 - Адрес эл. почты для уведомлений 1/2/3 172
- Б**
- Баланс белого 151
 - Блокировка включения 123
 - Блокировка кнопок пульта ДУ 127
 - Блокировка операций объектива 127
- В**
- Веб-браузер 246
 - Вход питания 19
 - Входной сигнал 174
 - Выравнив. панели 158
 - Высотный режим 159
 - Выходное отверстие для воздуха 18
- Г**
- Геометрическая коррекция 155
 - График 119
- Д**
- Дата и время 160
 - Динамический 79
 - Дисплей 158
 - Дополнительные принадлежности 268

- Ж**
- ЖК монитор 23, 197
- З**
- Заднее 158
 - Замена аккумуляторов 27
 - Замена воздушного фильтра 236
 - Защита логотипа 123
 - Защита паролем 123
 - Звуковой сигнал 159
- И**
- Имя проектора 165
 - Индикатор 187
 - Индикатор Filter 187
 - Индикаторы состояния 18
 - Информация о сети 163
- К**
- Камера для документов 268
 - Качество сигнала HDBaseT 174
 - Кино 79
 - Кл. сл. проект. 165
 - Контраст 150
 - Конфигурации сети 164
- Л**
- Логотип пользов. 115
- М**
- Маска подсети 168, 170
- Масштаб 154, 162
- Меню 145
- Меню Информация 173
- Меню Настройка 145
- Меню Настройки 155
- Меню настройки изображения 150
- Меню Основные 165
- Меню Проводная ЛВС 170
- Меню Расширен. 157
- Меню Сброс 175
- Меню Сеть 162
- Меню Сеть WLAN 166
- Меню Сигнал 152
- Мультипроекция 79, 162
- Н**
- Наименования и функции компонентов 17
- Наст. Split Screen 112
- Настройка цвета 151, 152
- Настройки A/V 160
- Настройки графика 162
- Настройки установки 36
- Настройки экрана 37, 158
- Насыщенность цвета 150
- Невидимая область 153
- Нейтральный 79
- Номер порта 171
- О**
- Однородность цвета 158, 161
- Оттенок 150
- Очистка 231
- Очистка воздушного фильтра и отверстия воздухозаборника 231
- Очистка проектора 231
- П**
- Память 157
- Панель управления 22
- Пароль PjLink 165
- Пароль контроля Web 165
- Перегрев 191
- Переднее 158
- Переход края 98, 162
- Периодичность замены воздушного фильтра 236
- Поддерживаемые экраны мониторов 283
- Позиция 153
- Поиск источника 63
- Поиск точки доступа 170
- Полн. блокировка 125
- Польз. кнопка 157
- Поменять экраны 113
- Порт BNC 21
- Порт Computer 21
- Порт HDBaseT 22
- Порт HDMI 21
- Порт Monitor Out 21
- Порт RS-232C 21
- Порт дистанционного управления 21
- Потолочное крепление 158
- Презентация 79
- Приемник сигнала от пульта дистанционного управления 18

Программная клавиатура 164
 Проекционный объектив 32
 Проецирование 158
 Пульт дистанционного управления 24

Р

Рабочая температура 291
 Размер экрана 113, 269
 Разрешение 152, 174
 Разрешения 283
 Расстояние проецирования 269
 Расходные материалы 268
 Режим ожидания 160
 Резкость 151

С

Сброс памяти 175
 Сбросить все 176
 Сдвиг объектива 23, 40
 Сервер SMTP 171
 Серийный номер 174
 Синх. Инфо 174
 Синхронизация 153
 Смена входного сигнала 22
 Сменная крышка объектива 32
 Сообщение 158
 Соотношен. сторон 84, 152
 Состояние 174

Т

Температура хранения 291
 Тестовый шаблон 23, 38, 157
 Трапецеидальное искажение 155

Требования к установке 36
 Трекинг 152

У

Увед.оч.возд.ф-ра 158
 Уведом. по почте 171, 254
 Угол стены 73
 Управление 159
 Уровень черного 162

Ф

Фокус 23
 Фон 158
 Функции раздела Справка 186
 Функция Мультипроекция 93
 Функция пакетной настройки 177
 Функция паузы 115

Ц

Цветовой режим 79, 150

Ч

Чтение почты 254

Ш

Шлюз с приоритетом 172
 Шторка 23, 114

Э

Экран загрузки 158

Я

Язык 162
 Яркость 150