



Автоматический программируемый  
резак для бумаги

# Bulros 500V9

Руководство по эксплуатации



## Предисловие

Мы благодарим вас за выбор машины для резания бумаги серии 500V9. Наша компания производит продукцию превосходного качества и предлагает лучшее техническое обслуживание. Машина для резания бумаги была создана нами с учетом всего опыта, накопленного при изготовлении предыдущих продуктов. В тоже время это новая модель, включающая преимущества национальных и зарубежных аналогов. Тщательно разработанная конструкция является прочной и долговечной. В составе блоков управления присутствуют усовершенствованные схемы, благодаря которым повышается безопасность и точность резки. Машина проста в управлении, безопасна и эффективна. Эту современную и недорогую модель можно использовать в средних и небольших издательских компаниях и в офисах. Для Вас это идеальная резательная машина!



**Внимание : данная машина предназначена только для резки бумаги.  
Во избежание поломок и повреждений запрещается резать металлические и иные твердые предметы !**



Дети не должны допускаться к работе с машиной



Не ставьте руки под лезвие ножа



Не извлекайте нож из аппарата при включенном питании



Не режьте твердые материалы и предметы



Розетки должны быть заземлены

**Примечание: Пожалуйста, внимательно прочтите данное руководство для того, чтобы понять работу машины и правильно использовать ее. Оно поможет Вам повысить производительность, добиться наилучшего результата резки, выполнить техническое обслуживание машины, продлить срок ее службы.**

Модели изделия постоянно совершенствуются и производители, внедряя технические новшества, могут вносить некоторые изменения в строение и функции машины.

Ваш аппарат и это руководство могут немного отличаться.

В случае необходимости свяжитесь с производителями.

## Инструкции по технике безопасности

Обратите особое внимание: во избежание поломок и повреждений, пожалуйста, используйте данную машину только по назначению. Дети и некомпетентные лица не должны допускаться к работе с машиной. Компания не несет ответственности за несчастные случаи, произошедшие вследствие неправильной эксплуатации.



### **Положение при транспортировке**

Эта машина весит около 150 кг. Установите ее в устойчивое положение в чистом месте.



### **Электрическое питание**

Подключите машину к электрической сети с параметрами, точно соответствующими указанным в руководстве, а именно: питание от сети 220В переменного тока, 50 Гц, 2 кВт. Если напряжение будет выше или ниже, это приведет к нарушениям в работе машины. Советуем использовать источник бесперебойного питания для оптимизации работы.



### **Заземление**

В целях вашей безопасности, пожалуйста, убедитесь в том, что розетки заземлены.



### **Перегрузка**

Не подключайте много электрических приборов к одной розетке. Это опасно, так как может вызвать пожар или поражение электрическим током.



### **Чистка**

Пожалуйста, отключайте электропитание, прежде чем выполнять чистку или техническое обслуживание машины.



### **Водонепроницаемость**

Избегайте попадания воды или другой жидкости внутрь машины.

# Содержание

Раздел I	5
1. Снятие упаковки и проверка	5
2. Сборка машины	5
3. Условия содержания	5
4. Специальные требования	6
5. Включение резака	6
Раздел II Панель управления, назначение кнопок	7
1. Составные части резака	7
2. Функциональные характеристики	7
3. Основные технические данные	8
Раздел III Основная работа и регулировка	8
1. Работа резака	8
2. Работа с сенсорным экраном	9
2.1. Меню загрузки	9
2.2. Меню управления	9
2.3. Ручное перемещение затла	10
2.4. Автоматическое перемещение затла	10
2.5. Настройка	10
3. Регулировка	12
3.1. Проверка затла	12
3.2. Регулировка ножа	13
3.3. Замена лезвия	14
3.4. Замена марзана	15
Раздел III Смазка и техническое обслуживание	15
Раздел IV Электрическая Схема	16
Раздел V Ошибки и их решения	17

## Раздел I

### 1. Снятие упаковки и проверка

После снятия упаковки проверьте машину и запасные части. Свяжитесь с агентом по продаже, если вы обнаружите какие-либо повреждения или неисправности.

(1) резак	1 блок
(2) тумба	1 блок
(3) шнур питания	1 шт.
(4) держатели для снятия лезвия	2 шт.
(5) инструменты и винты	несколько штук
(6) руководство	1 шт.

### 2. Сборка машины

- Откройте деревянный ящик, достаньте разобранную тумбу с винтами для крепления;
- Соберите тумбу резака;







- На собранную тумбу установите резак

### 3. Условия содержания

- Поместите машину в чистое помещение, вдали от ветра и прямых солнечных лучей;
- Температура должна быть в пределах 10-30С, но не выше 32С;
- Уровень влажности воздуха не должен превышать 50-80%;
- Электросеть должна быть со следующими параметрами: 220 В, 50 Гц, 2 кВт;
- Розетки должны быть заземлены.

#### 4. Специальные требования

-  К работе с машиной допускаются только профессиональные лица;
-  Для того, чтобы произвести рез, вы должны задействовать обе руки. Это обеспечивает высокую степень безопасности;
-  Не ставьте руки в рабочую область до совершения реза;
-  Замену ножа производите в строгом соответствии с указаниями в инструкции;
-  Запрещается самостоятельно производить изменения во внутреннем устройстве механизма. В противном случае машина будет снята с гарантийного обслуживания.

#### 5. Включение резака

Включите электропитание. При этом загорится индикатор включения питания и будет подан звуковой сигнал. Резак автоматически произведет калибровку (настройку механизмов), переместив при этом затл до упора назад и обратно. Резак готов к работе. Уделите внимание своему положению при работе: корпус тела находится посередине резака. Для управления резом необходимо использовать кнопки, которые показаны на рисунке ниже (см. рис.)

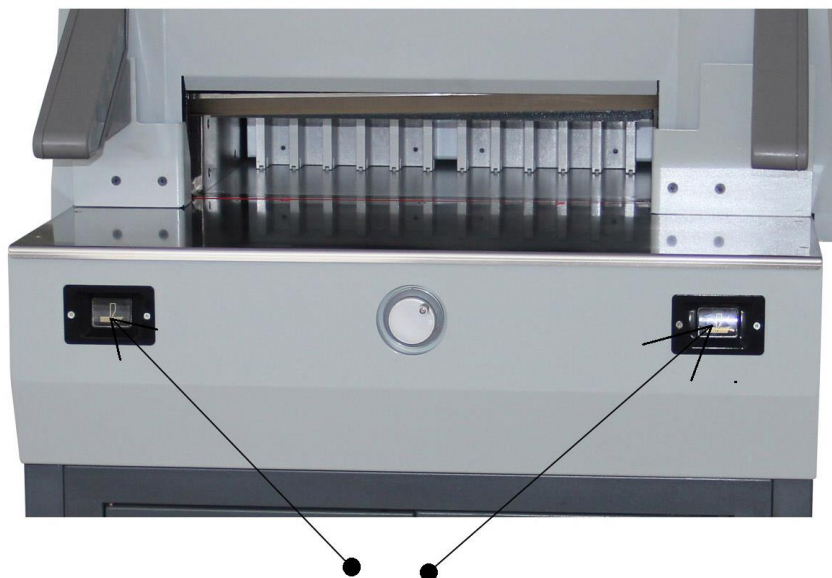

## Раздел II Панель управления, назначение кнопок

### 1. Составные части резака



### 2. Функциональные характеристики

- ◆ Усовершенствованная конструкция, точная обработка, стабильное и надежное функционирование даже при длительном использовании;
- ◆ Разработан резак в соответствии со стандартом CE, передняя и задняя крышка соответствует системе безопасности;
- ◆ Возможность регулирования силы прижима;
- ◆ Программируемый пульт управления имеет память, 99 групп по 20 позиций реза на запрограммированном расстоянии
- ◆ Технология резки под наклоном, полностью прорезает более плотную бумагу
- ◆ Полное цифровое управление для обеспечения высокоточной работы;
- ◆ Имеется цифровой дисплей. Программное управление положением затла. Независимый привод реза и прижима;
- ◆ Несколько степеней защиты для обеспечения полной безопасности. Инфракрасные датчики безопасности со специальной системой блокировки ножа;
- ◆ Авто-калибровка при включении.

### 3. Основные технические данные

Модель	500V9
Максимальная ширина реза (мм)	500
Минимальный размер реза (мм)	40
Высота стопы (мм)	90
Прижим стопы	Авто
Привод затла	Авто
Регулировка глубины реза	есть
Лазерная подсветка	есть
Программное управление	есть
Электропитание (В, Гц, кВт)	220 / 50 / 1,3
Габариты (мм)	840 x 1110 x 1290
Масса (кг)	220

## Раздел III Основная работа и регулировка

### 1. Работа резака

- ◆ Перед началом работы уберите с корпуса машины все ненужные предметы.
- ◆ Подсоедините штепсель к источнику питания 220В переменного тока, 50 Гц, 2 кВт.



- ◆ Включите электропитание. Включится дисплей, а так же включится лазерная подсветка. Резак можно начать эксплуатировать после того он произведет автоматическую калибровку всех механизмов: прижима, реза и затла.
- ◆ Установите продукцию в зону резки

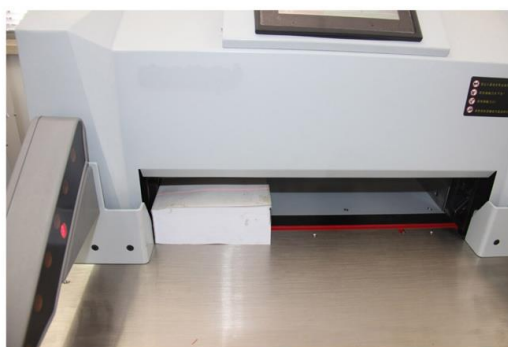

- ◆ Рез можно начать после установки размер реза. Нажмите кнопку прижима и реза одновременно, после чего стопа прижима начнет опускаться, чтобы прижать



продукцию. Рез может быть выполнен после того, как продукцию будет хорошо и плотно прижата. Если на одном из выполняемых этапов, было зафиксировано что, что-то идет не так, как необходимо, то перестаньте нажимать кнопку прижима и реза. Механизмы реза и прижима перестанут работать. После того, как все перепроверили и исправили, то вновь нажмите кнопку прижима и реза.

- ◆ Извлечение блока бумаги в разных режимах может выполняться по-разному. Если на панели управления не была включена функция «PUSH ON/OFF», то бумага не будет автоматически извлечена, для этого данную функцию необходимо включить до начала резки бумаги.

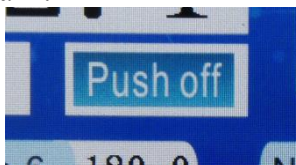

- ◆ Чтобы выполнить рез другого размера повторите выше перечисленные действия
- ◆ Если не выходит отрезать последние листы бумаги, то необходимо отрегулировать глубину реза. Для этого необходимо зайти в настройки SET и изменить параметры значения

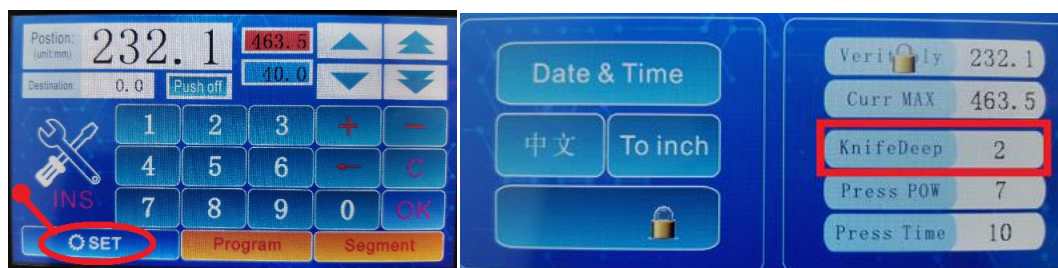

## 2. Работа с сенсорным экраном

Примечание: при использовании сенсорного экрана, следите за тем, чтобы пальцы были чистыми. Не допускайте касания экрана твердыми и острыми предметами.

### 2.1 Меню загрузки

Данное меню может быть изменено по требованию заказчика. Ниже будет рассмотрен заводской вариант.



### 2.2 Меню управления

После включения питания необходимо подождать пока система выполнит калибровку. В данном меню можно зайти в «Настройки» («SET»), «INS» («Меню тестирования резака»), «Программы» («Program»), «Сегмент» («Segment») для настройки работы резака.

### 2.3 Ручное перемещение Затла



- (1) Задайте размер, который необходимо отрезать, после чего нажмите ОК. Затл переместится, сдвигая продукцию, на необходимую, для реза, позицию.
- (2) Перемещение затла выполняется путем нажатия кнопки "вперед/назад" ("forward/back" в виде одинарной стрелки для медленного перемещения и двойной стрелки для быстрого перемещения) на сенсорном экране. Нажав данные кнопки переместите затл на необходимую позицию, после чего уберите палец тем самым останавливая движение затла
- (3) Корректировка положения затла. Используя кнопки "+"/ "-" вызовите меню, введите размер, на который необходимо сдвинуть и затем нажмите ОК.
- (4) Так же можно выставить положение затла путем поворота "рукоятки для управления затлом". Точность позиционирования 0,1мм

## 2.4 Автоматическое извлечение бумаги

Нажмите кнопку «push on» / «push off» для включения или отключения автоматического извлечения блока бумаги (данную функцию можно отключить только в режимах «Manual» и «Program»)

## 2.5 Настройка

В меню "Программы" ("Program") нажмите любую из стрелок «вверх» или «вниз», в правом верхнем углу экрана для выбора программы. Затем задайте размер реза в каждой из 20-ти позиции резов и нажмите кнопку Save для сохранения выставленных параметров. Для ввода значения необходимо нажать на тот или иной параметр, после чего появится дополнительное меню, в котором необходимо будет ввести нужное значение и затем нажать кнопку ОК



В меню "Сегмент" ("Segment") есть три параметра: первый(№.1) для установки начальной позиции реза, второй(№.2) и третий(№.3) для задания размера отрезка. Данная программа очень эффективна при нарезании визиток и похожей продукции, т.к. при ее использовании резак, после первого реза, начинает циклически повторять перемещение затла, последовательно чередуя размер №.2 и №.3 пока не будет порезан весь макет.



Нажмите клавишу SET для входа в настройки интерфейса, нажмите каждую

клавишу для настройки.



Где параметр Veritably используется для калибровки затла, но для того, чтобы разблокировать данной функцию, необходимо в левой нижней части меню нажать на кнопку с изображением замка, после чего появится дополнительное меню, в котором нужно ввести пароль 2222 и нажать ОК. После установки нового значения, необходимо выключить и снова включить резак, чтобы датчики перенастроились.

Curr MAX – максимальное расстояние, на которое может быть передвинут затл.

KnifeDeep – глубина реза.

Press POW – сила прижима.

Нажмите клавишу INS для входа в меню диагностики резака



В данном меню можно перепроверить работу кнопок, датчиков, отдельно работу каждого механизма резака (работу прижима, реза, затла).

### 3. Регулировки

### 3.1. Проверка затла

- Отключите резак и отключите его от электросети;
- Снимите заднюю крышку и перепроверьте - нет ли посторонних предметов;
- Проверьте винтовые соединения движущихся частей механизма, затяните ослабленные винты, устраните обнаруженные люфты;

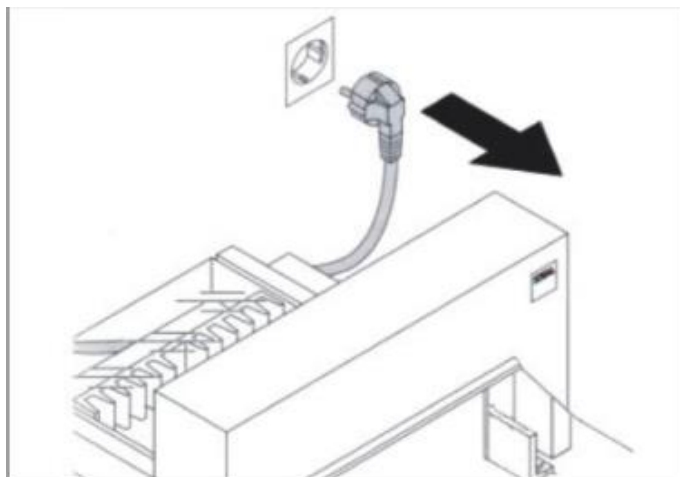

### 3.2. Регулировка ножа

- Отрегулируйте глубину реза ~5мм

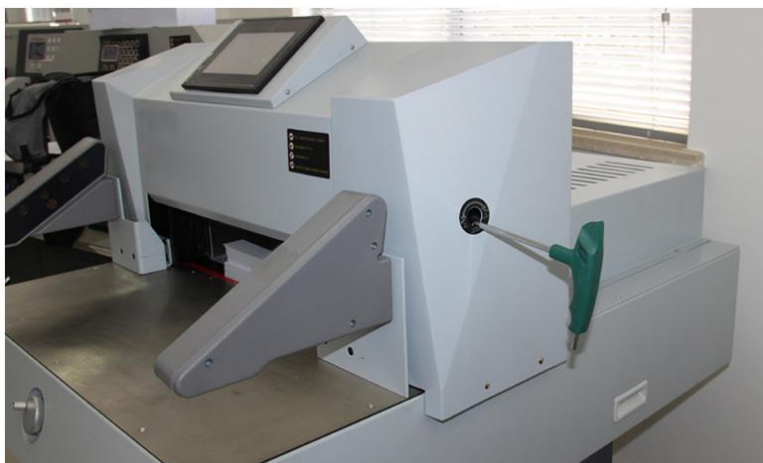

- Снимите верхнюю крышку (осторожно – шлейфы проводов)



- Ослабьте семь винтов М6 на лезвии ножа, расположенный на держателе лезвия, далее отрегулируйте регулируемый винт на держателе лезвия, пока лезвие не войдет в марзан примерно на 0,3-0,5 мм;



- Затяните семь винтов М6 на лезвии ножа и установите назад верхнюю крышку;
- Выберите один лист бумаги для резки, если его невозможно полностью разрезать, то повторите процесс регулировки изложенный выше.

### 3.3. Замена лезвия

- Снимите верхнюю крышку (осторожно – шлейфы проводов)
- В верхнем положении ножа снимите винты 2-й слева и 2-й справа, ввернув на их место держатели лезвия (Threaded rod).

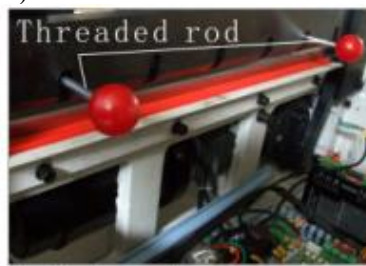

- Теперь можно вывернуть оставшиеся винты, удерживая нож от падения за рукоятки
- Лезвие вынимается движением вниз и в сторону. Наденьте перчатки или оберните лезвие тканью во избежание травм
- После снятия лезвия, выверните на торце планки ножа регулировочные винты

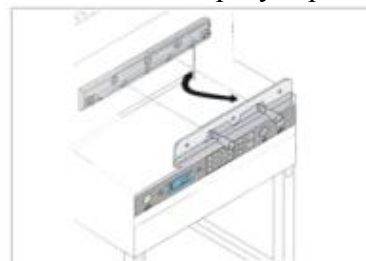
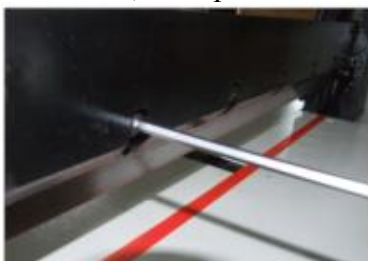

- Установите в обратном порядке новый нож, завернув винты по центру. Не затягивайте винты, чтобы нож был достаточно подвижен, и не снимайте держатели. Опустите планку ножа в нижнее положение
- В данном методе достаточно соприкосновения кромки ножа с марзаном. Прикрутите сверху торцевые регулировочные винты (Balance screws) вплотную к телу ножа без усилия, создавая для него упор. При необходимости отрегулируйте данным винтам глубину реза.
- Затяните семь винтов М6 на лезвии ножа

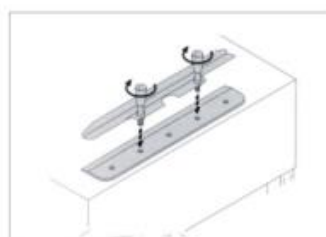
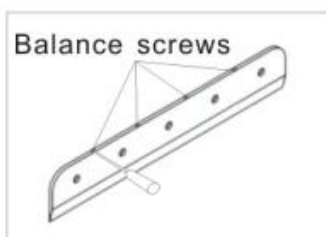

**Замечание:** Если вы часто режете толстую бумагу, такую как картон, лезвие значительно раньше затупится. Старайтесь также всегда иметь под рукой дополнительный нож, чтобы замена ножа не застала вас врасплох и не привела к

значительной задержке в работе.

### 3.4. Замена марзана

- Марзан можно использовать дважды на каждой из 4-х сторон
- Если на марзанае появился глубокий прорез, то необходимо или заменить сам марзан или перевернуть его.
- Переместите лезвие в самую верхнюю точку. На переднем рабочем столе, по краям марзана, имеются пазы. Плоской отверткой подцепите и извлеките марзан, а потом переверните или замените его

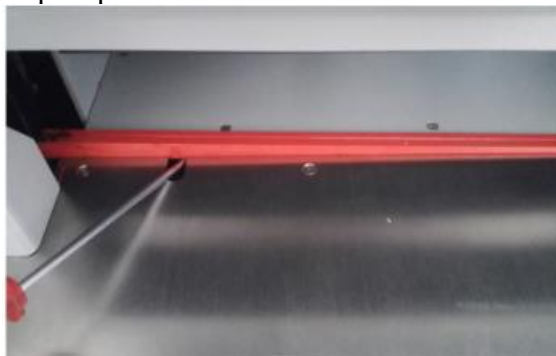

## Раздел III Смазка и техническое обслуживание

### Смазка

Смазку подвижных частей резака необходимо производить каждые три месяца. Следите за работой всех механизмов, при необходимости подтягивайте ослабленные винты и убирайте возникшие люфты. Не допускайте попадания металлических предметов, влаги и смазки на электронные узлы резака при проведении профилактических работ. Во избежание повреждения режущей кромки ножа не допускайте попадания жестких частиц в зону ножевого штампа. Ежедневно после работы выполните чистку, удалите обрезки, проверьте марзан и нож, отключите электропитание

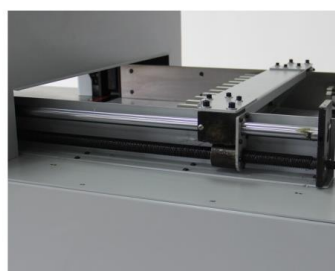
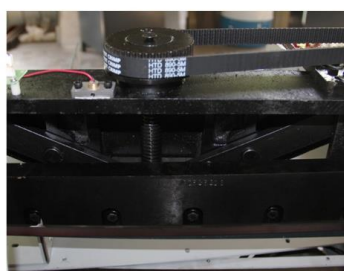
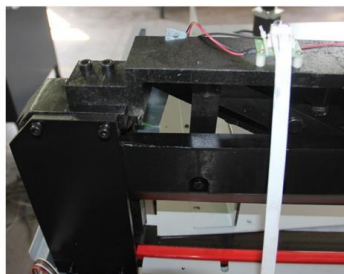

\* При неполадках в работе не осуществляйте ремонт самостоятельно, обращайтесь в сервисную службу указанную в гарантийном талоне. В аппарате нет деталей, которые мог бы привести в порядок покупатель.

\* Перемещать аппарат необходимо в горизонтальном положении не допуская встряски и попадания влаги.

## Раздел IV Электрическая Схема

### 三. 电路图

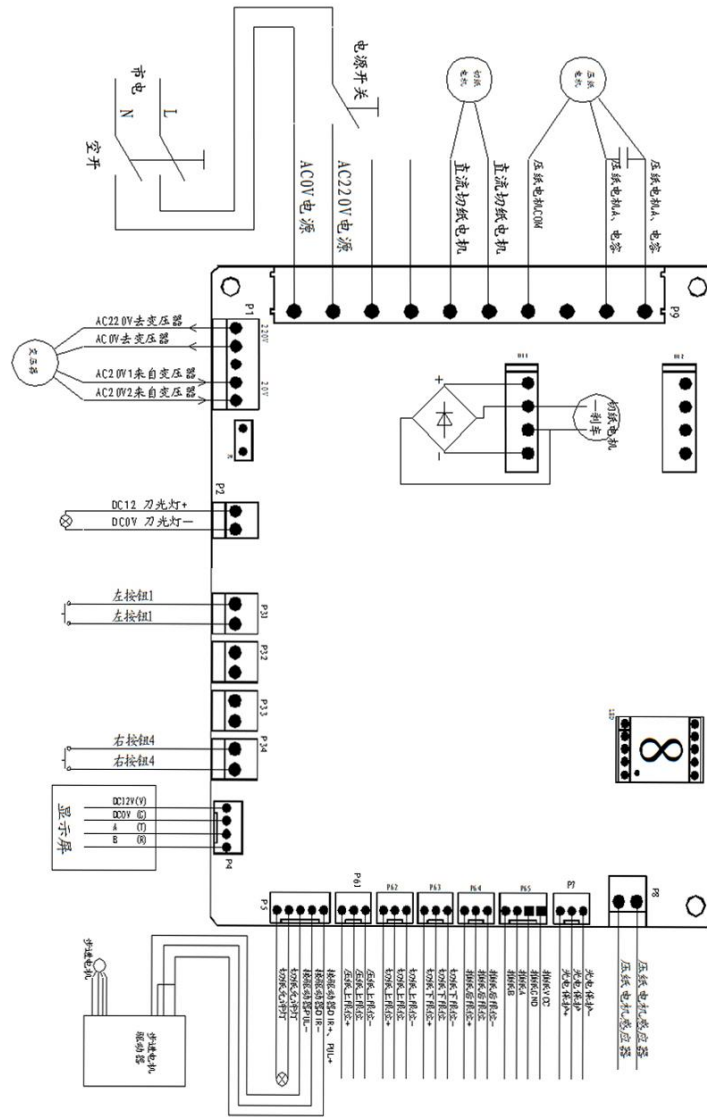

## Раздел V Ошибки и их решения

Неисправность	Характер проявления	Способы устранения
---------------	---------------------	--------------------



Бумага отрезается неровно или с большими отклонениями	Порезы на одной стороне бумаги широкие, а на другой узкие или слишком большое отклонение	Искривлен затл: ослабьте винты и с помощью проверочной линейки отрегулируйте угол
Нож не меняет положение или работает беспрерывно	Кнопка не работает, работа не прекращается	1. 1.Схема числового программного управления повреждена в некоторых частях. 2. 2.Системная плата повреждена
Неполадки дисплея, невозможность проверки	Питание включено, но на дисплее не ничего не отображается или отображается не корректно.	1.Проверьте ту часть схемы системной платы, которая отвечает за дисплей. 2. Проверьте питание
Схема числового программного управления повреждена	Не работает механизм проталкивания бумаги	1. Проверьте электропривод механизма. 2. Проверьте исправность главной цепи.
Дисплей показывает E-1	Кнопка не работает и рез не производится	Проверьте панель управления
Дисплей показывает E-2	После реза нож не возвращается в исходное положение	Проверьте датчик положения ножа
Дисплей показывает E-4	Некорректная работа прижима	Проверьте механизм прижима
Дисплей показывает E-5	Некорректная работа реза	Проверьте датчик положения ножа
Дисплей показывает E-6	Механизм проталкивания бумаги не работает правильно	Проверьте датчики затла

Наименование и местонахождение изготовителя:

HANGZHOU FUYANG WUHAO OFFICE EQUIPMENT CO., LTD

NO. 348 HENGLIANGTING ROAD, FUYANG HANGZHOU, ZHEJIANG, CHINA

Импортер:

ООО «АВИАЛ»

241520, Россия, Брянская область, Брянский район, село Супонево, улица Шоссейная, дом 4а, помещение 1

E-mail: [axo1000@gmail.com](mailto:axo1000@gmail.com)

Дата изготовления:

нанесено на упаковке или изделии

Сделано в Китае