

- ⒸB Instruction Manual
- Ⓕ Manuel d'utilisation
- Ⓓ Bedienungsanleitung
- Ⓘ Manuale d'istruzioni
- Ⓔ Manual de instrucciones
- ⓃL Gebruiksaanwijzing
- Ⓔ Bruksanvisning
- Ⓕ Manual de Instruções
- Ⓔ Instrukcja obsługi
- ⓃB Руководство по эксплуатации
- ⒸZ Návod k obsluze
- Ⓕ Használati útmutató

ClassicCut™

CL200, CL410 & CL420



ClassicCut™

CL200, CL410 & CL420

English	4
Français	6
Deutsch	8
Italiano	10
Español	12
Nederlands	14
Svenska	16
Português	18
Polski	20
Русский	22
Česky	24
Magyar	26

- Ⓒ Please read these instructions carefully and keep them in a safe place for later reference.
- Ⓕ Lisez attentivement ce manuel d'utilisation et conservez-le en lieu sûr pour pouvoir en disposer ultérieurement.
- Ⓓ Bitte lesen Sie diese Bedienungsanleitung sorgfältig durch und bewahren Sie sie zum späteren Nachschlagen gut auf.
- Ⓘ Si prega di leggere attentamente le presenti istruzioni d'uso e di conservarle a portata di mano per ogni ulteriore consultazione.
- Ⓔ Lea detenidamente el el manual de instrucciones y consévelo para futuras consultas.
- Ⓝ Lees deze gebruiksaanwijzing zorgvuldig door en bewaar deze vervolgens op een makkelijke plaats bij de machine, zodat u deze, indien nodig, nog eens kunt raadplegen.
- Ⓢ Lás igenom denna bruksanvisning noggrant och förvara den på säkert ställe så att Du kan slå upp i den vid behov.
- Ⓟ Favor ler esta instrução de manejo com atenção e guardá-la bem para futuras consultas.
- Ⓛ Prosimy o uważne zapoznanie się z poniższą instrukcją i przechowywanie jej w dostępnym miejscu, tak by była zawsze dostępna.
- Ⓡ Пожалуйста, внимательно ознакомьтесь с данным руководством и храните его в надёжном месте для дальнейшего пользования.
- Ⓒ Prosim, čtěte tento návod pozorně a uchovejte jej na bezpečném místě pro pozdější použití.
- Ⓕ Kérjük gondosan olvassa el a kezelési útmutatót és tárolja biztonságos helyen.

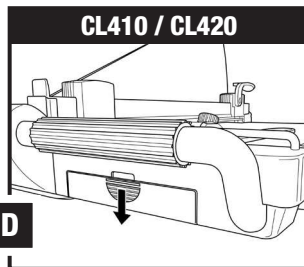
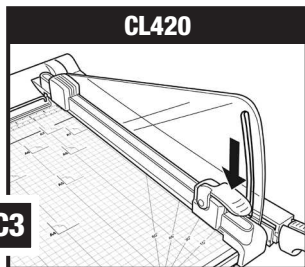
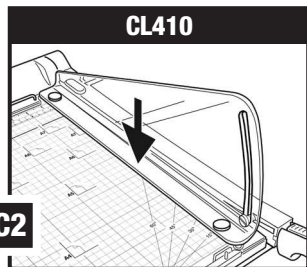
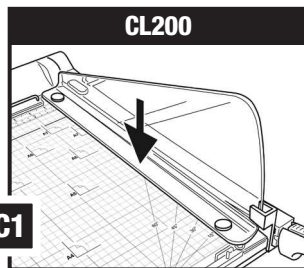
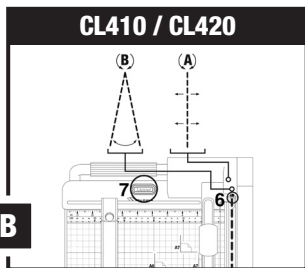
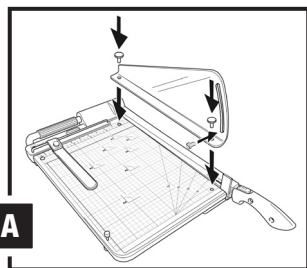
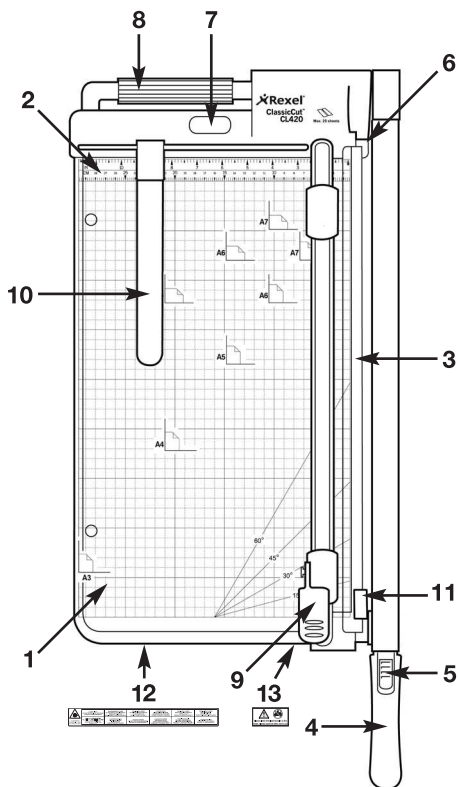

Specifications

Models	Rexel ClassicCut™ CL200	Rexel ClassicCut™ CL410	Rexel ClassicCut™ CL420
Product Code	2101972	2101973	2101974
Sheet Capacity 80g/m ²	15	25	25
Cutting Length	310mm	390mm	467mm
Integrated Paper Guide	A7, A6, A5 & A4	A7, A6, A5 & A4	A7, A6, A5, A4 & A3
Size Guide	Centimetres and Inches	Centimetres and Inches	Centimetres and Inches
Diagonal Lines	15, 30, 45 & 60	15, 30, 45 & 60	15, 30, 45 & 60
Laserlight Power Source	n/a	2xAAA - 1.5v batteries included	2xAAA - 1.5v batteries included
Laserlight Power Class 2	n/a	<1mW 650nm	<1mW 650nm

CAUTION: Use of controls or adjustments or performance of procedures other than those specified herein may result in hazardous radiation exposure

NOTE: Please retain this information regarding safe operation of this paper guillotine

CAUTION: Guillotine should be operated by an adult or under adult supervision

CAUTION: Sharp blade, do not touch the edge of the blade

CAUTION: Always secure the safety guard to the handle using the retaining bracket (CL200)/ screw (CL410/CL420)

CAUTION: Do not lubricate the blade

CAUTION: Always latch the blade/handle in the down, closed position when not in use

CAUTION: Do not carry the guillotine by holding the cutting blade or the cutting arm

CAUTION: Always operate the guillotine with the safety guard in place

CAUTION: Laser Radiation - do not stare into the beam - Class 2 Laser Product

CAUTION: Before use ensure raised handle blade does not fall when handle is released. Do not attempt to adjust any parts.

- 1 Guillotine base with calibrated grid
- 2 Metric and Imperial scale guide
- 3 Transparent safetyguard
- 4 Cutting arm / Handle
- 5 Cutting arm safety latch
- 6 Laser light aperture (CL410/CL420)

- 7 Laser light button (CL410/CL420)
- 8 Carry Handle
- 9 Heavy Duty Paper Clamp (CL420)
- 10 Back Stop
- 11 Safety guard/handle retainer

	LASER LIGHT DO NOT STARE INTO THE BEAM CLASS 2 LASER PRODUCT	RAYONNEMENT LASER NE REGARDER PAS DIRECTEMENT DANS LE FASCEAU EQUIPEMENT LASER CLASSE 2	RADACIÃO LASER NÃO MIRAR DIRETAMENTE AL RAYO DE LUZ EQUIPO LASER CLASSE 2	LASERSTRALH NICHT DIRECT IN DEN LASERSTRALH SCHAUEN LASERPRODUKT KLASSE 2	RADACIÃO LASER NÃO OLHAR DIRETAMENTE PARA A LUZ PRODUTO LASER CLASSE 2	RADAZIONI LASER NON FISSARE IL PRODOTTO LASER DI CLASSE 2
	1mW 650nm EN60825-1:1994 A1:2002, A2:2001	LASERSTRALNING MITTA INTE ÖJNEN IN I STRÅLEN LASERPRODUKT KLASSE 2	LÉZERSUGÁRÁS TILÓSA FÉNYSUGÁRBA NÉZNI LOSZÁRNY LÉZERTISZTÉSI 2	LASERROVE ZARENÍ NEHÍRJE SE DO SVETLENEHO PAPPISKU LASEROVÝ VÝKONER PRÍSL. 2	PROHEMOWANIE ŚMIERZA LASEROWEGO NIE PATRZECZ NA WIDZIEĆ PRODUKT LASEROWY KLASZY 2	LASERSTRALING KJUK NIET IN DE STRAAL KLASSE 2 LASERPRODUCT

13 Always latch the blade/handle in the down, closed position when not in use

Safety Guard

CAUTION: Sharp Blade. Lock blade arm down with safety latch before installing handle

- 1 A. Position the safety guard according to illustrations and fix with screws using a screwdriver ensuring the edge slot of the safety guard located with the retaining bracket (CL200)/ screw (CL410/CL420).
- 2 Safety guard should now be locked in place and is ready for you to start.

Laser light

CL410
CL420

- D.** Before use, insert the batteries provided (2 x AAA - 1.5v) into the battery compartment located below the carry handle.
- Laser Light Alignment**

B. The laser-cutting guide may become out of alignment with the cutting edge. Follow these instructions for the re-alignment process.

 - Use the Allen key included with your guillotine. Insert the key into hole A and into the Allen screw. By turning the screw clockwise, the entire length of the laser beam move to the right. By turning the screw anti-clockwise, the entire length of the laser beam will move to the left (see graphics).
 - Using the Allen key, insert the key into hole B and into the Allen screw. By turning the screw clockwise, the bottom angle of the laser beam will move to the left. By turning the screw anti-clockwise, the bottom angle of the laser beam will move to the right (see graphics).

Cutting restrictions

- Remove staples, paper clips etc. before cutting.
- Do not cut metal film, film containing glass etc.
- Do not cut more sheets than cutting capacity allows.
- Do not carry guillotine by holding on to the cutting blade handle.
- Always operate guillotine with both hands and on a stable base or desk.
- Check the fittings of the blade and safety cutting rail from time to time.

Guarantee

Operation of this machine is guaranteed for two years from date of purchase, subject to normal use. Within the guarantee period, Rexel will at its own discretion either repair or replace the defective machine free of charge. Defects due to misuse or use for inappropriate purposes are not covered under the guarantee. Proof of date of purchase

Register this product online at www.rexeurope.com

Operating the guillotine

- 1 Place the guillotine on a stable, flat surface such as a table.
- 2 Unlock the safety cutting arm latch (5) and lift cutting arm into cutting position.
- 3 **C1/C2.** CL200/CL410: With the left hand, place your paper in the desired position. Use your left hand to press down the paper clamp.
C3. CL420: Place the paper under the Heavy Duty Paper clamp as well as the Safety Guard. Adjust the paper according to the cutting desired. Hold the sheets securely into place and press the paper Clamp handle down to lock it. To unlock paper clamp, lift the handle back up.
- 4 **B.** CL410/CL420: To switch on the Laser light, simply press down the laser button located on the upper side of the guillotine. The laser light will provide a straight line, indicating the exact cutting position. After use, you can switch off the laser light, however it will automatically turn itself off after 4-10 minutes, by gradually fading. To obtain a brighter line, switch off the laserlight and turn it on again.
- 5 In addition to the laser light, use the grid and Paper Guides to ensure precise cut.
- 6 When finished with the guillotine, always place the cutting arm in the down position and secure the handle safety latch.
- 7 Located on the top of the machine, the carry handle (8) makes it easier for you to move your guillotine.

Service

Do not attempt to service or repair the safety guard, retaining bracket/screw, blade arm, or any other part of the unit yourself. If your guillotine is under warranty return it to the point of purchase for replacement or repair. If your guillotine is no longer under the point of purchase return period and requires replacement or repair, please contact your supplier for further assistance.

will be required. Repairs or alterations made by persons not authorised by Rexel will invalidate the guarantee. It is our aim to ensure that our products perform to the specifications stated. This guarantee does not affect the legal rights which consumers have under applicable national legislation governing the sale of goods.

Caractéristiques Techniques

Modèle	Rexel ClassicCut™ CL200	Rexel ClassicCut™ CL410	Rexel ClassicCut™ CL420
Code Produit	2101972	2101973	2101974
Capacité de coupe (A4 80g/m ²)	15	25	25
Longueur de coupe	310 mm	390 mm	467 mm
Tracés	A7, A6, A5 & A4	A7, A6, A5 & A4	A7, A6, A5, A4 & A3
Graduations	Centimètres et Pouces	Centimètres et Pouces	Centimètres et Pouces
Lignes diagonales	15, 30, 45 & 60 degrés	15, 30, 45 & 60 degrés	15, 30, 45 & 60 degrés
Source d'alimentation du faisceau laser	Non disponible	Piles 1,5V 2 x AAA fournies	Piles 1,5V 2 x AAA fournies
Alimentation du faisceau laser de classe 2	Non disponible	< 1mW 650nm	< 1mW 650nm

ATTENTION : Toute utilisation des réglages autres que ceux indiqués dans ce manuel peut entraîner une exposition dangereuse aux rayons

REMARQUE : Veuillez conserver ces informations sur l'utilisation sûre de ce massicot

ATTENTION : Ce massicot devrait être utilisé par un adulte ou sous la surveillance d'un adulte

ATTENTION : Lame affûtée – ne pas toucher le fil de la lame

ATTENTION : Fixez toujours le protecteur à la poignée à l'aide de la patte de fixation (CL200)/de la vis (CL410/CL420)

ATTENTION : Ne graissez pas la lame

ATTENTION : Verrouillez toujours la lame/poignée dans la position abaissée, fermée lorsque le massicot n'est pas utilisé

ATTENTION : Ne portez pas le massicot en tenant par la lame de coupe ou par le bras de coupe

ATTENTION : Utilisez toujours le massicot avec le protecteur en place

ATTENTION : Rayon Laser – ne regardez pas fixement le faisceau laser - Produit Laser de Classe 2

ATTENTION : Avant d'utiliser le massicot, relevez le bras de coupe et vérifiez qu'il ne s'abaisse pas automatiquement quand vous relâchez la poignée. N'essayez d'ajuster aucune des pièces de l'appareil.

- 1 Base de massicot avec grille calibrée
- 2 Règle graduée en cm et en pouces
- 3 Protecteur transparent
- 4 Bras de coupe / Poignée
- 5 Verrou de sécurité du bras de coupe
- 6 Ouverture pour le rayon laser (CL410/CL420)

- 7 Bouton pour le rayon laser (CL410/CL420)
- 8 Poignée de transport
- 9 Dispositif robuste de « presse-papier » (CL420)
- 10 Butée arrière
- 11 Patte de fixation (CL200)

<p>11</p>	<p>LASER LIGHT DO NOT STARE INTO THE BEAM CLASS 2 LASER PRODUCT</p>	<p>RAYONNEMENT LASER NE REGARDEZ PAS FIXEMENT DANS LE FAISCEAU ÉQUIPE LASER CLASSE 2</p>	<p>RAMAZÓN LASER NO MIRAS DIRECTAMENTE AL RAYO DE LUZ EQUIPO LASER CLASE 2</p>	<p>LASERSTRALH NICHT DIREKT IN DEN LASERSTRAHLSCHWELLEN LASER PRODUKT KLASSE 2</p>	<p>RAMAZÓN LASER NÃO OLHE DIRETAMENTE PRA O RAYO PRODUTO LASER CLASSE 2</p>	<p>RAZADIONE LASER NICH PISANÉ IL PACOD IL LUCE PRODOTTI LASER DI CLASSE 2</p>
	<p>IL NE PRIVY VYŠVĚDĚNÍ HEJVNĚ V LUKY BEZ OBLIKU 21 CLASS 2 LASER ZÁSTUPNĚ VYTVRČENO KLASSE 2</p>	<p>LASERSTRALING TITAN INTÉ DIRECT INI STRALEZ LASERPRODUKT KLASSE 2</p>	<p>LEZERSUGARZÁS TILKÓZ FÉNYVISGÁRZÁS NEMZŰ DOKTALY LEZERTERMEK 2</p>	<p>LASEROVE ZARENI NEKRETE SE DO SVĚTELNEHO PÁPISKU LASEROVY KROKOV TROPY 2</p>	<p>PROMIENOWANIE ŚWIATŁA LASEROWEGO NIE PATRZEC NA WĄZKI PRODUKT LASEROVY KLASY 2</p>	<p>LASERSTRALING KLAM NEM INE SVETAL KLASSE 2 LASERPRODUKT</p>



Protection de sécurité

ATTENTION : Lame aiguisée. Bloquez le bras de la lame dans la position abaissée avec le verrou de sécurité avant d'installer la poignée

- 1 A. Placez le protecteur en suivant les illustrations et fixez les vis à l'aide d'un tournevis, en vous assurant de joindre la fente du protecteur à la patte de fixation (CL200) ou à la vis (CL410/CL420).
- 2 La protection de sécurité est maintenant définitivement installée. Vous pouvez commencer votre coupe.

Laser light

CL410
CL420

- 1 D. E. Avant d'utiliser votre cisaille, insérez les piles fournies (2 x AAA – 1,5 V) dans le compartiment à piles qui se trouve en dessous de la poignée de transport.
- 2 **Alignement du faisceau laser**
B. Le faisceau lumineux peut ne pas être bien aligné avec le tranchant de la cisaille. Suivez les instructions suivantes pour le réalignement.
 - Utilisez la clé Allen fournie avec votre cisaille. Insérez la clé dans la fente A et dans la vis Allen. En tournant la vis dans le sens des aiguilles d'une montre, toute la longueur du faisceau laser s'oriente vers la droite. En tournant la vis dans le sens inverse des aiguilles d'une montre, le faisceau laser s'oriente vers la gauche (cf. illustrations).
 - Insérez la clé Allen dans la fente B et dans la vis Allen. En tournant la vis dans le sens des aiguilles d'une montre, l'angle inférieure du faisceau laser s'oriente vers la gauche. En tournant la vis dans le sens inverse des aiguilles d'une montre, l'angle inférieur du faisceau laser s'oriente vers la droite (cf. illustrations).

Précautions

- Avant la coupe, ôter les agrafes, les trombones etc.
- Ne pas couper papier métallique, papier de verre etc.
- Ne pas couper plus de feuilles que ne le permet la capacité de coupe.
- Ne portez pas le massicot en le tenant par la lame de coupe ou par le bras de coupe.
- Utilisez toujours le massicot avec les deux mains et faites-le sur un bureau ou sur une base stable.
- Vérifiez de temps à autre les accessoires de la lame ainsi que le protecteur.

Garantie

Le fonctionnement de cette machine est garanti pendant deux ans à compter de la date d'achat, sous réserve de conditions normales d'utilisation. Durant la période de garantie, Rexel choisira de réparer ou remplacer gratuitement la machine. Les défauts dus à une mauvaise utilisation ou une utilisation non appropriée ne sont pas couverts par cette garantie. La preuve de la date

Enregistrez ce produit en ligne à www.rexeurope.com

Comment utiliser le massicot

- 1 Placez le massicot sur une surface plate stable comme une table.
- 2 Débloquez le loquet de sécurité (5) et soulevez le bras de coupe en position de coupe.
- 3 **C1/C2. CL200/CL410** : Avec votre main gauche, placez votre papier dans la position souhaitée. Avec votre main gauche, enclenchez le dispositif de « presse-papier »
C3. CL420 : Placez le document sous le « presse-papier » et donc sous la protection de sécurité. Positionnez votre document selon la coupe désirée. Maintenez les feuilles fermement en place et appuyez sur le dispositif de « presse-papier » pour bloquer le dispositif. Pour le débloquer, soulevez le dispositif de « presse-papier » dans le sens inverse.
- 4 **B. CL410/CL420** : Pour allumer le faisceau laser, appuyez simplement sur le bouton situé sur le dessus de la cisaille. Le faisceau laser crée une ligne droite, indiquant précisément la position de coupe. Après utilisation, éteignez manuellement le faisceau laser, bien qu'il s'éteigne automatiquement après 4-10 minutes en s'affaiblissant progressivement. Pour obtenir un rayon vif, éteignez le faisceau laser et rallumez-le.
- 5 En complément du rayon laser, utilisez les tracés et graduations pour assurer une coupe précise.
- 6 A la fin de votre coupe, placez toujours le bras de coupe en position basse et engagez le loquet.
- 7 La poignée de transport (8), située sur le haut de la cisaille facilite vos déplacements.

Service technique

N'essayez pas d'entretenir ou de réparer le protecteur, la patte/vis de fixation ou toute autre partie de l'appareil. Si votre coupeuse est sous garantie, retournez-la à votre revendeur pour échange ou réparation. Si elle ne l'est plus, merci de vous approcher de votre fournisseur, pour plus de renseignements.

d'achat sera demandée. Les réparations ou modifications effectuées par des personnes non autorisées par Rexel invalideront la garantie. Notre objectif est de nous assurer que nos produits réalisent les performances déclarées. Cette garantie n'affecte pas les droits légaux des consommateurs au titre de la législation nationale en vigueur régissant la vente des biens de consommation.

Beschreibung

Modell	Rexel ClassicCut™ CL200	Rexel ClassicCut™ CL410	Rexel ClassicCut™ CL420
Bestellnummer	2101972	2101973	2101974
Schneidekapazität 80g/m ²	15	25	25
Max. Schnittlänge	310mm	390mm	467mm
Führungslinien	A7, A6, A5 & A4	A7, A6, A5 & A4	A7, A6, A5, A4 & A3
Masseinteilung	in cm und Zoll	in cm und Zoll	in cm und Zoll
Diagonale Führungslinien	15, 30, 45 & 60	15, 30, 45 & 60	15, 30, 45 & 60
Laserlicht Energieversorgung	Nicht erhältlich	2 x AAA - 1,5V Batterien enthalten	2 x AAA - 1,5V Batterien enthalten
Laserlicht Energieklasse 2	Nicht erhältlich	<1mW 650nm	<1mW 650nm

ACHTUNG: Unsachgemäße Einstellungen, Veränderungen oder Leistungsanpassungen können eine gefährliche Strahlenaussetzung nach sich ziehen

ACHTUNG: Bitte bewahren Sie diese Information für eine sichere Anwendung dieses Schneidegerätes gut auf

ACHTUNG: Der Hebelschneider darf nur von Erwachsenen und sollte nicht von Kindern verwendet werden (wenn, dann nur unter Aufsicht von Erwachsenen)

ACHTUNG: Messerklinge nicht berühren, Verletzungsgefahr

ACHTUNG: Die Sicherheitsscheibe muss immer mithilfe der Halterung (CL200) bzw. Schraube (CL410/CL420) am Griff angebracht werden.

ACHTUNG: Das Schneidmesser nicht ölen

ACHTUNG: Arretieren Sie den Schneidehebel in seiner Basisposition wenn sie das Schneidegerät nicht verwenden

ACHTUNG: Tragen Sie das Schneidegerät nicht an seinem Schneidehebel oder am Griff

ACHTUNG: Bewahren Sie die Bedienungsanleitung in der Nähe des Schneidegerätes auf

ACHTUNG: Laserstrahlung - nicht direkt in den gebündelten Lichtstrahl schauen - Laserklasse 2

ACHTUNG: Der Schneidehebel muss nach dem Anheben und Loslassen des Griffes in der angehobenen Stellung verbleiben. Dies ist vor dem Ersteinsatz zu überprüfen. Keinerlei Modifikationen an den Komponenten vornehmen.

- 1 Schneidetisch mit kalibriertem Liniengitter
- 2 Lineal mit cm- und inch-Einteilung
- 3 Transparente Papierführung
- 4 Schneidehebel / Griff
- 5 Verschließbarer Schneidehebel
- 6 Laserlicht Öffnung (CL410/CL420)

- 7 Laserlicht Anschaltknopf (CL410/CL420)
- 8 Transportgriff
- 9 Papier-Klemmschiene (CL420)
- 10 Papieranschlag
- 11 Halterung (CL200)

	LASER LIGHT DO NOT STARE INTO THE BEAM CLASS 2 LASER PRODUCT	RAYONNERMENT LASER NE REGARDER PAS DIRECTEMENT DANS LE FASCEAU EQUIPEE LASER CLASSE 2	RAÍO LASER NO MIRAR DIRECTAMENTE AL RAYO DE LUZ EQUIPO LASER CLASSE 2	LASERSTRALUNG NICHT DIREKT IN DEN LASERSTRALUNGSSCHWELLEN LASER PRODUKT KLASSE 2	RAÍO LASER NÃO OLHE DIRETAMENTE PARA O LÁZIO PRODUTO LASER CLASSE 2	PARADONE LASER NICH FISARATI IL FASO DI LUCE PRODOTTO LASER DI CLASSE 2
	11	11	11	11	11	11
	IL LASER NON È UN'ARMA HE BEAM CLASSE 2 NEI CASI D'USO CORRETTO. IL LASER NON È PERICOLOSO PER IL LASERPRODOTTO DI CLASSE 2	LASERSTRALUNG TITEL NICH DIREKT IN STRALUNGSSCHWELLEN LASERPRODUKT KLASSE 2	LÉZERSUGÁRZÁS TILLOS A FÉNYVISUGÁRBA NÉZNI SOKSÁK NEM ÉRTELMEZMÉNY 2	LASERROVE ZARENÍ NEKÚBÍTE SE DO SVĚTLONÉHO PÁSMÍKU LASEROVÝ PRODUKT TŘÍDY 2	PROMIENKOWANIE ŚWIATA LASEROWEGO NIE PATRZECZ NA WIĄZKI PRODUKTU LASEROWY KLASZY 2	LASERSTRALUNG ALMA NEM TILLOS DÍRISZNI KLASSE 2 LASERPRODUKT



Sicherheitscheibe

ACHTUNG: Das Schneidmesser ist scharf. Arretieren Sie das Schneidmesser mit dem Sicherheitsverschluss bevor Sie den Handgriff installieren.

- 1 A. Setzen Sie die Sicherheitscheibe gemäß Abbildungen so auf, dass der Schlitz am Rand der Sicherheitscheibe an der Halterung (CL200) bzw. Schraube (CL410/CL420) ausgerichtet ist. Drehen Sie dann die Schrauben mit einem Schraubendreher fest.
- 2 Die Sicherheitscheibe ist nun fest installiert und Sie können mit dem Schneiden beginnen.

Laserlicht

CL410
CL420

- 1 D. Legen Sie vor Gebrauch die mitgelieferten (2 x AAA - 1.5V) in das Batteriefach ein, welches sich unter dem Transportgriff befindet.
- 2 **Ausrichtung des Laserlichts**
B. Die Laserlicht-Führung kann von der Schnittkante abweichen. Befolgen Sie diese Anweisungen, um den Laser neu auszurichten.
 - Benutzen Sie den Imbusschlüssel, der mit Ihrem Schneidegerät mitgeliefert wurde. Stecken Sie diesen in Loch A auf die Imbusschraube. Wenn Sie diese Schraube im Uhrzeigersinn drehen, wird der gesamte Laserstrahl weiter nach rechts ausgerichtet. Wenn Sie die Schraube entgegen dem Uhrzeigersinn drehen, richtet sich der gesamte Laserstrahl entsprechend weiter nach links aus (siehe Skizze).
 - Benutzen Sie den Imbusschlüssel und stecken Sie diesen in Loch B auf die Imbusschraube. Wenn Sie diese Schraube im Uhrzeigersinn drehen, bewegt sich der untere Winkel des Laserstrahls weiter nach links. Wenn Sie die Schraube entgegen dem Uhrzeigersinn drehen, bewegt sich der untere Winkel des Laserstrahls weiter nach recht (siehe Skizze).

Schneidenvorschriften

- Entfernen Sie vor dem Schneiden Heftklammern, Büroklammern etc.
- Schneiden Sie kein Metall oder Glas enthaltende Materialien etc.
- Schneiden Sie nicht mehr Blätter pro Schneidvorgang, als wie die Schneidekapazität erlaubt.
- Tragen Sie das Schneidegerät nicht indem Sie es an seinem Schneidehebel oder Griff festhalten.
- Benutzen Sie das Schneidegerät immer mit beiden Händen und auf einer stabilen Unterlage
- Prüfen Sie die Fixierung des Schneidmessers und der Sicherheitsscheibe hin und wieder.

Garantie

Wir übernehmen die Garantie für die Funktionsfähigkeit dieser Maschine bei normaler Nutzung für 2 Jahre ab Kaufdatum. Innerhalb des Garantiezeitraums repariert oder ersetzt Rexel die schadhafte Maschine kostenlos und nach eigenem Ermessen. Mängel aufgrund von Mißbrauch oder Zweckentfremdung fallen nicht unter die Garantie. Das Kaufdatum ist nachzuweisen. Reparaturen

Verwendung des Schneidegeräts

- 1 Stellen Sie das Schneidegerät auf eine stabile, flache Oberfläche, z.B. einen Tisch.
- 2 Entriegeln Sie die Arretierung des Schneidehebels (5) und stellen Sie diesen nach oben in die Schneideposition.
- 3 **C1/C2. CL200/CL410:** Legen Sie mit der linken Hand das Papier in die gewünschte Position. Halten Sie die Klemmschiene mit Ihrer rechten Hand fest.
C3. CL420: Legen Sie das Papier unter die manuelle Klemmschiene und richten Sie es entsprechend der gewünschten Schnittkante aus. Halten Sie das Papier fest und drücken Sie den Befestigungshebel zur Fixierung der manuelle Klemmschiene nach unten. Zum Öffnen der Klemmschiene, drücken Sie den Befestigungshebel wieder nach oben.
- 4 **B. CL410/CL420:** Um das Laserlicht anzuschalten, drücken Sie einfach auf den Anschaltknopf, der sich an der oberen Seite des Hebelschneiders befindet. Das Laserlicht zeigt in einer geraden Linie an, wo die exakte Schnittkante verläuft. Nach Gebrauch können Sie das Laserlicht wieder ausschalten bzw. geht dieses automatisch nach 4-10 Minuten aus, indem es immer schwächer wird. Wenn Sie das Laserlicht erneut benötigen, schalten Sie es einfach wieder an.
- 5 Zusätzlich zur Laserlicht-Führung können Sie das Gitternetz und die Führungslinien auf dem Schneidetisch zur optimalen Ausrichtung des Papiers für einen präzisen Schnitt verwenden.
- 6 Wenn Sie mit dem Gebrauch des Hebelschneiders fertig sind, stellen Sie den Schneidehebel nach unten zurück und arretieren Sie diesen an dem Hebel, der sich am Griff befindet.
- 7 Der Transportgriff, der sich am oberen Ende des Hebelschneiders befindet, erleichtert Ihnen den sicheren Transport des Schneidegeräts.

Service

Sicherheitsscheibe, Halterung bzw. Schraube, Schneidehebel oder andere Gerätekomponenten dürfen nicht vom Benutzer gewartet oder repariert werden. Falls sich Ihre Schneidmaschine noch innerhalb der Garantie befindet, bringen Sie das Gerät zum Austausch oder zur Reparatur zu ihrem Händler zurück, benötigt die Maschine eine Reparatur nach Ablauf der Garantiezeit, kontaktieren Sie bitte Ihren lokalen Händler für entsprechende Unterstützung.

oder Veränderungen, die durch nicht von Rexel autorisierte Personen durchgeführt werden, heben die Garantie auf. Wir wollen sicherstellen, dass unsere Produkte die in den Spezifikationen angegebene Leistung erbringen. Diese Garantie beeinträchtigt keine gesetzlichen Rechte, die Verbraucher gemäß der jeweils geltenden nationalen Rechtsprechung bezüglich des Verkaufs von Waren haben.

Luce laser

CL410
CL420

- 1 **D. E.** Prima dell'utilizzo, inserire le batterie provviste (2 x AAA - 1.5v) nell'apposito vano presente al di sotto del manico per il trasporto.
- 2 **Allineamento luce laser**
B. Il tracciato di taglio della luce laser, potrebbe non essere correttamente allineato con il bordo di rifilo. Seguire le istruzioni qui di seguito per provvedere ad un corretto riallineamento del tracciato.
 - Utilizzare la chiave esagonale fornita con la taglierina. Inserire la chiave nella vite esagonale all'interno del foro A. Ruotando la chiave in senso orario, l'intero raggio laser si sposta verso destra. Ruotando la chiave in senso antiorario, l'intero raggio laser si sposta verso sinistra (vedere la figura).
 - Inserire la chiave esagonale nella vite all'interno del foro B. Ruotando la chiave in senso orario, l'angolo esterno del raggio laser si sposta verso sinistra. Ruotando la chiave in senso antiorario, l'angolo esterno del raggio laser si sposta verso destra (vedere la figura).

Avvertenze

- Rimuovere eventuali punti metallici e graffette prima di procedere al taglio.
- Non tagliare pellicole metalliche o contenenti parti vetrose.
- Non tagliare un numero di fogli maggiori di quanti ne consenta la capacità della taglierina.
- Non trasportare la taglierina afferrandola per la lama da taglio o il braccio della lama.
- Utilizzare sempre la taglierina con entrambe le mani su una superficie orizzontale.
- Controllare periodicamente le parti di montaggio della lama e della barriera di protezione.

Garanzia

Il funzionamento di questa macchina è garantito per 2 anni dalla data di acquisto, soggetto ad un uso normale. Durante il periodo di garanzia Rexel, a proprio giudizio, potrà riparare o sostituire gratuitamente la macchina difettosa. Difetti provocati da un uso errato o un uso improprio non sono coperti dalla garanzia. Sarà richiesta la prova della data di

Registrare il prodotto online presso www.rexeurope.com

Utilizzo della taglierina

- 1 Posizionare la taglierina su una superficie stabile e orizzontale, come ad esempio un tavolo.
- 2 Sbloccare la leva di sicurezza (5) e sollevare la lama in posizione di rifilo.
- 3 **C1/C2.** CL200/CL410: Con la mano sinistra, posizionare il documento correttamente. Utilizzare la mano sinistra per spingere in basso la leva di blocco fogli.
C3. CL420: Posizionare il documento sotto la levetta di taglio e sotto lo scudo di sicurezza. Regolare l'orientamento dei fogli e, tenendo saldamente il documento nella posizione desiderata, spingere la levetta verso il basso per bloccarlo in posizione di rifilo. Per ritornare in posizione libera, sollevare la levetta.
- 4 **B.** CL410/CL420: Per accendere la luce laser, spingere verso il basso il pulsante posizionato sul lato superiore della taglierina. Il laser, fornisce una linea dritta, che indica l'esatto punto di rifilo. Dopo l'utilizzo, è possibile spegnere la luce laser; in ogni caso, spegnimento avverrà automaticamente dopo 4-10 min attraverso una graduale dissolvenza. Per ottenere un tracciato più nitido, basta spegnere e riaccendere la luce laser.
- 5 Oltre alla luce laser, è consigliato l'utilizzo anche della griglia di allineamento foglio, per ottenere risultati della massima precisione.
- 6 Una volta terminato l'utilizzo della taglierina, assicurarsi che la lama sia posizionata verso il basso e bloccarla.
- 7 Il manico per il trasporto (8) posizionato in alto rende più pratico e semplice il trasporto della tua taglierina.

Manutenzione

Non tentare di effettuare operazioni di manutenzione o riparazione sullo scudo di sicurezza, sulla staffa di ritenuta/vite, sul braccio della lama né su qualsiasi altra parte dell'unità. Se la taglierina è ancora coperta da garanzia, restituirla dove è stata acquistata per richiedere la sostituzione o la riparazione. Se la macchina non è più coperta dalla garanzia per la restituzione diretta, contattare il fornitore per richiedere assistenza tecnica.

acquisto. Riparazioni o modifiche effettuate da persone non autorizzate da Rexel rendono nulla la garanzia. È nostro obiettivo assicurare il funzionamento dei nostri prodotti nelle specifiche dichiarate. Questa garanzia non ha effetto sui diritti legali garantiti ai consumatori come effetto di leggi nazionali applicabili che regolano la vendita di beni.

Especificaciones

Modelo	Rexel ClassicCut™ CL200	Rexel ClassicCut™ CL410	Rexel ClassicCut™ CL420
Referencia	2101972	2101973	2101974
Capacidad hojas – 80g/m ²	15	25	25
Luz de corte	310mm	390mm	467mm
Guía de papel integrado	A7, A6, A5 & A4	A7, A6, A5 & A4	A7, A6, A5, A4 & A3
Guía de papel	Centímetros y pulgadas	Centímetros y pulgadas	Centímetros y pulgadas
Líneas diagonales	15, 30, 45 & 60 grados	15, 30, 45 & 60 grados	15, 30, 45 & 60 grados
Alimentación del haz láser	No disponible	2xAAA – Pilas 1.5v incluidas	2xAAA – Pilas 1.5v incluidas
Haz láser clase 2	No disponible	<1mW 650nM	<1mW 650nM

PRECAUCIÓN: El uso de los controles o ajustes fuera de los especificados aquí pueden resultar peligrosos por exposición a radiación

NOTA: Por favor, guarde esta información acerca del uso seguro de esta cizalla de papel

PRECAUCIÓN: La cizalla debe ser utilizada por un adulto o bajo la supervisión de este

NOTA: La hoja está afilada. No toque el borde

NOTA: Fije siempre la protección de seguridad al brazo de corte utilizando el soporte de retención (CL200) / tornillo (CL410/CL420)

PRECAUCIÓN: No lubrique la cuchilla

PRECAUCIÓN: Siempre bloquee la fijación de la cuchilla cuando no se utilice

PRECAUCIÓN: No levante o mueva la cizalla por la cuchilla o la maneta

PRECAUCIÓN: Utilice la cizalla siempre con la protección de seguridad puesta

PRECAUCIÓN: Radiación láser – No permanecer con la vista fija en él – Producto láser de clase 2

PRECAUCIÓN: Antes de utilizar la máquina, asegúrese de que el brazo de corte no se cae de su posición elevada cuando se suelta la maneta. No intente ajustar ninguna pieza.

1 Superficie de trabajo calibrada con guías de corte

2 Guía de escala métrica y en pulgadas

3 Protección transparente de seguridad

4 Brazo de corte / maneta

5 Fijación de seguridad de cuchilla de corte

6 Apertura de haz láser (CL410/CL420)

7 Botón de haz láser (CL410/CL420)

8 Asa de transporte

9 Robusto pisón del papel (CL420)

10 Tope lateral

11 Soporte de retención (CL200)

	LASER LIGHT DO NOT STARE INTO THE BEAM CLASS 2 LASER PRODUCT	RAYONNEMENT LASER NE REGARDER PAS DIRECTEMENT DANS LE FAISCEAU EQUIPE LASER CLASSE 2	RADIACIÓN LASER NO MIRAR DIRECTAMENTE AL RAYO DE LUZ EQUIPO LASER CLASE 2	LASERSTRALH NICHT DIREKT IN DEN LASERSTRALH SCHAUEN LASER PRODUKT KLASSE 2	RADIAÇÃO LASER NÃO OLHE DIRETAMENTE PARA A LUZ PRODUTO LASER CLASSE 2	RADIAZIONE LASER NON FISSARE IL FASCO DI LUCE PRODOTTO LASER DI CLASSE 2
	HE LASER LÄSSTRÅLEN AVSLÅS OCH FÖRVARINGEN AV LASERSTRÅLEN SÄM PÅRITT YTTRE OCH REKULÄRE	LASERSTRÅLING TITTA IKKE DIREKT IN STRÅLEN LASERPRODUKT KLASSE 2	LEZERSUGARZAS TILGOS Y FENYVESGÁRZAS NEZNI DOSTALYU LEZERTERMEK 2	LASERPROJE ZAREN NEPREGLEDITE SE DO SVE TELNEHO RAVNOSTI LASERNOVY VINOGRAD TROJY 2	PROHRAZOVANIE SVETLA LASERNOGHO NE PREGLEDY NA MASHINU PRODUKT LASERNOVY KLASIY 2	LASERSTRÅLING KIKÄN NÄR IN SE SVARAL KLASSE 2 LASERPRODUKT



Protección de seguridad

PRECAUCIÓN: Cuchilla afilada. Bloquee la cuchilla en la posición inferior antes de instalar la maneta

1 A. Coloque la protección de seguridad siguiendo las ilustraciones y fíjela con tornillos utilizando un destornillador, asegurándose de colocar la ranura del borde de la protección de seguridad con el soporte de retención (CL200) / tornillo (CL410/CL420).

2 La protección de seguridad debería estar fijada en su lugar y preparada para comenzar.

Haz láser

CL410
CL420

- 1 **D.** Antes de utilizarlo inserte las pilas provistas (2 x AAA – 1.5v) en su compartimento, el cual está localizado debajo del asa de transporte.
- 2 **Alineación del haz láser**

B. La guía láser de corte podría desajustarse. Siga las siguientes instrucciones para volver a ajustarlas.

 - Utilice la llave allen incluida con su guillotina. Insértela en la abertura A. Girándola a favor de las agujas del reloj, el haz láser se moverá a la derecha. Girándola en contra de las agujas del haz se moverá a la izquierda (ver gráficos)
 - Utilizando la llave allen, insértela en la abertura B. Girándola a favor de las agujas del reloj, el ángulo del haz láser se moverá a la derecha. Girándola en contra de las agujas el ángulo del haz se moverá a la izquierda (ver gráficos)

Limitaciones de corte

- Extraiga las grapas, clips de papel, etc. antes de cortar.
- No corte láminas metálica, láminas que contengan vidrio, etc.
- No corte más hojas de las que permita la capacidad.
- No transporte la cizalla sosteniéndola por la cuchilla o la maneta.
- Utilice siempre la cizalla con las dos manos sobre una base estable.
- Chequee la protección de seguridad y la cuchilla de vez en cuando.

Trabajando con la cizalla

- 1 Sitúe la cizalla sobre una superficie plana y estable como una mesa.
- 2 Desbloquee el dispositivo de seguridad del brazo de corte (5) y levante el brazo de corte a su posición de corte
- 3 **C1/C2.** CL200/CL410: Con la mano izquierda posicione el documento en la posición deseada. Utilice la mano izquierda para presionar el pisón del papel.
C3. CL420: Coloque el documento bajo el pisón de papel y la protección de seguridad. Ajuste el documento de acuerdo con el corte deseado. Mantenga las hojas en su sitio y presione el pisón para bloquearlo. Para desbloquearlo, levante el pisón a su posición anterior.
- 4 **B.** CL410/CL420: Para encender el haz láser, simplemente presione el botón del láser localizado en la parte superior de la guillotina. El haz láser proporciona una línea recta que indica la posición exacta por donde discurrirá el corte. Después de utilizarla, desconecte el haz láser. No obstante, se apaga automáticamente después de 4-10 minutos, desvaneciéndose poco a poco. Para obtener más luz, apague el haz y enciéndalo otra vez
- 5 Además de utilizar el haz láser, utilice las guías de papel para asegurar un corte preciso
- 6 Cuando acabe de trabajar con la guillotina, posicione siempre el brazo de corte en la posición inferior y asegúrela con el dispositivo a tal efecto
- 7 Localizado en la parte superior de la máquina, el asa de transporte (8) hace más fácil el transporte de su guillotina

Mantenimiento

No intente revisar ni reparar la protección de seguridad, el soporte de retención/tornillo, el brazo de corte ni ninguna otra pieza de la unidad. Si su cizalla está en garantía llévela al punto de venta para su reparación o cambio. Si su cizalla no está en este período de garantía consulte a su suministrador para indicarle el procedimiento a seguir.

Garantía

El funcionamiento de esta máquina está garantizado durante 2 años desde la fecha de compra bajo una utilización normal. Durante el período de garantía, Rexel reparará o sustituirá a su criterio la máquina defectuosa sin coste alguno. Los defectos debidos a una mala utilización o a un uso con otra finalidad no quedan cubiertos bajo esta garantía. Se requerirá prueba de la fecha de compra. Las

reparaciones o modificaciones realizadas por personas no autorizadas por Rexel invalidarán la garantía. Nuestro objetivo es que nuestros productos funcionen según las especificaciones indicadas. Esta garantía no afecta a los derechos legales que los consumidores tengan bajo la legislación nacional vigente sobre la venta de artículos.

Registre este producto en línea en www.rexeurope.com

Technische gegevens

Model	Rexel ClassicCut™ CL200	Rexel ClassicCut™ CL410	Rexel ClassicCut™ CL420
Artikel nummer	2101972	2101973	2101974
Snijcapaciteit (80 grams papier)	15	25	25
Snijlengte	310mm	390mm	467mm
DIN-verdeling op snijplateau	A7, A6, A5 & A4	A7, A6, A5 & A4	A7, A6, A5, A4 & A3
Snijplateau-verdeling	Centimeters en Inches	Centimeters en Inches	Centimeters en Inches
Diagonale Lijnen	15, 30, 45 & 60 graden	15, 30, 45 & 60 graden	15, 30, 45 & 60 graden
Laser stroombron	Niet beschikbaar	2 x AAA – 1.5V batterijen inclusief	2 x AAA – 1.5V batterijen inclusief
Klasse 2 laser	Niet beschikbaar	<1mW 650nM	<1mW 650nM

LET OP: Gebruik van deze machine of toebehoren anders dan voorgeschreven in deze handleiding, kan leiden tot gevaarlijke blootstelling aan stralingen

LET OP: Bewaar deze veiligheidsinstructies zorgvuldig

WAARSCHUWING: De papiersnijmachine mag alleen door een volwassene of onder toezicht van een volwassene gebruikt worden

OPMERKING: Opgepast scherp mes - raak de rand van het mes niet aan

OPMERKING: Bevestig de veiligheidskap altijd aan de hendel met de borgbeugel (CL200) of met de schroef (CL410/CL420)

WAARSCHUWING: Breng geen smeermiddel aan op het mes

WAARSCHUWING: Zet het mes met handvat in de onderste, gesloten stand vast wanneer u de papiersnijmachine niet gebruikt

WAARSCHUWING: Houd de papiersnijmachine niet bij het mes of het handvat vast

WAARSCHUWING: Gebruik de papiersnijmachine alleen als de beschermplaat op zijn plaats zit

LET OP: Laserstraling – niet in de straal kijken – Klasse 2 Laser

WAARSCHUWING: Voordat u de papiersnijmachine gebruikt, controleert u of de opgeheven snijarm niet naar beneden valt wanneer u de hendel loslaat. Probeer nooit onderdelen van deze machine te wijzigen.

- 1 Snijtafel met maataanduiding
- 2 Maataanduiding in cm en inch
- 3 Transparante beschermplaat
- 4 Snijarm / Handvat
- 5 Mesbescherming
- 6 Laser opening (CL410/CL420)

- 7 Laser aan/uit knop (CL410/CL420)
- 8 Draagarm
- 9 Drukbalk (CL420)
- 10 Papieraanleg
- 11 Borgbeugel (CL200)

<p>11</p>	<p>LASER LIGHT DO NOT STARE INTO THE BEAM CLASS 2 LASER PRODUCT</p>	<p>RAYONNEMENT LASER NE REGARDEZ PAS D'ÉLEMENT COMPOSANT MÉDICAL ÉQUIPEMENT LASER CLASSE 2</p>	<p>RADIACIÓN LASER NO MIRAS DIRECTAMENTE AL RAYO DE LUZ EQUIPO LASER CLASE 2</p>	<p>LASERSTRALH NICHT DIREKT IN DEN LASERSTRALH SCHAUEN LASER-PRODUKT KLASSE 2</p>	<p>RADIAÇÃO LASER NÃO OLHE DIRETAMENTE PARA A LUZ PRODUTO LASER CLASSE 2</p>	<p>RADIAZIONE LASER NON FISSARE IL RAGGIO DI LUCE PRODOTTO LASER DI CLASSE 2</p>
	<p>HAZARD OF LASER RADIATION DO NOT STARE INTO THE BEAM CLASS 2 LASER PRODUCT</p>	<p>LASERSTRALUNG TITÄN NITRID IN STRALH LASERPRODUKT KLASSE 2</p>	<p>LEZERSUGARPAZ TITAN NITRID OSZTALYU LEZERTERMEK 2</p>	<p>LASERROVE ZAREN TITAN NITRID OSZTALYU LEZERTERMEK 2</p>	<p>POZOSTROWANIE SWANITLA LASZROWODU ME PATROZUJĄ NA WZRODE PRODUKT LASEROWY KLASY 2</p>	<p>LASERSTRALUNG KJAN NITRID IN DE STRALH KLASSE 2 LASERPRODUKT</p>



Veiligheidskap

WAARSCHUWING: Scherp mes. Zet het mes, met de mesbescherming, in de onderste stand vast, voordat u het handvat plaatst

- 1 A. Plaats de veiligheidskap zoals op de illustraties staat aangegeven en zet hem vast met de schroeven (daar hebt u een schroevendraaier voor nodig). Zorg dat de randgleuf van de veiligheidskap goed contact maakt met de borgbeugel (CL200) of met de schroef (CL410/CL420).
- 2 De veiligheidskap moet nu vast zitten, de machine is klaar voor gebruik.

Laser licht

CL410
CL420

- 1 **D.** Voor gebruik batterijen (2 x AAA – 1.5v bijgeleverd) in het batterijvak onder de draagarm plaatsen.
- 2 **Laser uitlijnen**
B. In een enkel geval moet de laser mogelijk uitgelijnd worden. Volg instructies om de laser weer correct uit te lijnen.
 - Neem bijgeleverde Inbussleutel. Plaats de sleutel in gat A in de daarvoor bestemde schroef. Door met de klok mee te draaien zal de gehele laserstraal (minimaal) naar rechts bewegen, door tegen de klok in te draaien zal de gehele laserstraal (minimaal) naar links bewegen (zie tekening).
 - Neem de bijgeleverde Inbussleutel en plaats deze in gat B in de daarvoor bestemde schroef. Door met de klok mee te draaien, zal de hoek van de laserstraal naar rechts bewegen, door tegen de klok in te draaien zal de hoek van de laserstraal naar links bewegen.

Voorzorgen bij het snijden

- Verwijder nietjes, paperclips, enz. voor het snijden.
- Snij nooit metalen film, film waar glas in zit, enz.
- Snij nooit meer dan de snijcapaciteit toelaat.
- Houd de papiersnijmachine niet bij het mes of het handvat vast.
- Houd de papiersnijmachine tijdens gebruik altijd met beide handen vast en gebruik de machine alleen op een stevige ondergrond of tafel.
- Controleer van tijd tot tijd of het mes en de beschermplaat goed vastzitten.

Garantie

De werking van deze machine is gegarandeerd voor 2 jaar vanaf de datum van aankoop, afhankelijk van normaal gebruik. Binnen de garantieperiode zal Rexel ter eigen beoordeling de defecte machine gratis repareren of vervangen. Defecten als een gevolg van verkeerd gebruik of gebruik voor ongeschikte doeleinden zijn niet gedekt onder de garantie. Bewijs van datum van aankoop zal vereist

Registreer dit product online op www.rexeurope.com

Bedienen van de Papiersnijmachine

- 1 Plaats de papiersnijmachine op een stevige, vlakke ondergrond, bijvoorbeeld een tafel.
- 2 Ontsluit de snijarm beveiliging (5) en til de snijarm omhoog in snijpositie.
- 3 **C1/C2.** CL200/CL410: Plaats het te snijden document in de gewenste snijpositie. Gebruik uw linkerhand om de drukbalk naar beneden te duwen.
C3. CL420: Plaats het te snijden document onder de drukbalk en onder de beveiligingskap. Leg het document in de gewenste snijpositie. Hou het document goed op zijn plek en duw de drukbalk naar beneden om het document vast te zetten. Om de drukbalk te deblokkeren, de hendel omhoog halen.
- 4 **B.** CL410/CL420: Om de laser in te schakelen de aan/uitknop aan de bovenkant van de machine indrukken. De laser geeft in een rechte straal de exacte snijlijn weer. Na gebruik kunt u de laser uitschakelen. De laser dimt automatisch na 4-10 minuten. Om weer een felle straal te krijgen de aan/uit schakelaar gebruiken.
- 5 Naast de laser kunt u ook de schaalverdeling op de machine gebruiken.
- 6 Na gebruik van de trimmer, de snijarm altijd naar beneden brengen en beveiligen met beveiligingsknop.
- 7 De draagarm (8) aan de bovenzijde van de machine maakt het makkelijker voor u om de machine te dragen of te verplaatsen.

Service

De veiligheidskap, de borgbeugel/schroef, de snijarm noch enig ander onderdeel van dit toestel mag onderhouden of gerepareerd worden. Mocht de machine onderhoud of reparatie nodig hebben binnen de garantieperiode, ga dan terug naar uw verkooppunt. Valt de machine niet meer onder garantie, neem dan contact op met een Rexel dealer voor verdere informatie.

worden. Reparaties of veranderingen uitgevoerd door niet door Rexel geautoriseerde personen zullen de garantie ongeldig maken. Wij streven ernaar te verzekeren dat onze producten voldoen aan de vastgelegde specificaties. Deze garantie heeft geen invloed op de wettelijke rechten van consumenten onder de toepasbare nationale wetgeving die de verkoop van goederen regelt.

Laserstråle

CL410
CL420

- 1 D. Före användning, sätt i batterierna som bifogas (2xAAA-1,5v) i batteriöppningen som finns bakom bärhandtaget.
- 1 **Laserstråle öppning**
B. Det kan hända att laserstrålen som skärguide ibland hamnar utanför ramen av skärområdet. Följ dessa instruktioner för att justera laserstrålen rätt.
 - Använd Allen-nyckeln som inkluderas med skärmaskinen. För in nyckeln i hål A och in i Allen-skruv. Genom att vrida skruven medurs, flyttas hela laserstrålen åt höger. Genom att vrida skruven på andra hållet, flyttas laserstrålen åt vänster (se bilder).
 - Med hjälp av Allen-nyckeln, sätt nyckeln i hål B och in i Allen-skruv. Genom att vrida skruven medurs, förflyttas riktningen på laserstrålen åt höger. Genom att vrida skruven på andra hållet, förflyttas riktningen på laserstrålen åt vänster (se bilder).

Restriktioner vid skärning

- Avlägsna gem, häftklamrar etc före skärning.
- Skär inte metallfilm-/folie etc, film/material som innehåller glas, etc.
- Skär inte mer än skärkapaciteten medger.
- Bär inte skärmaskinen genom att hålla i kniven eller hävarmen.
- Använd alltid skärmaskinen med båda händerna och på ett stabilt underlag eller ett bord.
- Kontrollera knivens och säkerhetsskyddets delar emellanåt.

Garanti

Apparaten garanteras fungera i 2 års från inköpsdatumet om den används normalt. Rexel reparerar eller ersätter felaktiga apparater, efter egen bedömning, utan kostnad inom garantiperioden. Garantin utesluter fel som uppstått till följd av felaktig användning eller användning i andra syften än det som beskrivits. Bevis för inköpsdatum krävs. Garantin

Registrera produkten online på www.rexeurope.com

Användning av skärmaskinen

- 1 Placera skärmaskinen på en stabil och plan yta som ett bord.
- 2 Lås upp säkerhetsspärren som finns på skärarmen och lyft upp skärarmen i skärposition.
- 3 **C1/C2.** CL200/CL410: Med vänster hand, placera pappret i den önskade positionen. Använd vänster hand för att pressa ner pappersspärren.
C3. CL420: Placera pappret under den professionella pappersklämman såväl som säkerhetsskyddet. Justera pappret i enlighet med den önskade positionen. Håll fast papprena och tryck ner pappersklämman för att låsa fast arken. För att öppna upp pappersklämman, lyft upp handtaget.
- 4 **B.** CL410/CL420: För att sätta på laserstrålen, tryck på knappen för laserstrålen som finns längst upp på ovansidan av giljotinen. Efter användning kan man stänga av laserstrålen, men den stänger även av sig automatiskt efter 4-10 minuter, genom att gradvis minska i belysning. Får att få en starkare stråle, tryck av laserstrålen och sätt på den igen.
- 5 För ytterligare försäkra sig om en exakt skärning kan man även använda sig av rutmönstret och pappersguiden.
- 6 När man är klar med giljotinen, ska alltid skärarmen vara nere och säkerhetsspärren vara låst.
- 7 Bärhandtaget som finns upptill på maskinen gör det lättare att förflytta giljotinen.

Service

Försök inte att själv serva eller reparera säkerhetsskyddet, fästklämman respektive fästskruven, skärarmen eller någon annan del av skärmaskinen. Om skärmaskinen har en giltig garanti gå tillbaka till inköpsstället för byte eller reparation. Om skärmaskinen inte längre har en giltig garanti och behöver repareras, vänligen kontakta leverantören.

gäller inte om apparaten har reparerats eller modifierats av personer som inte är auktoriserade av Rexel. Det är vårt mål att garantera att våra produkter fungerar enligt de specifikationer som angivits. Denna garanti påverkar inte dina lagstadgade rättigheter.

Especificações

Modelo	Rexel ClassicCut™ CL200	Rexel ClassicCut™ CL410	Rexel ClassicCut™ CL420
Product code	2101972	2101973	2101974
Capacidade de folhas – 80 gr./m ²	15	25	25
Largura de corte	310mm	390mm	467mm
Guia para papel integrada	A7, A6, A5 & A4	A7, A6, A5 & A4	A7, A6, A5, A4 & A3
Guia de papel	Centímetros e Polegadas	Centímetros e Polegadas	Centímetros e Polegadas
Linhas Diagonais	15, 30, 45 & 60 graus	15, 30, 45 & 60 graus	15, 30, 45 & 60 graus
Fonte de Energia da Luz Lazer	Não disponível	2XAAA – 1.5v pilhas incluídas	2XAAA – 1.5v pilhas incluídas
Fonte de Energia classe 2	Não disponível	<1mW 650nM	<1mW 650nM

⚠ ATENÇÃO: O uso de outros procedimentos fora dos indicados neste manual podem provocar maior exposição a radiação

⚠ NOTA: Conserve essas informações de segurança com a Cisãoha

⚠ ATENÇÃO: Cisãoha deve ser usado por adultos ou sobre os cuidados de um adulto

⚠ NOTA: Lâmina Afia da - não toque o fio da lâmina

⚠ NOTA: Prenda sempre a protecção de segurança ao punho utilizando o dispositivo de retenção (CL200) ou o parafuso (CL410/CL420)

⚠ ATENÇÃO: Não lubrifique a lâmina

⚠ ATENÇÃO: Sempre use a trava de segurança para manter a lâmina fechada

⚠ ATENÇÃO: Não carregue a sua Cisãoha pela lâmina

⚠ ATENÇÃO: Sempre utilize a sua Cisãoha com a protecção transparente de segurança colocada

⚠ ATENÇÃO: Não olhe diretamente para o laser-Producto Classe 2

⚠ ATENÇÃO: Antes de usar certifique-se de que o conjunto punho/lâmina depois de elevado não descai quando soltar o punho. Não tente ajustar quaisquer peças.

- 1 Superfície de trabalho transparente com guias de cortes
- 2 Guia de escala métrica e em polegadas
- 3 Protecção transparente para maior segurança
- 4 Punho e Lâmina
- 5 Trava de segurança para lâmina
- 6 Abertura da Luz Lazer (CL410/CL420)

- 7 Botão da Luz Lazer (CL410/CL420)
- 8 Punho para facilitar transporte
- 9 Grampo para segurar o papel durante o corte (CL420)
- 10 Tope lateral
- 11 Dispositivo de retenção (CL200)

<p>11</p>	<p>LASER LIGHT DO NOT STARE INTO THE BEAM CLASS 2 LASER PRODUCT</p>	<p>RAYONNEMENT LASER NE REGARDER DANS LE FAIMENT DANS LE FAISCEAU EQUIPEMENT LASER CLASSE 2</p>	<p>RADIACIÓN LASER NO MIRAR DIRECTAMENTE AL RAYO DE LUZ EQUIPO LASER CLASE 2</p>	<p>LASERSTRALH NICHT UREKEN IN DEN LASERSTRAAL, SCHAUEN LASERPRODUKT KLASSE 2</p>	<p>RADIAÇÃO LASER NÃO OLHE DIRETAMENTE PARA A LUZ PRODUTO LASER CLASSE 2</p>	<p>RADIAZIONE LASER NON FISSARE IL FASCO DI LUCE PRODOTTO LASER IN CLASSE 2</p>
	<p>ДЛЯ ЛАЗЕРНОГО СВЯТА НЕ СМОТРИТЕ В ПУЧОК ЛАЗЕРНОГО СВЯТА ЛАЗЕРНОГО ПРОДУКТА КЛАССА 2</p>	<p>ЛАЗЕРСТРАЛНИК НИТЕ СМОТРИТЕ ВЪВ СВЯТЛИЧ ЛАЗЕРПРОДУКТ КЛАСЕ 2</p>	<p>ЛАЗЕРНИ СВЯТ НЕ СМОТРЕТЕ СЕ ДИ ВЪВ ТЕЛНИТЕ ПУЧОК ЛАЗЕРОВИ ПРОДУКТИ КЛАСЕ 2</p>	<p>PROHIBOVANIE SMATRA LASEROWEGO NIE PATRZEC NA WYKRES PRODUKT LASEROWY KLASY 2</p>	<p>LASERSTRALING KJAN NIKETIN DE STRAAL KLASSE 2 LASERPRODUCT</p>	



Protecção de Segurança Transparente

⚠ ATENÇÃO: Lâmina afia da. Trava de segurança deve estar trancada antes de instalar o punho

- 1 A. Posicione a protecção de segurança de acordo com as ilustrações e fixe-a com os parafusos utilizando uma chave de parafusos e verificando que a ranhura do rebordo da protecção de segurança fica correctamente posicionada com o dispositivo de retenção (CL200) ou o parafuso (CL410/CL420).
- 2 Protecção de segurança transparente esta pronta para uso.



Lazer

CL410
CL420

- D.** Antes de usar, coloque as pilhas (2 x AAA – 1.5v) no compartimento localizado na parte traseira da base.
- Para alinhar o Lazer:**

B. A luz Lazer pode se deslocar. Para alinhar a luz corretamente, siga as instruções abaixo.

 - Use a chave de fenda incluída na embalagem da guilhotina. Coloque a chave no furo A. Virando a chave no sentido horário, o comprimento da luz lazer moverá para a direita. Virando a chave no sentido oposto, o comprimento da luz lazer moverá para a esquerda (veja os gráficos).
 - Use a chave de fenda incluída na embalagem da guilhotina. Coloque a chave no furo B. Virando a chave no sentido horário, o ângulo da luz lazer moverá para a direita. Virando a chave no sentido oposto, o ângulo da luz lazer moverá para a esquerda (veja os gráficos).

Limitações de corte

- Retire agrafos, clips metálicos, etc. antes de cortar.
- Não corte metal, películas que contenham vidro, etc.
- Não corte mais folhas do que a capacidade permitida.
- Não carregue a sua Cisalha pela lâmina.
- Sempre utilize sua Cisalha com as duas mãos em uma superfície reta.
- Verifique que todas as peças de sua Cisalha estejam em regularmente.

Garantia

O funcionamento desta máquina é garantido por 2 anos, a partir da data de compra, em condições normais de utilização. Durante o prazo de garantia, a Rexel poderá, ao seu critério, reparar gratuitamente ou substituir a máquina defeituosa. Defeitos causados por uma utilização incorrecta ou inapropriada não estão cobertos pela garantia. Será exigida a prova da data de compra. Reparações ou

Registe este produto on-line em www.rexeurope.com

Usando a sua Cisalha

- 1 Coloque a Cisalha em uma superfície estável e reta, como uma mesa.
- 2 Destrave a trava de segurança da manheta (5) e levante a lâmina.
- 3 **C1/C2.** CL200/ CL410: Com a mão esquerda, coloque o papel na posição de corte desejada. Use a mão esquerda para apertar o grampo de papel para baixo.
C3. CL420: Coloque o Grampo de papel e a Proteção de segurança. Ajuste o papel. Segure as folhas e aperte o grampo para baixo para prendê-las. Para destravar o grampo. Levante a trava para cima.
- 4 **B.** CL410/ CL420: Para ligar a Luz Lazer, simplesmente aperte o botão que indica Laser Light. A luz lazer fornecerá uma linha reta que indicará a exata posição de corte. Depois de usar, pode desligar a luz lazer apertando novamente o botão. No entanto, a luz desligará automaticamente dentro de 4-10 minutos. Gradualmente a luz ficará mais fraca.
- 5 Para maior precisão, use a régua e a grade desenhadas na base.
- 6 Quando terminar de usar a guilhotina, sempre coloque a lâmina para baixo e trave usando a trava de segurança
- 7 Localizado na parte superior da guilhotina, a punho (8) facilita o transporte da guilhotina.

Manutenção

Não tente realizar por si mesmo a manutenção ou reparação da protecção de segurança, dispositivo de retenção/parafuso, conjunto punho/lâmina ou de qualquer outra peça da guilhotina. Se sua Cisalha está na Garantia, retorne-a ao ponto de venda para assistência. Se a Cisalha não está na garantia e necessita reparação ou substituição, Por favor contacte um representante de assistência Rexel para ajuda.

alterações realizadas por pessoal não autorizado pela Rexel anulam a garantia. É nosso objectivo assegurar que os nossos produtos funcionem em conformidade com as especificações indicadas. Esta garantia não afecta os direitos dos consumidores estabelecidos pela legislação nacional referente à venda de bens.

Dane techniczne

Model	Rexel ClassicCut™ CL200	Rexel ClassicCut™ CL410	Rexel ClassicCut™ CL420
Kod produktu	2101972	2101973	2101974
Ilość ciętych kartek - 80g/m ²	15	25	25
Długość cięcia	310mm	390mm	467mm
Wzorniki formatów na blacie	A7, A6, A5 & A4	A7, A6, A5 & A4	A7, A6, A5, A4 & A3
Miara rozmiarów	Centymetry i cale	Centymetry i cale	Centymetry i cale
Przekątne	15, 30, 45 & 60 stopni	15, 30, 45 & 60 stopni	15, 30, 45 & 60 stopni
Zasilanie lasera	Niedostępne	2 dołączone baterie AAA – 1,5 V	2 dołączone baterie AAA – 1,5 V
Moc światła laserowego klasy 2	Niedostępne	<1 mW 650 nM	<1 mW 650 nM

- ⚠ UWAGA:** Stosowanie narzędzi do regulacji, ustawień lub wykonywanie procedur innych niż podane poniżej grozi narażeniem na niebezpieczne promieniowanie

⚠ UWAGA: Prosimy zachować te informacje dotyczące bezpiecznej obsługi gilotyny do papieru

⚠ UWAGA: Gilotynę powinna obsługiwać osoba dorosła lub nadzorować jej obsługę

⚠ UWAGA: Nie dotykaj krawędzi ostrza

⚠ UWAGA: Przymocuj osłonę zabezpieczającą do uchwytu za pomocą wspornika ustalającego (CL200) / śruby (CL410/CL420)

⚠ UWAGA: Nie smarować noża

⚠ UWAGA: Po zakończeniu pracy należy zawsze blokować nóż/uchwyt w dolnej, zamkniętej pozycji

⚠ UWAGA: Nie wolno przenosić gilotyny, trzymając za nóż tnący lub ramię tnące

⚠ UWAGA: W trakcie obsługi gilotyny należy zawsze stosować osłonę zabezpieczającą

⚠ UWAGA: Promieniowanie laserowe – nie patrzcie na wiązkę – produkt laserowy klasy 2

⚠ UWAGA: Przed użyciem urządzenia należy się upewnić, że podniesione ramię tnące nie opada, gdy puści się uchwyt. Nie należy podejmować prób regulacji żadnych części urządzenia.
- 1** Podstawa gilotyny z siatką wzorcową
 - 2** Wielkości podawane w calach i jednostkach układu metrycznego
 - 3** Przezroczysta osłona zabezpieczająca
 - 4** Ramię tnące / Uchwyt
 - 5** Zapadka zabezpieczająca ramię tnące
 - 6** Szczelina światła laserowego (CL410/CL420)
 - 7** Przycisk światła laserowego (CL410/CL420)
 - 8** Uchwyt do przenoszenia
 - 9** Wytrzymały zacisk do papieru (CL420)
 - 10** Tylna blokada
 - 11** Wspornik ustalający (CL200)

 LASER LIGHT DO NOT STARE INTO THE BEAM CLASS 2 LASER PRODUCT 41mW 650nm EN60529-1:1994 AT 2002, A2:2001	RAYONNEMENT LASER NE REGARDER PAS DIRECTEMENT DANS LE FASOUCHE EQUIPEMENT LASER CLASSE 2 LASERSTRALUNG NICHT IN STRAHLEN LASERPRODUKT KLASSE 2	RADIACION LASER NO MIRAS DIRECTAMENTE AL RAYO NI AL FUSO EQUIPO LASER CLASE 2 LEZERSUGARČAS TILS A FENYSGÁRBA NEZŪNI JOCKALYU LÉZERTERMÉK 2	LASERSTRALUNG NICHT STRAHL IN DEN LASERES KORB SCHAUEN LASER PRODUKT KLASSE 2 LASEROVÉ ZÁŘENÍ NEPOHLEDEJTE SE DO SVĚTLNÉHO PÁRSKU LASEROVÝ VÝRODEK TŘÍDY 2	RADIACION LASER NAO POGLEDU NEKUPATE PRAVA U OČU PRODUKT LASER DI CLASSE 2 PROMIENOWANIE ŚWIATŁA LASEROWEGO NIE PATRZECZ NA WIĄZKĘ PRODUKT LASEROWY KLASY 2	RADIATION LASER NE PAS REGARDER DIRECTEMENT PRODUIT LASER DI CLASSE 2 LASERSTRALUNG NIJK NIET IN DE STRAAL KLASSE 1 LASERPRODUKT
--	--	---	---	--	--

12 Always latch the blade/handle in the down, closed position when not in use

Osłona zabezpieczająca

- ⚠ OSTROŻNIE:** Ostry nóż. Przed instalacją uchwytu zablokuj ramię noża za pomocą zapadki
- 1** A. Umieść osłonę zabezpieczającą zgodnie z rysunkami i zamocuj ją za pomocą wkrętów i śrubokręta w taki sposób, aby rowek na krawędzi osłony zabezpieczającej nałożył się na wspornik ustalający (CL200) / śrubę (CL410/CL420).
 - 2** Osłona zabezpieczająca powinna być zablokowana i przygotowana do pracy.

Światło laserowe

CL410
CL420

- 1 D. Przed rozpoczęciem użytkowania włóż dołączone baterie (2x AAA – 1,5 V) do komory baterii, znajdującej się pod uchwytem do przenoszenia.
- 2 **Wyrównywanie światła laserowego**
B. Prowadnica laserowa może z czasem przesunąć się względem krawędzi tnącej. Aby ją wyrównać wykonaj poniższą procedurę.
 - Przygotuj klucz imbusowy, dołączony do gilotyny. Włóż klucz w otwór A i w łeb wkręta imbusowego. Obracanie wkrętu w kierunku zgodnym z ruchem wskazówek zegara przesuwa wiązkę laserową na całą długości w prawo. Obracanie wkrętu w kierunku przeciwnym do ruchu wskazówek zegara przesuwa wiązkę laserową na całą długości w lewo (patrz rysunki).
 - Po przygotowaniu klucza imbusowego, włóż go w otwór B i w łeb wkręta imbusowego. Obracanie wkrętu w kierunku zgodnym z ruchem wskazówek zegara przesuwa dolny kąt wiązki laserowej w prawo. Obracanie wkrętu w kierunku przeciwnym do ruchu wskazówek zegara przesuwa dolny kąt wiązki laserowej w lewo (patrz rysunki).

Zalecenia dotyczące cięcia

- Przed przycięciem papieru należy usunąć z niego spinacze, zszywki itp.
- Nie wolno ciąć metalowych folii, folii zawierającej szkło itp.
- Nie wolno ciąć większej liczby arkuszy niż jest to możliwe.
- Nie przenoś gilotyny, trzymając za nóż tnący lub ramię tnące.
- Zawsze obsługuj gilotynę obiema rękami na stabilnej podstawie lub biurku.
- Co jakiś czas sprawdzaj mocowanie noża i osłonę zabezpieczającą.

Gwarancje

Udzielamy gwarancji na dwa lata pracy urządzenia od daty zakupu pod warunkiem, że urządzenie będzie eksploatowane w sposób określony w instrukcji. W okresie objętym gwarancją Rexel naprawi lub wymieni wadliwe urządzenie według swojego uznania, nie pobierając za to żadnej opłaty. Niniejsza gwarancja nie obejmuje uszkodzeń wynikających z niewłaściwej eksploatacji urządzenia lub jego użycia niezgodnie z przeznaczeniem.

Prosimy o zarejestrowanie produktu na stronie internetowej www.rexeleurope.com

Obsługa gilotyny

- 1 Ustaw gilotynę na stabilnej, płaskiej powierzchni, na przykład na stole.
- 2 Odblokuj zapadkę zabezpieczającą (5) ramię tnące i unieś je do pozycji tnącej.
- 3 **C1/C2.** CL200/CL410: Lewą ręką ułóż papier w żądanej pozycji. Następnie tą samą ręką dociśnij zacisk papieru.
C3. CL420: Ułóż papier pod wytrzymałym zaciskiem do papieru oraz pod osłoną zabezpieczającą. Wyrównaj papier odpowiednio do planowanego cięcia. Przytrzymaj kartki pewnie na miejscu i dociśnij uchwyt zacisku do papieru, aby go zablokować. Aby odblokować zacisk do papieru wystarczy unieść uchwyt.
- 4 **B.** CL410/CL420: Aby włączyć światło laserowe wystarczy nacisnąć przycisk lasera, umieszczony w górnej części gilotyny. Światło laserowe wytyczy prostą linię, wskazując dokładne miejsce cięcia. Po zakończeniu użytkowania można wyłączyć światło laserowe. W przeciwnym razie światło wyłączy się automatycznie po 4-10 minutach, stopniowo gasnąc. Aby uzyskać jaśniejszą linię należy wyłączyć światło laserowe i włączyć je ponownie.
- 5 Oprócz światła laserowego, do wykonania precyzyjnego cięcia można również użyć siatki i prowadnic do papieru.
- 6 Po zakończeniu użytkowania gilotyny zawsze należy opuszczać ramię tnące i zabezpieczać zapadkę uchwytu.
- 7 Umieszczony na wierzchu urządzenia uchwyt (8) ułatwia przenoszenie gilotyny.

Serwis

Nie należy podejmować prób przeglądu ani napraw osłony zabezpieczającej, wspornika ustalającego/śruby, ramienia tnącego ani żadnych innych części urządzenia we własnym zakresie. Jeśli przycinarka jest na gwarancji, należy oddać ją do punktu zakupu w celu wymiany lub naprawy. Jeśli przycinarka nie podlega już zwrotowi do punktu zakupu, a wymaga wymiany lub naprawy, aby uzyskać dalszą pomoc należy skontaktować się ze sprzedawcą.

Przy składaniu reklamacji należy przedstawić dowód zakupu. Naprawy lub zmiany konstrukcyjne dokonane przez osoby nieupoważnione przez Rexel powodują utratę gwarancji. Dążymy do tego, by nasze produkty spełniały podane specyfikacje. Niniejsza gwarancja nie narusza w niczym praw przysługujących konsumentom na mocy odpowiedniego prawa krajowego określającego zasady sprzedaży towarów.

Технические Характеристики

Модель	Rexel ClassicCut™ CL200	Rexel ClassicCut™ CL410	Rexel ClassicCut™ CL420
Нод изделия	2101972	2101973	2101974
Количество листов 80g/m ²	15	25	25
Длина прирезки	310mm	390mm	467mm
Указатели форматов	A7, A6, A5 & A4	A7, A6, A5 & A4	A7, A6, A5, A4 & A3
Указатели форматов	Сантиметры и дюймы	Сантиметры и дюймы	Сантиметры и дюймы
Диагональные линии	15, 30, 45, 60 градусов	15, 30, 45, 60 градусов	15, 30, 45, 60 градусов
Источник питания лазера	Нет	2 батареи типа AAA – 1,5 В (входят в комплект поставки)	2 батареи типа AAA – 1,5 В (входят в комплект поставки)
Мощность лазера класса 2	Нет	< 1 мВт, 650 нм	< 1 мВт, 650 нм

⚠ ВНИМАНИЕ! Использование средств управления или регулировок или выполнение процедур, не указанных в этом руководстве по эксплуатации, может привести к воздействию опасного излучения

⚠ ПРИМЕЧАНИЕ. Сохраните эти инструкции по безопасной работе с гильотиной для резки бумаги

⚠ ВНИМАНИЕ! Несовершеннолетние лица допускаются к работе с гильотиной только под наблюдением совершеннолетнего лица

⚠ ПРИМЕЧАНИЕ: Не прикасайтесь к острой кромке ножа

⚠ ПРИМЕЧАНИЕ: Всегда прикрепляйте защитную пластину к ручке, используя упорный кронштейн (CL200) / винт (CL410/CL420)

- 1 Основание гильотины с калиброванной решеткой
- 2 Направляющая с метрической и британской шкалой
- 3 Прозрачная защитная пластина
- 4 Режущий рычаг/ручка
- 5 Предохранительная защёлка

⚠ ВНИМАНИЕ! Не смазывайте лезвие

⚠ ВНИМАНИЕ! После работы обязательно зафиксируйте рукоятку лезвия предохранительной защёлкой

⚠ ВНИМАНИЕ! Не переносите гильотину за лезвие или рукоятку

⚠ ВНИМАНИЕ! Работать с гильотинным резаком можно только в том случае, если установлена защитная пластина

⚠ ВНИМАНИЕ! Лазерное излучение! Не смотрите на лазерный луч! В изделии применяется лазер класса 2

⚠ ВНИМАНИЕ! Перед резаньем убедитесь в том, что поднятый режущий рычаг не упадет при отпускании рукоятки. Запрещается самостоятельно производить какие-либо регулировки гильотины.

- 6 Апертура лазера (CL410/CL420)
- 7 Кнопка лазера (CL410/CL420)
- 8 Ручка для переноски
- 9 Усиленный пружинный зажим (CL420)
- 10 Задний упор
- 11 Упорный кронштейн (CL200)

<p>11</p>	<p>DO NOT STARE INTO THE BEAM CLASS 2 LASER PRODUCT</p>	<p>RAYONNEMENT LASER NE REGARDER PAS FIXEMENT DANS LE FASCEAU EQUIPEMENT LASER CLASSE 2</p>	<p>RAIAÇÃO LASER NÃO MIRAR DIRETAMENTE AL RAYO DE LUZ EQUIPO LASER CLASSE 2</p>	<p>LASERSTRAL NICHT DIRKTIJ IN DEEN LASERSTRAL SCHIJDEN LASER PRODUCT KLASSE 2</p>	<p>RAZADIONE LASER NIKI PISANJE ILI FASCIU DE LUZE PRODOTU LASER CLASSE 2</p>
	<p>IL NE REGARDER PAS FIXEMENT DANS LE FASCEAU LASER CLASS 2</p>	<p>NE REGARDER PAS FIXEMENT DANS LE FASCEAU LASERPRODUCT KLASSE 2</p>	<p>NE MIRETE DIRECTAMENTE EN EL RAYO LASER PRODUCT KLASSE 2</p>	<p>NE PATTEZEE NA WACKE LASERPRODUCT KLASSE 2</p>	<p>NE PISANJE ILI FASCIU DE LUZE LASERPRODUCT KLASSE 2</p>

12 Always latch the blade/handle in the down, closed position when not in use

Защитное ограждение

⚠ ВНИМАНИЕ! Острое лезвие. Перед установкой рукоятки фиксируйте лезвие предохранительной защёлкой

- 1 А. Разместите защитную пластину так, как показано на иллюстрации, и закрепите ее винтами с помощью отвертки, убедившись в том, что кромочный паз защитной пластины зафиксирован упорным кронштейном (CL200) / винтом (CL410/CL420).
- 2 Теперь защитное ограждение установлено, и вы можете приступать к работе.

Лазер

CL410
CL420

- 1 **D.** Перед использованием лазера вставьте прилагаемые батареи (2 батареи AAA, 1,5 В) в батарейный отсек, расположенный под ручкой для переноски.
- 2 **Регулировка лазера**
В. Выравнивание лазерной направляющей по режущей кромке может нарушиться. Для регулировки лазера выполните следующую процедуру.
 - Используйте ключ-шестигранник, прилагаемый к бумагорезальному устройству. Вставьте ключ в отверстие А и в винт с шестигранным шлицем. При повороте ключа по часовой стрелке лазерный луч смещается по всей своей длине вправо. При повороте ключа против часовой стрелки лазерный луч смещается по всей своей длине влево (см. рис.).
 - Вставьте ключ-шестигранник в отверстие В и в винт с шестигранным шлицем. При повороте ключа по часовой стрелке лазерный луч отклоняется от точки своего основания вправо. При повороте ключа против часовой стрелки лазерный луч отклоняется от точки своего основания влево (см. рис.).

Правила безопасности при резке

- Удалите скобы, скрепки для бумаги и т.п. до резки.
- Не режьте металлическую фольгу, стеклосодержащую фольгу и т.п.
- Не режьте больше листов, чем это позволяет характеристиками резака.
- Не переносите гильотину за лезвие или рукоятку.
- Работа с гильотиной должна вестись двумя руками на устойчивом столе или другой подобной поверхности.
- Время от времени проверяйте крепления лезвия и защитной пластины.

Гарантия

Работа настоящей машины гарантируется в течение двух года с даты покупки при условии нормального использования. В течение гарантийного срока Rexel по своему собственному усмотрению бесплатно отремонтирует или заменит неисправную машину. Неисправности, возникшие в результате неправильного применения или использования для ненадлежащих целей, не покрываются гарантией. Потребуются представить доказательство даты покупки.

Информация о данном изделии находится на сайте www.rexeurope.com

Работа с гильотиной

- 1 Установите гильотину на плоской устойчивой поверхности, например, на столе.
- 2 Разблокируйте предохранительную защелку режущего рычага (5) и поднимите его в положение для резки.
- 3 **C1/C2.** CL200/CL410: Положите бумагу левой рукой в нужное положение. Прижмите пружинный зажим левой рукой.
C3. CL420: Положите бумагу под усиленный пружинный зажим и защитное ограждение. Выровняйте бумагу, как требуется. Надежно прижмите листы и нажмите на ручку пружинного зажима вниз, чтобы зафиксировать его. Чтобы освободить пружинный зажим, поднимите ручку вверх.
- 4 **В.** CL410/CL420: Для включения лазера нажмите кнопку лазера, расположенную на верхней стороне бумагорезального устройства. Лазерный луч укажет точную прямую линию резки. После использования можно отключить лазер; однако он будет постепенно затухать и выключится через 4-10 минут автоматически. Чтобы повысить яркость затухающего лазерного луча, выключите лазер и включите его снова.
- 5 Для обеспечения точной резки помимо лазера можно использовать сетку и направляющие бумаги.
- 6 Закончив работать с бумагорезальным устройством, опустите режущий рычаг вниз и зафиксируйте его предохранительной защелкой.
- 7 С помощью ручки для переноски (8), расположенной в верхней части устройства, вы можете легко переносить бумагорезальное устройство.

Обслуживание

Запрещается самостоятельно производить обслуживание или ремонт защитной пластины, упорного кронштейна и винта, а также режущего рычага или любой другой детали гильотины. Если срок гарантии на резак еще не истек, верните его по месту приобретения для замены или ремонта. Если период, в течение которого резак можно вернуть, уже истек, но резак нужно заменить или отремонтировать, обратитесь за помощью к поставщику.

Ремонт или изменения, произведенные лицами, не уполномоченными на это Rexel, сделают гарантию недействительной. Мы стремимся обеспечить, чтобы наши изделия работали в соответствии с указанными техническими требованиями. Настоящая гарантия не влияет на законные права, которые потребители имеют согласно применимому национальному законодательству, регулиющему продажу товаров.

Technická specifikace

Model	Rexel ClassicCut™ CL200	Rexel ClassicCut™ CL410	Rexel ClassicCut™ CL420
Kód výrobku	2101972	2101973	2101974
Řezací kapacita 80 g/m ²	15	25	25
Délka řezu	310mm	390mm	467mm
Vodítka papíru	A7, A6, A5 & A4	A7, A6, A5 & A4	A7, A6, A5, A4 & A3
Měřítka	Metrická a palcové	Metrická a palcové	Metrická a palcové
Diagonální vodičí linky	15, 30, 45, 60 stupňů	15, 30, 45, 60 stupňů	15, 30, 45, 60 stupňů
Zdroj laserového paprsku	Není k dispozici	2xAAA - 1,5V baterie součástí balení	2xAAA - 1,5V baterie součástí balení
Laser třídy 2	Není k dispozici	<1 mW 650 nM	<1 mW 650 nM

 **VAROVÁNÍ:** Jakákoli manipulace s produktem, která není v souladu se specifikacemi uvedenými zde, může vést k nebezpečnému ozáření

 **POZNÁMKA:** Uchovejte prosím tyto informace ohledně bezpečné obsluhy této pákové řezačky

 **VAROVÁNÍ:** Páková řezačka by měla být obsluhována dospělým člověkem, případně pod jeho dohledem

 **POZNÁMKA:** Nedotýkejte se ostří břitů

 **POZNÁMKA:** Ochranný kryt vždy připevňte k držadlu pomocí přídržné konzoly (CL200) / šroubu (CL410/CL420)

 **VAROVÁNÍ:** Čepel ničím nemažte

 **VAROVÁNÍ:** Pokud není řezačka používána, vždy pomocí západky zajistěte řezací páku v dolní poloze

 **VAROVÁNÍ:** Nikdy řezačku nepřenášejte za řezací páku či čepel

 **VAROVÁNÍ:** Řezačku obsluhujte pouze s namontovaným bezpečnostním krytem

 **VAROVÁNÍ:** Laserové záření – nedívejte se do paprsku – výrobek s laserem třídy 2

 **VAROVÁNÍ:** Před použitím zajistěte, aby zvednutá řezací páka po uvolnění držadla nespadla. Žádné díly se nepokoušejte seřizovat.

- 1 Pracovní deska s kalibrovanou mřížkou
- 2 Vodičko s metrickým a palcovým měřítkem
- 3 Průhledný ochranný kryt
- 4 Řezací páka / Rukojeť
- 5 Bezpečnostní západka řezací páky
- 6 Otvor pro laserový paprsek (CL410/CL420)

- 7 Tlačítko laseru (CL410/CL420)
- 8 Držadlo pro přenášení
- 9 Velkokapacitní přítlak papíru (CL420)
- 10 Zadní doraz papíru
- 11 Přídržná konzola (CL200)

	LASER LIGHT DO NOT STARE INTO THE BEAM CLASS 2 LASER PRODUCT	RAYONNEMENT LASER NE REGARDEZ EN DIRECT DANS LE FAISCEAU EQUIPEMENT LASER CLASSE 2	RAZAKAČNÝ LASER NE POKUJTE SE ZHLEDNOUT AL RAYO DE LUZ EQUIPO LASER CLASSE 2	LASERSTRAL NICHT DIREKT IN DEN LASERSTRAL SCHAUEN LASER PRODUKT KLASSE 2	RAZAKAČO LASER NÃO OLHE DIRETAMENTE PARA A LUZ PRODUTO LASER CLASSE 2	RAZAKAČIONE LASER NOM FOKUSARE IL FASCIO DI LUCE PRODOTTO LASER IN CLASSE 2
11	11 LASERUVÉ ZÁŘENÍ NE DÍVEJTE SE DO SVĚTLÉHO PAPRSKU EQUIPEMENT LASER CLASSE 2	11 LASERSTRALNING TITTA INTRÄDET IN STRÅLEN LASERPRODUKT KLASSE 2	11 LÉZERFÉNYVIZGÁRÁS TILGÉS A FÉNYVIZGÁRÁSBA NEZŪN DIREKTILV LÉZERTERMÉKRE 2	11 LASEROVÉ ZÁŘENÍ NE DÍVEJTE SE DO SVĚTLÉHO PAPERSKU LASEROVÝ VÝROBEK TŘÍDY 2	11 PROMENJAVANJE SVETLA LASEROWEGO NE PATRZEC NA WIZJACZE PRODUKT LASEROVY KLASSE 2	11 LASERSTRALNING KJÄR MET IN DE STRÅL KLASSE 2 LASERPRODUKT



Ochranný kryt

 **VAROVÁNÍ:** Ostrá čepel. Před namontováním čepele zajistěte řezací páku v dolní poloze pomocí bezpečnostní západky

- 1 A. Umístěte ochranný kryt dle obrázku a upevněte jej šrouby pomocí šroubováku. Zajistěte, aby okrajová štěrbina ochranného krytu dosedala na přídržnou konzolu (CL200) / šroub (CL410/CL420).
- 2 Ochranný kryt by tak měl být zajištěn na svém místě a řezačka připravena k použití.

Laserový paprsek

CL410
CL420

- 1 D. Před použitím vložte přiložené baterie (2 x AAA – 1,5 V) do speciálního otvoru, který se nachází pod držadlem pro přenášení.
- 2 **Nastavení laserového paprsku**
B. Může se stát, že vodičko pro přesné řezání tvořené laserovým paprskem není v rovině s řezací hranou. K odstranění tohoto problému postupujte dle následujících instrukcí.
 - Použijte klíč, který je součástí balení. Umístíte-li jej na šroub v otvoru A, otáčením ve směru hodinových ručiček se celý laserový paprsek posune vpravo. Otáčením šroubu proti směru hodinových ručiček se celý laserový paprsek posune vlevo (viz obrázek).
 - Umístíte-li klíč na šroub v otvoru B, otáčením ve směru hodinových ručiček namíříte paprsek více doprava a otáčením proti směru hodinových ručiček jej namíříte více doleva (viz obrázek).

Omezení při řezání

- Před řezáním odstraňte kancelářské a drátěné sponky atd.
- Neřezejte kovové fólie, fólie obsahující sklo atd.
- Neřezejte více listů, než dovoluje kapacita řezačky.
- Nikdy řezačku nepřeházejte za řezací páku či čepel.
- Vždy řezačku obsluhujte oběma rukama, na stabilním povrchu.
- Čas od času zkontrolujte usazení čepele a ochranného krytu.

Záruka

Provoz tohoto stroje je za předpokladu standardního způsobu používání zaručen po dobu dvou let od data zakoupení. V průběhu záruční doby bude společnost Rexel bezplatně provádět opravy stroje nebo podle vlastního uvážení rozhodne o výměně vadného stroje. Tato záruka se nevztahuje na závady způsobené nesprávným zacházením nebo používáním k nevhodným účelům. Bude požadováno

Tento výrobek si můžete zaregistrovat online na www.rexeurope.com

Obsluha pákové řezačky

- 1 Umístěte řezačku na stabilní rovný povrch, jako je například stůl.
- 2 Odjistěte řezací páku z bezpečnostní západky (5) a zdvihněte ji do řezací polohy.
- 3 **C1/C2.** CL200/CL410: Levou rukou umístěte papír do požadované polohy a poté stlačte přítlak papíru.
C3. CL420: Umístěte papír pod velkokapacitní přítlak papíru i ochranný kryt. Řezaný materiál zarovnejte podle vašich požadavků, pevně jej přidržíte a stlačte páčku přítlaku k jeho zajištění. K uvolnění přítlaku páčku přesuňte zpět nahoru.
- 4 **B.** CL410/CL420: K zapnutí laserového paprsku stačí pouze stisknout tlačítko laseru, které se nachází v horní části řezačky. Laser vytvoří rovnou čáru znázorňující přesnou polohu řezání. Po použití můžete laserový paprsek vypnout. Není to však nutné, protože intenzita světla postupně slábne a po 4-10 minutách paprsek zmizí úplně. Pro zvýšení intenzity pak stačí laser vypnout a znovu zapnout.
- 5 Kromě laserového paprsku pro přesný řez využijte mřížku a vodička papíru.
- 6 Jakmile ukončíte práci s řezačkou, vždy přesuňte řezací páku do spodní polohy a zajistěte bezpečnostní západkou.
- 7 V horní části řezačky je držadlo (8), které Vám usnadní její přenášení.

Servis

Nepokoušejte se sami provádět servis ani opravu ochranného krytu, přídržné konzoly / šroubu, řezací páky ani jiných dílů řezačky. Pokud je výrobek ještě v záruce, obraťte se na prodejce, který zajistí výměnu či opravu. Pokud řezačka v záruční době již není, kontaktujte dodavatele.

předložení dokladu o datu zakoupení. Opravy nebo úpravy provedené osobami, které k tomu nebyly Rexel oprávněny, budou mít za následek ztrátu platnosti záruky. Naším cílem je, aby byla zajištěna funkce našich výrobků v souladu s uvedenými specifikacemi. Tato záruka neovlivňuje zákonná práva, která pro spotřebitele vyplývají z příslušné národní legislativy upravující podmínky prodeje zboží.

Műszaki leírás

Modell	Rexel ClassicCut™ CL200	Rexel ClassicCut™ CL410	Rexel ClassicCut™ CL420
Termékszám	2101972	2101973	2101974
Lapkapacitás - 80g/m ²	15	25	25
Vágási hosszúság	310mm	390mm	467mm
Integrált papírvezető	A7, A6, A5 & A4	A7, A6, A5 & A4	A7, A6, A5, A4 & A3
Vonalzó beosztása	Centiméter és hüvelykbeosztás	Centiméter és hüvelykbeosztás	Centiméter és hüvelykbeosztás
Átlós vonalak	15, 30, 45, 60 fokban	15, 30, 45, 60 fokban	15, 30, 45, 60 fokban
Lézerfény áramforrás	Nincs beépítve	2 db AAA 1,5 V elem, mellékelve	2 db AAA 1,5 V elem, mellékelve
Lézerfény áramfelvétel 2. osztály	Nincs beépítve	<1 mW 650 nM	<1 mW 650 nM

⚠ VIGYÁZAT: Az itt leirtaktól eltérő más kezelőszervek, beállítások, eljárások és teljesítményeinek alkalmazása veszélyes mértékű sugárzásához vezethet

⚠ MEGJEGYZÉS: Tartsa meg a papírvágó biztonságos működtetésére vonatkozó tájékoztatót

⚠ VIGYÁZAT: A laposvágót csak felnőtt működtetheti. Gyermek csak felnőtt felügyelete mellett működtetheti

⚠ MEGJEGYZÉS: Vigyázat a kés éles - ne érjen a kés éléhez

⚠ MEGJEGYZÉS: A biztonsági védősínt mindig rögzítse a fogantyúhoz a rögzítő (CL200) / tartó csavar (CL410/CL420) segítségével

- Laposvágó-alap, kalibrált rácsozattal
- Metrikus (SI) és az angolszász mértékegység-beosztással
- Átlátszó biztonsági védőlemez
- Vágókár / fogantyú
- Vágókár biztonsági retesz

⚠ VIGYÁZAT: Tilos a kést olajozni

⚠ VIGYÁZAT: Használaton kívül mindig reteszelve le a kést/fogantyút leeresztett, zárt állásban

⚠ VIGYÁZAT: Tilos a laposvágót a vágókést vagy a vágókárt tartva szállítani

⚠ VIGYÁZAT: A szelvényt kizárólag a biztonsági védőlemezrel együtt lehet működtetni

⚠ VIGYÁZAT: Lézersugárzás – tilos a fény sugarába nézni – 2. osztályú lézertermék

⚠ VIGYÁZAT: Használat előtt ellenőrizze, hogy a felemelt vágókár a helyén marad, és nem esik le magától. Ne próbálkozzon meg egyik alkatrész beállításával sem.

- Lézerfény-kibocsátó nyílás (CL410/CL420)
- Lézerfény gomb (CL410/CL420)
- Hordozó fogantyú
- Nagy teljesítményű papírszorító (CL420)
- Hátsó rögzítő
- Rögzítő (CL200)

<p>11</p>	<p>DO NOT STARE INTO THE BEAM CLASS 2 LASER PRODUCT</p> <p>NE REGARDER DANS LE FEAUX EQUIPEMENT LASER CLASSE 2</p>	<p>RAYONNEMENT LASER NE REGARDER DANS LE FEAUX EQUIPEMENT LASER CLASSE 2</p>	<p>RADIAÇÃO LASER NÃO OLHE DIRETAMENTE AL RAYO DE LAZ EQUIPO LASER CLASSE 2</p>	<p>LASERSTRALING NICHT ZIETEN IN DEEN ANSERS KIKK SCHIENEN LASER PRODUCT KLASSE 2</p>	<p>RADIAÇÃO LASER NÃO OLHE DIRETAMENTE NA RUA DO PRODUTO LASER CLASSE 2</p>	<p>RADIAZIONE LASER NON FISSARE IL LASER PRODUCT PRODOTTO LASER CLASSE 2</p>
	<p>NE PAS REGARDER LE BEAM DANS LE FEAUX EQUIPEMENT LASER CLASSE 2</p>	<p>LASERSTRALING NITTA NTE DIRECT IN STRALEN LASERPRODUCT KLASSE 2</p>	<p>LÉZERSUGÁRZÁS TILOS A FÉNYSGUGÁRBA NÉZNI DIREKTAN LÉZERTERMÉK 2</p>	<p>LASEROVE ZÁRENÍ NEPŘÍMĚ JE SE DÍKI SVĚTELNEHO PÁRSKU LASEROVY VÝKONK 2</p>	<p>PROMEMOWANIE SKRZY LASEROWEGO NIE PATRZEC NA WŁASNE PRODUKT LASEROWY KLASSE 2</p>	<p>LASERSTRALING KUK NIET IN DE STRAL KLASSE 2 LASERPRODUCT</p>

12 Always latch the blade/handle in the down, closed position when not in use

Biztonsági védősín

⚠ VIGYÁZAT: Éles kés. A fogantyú felszerelése előtt a biztonsági retesszel rögzítse a vágókárt.

- A. Állítsa be a biztonsági védősínt az ábra szerint, majd rögzítse a csavarokkal a csavarhúzó segítségével, és biztosítsa, hogy a biztonsági védősín vágóél nyílása illeszkedjen a rögzítőhöz (CL200) / tartó csavarhoz (CL410/CL420).
- A biztonsági védősín most már rögzítve van a helyén – Ön pedig már dolgozhat a szerkezeten.

Lézerfény

CL410
CL420

- 1 D. Használat előtt helyezze be a mellékelt elemeket (2 db AAA 1,5 V) a hordozó fogantyú alatt lévő elemtartó rekeszbe.
- 2 **A lézerfény kiigazítása**
B. Előfordulhat, hogy a lézervágó sín nem áll együtt a vágóélel. A kiigazítási eljáráshoz kövesse ezeket az utasításokat.
 - Használja a vágókészülékhez mellékelt imbuszkulcsot. Az imbuszkulcsot helyezze az „A” nyílásba és az imbuszcsonvarba. A csavar óramutató járásával megegyező irányú forgatásával a lézernyaláb teljes hosszában jobbra mozdul el. A csavar óramutató járásával ellenkező irányú forgatásával a lézernyaláb teljes hosszában balra mozdul el (lásd az ábrát).
 - Az imbuszkulcsot helyezze a B nyílásba és az imbuszcsonvarba. A csavar óramutató járásával megegyező irányú forgatásával a lézernyaláb alsó szöge jobbra mozdul el. A csavar óramutató járásával ellenkező irányú forgatásával a lézernyaláb alsó szöge balra mozdul el (lásd az ábrát).

Fontos tudnivalók

- Vágás előtt távolítsa el a tűzőkapcsokat, gemkapcsokat, stb.
- Ne vágjon fémréteget, rétegelt üveget, stb.
- Ne vágjon több lapot egyszerre, mint amennyit a vágógép kapacitása megenged.
- Tilos a laposvágót a vágókést vagy a vágókart tartva szállítani.
- A laposvágót minden esetben két kézzel, stabil alapon vagy asztalon működtesse.
- Rendszeres időközönként ellenőrizze a vágókés és a biztonsági védőlemez felszerelését.

Jótállás

Ezen berendezésre rendeltetésszerű használatlalt két év jótállást vállalunk. A jótállási időszak alatt a Rexel a saját mérlegelése után díjtalanul megjavítja vagy kicseréli a meghibásodott berendezést. A jótállás nem terjed ki a nem rendeltetésszerű használat során bekövetkezett hibákra. A jótállás érvényesítéséhez szükség van a vásárlást igazoló számlára. A berendezésen végzett olyan javítások vagy

A laposvágó működtetése

- 1 Helyezze a laposvágót stabil, vízszintes felületre, pl. asztalra.
- 2 Oldja ki a biztonsági vágókar reteszét (5), majd emelje a vágókar vágási állásba.
- 3 **C1/C2.** CL200/CL410: Bal kezével helyezze a papírt a kívánt helyre. Bal kezével nyomja le a papírszorítót.
C3. CL420: Helyezze a papírt a nagy teljesítményű papírszorító valamint a biztonsági védősín alá. Igazítsa meg a papírt a kívánt vágásnak megfelelően. Tartsa a papírlapokat szorosan a helyükön, majd a papírszorítóval rögzítse azokat. A papírszorító kioldásához emelje fel újra a kart.
- 4 **B.** CL410/CL420: A lézerfény bekapcsolásához egyszerűen nyomja meg a papírvágó felső részén elhelyezkedő lézer gombot. A lézerfény egyenes vonalat vetít a felületre, jelezve a pontos vágás helyét. Használat után kikapcsolhatja a lézerfényt, bár az 4-10 perc múltán automatikusan egyébként is kikapcsol, fokozatos halványulással. Ha élesebb vonalat szeretne, kapcsolja ki a lézerfényt, majd kapcsolja be újra.
- 5 A lézerfényen kívül a papírvezető sínek rácsai is biztosítják a pontos vágást.
- 6 Ha befejezte a papírvágó használatát, a vágókart minden esetben fekvő helyzetbe helyezze, és a kart rögzítse a biztonsági retesszel.
- 7 A gép előoldalán elhelyezkedő hordozó fogantyú (8) megkönnyíti a papírvágó szállítást.

Karbantartás

Ne próbálkozzon a rögzítő, a biztonsági retesz/csavar, a vágókar vagy bármelyik másik részegység javításával. Ha a trimmer még garanciális időn belül van, akkor forduljon az eladóhoz és ott kérje a javítást. Ha a trimmer még a visszacszerelési időszakon belül van és javítást vagy cserét igényel, akkor forduljon a szállítóhoz segítségért.

változtatások, amelyeket a Rexel által nem jóváhagyott személy végzett, érvénytelenítik a jótállást. Célunk, hogy a termékeink a megadott körülmények között megfelelően működjenek. Ez a jótállás nem befolyásolja a vásárlók jogi lehetőségeit a kereskedelmi forgalomba kerülő termékekre vonatkozó érvényes törvények alapján.

A termék az interneten a következő címen regisztrálható: www.rexeurope.com



ACCO Brands Europe
Oxford House
Oxford Road
Aylesbury HP21 8SZ
United Kingdom

BRANDS www.accoeurope.com

Ref: CL200-CL410-CL410/5545
Issue: 1 (06/07)