

SECURIO®



INSTRUKCJA OBSŁUGI
NISZCZARKA DOKUMENTÓW

NÁVOD K OBSLUZE
SKARTOVACÍ STROJ

NÁVOD NA OBSLUHU
SKARTOVAČKA

KASUTUSJUHEND
PABERIPURUSTAJA

ИНСТРУКЦИЯ ПО ЭКСПЛУАТАЦИИ
МАШИНА ДЛЯ УНИЧТОЖЕНИЯ
ДЕЛОВЫХ БУМАГ

NAVODILO ZA UPORABO
UNIČEVALEC DOKUMENTOV

ÜZEMELTETÉSI ÚTMUTATÓ
IRATMEGSEMMISÍTŐ

MANUAL DE EXPLOATARE
DISTRUGĂTOR DE DOCUMENTE

ИНСТРУКЦИЯ ЗА ЕКСПЛОАТАЦИЯ
МАШИНА НА УНИЩОЖАВАНЕ НА
ДОКУМЕНТИ

ΟΔΗΓΙΕΣ ΛΕΙΤΟΥΡΓΙΑΣ
ΚΑΤΑΣΤΡΟΦΕΑΣ ΕΓΓΡΑΦΩΝ

KULLANIM KILAVUZU
EVRAK İMHA MAKİNESİ

SECURIO® B 24

1.780.998.111 D
11/2012



HSM®

polski:	Niszczarka dokumentów SECURIO B24	3
česky:	Skartovací stroj SECURIO B24	11
slovensky:	Skartovačka SECURIO B24	19
eesti:	Paberipurustaja SECURIO B24	27
русский:	Машина для уничтожения деловых бумаг SECURIO B24	35
slovensko:	Uničevalec dokumentov SECURIO B24	43
magyar:	Iratmegsemmisítő SECURIO B24	51
română:	Distrugător de documente SECURIO B24	59
български:	Машина за унищожаване на документи SECURIO B24	67
ελληνικ:	Καταστροφέας εγγράφων SECURIO B24	75
türkçe:	Evrak İmha Makinesi SECURIO B24	83

1 Użytkowanie zgodne z przeznaczeniem, gwarancja

Sprawdzić na tabliczce znamionowej z tyłu urządzenia, do jakiej szerokości cięcia i na jakie napięcie zasilające zaprojektowano niszczarkę dokumentów i postępować zgodnie z odpowiednimi punktami instrukcji obsługi.

Niszczarka dokumentów przeznaczona jest wyłącznie do niszczenia papieru. Zależnie od sposobu cięcia możliwe jest oprócz tego niszczenie niewielkich ilości następujących materiałów:

Rozmiar cięcia (mm)	3,9	5,8	1,9x15	4,5x30
Karty kredytowe	•	•	•	•
Płyty CD	•	•		•

Wytrzymały mechanizm tnący jest odporny na zszywki i spinacze biurowe. Jedynie w przypadku niszczarek dokumentów o poziomie tajności HS Level 6 (1 x 5 mm) papier nie może zawierać zszywek i spinaczy biurowych.

Okres rękojmi na niszczarkę dokumentów wynosi 2 lata. Na walce nożowe ze stali jednolitej będące elementami niszczarki dokumentów HSM istnieje gwarancja niezależna od rękojmi (HSM Lifetime Warranty), która obowiązuje w całym okresie życia urządzenia. Wyjątek stanowią niszczarki ze stopniem bezpieczeństwa 5 i poziomem HS 6. Zużycie, szkody wywołane przez nieprawidłową obsługę oraz niedozwolone ingerencje osób trzecich nie podlegają gwarancji ani rękojmi.

Wskazówka: Niszczarki dokumentów z mechanizmem tnącym ścinki papieru są dostępne również opcjonalnie z urządzeniem do automatycznego smarowania mechanizmu tnącego. Należy przestrzegać załączonej dokumentacji olejarki, jeśli maszyna jest w nią wyposażona.

2 Wskazówki bezpieczeństwa

Klasyfikacja

Wskazówka bezpieczeństwa	Objaśnienie
 OSTRZEŻENIE	Zlekceważenie ostrzeżenia może doprowadzić do obrażeń zagrażających życiu i zdrowiu.
Uwaga	Zlekceważenie wskazówki może doprowadzić do powstania szkód materialnych.



Przed uruchomieniem maszyny przeczytać instrukcję obsługi, przechowywać instrukcję do późniejszego użycia i przekazać ją kolejnemu użytkownikowi. Przestrzegać wszystkich informacji bezpieczeństwa umieszczonych na niszczarce dokumentów!



OSTRZEŻENIE

Zagrożenie dla dzieci i innych osób!



Urządzenia nie mogą obsługiwać osoby (w tym dzieci poniżej 14 lat) o ograniczonych zdolnościach fizycznych, organoleptycznych i umysłowych, niedostatecznym doświadczeniu i/lub niedostatecznej wiedzy, chyba że są one nadzorowane przez właściwą osobę odpowiedzialną za ich bezpieczeństwo lub otrzymały od niej instrukcje o tym, w jaki sposób urządzenie należy obsługiwać. Dzieci należy nadzorować w celu upewnienia się, że urządzenie nie jest wykorzystywane do zabawy. Nie pozostawiać bez nadzoru włączoną niszczarkę dokumentów.



OSTRZEŻENIE

Niebezpieczeństwo obrażeń ciała!



Nigdy nie wkładać rąk w szczelinę doprowadzania papieru.

Niebezpieczeństwo zranienia w wyniku wciągnięcia!



Długie włosy, luźną odzież, krawaty, szale, naszyjniki, bransolety itp. zabezpieczyć przed dostaniem się do strefy szczeliny doprowadzania papieru. Nie niszczyć materiałów



mających tendencję do tworzenia zapętleń, np. taśmy, sznurki, folia z tworzywa sztucznego itd.

Niebezpieczeństwo zranienia w wyniku odprysków!

Podczas niszczenia twardych kart kredytowych, dysków CD lub dyskietek nosić okulary ochronne.



OSTRZEŻENIE

Niebezpieczne napięcie zasilające!

Nieprawidłowe obchodzenie się z urządzeniem może doprowadzić do porażenia prądem elektrycznym.

- Przed podłączeniem wtyczki sieciowej sprawdzić, czy napięcie i częstotliwość sieci elektrycznej zgadzają się z parametrami podanymi na tabliczce znamionowej.
- Należy zapewnić łatwy dostęp do wtyczki sieciowej.
- Chronić niszczarkę dokumentów przed kontaktem z wodą. Nie zanurzać w wodzie ani przewodu zasilającego, ani wtyczki sieciowej.
- Nigdy nie dotykać wtyczki sieciowej mokrymi rękoma.
- Nie wyciągnąć wtyczki sieciowej z gniazda wtykowego, ciągnąc za przewód zasilający, lecz zawsze trzymając za wtyczkę sieciową.
- Urządzenie należy użytkować wyłącznie w pomieszczeniach suchych. Nie należy go użytkować w pomieszczeniach wilgotnych ani w czasie deszczu.

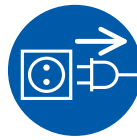

Urządzenie i przewód należy regularnie sprawdzać pod względem uszkodzeń. W razie uszkodzenia lub nieprawidłowego działania oraz przed przemieszczeniem lub czyszczeniem niszczarkę dokumentów należy wyłączyć i wyciągnąć wtyczkę sieciową z gniazda wtykowego.

- Urządzenie, wtyczkę sieciową i przewód zasilający należy trzymać z dala od otwartego płomienia i gorących powierzchni. Otwory wentylacyjne muszą być odkryte i należy zapewnić minimalny odstęp 5 cm od ściany lub mebli.



Prace serwisowe może wykonywać tylko personel serwisowy HSM i technicy serwisowi naszych partnerów kontraktowych. Adresy punktów serwisowych, patrz strona 92.

Uwaga Niebezpieczeństwo w wyniku nieprawidłowego użytkowania

Urządzenie należy użytkować wyłącznie zgodnie z danymi zawartymi w rozdziale „Użytkowanie zgodne z przeznaczeniem“.

3 Schemat poglądowy

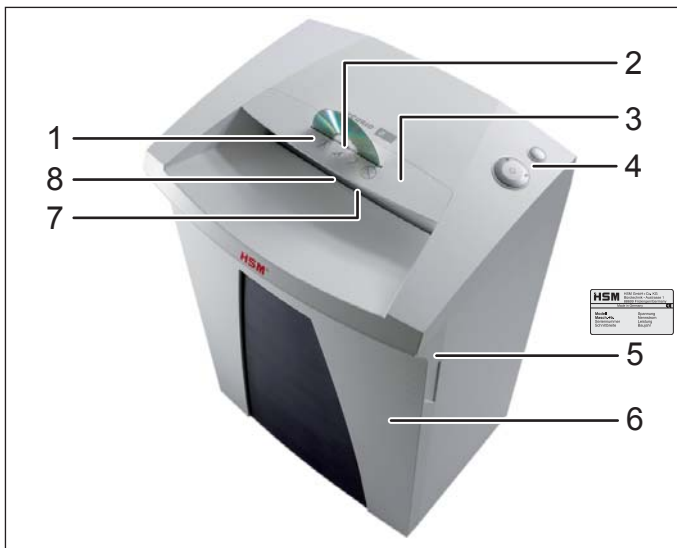

- 1 Informacje bezpieczeństwa
- 2 Otwór na CD
- 3 Element zabezpieczający / zabezpieczenie przed odłamkami
- 4 Zespół obsługi i sygnalizacji
- 5 Tabliczka znamionowa
- 6 Pojemnik na śinki
- 7 Otwór podawania papieru i kart kredytowych
- 8 Zapora świetlna

4 Zakres dostawy

- Niszczarka dokumentów, w stanie gotowym do podłączenia, zapakowana w karton
- 5 worków na odpady papierowe
- 1 worek na płyty CD do niszczarek o szerokości cięcia 3,9, 5,8 i 4,5x30 mm
- 1 butelka (50 ml) specjalnego oleju do zespołu tnącego (tylko przy szatkowaniu w ścinku)
- Instrukcja obsługi

Osprzęt

- 10 worków na odpady papierowe nr zamów. 1.661.995.150
- Butelka specjalnego oleju (250 ml) nr zamów. 1.235.997.403

Adresy punktów serwisowych, patrz strona 92.

Elementy obsługi i sygnalizacji

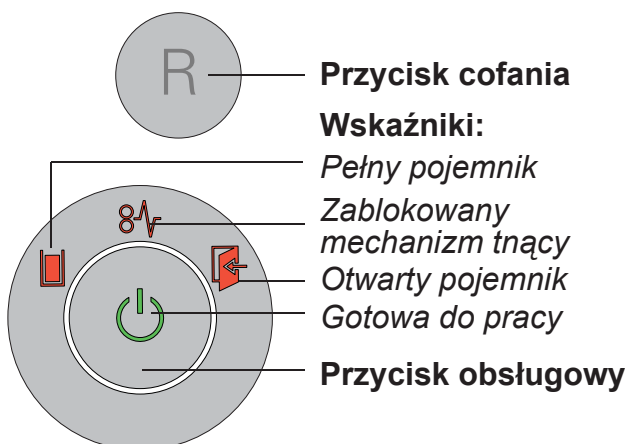

5 Obsługa



OSTRZEŻENIE

Przed włączeniem maszyny należy się upewnić, czy uwzględniono wszystkie wskazówki bezpieczeństwa

Włączanie niszczarki dokumentów

- Włożyć wtyczkę sieciową maszyny do prawidłowo zainstalowanego gniazda wtykowego.
- Nacisnąć przycisk obsługowy.
- Wskaźnik „Gotowa do pracy“ świeci się.

Niszczanie papieru

- Po wprowadzeniu papieru zapora świetlna uruchamia automatycznie mechanizm tnący.
- 2 s po ponownym zwolnieniu zapory świetlnej w otworze podajnika papieru następuje automatyczne wyłączenie mechanizmu tnącego i niszczarka dokumentów przechodzi w stan gotowości.

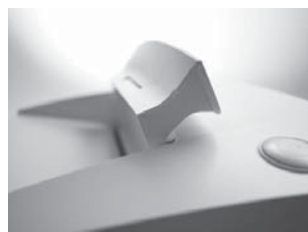

Wskazówka:

Aby zniszczyć większą ilość papieru, osłonę można przechylić do góry. Ułatwia to dostęp do otworu podajnika.

Niszczanie płyt CD

(tylko o rozmiarze cięcia 3,9 mm, 5,8 mm, 4,5x30 mm)

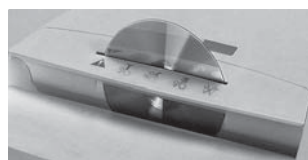

- Wprowadzać materiał tylko przez szczelinę wlotową osłony (osłona odpryskowa).



Wskazówka:

W celu prawidłowego sortowania pociętego materiału można użyć dołączonego worka na płyty CD.

Niszczanie kart kredytowych

Przy szerokości cięcia 3,9 mm, 5,8 mm, 4,5x30 mm wprowadzać karty przez szczelinę na płyty CD. W przypadku innych urządzeń wkładać je w otwór podajnika papieru.

Wyłączanie niszczarki dokumentów

- Nacisnąć przycisk obsługowy.
- Wskaźnik „Gotowa do pracy“ gaśnie.

Pozostałe tryby pracy

• Tryb pracy ciągłej

Zastosowanie: Niszczenie większych ilości papieru

Działanie: mechanizm tnący pracuje nieprzerwanie. Jeżeli przez 2 minuty nie zostanie doprowadzony materiał, mechanizm tnący wyłącza się i niszczarka dokumentów przechodzi w stan gotowości.

Start: Naciskać przycisk do włączania/wyłączania przez min. 4 sekundy.

Wcześniejsze wyłączenie: Nacisnąć przycisk do włączania/wyłączania.

• Automatyczne wyłączenie

Działanie: jeżeli niszczarka dokumentów nie będzie używana przez 1 godzinę, jest ona całkowicie wyłączana i nie zużywa prądu (w nocy, na weekend).



Ponowne uruchamianie: nacisnąć przycisk obsługowy.

• Stan czuwania (Sleep-down)

Działanie: 2 minuty po ostatnim wprowadzeniu papieru wyłączane są automatycznie wszystkie niepotrzebne podzespoły. Wskaźnik „Gotowa do pracy” gaśnie w regularnych odstępach czasu na krótki czas.

Po wprowadzeniu papieru niszczarka dokumentów uruchamia się samoczynnie.

6 Usuwanie zakłóceń

Wyświetlany symbol	Zakłócenie	Usuwanie zakłócenia
	Zakleszczenie papieru	<p>Wprowadzono za dużo papieru na raz.</p> <ul style="list-style-type: none"> ➤ Mechanizm tnący cofa się przez kilka sekund i wysuwa papier. • Ewentualnie nacisnąć przycisk cofania „R”, aby wyjąć stos papieru. • Zmniejszyć o połowę grubość stosu papieru. • Wprowadzić papier po kolei. <p>Wskazówka: Symbol ten świeci się również wtedy, gdy nastąpiło przeciążenie silnika. Przed ponownym uruchomieniem należy poczekać 20 minut, aż niszczarka dokumentów przestygnie.</p>
	Przepełnienie pojemnika na ścinki	<ul style="list-style-type: none"> • Opróżnić pojemnik na ścinki. <p>Wskazówka: Jeżeli przed wyjęciem pojemnika zostanie naciśnięty krótko przycisk cofania, część ścinek zostanie wciągnięta z powrotem do mechanizmu tnącego.</p>
	Otwarty pojemnik	<ul style="list-style-type: none"> • Prawidłowo włożyć pojemnik na ścinki w szafkę dolną.

7 Czyszczenie i konserwacja



OSTRZEŻENIE

Niebezpieczne napięcie zasilające!

Przed czyszczeniem niszczarkę dokumentów należy wyłączyć i wyciągnąć wtyczkę sieciową z gniazda wtykowego.

Czyścić urządzenie tylko przy użyciu miękkiej ściereczki z dodatkiem łagodnego roztworu wody z mydłem. Uważać przy tym, aby do wnętrza urządzenia nie wniknęła woda.

Sprawdzić działanie zestyku pojemnika



OSTRZEŻENIE

W razie stwierdzenia odchyłek od opisanego poniżej działania należy wyłączyć niszczarkę dokumentów, wyciągnąć wtyczkę sieciową i powiadomić personel serwisowy.

- Podłączyć wtyczkę sieciową i włączyć niszczarkę dokumentów.
- Wprowadzić arkusz papieru i odchylić pojemnik podczas wciągania papieru.
- Mechanizm tnący musi się natychmiast wyłączyć i musi się świecić lampka kontrolna „Pojemnik otwarty”.
- Ponownie włożyć prawidłowo pojemnik na ścinki.
- Mechanizm tnący nie może się jeszcze uruchomić.
- Wyciągnąć papier z otworu podajnika. Zapora świetlna musi być wolna.
- Wyłączyć i ponownie włączyć urządzenie.
- Po wprowadzeniu papieru uruchamia się mechanizm tnący.



W razie spadku wydajności cięcia, wzrostu poziomu szumów lub po każdym opróżnieniu pojemnika na ścinki należy naoliwić mechanizm tnący (tylko przy szatkowaniu w ścinku).



W tym celu należy użyć specjalnego oleju do smarowania zespołu tnącego HSM:

- Spryskać specjalnym olejem walce nożowe na całej szerokości otworu podajnika papieru.
- Włączyć mechanizm tnący na około 10 sekund bez wkładania papieru w trybie pracy ciągłej.
- Pył i ścinki papieru są wtedy usuwane.

Wskazówka

Smarowanie mechanizmu tnącego podnosi też wydajność cięcia urządzeń z cięciem w paski.

8 Usuwanie odpadów / recykling

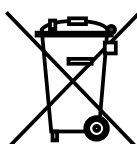

Stare urządzenia elektryczne i elektroniczne zawierają często jeszcze wartościowe materiały, jednakże również substancje szkodliwe, które były niezbędne do prawidłowego funkcjonowania i zachowania bezpieczeństwa. W przypadku niewłaściwego usuwania odpadów lub ich użytkowania mogą być one szkodliwe dla zdrowia ludzi oraz dla środowiska. Nie należy nigdy wrzucać starych urządzeń do pozostałych odpadów. Należy przestrzegać aktualnie obowiązujących przepisów i korzystać z punktów zbiorczych służących do zwrotu i utylizacji starych urządzeń elektrycznych i elektronicznych. Wszystkie opakowania powinny zostać poddane przyjaznemu dla środowiska unieszkodliwieniu.

9 Dane techniczne

Rodzaj cięcia	Cięcie w paski		Cięcie w ścinki				
Rozmiar cięcia (mm)	5,8	3,9	4,5 x 30	1,9 x 15	0,78 x 11	1 x 5	
Poziom tajności DIN 32757 – 1	2	2	3	4	5	Level 6*	
Przepustowość** (arkuszy) DIN A4	70 g/m ²	28 - 30	22 - 24	17 - 19	11 - 13	7	5
	80 g/m ²	25 - 27	19 - 21	14 - 16	9 - 11	6	4
Ciężar	18 kg		20,5 kg				
Prędkość szatkowania	65 mm/s						
Szerokość robocza cięcia	240 mm						
Przyłącze elektryczne	230 V, 50 Hz		110 V - 120 V, 60 Hz		220 V, 60 Hz		
Moc przy maksymalnej liczbie arkuszy	500 W						
Tryb pracy	praca ciągła						
Warunki otoczenia podczas pracy: Temperatura Względna wilgotność powietrza Wysokość n.p.m.	od -10 °C do +25 °C maks. 90 %, nieskondensowane maks. 2 000 m						
Wymiary szer. x głęb. x wys. (mm)	395 x 317 x 605						
Pojemność pojemnika na ścinki	34 l						
Poziom emitowanego ciśnienia akustycznego (bieg jałowy/pełne obciążenie)	56 dB (A) / 59 - 63 dB (A)						

* wg specyfikacji HSM

** Maksymalna liczba arkuszy (DIN A4, 70 g/m² lub 80 g/m²), włożonych krótszym bokiem, która zostanie przecięta za jednym razem. Podane dane dotyczące wydajności określa się dla nowego naoliwionego zespołu tnącego i zimnego silnika. W przypadku słabszego napięcia zasilającego lub innej częstotliwości zasilania niż podana wydajność cięcia arkuszy może być mniejsza, a szum w czasie pracy większy. Wydajność cięcia arkuszy uzależniona jest od struktury i właściwości papieru oraz sposobu wprowadzania. Dane dotyczące wydajności (80 g/m²) są wartościami obliczonymi.

Deklaracja o zgodności z normami WE

Producent **HSM GmbH + Co. KG**, Austraße 1 - 9, 88699 Frickingen / Germany oświadcza niniejszym, że opisana poniżej

niszczarka dokumentów **Securio B24**

ze względu na jej koncepcję i budowę w wersji wprowadzonej przez producenta w obieg odpowiada zasadniczym wymogom bezpieczeństwa i zdrowotnym wymienionych poniżej dyrektyw WE:

Dyrektywa Niskiego Napięcia 2006 / 95 / WE

dyrektywa kompatybilności elektromagnetycznej (EMC) 2004/108/WE

Zastosowane normy i specyfikacje techniczne:

- EN 55014-1:2006 + A1:2009
- EN 55014-2:1997 + A1:2001 + A2:2008
- EN 61000-3-2:2006 + A1:2009 + A2:2009
- EN 61000-3-3:2008
- EN 62233:2008
- EN 60950-1:2006 + A11:2009 + A1:2010
- EN 61000-4-2:1995 + A1:1998 + A2:2001
- EN 61000-4-4:2004
- EN 61000-4-5:2006
- EN 61000-4-6:2007 + Corr. August 2007
- EN 61000-4-11:2004

Frickingen, 05.11.2012

I.V. Hubert Kötzinger - Kierownik ds. rozwoju produktów i technologii ochrony środowiska

Kontrola typu maszyny pod kątem zgodności z wymaganiami dyrektyw WE została przeprowadzona przez:
TÜV SÜD Product Service GmbH, Zertifizierstelle, Ridlerstrasse 65, 80339 München/Germany
Instytucja ta jest właściwym organem kontrolnym w myśl dyrektyw WE.

1 Správné použití, odpovědnost za vady

Podívejte se na typový štítek na zadní straně přístroje, pro jakou šířku řezu a jaké síťové napětí je skartovačka dimenzována a dodržujte příslušné body návodu k obsluze.

Skartovací stroj je výhradně určen ke skartování papíru. V závislosti na druhu řezu lze kromě toho skartovat menší množství těchto materiálů:

Velikost řezu (mm)	3,9	5,8	1,9x15	4,5x30
Kreditní karty	•	•	•	•
Disky CD	•	•		•

Robustní řezací mechanika je odolná proti sešívacím a kancelářským sponám. Pouze u strojů stupně utajení HS Level 6 (1 x 5 mm) nesmí papír obsahovat sešívací nebo kancelářské spony.

Záruční lhůta skartovačky je 2 roky. Záruka nezávislá na odpovědnosti za vady ocelových řezacích hřídelí HSM skartovačky je platná po celou dobu životnosti přístroje (doživotní záruka HSM Lifetime Warranty). Výjimkou jsou skartovačky v provedení bezpečnostního stupně 5 a úrovně HS 6. Záruka a garance se nevztahuje na škody způsobené nesprávným použitím a na zásahy třetích osob do zařízení.

Upozornění: Skartovačky s řezným mechanismem ke skartaci na částečky jsou v nadstandardním příslušenství nabízeny i s přístrojem k automatickému mazání řezného mechanismu. Dodržujte pokyny, uvedené v přiložené dokumentaci olejničky, pokud je jí váš stroj vybaven.

2 Bezpečnostní pokyny

Klasifikace

Bezpečnostní upozornění	Vysvětlení
 VÝSTRAHA	Nedodržením varování může dojít k úrazu a újmám na zdraví.
Pozor	Nedodržením pokynu může dojít ke vzniku hmotných škod.



Před uvedením stroje do provozu si přečtěte návod k obsluze, uschovejte jej k další potřebě a předejte jej případnému dalšímu uživateli. Dodržujte všechny bezpečnostní pokyny uvedené na skartovačce.



VÝSTRAHA

Nebezpečí pro děti a ostatní osoby!



Stroj není určen k používání osobami (včetně dětí mladších 14 let) s omezenými fyzickými, senzoricnými nebo duševními schopnostmi nebo osobami, které nemají dostatečné zkušenosti a znalosti s výjimkou případu, že přístroj používají pod dozorem osob, odpovědných za jejich bezpečnost, nebo pokud od těchto osob získali informace o tom, jak přístroj používat. Děti musejí být pod dohledem, aby si s výrobkem nehrály. Nenechávejte skartovačku zapnutou bez dozoru.



VÝSTRAHA

Nebezpečí úrazu!

Nikdy nesahejte do štěrbinového otvoru na přívod papíru.



Nebezpečí úrazu vtažením!

Dlouhé vlasy, volné části oděvu, vázanky, šály, řetízkové náhrdelníky a náramky atd. udržujte v bezpečné vzdálenosti od přívodního otvoru. Neskartujte materiál náchylný k tvorbě smyček, např. stuhy, šňůry použité k ovázání, umělohmotné fólie atd.

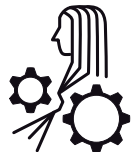

Nebezpečí úrazu odmrštěnými střepinami

Při skartaci kreditních karet, disků CD anebo disket noste ochranné brýle.



VÝSTRAHA

Nebezpečné síťové napětí!

Nesprávná manipulace se strojem může způsobit zasažení elektrickým proudem.

- Před připojením zástrčky k elektrické síti se přesvědčte o tom, zda se napěťové a kmitočtové hodnoty elektrické sítě shodují s údaji na typovém štítku.
- Dbejte, aby byla síťová zástrčka snadno přístupná.
- Zabraňte tomu, aby se do skartovačky dostala voda. Přívodní kabel ani síťovou zástrčku neponořujte do vody.
- Nedotýkejte se síťové zástrčky mokřkýma rukama.
- Nikdy neodpojujte síťovou zástrčku ze zásuvky tahem za přívodní kabel. Při odpojování vždy uchopte zástrčku.
- Používejte přístroj pouze v suchých místnostech. Nepoužívejte přístroj ve vlhkých místnostech a prostorech nebo v dešti.

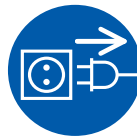

Pravidelně kontrolujte, zda nedošlo k poškození přístroje a kabelu. V případě poškození nebo závad, před přemístěním nebo čištěním, skartovačku vypněte a odpojte síťovou zástrčku ze zásuvky.

- Chraňte přívodní kabel, přístroj a síťovou zástrčku před horkem, horkými předměty a před otevřeným ohněm. Větrací otvory musejí být volné a je nezbytné dodržovat vzdálenost min. 5 cm od stěn nebo od nábytku.



Opravy skartovačky smí provést pouze zákaznický servis firmy HSM a servisní technici našich smluvních partnerů.

Adresy zákaznických servisů viz strana 92.

Pozor

Nebezpečí následkem nesprávného použití

Používejte stroj výhradně v souladu s požadavky uvedenými v kapitole „Použití v souladu s určením“.

3 Přehled

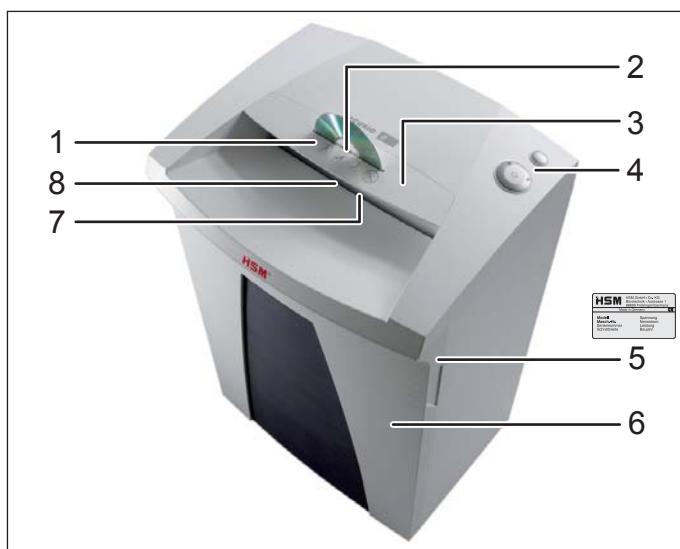

- 1 Bezpečnostní pokyny
- 2 Otvor pro přívod CD
- 3 Bezpečnostní prvek / ochrana před střepinami
- 4 Ovládací a zobrazovací jednotka
- 5 Typový štítek
- 6 Odpadní nádoba
- 7 Otvor pro vkládání papíru a kreditních karet
- 8 Optická závora

4 Objem dodávky

- Skartovací stroj připravený k zapojení, v krabicovém obalu
- 5 pytlů na řezanku
- 1 sáček na disky CD pro stroje s šířkou řezu 3,9, 5,8 a 4,5x30 mm
- 1 láhev (50 ml) speciálního oleje na řezný blok (pouze u řezání na částice)
- Návod k obsluze

Výstroj

- 10 pytlů na řezanku
obj. čís. 1.661.995.150
- Speciálního oleje na řezný blok (250 ml)
obj. čís. 1.235.997.403

Adresy zákaznických servisů viz strana 92.

Ovládací a zobrazovací prvky

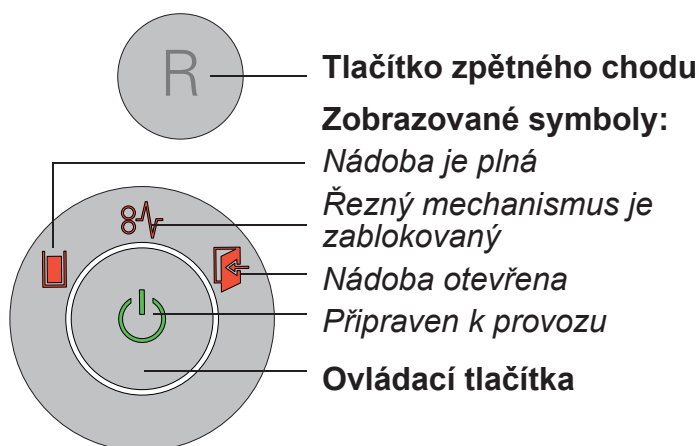

5 Obsluha



VÝSTRAHA

Před zapnutím stroje zkontrolujte, zda byly dodrženy všechny bezpečnostní předpisy.

Spuštění skartovačky

- Síťovou zástrčku stroje zapojte do řádně instalované zásuvky.
- Stiskněte ovládací tlačítko.
- Svítí symbol „Připraven k provozu“.

Skartace papíru

- Po vložení papíru spustí světelná závora automaticky řezný mechanismus.
- 2 s poté, co bude světelná závora na otvoru pro vkládání papíru opět volná, dojde k automatickému vypnutí řezného mechanismu a skartovačka se přepne do pohotovostního režimu.

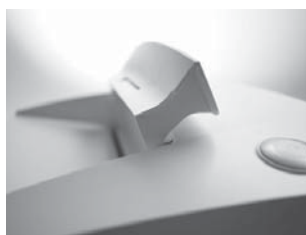

Poznámka:

Při skartování většího množství papíru můžete bezpečnostní prvek vyklopit nahoru. Díky tomu je vstupní otvor snadněji přístupný.

Skartování disků CD

(pouze do velikosti řezu 3,9 mm, 5,8 mm, 4,5x30 mm)

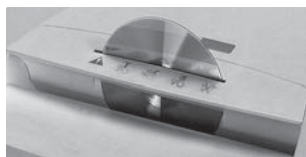

- Vkládejte skartovaný materiál pouze do vstupní drážky (ochrana před střepinami).



Poznámka:

Pokud chcete separovat jednotlivé druhy rozdrčeného materiálu, můžete použít dodaný sáček na disky CD.

Skartování kreditních karet

V případě použití velikosti řezu 3,9 mm, 5,8 mm, 4,5x30 mm vkládejte karty drážkou ke vkládání disků CD. U jiných strojů je vkládejte do otvoru ke vkládání papíru.

Vypnutí skartovačky

- Stiskněte ovládací tlačítko.
- Symbol „Připraven k provozu“ zhasne.

Další režimy funkcí

• Režim permanentního provozu

Použití: Skartace většího množství papíru

Funkce: Řezný mechanismus pracuje kontinuálně, bez přerušení. V případě, že po dobu 2 min. nebude vložen žádný materiál, řezný mechanismus se vypne a skartovačka přejde do režimu provozní pohotovosti.

Spuštění: Stiskněte tlačítko zap/vyp a podržte je minimálně 4 vteřiny stisknuté.

Přerušení skartování: Stiskněte tlačítko zap/vyp

• Automatické vypnutí

Funkce: V případě, že skartovačku nepoužíváte 1 hodinu, dojde k jejímu úplnému vypnutí. Tím šetříte proud, protože nedochází k žádnému odběru (přes noc, o víkendu).

Opětovné spuštění: Stiskněte ovládací tlačítko.



• Režim spánku (Sleep-down)

Funkce: 2 minuty po posledním vložení papíru dojde k automatickému vypnutí všech nepoužívaných spotřebičů.

Indikace „Připraveno“ pravidelně na chvíli zhasíná.

Po vložení papíru se skartovačka automaticky zapne.

6 Odstraňování poruch

Zobrazený symbol	Závada	Odstranění závady
	Zaseknutí papíru	<p>Vložili jste příliš velké množství papíru najednou.</p> <ul style="list-style-type: none"> ➤ Řezací mechanika se několik vteřin otáčí zpět, papír se vysune. • Pokud je to nutné, stiskněte ještě tlačítko pro ovládání zpětného pohybu „R“, tím usnadníte vyjmutí zaseknutého papíru. • Vložte pouze poloviční množství vytaženého papíru. • Vkládejte papíry postupně. <p>Upozornění: Tento symbol se zobrazí také v případě, že došlo k přetížení motoru. V tomto případě nechejte skartovačku před dalším spuštěním na 20 minut vychladnout.</p>
	Odpadní nádoba plná	<ul style="list-style-type: none"> • Vysypte obsah odpadní nádoby. <p>Upozornění: Pokud před vytáhnutím nádoby krátce stisknete tlačítko pro ovládání zpětného chodu, dojde ke vtažení části nařezaného odpadu do řezací mechaniky.</p>
	Nádoba je otevřená	<ul style="list-style-type: none"> • Vložte nádobu na odpad správně do podstavce.

7 Čištění a údržba



VÝSTRAHA

Nebezpečné síťové napětí!

Vypněte skartovací stroj a zástrčku odpojte od sítě.

Pro čištění používejte pouze měkký hadr a mírný mýdlový roztok. Do přístroje přitom nesmí vniknout voda.

Zkontrolujte funkci kontaktu nádoby



VÝSTRAHA

Pokud bude průběh funkcí jiný, než je popsáno, vypněte skartovačku, odpojte zástrčku ze zásuvky a kontaktujte zákaznický servis.

- Zapojte zástrčku do zásuvky a zapněte skartovačku.
- Zaveďte list papíru a během vtahování listu vyklopte nádobu.
- Řezací nástroj se musí okamžitě vypnout a musí svítit kontrolka „Nádoba otevřena“.
- Nasadte opět správně nádobu na odřezky.
- Řezací nástroj se nesmí znovu rozběhnout.
- Vytáhněte papír ze vstupního otvoru. Optická závora musí být volná.
- Vypněte stroj a znovu jej zapněte.
- Řezací nástroj se spustí po zavedení papíru.



Pokud dochází ke snižování rezného výkonu, zvyšování hlučnosti nebo po každém vysypání nádoby na odřezky ošetřete řezací nástroj olejem (pouze u řezání na částice):



Používejte pouze speciální oleje HSM řezací bloky:

- Nastříkejte otvorem na podávání papíru po celé

šířce na řezací hřídele speciální olej na řezací blok.

- Spusťte na cca 10 s rezný mechanismus bez vkládání papíru v režimu trvalého provozu.
- Papírový prach a částice se uvolní.

Poznámka

Ošetření rezného mechanismu olejem zlepšuje rezný výkon i u přístrojů s řezáním na proužky.

8 Likvidace a recyklace

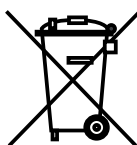

Staré elektrické a elektronické přístroje obsahují často kvalitní materiály, do určité míry ale také škodlivé látky, které bylo nezbytné použít pro funkci a bezpečnost přístrojů. Při nesprávné likvidaci nebo manipulaci mohou být tyto látky nebezpečné pro lidské zdraví a životní prostředí. Staré přístroje nikdy nelikvidujte v běžném odpadu. Dodržujte aktuální platné předpisy a používejte sběrná místa k odevzdání a recyklaci použitých elektrických a elektronických přístrojů. K ekologické likvidaci odevzdejte také veškerý obalový materiál.

9 Technické údaje

Typ řezu	řez na proužky		řez na částice				
Velikost řezu (mm)	5,8	3,9	4,5 x 30	1,9 x 15	0,78 x 11	1 x 5	
Stupeň bezpečnost DIN 32757 – 1	2	2	3	4	5	Level 6*	
Řezný výkon** (listů) DIN A4	70 g/m ²	28 - 30	22 - 24	17 - 19	11 - 13	7	5
	80 g/m ²	25 - 27	19 - 21	14 - 16	9 - 11	6	4
Hmotnost	18 kg		20,5 kg				
Rychlost řezu	65 mm/s						
Pracovní šířka	240 mm						
Napájení	230 V, 50 Hz		110 V - 120 V, 60 Hz		220 V, 60 Hz		
Výkon při max. počtu listů	500 W						
Provozní režim	Trvalý provoz						
Okolní podmínky za provozu: Teplota Relativní vlhkost vzduchu Nadmořská výška	-10 °C až +25 °C max. 90 %, bez tvorby kondenzátu max. 2000 m						
Rozměry Š x H x V (mm)	395 x 317 x 605						
Objem odpadní nádoby	34 l						
Emisní hladina akustického tlaku (běh naprázdno/plné zatížení)	56 dB (A) / 59 - 63 dB (A)						

* podle specifikace HSM

** Déle podávaný maximální počet listů (DIN A4, 70 g/m² nebo 80 g/m²), které jsou skartovány během jednoho procesu. Stanovení uvedených výkonových dat probíhá s novým naolejovaným řezným mechanismem a při studeném motoru. Slabší síťové napětí nebo jiná síťová frekvence než je uvedeno může mít za následek nižší výkon s menším počtem skartovaných listů a zvýšenou hlučnost. V závislosti na struktuře a vlastnostech papíru a způsobu podávání se může počet skartovaných listů lišit. Výkonové údaje pro 80 g/m² jsou výpočtem stanovené hodnoty.

Prohlášení o shodě se směrnicemi ES

Výrobce **HSM GmbH + Co. KG**, Austraße 1 - 9, 88699 Frickingen / Germany tímto prohlašuje, že uvedený stroj Skartovačka **Securio B24**

odpovídá z hlediska své koncepce a konstrukce v námi prodávaném provedení základním požadavkům na bezpečnost a zdraví v souladu s níže uvedenými směrnicemi ES:

Směrnice o nízkém napětí 2006 / 95 / ES

Směrnice o elektromagnetické kompatibilitě 2004/108/ES

Použité normy a technické specifikace:

- EN 55014-1:2006 + A1:2009
- EN 55014-2:1997 + A1:2001 + A2:2008
- EN 61000-3-2:2006 + A1:2009 + A2:2009
- EN 61000-3-3:2008
- EN 62233:2008
- EN 60950-1:2006 + A11:2009 + A1:2010
- EN 61000-4-2:1995 + A1:1998 + A2:2001
- EN 61000-4-4:2004
- EN 61000-4-5:2006
- EN 61000-4-6:2007 + Corr. August 2007
- EN 61000-4-11:2004

Frackingen, 05.11.2012

I.V. Hubert Kötzinger - Vedoucí vývoje produktů a technologie k ochraně životního prostředí

Kontrolu shody typu stroje s požadavky směrnice ES provedl:

TÜV SÜD Product Service GmbH, Zertifizierstelle, Ridlerstrasse 65, 80339 München/Germany

Tato zkušebna je příslušným místem ve smyslu směrnic ES.

1 Správne použitie, zodpovednosť za nedostatky

Pozrite sa na typový štítok na zadnej strane prístroja, na akú šírku rezu a sieťové napätie je dimenzované vaše skartovacie zariadenie a rešpektujte príslušné body návodu na použitie.

Skartovačka je výlučne určený na skartovanie papiera. Podľa spôsobu rezania sa ešte môžu zničiť malé množstvá nasledujúcich materiálov:

Rezacia šírka (mm)	3,9	5,8	1,9x15	4,5x30
Kreditné karty	•	•	•	•
CD	•	•		•

Robustný rezací mechanizmus je odolný proti zošívacím a kancelárskym sponkám. Iba pri strojoch bezpečnostného stupňa HS level 6 (1x5 mm) nesmie papier obsahovať zošitové a kancelárske sponky.

Záručná doba skartovacieho zariadenia je 2 roky. Záruka, nezávisle na zodpovednosti za poruchy oceľových rezacích hriadeľov HSM skartovačky, je platná po celú dobu životnosti prístroja (doživotná záruka HSM Lifetime Warranty). Výnimku predstavujú skartovačky vo vyhotovení bezpečnostného stupňa 5 a úrovne HS 6. Opotrebenie, poškodenia v dôsledku neodborného zaobchádzania, prirodzené opotrebenie popr. zásahy z tretej strany nie sú zahrnuté do zodpovednosti za nedostatky.

Poznámka: Skartovacie zariadenia s čiastočkovým rezaním sú ponúkané ako voľiteľná možnosť aj so zariadením na automatické mastenie rezacieho mechanizmu. Dodržujte pokyny z priloženej dokumentácie olejovej masteničky, ak je váš stroj týmto zariadením vybavený.

2 Bezpečnostné pokyny

Klasifikácia

Bezpečnostné upozornenie	Vysvetlenie
 VÝSTRAHA	Nerešpektovanie výstrahy môže mať za následok škody na zdraví a ohrozenie života.
Pozor	Nerešpektovaním upozornení môžete spôsobiť vecné škody.



Pred uvedením stroja do prevádzky si prečítajte návod na prevádzku, odložte si ho pre prípad neskoršieho použitia a odovzdajte ho budúcim používateľom. Dodržiavajte všetky bezpečnostné pokyny, uvedené na skartovačke!



VÝSTRAHA

Nebezpečenstvo pre deti a iné osoby!



Prístroj nesmú používať osoby (vrátane detí mladších ako 14 rokov) s obmedzenými fyzickými, senzorickými alebo duševnými schopnosťami alebo s nedostatkom skúseností a/alebo vedomostí, okrem prípadu, že budú pod dozorom osoby dohliadajúcej na ich bezpečnosť alebo budú touto osobou poučené o obsluhu prístroja. Deti by mali byť po dozorom, aby sa zabezpečilo, že sa s prístrojom nebudú hrať. Nenechávajte skartovacie zariadenie bez dozoru zapnuté.

**VÝSTRAHA****Nebezpečenstvo úrazu!**

Nikdy nesiahajte do štrbiny otvoru na prívod papiera.

**Nebezpečenstvo úrazu vtiahnutím!**

Dlhé vlasy, voľné časti odevu, viazanky, šály, náhrdelníky a retiazkové náramky atď. udržiavajte v bezpečnej vzdialenosti od otvoru na vkladanie papiera. Neskartujte materiál, ktorý je náchylný ku tvorbe slučiek, napr. stuhy, motúzy, umelohmotné fólie atď.

**Nebezpečenstvo zranenia úlomkami!**

Pri skartovaní tvrdých kreditných kariet alebo CD používajte ochranné okuliare.

**VÝSTRAHA****Nebezpečné sieťové napätie!**

Chybné zaobchádzanie s prístrojom môže viesť k úrazu elektrickým prúdom.

- Pred zastrčením zástrčky do sieťovej zásuvky skontrolujte, či sa napätie a frekvencia vašej el. siete zhodujú s údajmi na typovom štítku stroja.
- Dbajte na to, aby bola sieťová zástrčka ľahko prístupná.
- Zabráňte vniknutiu vody so skartovacieho zariadenia. Neponárajte sieťový kábel ani sieťovú zástrčku do vody.
- Nikdy nechyťajte sieťovú zástrčku vlhkými rukami.
- Sieťovú zástrčku nikdy nevyťahujte zo zásuvky za kábel, ale vždy chyťte sieťovú zástrčku.
- Prístroj používajte len v suchých miestnostiach. Nikdy ho nepoužívajte vo vlhkých priestoroch alebo v daždi.

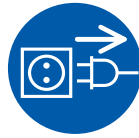

Pravidelne kontrolujte, či prístroj alebo kábel nie je poškodený. Ak je skartovacie zariadenie poškodené, nesprávne funguje, ak meníte jeho umiestnenie alebo pred čistením ho vypnite a vytiahnite sieťovú zástrčku.

- Prístroj, sieťovú zástrčku a kábel držte v bezpečnej vzdialenosti od otvoreného ohňa a horúcich plôch. Vetracie štrbiny musia byť voľné a musí byť dodržaná vzdialenosť od steny alebo nábytku min. 5 cm.



Servisné práce smie robiť len zákaznícky servis HSM a servisní technici našich zmluvných partnerov.

Adresy zákazníckeho servisu pozri na strane 92.

Pozor Nebezpečenstvo následkom nesprávneho použitia

Prístroj používajte výlučne podľa pokynov v kapitole „Použitie podľa určenia“.

3 Přehled

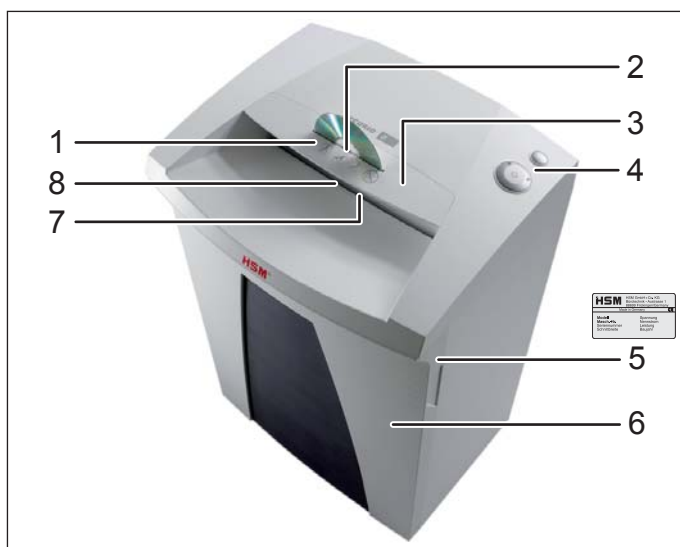

- 1 Bezpečnostné pokyny
- 2 Otvor na vkladanie CD
- 3 Bezpečnostný článok / ochrana pred úlomkami
- 4 Riadiaca a indikačná jednotka
- 5 Typový štítok
- 6 Nádobka na odrezky
- 7 Prívodný otvor pre papier a kreditné karty
- 8 Svetelná závara

4 Obsah dodávky

- Skartovačka pripravená na pripojenie, balená v kartóne
- 5 odpadových vreciek
- 1 vak pre CD pre stroje so šírkami rezu 3,9, 5,8 a 4,5x30 mm
- 1 fľaša špeciálneho oleja do reznej jednotky (50 ml) pre stroje s časticovým rezom
- Návod na používanie

Príslušenstvo

- 10 odpadových vreciek
obj. č. 1.661.995.150
- Špeciálny olej do reznej jednotky (250 ml)
obj. č. 1.235.997.403

Adresy zákazníckeho servisu pozri na strane 92.

Riadiace a indikačné prvky

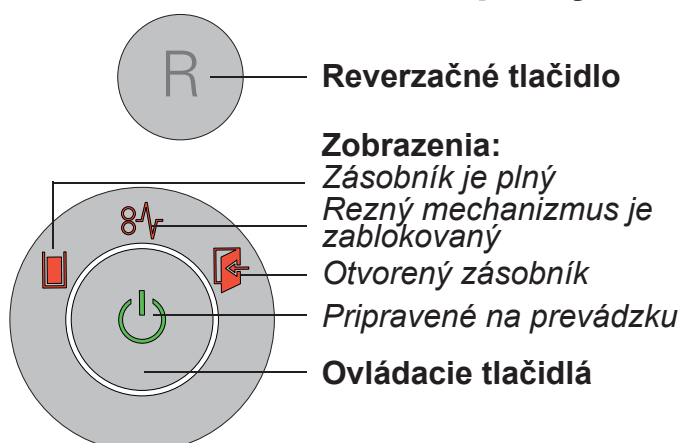

5 Obsluha



VÝSTRAHA

Pred zapnutím stroja zabezpečte, aby boli dodržané všetky bezpečnostné upozornenia.

Zapnutie skartátora

- Zasuňte sieťovú zástrčku zariadenia do riadne nainštalovanej zásuvky.
- Stlačte ovládacie tlačidlo.
- Svetí zobrazenie „Pripravené na prevádzku“.

Skartovanie papiera

- Pri privedení papiera svetelná závora automaticky spustí rezný mechanizmus.
- Cca 2 s potom, čo je otvor na prísun papiera opäť voľný, sa skartovačka automaticky vypne a uvedie sa do stavu prevádzkovej pohotovosti.

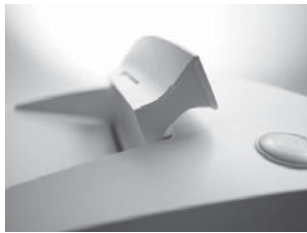

Poznámka:

Na skartovanie väčšieho množstva papiera môžete bezpečnostný prvok vyklopiť smerom nahor. Tým bude prí-

vodný otvor ľahšie prístupný.

Drvenie CD

(len vo veľkostiach rezu 3,9 mm, 5,8 mm, 4,5x30 mm)

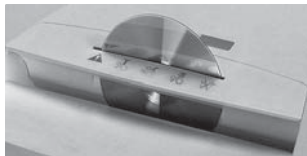

- CD privádzajte len cez štrbinu v bezpečnostnom prvku. Ochráni vás to pred črepinami.



Poznámka:

Na čisté oddeľovanie skartovaného materiálu podľa druhu môžete použiť spolu dodaný vak na CD.

Ničenie kreditných kariet

Pri veľkosti rezu 3,9 mm, 5,8 mm, 4,5x30 mm privedte karty cez štrbinu pre CD. Na iných strojoch ich dávajte do prívodu papiera.

Vypnutie skartátora

- Stlačte ovládacie tlačidlo.
- Rozsvieti sa „Pripravené na prevádzku“

Ďalšie režimy funkcie

• Permanentný režim

Spustenie: Ničenie väčších množstiev papiera

Funkcia: Rezný mechanizmus beží nepretržite.

Ak sa počas 2 minút neprivedie žiadny materiál, rezný mechanizmus sa vypne a skartovačka prejde do pripravenosti na prevádzku.

Spustenie: Stlačte tlačidlo zap./vyp. na dobu min. 4 sekúnd.

Predčasné ukončenie: Stlačte tlačidlo zap./vyp.

• Spací režim (Sleep-down)

Funkcia: 2 minúty po poslednom privedení papiera sa automaticky vypnú všetky nepotrebné spotrebiče.

Indikátor „Pripravené na prevádzku“ zhasína v pravidelných intervaloch na krátky čas.



Pri privedení papiera sa skartovačka samostatne spustí.

• Automatické vypnutie

Funkcia: Ak sa skartovačka nepoužíva 1 hodinu, kompletne sa vypne a nespotrebuje tak viac žiadny el. prúd (v noci, cez víkend).

Opätovné uvedenie do prevádzky: Stlačte ovládacie tlačidlo.

6 Odstraňovanie porúch

Zobrazenie	Porucha	Odstránenie poruchy
	Nahromadenie papiera	<p>Priviedli ste príliš veľa papiera naraz.</p> <ul style="list-style-type: none"> ➤ Rezný mechanizmus pobeží niekoľko sekúnd vratným smerom a posunie papier von. • Príp. stlačte ešte reverzačné tlačidlo „R“, aby ste stoh papiera vybrali. • Zredukujte veľkosť stohu papiera. • Vkladajte papier postupne jeden za druhým. <p>Upozornenie: Toto zobrazenie sa rozsvieti, keď došlo k preťaženiu motora. V takom prípade nechajte skartovačku pred opätovným uvedením do prevádzky na 20 minút ochladiť.</p>
	Zásobník narezaného materiálu je plný	<ul style="list-style-type: none"> • Vyprázdňte zásobník narezaného materiálu. <p>Upozornenie: Ak pred odobratím zásobníka nakrátko stlačíte reverzačné tlačidlo, dôjde k vťahnutiu časti narezaného materiálu späť do rezného mechanizmu.</p>
	Otvorený zásobník	<ul style="list-style-type: none"> • Zásobník narezaného materiálu správne uložte do spodnej skrinky.

7 Čistenie a údržba



VÝSTRAHA

Nebezpečné sieťové napätie!
Vypnite skartátor a zástrčku odpojíte od siete.

Na čistenie používajte iba mäkkú handru a slabý mydlový roztok. Pritom nesmie do prístroja vniknúť žiadna voda.

Skontrolujte funkciu kontaktu zásobníka



VÝSTRAHA

Ak zistíte odlišnosti od nasledujúceho priebehu funkcie, vypnite skartovačku, vytiahnite sieťovú zástrčku a informujte zákaznícky servis.

- Zastrčte sieťovú zástrčku a zapnite skartovačku.
- Privedte list papiera a vyklopte zásobník, pokým sa list vŕahuje.
- Rezný mechanizmus sa musí okamžite vypnúť a musí sa rozsvietiť zobrazenie „Otvorený zásobník“.
- Zásobník narezaného materiálu opäť úplne vložte.
- Rezný mechanizmus sa ešte nesmie opäť spustiť.
- Vytiahnite papier z prírodného otvoru. Svetelná závara musí byť voľná.
- Vypnite stroj a opäť ho zapnite.
- Pri privedení papiera sa zapne rezný mechanizmus.



V prípade slabného výkonu rezania, zvýšenej hlučnosti alebo po každom vyprázdnení zásobníka materiálu naolejajte rezač mechanizmus (iba u rezu na častice):



K tomu používajte len špeciálny olej pre HSM-rezač blok:

- Cez otvor prívodu papiera nastriekajte po celej šírke na reznú hriadele špeciálny olej pre rezač blok.
- Na cca 10 s spustíte rezný mechanizmus bez vkladania papiera v režime trvalej prevádzky.
- Papierový prach a častice sa uvoľnia.

Poznámka

Naolejovanie rezného mechanizmu zlepšuje rezný výkon aj pri prístrojoch s pásovým rezom.

8 Likvidácia / recyklácia



Odpad z elektrických a elektronických prístrojov a zariadení obsahuje ešte množstvo cenných materiálov, sčasti však aj škodlivé látky, ktoré boli potrebné pre činnosť a bezpečnosť týchto zariadení. V prípade nesprávnej likvidácie alebo manipulácie môžu predstavovať nebezpečenstvo pre zdravie človeka a životné prostredie. Tieto prístroje a zariadenia nikdy nedávajte do netriedeného odpadu. Dodržiavajte aktuálne platné predpisy a na odovzdanie a zhodnotenie odpadu z elektrických a elektronických prístrojov a zariadení využívajte zberne odpadu. Ak obalové materiály odovzdajte na likvidáciu v súlade s ochranou životného prostredia.

9 Technické údaje

Typ rezu	Rez na prúžky		Rez na častice				
Dĺžka rezu (mm)	5,8	3,9	4,5 x 30	1,9 x 15	0,78 x 11	1 x 5	
Stupeň utajenia DIN 32757 – 1	2	2	3	4	5	Level 6*	
Výkon rezu** (listov) DIN A4	70 g/m ²	28 - 30	22 - 24	17 - 19	11 - 13	7	5
	80 g/m ²	25 - 27	19 - 21	14 - 16	9 - 11	6	4
Hmotnosť	18 kg		20,5 kg				
Rezací rýchlosť	65 mm/s						
Pracovná šírka	240 mm						
Napájanie	230 V, 50 Hz	110 V - 120 V, 60 Hz		220 V, 60 Hz			
Výkon max	500 W						
Druh prevádzky	Trvalá prevádzka						
Podmienky prostredia pri prevádzke: teplota relatívna vlhkosť vzduchu nadmorská výška	-10 °C až +25 °C max. 90 %, bez kondenzovania max. 2.000 m						
Rozmery š x v x h (mm)	395 x 317 x 605						
Objem odpadovej nádoby	34 l						
Emisná úroveň akustického tlaku (Chod naprázdno / pri zaťažení)	56 dB (A) / 59 - 63 dB (A)						

* Špecifikácia HSM

** Max. počet listov (DIN A4, 70 g/m², príp. 80 g/m²), po dĺžke privádzaných, ktoré sa rozrežú pri jednom prechode. Stanovenie uvedených údajov o výkone sa uskutočňuje s novým, naolejovaným rezacím mechanizmom a studeným motorom. Slabšie sieťové napätie alebo iná sieťová frekvencia ako je uvedená môže viesť k nižšiemu výkonu a zvýšenej hlučnosti. Podľa štruktúry a vlastností papiera a druhu spôsobu uloženia môže byť výkon odlišný. Údaje o výkone na 80 g/m² sú matematicky stanovené hodnoty.

Prehlásenie o zhode so smernicami ES

Výrobca **HSM GmbH + Co. KG**, Austraße 1 - 9, 88699 Frickingen / Germany týmto prehlasuje, že v ďalšom texte popísaný stroj

skartovacie zariadenie **Securio B24**

na základe svojej koncepcie a konštrukcie, v prevedení, ktoré sme uviedli na trh, spĺňa základné bezpečnostné predpisy a požiadavky na ochranu zdravia podľa následne uvedených smerníc ES:

Smernica o nízkom napätí 2006 / 95 / ES

Smernica o elektromagnetickej znášateľnosti 2004 / 108 / ES

Použité normy a technické špecifikácie:

- EN 55014-1:2006 + A1:2009
- EN 55014-2:1997 + A1:2001 + A2:2008
- EN 61000-3-2:2006 + A1:2009 + A2:2009
- EN 61000-3-3:2008
- EN 62233:2008
- EN 60950-1:2006 + A11:2009 + A1:2010
- EN 61000-4-2:1995 + A1:1998 + A2:2001
- EN 61000-4-4:2004
- EN 61000-4-5:2006
- EN 61000-4-6:2007 + Corr. August 2007
- EN 61000-4-11:2004

Frickingen, 05.11.2012

I.V. Hubert Kötzinger - Vedúci vývoja produktov techniky pre životné prostredie

Kontrolu zhody typu stroja s požiadavkami smernice ES vykonal:

TÜV SÜD Product Service GmbH, Zertifizierstelle, Ridlerstrasse 65, 80339 München/Germany

Táto skúšobňa je príslušným miestom v zmysle smerníc ES.

1 Sihipärane kasutamine, garantii

Vaadake seadme tagaküljel asuvalt tüübisil-dilt, milline on teie paberipurustaja lõikelaius ja toitepinge, ning lugege vastavaid peatük-ke kasutusjuhendist.

Paberipurustaja on mõeldud üksnes paberi purustamiseks. Olenevalt purustamise vii-sist võib väikestes kogustes purustada ka järgmisi materjale:

Lõike laius (mm)	3,9	5,8	1,9x15	4,5x30
Krediitkaardid	•	•	•	•
CD-d	•	•		•

Tugev lõikemehhanism on vastupidav klam-merdaja- ja kirjaklambrite suhtes. Masinatel turvasemega HS Level 6 (1x5 mm) ei tohi paber sisaldada klambreid või kirjaklamb-reid.

Paberipurustaja garantiaeg on 2 aastat. HSM paberipurustaja terasest lõikerulli-kutele kehtib eraldi sõltumatu garantii terve seadme eluaja jooksul (HSM Lifetime Warranty). Välja arvatud paberipurustajad turvasemega 5 ja HS Level 6. Kulumine, mitteasjakohasest käsitlemisest tekkinud kahju või kolmandate isikute poolt tehtud muudatused ei kuulu garantii alla.

Juhis: Peenestusmehhanismiga paberipu-rustajaid pakume valikuliselt ka koos lõike-seadme automaatse määrimise seadmega. Kui teie masin on varustatud õlitajaga, vaa-dake kaasasolevat dokumentatsiooni.

2 Ohutusjuhised

Liigitus

Ohutusjuhise	Selgitus
 HOIATUS	Hoiatuse eiramine on ohtlik elule ja tervisele.
Tähelepanu	Juhise eiramise tagajärjeks võib olla materiaalne kahju.



Lugege enne masina kasutusele võtmist läbi kasutusjuhend, hoidke see hilisema kasutamise tarbeks kindlas kohas ning andke see järgmistele kasutajatele edasi. Pidage silmas kõiki paberipurustajale paigutatud ohutusjuhiseid.



HOIATUS

Ohtlik lastele ja teistele inimestele!



Masinat ei tohi kasutada füüsilise, sensoorse ega vaimupuudega isikud (sealhulgas alla 14aas-tased lapsed) ega isikud, kellel puuduvad vastavad teadmised ja kogemused, välja arvatud juhul, kui neid jälgib nende ohutuse eest vastutav isik või kui nimetatud isik on neid eelnevalt masina kasutamise osas juhendanud. Lapsi tuleb valvata, et nad seadmega ei mängiks. Ärge jätke paberipurustajat ilma järelevalveta sisselülitatuks.

**HOIATUS****Vigastusoht!**

Ärge pange kätt mitte kunagi paberilõikeavasse.

**Vigastusoht sissetõmbamisel!**

Hoidke lahtised juuksed, avar riietus, lipsud, sallid ning kaela- ja käeketid paberipurustaja lõikeavast eemal. Ärge purustage kergesti keerduvaid materjale, nagu nt paelu, nõõre, plastkilet.

**Vigastusoht kildude tekkimisel!**

Krediitkaartide või CD-de purustamisel kandke kaitseprille.

**HOIATUS****Ohtlik toitepinge!**

Masina vale käsitlemisega kaasneb elektrilöögi oht.

- Veenduge enne pistiku sisestamist, et vooluvõrgu pinge ja sagedus ühtiksid andmetega seadme tüübisildil.
- Hoolitsege selle eest, et toitepistikule oleks kerge ligi pääseda.
- Vältige vee sattumist paberipurustajasse. Ärge pistke toitekaablit ega -pistikut vette.
- Ärge kunagi puudutage toitepistikut märgade kätega.
- Toitepistiku lahutamiseks pistikupesast ärge tõmmake seda kunagi juhtmest, vaid võtke alati kinni toitepistikust endast.
- Kasutage seadet ainult kuivades siseruumides. Ärge kasutage seadet kunagi niisketes ruumides või vihma käes.

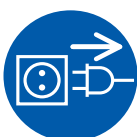

Kontrollige korrapäraselt, et seadmel ja kaablil ei oleks kahjustusi. Lülitage

paberipurustaja kahjustuste või mitterõuetekohase toimimise korral, samuti asukoha vahetamiseks või puhastamiseks välja ja tõmmake selleks toitepistikust.

- Hoidke seade, toitepistik ja toitekaabel eemal lahtisest tulest ja kuumadest pindadest. Õhutusavad peavad olema vabad ning seinast ja mööblist vähemalt 5 cm kaugusel.



Hooldusteenuseid võivad läbi viia vaid HSM-i klienditeenindus ning meie lepingupartnerite hooldustehnikud.

Klienditeeninduse aadressid leiata leheküljelt 92.

Tähelepanu**Valest kasutamisest tingitud oht**

Kasutage masinat eranditult vastavalt peatüki „Sihipärane kasutamine” sätetele.

3 Ülevaade

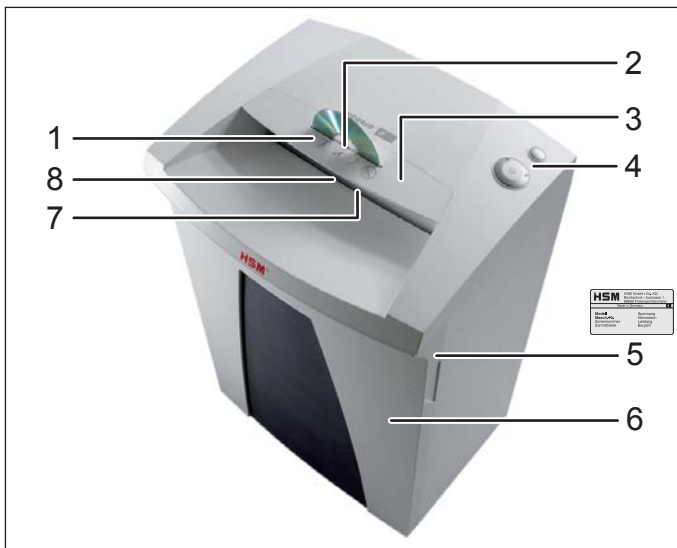

- 1 Ohutusjuhised
- 2 CD-de sisestusava
- 3 Ohutuskate/ killukaitse
- 4 Käsitsus- ja näiduelement
- 5 Tüübisilt
- 6 Jäätmekast
- 7 Paberi ja krediitkaartide sisestusava
- 8 Valgusbarjäär

Käsitsus- ja näiduelemendid

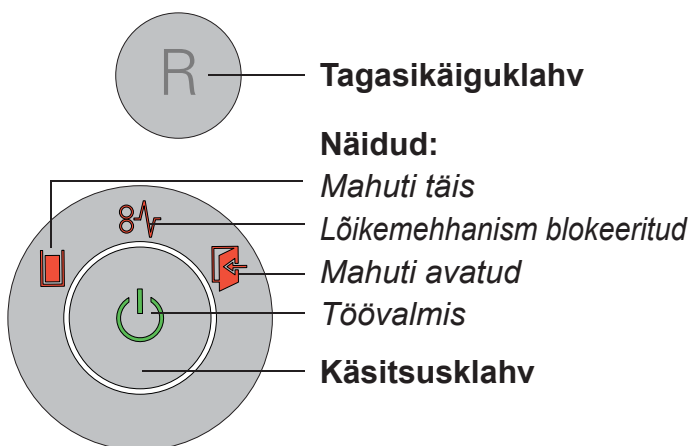

4 Tarnekomplekt

- Töövalmis paberipurustaja karbis
- 5 jäätmekotti
- Üks CD-kott masinatele lõikelaiusega 3,9, 5,8 ja 4,5x30 mm
- 1 pudel lõikeploki spetsiaalõli (50 ml) tükeldavatele seadmetele
- Kasutusjuhend

Tarvikud

- 10 jäätmekotti
tellimisnumber 1.661.995.150
- Lõikeploki spetsiaalõli (250 ml)
tellimisnumber 1.235.997.403

Klienditeeninduse aadressid leiate leheküljelt 92.

5 Kasutamine



HOIATUS

Veenduge enne masina sisselülitamist, et oleks järgitud ohutusjuhiseid.

Paberipurustaja sisselülitamine

- Pistke masina toitepistik nõuetekohaselt paigaldatud pistikupesasse.
- Vajutage käsitsusklahvi.
- Süttib näit „töövalmis”.

Paberi purustamine

- Paberi sisestamisel käivitub automaatselt lõikemehhanismi valgusbarjäär.
- Umbes 2 sekundit pärast viimase paberi purustamist lülitub paberipurustaja automaatselt välja ja jääb ooterežiimile.

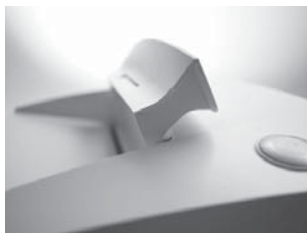

Märkus:

Suuremate paberikooste purustamiseks võite turvaelemendi üles tõsta. Nii pääsete sisestusavale kergemini juurde.

CD-de purustamine

(ainult lõikesuurustes 3,9 mm, 5,8 mm, 4,5x30 mm)

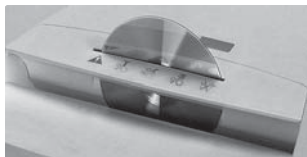

- Sisestage CD-d ohutuskattes asuva pilu kaudu masinasse. Ohutuskate kaitseb teid kildude eest.



Märkus:

Purustatud materjali sorteerimiseks võite kasutada kaasasolevat CD-kotti.

Krediitkaartide purustamine

Lõikesuuruste 3,9 mm, 5,8 mm, 4,5x30 mm puhul sisestage kaardid läbi CD-pilu. Teiste masinate puhul sisestage CD-d paberi sisestusavasse.

Paberipurustaja väljalülitamine

- Vajutage käsitsusklahvi.
- Kustub näit „töövalmis”.

Täiendavad funktsioonirežiimid

• Pideva käituse režiim

Kasutamine: Suure koguse paberi hävitamine

Funktsioon: löikemehhanism töötab lakamatult.

Kui kahe minuti jooksul ei ole materjali sisestatud, lülitub paberipurustaja automaatselt välja ja jääb ooterežiimile.

Alustamine: Vajutage sisse/välja klahvi vähemalt 4 sekundit.

Enneaegne lõpetamine: Vajutage sisse/välja klahvi.

• Magamisrežiim (Sleep down)

Funktsioon: kaks minutit pärast viimase paberi sisestamist lülitatakse kõik mittevajalikud tarbijad automaatselt välja.

Näit „Töövalmis” kustub korrapäraste ajavahemike järel lühikeseks ajaks.



Paberi sisestamisel käivitub paberipurusti automaatselt.

• Automaatne väljalülitamine

Funktsioon: kui paberipurustit ei ole üks tund kasutatud, lülitatakse see täielikult välja (ööseks, nädalavahetusteks). Seega ei tarbi see ka enam elektrit.

Uuesti kasutuselevõtt: vajutage käsitsusklahvi.

6 Tõrgete kõrvaldamine

Näit	Tõrge	Tõrke kõrvaldamine
	Paberiummistus	<p>Olete korraga masinasse pannud liiga palju pabereid.</p> <ul style="list-style-type: none"> ▶ Löikemehhanism töötab mõned sekundid tagurdpidi ja lükkab paberi välja. • Paberipaki väljavõtmiseks vajutage vajaduse korral veel tagasikäiguklahvi „R”. • Jagage paberipakk pooleks. • Sisestage paberid üksteise järel purustisse. <p>Märkus. See näit süttib ka siis, kui mootor on üle koormatud. Sel juhul laske paberipurustil enne järgmist kasutamist 20 minutit jahtuda.</p>
	Jäätmekast on täis	<ul style="list-style-type: none"> • Tühjendage jäätmekast. <p>Märkus. Kui vajutate enne mahuti eemaldamist korraks tagasikäiguklahvi, tõmmatakse osa jäätmetest löikemehhanismi tagasi.</p>
	Mahuti avatud	<ul style="list-style-type: none"> • Asetage jäätmekast õigesti paberipurusti alumisse kappi.

7 Puhastus ja hooldus



HOIATUS

Ohtlik toitepinge!

Lülitage paberipurustaja välja ning eemaldage pistik vooluvõrgust.

Paberipurustajat võib puhastada vaid pehme lapi ja õrna seebilahusega. Seejuures ei tohi vesi sattuda seadme sisse.

Kontrollige ukse lülitite funktsiooni.



HOIATUS

Kui märkate, et seadme töö erineb allkirjeldatust, lülitage paberipurusti välja, tõmmake pistik vooluvõrgust ning teavitage sellest kliendi-teenindust.

- Ühendage pistik vooluvõrku ja lülitage paberipurusti sisse.
- Sisestage paber ning avage paberi sissetõmbamise ajal esiüks.
- Kohe peab välja lülituma lõikemehhanism ning süttima näit „uks avatud”.
- Sulgege üks.
- Lõikemehhanism ei tohi veel uuesti käivituda.
- Tõmmake paber paberilõikeavast välja. Valgusbarjäär peab olema vaba.
- Lülitage masin välja ning siis uuesti sisse.
- Paberi sisestamisel käivitub lõikemehhanism.



Õlitage lõikemehhanismi lõiketulemuse halvenemisel, müra tekkimisel ja iga kord pärast jäätmekasti tühjendamist (ainult tükeldamisel):



Kasutage selle jaoks HSM-lõikeploki spetsiaalset õli.

- Pritsige paberi sisestusava kaudu spetsiaalset õli kogu lõikerullikule.
- Laske lõikeseadmel ilma paberit sisestamata u. 10 sekundit püsikäituse režiimis töötada.
- Eralduvad paberitolm ja -osakesed.

Märkus:

Lõikemehhanismi õlitamine parandab lõiketulemust ka ribastavate seadmete puhul.

8 Jäätmekäitlus / taaskasutus

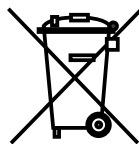

Vanad elektri- või elektroonikaseadmed sisaldavad veel mitmesugust väärtuslikku materjali, ent neis sisaldub ka talitluseks ja ohutuseks vaja läinud kahjulikke aineid. Vale jäätmekäitluse või käsitlemise korral võivad need ohustada inimeste tervist ja keskkonda. Ärge suunake vanu seadmeid kunagi olmejäätmetesse. Järgige parajasti kehtivaid eeskirju ja kasutage elektri- ja elektroonikaseadmete tagastamise ja taaskasutuse kogumispunkte. Suunake ka kõik pakendimaterjalid keskkonnasõbralikku jäätmekäitlusesse.

9 Tehnilised andmed

Purustamisviis	Ribastamine		Tükeldamine				
Purustatud tüki suurus (mm)	5,8	3,9	4,5 x 30	1,9 x 15	0,78 x 11	1 x 5	
Turvataase DIN 32757 – 1	2	2	3	4	5	Level 6*	
Purustamisjõudlus** (leht) DIN A4	70 g/m ²	28 - 30	22 - 24	17 - 19	11 - 13	7	5
	80 g/m ²	25 - 27	19 - 21	14 - 16	9 - 11	6	4
Kaal	18 kg		20,5 kg				
Purustamiskiirus	65 mm/s						
Lõikeava laius	240 mm						
Elektriühendus	230 V, 50 Hz		110 V - 120 V, 60 Hz		220 V, 60 Hz		
Võimsus maksimaalse lehtede arvu puhul	500 W						
Käitusviis	Pidevkäitus						
Kasutuskoha keskkonnatingimused: temperatuur suhteline niiskus kõrgus merepinnast	-10 °C kuni +25 °C maks. 90%, mittekondenseeriv maks. 2000 m						
Möödud L x S x K (mm)	395 x 317 x 605						
Jäätmekasti maht	34 l						
Emissiooni helirõhutase (tühikäigul / koormusel)	56 dB (A) / 59 - 63 dB (A)						

* HSM-i spetsifikatsioon

** Lehtede maksimaalne arv (DIN A4, 70 g/m² või 80 g/m²), pikisuunas sisestatuna, mis korraka purustada suudetakse. Etteantud võimsusandmed määratakse uue, õlitatud lõikeseadme ja külma mootoriga. Etteantust nõrgem võrgupinge või muu võrgusagedus võivad põhjustada väiksemat lehtede purustamisvõimsust ja suuremat töötamismüra. Lehtede purustamisvõimsus võib erineda olenevalt paberi struktuurist ja omadustest ning paberi sisestamisviisist. Võimsusandmed paberile kaaluga 80 g/m² on arvatades saadud väärtused.

EL-i vastavussertifikaat

Tootja **HSM GmbH + Co. KG**, Austraße 1 - 9, 88699 Frickingen / Germany kinnitab käesolevaga, et meie järgnevalt kirjeldatud masina

paberipurustaja **Securio B24**

turule toodud mudeli kontseptsioon ja ehitus vastavad allpool loetletud asjaomastele EÜ direktiivide ohutus- ja tervise-nõuetele.

Madalpinge-direktiiv 2006 / 95 / EÜ

EMÜ direktiiv 2004/108/EÜ

Rakendatud normid ja tehnilised spetsifikatsioonid:

- EN 55014-1:2006 + A1:2009
- EN 55014-2:1997 + A1:2001 + A2:2008
- EN 61000-3-2:2006 + A1:2009 + A2:2009
- EN 61000-3-3:2008
- EN 62233:2008
- EN 60950-1:2006 + A11:2009 + A1:2010
- EN 61000-4-2:1995 + A1:1998 + A2:2001
- EN 61000-4-4:2004
- EN 61000-4-5:2006
- EN 61000-4-6:2007 + Corr. August 2007
- EN 61000-4-11:2004

Frickingen, 05.11.2012

I.V. Hubert Kötzing - Keskkonnatehnika tootearenduse juht

Masinatüübi vastavust EÜ direktiivi nõuetele on kontrollinud:

TÜV SÜD Product Service GmbH, Zertifizierstelle, Ridlerstrasse 65, 80339 München/Germany

See kontrollasutus on vastutav asutus EÜ direktiivist lähtuvalt.

1 Использование по назначению, гарантия

Посмотрите на заводской табличке, расположенной на задней стороне устройства, на какую ширину реза и напряжение сети рассчитан shredder, и соблюдайте соответствующие указания в инструкции по эксплуатации.

Shredder предназначен исключительно для уничтожения бумаги. Кроме того, в зависимости от типа резания можно уничтожать небольшие количества следующих материалов:

Ширина резки (мм)	3,9	5,8	1,9x15	4,5x30
Кредитные карты	•	•	•	•
Компакт-диски	•	•		•

Надежный режущий механизм невосприимчив к скобкам и канцелярским скрепкам. Только в машинах класса безопасности HS Level 6 (1 x 5 мм) бумага не должна содержать скобки и скрепки.

Гарантийный срок на shredder составляет 2 года. Предоставляется независимая от гарантийных обязательств гарантия на цельные стальные режущие валы shredder-ов HSM в течение всего срока службы устройства (HSM Lifetime Warranty). Исключение составляют shredder-ы с классом безопасности 5 и HS Level 6. В гарантию не входят износ, ущерб, вызванный неправильным обращением, и вмешательство посторонних лиц.

Указание: Shredder-ы с механизмом резания на частицы в качестве опции предлагаются также с устройством автоматической смазки режущего механизма. Соблюдайте прилагаемую документацию на масленку, если машина оснащена ею.

2 Указания по технике безопасности

Классификация

Указание по технике безопасности	Пояснение
 ПРЕДУПРЕЖДЕНИЕ	Несоблюдение предупреждения может приводить к опасности для здоровья и жизни.
Внимание	Несоблюдение указания может приводить к материальному ущербу.



Перед вводом машины в эксплуатацию прочтите инструкцию по эксплуатации, храните ее для последующего использования и передавайте ее последующим пользователям. Соблюдайте все указания по технике безопасности, приведенные на самом shredder-е.



ПРЕДУПРЕЖДЕНИЕ

Опасности для детей и иных людей!



Машиной запрещается пользоваться лицам (включая детей младше 14 лет) с ограниченными физическими, сенсорными или умственными способностями или с недостатком опыта и/или знаний, за исключением случаев, когда они находятся под постоянным присмотром ответственных за них лиц или получили от них указания, как пользоваться прибором. За детьми необходимо постоянно следить, чтобы не допустить их игры с прибором. Не оставляйте shredder включенным без присмотра.



ПРЕДУПРЕЖДЕНИЕ

Опасность травмирования!

Ни в коем случае не вводите в приемную щель руки.



Опасность травмирования из-за вытягивания!

Не допускайте попадания длинных волос, свободной одежды, галстуков, платков, шейных и наручных цепочек в зону, расположенную в непосредственной близости от приемной щели. Не уничтожайте материалы, склонные к образованию петель, например, ленты, шнуры, пластмассовую пленку и т. п.

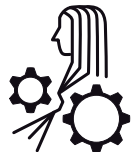

Опасность травмирования осколками и бумажной стружкой!

При уничтожении кредитных карточек, компакт-дисков или дискет надевать защитные очки.



ПРЕДУПРЕЖДЕНИЕ

Опасное напряжение сети!

Неправильное обращение с машиной может приводить к поражению электрическим током.

- Перед включением в сеть убедитесь в том, что ее напряжение и частота соответствуют данным, указанным на заводской табличке.
- Шредер устанавливайте таким образом, чтобы обеспечивался легкий доступ к штепселю сетевого провода.
- Предотвращайте попадание воды в шредер. Не погружайте сетевой кабель и сетевую вилку в воду.
- Категорически запрещается брать за сетевую вилку мокрыми руками.
- Не вытаскивайте вилку из розетки за сетевой кабель, а всегда беритесь за саму вилку.
- Используйте устройство только в сухих внутренних помещениях. Не эксплуатируйте его во влажных помещениях или под дождем.

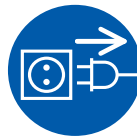

Регулярно контролируйте устройство и кабель на предмет повреждений. При повреждениях или неправильной работе, а также перед сменой места использования или очисткой выключите шредер и вытащите штепсель из розетки.

- Не устанавливайте и не эксплуатируйте устройство, сетевой кабель и вилку вблизи открытого огня и горячих поверхностей. Для обеспечения достаточного охлаждения запрещается перекрывать вентиляционные прорези. Необходимо установить шредер на расстоянии не менее 5 см от стен или мебели.



Сервисные работы разрешается выполнять только службе технического обеспечения HSM или сервис-техникам наших авторизованных партнеров.

Адреса сервисных центров см. стр. 92.

Внимание Опасность из-за неверного использования

Используйте оборудование только согласно указаниям главы «Использование по назначению».

3 Общий вид

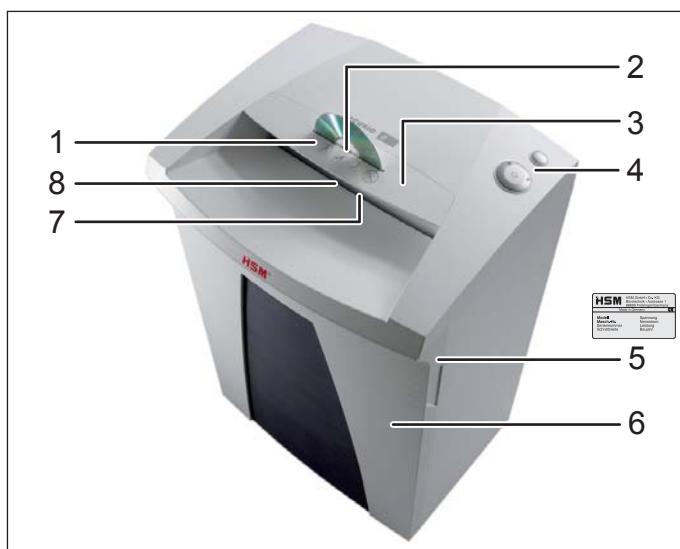

- 1 Указания по технике безопасности
- 2 Загрузочное отверстие для компакт-дисков
- 3 Защитный элемент/защита от осколков
- 4 Блок управления и индикации
- 5 Заводская табличка
- 6 Резервуар
- 7 Приемная щель для бумаги и кредитных карт
- 8 Фотоэлемент

4 Объем поставки

- Готовый к подключению шредер, упакованный в картонный ящик
- 5 сборных мешков
- 1 мешок для компакт-дисков для аппаратов с шириной резки 3,9, 5,8 и 4,5x30 мм
- 1 бутылка (50 мл) специального масла для режущего блока (только при нарезке на частицы)
- Инструкция по эксплуатации

Принадлежность

- 10 сборных мешков арт. № 1.661.995.150
- Бутылка специального масла (250 мл) арт. № 1.235.997.403

Адреса сервисных центров см. стр. 92.

Органы управления и индикации

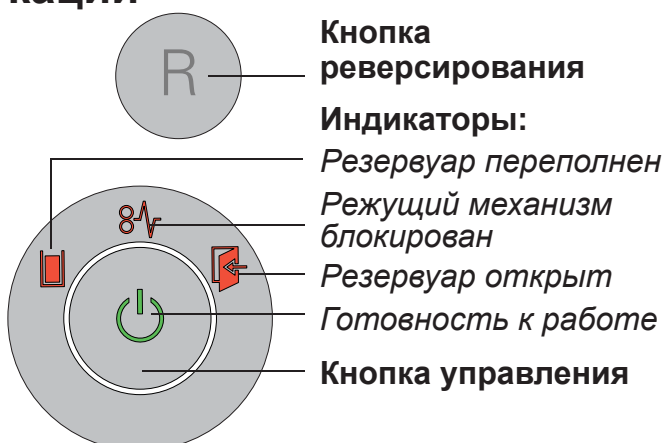

5 Управление



ПРЕДУПРЕЖДЕНИЕ

Перед включением машины убедитесь в соблюдении всех указаний по безопасности.

Включение шредера

- Вставьте вилку устройства в подходящую розетку.
- Нажмите кнопку управления.
- Загорается индикатор «Готовность к работе».

Уничтожение бумаги

- При подаче бумаги фотореле автоматически запускает режущий механизм.
- Через 2 с после того, как освобождается фотореле в приемной щели, режущий механизм автоматически отключается, и шредер переходит в режим готовности.

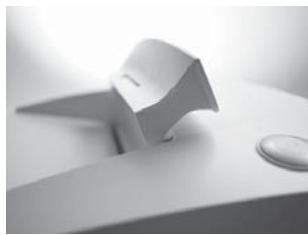

Указание:

При уничтожении большого количества бумаги Вы можете откинуть защитный элемент вверх. Благодаря этому обеспечивается более легкий доступ к приемной щели.

дация этому обеспечивается более легкий доступ к приемной щели.

Уничтожение компакт-дисков

(только с шириной резки 3,9 мм, 5,8 мм, 4,5x30 мм)

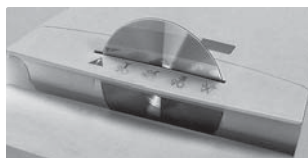

- Вводите материал только через загрузочную прорезь защитного элемента (защита от осколков).



Указание:

Для чистосортной сортировки уничтоженного материала Вы можете использовать входящий в объем поставки мешок для компакт-дисков.

Уничтожение кредитных карт

При ширине резки 3,9 мм, 5,8 мм, 4,5x30 мм водите карты через прорезь для компакт-дисков. В других аппаратах загружайте их в приемную щель для бумаги.

Выключение шредера

- Нажмите кнопку управления.
- Загорается индикатор «Готовность к работе».

Другие режимы работы

• Непрерывный режим

Применение: уничтожение больших количеств бумаги

Функция: режущий механизм работает непрерывно.

Если в течение 2 минут материал не подается, режущий механизм отключается, и шредер переходит в режим готовности.

Пуск: Нажмите выключатель не менее чем на 4 секунды.

Досрочное прерывание: Нажмите выключатель.

• Режим сна (Sleep-down)

Функция: через 2 минуты после последней подачи бумаги автоматически отключаются все излишние потребители.

Индикатор «Готовность к работе» регулярно гаснет на короткое время.



При подаче бумаге шредер автоматически запускается.

• Автоматическое выключение

Функция: если шредером не пользовались 1 час, он полностью выключается и, таким образом, больше не потребляет электроэнергии (ночью, на выходных).

Повторное включение: нажмите кнопку управления.

6 Устранение неисправностей

Индикация	Неисправность	Устранение неисправности
	Затор бумаги	<p>Вы ввели слишком много бумаги одновременно.</p> <ul style="list-style-type: none"> ➤ Режущий механизм в течение нескольких секунд вращается в обратном направлении и выталкивает бумагу. • При необходимости, нажмите еще кнопку реверсирования «R», чтобы вынуть стопку бумаги. • Уменьшите вдвое стопку бумаги. • Введите бумагу в несколько этапов. <p>Указание: Этот индикатор загорается и в том случае, если двигатель перегружен. В этом случае перед повторным включением дайте шредеру охладиться в течение 20 минут.</p>
	Резервуар переполнен	<ul style="list-style-type: none"> • Опорожните резервуар. <p>Указание: Если перед снятием резервуара Вы коротко нажимаете кнопку реверсирования, то часть материала втягивается обратно в режущий механизм.</p>
	Резервуар открыт	<ul style="list-style-type: none"> • Установите резервуар должным образом в нижний шкаф.

7 Очистка и техническое обслуживание



ПРЕДУПРЕЖДЕНИЕ

Опасное напряжение сети!
Выключите шредер и вытащите штепсель из розетки.

Очистку разрешается выполнять только мягкой тканью, смоченной в водном растворе нейтрального моющего средства. При этом в прибор не должна попадать вода.

Проверьте работу контакта резервуара



ПРЕДУПРЕЖДЕНИЕ

Если Вы обнаруживаете отклонения в следующем рабочем процессе, выключите шредер,

вытащите сетевую вилку из розетки и обратитесь в службу технического обеспечения.

- Вставьте вилку в розетку и включите шредер.
- Введите лист бумаги и наклоните резервуар во время втягивания листа.
- Режущий механизм должен незамедлительно выключиться, и должно появиться сообщение «Резервуар открыт».
- Установите сборный резервуар на место.
- Режущий механизм еще не должен снова включиться.
- Вытащите бумагу из приемной щели. Фотоэлемент не должен быть перекрыт.
- Выключите и снова включите аппарат.
- При вводе бумаги включается режущий механизм.



Смазывайте режущий механизм маслом при уменьшении производительности, возникновении шумов или после каждого опорожнения сборного резервуара (только при нарезке на частицы):



Для этого используйте только специальное масло для режущего блока HSM:

- Через приемную щель для бумаги по всей ширине распылите масло на режущие валы.
- Запустите режущий механизм в непрерывном режиме без подачи бумаги примерно на 10 с.
- Бумажная пыль и частички удаляются.

Указание

Смазка режущего механизма улучшает производительность и в аппаратах с нарезкой на полоски.

8 Утилизация / Ресайклинг



Отслужившие электрические и электронные приборы часто еще содержат ценные материалы, но иногда и вредные вещества, которые были необходимы для обеспечения безопасности и работоспособности. При неправильной утилизации или обращении они могут быть опасны для здоровья людей и для окружающей среды. Не выбрасывайте отслужившие приборы в прочие отходы. Соблюдайте действующие предписания и используйте сборные пункты по возврату и утилизации отслуживших электрических и электронных приборов. Также обеспечивайте экологичную утилизацию всех упаковочных материалов.

9 Технические данные

Тип резки	Нарезка на полоски		Нарезка на частицы				
Ширина резки (мм)	5,8	3,9	4,5 x 30	1,9 x 15	0,78 x 11	1 x 5	
Класс безопасности DIN 32757 – 1	2	2	3	4	5	Level 6*	
Производительность** (листов) DIN A4	70 г/м ²	28 - 30	22 - 24	17 - 19	11 - 13	7	5
	80 г/м ²	25 - 27	19 - 21	14 - 16	9 - 11	6	4
Вес	18 кг		20,5 кг				
Скорость резки	65 мм/с						
Рабочая ширина	240 мм						
Электропитание	230 В, 50 Гц		110 В - 120 В, 60 Гц		220 В, 60 Гц		
Потребляемая мощность при макс. количестве листов	500 Вт						
Режим работы	Непрерывный режим						
Условия окружающей среды во время эксплуатации: Температура Относительная влажность воздуха Высота над уровнем моря	от -10 °С до +25 °С макс. 90 %, без конденсации макс. 2000 м						
Размеры Ш x В x Г (мм)	395 x 317 x 605						
Объем сборного резервуара	34 л						
Уровень звукового давления (холостой ход/полная нагрузка)	56 дБ(А) / 59 - 63 дБ(А)						

* согласно спецификации HSM

** Макс. количество листов (DIN A4, 70 г/м² и 80 г/м²), введенных продольно, которое измельчается за один проход. Определение указанных рабочих характеристик осуществляется с новым, смазанным режущим механизмом и холодным двигателем. Меньшее, чем указанное, сетевое напряжение или иная, чем указанная, частота сети могут приводить к уменьшению производительности и к повышению уровня шума при работе. Производительность может меняться в зависимости от структуры и свойств бумаги и типа ввода. Рабочие характеристики для 80 г/м² являются данными, полученными расчетным путем.

Заявление о соответствии нормам ЕС

Изготовитель **HSM GmbH + Co. KG**, Austraße 1 - 9, 88699 Frickingen / Germany настоящим заявляет о том, что указанная ниже машина

Шредер **Securio B24**

на основании своей концепции и конструкции в выведенном нами на рынок исполнении соответствует основным требованиям к технике безопасности и охране здоровья приведенных ниже директив ЕС:

Нормативные акты по низковольтному оборудованию 2006 / 95 / ЕС

Директива по электромагнитной совместимости 2004 / 108 / ЕС

Примененные стандарты и технические требования:

- EN 55014-1:2006 + A1:2009
- EN 55014-2:1997 + A1:2001 + A2:2008
- EN 61000-3-2:2006 + A1:2009 + A2:2009
- EN 61000-3-3:2008
- EN 62233:2008
- EN 60950-1:2006 + A11:2009 + A1:2010
- EN 61000-4-2:1995 + A1:1998 + A2:2001
- EN 61000-4-4:2004
- EN 61000-4-5:2006
- EN 61000-4-6:2007 + Corr. August 2007
- EN 61000-4-11:2004

Frickingen, 05.11.2012

I.V. Hubert Kötzinger - Руководитель отдела разработки оборудования для защиты окружающей среды

Испытания устройства на соответствие требованиям Директивы ЕС для машин произведены:

TÜV SÜD Product Service GmbH, Zertifizierstelle, Ridlerstrasse 65, 80339 München/Germany

Этот контролирующий орган является компетентной инстанцией в смысле директив ЕС.

1 Uporaba v skladu z določili, garancija

Na tipski tablici, nameščeni na zadnji strani naprave, si oglejte, na kakšno širino rezanja in omrežno napetost je vaš uničevalec dokumentov nastavljen, upoštevajte pa tudi ustrezne točke v navodilih za uporabo.

Uničevalec dokumentov je izključno namenjen za uničevanje papirja. Glede na vrsto rezanja lahko predvsem uničujete manjše količine sledečih materialov:

Širina rezanja (mm)	3,9	5,8	1,9x15	4,5x30
Kreditne kartice	•	•	•	•
CD-ji	•	•		•

Robustni rezalni mehanizem je neobčutljiv na priponke in pisarniške sponke. Papir ne sme vsebovati sponk samo pri strojih varnostnega nivoja HS Level 6 (1x5 mm).

Garancijsko obdobje naprave za uničevanje dokumentov znaša 2 leti. Za jeklene rezalne gredi uničevalca listin HSM velja od jamstva neodvisna garancija za celotno življenjsko dobo naprave (HSM Lifetime Warranty). Izvzeti so uničevalci listin z varnostno stopnjo 5 in HS ravnjo 6. Za običajno obrabo, poškodbe zaradi nepravilne uporabe, kakor tudi za poseg tretje osebe v napravo ne moremo priznati garancije in garancijskih zahtev.

Nasvet: Uničevalci dokumentov z rezalnim mehanizmom na delce so v ponudbi kot opcija tudi z napravo za samodejno mazanje rezila. Upoštevajte priloženo dokumentacijo oljne mazalke, če je le-ta del opreme stroja.

2 Varnostna opozorila

Klasifikacija

Varnostni napotki	Pojasnilo
 OPOZORILO	Neupoštevanje opozorila lahko škoduje življenju in telesu.
Pozor	Neupoštevanje napotka lahko povzroči materialno škodo.



Pred začetkom uporabe stroja preberite navodila za uporabo, jih shranite za bodočo rabo ter jih predajte morebitnim bodočim uporabnikom. Upoštevajte vsa varnostna opozorila, ki so na uničevalcu dokumentov.



OPOZORILO

Nevarnosti za otroke in druge osebe!



Stroja ne smejo uporabljati osebe (vključno z otroki, mlajšimi od 14 let) z omejenimi fizičnimi, senzoričnimi ali duševnimi zmožnostmi ali s pomanjkanjem izkušeni in/ali pomanjkanjem znanja, razen če jih pri tem nadzoruje oseba, zadolžena za njihovo varnost ali so od nje prejeli navodila, kako je napravo potrebno uporabljati. Otroke je potrebno nadzorovati ter s tem zagotoviti, da se ne igrajo z napravo. Uničevalca dokumentov ne pustite vklopljenega brez nadzora.

**OPOZORILO*****Nevarnost poškodb!***

Nikoli ne posegajte v odprtino za dovajanje papirja.

***Nevarnost poškodbe zaradi povleka v napravo!***

Ne približujte se odprtini za papir z dolgimi lasmi, ohlapno obleko, kravatami, šali verižicami, zapestnicami itd. Ne uničujte materialov, ki so nagnjeni k temu, da se ovijajo, npr. trakove, vezalke, plastično folijo itd.

***Poškodbe zaradi drobcev!***

Pri uničevanju kreditnih kartic ali CD-plošč obvezno uporabljajte zaščitna očala.

**OPOZORILO*****Nevarna omrežna napetost!***

Napačno ravnanje s strojem lahko povzroči udar električnega toka.

- Pred priklopom na omrežje preverite, če se napetost in frekvenca vašega omrežja ujema s podatki na tipski tablici naprave.
- Pazite na to, da je omrežni vtič lahko dostopen.
- Preprečite vstop vode v uničevalec dokumentov. Omrežnega kabla in/ali omrežnega vtiča ne potaplajte v vodo.
- Omrežnega vtiča nikoli ne prijemajte z vlažnimi rokami.
- Omrežnega vtiča nikoli ne vlecite iz vtičnice tako, da držite kabel, temveč vedno primite omrežni vtič.
- Napravo uporabljajte samo v suhih notranjih prostorih. Nikoli je ne uporabljajte v vlažnih prostorih ali v dežju.

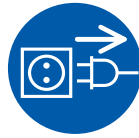

Napravo in kabel redno preverjajte za morebitnimi poškodbami. V primeru poškodbe naprave, nepravilnega delovanja, kakor tudi pred premestitvijo ali čiščenjem, uničevalec dokumentov izklopite in izvlecite omrežni vtič.

- Naprave, omrežnega vtiča in omrežnega kabla ne izpostavljajte odprtemu ognju in vročim površinam. Prezračevalne reže morajo biti vedno proste in od stene ali pohištva oddaljene min. 5 cm.



Servisna dela na naprave sme izvajati samo HSM–servisna služba ali servisni tehnik našega zastopnika.

Za naslove servisnih služb glejte stran 92.

Pozor***Nevarnost zaradi napačne uporabe***

Stroj uporabljajte izključno v skladu z navedbami v poglavju „Uporaba v skladu z določili“.

3 Pregled

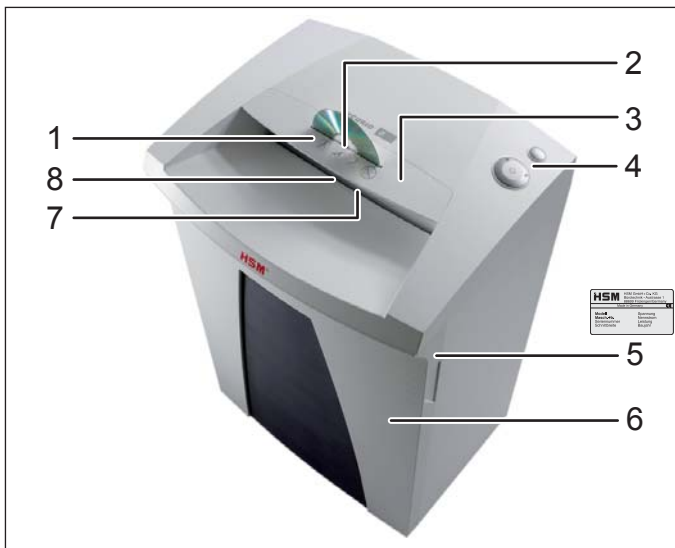

- 1 Varnostna opozorila
- 2 Dovodna odprtina za CDje
- 3 Varnostni element / zaščita pred delci
- 4 Enota za upravljanje in prikazovanje
- 5 Tipska tablica
- 6 Sprejemna posoda
- 7 Oprtina za dovajanje papirja in kreditnih kartic
- 8 Fotocelica

Elementi za upravljanje in prikazovanje

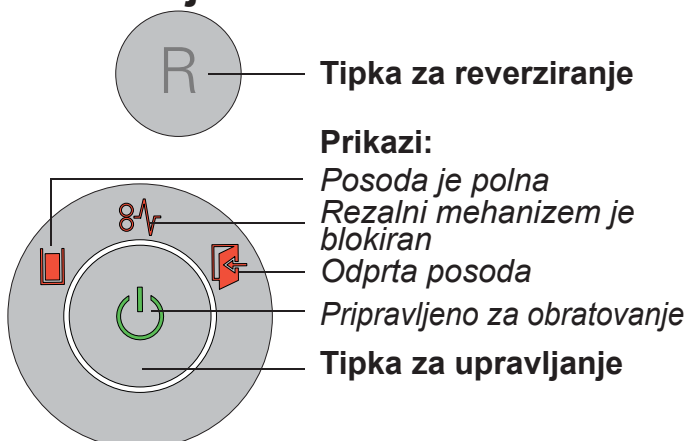

4 Obseg dobave

- Uničevalec dokumentov je v celoti sestavljen in zapakiran v karton
- 5 vrečk za razrezani material
- 1 CD-vrečka za stroje s širino razreza 3,9, 5,8 in 4,5x30 mm
- 1 steklenička specialnega olja za rezalni blok (50 ml), za naprave z rezanjem delcev
- Navodilo za uporabo

Oprema

- 10 vrečk za razrezani material naroč. št. 1.661.995.150
 - Specialno olje za rezalni blok (250 ml) naroč. št. 1.235.997.403
- Za naslove servisnih služb glejte stran 92.

5 Upravljanje



OPOZORILO

Pred vklopom stroja se prepričajte, da so bila upoštevana vsa varnostna opozorila.

Vklop uničevalca dokumentov

- Omrežni vtič stroja vstavite v skladu s predpisi instalirano vtičnico.
- Pritisnite na tipko za upravljanje.
- Sveti prikaz „Pripravljeno za obratovanje“.

Uničevanje papirja

- Pri dovajanju papirja fotocelica avtomatsko vklopi rezalni mehanizem.
- Ca. 2 sekunde zatem, ko je odprtina za dovod papirja ponovno prosta, se uničevalec dokumentov izklopi in preklopi v stanje pripravljenosti.



Opozorilo:

Za uničenje večjih količin papirja lahko varnostni element zasukate navzgor. Na ta način je lažje

dostopna odprtina za dovajanje.

Uničevanje CD-plošč

(samo v velikosti razreza 3,9 mm, 5,8 mm, 4,5x30 mm)

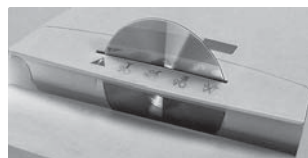

- Uvedite CD-ploščo skozi utor v varnostnem elementu. To varuje pred nevarnimi drobci plošče.



Opozorilo:

Za razvrščnje razreznega materiala lahko vstavite priloženo vrečko za CD-plošče.

Uničevanje kreditnih kartic

Pri velikosti razrezov 3,9 mm, 5,8 mm, 4,5x30 mm uvedite kartice skozi utor za CD-plošče. Pri drugih strojih vstavite v dovod za papir.

Izklop uničevalca dokumentov

- Pritisnite tipko za upravljanje.
- Ugasne prikaz „Pripravljeno za obratovanje“.

Nadaljnji načini delovanja

• Stalni način

Uporaba: Uničevanje večjih količin papirja

Delovanje: Rezalni mehanizem deluje neprekinjeno.

Če več kot 2-minuti ne boste dovajali materiala, se bo rezalni mehanizem izklopil in uničevalca dokumentov se bo preklopil v stanje pripravljenosti.

Start: Pritisnite in pridržite tipko za upravljanje za 4 sekunde.

Predčasna prekinitev: . Pritisnite tipko za upravljanje.

• Avtomatski izklop

Delovanje: Če uničevalca dokumentov ne boste uporabljali 1 uro, se bo v celoti izklopil in na ta način ne bo porabljal električnega toka (preko noči, vikenda).

Ponovni zagon: Pritisnite tipko za upravljanje.



• Modul mirovanja (Sleep-down)

Delovanje: 2 minuti po zadnjem dovajanju papirja se izklopijo vsi nepotrebni porabniki.

Prikaz „Pripravljeno za obratovanje“ ugašne v rednih razmikih za kratek čas.

Pri dovajanju papirja se bo uničevalca dokumentov avtomatsko vklopil.

6 Odstranjevanje motenj

Prikaz	Motnje	Odpravljanje motenj
	Zastoj papirja	<p>Dovajali ste preveliko količino papirja.</p> <ul style="list-style-type: none"> ➤ Rezalni mehanizem deluje nekaj sekund v vzvratni smeri in potiska papir nazaj ven. • Če je potrebno pritisnite še dodatno na tipko za reverziranje „R“, za odstranitev odvečnega papirja. • Zmanjšajte količino papirja na polovico. • Papir dovajajte zaporedoma. <p>Napotek: Ta prikaz sveti tudi kadar je motor preobremenjen. Pred ponovnim vklopom uničevalca dokumentov počakajte 20 minut, da se ohladi.</p>
	Posoda je polna	<ul style="list-style-type: none"> • Izpraznite sprejemno posodo za razrezani papir. <p>Napotek: Če pred odstranjevanjem posode kratko pritisnete na tipko za reverziranje, se bo del razrezanega materiala povlekel nazaj v rezalni mehanizem.</p>
	Odprta posoda	<ul style="list-style-type: none"> • Ponovno pravilno namestite sprejemno posodo za razrezani material v spodnjo omarico.

7 Čiščenje in vzdrževanje



OPOZORILO

Nevarna omrežna napetost!
Izklopite uničevalec dokumentov
in izvlecite vtikač iz omrežja.

Čiščenje lahko izvajate samo z mehko krpo in blago milnico. Pri tem voda ne sme zaiti v napravo.

Preverite funkcijo kontaktov posode



OPOZORILO

Če ugotovite odstopanja od sledečih načinov delovanja, uničevalec dokumentov takoj izklopite, izvelcete omrežni vtikač in obvestite ustrezno servisno službo.

- Vstavite omrežni vtikač in vklopite uničevalec dokumentov.
- Uvedite list papirja in prekucnite posodo navzven, med tem, ko je naprava povlekla list papirja.
- Rezalni mehanizem se mora takoj izklopiti in posvetiti mora prikaz „Posoda je odprta“.
- Ponovno pravilno namestite sprejemno posodo za razrezani material.
- Rezalni mehanizem se ne sme ponovno vklopiti.
- Potegnite papir iz odprtine za dovajanje papirja. Svetlobna celica mora biti prosta.
- Izklopite stroj in ga ponovno vklopite.
- Rezalni mehanizem se ponovno vklopi z dovajanjem papirja.



Naoljite rezalni mehanizem, če rezanje ni učinkovito, če se pojavi hrup ali po vsaki izpraznitvi posode za razrezane

odpadke (samo pri rezanju kosov):



Uporabiti je dovoljeno le specialno olje za rezalni blok HSM:

- Skozi dovod za papir specialno olje za rezalni blok brizgnite na rezalni valj rezalnega mehanizma po celotni dolžini rezalnih valjev.
- Rezalni mehanizem naj brez dovajanja papirja teče pribl. 10 sekund v stalnem načinu.
- Papirni prah in delci se sprostijo.

Opozorilo

Mazanje rezalnega mehanizma izboljša zmogljivost rezanja tudi pri napravah z načinom rezanja na trakove.

8 Odstranjevanje / recikliranje

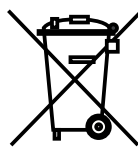

Električne in elektronske stare rabljene naprave pogosto vsebujejo še pomembne materiale, deloma pa tudi škodljive snovi, ki so bile potrebne za delovanje in varnost. Pri napačnem odstranjevanju ali ravnanju so lahko ti nevarni za človeško zdravje in okolje. Starih rabljenih naprav nikoli ne odlagajte med običajne odpadke. Upoštevajte aktualno veljavne predpise in uporabite zbirna mesta za vračanje in recikliranje električnih in elektronskih starih rabljenih naprav. Tudi ves embalažni material odstranite okolju prijazno.

9 Tehnični podatki

Način rezanja	Rezanje na trakove		Rezanje kosov				
Velikost rezanja (mm)	5,8	3,9	4,5 x 30	1,9 x 15	0,78 x 11	1 x 5	
Varnostna stopnja DIN 32757 – 1	2	2	3	4	5	Level 6*	
Učinek rezanja** (listov) DIN A4	70 g/m ²	28 - 30	22 - 24	17 - 19	11 - 13	7	5
	80 g/m ²	25 - 27	19 - 21	14 - 16	9 - 11	6	4
Teža	18 kg		20,5 kg				
Hitrost rezanja	65 mm/s						
Delovna širina	240 mm						
Priključek	230 V, 50 Hz		110 V - 120 V, 60 Hz		220 V, 60 Hz		
Moč maks.	500 W						
Način obratovanja	Neprekinjeno obratovanje						
Pogoji okolice med obratovanjem: Temperatura relativna vlažnost zraka nadmorska višina	-10 °C do +25 °C maks. 90 %, se ne kondenzira maks. 2.000 m						
Dimenzije DxŠxV (mm)	395 x 317 x 605						
Prostornina sprejemne posode	34 l						
Nivo hrupnosti (Prosti tek / pod obremenitvijo)	56 dB (A) / 59 - 63 dB (A)						

* HSM-specifikacija

** Maks. število listov (DIN A4, 70 g/m² oz. 80 g/m²), dodanih vzdolžno, ki se razrežejo v enem prehodu. Ugotavljanje navedenih podatkov o kapaciteti poteka z novim naoljenim rezilom in hladnim motorjem. Šibkejša omrežna napetost ali druga omrežna frekvenca, kot je navedeno, lahko povzroči manjšo kapaciteto in povečan hrup pri delovanju. Glede na strukturo in lastnosti papirja in na način dodajanja lahko kapaciteta odstopa. Podatki o kapaciteti v 80 g/m² so računsko ugotovljene vrednosti.

ES-izjava o skladnosti

Proizvajalec **HSM GmbH + Co. KG**, Austraße 1 - 9, 88699 Frickingen / Germany s tem pojasnjuje, da v nadaljevanju opisani stroj

uničevalec dokumentov **Securio B24**

na podlagi svoje zasnove in načina izdelave v izvedbi, ki smo jo dali v promet, ustreza temeljnim varnostnim in zdravstvenim zahtevam po v nadaljevanju opisanih direktivah ES:

Smernice strojev 2006 / 95 / ES

Direktiva o elektromagnetni združljivosti 2004 / 108 / ES

Navedene norme in tehnični podatki:

- EN 55014-1:2006 + A1:2009
- EN 55014-2:1997 + A1:2001 + A2:2008
- EN 61000-3-2:2006 + A1:2009 + A2:2009
- EN 61000-3-3:2008
- EN 62233:2008
- EN 60950-1:2006 + A11:2009 + A1:2010
- EN 61000-4-2:1995 + A1:1998 + A2:2001
- EN 61000-4-4:2004
- EN 61000-4-5:2006
- EN 61000-4-6:2007 + Corr. August 2007
- EN 61000-4-11:2004

Frickingen, 05.11.2012

I.V. Hubert Kötzinger - Vodja razvoja proizvodov, ekološke tehnologije

Preizkus te vrste stroja glede skladnosti z ES-smernicami za stroje je izvedel:

TÜV SÜD Product Service GmbH, Zertifizierstelle, Ridlerstrasse 65, 80339 München/Germany
To preizkusno mesto je pristojno mesto v smislu ES-smernica.

1 Rendeltetésszerű használat, garancia

Ellenőrizze a készülék hátoldalán található adattáblán, hogy milyen vágási szélességre és hálózati feszültségre lett tervezve az iratmegsemmisítő, valamint ügyeljen a használati útmutató vonatkozó pontjaira.

Az iratmegsemmisítő kizárólag papírok megsemmisítésére alkalmas. Ezenkívül vágási módtól függően az alábbi tárgyak csekély mennyiségben megsemmisíthetők:

Vágási méret (mm)	3,9	5,8	1,9x15	4,5x30
Hitelkártyák	•	•	•	•
CD-k	•	•		•

A robusztus aprítókészülék tűzőgép- és gémpapírokra érzéketlen. Egyedül a HS Level 6 (1x5 mm) biztonsági fokozatú gépeknél nem tartalmazhat a papír tűzőgép- és gémpapírokat.

Az iratmegsemmisítőre vonatkozó jótállás 2 év. Az iratmegsemmisítő HSM acél vágótengelyeire a szavatosságtól független, a készülék teljes élettartamára vonatkozó garancia vonatkozik (HSM Lifetime Warranty). Ebben nem tartoznak bele az iratmegsemmisítő 5-ös biztonsági fokozattal és HS 6-os szinttel. A kopásra ill. a szakszerűtlen kezeléssel valamint harmadik személyek általi beavatkozásokról eredő károsodásokra sem a jótállás, sem a garancia nem vonatkozik.

Megjegyzés: Az aprító-vágószerkezettel rendelkező iratmegsemmisítők külön rendelhető kiegészítéssel is kaphatók a vágószerkezet automatikus kenéséhez. Ha géppel a kiegészítéssel rendelkezik, vegye figyelembe az olajozó mellékelt dokumentációját.

2 Biztonsági tudnivalók

Besorolás

Biztonsági tudnivalók	Magyarázat
 FIGYELMEZTETÉS	A figyelmeztetések figyelmen kívül hagyásával veszélyezteti életét és testi épségét.
Figyelem	A tudnivalók figyelmen kívül hagyása anyagi károkhoz vezethet.



A gép használatba vétele előtt olvassa el a kezelési útmutatót, őrizze meg későbbi használatra, és adja tovább a későbbi felhasználóknak. Vegye figyelembe az iratmegsemmisítőn található valamennyi biztonsági megjegyzést.



FIGYELMEZTETÉS

Veszélyek gyermekek és más személyek számára!



A gépet nem használhatják olyan személyek (beleértve a 14 év alatti gyermekeket is), akik korlátozott fizikai, érzékelési vagy szellemi képességekkel, illetve nem megfelelő tapasztalattal és/vagy tudással rendelkeznek. Ez alól kivétel, ha egy biztonságért felelős személy felügyeli ezeket a személyeket, vagy ha megkapták a készülék használatához szükséges utasításokat. A gyermekekre felügyelni kell, hogy ne játszassanak a készülékkel. Ne hagyja az iratmegsemmisítőt felügyelet nélkül bekapcsolva.

**FIGYELMEZTETÉS****Sérülésveszély!**

Soha ne nyúljon a papíradagoló nyílásának részébe.

**Sérülésveszély behúzóadás által!**

Ügyeljen arra, hogy hosszú haj, laza öltözék, nyakkendő, sál, nyak- és karlánc stb. ne kerüljön a papíradagoló nyílásának közelébe. Ne semmisítsen meg a készülékben hurkolódásra hajlamos anyagot, pl. szalagot, zsineget, műanyag fóliát stb.

**Sérülésveszély szilánkok által!**

Kemény hitelkártyák, CD-k vagy lemezek megsemmisítésénél viseljen védőszemüveget.

**FIGYELMEZTETÉS****Veszélyes hálózati feszültség!**

A készülék helytelen használata áramütéshez vezethet.

- A hálózati csatlakozódugó csatlakoztatása előtt ellenőrizze, hogy az elektromos hálózat feszültsége és frekvenciája meg egyezik-e az adattábla adataival.
- Ügyeljen arra, hogy a hálózati csatlakozó könnyen elérhető legyen.
- Kerülje víz iratmegsemmisítőbe történő bejutását. Ne merítse vízbe se a hálózati kábelt, se a hálózati csatlakozót.
- Ne érintse meg a hálózati csatlakozót nedves kézzel.
- A hálózati csatlakozót ne a kábelnél fogva húzza ki a csatlakozóaljzatból, mindig a hálózati csatlakozót fogja meg.
- Csak száraz, beltéri helyiségekben használja a készüléket. Soha ne használja nedves helyiségekben vagy esőben.

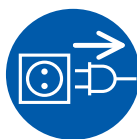

Rendszeresen ellenőrizze a készülék és a kábel sérülésmentességét. Kapcsolja ki az iratmegsemmisítőt károsodás vagy nem üzemszerű működés, valamint áthelyezés vagy tisztítás esetén, és húzza ki a hálózati csatlakozót.

- Tartsa távol a készüléket, a hálózati csatlakozót és a hálózati kábelt nyílt lángoktól és forró felületektől. A szellőzőnyílásoknak szabadon kell maradniuk, és az iratmegsemmisítőnek legalább 5 cm távolságra kell lennie a faltól vagy a bútoroktól.



Szervizmunkákat csak a HSM vevőszolgálat és szerződéses partnereink szerviztechnikusai végezhetnek.

Vevőszolgálat címe; lásd 92. oldal

Figyelem**Helytelen használat okozta veszély**

A készüléket kizárólag a „Rendeltetésszerű használat” című fejezetben leírtak szerint használja.

3 Áttekintés

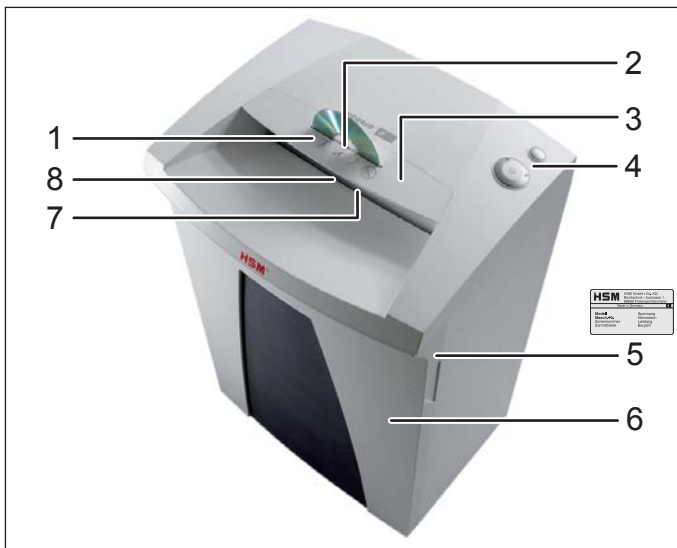

- 1 Biztonsági tudnivalók
- 2 Adagolónyílás CD-k számára
- 3 Biztonsági elem / szilánkvédelem
- 4 Kezelő- és kijelzőegység
- 5 Adattábla
- 6 Aprítéktartály
- 7 Nyílás papír és hitelkártyák számára
- 8 Fénysorompó

4 A szállítmány tartalma

- Iratmegsemmisítő, csatlakoztatásra kész állapotban, dobozba csomagolva
- 5 db aprítékzsák
- 1 CD-zsák 3,9, 5,8 és 4,5x30 mm-es vágási méretű gépekhez
- 1 üveg (50 ml) különleges olaj az aprítóblokkhoz, (csak apró vágás esetén)
- Üzemeltetési útmutató

Tartozékok

- 10 db aprítékzsák
cikkszám: 1.661.995.150
- Speciális aprítóblokk-olaj (250 ml)
cikkszám: 1.235.997.403

Vevőszolgálat címe; lásd 92. oldal

Kezelő- és kijelzőelemek

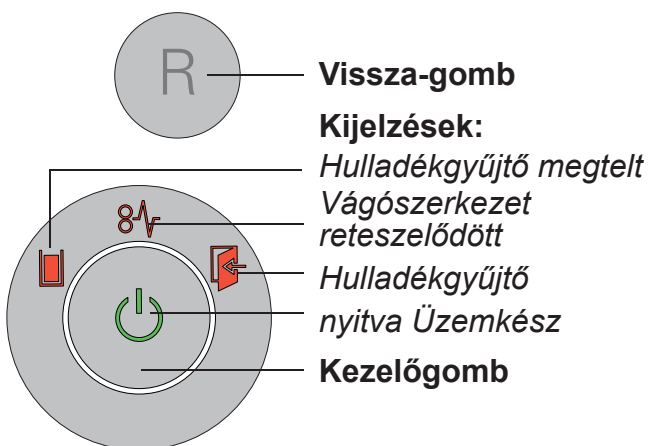

Vissza-gomb

Kijelzések:

Hulladékgyűjtő megtelt

Vágószerkezet reteszelve

Hulladékgyűjtő

nyitva Üzemkész

Kezelőgomb

5 Kezelés



FIGYELMEZTETÉS

A gép bekapcsolása előtt bizonyosodjon meg arról, hogy minden biztonsági tudnivaló figyelembe lett véve.

Az iratmegsemmisítő bekapcsolása

- Dugja be a gép hálózati csatlakozóját egy megfelelő kiépítésű csatlakozóaljzatba.
- Nyomja meg a kezelógombot.
- Az „Üzemkész“ kijelző világít.

Papír megsemmisítése

- Papír bevezetésekor a fényzorompó automatikusan indítja a vágószerkezetet.
- 2 másodperccel az után, hogy a papír-bevezető nyílásban a fényzorompó újból szabaddá válik, a vágószerkezet automatikusan kikapcsol és az iratmegsemmisítő üzemkész állapotba áll.

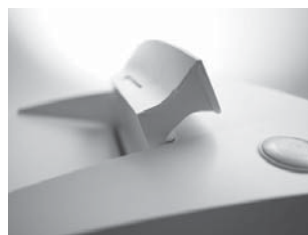

Megjegyzés:

Nagyobb iratmennyiségek megsemmisítéséhez felhajthatja a biztonsági elemet. Ezáltal az adagoló nyílás könnyebben elérhetővé válik.

CD megsemmisítése

(csak 3,9 mm-es és 5,8 mm-es vágási méretnél, 4,5x30 mm)

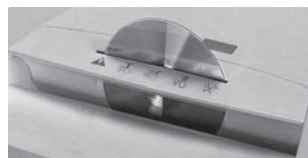

- Csak a biztonsági elem (szilánkvédelem) adagolónyílásán keresztül vezesse be az anyagot.

Megjegyzés:

A felaprított anyag típus szerinti különválasztásához be kell helyezni a mellékelt CD-zsákot.



Hitelkártya megsemmisítése

Helyezze be a kártyákat 3,9 mm, 5,8 mm, 4,5x30 mm-es vágási méretnél a CD-nyílásba. Más gépeknél a papíradagolásnál helyezheti be őket.

Az iratmegsemmisítő kikapcsolása

- Nyomja meg a kezelógombot.
- Az „Üzemkész“ kijelző kialszik.

További működésmódok

• Folyamatos üzemmód

Alkalmazás: Nagyobb mennyiségű papír megsemmisítése

Működés: A vágószerkezet megszakítás nélkül működik.

Ha 2 percig nem kerül anyag az iratmegsemmisítőbe, akkor a vágószerkezet kikapcsol és az iratmegsemmisítő üzemmész állapotba áll.

Indítás: Tartsa nyomva legalább 4 másodpercig a be/kikapcsoló gombot.

Idő előtti megszakítás: Nyomja meg a be/kikapcsoló gombot.

• Alvó üzemmód

Működés: Az utolsó papírbevezetést követő 2 perc múltán automatikusan valamennyi szükségtelen fogyasztó kikapcsol.

Az „Üzemkész” állapot jelzője rendszeres időközönként rövid időre kialszik.



Papír bevezetésénél az iratmegsemmisítő önműködően elindul.

• Automatikus kikapcsolás

Működés: Ha az iratmegsemmisítő 1 óránál tovább nincs használatban, akkor teljesen kikapcsol és így nem fogyaszt tovább áramot (éjszaka, hétvégén).

Ismételt üzembe helyezés: Nyomja meg a kezelőgombot.

6 Hibaelhárítás

Kijelzés	Üzemzavar	Üzemzavar megszüntetése
	Papírtorlódás	<p>Egyszerre túl sok papírt vezetett be az iratmegsemmisítőbe.</p> <ul style="list-style-type: none"> ➤ A vágószerkezet néhány másodpercig visszafelé forog és kitolja a papírt. • Adott esetben nyomja meg az „R” vissza-gombot a papírköteg kivétele érdekében. • Felezze meg a papírköteget. • Adagolja a papírokat egymás után. <p>Megjegyzés: Ez a kijelzés akkor is világít, ha a motor túl lett terhelve. Ebben az esetben hagyja, hogy az iratmegsemmisítő az újbóli üzembe helyezés előtt 20 percig hűljön.</p>
	Megtelt a hulladékgyűjtő	<ul style="list-style-type: none"> • Ürítse ki a hulladékgyűjtőt. <p>Megjegyzés: Ha a tartály kivétele előtt röviden megnyomja a visszafordító gombot, akkor ezzel visszahúzhatja az apríték egy részét a vágószerkezetbe.</p>
	Hulladékgyűjtő nyitva	<ul style="list-style-type: none"> • Helyezze be megfelelően a hulladékgyűjtőt az alsó szekrénybe.

7 Tisztítás és karbantartás



FIGYELMEZTETÉS

Veszélyes hálózati feszültség!
Kapcsolja ki az iratmegsemmisítőt és húzza ki a hálózati csatlakozódugót.

A tisztítást csak puha kendővel és enyhén szappanos vízzel szabad végezni. Eközben nem kerülhet víz a berendezésbe.

Ellenőrizze a tartály érintkezőinek a működőképességét



FIGYELMEZTETÉS

Ha a funkciók működése eltér a következőekben leírtaktól, akkor kapcsolja ki az iratmegsemmisítőt,

húzza ki a hálózati csatlakozót, és tájékoztassa a vevőszolgálatot.

- Dugja be a hálózati csatlakozót, és kapcsolja be az iratmegsemmisítőt.
- Vezessen be egy papírlapot, és döntse ki a tartályt, miközben a papír behúzásra kerül.
- A vágószerkezetnek azonnal ki kell kapcsolnia, és a kijelzőn megjelenik a „Tartály nyitva” felirat.
- Helyezze vissza ismét teljesen az aprítéktartályt.
- A vágószerkezetnek még nem szabad újraindulnia.
- Húzza ki a papírt az adagoló nyílásból. A fényzorompónak szabadnak kell lennie.
- Kapcsolja ki, majd ismét be a gépet.
- Papír beadagolásakor elindul a vágószerkezet.



Olajozza meg az aprítókészüléket gyengülő aprítási teljesítmény és megnövekedett zaj esetén, illetve az aprítéktartály minden ürítésekor (csak apró vágás esetén):



Ehhez csak speciális HSM aprítóblok-olajat használjon:

- Fecskendezze a speciális olajat a papíradagolón keresztül a vágótengelyre teljes szélességében.
- Folyamatosan járassa a vágóművet papírbevezetés nélkül kb. 10 mp-ig.
- A papírpor és az apró szemcsék leoldódnak.

Megjegyzés

A vágószerkezet olajozása a csíkvágó iratmegsemmisítő vágásteljesítményét is javítja.

8 Ártalmatlanítás / újrahasznosítás



Az elektromos és elektronikus berendezések hulladékai még gyakran tartalmaznak értékes anyagokat, de részben olyan káros anyagokat is, amelyek a működéshez és a biztonsághoz voltak szükségesek. Helytelen ártalmatlanítás vagy kezelés esetén ezek az emberi szervezetre és a környezetre veszélyesek lehetnek. A berendezések hulladékait soha ne tegye a tovább már nem hasznosítható hulladékok közé. Vegye figyelembe az érvényes előírásokat; az elektromos és elektronikus berendezések hulladékainak visszadása és hasznosítása céljából vegye igénybe a kijelölt gyűjtőhelyeket. A csomagolóanyagokat is a környezetet nem károsító módon ártalmatlanítsa.

9 Műszaki adatok

Vágási mód	Csikra vágás		Apróra vágás				
Vágási méret (mm)	5,8	3,9	4,5 x 30	1,9 x 15	0,78 x 11	1 x 5	
Biztonsági fokozat DIN 32757 – 1	2	2	3	4	5	Level 6*	
Vágási teljesítmény** (lap) DIN A4	70 g/m ²	28 - 30	22 - 24	17 - 19	11 - 13	7	5
	80 g/m ²	25 - 27	19 - 21	14 - 16	9 - 11	6	4
Súly	18 kg		20,5 kg				
Vágási sebesség	65 mm/s						
Munkaszélesség	240 mm						
Hálózati csatlakozás	230 V, 50 Hz		110 V - 120 V, 60 Hz		220 V, 60 Hz		
Teljesítmény max. lapszámnál	500 W						
Üzem mód	Folyamatos üzem						
Üzem közbeni környezeti feltételek:							
Hőmérséklet	-10 °C ... +25 °C						
Relatív páratartalom	max. 90%, nem lecsapódó						
Tenger feletti magasság	max. 2.000 m						
Méreték SZ x H x M (mm)	395 x 317 x 605						
A gyűjtőtartály űrtartalma	34 l						
Hangnyomásszint (üresjárat / teljes terhelés)	56 dB (A) / 59 - 63 dB (A)						

* HSM-specifikáció szerint

** Az egy menetben vágni kívánt, hosszanti irányban bevezetett lapok (DIN A4, 70 g/m², ill. 80 g/m²) maximális száma. A megadott teljesítményadatok meghatározása új, olajozott vágómű és hideg motor mellett történik. A megadottnál alacsonyabb hálózati feszültség vagy eltérő hálózati frekvencia kisebb lapteljesítményt és nagyobb működési zajt okozhat. A papír minőségétől és tulajdonságaitól, valamint a bevezetés jellegétől függően a lapteljesítmény eltérhet. A 80 g/m²-es lapokra vonatkozó teljesítményadatok számítással meghatározott értékek.

EG-Konformitási nyilatkozat

A HSM GmbH + Co. KG, 88699 Frickingen / Germany, Austraße 1 - 9 (Németország) mint gyártó ezúton igazolja, hogy az alább jelölt gép

Securio B24 iratmegsemmisítő

kialakítása és építésmódja alapján az általunk forgalomba hozott kivitelben az alább felsorolt EK-irányelvekben meghatározott alapvető biztonsági és egészségügyi követelményeknek megfelel:

Kisfeszültségre vonatkozó irányelv 2006 / 95 / EK

Elektromágneses összeférhetőségre vonatkozó irányelv, 2004 / 108 / EK

Alkalmazott szabványok és műszaki specifikációk:

- EN 55014-1:2006 + A1:2009
- EN 55014-2:1997 + A1:2001 + A2:2008
- EN 61000-3-2:2006 + A1:2009 + A2:2009
- EN 61000-3-3:2008
- EN 62233:2008
- EN 60950-1:2006 + A11:2009 + A1:2010
- EN 61000-4-2:1995 + A1:1998 + A2:2001
- EN 61000-4-4:2004
- EN 61000-4-5:2006
- EN 61000-4-6:2007 + Corr. August 2007
- EN 61000-4-11:2004

Frickingen, 05.11.2012

I.V. Hubert Kötzinger - Termékfejlesztési, környezettechnikai vezető

A géptípust az EK-irányelvek követelményeivel való egyezés szemponyjából ellenőrizte:
TÜV SÜD Product Service GmbH, Zertifizierstelle, Ridlerstrasse 65, 80339 München/Germany
Ez a vizsgálóhely az EK-irányelvek értelmében illetékes hely.

1 Utilizarea conform destinației, garanția producătorului

Examinați pe plăcuța de fabricație de pe partea posterioară a aparatului, pentru ce lățime de tăiere și tensiune a rețelei este conceput distrugătorul dumneavoastră de documente și respectați punctele referitoare la acestea din manualul de exploatare.

Distrugătorul de documente este destinat exclusiv distrugerii hârtiei. În funcție de tipul de tăiere, se pot distruge în afară de acestea cantități mici din următoarele materiale:

Lățimea de tăiere (mm)	3,9	5,8	1,9x15	4,5x30
Cărți de credit	•	•	•	•
CD-uri	•	•		•

Aparatul solid de tăiat nu este sensibil la agrafele de caiet sau de birou. Numai în cazul mașinilor având treapta de siguranță HS Level 6 (1x5 mm), hârtia nu are voie să conțină agrafe de caiet sau de birou.

Perioada de garanție acordată de producător pentru distrugătorul de documente este de 2 ani. Pe toată durata de serviciu a aparatului este valabilă o garanție pentru produs independentă de garanția legală pentru axele de tăiere din oțel masiv ale distrugătoarelor de documente HSM (HSM Lifetime Warranty). Exceptate de la această regulă sunt distrugătoarele de documente cu treapta de siguranță 5 și HS Level 6. Uzura, deteriorările produse ca urmare a utilizării neconforme cu destinația, ca și intervențiile unei terțe părți, nu fac obiectul garanției producătorului sau vânzătorului.

Indicație: Distrugătoarele de documente cu aparat de tăiere în particule sunt puse la dispoziție ca opțiune și cu un aparat pentru lubrifierea automată a aparatului de tăiat. Acordați atenție documentației atașate a gresorului cu ulei, în cazul în care mașina dumneavoastră este echipată cu acest dispozitiv.

2 Indicații de securitate

Clasificarea

Indicație de securitate	Explicație
 AVERTIZARE	Ignorarea avertizării poate avea ca urmări pericole pentru integritatea corporală și pentru viață.
Atenție	Ignorarea indicației poate provoca prejudicii materiale.



Înainte de punerea în funcțiune a mașinii, citiți manualul de exploatare păstrați-l pentru utilizare ulterioară și predați-l noilor utilizatori atunci când înstrăinați mașina. Acordați atenție tuturor indicațiilor de securitate amplasate pe distrugătorul de documente.



AVERTIZARE

Pericole pentru copii și alte persoane!



Mașina nu are voie să fie utilizată de persoane (inclusiv copii sub 14 ani) cu aptitudini fizice, senzoriale sau intelectuale limitate sau cu experiență scăzută și / sau cunoștințe deficitare, exceptând cazul în care ele sunt supravegheate de o persoană competentă pentru siguranța lor sau au primit de la aceasta dispoziții privind folosirea aparatului. Copiii trebuie supravegheați, pentru a vă asigura că nu se joacă cu aparatul. Nu lăsați distrugătorul de documente să pornească nesupravegheat.

**AVERTIZARE****Pericol de accidentare!**

Nu introduceți mâna niciodată în fanta de la deschiderea pentru intrarea hârtiei.

**Pericol de accidentare prin atragere în interior!**

Nu aduceți părul lung, hainele largi, cravatele, fularele, lăntișoarele de gât și mână etc. în zona deschiderii pentru intrarea hârtiei.



Nu distrugeți material care tinde să formeze ochiuri, de ex. benzi, șnururi, folie de plastic.

**Pericol de accidentare prin apariția de așchii!**

Atunci când distrugeți cărți de credit rigide sau CD-uri, purtați ochelari de protecție.

**AVERTIZARE****Tensiune de rețea periculoasă!**

Lucrul greșit cu mașina poate duce la electrocutare.

- Înainte de introducerea fișei, verificați dacă tensiunea și frecvența rețelei dumneavoastră coincid cu datele de pe plăcuța de fabricație.
- Aveți în vedere ca fișa de rețea să fie ușor accesibilă.
- Evitați ca apa să ajungă în distrugătorul de documente. Nu scufundați nici cablul de rețea, nici fișa de rețea în apă.
- Nu apucați niciodată fișa de rețea cu mâini umede.
- Nu trageți niciodată fișa de rețea din priză de cablul de alimentare, ci apucați întotdeauna de fișa de rețea.
- Folosiți aparatul numai în încăperi uscate. Nu îl utilizați niciodată în spații umede sau în ploaie.

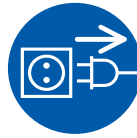

Verificați regulat dacă aparatul și cablul au deteriorări. În cazul deteriorării sau al unei funcționări incorecte, precum și înainte de schimbarea locului sau la curățare, deconectați distrugătorul de documente și scoateți fișa de rețea.

- Țineți aparatul, fișa de rețea și cablul de rețea departe de surse deschise de foc și de suprafețe fierbinți. Fantele de aerisire trebuie să fie libere și trebuie respectată o distanță de min. 5 cm față de perete sau de mobilă.



Efectuarea lucrărilor de service este permisă numai serviciului de asistență tehnică HSM și tehnicienilor de service.

Pentru adresele serviciului de asistență tehnică, a se vedea pagina 92.

Atenție**Pericol datorită utilizării eronate**

Utilizați mașina exclusiv conform prescripțiilor din capitolul „Utilizarea conform destinației”.

3 Vedere generală

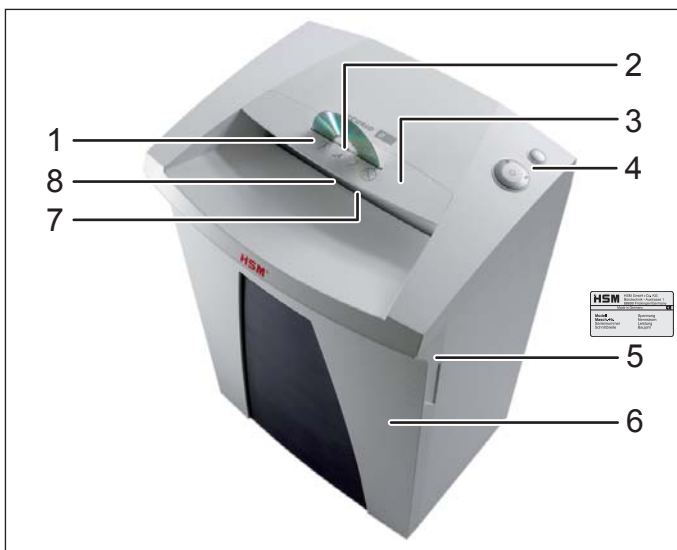

- 1 Indicații de securitate
- 2 Deschiderea de introducere pentru CD-uri
- 3 Elementul de siguranță/apărătoarea împotriva așchiilor
- 4 Unitatea de operare și de afișare
- 5 Plăcuța de fabricație
- 6 Recipient pentru material tăiat
- 7 Deschiderea de introducere pentru hârtie și cărți de credit
- 8 Bariera fotoelectrică

Elementele de operare și de afișare

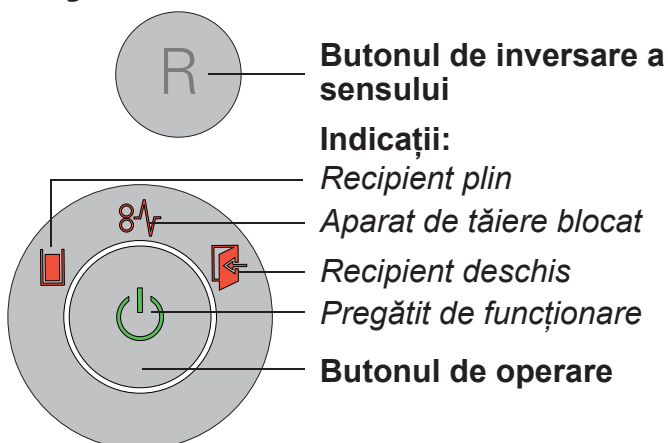

4 Pachetul de livrare

- Distrugător de documente pregătit de racordare, ambalat în cutie de carton
- 5 saci pentru material tăiat
- 1 sac de CD-uri pentru mașinile cu dimensiunile de tăiere de 3,9, 5,8 și 4,5x30 mm
- 1 flacon de ulei special pentru blocul de tăiere (50 ml), pentru aparatele cu tăiere în particule
- Manual de exploatare

Accesorii

- 10 saci pentru material tăiat
nr. comandă 1.661.995.150
- Ulei special pentru blocul de tăiere (250 ml)
nr. comandă 1.235.997.403

Pentru adresele serviciului de asistență tehnică, a se vedea pagina 92.

5 Utilizarea



AVERTIZARE

Înainte de pornirea mașinii, asigurați-vă că toate indicațiile de securitate au fost respectate.

Pornirea distrugătorului de documente

- Introduceți fișa de rețea a mașinii într-o priză instalată corect.
- Apăsăți butonul de operare.
- Indicatorul „Pregătit de funcționare” se aprinde.

Distrugerea hârtiei

- La alimentarea cu hârtie, bariera fotoelectrică pornește automat aparatul de tăiere.
- La aprox. 2 s după ce deschiderea de intrare a hârtiei este din nou liberă, distrugătorul de documente se deconectează automat și trece în starea pregătită de funcționare.



Indicație:

Pentru distrugerea unor cantități mai mari de hârtie, puteți rabata în sus elementul de siguranță. În acest fel,

deschiderea de introducere este accesibilă mai ușor.

Distrugerea de CD-uri

(numai pentru dimensiunile de tăiere de 3,9 mm, 5,8 mm, 4,5x30 mm)

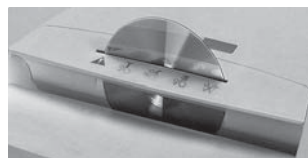

- Introduceți CD-urile prin fantă în elementul de siguranță. Acest lucru vă protejează față de așchii.

Indicație:

Pentru o bună separare pe sortimente a materialului tocat, puteți utiliza sacul pentru CD-uri livrat.



Distrugerea cărților de credit

În cazul dimensiunilor de tăiere de 3,9 mm, 5,8 mm, 4,5x30 mm, introduceți cardurile prin fanta pentru CD-uri. În cazul altor mașini, introduceți-le prin alimentarea pentru hârtie.

Oprirea distrugătorului de documente

- Apăsăți butonul de operare.
- Indicatorul „Pregătit de funcționare” se stinge.

Alte moduri funcționale

• Modul permanent

Aplicabilitate: distrugerea cantităților mai mari de hârtie

Funcționarea: aparatul de tăiere funcționează neîntrerupt.

Dacă timp de 2 minute nu se introduce material, aparatul de tăiere se deconectează și distrugătorul de documente trece în starea pregătită de funcționare.

Pornirea: apăsați tasta Pornire/Oprire timp de cel puțin 4 secunde.

Înterupere prematură: apăsați tasta de Pornire/Oprire.

• Modul Sleep-down

Funcționarea: la 2 minute după ultima alimentare cu hârtie, toți consumatorii inutili sunt deconectați automat.

Indicatorul „Pregătit de funcționare” se stinge la intervale regulate pentru scurt timp.



La alimentarea cu hârtie, distrugătorul de documente pornește automat.

• Oprirea automată

Funcționarea: dacă distrugătorul de documente nu a fost utilizat timp de 1 oră, el este oprit complet și nu va mai consuma energie electrică (peste noapte sau la sfârșit de săptămână).

Repunerea în funcțiune: apăsați butonul de operare.

6 Remedierea avariilor

Indicator	Defecțiune	Remedierea defecțiunii
	Blocaj de hârtie	<p>Ați introdus prea multă hârtie dintr-odată.</p> <ul style="list-style-type: none"> ▶ Aparatul de tăiere rulează câteva secunde spre înapoi și împinge hârtia în afară. • Dacă este cazul, apăsați și butonul de inversare a sensului „R”, pentru a extrage stiva de hârtie. • Împărțiți în două stiva de hârtie. • Introduceți hârtia succesiv. <p>Indicație: Indicatorul se aprinde și dacă motorul a fost suprasolicitat. În acest caz, lăsați distrugătorul de documente să se răcească timp de 20 minute, înainte de o nouă punere în funcțiune.</p>
	Recipientul pentru material tăiat este plin	<ul style="list-style-type: none"> • Goliți recipientul pentru material tăiat. <p>Indicație: Dacă acționați un timp scurt butonul de inversare a sensului înainte de extragerea recipientului, o parte din materialul tăiat va fi tras înapoi în aparatul de tăiere.</p>
	Recipient deschis	<ul style="list-style-type: none"> • Introduceți corect recipientul pentru material tăiat în raftul de jos.

7 Curățarea și întreținerea curentă



AVERTIZARE

Tensiune de rețea periculoasă!
Oprii distrugătorul de documente și scoateți fișa de rețea.

Curățarea se poate face numai cu o cârpă moale și cu o soluție diluată de săpun. Pătrunderea apei în aparat este interzisă.

Verificați funcționarea contactului recipientului



AVERTIZARE

În cazul în care constatați abateri de la următorul proces funcțional, oprii distrugătorul de documente, scoateți fișa de rețea și informați serviciul de asistență tehnică.

- Introduceți fișa de rețea în priză și porniți distrugătorul de documente.
- Introduceți o foaie de hârtie și basculați recipientul spre exterior, în timp ce foaia este trasă în aparat.
- Aparatul de tăiere trebuie să se deconecteze imediat și indicatorul „Recipient deschis” trebuie să se aprindă.
- Introduceți din nou complet recipientul pentru material tăiat.
- Aparatul de tăiere nu are voie încă să pornească din nou.
- Extrageți hârtia din deschiderea de introducere. Bariera fotoelectrică trebuie să fie liberă.
- Oprii mașina și porniți-o din nou.
- La alimentarea cu hârtie, aparatul de tăiere pornește.



Lubrificați cu ulei aparatul de tăiat în cazul în care randamentul de tăiere scade, dacă apar zgomote sau după fiecare golire a recipientului pentru material tăiat (numai la tăierea în particule):



În acest scop, utilizați numai ulei special pentru blocul de tăiere HSM:

- Pulverizați ulei special pentru blocul de tăiere prin deschiderea de intrare a hârtiei pe întreaga lățime, pe axele de tăiere.
- Lăsați aparatul de tăiere să funcționeze aprox. 10 s pe mod permanent fără alimentare cu hârtie.
- Se desprind praf de hârtie și particule.

Indicație

Lubrifierea cu ulei a aparatului de tăiere îmbunătățește randamentul de tăiere și în cazul aparatelor cu tăiere în fâșii.

8 Eliminarea ca deșeu / reciclarea

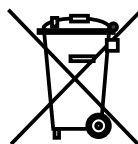

Aparatele electrice și electronice vechi conțin încă multe materiale valoroase, parțial însă și substanțe nocive care au fost necesare pentru funcționare și securitate. În caz de eliminare ca deșeu sau manipulare greșite, acestea pot deveni periculoase pentru sănătatea omului și pentru mediu. Nu depuneți niciodată aparatele vechi la gunoiul menajer. Respectați prescripțiile actuale în vigoare și folosiți centrele de colectare pentru returnarea și valorificarea aparatelor electrice și electronice vechi. Depuneți și toate materialele ambalajului la un centru de preluare care respectă prescripțiile de mediu.

9 Date tehnice

Tip de tăiere	Tăiere în fâșii		Tăiere în particule				
Dimensiunea de tăiere (mm)	5,8	3,9	4,5 x 30	1,9 x 15	0,78 x 11	1 x 5	
Treapta de siguranță DIN 32757 – 1	2	2	3	4	5	Level 6*	
Capacitatea de tăiere** (foi) DIN A4	70 g/m ²	28 - 30	22 - 24	17 - 19	11 - 13	7	5
	80 g/m ²	25 - 27	19 - 21	14 - 16	9 - 11	6	4
Masa	18 kg		20,5 kg				
Viteza de tăiere	65 mm/s						
Lățimea de lucru	240 mm						
Racord	230 V, 50 Hz		110 V - 120 V, 60 Hz		220 V, 60 Hz		
Puterea la nr. max. de foi	500 W						
Regimul funcțional	Regim de funcționare permanentă						
Condiții ambiante în funcțiune: Temperatura Umiditatea relativă a aerului Altitudinea peste nivelul mării	-10 °C până la +25 °C max. 90 %, fără formare de condens max. 2.000 m						
Dimensiuni L x l x H (mm)	395 x 317 x 605						
Volumul recipientului de colectare	34 l						
Nivelul presiunii acustice emise (mers în gol / În sarcină)	56 dB (A) / 59 - 63 dB (A)						

* Specificație HSM

** Numărul max. de foi (DIN A4, 70 g/m² resp. 80 g/m²), alimentate longitudinal, care sunt mărunțite într-un proces de trecere. Determinarea datelor de randament indicate se realizează cu un aparat de tăiere nou și lubrifiat și cu motorul rece. O tensiune de rețea mai scăzută sau altă frecvență a rețelei decât cea indicată pot diminua capacitatea de tăiere și pot produce zgomote mari în funcționare. În funcție de structura și de proprietățile hârtiei și de tipul introducerii, capacitatea de tăiere poate să difere. Datele de randament pentru gramajul de 80 g/m² sunt valori determinate din calcul.

Declarația de conformitate CE

Producătorul **HSM GmbH + Co. KG**, Austraße 1 - 9, 88699 Frickingen / Germany declară prin prezenta că mașina menționată în continuare

Distrugetor de documente **Securio B24**

corespunde pe baza concepției și variantei sale constructive, precum și în varianta pusă de noi în circulație, cerințelor de securitate și sănătate care stau la baza directivelor CE:

Directiva privind aparatele de joasă tensiune 2006 / 95 / CE

Directiva privind compatibilitatea electromagnetică 2004 / 108 / CE

Norme aplicate și specificații tehnice:

- EN 55014-1:2006 + A1:2009
- EN 55014-2:1997 + A1:2001 + A2:2008
- EN 61000-3-2:2006 + A1:2009 + A2:2009
- EN 61000-3-3:2008
- EN 62233:2008
- EN 60950-1:2006 + A11:2009 + A1:2010
- EN 61000-4-2:1995 + A1:1998 + A2:2001
- EN 61000-4-4:2004
- EN 61000-4-5:2006
- EN 61000-4-6:2007 + Corr. August 2007
- EN 61000-4-11:2004

Frickingen, 05.11.2012

I.V. Hubert Kötzing - Director de dezvoltare produse pentru protecția mediului

S-a efectuat o verificare a tipului de mașină din punct de vedere al concordanței cu cerințele directivelor CE, de către: TÜV SÜD Product Service GmbH, Zertifizierstelle, Ridlerstrasse 65, 80339 München/Germany
Acest centru de încercări este organism competent în sensul directivelor CE.

1 Използване по предназначение, гаранция

Проверете на фабричната табелка на обратната страна на уреда, за каква ширина на рязане и мрежово напрежение е предвидена Вашата машина за унищожаване на документи и съблюдавайте съответните точки от инструкцията за експлоатация.

Машината за унищожаване на документи е предназначена само за унищожаване на хартия. В зависимост от вида на рязане могат да унищожават в малки количества и следните материали:

Ширина на рязане (mm)	3,9	5,8	1,9x15	4,5x30
Кредитни карти	•	•	•	•
Компакт дискове	•	•		•

Здравият режещ инструмент е нечувствителен към кламери и телбод. Само при машини с клас на безопасност HS Level 6 (1x5 mm) хартията не трябва да има кламери и телбод.

Машината за унищожаване на документи има гаранционен срок от 2 години. Важи независима от отговорността за недостатъци гаранция за стоманените режещи валци HSM на машините за унищожаване на документи по време на целия срок на експлоатация на уреда. (HSM Lifetime Warranty). Изключени от това са машините за унищожаване на документи с клас на безопасност 5 и HS ниво 6. Износване, щети от използване не по предназначение както и интервенции от трети лица не се покриват от гаранцията.

Указание: Машините за унищожаване на документи с режещ инструмент за частици се предлагат като опция с уред за автоматично смазване на режещия инструмент. Съблюдавайте приложената документация на масльонката, ако машината Ви е оборудвана с такава.

2 Указания за безопасност

Класификация

Указание за безопасност	Обяснение
 ПРЕДУ-ПРЕЖДЕ-НИЕ	Несъблюдаването на предупреждението може да доведе до щети за здравето и живота.
Внимание	Несъблюдаването на указанието може да причини материални щети.



Преди пускане в експлоатация на машината прочетете инструкцията за експлоатация, съхранете я за бъдещо използване и я предайте на бъдещите ползвачи. Съблюдавайте всички поставени върху машината за унищожаване на документи указания за безопасност.



ПРЕДУПРЕЖДЕНИЕ

Опасности за деца и други лица!



Машината не трябва да се използва от лица (включително деца под 14 години) с ограничени психически, сензорни или умствени способности или липса на опит и/или познание, освен, ако са под надзора на отговарящо за тяхната сигурност лице или са получили указания от него, как да използват уреда. Децата трябва да се наблюдават да не играят с уреда. Не оставяйте включена машината за унищожаване на документи без надзор.



ПРЕДУПРЕЖДЕНИЕ

Опасност от нараняване!

В никакъв случай не пъхайте ръка в отвора за подаване на хартия.



Опасност от нараняване чрез поемане на ръката!

Дълга коса, свободни дрехи, вратовръзки, шалове, колиета и гривни пазете далеч от отвора за подаване на хартия. Не унищожавайте материали, склони към завързване, например, ленти, шнурове, пластмасово фолио.



Опасност от нараняване от парченца!

При унищожаване на твърди кредитни карти или компакт дискове носете защитни очила.



ПРЕДУПРЕЖДЕНИЕ

Опасно мрежово напрежение.

Неправилното използване на машината може да доведе до електрически токов удар.

- Преди включване на щепсела се убедете, че напрежението и честотата на Вашата електрическа мрежа отговарят на данните от фирмената табелка.
- Внимавайте щепселът да е лесно достъпен.
- Внимавайте да не попадне вода в машината за унищожаване на документи. Не потапяйте мрежовия кабел или щекера във вода.
- Не пипайте никога щекера с влажни ръце.
- Никога не дърпайте щекера за кабела от контакта, хващайте винаги за щекера.
- Използвайте уреда само в сухи вътрешни помещения. Не го използвайте във влажни помещения или под дъжда.

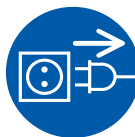

Редовно проверявайте уреда и кабела за щети. При повреда или неправилно функциониране както и преди преместване или почистване изключете машината за унищожаване на документи и извадете щепсела.

- Дръжте уреда, щекера и мрежовия кабел далеч от открит огън и горещи повърхности. Вентилационните отвори трябва да са свободни и да са на разстояние от стени или от мебели най-малко 5 cm.



Сервизното обслужване трябва да се извършва само от служба за работа с клиенти на фирма HSM и от сервизните техници на нашите търговски партньори.

Адреси на служби за работа с клиенти виж на страница 92.

Внимание

Опасност от неправилно използване

Използвайте машината само в съответствие с изискванията на глава „Използване по предназначение“.

3 Обзор

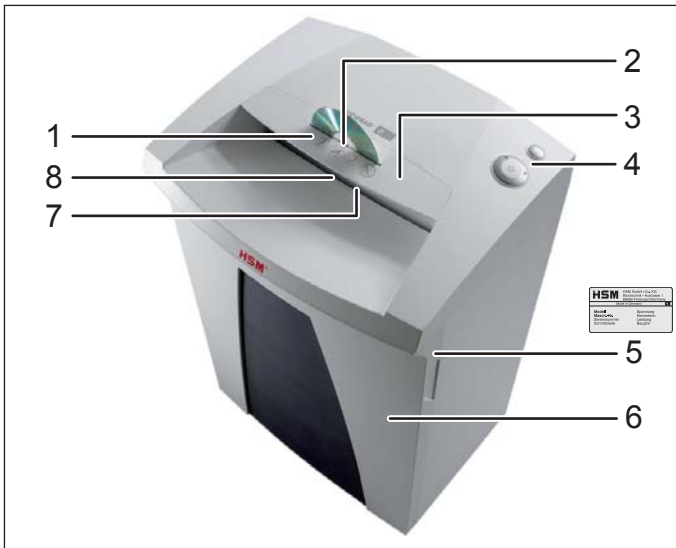

- 1 Указания за безопасност
- 2 Отвор за подаване на компактдискове
- 3 Елемент за безопасност / защита от парченца
- 4 Управляващ и индикаторен елемент
- 5 Фирмена табелка
- 6 Резервоар за събиране на унищожен материал
- 7 Отвор за подаване на хартия и кредитни карти
- 8 Фотоклетка

Управляващи и индикаторни елементи

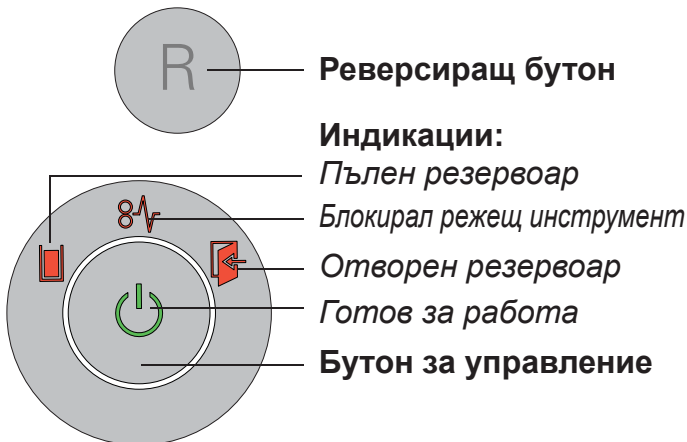

4 Комплект на доставка

- Машината за унищожаване на документи е опакована в картон, готова за свързване
- 5 Плика за изрезки
- 1 торба за компактдискове за машини с ширина на рязане 3,9, 5,8 и 4,5x30 mm
- 1 шише специално масло за режещия блок (50 ml) за уреди с рязане на частици
- Инструкция за експлоатация

Принадлежности

- 10 Плика за изрезки, кат. номер 1.661.995.150
- Специално масло за режещия блок (250 ml), кат. номер 1.235.997.403

Адреси на служби за работа с клиенти виж на страница 92.

5 Обслужване



ПРЕДУПРЕЖДЕНИЕ

Преди включване на машината се убедете, дали са взети под внимание всички указания за безопасност.

Включване на машината за унищожаване на документи

- Поставете щекера на машината в правилно инсталиран контакт.
- Натиснете бутона за управление.
- Индикацията „Готов за работа“ свети.

Унищожаване на хартия

- При подаване на хартия фотоклетката задейства автоматично режещия инструмент.
- След около 2 s след освобождаване на отвора за подаване на хартия машината за унищожаване на документи автоматично се изключва и преминава в режим на готовност.

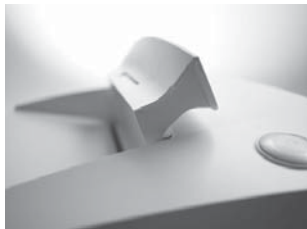

Указание:

За унищожаване на големи количества хартия можете да завъртите елемента за безопасност нагоре.

По този начин отворът за подаване е по-лесно достъпен.

Унищожаване на компактдискове

(само за големина на изрезките 3,9 mm, 5,8 mm, 4,5x30 mm)

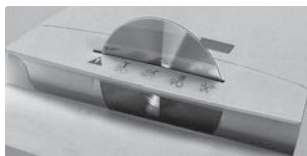

- Пъхайте компактдисковете само през шлица в елемента за безопасност. Това ще

Ви предпази от парчета.



Указание:

За разделяне на унищожения материал по вид използвайте доставената торба за компактдискове.

Унищожаване на кредитни карти

При големина на изрезките 3,9 mm, 5,8 mm, 4,5x30 mm пъхайте картите през шлица за компактдискове. При други машини ги поставете в подаването на хартия.

Изключване на машината за унищожаване на документи

- Натиснете бутона за управление.
- Индикацията „Готов за работа“ изгасва.

Други работни режими

• Постоянен режим

Приложение: Унищожаване на по-големи количества хартия

Функция: Режещият инструмент се движи непрекъснато.

Ако в продължение на 2 минути не се подаде материал, режещият инструмент се изключва автоматично и машината за унищожаване на документи преминава в режим на готовност.

Стартиране: Натиснете бутона за включване/изключване най-малко за 4 секунди.

Преждевременно прекъсване: Натиснете бутона за включване/изключване.

• Sleep-down режим



Функция: 2 минути след последното подаване на хартия автоматично се изключват всички ненужни потребители. Индикацията „Готов за работа“ угасва за кратко на редовни интервали. При подаване на хартия машината за унищожаване на документи автоматично се задвижва.

• Автоматично изключване

Функция: Ако в продължение на 1 час машината за унищожаване на документи не се използва, тя се изключва напълно и не използва повече ток (напр. нощем, събота и неделя).

Пускане отново в експлоатация: Натиснете бутона за управление.

6 Отстраняване на смущения

Индикация	Смущение	Отстраняване на смущението
	Задръстване на хартия	<p>Пъхнали сте наведнъж прекалено много хартия.</p> <ul style="list-style-type: none"> ▶ Режещият инструмент работи няколко секунди на заден ход и избутва навън хартията. • Евентуално натиснете и реверсиращия бутон „R“, за да извадите хартията. • Намалете наполовина купчината хартия. • Подавайте хартията една след друга. <p>Указание: Тази индикация свети и, ако моторът е претоварен. В такъв случай преди ново пускане оставете машината за унищожаване на документи да се охлади 20 минути.</p>
	Пълен резервоар за събиране на унищожения материал	<ul style="list-style-type: none"> • Изпразнете резервоара за събиране на унищожения материал. <p>Указание: Ако преди изваждане на резервоара задействате за кратко реверсиращия бутон, една част от материала се изтегля обратно в режещия инструмент.</p>
	Отворен резервоар	<ul style="list-style-type: none"> • Поставете отново резервоара за събиране на унищожения материал правилно в долния шкаф.

7 Почистване и техническа поддръжка



ПРЕДУПРЕЖДЕНИЕ

Опасно мрежово напрежение.
Изключете машината за унищожаване на документи и извадете щепсела.

Почиствайте само с мека кърпа и слаб сапунен разтвор. При това не трябва да прониква вода в уреда.

Проверете функцията на контакта на резервоара



ПРЕДУПРЕЖДЕНИЕ

Ако забележите отклонения във функционалното протичане, изключете машината за унищожаване на документи, извадете щепсела и уведомете службата за работа с клиенти.

- Поставете щепсела и включете машината за унищожаване на документи.
- Подайте лист хартия и наклонете резервоара навън, докато листът се поема.
- Режещият инструмент трябва да изключи веднага и индикацията „Отворен резервоар“ трябва да светне.
- Поставете отново напълно резервоара за събиране на унищожения материал.
- Режещият инструмент не трябва още да започва да работи.
- Извадете хартията от отвора за подаване. Фотоклетката трябва да е свободна.
- Изключете и отново включете машината за унищожаване на документи.
- При подаване на хартия се задейства режещият инструмент.



Смазвайте режещия инструмент при намаляване на капацитета на рязане, поява на шумове или след всяко изпразване на резервоара за събиране на унищожения материал (само при рязане на частици).



За това използвайте само HSM специално масло за режещия блок:

- Пръснете специално масло за режещия блок през отвора за подаване на хартия по цялата ширина върху режещите валци.
- Оставете режещия инструмент да работи без подаване на хартия около 10 s в постоянен режим на работа.
- Освобождава се хартиен прах и частици.

Указание

Смазването на режещия инструмент подобрява капацитета на рязане и при уреди с рязане на ленти.

8 Изхвърляне / Рециклиране

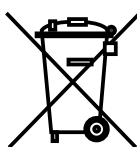

Старите електрически и електронни уреди съдържат често пъти ценни материали, но и също вредни вещества, които са били необходими за функцията и безопасността. При неправилно изхвърляне или боравене те могат да са опасни за човешкото здраве и за околната среда. Старите уреди не трябва да се изхвърлят заедно с останалия боклук. Съблюдавайте актуалните валидни разпоредби и използвайте пунктовете за събиране на отпадъци за предаване и рециклиране на електрически и електронни стари уреди. Изхвърляйте и всички опаковъчни материали съобразно с околната среда.

9 Технически данни

Вид на рязане	Рязане на ленти		Рязане на частици				
Големина на изрезките (mm)	5,8	3,9	4,5 x 30	1,9 x 15	0,78 x 11	1 x 5	
Клас на безопасност DIN 32757 – 1	2	2	3	4	5	Level 6*	
Капацитет на рязане** (лист) DIN A4	70 g/m ²	28 - 30	22 - 24	17 - 19	11 - 13	7	5
	80 g/m ²	25 - 27	19 - 21	14 - 16	9 - 11	6	4
Тегло	18 kg		20,5 kg				
Скорост на рязане	65 mm/s						
Работна ширина	240 mm						
Свързване	230 V, 50 Hz		110 V - 120 V, 60 Hz		220 V, 60 Hz		
Мощност при макс. брой листи	500 W						
Работен режим	Постоянен режим на работа						
Условия на околната среда при работа: Температура Относителна влажност на въздуха Височина над морското равнище	-10 °C до +25 °C макс. 90 %, некондензираща макс. 2.000 m						
Размери Ш x Д x В (mm)	395 x 317 x 605						
Обем на резервоара за събиране	34 l						
Ниво на звуково налягане (празен ход / под товар)	56 dB (A) / 59 - 63 dB (A)						

* HSM спецификация

** Макс. брой листи (DIN A4, 70 g/m² или 80 g/m²), подадени надлъжно, които могат да се нарежат с едно пускане. Дадените данни за производителността са определени с нов, смазан режещ инструмент и студен двигател. По-слабо мрежово напрежение или друга честота на мрежата от дадената може да доведе до по-ниска производителност на рязане на листите или до повече шумове при работа. Производителността на рязане на листите може да е различна в зависимост от структурата и качествата на хартията и в зависимост от вида на въведеното. Данните за производителността в 80 g/m² са стойности, получени чрез пресмятане.

Декларация за съответствие на ЕО

Производителят **HSM GmbH + Co. KG**, Austraße 1 - 9, 88699 Frickingen / Germany декларира, че упомената по-долу машина

Машина за унищожаване на документи **Securio B24**

отговаря въз основа на концепцията и конструкцията си в пуснатия от нас за продажба модел на основните изисквания за безопасност и здравеопазване на дадените по-долу директиви на ЕО:

Директива за ниско напрежение 2006 / 95 / ЕО

Директива за електромагнитна съвместимост 2004 / 108 / ЕО

Приложени норми и технически спецификации:

- EN 55014-1:2006 + A1:2009
- EN 55014-2:1997 + A1:2001 + A2:2008
- EN 61000-3-2:2006 + A1:2009 + A2:2009
- EN 61000-3-3:2008
- EN 62233:2008
- EN 60950-1:2006 + A11:2009 + A1:2010
- EN 61000-4-2:1995 + A1:1998 + A2:2001
- EN 61000-4-4:2004
- EN 61000-4-5:2006
- EN 61000-4-6:2007 + Corr. August 2007
- EN 61000-4-11:2004

Frickingen, 05.11.2012

I.V. Hubert Kötzinger - Ръководител Развитие на продукти техника за защита на околната среда

Проверката на типа машина за съответствие с изискванията на директивите на ЕО е извършена от:

TÜV SÜD Product Service GmbH, Zertifizierstelle, Ridlerstrasse 65, 80339 München/Germany

Тази комисия е отговорната инстанция съгласно директивите на ЕО.

1 Ενδεδειγμένη χρήση, παροχή εγγύησης

Στην ετικέτα τύπου στην πίσω πλευρά της συσκευής θα βρείτε το πλάτος κοπής και την ηλεκτρική τάση με την οποία λειτουργεί ο καταστροφέας εγγράφων. Τηρείτε τις αντίστοιχες οδηγίες του εγχειριδίου λειτουργίας.

Ο καταστροφέας εγγράφων προορίζεται αποκλειστικά για την καταστροφή χαρτιού. Ανάλογα με το είδος κοπής μπορούν επίσης να καταστραφούν μικρές ποσότητες των ακόλουθων υλικών:

Μέγεθος κοπής (mm)	3,9	5,8	1,9x15	4,5x30
Πιστωτικές κάρτες	•	•	•	•
Δίσκοι CD	•	•		•

Ο ανθεκτικός κοπτικός μηχανισμός δεν επηρεάζεται από συνδετήρες και σύρματα συρραπτικών. Σε μηχανήματα της κατηγορίας ασφαλείας HS βαθμίδας 6 (1x5 mm) τα χαρτιά δεν επιτρέπεται να έχουν μεταλλικούς συνδετήρες.

Η εγγύηση για τον καταστροφέα εγγράφων διαρκεί 2 χρόνια. Ανεξάρτητα από την ευθύνη εγγύησης ισχύει μια εγγύηση για συμπαγείς χαλύβδινους άξονες κοπής HSM των καταστροφέων για τη συνολική διάρκεια ζωής της συσκευής (HSM Lifetime Warranty). Από αυτήν εξαιρούνται οι καταστροφείς εγγράφων του βαθμού ασφαλείας 5 και βαθμίδας HS 6. Η φθορά τριβής, οι ζημιές από κακό χειρισμό, η φυσιολογική φθορά καθώς και οι ζημιές από ξένες επεμβάσεις δεν καλύπτονται από την εγγύηση.

Υπόδειξη: Οι καταστροφείς εγγράφων με κοπτικό μηχανισμό σωματιδίων διατίθενται κατ' επιλογή και με μία συσκευή για αυτόματη λίπανση του μηχανισμού κοπής. Μελετήστε επίσης το συνημμένο εγχειρίδιο του λαδικού, εφόσον η συσκευή είναι εξοπλισμένη με λαδικό.

2 Υποδείξεις ασφαλείας

Ταξινόμηση

Υπόδειξη ασφαλείας	Επεξήγηση
 ΠΡΟΕΙΔΟΠΟΙΗΣΗ	Η μη τήρηση της προειδοποίησης μπορεί να συνεπάγεται ακόμη και σοβαρούς τραυματισμούς.
ΠΡΟΣΟΧΗ	Η μη τήρηση της υπόδειξης μπορεί να συνεπάγεται υλικές ζημιές.



Πριν από την έναρξη λειτουργίας του μηχανήματος μελετήστε το εγχειρίδιο με τις οδηγίες λειτουργίας. Φυλάξτε το για μελλοντική χρήση και παραδώστε το σε τυχόν μελλοντικούς χρήστες. Τηρείτε τις υποδείξεις ασφαλείας του καταστροφέα εγγράφων.



ΠΡΟΕΙΔΟΠΟΙΗΣΗ

Κίνδυνοι για παιδιά και για άλλα άτομα!



Το μηχάνημα δεν επιτρέπεται να χρησιμοποιείται από άτομα με περιορισμένες φυσικές, κινητικές ή νοητικές ικανότητες (ούτε από παιδιά κάτω των 14 ετών), ούτε και από άτομα χωρίς σχετική εμπειρία ή γνώσεις, εκτός εάν αυτά τα άτομα επιτηρούνται από ένα άτομο που είναι υπεύθυνο για την ασφάλεια ή εάν έχουν λάβει οδηγίες από αυτό για τον τρόπο χρήσης της συσκευής. Τα παιδιά πρέπει να επιτηρούνται ώστε να είστε σίγουροι πως δεν παίζουν με τη συσκευή. Μην αφήνετε τη συσκευή ενεργοποιημένη όταν αυτή δεν επιτηρείται.

**ΠΡΟΕΙΔΟΠΟΙΗΣΗ****Κίνδυνος τραυματισμού!**

Μη βάζετε ποτέ τα χέρια σας στις σχισμές εισόδου του χαρτιού.

**Κίνδυνος εγκαυμάτων!**

Μην χρησιμοποιείτε μέσα καθαρισμού ή φιάλες πετρεσμένου αέρα, που περιέχουν εύφλεκτα υλικά, διότι αυτές οι ουσίες μπορούν να αναφλεγούν.

**Κίνδυνος τραυματισμού από θραύσματα!**

Κατά την καταστροφή σκληρών καρτών ή δίσκων CD φοράτε προστατευτικά γυαλιά.

**ΠΡΟΕΙΔΟΠΟΙΗΣΗ****Επικίνδυνη ηλεκτρική τάση!**

Από την εσφαλμένη μεταχείριση της συσκευής μπορεί να προκληθεί ηλεκτροπληξία.

- Πριν από τη σύνδεση του φισ στην πρίζα ελέγξτε αν η τάση και η συχνότητα του ηλεκτρικού ρεύματος συμφωνούν με τα στοιχεία στην πινακίδα της συσκευής.
- Ο ρευματολήπτης σύνδεσης στην πρίζα πρέπει να είναι εύκολα προσιτός.
- Μέσα στη συσκευή δεν επιτρέπεται να χυθεί νερό. Μη βυθίζετε ούτε το καλώδιο ούτε το ρευματολήπτη μέσα σε νερό.
- Ποτέ μην πιάνετε το ρευματολήπτη καλωδίου με υγρά χέρια.
- Ποτέ μην αποσυνδέετε το ρευματολήπτη από την πρίζα τραβώντας το καλώδιο. Πρέπει να πιάνετε μόνο από το ρευματολήπτη.
- Χρησιμοποιείτε τη συσκευή μόνο σε ξηρούς εσωτερικούς χώρους. Ποτέ μη λειτουργείτε τη συσκευή σε υγρούς χώρους ή στη βροχή.

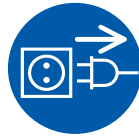

Ελέγχετε τακτικά τη συσκευή και το καλώδιο για φθορές. Σε περίπτωση ζημιάς ή προβληματικής λειτουργίας καθώς και πριν μετακινήσετε ή καθαρίσετε τη συσκευή, απενεργοποιήστε την και αποσυνδέστε το ρευματολήπτη.

- Κρατάτε τη συσκευή, το ρευματολήπτη και το καλώδιο μακριά από ανοικτές εστίες και καυτές επιφάνειες. Τα ανοίγματα αερισμού πρέπει να είναι ανοικτά και να υπάρχει απόσταση από τον τοίχο ή τα έπιπλα τουλάχιστον 5 cm.



Οι εργασίες συντήρησης επιτρέπεται να διεξάγονται μόνο από την υπηρεσία εξυπηρέτησης πελατών της HSM και τους τεχνικούς συντήρησης των συμβαλλόμενων

συνεταίρων μας.

Οι διευθύνσεις εξυπηρέτησης πελατών δίνονται στη σελίδα 92.

ΠΡΟΣΟΧΗ Κίνδυνος από λάθος χρήση
Χρησιμοποιείτε τη συσκευή μόνο σύμφωνα με τις οδηγίες του κεφαλαίου „Ενδεδειγμένη χρήση“.

3 Συνοπτικά

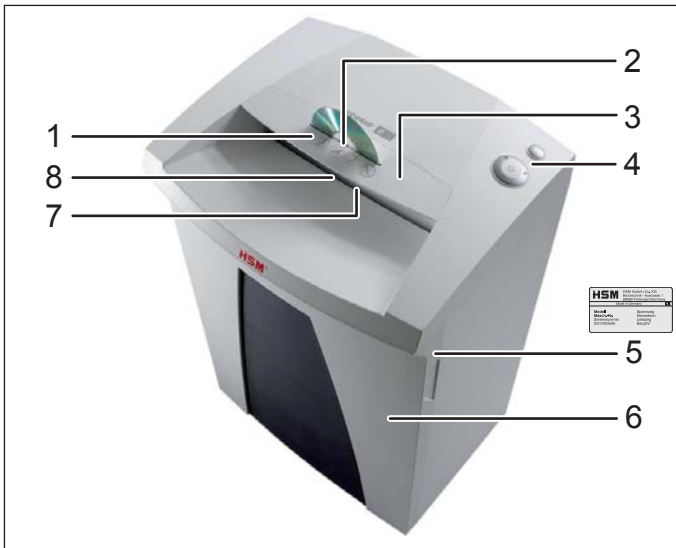

- 1 Υποδείξεις ασφαλείας
- 2 Εγκοπή τροφοδοσίας για CD
- 3 Στοιχείο ασφαλείας / Προστατευτικό θραυσμάτων
- 4 Μονάδα χειρισμού και ενδείξεων
- 5 Πινακίδα τύπου
- 6 Δοχείο συγκέντρωσης
- 7 Άνοιγμα τροφοδοσίας για χαρτί και πιστωτικές κάρτες
- 8 Φωτοκύτταρο

4 Περιεχόμενα συσκευασίας

- Καταστροφέας εγγράφων έτοιμος για σύνδεση συσκευασμένος σε κούτα
- 5 σάκοι για κομμένα κομμάτια
- 1 σάκος CD για μηχανήματα με πλάτος κοπής 3,9, 5,8 και 4,5x30 mm
- 1 φιάλη με ειδικό λάδι του μπλοκ κοπής (50 ml) για συσκευές με κοπή σωματιδίων
- Οδηγίες λειτουργίας

Παρελκόμενα

- 10 σάκοι για κομμένα κομμάτια κωδικός παραγγελίας 1.661.995.150
 - Ειδικό λάδι για το μπλοκ κοπής (250 ml) κωδικός παραγγελίας 1.235.997.403
- Οι διευθύνσεις εξυπηρέτησης πελατών δίνονται στη σελίδα 92.

Στοιχεία χειρισμού και ενδείξεων

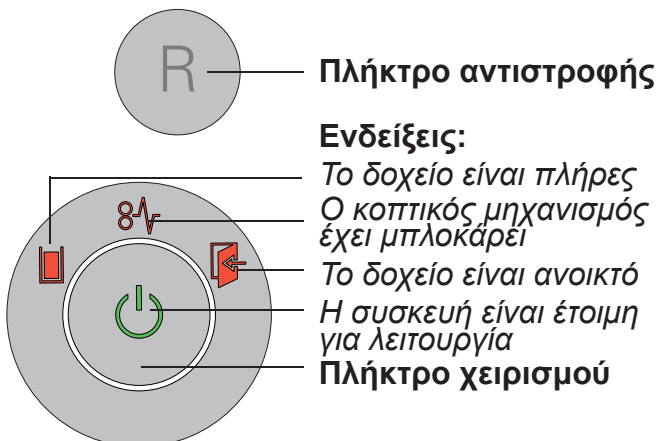

5 Χειρισμός



ΠΡΟΕΙΔΟΠΟΙΗΣΗ

Πριν από την ενεργοποίηση του μηχανήματος βεβαιωθείτε πως τηρούνται όλες οι οδηγίες ασφαλείας.

Ενεργοποίηση της συσκευής

- Συνδέστε το ρευματολήπτη του μηχανήματος σε μία κανονική πρίζα.
- Πατήστε το πλήκτρο χειρισμού.
- Ανάβει η ένδειξη «Έτοιμο για λειτουργία».

Καταστροφή χαρτιών

- Με την τροφοδοσία χαρτιού, το φωτοκύταρο ξεκινά αυτόματα τον κοπτικό μηχανισμό.
- Περίπου μετά από 3 δευτερόλεπτα όταν το άνοιγμα τροφοδοσίας είναι πάλι ελεύθερο, η συσκευή απενεργοποιείται αυτόματα και τίθεται σε αναμονή λειτουργίας.

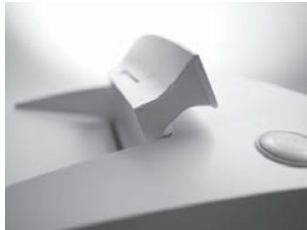

Υποδειξη:

Για την καταστροφή μεγαλύτερων ποσοτήτων χαρτιού, μπορείτε να στρέψετε το στοιχείο ασφαλείας προς τα

πάνω. Έτσι είναι πιο εύκολα προσβάσιμο το άνοιγμα τροφοδοσίας.

Καταστροφή των CD

(μόνο στο μέγεθος κοπής 3,9 mm, 5,8 mm, 4,5x30 mm)

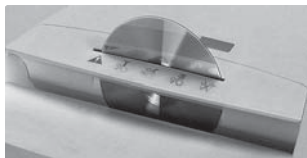

- Οδηγήστε τα CD μέσω της εγκοπής στο στοιχείο ασφαλείας. Αυτό σας προστατεύει από τα εκτινασσόμενα θραύσματα.

Υποδειξη:

Για έναν διαχωρισμό ανά είδος του υλικού μπορείτε να χρησιμοποιήσετε το συνοδευτικό σάκκο CD.



Καταστροφή των πιστωτικών καρτών

Οδηγήστε τις κάρτες μέσω της εγκοπής CD για μεγέθη κοπής 3,9 mm, 5,8 mm, 4,5x30 mm. Σε άλλα μηχανήματα βάλτε τις στην τροφοδοσία χαρτιού.

Απενεργοποίηση της συσκευής

- Πατήστε το πλήκτρο χειρισμού.
- Σβήνει η ένδειξη «Έτοιμο για λειτουργία».

Άλλοι τρόποι λειτουργίας

• Συνεχής λειτουργία

Χρήση: Καταστροφή μεγάλων ποσοτήτων δίσκων χαρτιών

Λειτουργία: Ο κοπτικός μηχανισμός λειτουργεί ασταμάτητα.

Εάν για 2 λεπτά δεν έχει εισαχθεί καθόλου υλικό, ο κοπτικός μηχανισμός απενεργοποιείται και ο καταστροφέας εγγράφων περνά σε κατάσταση ετοιμότητας για λειτουργία.

Έναρξη: Πιέστε το πλήκτρο ON/OFF για τουλάχιστον 4 δευτερόλεπτα.

Πρόωρη διακοπή: Πατήστε το πλήκτρο ON/OFF.

• Λειτουργία ύπνου (Sleep-down)

Λειτουργία: 2 λεπτά μετά την τελευταία τροφοδοσία χαρτιού απενεργοποιούνται αυτόματα όλοι οι καταναλωτές που δεν χρειάζονται.

Η ένδειξη «ετοιμότητα λειτουργίας» σβήνει σε τακτικά διαστήματα για λίγο.



Με την τροφοδοσία χαρτιού ξεκινά ο καταστροφέας εγγράφων αυτόματα.

• Αυτόματη απενεργοποίηση

Λειτουργία: Εάν ο καταστροφέας εγγράφων δεν χρησιμοποιηθεί για 1 ώρα, απενεργοποιείται τελείως και έτσι δεν καταναλώνει καθόλου ρεύμα πια (νύχτα, σαββατοκύριακο).

Επανάναρξη λειτουργίας: Πατήστε το πλήκτρο χειρισμού.

6 Αντιμετώπιση προβλημάτων

Ένδειξη	Βλάβη	Αντιμετώπιση βλάβης
	Συμφόρηση χαρτιού	<p>Έχετε εισάγει πάρα πολύ χαρτί.</p> <ul style="list-style-type: none"> ➤ Ο κοπτικός μηχανισμός λειτουργεί για μερικά δευτερόλεπτα προς τα πίσω και σπρώχνει το χαρτί προς τα έξω. • Πατήστε εάν χρειαστεί το πλήκτρο αντιστροφής «R», για να αφαιρεθεί το χαρτί που έχει κολλήσει. • Βάλτε τη μισή ποσότητα χαρτιού. • Εισάγετε το χαρτί διαδοχικά. <p>Υπόδειξη: Αυτή η ένδειξη ανάβει επίσης εάν υπερφορτωθεί το μοτέρ. Σε αυτήν την περίπτωση πριν την επανέναρξη λειτουργίας αφήστε τον καταστροφέα εγγράφων να κρυώσει για 20 λεπτά.</p>
	Το δοχείο με το κομμένο υλικό είναι πλήρες	<ul style="list-style-type: none"> • Αδειάστε το δοχείο με το κομμένο υλικό. <p>Υπόδειξη: Εάν πριν από την αφαίρεση του δοχείου πατήσετε σύντομα το πλήκτρο αντιστροφής, τότε ένα μέρος του κομμένου υλικού κοπής θα επιστέψει μέσα στον κοπτικό μηχανισμό.</p>
	Το δοχείο είναι ανοικτό	<ul style="list-style-type: none"> • Τοποθετήστε το δοχείο με το κομμένο υλικό σωστά μέσα στη βάση.

7 Καθαρισμός και συντήρηση



ΠΡΟΕΙΔΟΠΟΙΗΣΗ

Επικίνδυνη ηλεκτρική τάση!

Απενεργοποιήστε τη συσκευή και αποσυνδέστε το φίς από την πρίζα.

Ο καθαρισμός πρέπει να γίνεται μόνο με ένα μαλακό πανί και με λίγη σαπουνάδα. Ταυτόχρονα δεν επιτρέπεται η εισχώρηση νερού στη συσκευή.

Ελέγξτε τη λειτουργία της επαφής δοχείου



ΠΡΟΕΙΔΟΠΟΙΗΣΗ

Εάν διαπιστώσετε αποκλίσεις από την παρακάτω διαδικασία λειτουργίας, απενεργοποιήστε τον καταστροφέα εγγράφων, βγάλτε το βύσμα από την πρίζα και απευθυνθείτε στο κέντρο εξυπηρέτησης πελατών.

- Συνδέστε το βύσμα στην πρίζα και ενεργοποιήστε τον καταστροφέα εγγράφων.
- Βάλτε ένα φύλλο χαρτί και στρέψτε το δοχείο προς τα έξω, ενώ τραβιέται το χαρτί.
- Ο κοπτικός μηχανισμός πρέπει να απενεργοποιηθεί αμέσως και να ανάψει η ένδειξη «Ανοικτό δοχείο».
- Τοποθετήστε πάλι πλήρως το δοχείο για το κομμένο υλικό.
- Ο κοπτικός μηχανισμός δεν πρέπει να ξαναλειτουργήσει ακόμα.
- Τραβήξτε το χαρτί έξω από το άνοιγμα τροφοδοσίας. Το φωτοκύτταρο πρέπει να είναι ελεύθερο.
- Απενεργοποιήστε και ενεργοποιήστε πάλι το μηχάνημα.
- Με την τροφοδοσία χαρτιού ξεκινά και ο κοπτικός μηχανισμός.



Λιπαίνετε τον κοπτικό μηχανισμό όταν μειωθεί η απόδοση κοπής, δημιουργούνται θόρυβοι ή μετά από κάθε άδειασμα

του δοχείου κομμένων τεμαχίων (μόνο για κοπή τεμαχίου):



Για το σκοπό αυτό χρησιμοποιείτε μόνο το ειδικό λάδι μπλοκ κοπής της HSM:

- Μέσα από το άνοιγμα εισόδου του χαρτιού ψεκάστε ειδικό λάδι στους κυλίνδρους κοπής καθόλο το πλάτος.
- Λειτουργήστε για 10 δευτερόλεπτα τον κοπτικό μηχανισμό χωρίς χαρτιά σε διαρκή λειτουργία.
- Η χαρτόσκονη και τα σωματίδια ξεκολλούν και φεύγουν.

Υποδειξη

Το λάδωμα του κοπτικού μηχανισμού βελτιώνει την απόδοση κοπής ακόμα και σε συσκευές με κοπή σε λωρίδες.

8 Απόρριψη / Ανακύκλωση

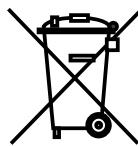

Οι παλιές ηλεκτρικές και ηλεκτρονικές συσκευές περιέχουν διάφορα πολύτιμα υλικά, αλλά και επικίνδυνες ουσίες, που είναι απαραίτητες για τη λειτουργία και την ασφάλεια. Αν γίνει λανθασμένη απόρριψη ή μεταχείριση, αυτές οι ουσίες μπορεί να είναι επικίνδυνες για την υγεία και το περιβάλλον. Ποτέ μην πετάτε τις παλιές συσκευές στα απορρίμματα. Τηρείτε τους ισχύοντες κανονισμούς και χρησιμοποιείτε τα σημεία συλλογής για την επιστροφή και ανακύκλωση των ηλεκτρικών και ηλεκτρονικών παλιών συσκευών. Επίσης και όλα τα υλικά συσκευασία πρέπει να απορρίπτονται με σεβασμό προς το περιβάλλον.

9 Τεχνικά στοιχεία

Είδος κοπής	Λωρίδες		Κοπή τεμαχίου				
Μέγεθος κοπής (mm)	5,8	3,9	4,5 x 30	1,9 x 15	0,78 x 11	1 x 5	
Βαθμός ασφαλείας DIN 32757 – 1	2	2	3	4	5	Level 6*	
Απόδοση κοπής** (φύλλα) DIN A4	70 g/m ²	28 - 30	22 - 24	17 - 19	11 - 13	7	5
	80 g/m ²	25 - 27	19 - 21	14 - 16	9 - 11	6	4
Βάρος	18 kg		20,5 kg				
Ταχύτητα κοπής	65 mm/s						
Πλάτος εργασίας	240 mm						
Σύνδεση	230 V, 50 Hz		110 V - 120 V, 60 Hz		220 V, 60 Hz		
Μέγιστη ισχύς για μέγιστο αριθμό φύλλων	500 W						
Τρόπος λειτουργίας	Συνεχής λειτουργία						
Συνθήκες περιβάλλοντος σε λειτουργία: Θερμοκρασία Σχετική υγρασία Υψόμετρο (NN)	-10 °C έως +25 °C max. 90 %, χωρίς συμπύκνωση max. 2.000 m						
Διαστάσεις ΠxΥxB (mm)	395 x 317 x 605						
Όγκος του δοχείου συλλογής	34 l						
Στάθμη πίεσης θορύβου (λειτουργία χωρίς φορτίο / Υπό φορτίο)	56 dB (A) / 59 - 63 dB (A)						

* Τεχνικά χαρακτηριστικά HSM

** Ο μέγιστος αριθμός φύλλων (DIN A4, 70 g/m² ή 80 g/m²), τροφοδοσία κατά μήκος, που μπορούν να τεμαχιστούν σε μία δόση. Ο προσδιορισμός των αναφερόμενων στοιχείων ισχύος γίνεται με καινούργιο, λαδωμένο μηχανισμό κοπής και με ψυχρό μοτέρ. Μια πιο αδύνατη ηλεκτρική τάση ή μια άλλη συχνότητα από ότι αναγράφεται μπορεί να οδηγήσει σε πιο χαμηλή απόδοση φύλλων και σε μεγαλύτερο θόρυβο λειτουργίας. Ανάλογα με τη δομή και τις ιδιότητες του χαρτιού καθώς και το είδος τροφοδοσίας η απόδοση φύλλων μπορεί να διαφέρει. Τα στοιχεία απόδοσης σε 80 g/m² αποτελούν υπολογισμένες τιμές.

Δήλωση συμμόρφωσης ΕΚ

Ο κατασκευαστής **HSM GmbH + Co. KG**, Austraße 1 - 9, 88699 Frickingen / Germany δηλώνει με την παρούσα δήλωση πως το παρακάτω αναφερόμενο μηχάνημα

Καταστροφέας εγγράφων **Securio B24**

ένεκα του σχεδιασμού και του τρόπου κατασκευής του, στο τύπο που διατίθεται στην αγορά, ανταποκρίνεται στις βασικές απαιτήσεις ασφαλείας και υγείας των παρακάτω αναφερόμενων οδηγιών ΕΕ:

Οδηγία περί Χαμηλής Τάσης 2006 / 95 / ΕΚ

Οδηγία ΗΜΣ 2004 / 108 / ΕΚ

Εφαρμοσμένα πρότυπα και τεχνικές προδιαγραφές:

- EN 55014-1:2006 + A1:2009
- EN 55014-2:1997 + A1:2001 + A2:2008
- EN 61000-3-2:2006 + A1:2009 + A2:2009
- EN 61000-3-3:2008
- EN 62233:2008
- EN 60950-1:2006 + A11:2009 + A1:2010
- EN 61000-4-2:1995 + A1:1998 + A2:2001
- EN 61000-4-4:2004
- EN 61000-4-5:2006
- EN 61000-4-6:2007 + Corr. August 2007
- EN 61000-4-11:2004

Frickingen, 05.11.2012

I.V. Hubert Kötzingler - Διευθυντής Ανάπτυξης προϊόντων / Τεχνολογίας περιβάλλοντος

Ένας έλεγχος του τύπου του μηχανήματος αν συμμορφώνεται προς τις απαιτήσεις της Οδηγίας ΕΚ έγινε από: TÜV SÜD Product Service GmbH, Zertifizierstelle, Ridlerstrasse 65, 80339 München/Germany
Αυτός ο φορέας ελέγχου είναι αρμόδιος κατά την έννοια της Οδηγίας ΕΚ.

1 Maksadına uygun kullanım, garanti

Cihazın arka yüzündeki tip etiketine bakarak, evrak imha makinenizin hangi kesme genişliğine ve şebeke gerilimine uygun olduğunu tespit edin ve işletme kılavuzundaki ilgili maddelere dikkat edin.

Bu evrak imha makinesi sadece kağıt imha etmek için tasarlanmıştır. Kesim tipine göre, aşağıdaki mizemelerden de az bir miktarı imha edilebilir:

Kesim genişliği (mm)	3,9	5,8	1,9x15	4,5x30
Kredi kartları	•	•	•	•
CD'ler	•	•		•

Dayanıklı kesme mekanizması zımbalara ve ataşlara karşı dayanıklıdır. Sadece güvenlik kademesi HS Seviye 6 (1x5 mm) olan makinelerde kağıtta zımba veya ataş bulunmalıdır.

Evrak imha makinesinin garanti süresi 2 yıldır. Evrak imha makinesinin HSM som çelik bıçak merdaneleri için verilen teminatın dışında tüm servis ömrü boyunca bir garanti geçerlidir (HSM Lifetime Warranty). Bu garanti güvenlik seviyesi 5 ve HS Seviye 6 olan evrak imha makineleri için geçerli değildir. Aşınma, yanlış kullanım sonucu oluşan hasarlar ve üçüncü kişiler tarafından içi açıldığında, verdiğimiz garanti geçersizdir.

Uyarı: Parçacık kesme mekanizması olan evrak imha makinesi ile birlikte opsiyon olarak bir otomatik kesme mekanizması yağlama cihazı da sunulmaktadır. Eğer makinenizde varsa, birlikte verilen yağlama makinesi dokümanlarını da göz önünde bulundurunuz.

2 Güvenlik uyarılar

Sınıflandırma

Emniyet uyarısı	Açıklama
 UYARI	İkazın dikkate alınmaması yaralanma ve can kaybı tehlikesi oluşturabilir.
İkaz	Uyarıya uyulmaması cihazda hasarlar oluşturabilir.



Makineyi devreye almadan önce, bu kullanım kılavuzunu okuyun, ileride kullanmak üzere saklayın ve makineyi başkasına verdiğinizde, yeni kullanıcıya bu kılavuz ile birlikte verin. Evrak imha makinesinin üzerinde bulunan güvenlik uyarılarına uyun.



UYARI

Çocuklar ve diğer insanlar için tehlike!



Bu makine, 14 yaşın altındaki çocuklar da dahil olmak üzere, fiziksel, duyuşsal ve ruşsal özür-lü veya bilgi ve/veya deneyim eksikliği olan insanlar tarafından kullanılmamalıdır, bu kişilerin bakımından sorumlu kişilerin denetimi altında veya onların talimatları doğrultusunda kullanabilirler. Çocuklar gözetim altında tutularak cihazla oynamaları önlenmelidir. Evrak imha makinesini gözetimsiz olarak çalışır durumda bırakmayın.

**UYARI****Yaralanma tehlikesi!**

Elinizi kesinlikle kağıt besleme açıklığına sokmayınız.

**Yaralanma tehlikesi İçeriye çekerek!**

Uzun saçlar, bol elbiseler, kravatlar, atkılar ve bilezikler vb. kağıt besleme açıklığının yakınına getirilmemelidir. Düğüm oluşturabilecek bant, ip, plastik folyo gibi malzemeler kullanmayınız.

**Kıymıklarla yaralanma tehlikesi!**

Sert kredi kartlarını veya CD'leri imha ederken koruyucu gözlük takın.

**UYARI****Tehlikeli şebeke gerilimi!**

Makinenin yanlış kullanılması elektrik şokuna sebep olabilir.

- Şebeke fişini takmadan önce, elektrik şebekenizin geriliminin ve frekansının tip etiketi üzerindeki bilgilerle aynı olmasına dikkat edin.
- Şebeke fişine kolay erişilmesine dikkat edin.
- Evrak imha makinesinin içine su girmemelidir. Şebeke kablosunu ve fişini suya batırmayınız.
- Şebeke fişine ıslak ellerle dokunmayınız.
- Şebeke fişini prizden çekerken kablodan tutmayınız, daima fişi tutarak çekiniz.
- Cihazı sadece kuru iç mekanlarda kullanınız. Nemli mekanlarda veya yağmur altına kesinlikle kullanmayınız.

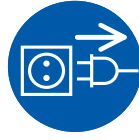

Cihazda ve kablosunda düzenli hasar kontrolü yapınız. Evrak imha makinesini, hasarlı durumda ise veya düzgün çalışmıyorsa, ya da yerini değiştirirken veya temizlerken kapatın ve şebeke fişini çekin.

- Cihazı, şebeke fişini ve şebeke kablosunu açık ateşten ve sıcak yüzeylerden uzak tutunuz. Havalandırma menfezlerinin önleri kapatılmamalı ve duvara veya mobilyalara 5 cm mesafe bırakılmalıdır.



Servis çalışmaları sadece yetkili HSM servisleri veya sözleşmeli olduğumuz firmaların servis teknisyenleri tarafından yapılmalıdır. Müşteri hizmeti adresleri için, bkz. sayfa 92.

İkaz**Hatalı kullanımdan kaynaklanan tehlike**

Bu makine sadece „Amacına Uygun Kullanım“ bölümünde verilen bilgilere göre kullanılmalıdır.

3 Genel bakış

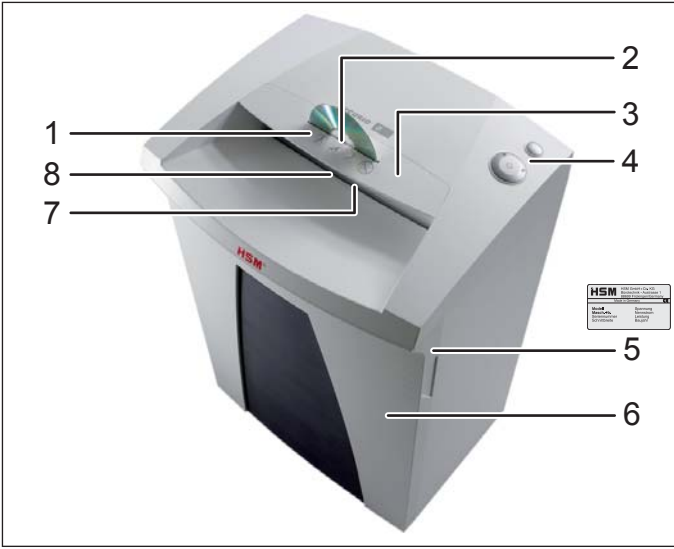

- 1 Güvenlik uyarıları
- 2 CD besleme deliği
- 3 Güvenlik elemanı / parçacıklara karşı korunma
- 4 Kontrol ve gösterge ünitesi
- 5 Tip etiketi
- 6 Kesilen malzeme haznesi
- 7 Kağıt ve kredi kartı besleme açıklığı
- 8 Işıklı bariyer

4 Teslimat içeriği

- Evrak imha makinesi, bağlantıya hazır olarak bir karton içerisinde
- 5 Kesilen malzeme torbaları
- Kesme genişliği 3,9, 5,8 ve 4,5x30 mm olan makinelerde 1 CD torbası
- 1 şişe özel kesme bloğu yağı (50 ml), partikül kesim işlevli makineler için
- Kullanım kılavuzu

Aksesuar

- 10 Kesilen malzeme torbaları
Sip. No. 1.661.995.150
- Özel kesme bloğu yağı (250 ml)
Sip. No. 1.235.997.403

Müşteri hizmeti adresleri için, bkz. sayfa 92.

Kontrol ve gösterge elemanları

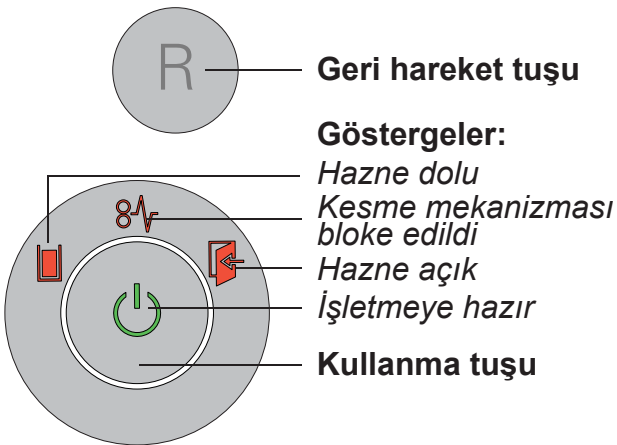

5 Kullanılması



UYARI

Makineyi çalıştırmadan önce, tüm güvenlik uyarılarına dikkat edildiğinden emin olun.

Evrak imha makinesinin çalıştırılması

- Makinenin şebeke fişini kurallara uygun olarak monte edilmiş bir prize takın.
- Kullanma tuşuna basın.
- «Çalışmaya hazır» lambası yanar.

Kağıt imhası

- Kağıt yerleştirildiğinde, kesme mekanizmasının ışıklı bariyeri çalışmaya başlar.
- Evrak imha makinesi, kağıt besleme açıklığı tekrar boşaldıktan yakl. 2 sn sonra otomatik olarak kapanır ve stand-by konumuna geçer.

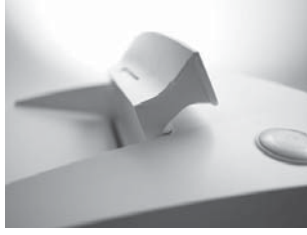

Not:

Çok miktarda kağıt imha etmek için, emniyet elemanını yukarıya katlayabilirsiniz. Bu sayede besleme açıklığına daha kolay erişilir.

CD'lerin imha edilmesi

(sadece 3,9 mm, 5,8 mm, 4,5x30 mm büyüklüğünde)

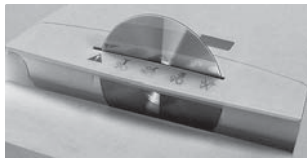

- CD'leri güvenlik elemanındaki yarıktan geçirin. Bu sayede etrafa yayılan parçacıklardan korunursunuz.



Not:

İmha edilen malzemelerin cinsine göre ayrılması için birlikte verilen CD torbası kullanılabilir.

Kredi kartlarının imhası

3,9 mm, 5,8 mm, 4,5x30 mm boyunda kesmek için, kartı CD aralığından geçirin. Diğer makinelerde kağıt beslemesine verin.

Evrak imha makinesinin kapatılması

- Kullanma tuşuna basın.
- «Çalışmaya hazır» lambası söner.

Diğer çalışma modları

• Daimi modu

Kullanım: Büyük miktarlarda kağıt imhası

İşlev: Kesme mekanizması kesintisiz çalışır. 2 dakika süre ile malzeme beslemesi yapılmazsa, kesme mekanizması kapanır ve evrak imha makinesi işletmeye hazır duruma geçer.

Başlama: Aç/kapat tuşuna en az 4 saniye süre ile basınız.

Önceden kapatma: Aç/kapat tuşuna basın.

• Otomatik kapatma

İşlev: Evrak imha makinesi 1 saatten fazla bir süre çalışmadığında, tamamen kapatılır ve bu sayede artık elektrik enerjisi tüketmez (geceleri, hafta sonu).

Tekrar çalıştırmak: Kullanma tuşuna basın.



• Uyuma modu (sleep down)

İşlev: Son kağıt beslemesinden 2 dakika sonra, gerekli olmayan tüm tüketiciler otomatik olarak kapatılır.

“İşletmeye hazır” lambası düzenli aralıklarla kısa bir süre için söner.

Kağıtla beslendiğinde, evrak imha makinesi kendiliğinden çalışır.

6 Arıza giderme

Gösterge	Arıza	Arıza giderme
	Kağıt birikmesi	<p>Bir seferde çok fazla kağıt yerleştirdiniz.</p> <ul style="list-style-type: none"> ➤ Kesme mekanizması birkaç saniye geriye doğru çalışır ve kağıdı dışarıya iter. • Gerektiğinde geri hareket tuşuna «R» basarak kağıt istifini çıkartın. • Kağıt istifini yarıya indirin. • Kağıtları arka arkaya yerleştirin. <p>Uyarı: Bu gösterge motor aşırı yüklü ise de yanar. Bu durumda evrak imha makinesini yeniden çalıştırmadan önce, 20 dakika soğumasını bekleyin.</p>
	Kesilen malzeme haznesi dolu.	<ul style="list-style-type: none"> • Kesilen malzeme haznesini boşaltın. <p>Uyarı: Hazneyi almadan önce, geri hareket tuşuna kısaca bastığınızda, kesilen malzemenin bir kısmı kesme mekanizmasına geri çekilir.</p>
	Hazne açık	<ul style="list-style-type: none"> • Kesilen malzeme haznesini alt dolaba doğru bir şekilde yerleştirin.

7 Temizlik ve bakım



UYARI

Tehlikeli şebeke gerilimi!

Evrak imha makinesini kapatın ve şebeke fişini çekin.

Sadece yumuşak bir bez veya sabunlu su çözeltisi ile temizlenmelidir. Temizlik yaparken cihazın içine su girmemelidir.

Hazne temaslarının çalışmasını kontrol edin



UYARI

Aşağıda belirtilen işlem akışında sapma tespit ettiğinizde, evrak imha makinesini kapatın, şebeke fişini çekin ve müşteri servisine haber verin.

- Şebeke fişini takın ve evrak imha makinesini çalıştırın.
- Bir kağıt yerleştirin ve kağıt içeriye çekilirken hazneyi dışarıya devirin.
- Kesme düzeni derhal durmalı ve «Hazne açık» lambası yanmalıdır.
- Kesilen parçacık haznesini yeniden yerine tamamen oturtun.
- Kesme düzeni henüz çalışmaya başlamamalıdır.
- Kağıdı besleme deliğinden dışarıya çekin. Işıklı bariyerin önü serbest olmalıdır.
- Makineyi kapatın ve tekrar çalıştırın.
- Kağıt yerleştirildiğinde, kesme mekanizması çalışmaya başlar.



Kesme kapasitesi azaldığında, ses yapmaya başladığında veya kesilen parça haznesini boşalttıktan sonra, kesme mekanizması daima yağlanmalıdır (sadece partikül keserken):



Sadece HSM kesme bloğu özel yağı kullanınız:

- Özel yağı kağıt besleme açıklığından kesme millerinin tüm genişliği boyunca püskürtün.

- Kesme mekanizmasını yakl. 10 saniye kağıt koymadan sürekli çalışma modunda çalıştırın.
- Kağıt tozları ve partiküller çözülür.

Not

Kesme mekanizmasının yağlanması şerit kesme yapan makinelerin de kesme kapasitesini düzeltir.

8 Atık toplama / Geridönüşüm



Elektrikli ve elektronik hurda cihazlarda çoğu zaman halen işlev ve güvenlik için kullanılmış olan değerli malzemeler ile kısmen de zararlı maddeler bulunur. Doğru olarak atık toplama sistemine verilmediğinde, bu maddeler insan ve çevre sağlığı için tehlike oluşturabilirler. Hurda cihazlar kesinlikle evsel çöp ile birlikte atılmamalıdır. Güncel olarak geçerli atık toplama talimatlarında dikkat ederek elektrikli ve elektronik hurda cihazları yeniden değerlendirilmeleri için kurulan toplama yerlerine veriniz. Tüm ambalaj malzemelerini çevre sağlığına uygun bir atık toplama sistemine verin.

9 Teknik bilgiler

Kesme tipi	Şerit genişliği		Partikül kesimi				
Kesim boyu (mm)	5,8	3,9	4,5 x 30	1,9 x 15	0,78 x 11	1 x 5	
Güvenlik seviyesi DIN 32757 – 1	2	2	3	4	5	Level 6*	
Kesme gücü** (Yaprak) DIN A4	70 g/m ²	28 - 30	22 - 24	17 - 19	11 - 13	7	5
	80 g/m ²	25 - 27	19 - 21	14 - 16	9 - 11	6	4
Ağırlık	18 kg		20,5 kg				
Kesme hızı	65 mm/s						
Çalışma genişliği	240 mm						
Bağlantı	230 V, 50 Hz		110 V - 120 V, 60 Hz		220 V, 60 Hz		
Kapasite maks. yaprak sayısında	500 W						
İşletme modu	Sürekli işletme						
İşletmedeki ortam koşulları: Sıcaklık bağıl nem Deniz seviyesinden yükseklik	-10 °C ile +25 °C arası maks. %90, yoğuşmasız maks. 2.000 m						
Boyutlar G x D x Y (mm)	395 x 317 x 605						
Toplama haznesinin hacmi	34 l						
Emisyon ses basıncı seviyesi (boşta çalışırken / yük altında)	56 dB (A) / 59 - 63 dB (A)						

* HSM teknik özellikleri

** Uzunlamasına yerleştirilerek bir seferde kesilebilecek maksimum yaprak (DIN A4, 70 g/m² ya da 80 g/m²) adeti. Verilen kapasite değerleri yeni, yağlanmış kesme mekanizması ile ve soğuk motorda hesaplanır. Daha zayıf bir şebeke gerilimi veya belirtilenden başka bir şebeke frekansı ile daha düşük kapasitede çalışılabilir ve çalışma sesleri de yükselebilir. Kağıdın yapısına ve özelliklerine bağlı olarak, yaprak kapasitesi değişebilir. Burada verilen 80 g/m² kapasite değerleri hesaplama ile elde edilen değerlerdir.

AB Uygunluk Beyanı

Üretici firma **HSM GmbH + Co. KG**, Austraße 1 - 9, 88699 Frickingen / Germany aşağıda adı geçen makinenin Evrak İmha Makinesi **Securio B24**

tasarımı ve modeli tarafımızdan piyasaya çıkartılan tipi ile aşağıda belirtilen AB Direktifleri tarafından talep edilen temel güvenlik ve sağlık koşullarına uygun olduğunu beyan ederiz:

Alçak Gerilim Direktifi 2006 / 95 / EC

EMU Direktifi 2004 / 108 / EC

Kullanılan standartlar ve teknik özellikler:

- EN 55014-1:2006 + A1:2009
- EN 55014-2:1997 + A1:2001 + A2:2008
- EN 61000-3-2:2006 + A1:2009 + A2:2009
- EN 61000-3-3:2008
- EN 62233:2008
- EN 60950-1:2006 + A11:2009 + A1:2010
- EN 61000-4-2:1995 + A1:1998 + A2:2001
- EN 61000-4-4:2004
- EN 61000-4-5:2006
- EN 61000-4-6:2007 + Corr. August 2007
- EN 61000-4-11:2004

Frickingen, 05.11.2012

I.V. Hubert Kötzinger - Çevre Tekniği Ürün Geliştirme Müdürü

Makine tipinin AB Direktiflerine uygunluğunun kontrolünü yapan kuruluş:

TÜV SÜD Product Service GmbH, Zertifizierstelle, Ridlerstrasse 65, 80339 München/Germany

Bu yetkili kontrol kurumu AB Direktiflerine göre onaylanmış bir kuruluştur.

HSM®

HSM GmbH + Co. KG

Austraße 1-9
88699 Frickingen / Germany

Tel. +49 7554 2100-0
Fax. +49 7554 2100 160
info@hsm.eu
www.hsm.eu
www.securio.com

HSM (UK) Ltd.

14 Attwood Road / Zone 1
Burntwood Business Park
Burntwood
Staffordshire
WS7 3GJ

Tel. +44(0) 1543.272.480
Fax +44(0) 1543.272.080
info@hsmuk.co.uk
www.hsmuk.co.uk

HSM of America LLC

419 Boot Road
Downingtown, PA 19335

Tel. (484) 237-2308
(800) 613-2110
Fax (484) 237--2309
customerservice@hsmofamerica.com
info@hsmofamerica.com
www.hsmofamerica.com

HSM Polska SP. z.o.o.

ul. Emaliowa 28
02-295 Warszawa

Tel. +48 / 22 862 23 69 / 70
Fax +48 / 22 862 23 68
info@hsmpolska.com
www.hsmpolska.com

HSM France SAS

Parc de Genève
240, Rue Ferdinand Perrier
69800 SAINT-PRIEST
FRANCE

Tél: +33 (0) 810.122.633
Fax: +33 (0) 4.72.51.74.81
France@hsm.eu

HSM GmbH + Co. KG

Oficina Barcelona
C/Tona
Nave n° 15 "El Lago"
Pol. Ind. Monguit
08480 L'Ametlla del Vallès
BARCELONA

Hotline Gratuito
Tel. 00800 44 77 77 66
Fax 00800 44 77 77 67
Spain@hsm.eu