



**Монохромный лазерный принтер
BULAT® P1024/P1024w**

Руководство по эксплуатации

BULAT®, БУЛАТ® являются товарными знаками ООО «Научно-производственный комплекс «БУЛАТ».

Adobe® Reader® и PostScript® являются товарными знаками компании Adobe Systems Incorporated в США и/или других странах.

PCL® является товарным знаком компании Hewlett-Packard в США и других странах.

Microsoft®, Windows Vista®, Windows® и Windows Server® являются товарными знаками Microsoft Corporation в США и других странах.

Linux – зарегистрированный товарный знак Линуса Торвальдса (Linus Torvalds).

Другие названия продуктов, используемые в данном документе, используются только в целях идентификации и могут являться товарными знаками соответствующих компаний. Мы отказываемся от каких-либо прав на эти знаки.

Информация, содержащаяся в этом документе, может быть изменена без предварительного уведомления.

Производитель не несет ответственности за ошибки, содержащиеся в данном документе, а также за случайные или косвенные убытки в связи с использованием этого материала.

Euras Единый знак обращения продукции на рынке государств-членов Евразийского экономического союза (до 31 декабря 2014 года Таможенного союза), знак обращения свидетельствует о том, что продукция, маркированная им, прошла все установленные в технических регламентах Таможенного союза и Евразийского экономического союза процедуры оценки (подтверждения) соответствия и соответствует требованиям всех распространяющихся на данную продукцию технических регламентов Таможенного союза и Евразийского экономического союза.

Оглавление

Общие сведения.....	4
Техника безопасности.....	4
Общие инструкции.....	4
Информация по безопасной эксплуатации.....	5
Лазерная безопасность.....	6
Информация о принтере.....	6
Наименование и назначение изделия.....	6
Содержимое упаковки.....	7
Функциональная схема.....	8
Контрольная панель.....	9
Основные характеристики.....	10
Подготовка к работе.....	10
Перевозка, хранение принтера.....	10
Правила и условия монтажа.....	11
Распаковка.....	11
Установка.....	11
Размещение.....	13
Установка драйвера принтера в операционной системе Windows.....	14
Установка драйвера принтера в операционной системе Linux (на примере Astra Linux).....	16
Расходные материалы для принтера.....	19
Заказ расходных материалов.....	19
Проверка состояния расходных материалов.....	19
Правила перевозки, хранения и обращения с расходными материалами.....	19
Материалы для печати.....	21
Загрузка основного лотка для бумаги.....	21
Размеры и плотность бумаги, используемой для основного лотка.....	22
Обращение с материалами.....	22
Печать на конвертах.....	23
Задание формата и типа бумаги.....	23
Место вывода готовых отпечатков.....	23
Печать.....	24
Печать в системе Windows.....	24
Печать в системе Linux.....	24
Отмена задания на печать.....	24
Остановка текущего задания на печать из программного обеспечения.....	24
Двусторонняя печать (печать в ручном дуплексе).....	25
Возможные проблемы.....	25
Застревание и замятие бумаги.....	25
Извлечение застрявшей бумаги.....	25
Принтер не печатает.....	26
Меры предосторожности при проведении технического обслуживания и ремонта принтера.....	26
Сведения по утилизации изделия.....	27

Общие сведения

Благодарим вас за выбор продукции компании «Булат».

В данном руководстве содержатся сведения по эксплуатации и техобслуживанию принтера, а также важные правила техники безопасности.

Перед эксплуатацией аппарата ознакомьтесь с данным руководством.

Техника безопасности

Общие инструкции

В этом руководстве используются следующие важные предупреждающие обозначения:



ПРЕДУПРЕЖДЕНИЕ

Явная опасность для человека, выполняющего те или иные действия, или риск повреждения изделия.



ВНИМАНИЕ

Используется, когда нужно привлечь внимание к способам и приемам, которые следует точно выполнять во избежание ошибок при эксплуатации и ремонте изделия или когда требуется повышенная осторожность в обращении с изделием или материалами.



ЗАПРЕЩАЕТСЯ

Нарушение установленных ограничений или несоблюдение требований, касающихся использования материалов, способов и приемов обращения с изделием, может привести к нарушению мер безопасности.



ВНИМАНИЕ

Если принтер BULAT P1024/P1024w (далее – Принтер или Изделие) не работает в течение длительного периода времени, осторожно извлеките бумагу из лотка для бумаги и храните ее в упаковке, чтобы на бумагу не влияла влажность внешней среды.

Если Изделие не используется какое-то время (например, ночью), выключите его с помощью выключателя питания. Если Изделие не используется в течение длительного периода времени (например, в праздничные дни), отключите кабель питания от электрической розетки, чтобы предотвратить опасность.



ПРЕДУПРЕЖДЕНИЕ

Не вставляйте никаких предметов в щели и отверстия Изделия. Прикосновение к электрическим контактам или короткое замыкание могут привести к пожару или поражению электрическим током.



ПРЕДУПРЕЖДЕНИЕ

- Принтер намок.
- Кабель питания поврежден или изношен.
- В Принтер попала жидкость.
- Принтер дымится или поверхность нагревается больше обычного.
- Принтер издает необычный шум или запах.
- Из-за Принтера срабатывает автоматический выключатель, предохранитель или другое защитное устройство.

При возникновении любой из вышеперечисленных ситуаций выполните следующие действия:

1. Немедленно выключите Принтер.
2. Выньте кабель питания из розетки.
3. Обратитесь в уполномоченную сервисную организацию.

Информация по безопасной эксплуатации

- Не ставьте предметы на кабель питания.
- Не вынимайте вилку кабеля питания из розетки, когда выключатель питания находится в положении **Включено**.
- Не вставляйте и не вынимайте вилку из розетки мокрыми руками, это может привести к поражению электрическим током.
- При повреждении или износе кабеля питания замените его.
- Во избежание поражения электрическим током и повреждения кабеля питания при отсоединении его от розетки держитесь за вилку.
- Во избежание возгорания не используйте легковоспламеняющиеся аэрозоли вблизи Принтера.
- Остерегайтесь того, что мелкие животные могут перекусить кабель питания переменного тока или интерфейсный кабель.
- Не извлекайте бумагу из лотков в процессе печати.
- Не открывайте верхнюю крышку Принтера во время печати.
- Следите за тем, чтобы посторонние предметы не попадали между роликами вывода и подачи.
- Опасные участки Принтера закрыты крышками, которые снимаются с помощью инструмента. Не снимайте защитные крышки.
- Не разбирайте, не модифицируйте и не пытайтесь самостоятельно отремонтировать Изделие или его часть, за исключением случаев, специально оговоренных в документации к Принтеру. Это может вызвать возгорание, поражение электрическим током или травму.
- Если Принтер упал или его крышка была повреждена, немедленно выключите переключатель питания, выньте вилку кабеля питания из розетки, а затем обратитесь в авторизованный сервисный центр. Если вы продолжите

использовать поврежденный Принтер, это может привести к возгоранию или поражению электрическим током.

- Следите за тем, чтобы не уронить скрепки, скобы или другие металлические предметы в Принтер - они могут его повредить.

- Не прикасайтесь к Принтеру мокрыми руками.

- В нормальных условиях небольшое количество озона, выделяемого Принтером при печати, безвредно. Однако, если Изделие используется в течение длительного времени или в небольшом помещении, вы должны убедиться, что это место хорошо проветривается. Проветрите комнату, если вы заметили запах после частого или продолжительного использования Изделия.

Лазерная безопасность



ВНИМАНИЕ

Принтер соответствует стандартам для лазерных устройств, установленным правительственными, государственными и международными организациями. Принтер не является источником опасного излучения, поскольку лазерный луч находится в полностью закрытом пространстве во всех режимах работы и обслуживания. Не вскрывайте защитных кожухов блока лазера.

Информация о Принтере

Наименование и назначение Изделия

Монохромный лазерный Принтер BULAT P1024/P1024w - это периферийное устройство, предназначенное для вывода текстовой или графической информации, хранящейся в компьютере, на твердый физический носитель, обычно бумагу или другие материалы для печати.

Содержимое упаковки

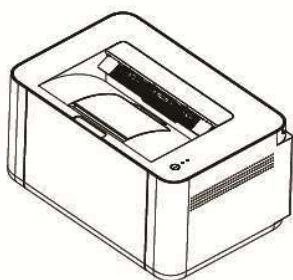

Принтер

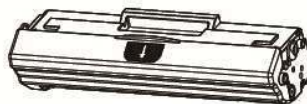

Картридж



Информация о гарантии

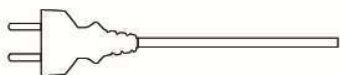

Кабель питания



Кабель USB



Инструкция



CD-ROM с драйверами

Функциональная схема

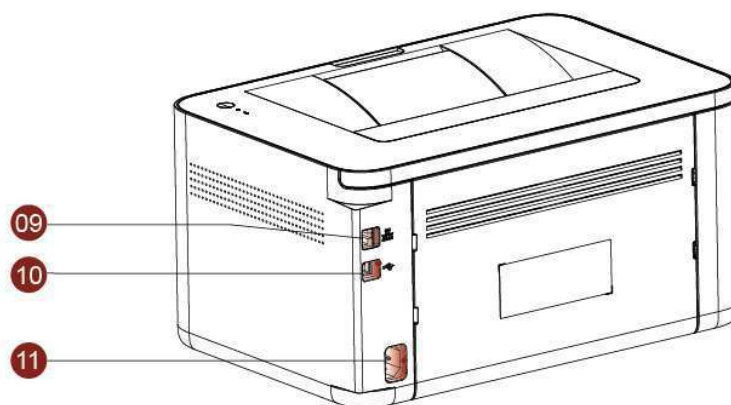
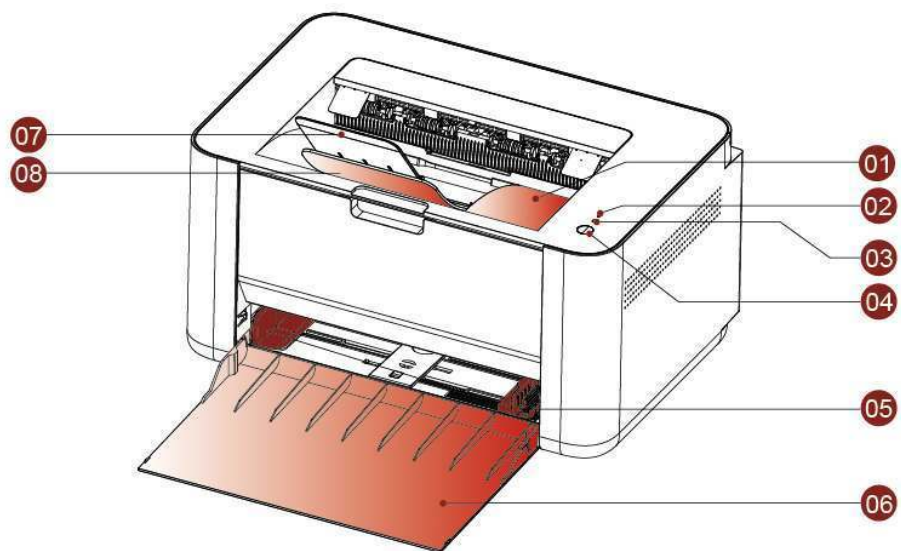

01	Открывающийся приемный лоток	07	Подставка для лотка
02	Индикатор неисправности	08	Выходной лоток
03	Индикатор уровня тонера	09	LAN (опционально)
04	Кнопка питания	10	USB
05	Направляющие для бумаги	11	Питание 220В
06	Подающий лоток		

Контрольная панель

На контрольной панели есть:  - индикатор ошибки  - индикатор уровня тонера
 - кнопка питания

Описание состояния индикаторов:

Состояние		Описание
 Индикатор ошибки	Горит красный	Принтер остановил работу из-за серьезной ошибки
	Мигает красный	Замятие бумаги. После устранения замятия нажмите кнопку питания для продолжения работы
 Индикатор уровня тонера	Горит желтый	Тонер-картридж пуст. Рекомендуется замена
	Мигает желтый	Тонер-картридж не установлен, или установлен неправильно. Тонер-картридж заканчивается. Подготовьте замену. Вы можете временно улучшить качество печати, встряхнув картридж

 Инструкции для кнопки питания:

Функции	Инструкции
Включить	Нажать кнопку питания
Выключить	Нажать кнопку питания и держать 5 секунд, дождаться, пока индикатор перестанет светиться
Тестовая страница	Нажать кнопку питания и держать 2 секунды, пока оба индикатора не загорятся одновременно  
Отменить печать	Нажать кнопку питания два раза подряд

Основные характеристики

Параметр	Значение
Технология печати	Лазерная монохромная
Максимальный формат печати	A4
Скорость	До 24 стр/мин
Частота процессора	1,2 ГГц
Объем памяти	128 МБ
Дуплекс	Ручной
Время выхода первой страницы	Менее 8,5 сек.
Интерфейс	USB, Wi-Fi (только P1024w)
Разрешение печати	600 x 600 dpi
Емкость лотка подачи	150 листов 80 г/м ²
Емкость выходного лотка	100 листов 80 г/м ²
Поддерживаемая плотность бумаги	70 – 140 г/м ²
Уровень шума	56 dB
Энергопотребление	360 Вт (печать), 1,8 Вт (сон)
Габаритные размеры	356 x 236 x 182 мм
Вес	5,2 кг
Драйверы	Windows, Linux
Картридж в комплекте	BT-WT2K (TK-101A)
Источник питания	220-240 В, 50/60 Гц

Подготовка к работе

Перевозка, хранение Принтера

• Принтер следует хранить и перевозить в исходной упаковке в нераспечатанном виде согласно ГОСТ 21552-84, не допуская попадания жидкостей и прямых солнечных лучей.

- Храните и перевозите Принтер в его стандартном положении.
- Не храните Принтер в следующих условиях:
 - при температуре ниже плюс 5 °С, выше плюс 50 °С;
 - при относительной влажности воздуха более 80 %;
 - в помещении, подверженном резким сменам влажности и температуры;
 - в автомобиле в течение длительного времени;
 - в помещениях с источниками агрессивных газов;
 - в помещениях с повышенным содержанием солей в воздухе.
- Не подвергайте Принтер ненужной вибрации или ударам.
- Следуйте предупреждениям на маркировке и инструкциям, поставляемым с Изделием.
 - Храните Принтер, соблюдая указания, изложенные на упаковке.
 - Избегайте контакта Принтера с открытым огнем.
 - При переноске Принтера соблюдайте осторожность – вес Принтера указан в **основных характеристиках**.

Правила и условия монтажа

Изделие не требует какого-либо монтажа или постоянной фиксации.

Распаковка

Удалите упаковочные материалы, в том числе пластиковые пакеты и ленты, для защиты Изделия.



ВНИМАНИЕ

Если Принтер транспортировался и хранился при отрицательной температуре воздуха, перед распаковкой и установкой выдержите его минимум два часа при комнатной температуре.

Установка*

1. Удалите две заглушки, достаньте тонер-картридж.

2. Удалите защитную пленку с тонер-картриджа.

*Пожалуйста, запускайте новый аппарат этим способом.

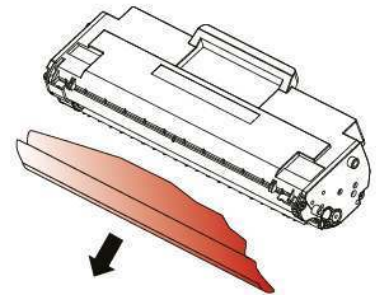
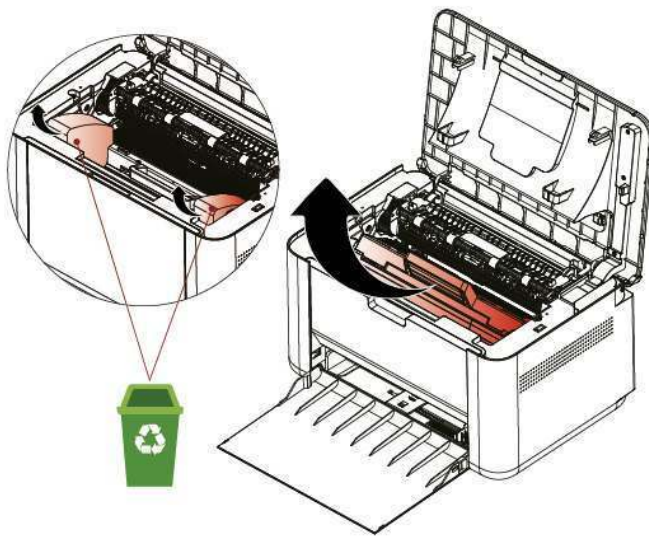

3. Вставьте тонер-картридж в принтер.
Щелчок при установке означает,
что картридж установлен на место.

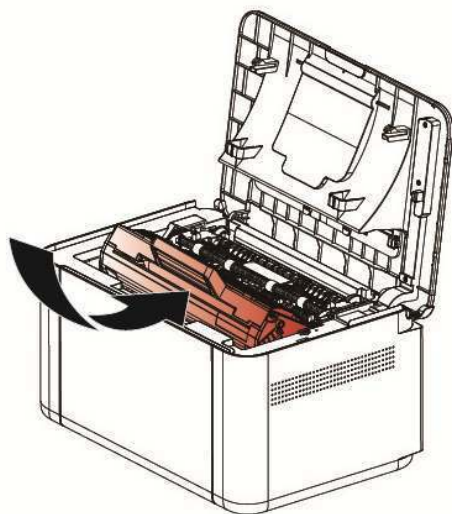

4. Закройте верхнюю крышку
и откройте подающий лоток.

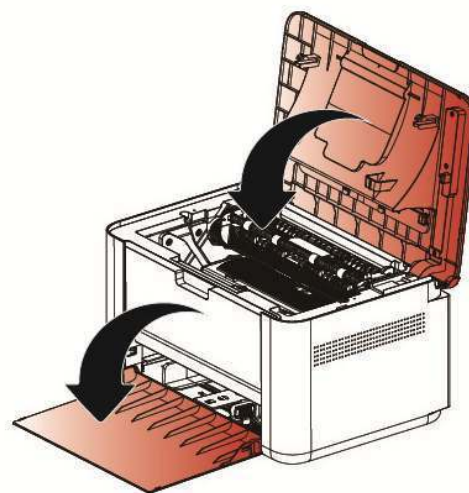

5. Откройте приемный лоток и подставку,
чтобы избежать замятия бумаги.

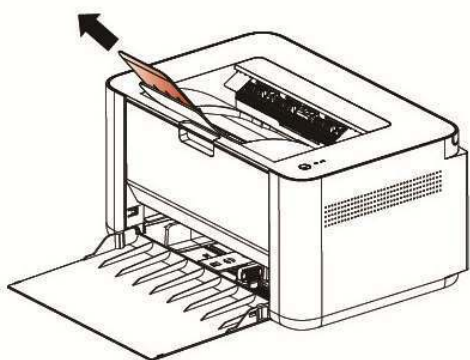

6. Отрегулируйте направляющие
по ширине используемой бумаги.



7. Подключите кабель питания,
установите драйверы, подключите
принтер к компьютеру по USB,
нажмите кнопку питания.

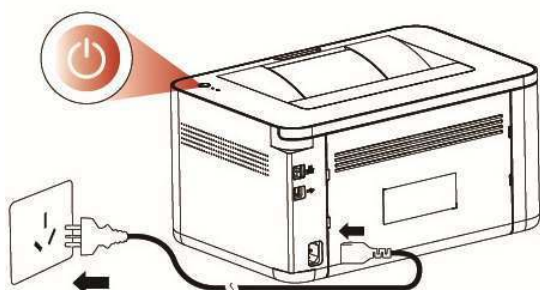

8. Загрузите бумагу в подающий лоток,
высота стопки не должна быть выше
направляющих.

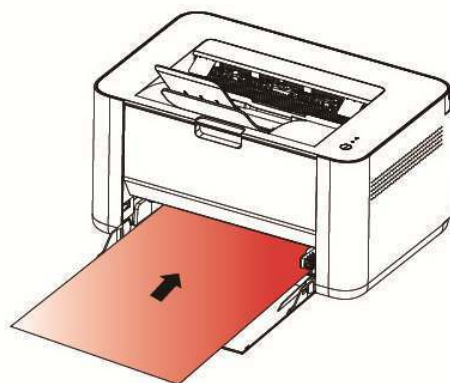

Размещение

- Не устанавливайте Принтер рядом с прямыми солнечными лучами, системами отопления, кондиционирования воздуха и парогенераторами. Прямой солнечный свет или высокая температура могут повредить Изделие.
- Не устанавливайте Принтер во влажном или пыльном месте. Если пыль прилипла к вилке питания, очистите вилку, чтобы избежать возгорания или поражения электрическим током.
- Не блокируйте и не закрывайте щели и отверстия Принтера. Эти отверстия предназначены для вентиляции и предотвращения перегрева Изделия.
- Размещайте Принтер таким образом, чтобы оставалось достаточно свободного места для работы и обслуживания.
- Выбранное место размещения должно исключать прямое обдувание воздушным потоком кондиционеров, обогревателей или вентиляционных устройств.
- Разместите Изделие достаточно близко к компьютеру, чтобы интерфейсный кабель мог легко соединять Принтер и компьютер.
- Используйте кабель питания, поставляемый с Принтером.
- Подключайте кабель питания напрямую к правильно заземленной электрической розетке. Убедитесь, что кабель надежно подключен с обоих концов. Если вы не знаете, заземлена ли розетка, попросите специалиста проверить ее.
- Не размещайте Принтер в таком месте, где на кабель питания могут случайно наступить.



ВНИМАНИЕ

Разместите Изделие на ровной плоской поверхности. Наклонные или неровные поверхности могут вызвать механические проблемы или проблемы с подачей бумаги. Не размещайте Принтер на неустойчивой поверхности. Принтер может упасть и стать причиной травмы. Не ставьте на Принтер чашки, вазы или другие емкости с жидкостью. Жидкость может повредить электрические части Изделия и вызвать короткое замыкание.



ВНИМАНИЕ

В нормальных условиях небольшое количество озона, выделяемого Принтером при печати, безвредно. Однако, если Принтер используется в течение длительного времени или в небольшом помещении, вы должны убедиться, что это место хорошо проветривается. Проветрите комнату, если вы заметили запах после частого или продолжительного использования Изделия.

Установка драйвера Принтера в операционной системе Windows



ВНИМАНИЕ

Не подключайте Принтер к компьютеру по USB перед установкой драйвера.

Порядок установки:

1. Выбор драйвера (с диска, либо сайта производителя printerbulat.ru).
Распакуйте архив и двойным кликом запустите программу установки драйвера.

Название файла	Время изм.	Тип	Размер
BulatPrinterSetup-6.8.7.1.exe	2022/11/18 13:10	Приложение	7372 KB

2. Нажмите на кнопку **Install (Установка)** для начала установки.

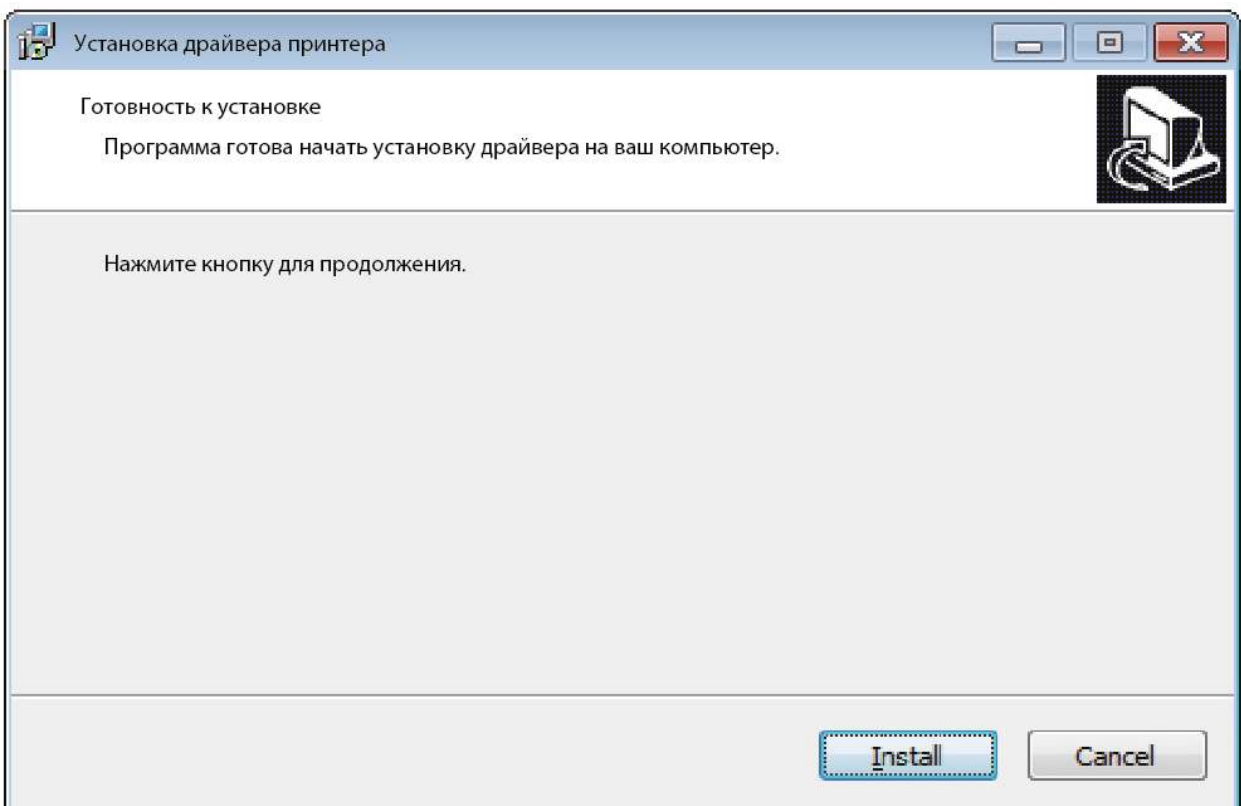

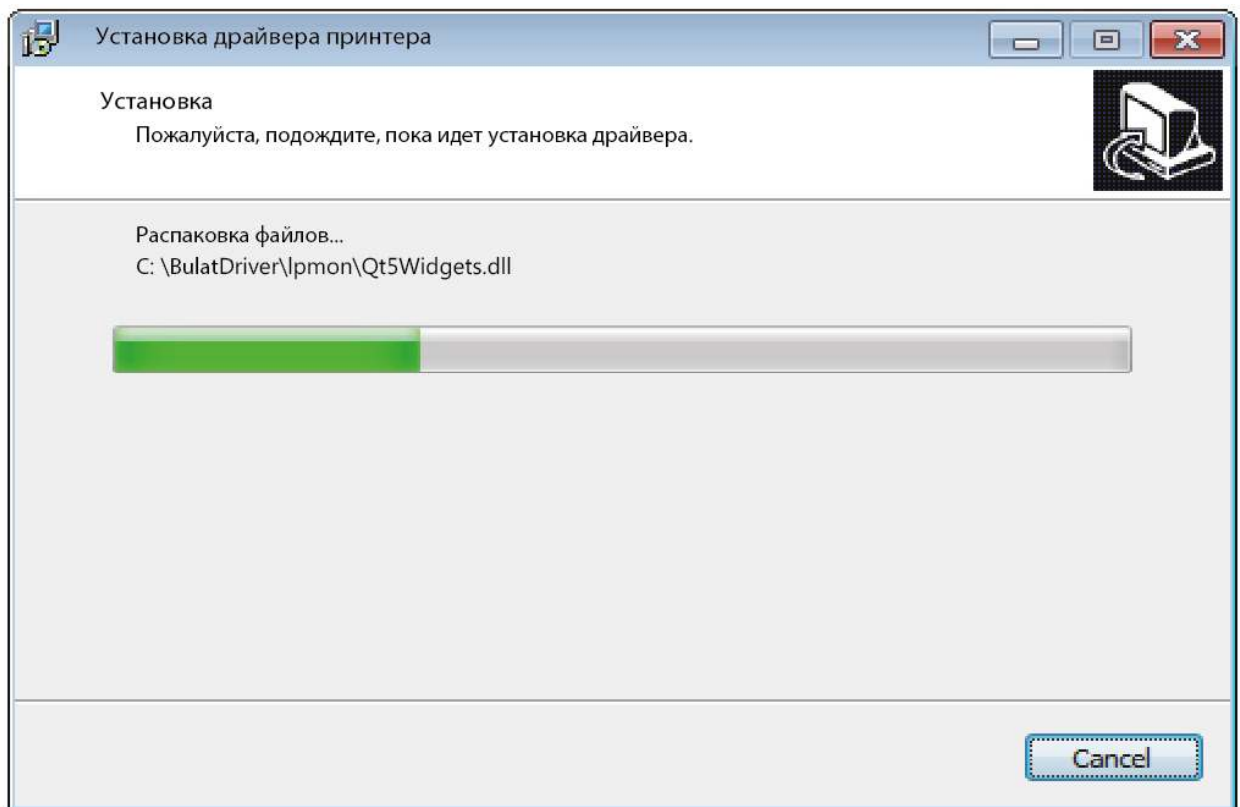

3. По завершении установки появится следующее окно.

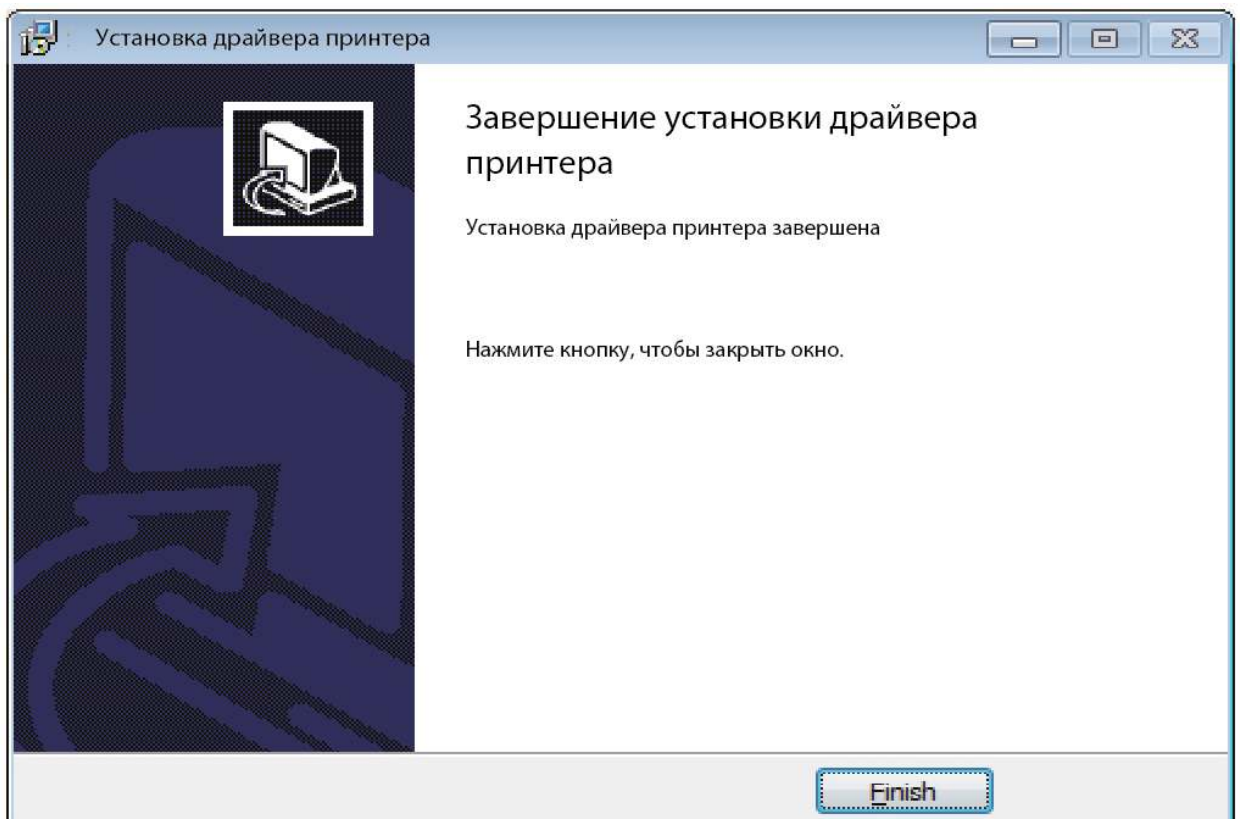

4. Нажмите на кнопку **Finish**, чтобы завершить установку драйвера. После этого подключите Принтер к компьютеру по кабелю USB.

Установка драйвера Принтера в операционной системе Linux (на примере Astra Linux)



ВНИМАНИЕ

Не подключайте Принтер к компьютеру по USB перед установкой драйвера.

Порядок установки:

1. Скачайте драйвер с сайта производителя printerbulat.ru
2. Распакуйте архив и запустите скрипт установки

`BulatLaserPrinterLinuxDriver_5.6.0.2.setup.sh`

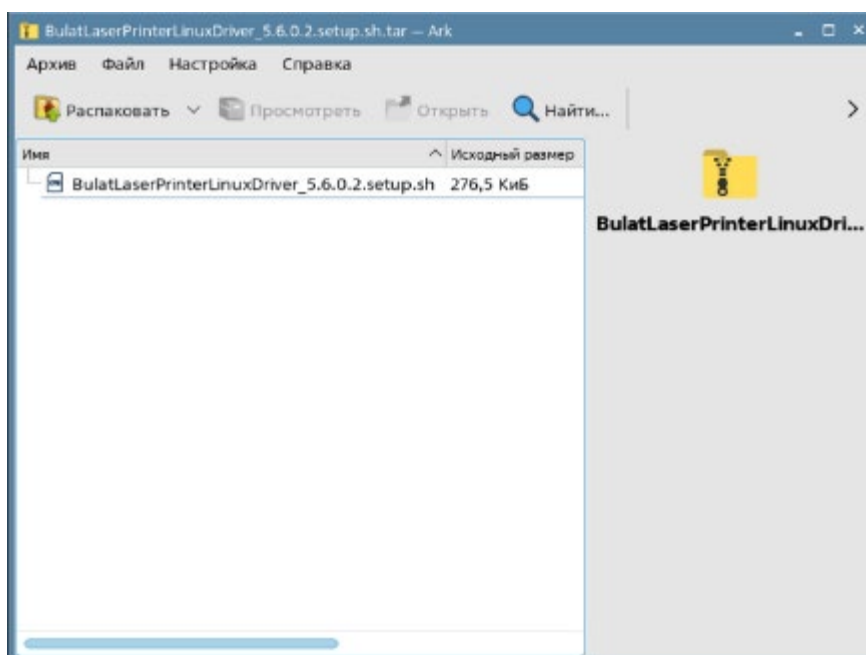

3. Запустится окно с предложением ввести пароль администратора.

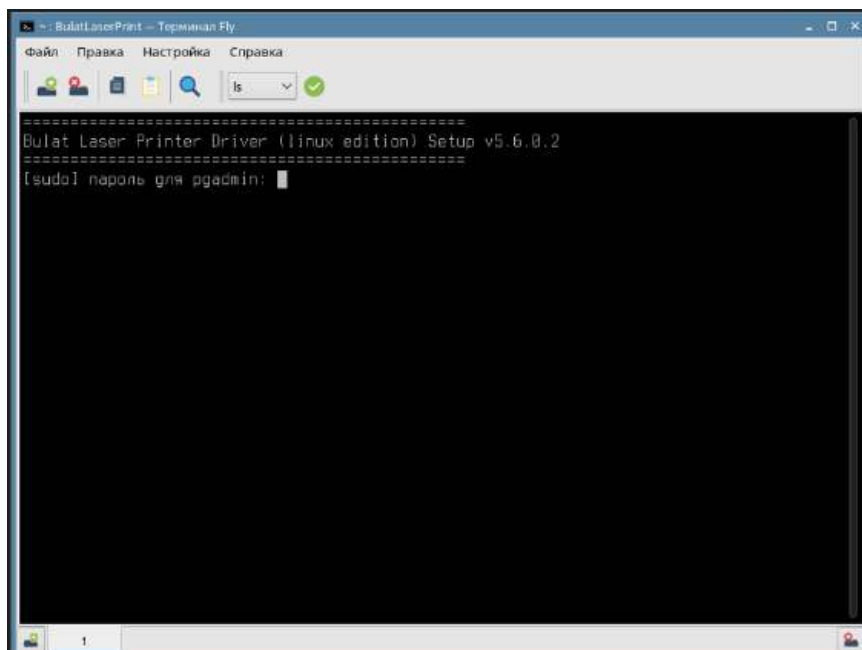

4. Далее укажите **1** для продолжения установки драйвера.

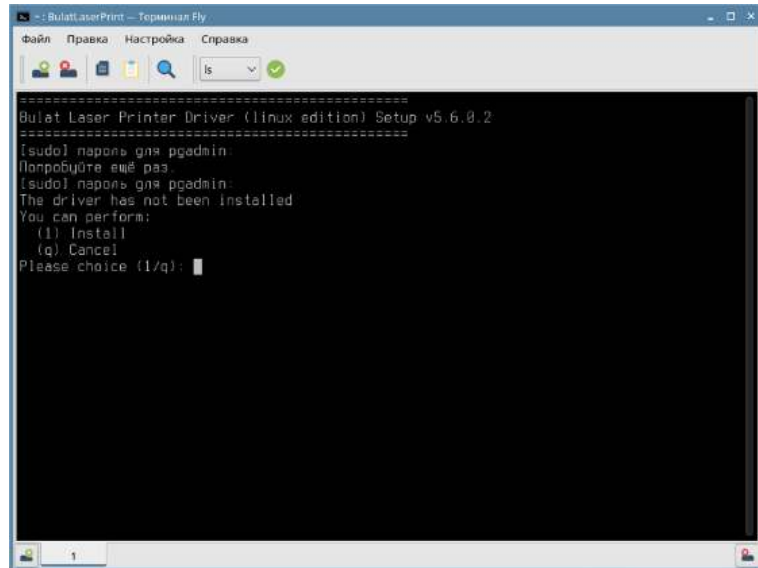

5. После появления сообщения **Install successfully** закройте окно.

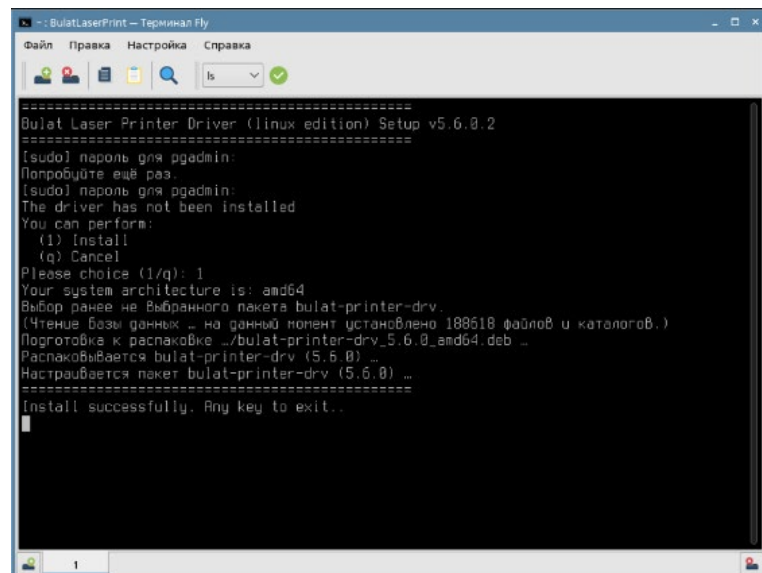

6. Включите Принтер и проверьте, что он подключен по USB к ПК.

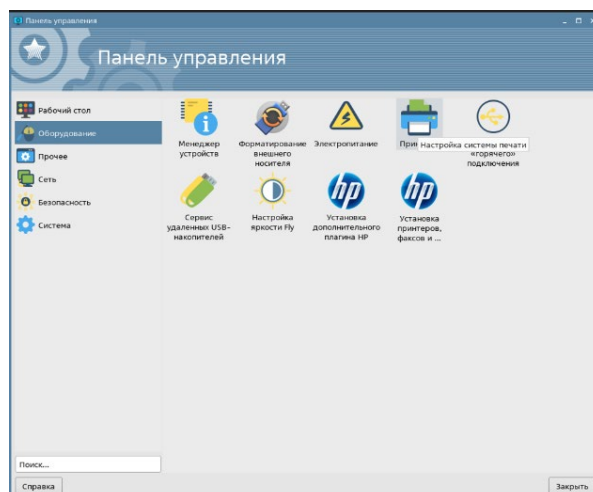

7. Откройте панель управления и запустите ярлык **Принтеры**.

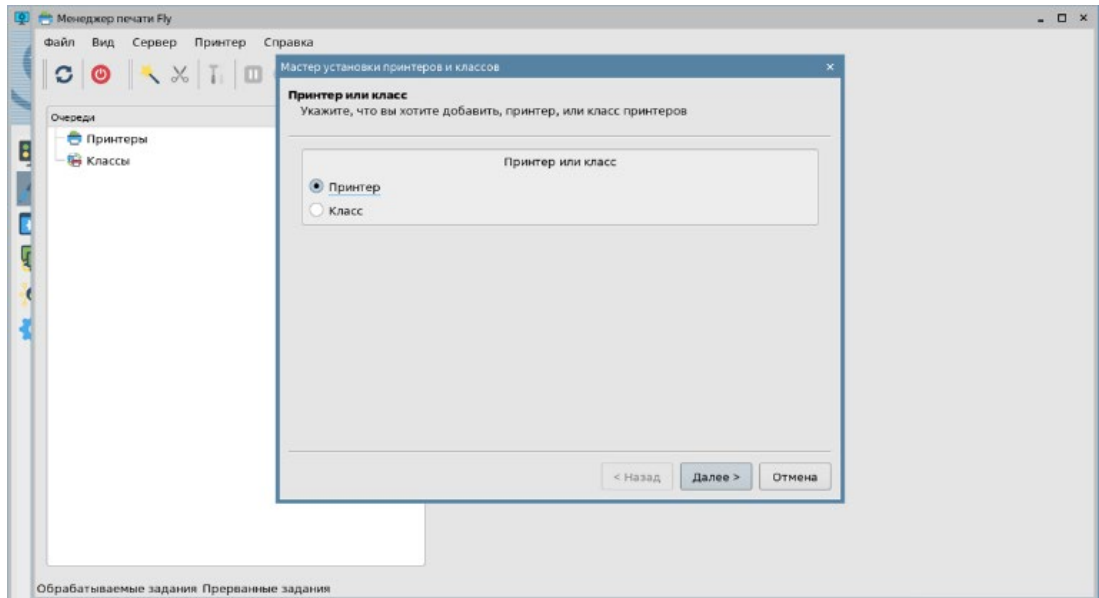

8. Выберите **Принтеры**, запустится Мастер установки принтеров, нажмите **Далее**.

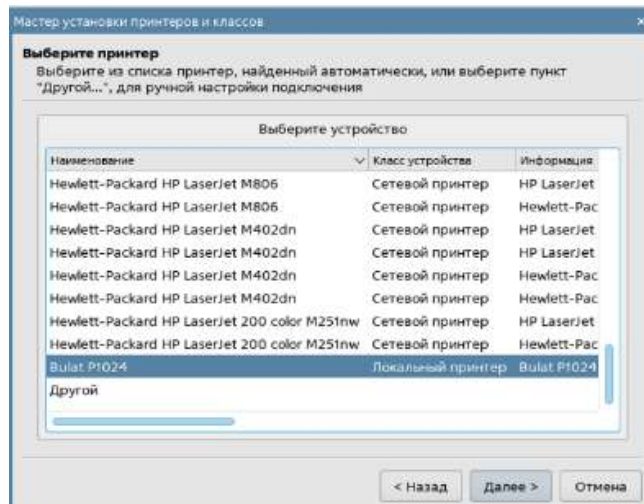

9. В появившемся списке выберите **Bulat_P1024** и нажмите **Далее**.

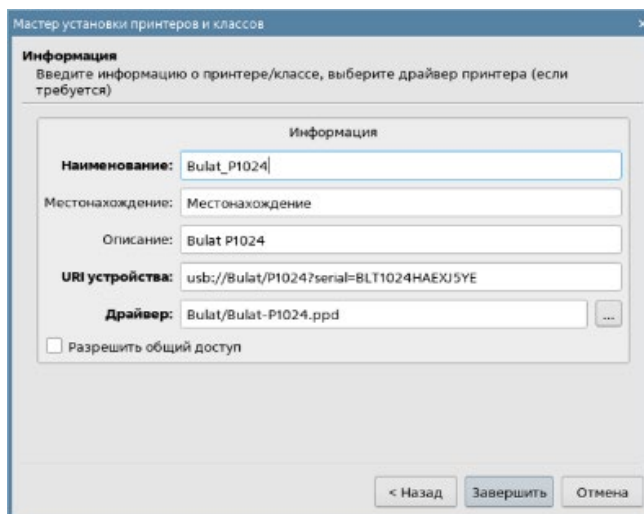

10. Нажмите на кнопку **Завершить**.

Расходные материалы для Принтера

К заменяемым пользователем расходным материалам для данного Принтера относится картридж стандартной емкости BT-WT2K (TK-101A). Ресурс картриджа - около 2000 страниц А4 при 5 % заполнении.

Заказ расходных материалов

Расходные материалы для вашего Принтера BULAT можно заказать следующими способами:

- обратитесь к местному дилеру или к организации, поставившей Принтер, сообщите название вашей организации, модель Принтера, модель картриджа;
- обратитесь по контактам на сайте: bulatgroup.ru.

Проверка состояния расходных материалов

Состояние расходных материалов Принтера можно проверить в любое время через индикацию контрольной панели:

 Индикатор уровня тонера	Горит желтый	Тонер-картридж пуст. Рекомендуется замена
	Мигает желтый	Тонер-картридж не установлен, или установлен неправильно. Тонер-картридж заканчивается. Подготовьте замену. Вы можете временно улучшить качество печати, встряхнув картридж

Используйте расходные материалы, предназначенные для этой модели Принтера. Использование неподходящих расходных материалов может привести к ухудшению работы Принтера и представлять угрозу вашей безопасности.

Правила перевозки, хранения и обращения с расходными материалами

Картридж содержит компоненты, чувствительные к воздействию света, температуры и влажности.

Следуйте указанным рекомендациям, чтобы обеспечить оптимальную производительность, высокое качество печати и длительный срок службы нового картриджа.

- Картриджи следует хранить и перевозить в исходной упаковке в нераспечатанном виде.
- Храните и перевозите расходные материалы в соответствии с маркировкой, указанной на упаковке.
- Не храните расходные материалы в следующих условиях:
 - при температуре ниже плюс 5 °С и выше плюс 50 °С;
 - при влажности более 80 %;
 - в помещении, подверженном резким сменам влажности и температуры;
 - под воздействием прямого солнечного или комнатного света;
 - в пыльном помещении;
 - в автомобиле в течение длительного времени;
 - в помещении с источниками агрессивных газов;

- в помещении с повышенным содержанием солей в воздухе;
- на полу.

- Не прикасайтесь к поверхности фоточувствительного барабана в картридже.
- Не подвергайте картридж ненужной вибрации или ударам.
- Не поворачивайте барабан в картридже вручную, особенно в обратном направлении. Это может привести к внутренней поломке.
- Следуйте предупреждениям на маркировке и инструкциям, поставляемым с картриджем, дополнительными узлами и расходными материалами.
- Храните все расходные материалы, соблюдая указания, изложенные на упаковке.
- Храните все расходные материалы в недоступном для детей месте.
- Избегайте контакта тонера, тонер- и принт-картриджей или сборников тонера с открытым огнем.
- При обращении с картриджами соблюдайте осторожность – берегите глаза и незащищенные участки тела. При попадании содержимого в глаза могут возникать раздражение и воспаление. Не пытайтесь разбирать картридж - это повышает риск контакта тонера с кожей или глазами.
- При попадании тонера в глаза смойте его холодной водой. При необходимости обратитесь за помощью к врачу.
- При попадании тонера на кожу смойте его холодной водой с мылом.
- Если вы проглотили тонер, немедленно обратитесь к врачу.



ЗАПРЕЩАЕТСЯ

Не распаковывайте расходные материалы и не храните их в любом из следующих мест:

- на открытом воздухе;
- рядом с грязью или пылью, водой или источниками тепла;
- в местах, подверженных ударам, вибрации, высокой температуре или влажности, прямому солнечному свету, сильным источникам света или резким перепадам температуры или влажности.

Не бросайте картридж с тонером в огонь. После контакта тонера с огнем порошок может взорваться и нанести травму.



ЗАПРЕЩАЕТСЯ

Не выбрасывайте использованные картриджи с тонером. Поместите использованные картриджи для отработанного тонера в пластиковые пакеты и верните их поставщику или в авторизованный сервисный центр (информацию см. на нашем веб-сайте printerbulat.ru). Поставщик будет утилизировать использованный картридж с тонером в соответствии с действующими правилами. Использованные расходные материалы должны быть утилизированы надлежащим образом и в соответствии с местными экологическими нормами или утилизированы уполномоченной организацией.

Материалы для печати

Загрузка основного лотка для бумаги

Чтобы загрузить бумагу в основной лоток для бумаги, сделайте следующее:

- распушите бумагу, чтобы страницы не слипались;

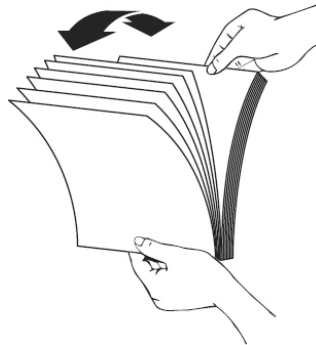

- выровняйте края стопки листов, постучав нижней частью стопки по столешнице, поверните стопку на 90 градусов и выровняйте повторно;

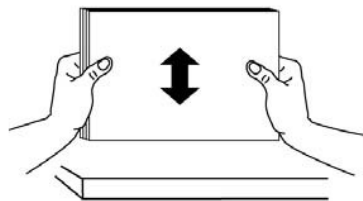
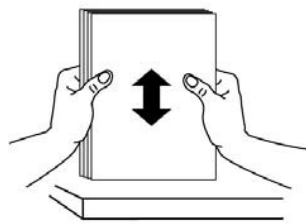

Откройте приемный лоток и подставку, чтобы избежать замятия бумаги.

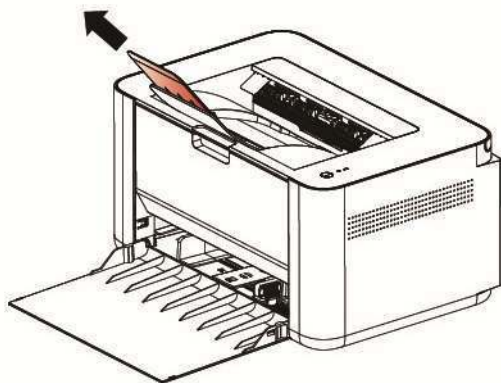

Отрегулируйте направляющие по ширине используемой бумаги.

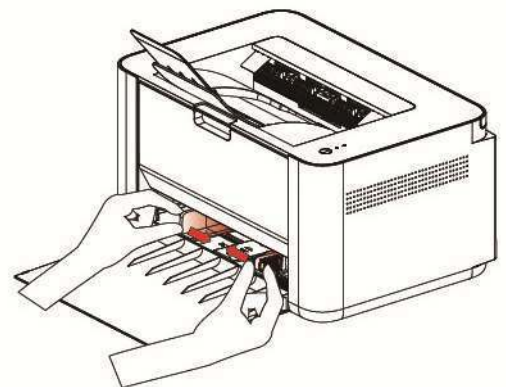

Размеры и плотность бумаги, используемой для основного лотка

Емкость лотка	150 листов (80 г/м ² плотность) от 76 x 128 мм до 216 x 356 мм
Стандартные размеры бумаги	A4 (210 x 297 мм) A6 (105 x 148 мм) A5 (148 x 210 мм) B6 (125 x 176 мм) B5 (176 x 250 мм) Letter (216 x 279 мм) Legal (216 x 356 мм)
Плотность бумаги	70 ~ 140 г/м ²

Обращение с материалами

Попытка печатать на влажной, скрученной, мятой или рваной бумаге может привести к ее застреванию и ухудшению качества печати.

Используйте только высококачественную бумагу для лазерных принтеров. Не используйте слишком гладкую или шероховатую бумагу с тиснением, перфорацией и текстурой.

Храните бумагу в упаковке до начала использования. Размещайте коробки на стеллажах или полках, но не на полу. Храните бумагу подальше от источников влаги и прочих аналогичных источников, которые могут вызвать ее скручивание или смятие.

При хранении необходимо использовать влагонепроницаемую упаковку (любой пластиковый пакет или мешок), чтобы предотвратить загрязнение бумаги пылью и защитить ее от попадания влаги.

Используйте только специальные материалы, рекомендованные для использования в лазерных принтерах.

Во избежание слипания специальных материалов, таких как прозрачные пленки и наклейки, вынимайте их из выходного лотка сразу после завершения печати.

После извлечения прозрачных пленок из Принтера поместите их на ровную поверхность.

Во избежание выцветания не допускайте длительного воздействия солнечного света на отпечатанные прозрачные пленки.

Храните неиспользованные материалы при температуре от плюс 15 °С до плюс 30 °С. Относительная влажность должна быть от 10 % до 70 %.

Не загружайте бумагу сверх максимальной загрузки.

Удостоверьтесь, что клеящий материал наклеек способен выдерживать температуру закрепления 200 °С в течение 0,1 секунды.

Убедитесь, что между наклейками нет открытого клеящего материала.

Печать на конвертах



ЗАПРЕЩАЕТСЯ

- Использование конвертов с зажимами и кнопками.
- Использование поврежденных или некачественных конвертов.
- Использование конвертов с окнами, облицовочным покрытием, самоклеящимися полосками и прочими синтетическими материалами.
- Использование конвертов с остатками клея на их поверхностях – возможно повреждение модуля фьюзера.

Используйте только конверты с четкими, хорошо складывающимися клапанами.

Перед загрузкой в лоток следует распрямить конверт.

Конверт следует загрузить короткой кромкой вперед, клапан конверта должен смотреть вниз.

Отрегулируйте направляющие бумаги по ширине материала для печати.

После загрузки материала убедитесь, что выбрана вкладка “Бумага” драйвера Принтера, чтобы задать нужный формат и тип бумаги.

Задание формата и типа бумаги

При печати с компьютера формат и тип бумаги следует задать в используемом приложении.

Место вывода готовых отпечатков

Готовые отпечатки изображением вниз накапливаются в выходном лотке Принтера в порядке печати - не более 100 листов бумаги плотностью 80 г/м².

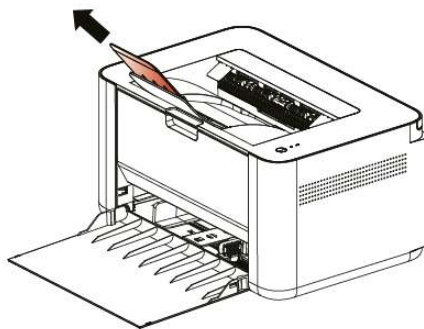

Печать

Принтер обеспечивает высокое качество печати. Доступ к функциям Принтера с компьютера можно получить, установив соответствующий драйвер. Различные драйверы для данного Изделия содержатся на компакт-диске с драйверами, идущим в комплекте поставки.

Печать в системе Windows

1. Выберите команду **Печать** в используемом приложении.
2. В раскрывающемся меню **Принтер** выберите свою модель Принтера.
3. Настройте параметры печати на отдельных вкладках.
4. Подтвердите выбранные параметры.
5. Нажмите **Печать**, чтобы распечатать документ.

Печать в системе Linux

Существует много приложений Linux, из которых можно печатать с помощью системы печати CUPS (Common Unix Printing System).

1. Откройте приложение и выберите в меню **File (Файл)** пункт **Print (Печать)**.
2. Выберите команду **Print** напрямую с помощью средства lpr.
3. В окне программы LPR GUI выберите из списка название модели используемого Принтера и нажмите кнопку **Properties (Свойства)**.
4. Измените свойства работы печати во вкладках в верхней части окна.
5. Нажмите кнопку **Apply (Применить)**, чтобы применить внесенные изменения и закрыть окно **Properties**.
6. Чтобы начать печать, в окне LPR GUI нажмите на кнопку **OK**. Появится окно печати, которое служит для отслеживания состояния работы печати.

Отмена задания на печать

Вы можете остановить запрос на печать с помощью панели управления или программного обеспечения. Для получения инструкций о том, как остановить запрос на печать с компьютера, смотрите интерактивную справку для конкретного программного обеспечения.

Остановка текущего задания на печать из программного обеспечения

Когда отправляется задание на печать, на экране ненадолго появляется диалоговое окно. Вы можете отменить задание на печать в диалоговом окне.

Если через ваше программное обеспечение было отправлено несколько запросов, они могут находиться в очереди печати (например, в диспетчере печати Windows). Подробные инструкции по отмене запроса на печать с компьютера смотрите в документации к программному обеспечению.

Если задание печати ожидает в очереди печати или диспетчере очереди печати, удалите задание печати там.

Двусторонняя печать (печать в ручном дуплексе)

Печать можно выполнить на обеих сторонах листа. Перед печатью следует решить, каким образом документ будет ориентирован. Далее воспользуйтесь выбором параметров печати вашей системы.

Возможные проблемы

Застревание и замятие бумаги

При выполнении указанных рекомендаций большинства замятий бумаги можно избежать:

- Проверьте правильность положения направляющих для бумаги.
- Не перегружайте лоток.
- Не вынимайте бумагу из лотка во время печати.
- Перед загрузкой согните пачку бумаги, распушите листы и выпрямите пачку.
- Не используйте мятую, влажную или сильно скрученную бумагу.
- Не загружайте одновременно бумагу различных типов.



ВНИМАНИЕ

Если внутри Принтера застряла бумага, обязательно удалите ее. Оставшаяся в Принтере бумага может стать причиной возгорания. Если бумага прикреплена к невидимому или труднодоступному участку, не удаляйте ее с силой, чтобы избежать травм, и обратитесь за помощью к обслуживающему персоналу или в авторизованный сервисный центр.

Извлечение застрявшей бумаги

При застревании бумаги индикатор статуса Принтера мигает красным. Проверьте доступные части Изделия на наличие застрявшей бумаги в тракте прохождения бумаги и осторожно извлеките ее. Чтобы устранить проблемы с застреванием бумаги в различных областях Принтера, выполните следующие рекомендации.

При застревании бумаги в лотках:

- уберите бумагу из лотка;
- удалите застрявшую бумагу в области лотка, осторожно вытащив ее наружу без перекосов;
- после устранения замятия нажмите кнопку питания для продолжения работы.

При устранении замятий внутри Принтера:

- откройте верхнюю крышку Принтера;
- извлеките картридж;
- проверьте наличие замятий в роликах;
- медленно и осторожно вытяните всю обнаруженную бумагу;
- установите на место картридж;
- закройте верхнюю крышку.

Если печать автоматически не возобновилась, нажмите кнопку питания для продолжения работы.



ВНИМАНИЕ

Некоторые области внутри Принтера нагреваются. При извлечении бумаги из Изделия соблюдайте осторожность. Рекомендуется устранять замятие после того, как Принтер остынет.

Принтер не печатает

Проверьте индикаторы на Принтере на контрольной панели Принтера и убедитесь, что нет ошибок на индикаторах 🔧💧

Нажмите кнопку питания ⏻, выключите Принтер.

Проверьте USB-кабель, убедитесь, что он корректно подключен.

Убедитесь, что шнур питания надежно подключен к Принтеру, затем снова включите его.

Если вышеперечисленные меры не возымели действия, выполните следующее: отключите Принтер от электрической сети, подождите 2 минуты, подключите Принтер к электрической сети и включите его.

Меры предосторожности при проведении технического обслуживания и ремонта Принтера



ВНИМАНИЕ

Принтер должен обслуживаться и ремонтироваться персоналом, прошедшим специальное обучение в этой области. Изделие может представлять опасность для неквалифицированного обслуживающего персонала или пользователя при попытке самостоятельного ремонта.

Для чистки используйте только сухую безворсовую ткань.

Перед чисткой отсоедините Принтер от розетки переменного тока на стене.

Не используйте жидкие или аэрозольные чистящие средства.

Не устанавливайте и не заменяйте детали по желанию. Не разбирайте, не ремонтируйте и не дооснащайте Изделие, в противном случае Принтер будет работать неправильно и может произойти поражение электрическим током или возгорание.

Неправильная разборка и сборка может привести к поражению электрическим током при дальнейшем использовании.

Не эксплуатируйте и не ремонтируйте Принтер со снятой защитной крышкой с блока лазера/сканера. Несмотря на то, что отраженный луч не виден, он может повредить глаза.

При замене деталей следует соблюдать особую осторожность. Перед заменой деталей следует запомнить расположение каждого кабеля, чтобы затем можно было их правильно подключить.

Перед ремонтом или заменой деталей отключите Принтер от сети.

Отсоедините интерфейсный кабель и кабель питания, подключенные к Принтеру.

При замене обязательно используйте оригинальные запасные части. Перед заменой необходимо проверить название, номер детали и номинальное напряжение.

Не прилагайте чрезмерных усилий при откручивании или креплении пластиковых деталей.

Будьте осторожны, чтобы не уронить в Принтер мелкие детали, такие как винты.

Будьте осторожны при сборке и разборке, не меняйте положение мелких деталей, таких как винты. Используйте фотофиксацию.

Обязательно тщательно удалите пыль или посторонние предметы, чтобы предотвратить утечку, возгорание, короткое замыкание и т.д.

После завершения ремонта проверьте правильность общей сборки Изделия.

Многие детали фиксируются на месте пластиковыми замками. Замки легко сломать, в связи с чем следует соблюдать осторожность.

Перед ремонтом компонентов печатной платы снимите статическое электричество с корпуса и наденьте электростатический браслет.

После демонтажа компонентов печатной платы поместите их на антистатическую платформу.

При сварке или плавлении электронных компонентов можно использовать только электрический паяльник с заземлением.

Сведения по утилизации изделия

После окончания срока эксплуатации Изделие должно быть утилизировано надлежащим образом и в соответствии с местными экологическими нормами или утилизировано уполномоченной организацией.