

ХАРАКТЕРИСТИКИ

Максимальное количество пробиваемых листов

Листы бумаги

70-80г 30 листов

Прозрачные обложки

100-200 микрон 4 листа

200+ микрон 3 листа

Другие стандартные обложки

160-270 г 4 листа

270+ г 3 листа

Брошюрование

Макс. диаметр пружины 51 мм

Макс размер документа (80г) ок.500 листов

Технические характеристики

Размеры бумаги A4, A5, US letter, US cover

Макс. количество отверстий 21

Отключаемые пуансоны 21 (1-21)

Изменение глубины перфорации Да,
5 позиций (2,5-6,5 мм)

Шаг отверстий 14,28 мм

Селектор толщины брошюры Да

Емкость лотка для отходов ок. 1800 листов

Масса нетто 12кг

Размеры (ШхГхВ) 400x400x250 мм

Подготовка к работе:

- всегда устанавливайте устройство на устойчивую поверхность
- перед пробивкой окончательных документов, проверьте устройство и отрегулируйте его на ненужных листах бумаги
- перед пробивкой удалите скрепки и другие металлические предметы
- никогда не превышайте указанную максимальную производительность

Держите устройство вдали от источников тепла и воды.

Не открывайте и не пытайтесь отремонтировать устройство самостоятельно.

Нужна помощь?



Наши специалисты помогут Вам найти решение.

Отдел обслуживания покупателей....

www. Fellowes.ru

Всегда связывайтесь с компанией Fellowes прежде, чем обратиться туда, где Вы приобрели устройство.

ДИАМЕТР ГРЕБЕНКИ И РАЗМЕРЫ ДОКУМЕНТА

A	2-20	6мм	1/4"	2,5мм	
B	21-40	8мм	5/16"		
C	41-55	10мм	3/8"		
D	56-65	12мм	1/2"	3,5мм	
E	66-100	14мм	9/16"		
F	101-115	16мм	5/8"		
G	116-135	19мм	3/4"	4,5мм	
H	136-180	22мм	7/8"		
I	181-210	25мм	1"		
J	211-240	28мм	1 1/8"	5,5мм	
K	241-280	32мм	1 1/4"		
L	281-310	35мм	1 3/8"		
M	311-340	38мм	1 1/2"	6,5мм	
N	341-410	45мм	1 3/4"		
O	411-500	51мм	2"		
Максимальное количество пробиваемых листов		бумага - 30 листов (80г/см2)			
		прозрачные обложки - 4 листа (200 микрон)			

НАСТРОЙКА

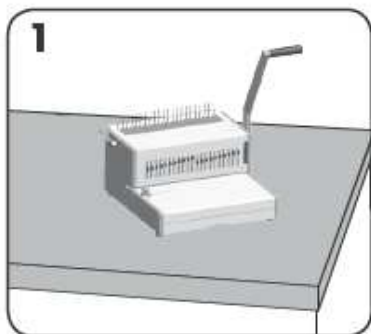

1
Всегда устанавливайте на устойчивую поверхность

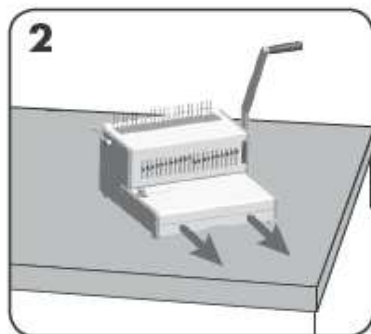

2
Убедитесь, что поддон для отходов пуст и правильно установлен

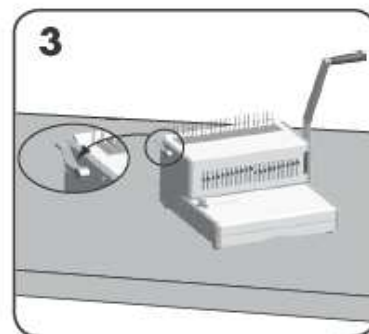

3
Убедитесь, что рычаг фиксации пружины отведен назад

ПОРЯДОК БРОШЮРОВКИ ДОКУМЕНТА

1

FA	3-20	8mm	118°	
B	21-40	8mm	516°	2,5mm / 7/64"
CB	41-50	10mm	516°	
D	51-60	12mm	118°	
E	61-70	14mm	118°	3,2mm / 9/64"
F	71-110	16mm	118°	
CB	111-150	18mm	118°	
H	151-180	22mm	718°	4,5mm / 11/64"
CB	181-200	22mm	118°	
J	201-240	24mm	118°	5,5mm / 14/64"
K	241-300	32mm	118°	
L	301-350	35mm	118°	
M	351-400	38mm	118°	6,5mm / 16/64"
CB	401-500	51mm	7°	

Max capacity: Ручной к 30 листов (80 листов / 20lb)
PVC not sheets (200mic / 8mil)

Выберите пружину соответствующего диаметра с учетом размера документа

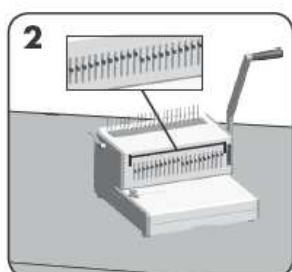

Выберите и подключите правильные пуансоны

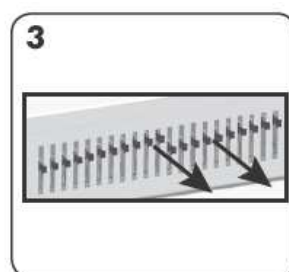

Для выключения пуансона, потяните за него. Проверьте пробивку на листе бумаги

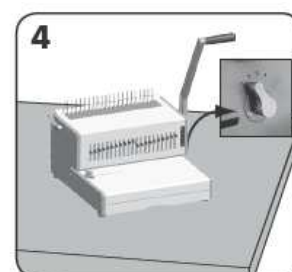

Выберите правильную глубину перфорации

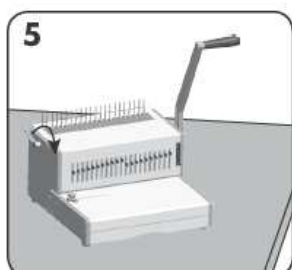

5
Вставьте пластиковую пружину в механизм раскрытия. Чтобы раскрыть пружину – потяните рычаг фиксации пружины вперед

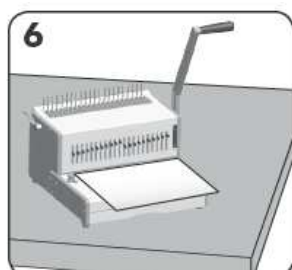

6
Протестируйте на не нужных листах правильность настроек

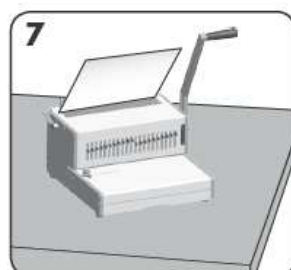

7
Загрузите пробитые листы непосредственно на раскрытую пружину

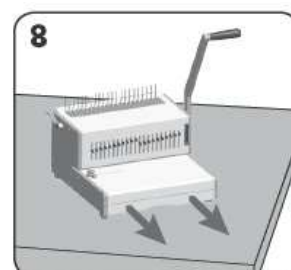

8
Регулярно опустошайте лоток, в идеале – после каждого использования аппарата.

ПОРЯДОК ПЕРЕПЛЕТЕНИЯ ДОКУМЕНТА

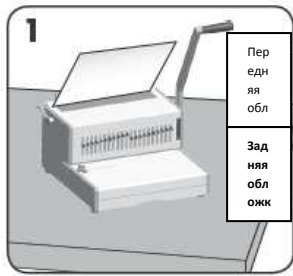

1 Сначала пробивайте переднюю и заднюю обложки

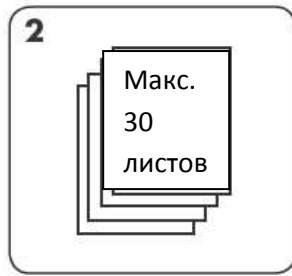

2 Пробивайте листы небольшими партиями, не допуская перегрузки устройства

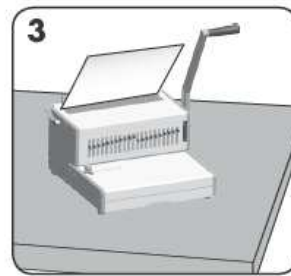

3 Загрузите пробитые листы непосредственно на раскрытую пружину. Начните с передней обложки документа

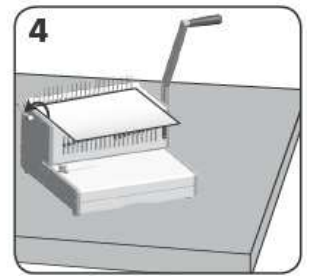

4 Когда все пробитые листы будут надеты на пружину, потяните рычаг фиксации пружины назад, чтобы раскрытую пружину закрыть пружину и извлечь сброшюрованный документ

ИСПРАВЛЕНИЕ СБРОШЮРОВАННОГО ДОКУМЕНТА

В любое время можно добавить дополнительные листы или удалить лишние, раскрыв и закрыв пружину, как описано выше.

УДАЛЕНИЕ БУМАЖНЫХ ОТХОДОВ

Лоток для отходов должен опустошаться через каждые 50 операций, дабы препятствовать засорению аппарата.

УСТРАНЕНИЕ НЕПОЛАДОК

Проблема	Причина	Решение
Отверстия расположены не по центру	Не установлен формат документа	Отрегулируйте селектор формата так, чтобы отверстия были расположены правильно
Устройство не перфорирует	Застревание	Убедитесь, что поддон пуст. Убедитесь, что загрузочный проем не забит бумажными отходами
Отверстия не параллельны краю бумаги	Под пуансонами застрял мусор	Возьмите твердую картонку и вставьте ее в загрузочный проем. Подвигайте картонку из стороны в сторону, чтобы вытолкнуть оставшиеся отходы в поддон
Отверстия пробиты не до конца	Листы не выровнены относительно пуансонов	Отрегулируйте селектор формата и проверьте установки на ненужных листах бумаги
Пропущенные отверстия	Не выбраны пуансоны	Убедитесь в правильности выбора пуансона
Края отверстий повреждены	Возможно, устройство перегружено	Пробивайте пластиковые обложки вместе с листами. Уменьшите количество одновременно пробиваемых листов

ГАРАНТИЯ, ДЕЙСТВУЮЩАЯ ПО ВСЕМУ МИРУ

Компания Fellowes гарантирует отсутствие дефектов материалов и производственных дефектов всех деталей переплетного устройства на протяжении 1 года со дня приобретения первоначальным покупателем. Если в течение гарантийного срока будет обнаружен дефект какой-либо детали, то вы имеете право только и исключительно на ремонт или замену, по усмотрению и за счет компании Fellowes, дефектной детали. Данная гарантия не действует в случае неправильной эксплуатации, несоблюдения правил пользования или неразрешенного ремонта. Настоящий документ ограничивает действие любой подразумеваемой гарантии, в том числе гарантии товарного состояния или пригодности для использования в определенных целях, указанным выше соответствующим гарантийным сроком. Компания Fellowes ни при каких обстоятельствах не несет ответственность за любой косвенный ущерб, связанный с данным изделием. Данная гарантия дает вам определенные юридические права. У вас могут быть другие юридические права, отличающиеся от прав, указанных в этой гарантии. Продолжительность и условия данной гарантии действительны по всему миру, кроме тех стран, где местное законодательство может налагать иные ограничения или условия. Для получения более подробной информации или обслуживания по данной гарантии обратитесь в компанию Fellowes или к продавцу данного изделия.