

Fellowes

LX SERIES



Please read these instructions before use.
Do not discard: keep for future reference.

Lire ces instructions avant utilisation.
Ne pas jeter : conserver pour référence ultérieure.

Lea estas instrucciones antes de usarlo.
No las deseche: guárdelas para tenerlas como referencia.

Diese Anleitungen vor Gebrauch genau durchlesen.
Bitte nicht entsorgen: zur späteren Bezugnahme aufheben

Prima dell'uso, si raccomanda di leggere questo manuale di istruzioni. Conservare il manuale per consultarlo secondo le necessità.

Dese instructies voor gebruik lezen.Niet weggooiden, maar bewaren om later te kunnen raadplegen.

Läs dessa anvisningar innan du använder apparaten.
Släng inte bort, behåll för framtida bruk.

Læs venligst denne vejledning før anvendelse.
Bør ikke bortskaffes. Behold for fremtidig henvisning.

Lue nämä ohjeet ennen käyttöä.
Älä hävitä: säilytä myöhempää käyttöä varten.

Vennligst les nøye igjennom denne bruksanvisningen før bruk.
Ikke kast den: Ta vare på den for senere referanse.

Przed użyciem proszę zapoznać się z tą instrukcją.
Nie wyrzucać - zachować jako źródło informacji na przyszłość

Перед началом эксплуатации обязательно прочтите данную инструкцию.
Не выбрасывайте данную инструкцию: сохраните ее для последующего использования.

Παρακαλείσθε να διαβάσετε αυτές τις οδηγίες πριν χρησιμοποιήσετε το προϊόν.
Μην τις απορρίψετε: κρατήστε τις για μελλοντική αναφορά

Kullanmadan önce lütfen bu talimatları okuyun.
Atmayın: ileride başvurmak üzere saklayın.

Před použitím si přečtěte tyto pokyny.
Nelikvidujte: uschovejte pro budoucí použití.

Pred použitím si prečítajte tieto pokyny.Nezahadzujte: odložte pre budúce použitie.

Kérjük, hogy használat előtt olvassa el az utasításokat!
Az utasításokat ne dobja ki; tartsa meg referenciaanyagként való jövőbeni használatra.

Leia estas instruções antes da utilização.
Não as deite fora: conserve-as para consulta futura.

Pročitajte ove upute prije upotrebe.
Nemojte baciti: sačuvajte za buduću upotrebu.

Molimo da ova uputstva pročitate pre upotrebe.
Nemojte ih baciti: sačuvajte ih za ubuduće.

Моля, прочетете тези инструкции преди употреба.
Не изхвърляйте: пазете за справки в бъдеще.

Vă rugăm să citiți aceste instrucțiuni înainte de utilizare.
Nu aruncați: păstrați pentru o consultare ulterioară.

يرجى الاطلاع على الإرشادات قبل الاستعمال.
لا يجب التخلص من هذه الإرشادات. ويرجى حفظها للرجوع إليها في المستقبل.

נא לקרוא הוראות אלה לפני השימוש.
אין להשליך: שמרו לעיונכם בעתיד.

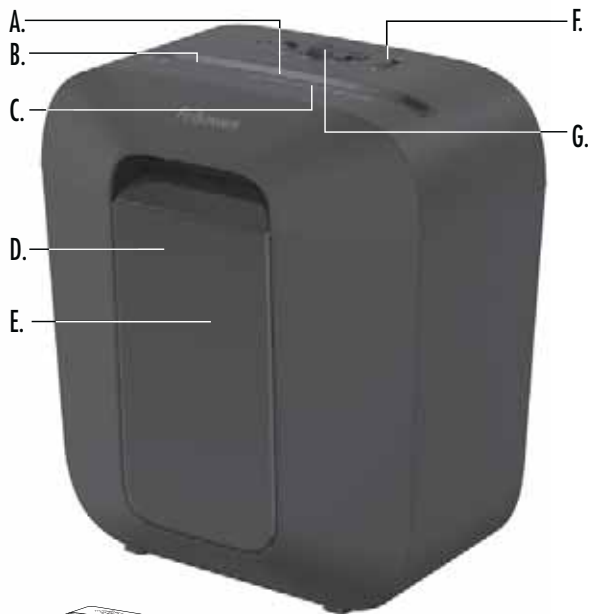

KEY

- | | |
|----------------------------------|----------------------------|
| A. Paper/card entry | G. Control switch and LEDs |
| B. Shredder head | ⏪ 1. Reverse |
| C. See safety instructions below | ○ 2. Off |
| D. Bin | ▷ 3. Auto-On (white) |
| E. Window | 🔥 4. Overheat (red) |
| F. Safety lock | |

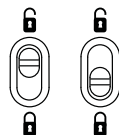

To set lock slide button down

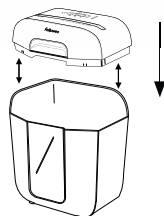

For safety reasons, shredder will operate only if the shredder head is in correct position and used with supplied basket.

To learn more about Fellowes products and features go to www.fellowes.com

CAPABILITIES

Will shred: Paper, small paper clips, plastic credit cards and staples

Will not shred: CD/DVDs, Continuous forms, adhesive labels, transparencies, newspaper, cardboard, large paper clips, laminates or plastic other than noted above

	LX25	LX25M
Sheets Per Pass*	6	6
Cards Per Pass*	1	1
Maximum Continuous Operation**	3 min	5 min
Cool down Period**	30 min	30 min
Cut Size	4mm x 40mm	4mm x 12mm
Current draw at capacity	1.0A	1.2A
Entry Width	220mm	220mm

*70g A4 paper at 220-240v, 50/60Hz, heavier paper, humidity or other than rated voltage may reduce capacity. Maximum recommended daily usage rates: 500 sheets; 25 cards.

**Shredder will operate continuously for indicated time. Continuous operation beyond this time will trigger a cool down period.

⚠ WARNING: IMPORTANT SAFETY INSTRUCTIONS — Read Before Using!



- Operation, maintenance, and service requirements are covered in the instruction manual. Read the entire instruction manual before operating shredders.
- Keep away from children and pets. Keep hands away from paper entry. Always set to off or unplug when not in use.
- Keep foreign objects – gloves, jewelry, clothing, hair, etc. – away from shredder openings. If object enters top opening, switch to Reverse (⏪) to back out object.
- DO NOT use aerosol products, petroleum based or aerosol lubricants on or near shredder. DO NOT USE “CANNED AIR” OR “AIR DUSTERS” ON SHREDDER. Vapors from propellants and petroleum based lubricants may combust causing serious injury.
- Do not use if damaged or defective. Do not disassemble shredder. Do not place near or over heat source or water.
- Avoid touching exposed cutting blades under shredder head.
- Shredder must be plugged into a properly grounded wall outlet or socket of the voltage and amperage designated on the label. The plug on the power supply cord is used as the disconnect device. The grounded outlet or socket must be installed near the equipment and easily accessible. Energy converters, transformers, or extension cords should not be used with this product.
- FIRE HAZARD – Do NOT shred greeting cards with sound chips or batteries.
- For indoor use only.
- Unplug shredder before cleaning or servicing.

BASIC SHREDDING OPERATION

PAPER/CARD

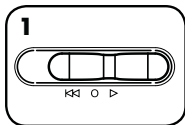

1 Plug in and set to Auto-On (▷)

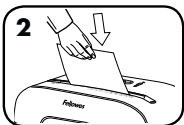

2 Feed paper/card straight into paper entry and release

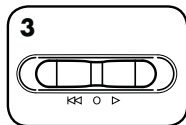

3 When finished shredding, set to Off (○)

PRODUCT MAINTENANCE

OILING SHREDDER

All cross-cut shredders require oil for peak performance. If not oiled, a machine may experience diminished sheet capacity, intrusive noise when shredding and could ultimately stop running. To avoid these problems, we recommend you oil your shredder each time you empty your waste bin.

FOLLOW OILING PROCEDURE BELOW AND REPEAT TWICE

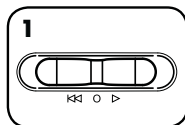

1 Set to Off (○)

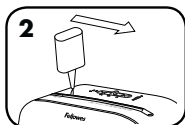

2 *Apply oil across entry

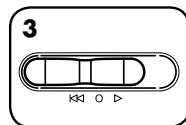

3 Set to Reverse (◀◀) for 2-3 seconds

CAUTION *Only use a non-aerosol vegetable oil in long nozzle container such as Fellowes 35250



TROUBLESHOOTING

PAPER JAM

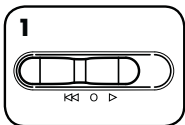

1 Set to Reverse (◀◀) for 2-3 seconds

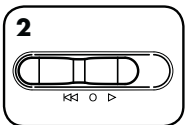

2 Alternate slowly back and forth

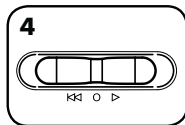
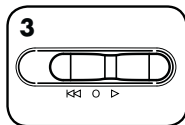

4 Set to Off (○) and unplug

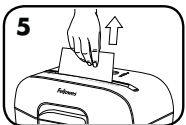

5 Gently pull uncut paper from paper entry. Plug in

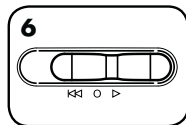

6 Set to Auto-On (▷) and resume shredding

 **Overheat Indicator:** When the Overheat Indicator is illuminated, the shredder has exceeded its maximum operating temperature and needs to cool down. This indicator will remain illuminated and the shredder will not operate for the duration of the recovery time.

LIMITED PRODUCT WARRANTY

Limited Warranty: Fellowes, Inc. ("Fellowes") warrants the parts of the machine to be free of defects in material and workmanship and provides service and support for 2 years from the date of purchase by the original consumer. Fellowes warrants the cutting blades of the machine to be free from defects in material and workmanship for 3 years from the date of purchase by the original consumer. If any part is found to be defective during the warranty period, your sole and exclusive remedy will be repair or replacement, at Fellowes' option and expense, of the defective part. This warranty does not apply in cases of abuse, mishandling, failure to comply with product usage standards, shredder operation using an improper power supply (other than listed on the label), or unauthorized repair. Fellowes reserves the right to charge the consumers for any additional costs

incurred by Fellowes to provide parts or services outside of the country where the shredder is initially sold by an authorized reseller. ANY IMPLIED WARRANTY, INCLUDING THAT OF MERCHANTABILITY OR FITNESS FOR A PARTICULAR PURPOSE, IS HEREBY LIMITED IN DURATION TO THE APPROPRIATE WARRANTY PERIOD SET FORTH ABOVE. In no event shall Fellowes be liable for any consequential or incidental damages attributable to this product. This warranty gives you specific legal rights. The duration, terms, and conditions of this warranty are valid worldwide, except where different limitations, restrictions, or conditions may be required by local law. For more details or to obtain service under this warranty, please contact us or your dealer.

Australia Residents Only:

Our goods come with guarantees that cannot be excluded under the Australian Consumer Law. You are entitled to a replacement or refund for a major failure and for compensation for any other reasonably foreseeable loss or damage. You are also entitled to have the goods repaired or replaced if the goods fail to be of acceptable quality and the failure does not amount to a major failure. The benefits under Fellowes' Warranty are in addition to other rights and remedies under a law in relation to the shredder.

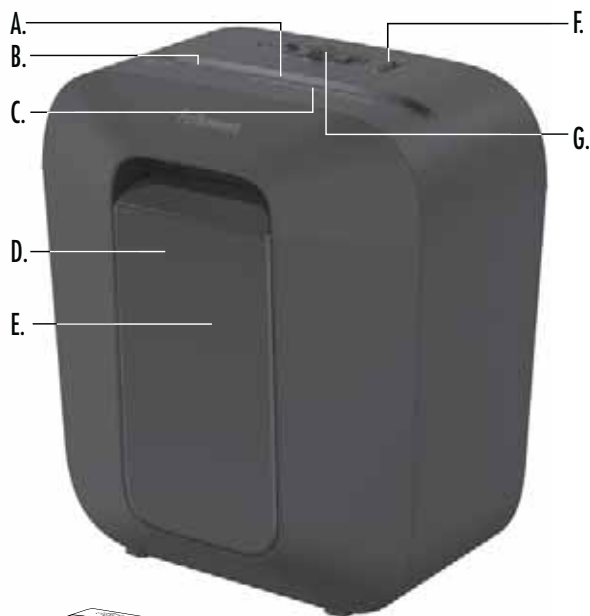

LÉGENDE

- | | |
|--------------------------------------------------------|--------------------------------------------|
| A. Fente papier/carte | G. Commutateurs de contrôle et voyants LED |
| B. Tête du destructeur | ◀◀ 1. Marche arrière |
| C. Se reporter aux instructions de sécurité ci-dessous | ○ 2. Arrêt |
| D. Corbeille | ▷ 3. Allumage automatique (blanc) |
| E. Débrancher l'interrupteur | ⏻ 4. Surchauffe (rouge) |
| F. Verrouillage de sécurité | |

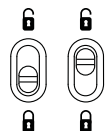

Pour activer le verrouillage, faire glisser le bouton vers le bas

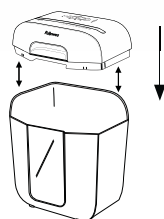

Pour des raisons de sécurité, le destructeur fonctionnera uniquement si la tête du destructeur est placée correctement et si cette dernière est utilisée avec la corbeille fournie.

Pour en savoir plus sur les produits et les caractéristiques des produits Fellowes, consultez le site www.fellowes.com

CARACTÉRISTIQUES

Détruit : le papier, les trombones de petite taille, cartes de crédit en plastique et les agrafes

Ne détruit pas : les CD/DVD, le papier en continu, les étiquettes autocollantes, les transparents, les journaux, le carton, les trombones de grande taille, les documents plastifiés ou les plastiques autres que ceux mentionnés ci-dessus

	LX25	LX25M
Nombre de feuilles par cycle*	6	6
Nombre de cartes par cycle*	1	1
Durée de fonctionnement en continu maximum**	3 min	5 min
Période de refroidissement**	30 min	30 min
Taille de coupe	4 mm x 40 mm	4 mm x 12 mm
Appel de courant à pleine capacité	1,0 A	1,2 A
Largeur de l'entrée	220 mm	220 mm

*A4 (70 g), à 220-240 V, 50/60 Hz; le papier plus dense, l'humidité ou une tension autre que la tension nominale peuvent réduire la capacité. Taux d'utilisation quotidiens maximum recommandés : 500 feuilles ; 25 cartes bancaires.

**Le déchiqueteur fonctionnera en continu pendant la durée indiquée. Un fonctionnement en continu au-delà de cette durée déclenchera une période de refroidissement.

⚠ AVERTISSEMENT : CONSIGNES DE SÉCURITÉ IMPORTANTES — Lire avant toute utilisation !

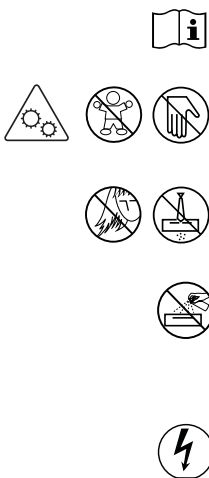

- Les instructions d'utilisation et de maintenance ainsi que les exigences d'entretien sont couvertes dans le manuel de l'utilisateur. Lire l'ensemble du manuel de l'utilisateur avant d'utiliser le destructeur.
- Tenir les enfants et les animaux à l'écart de la machine. Tenir les mains à distance de la fente d'insertion du papier. Toujours mettre l'appareil hors tension et le débrancher s'il n'est pas utilisé.
- Garder les corps étrangers (gants, bijoux, vêtements, cheveux, etc.) à l'écart des ouvertures du destructeur. Si un objet entre par l'ouverture supérieure, basculer l'interrupteur sur Marche arrière (◀◀) pour le retirer.
- NE JAMAIS se servir de produits aérosols, de lubrifiants en aérosol ou à base de pétrole sur ou à proximité du destructeur. NE PAS UTILISER « D'AIR COMPRIMÉ » OU DE « BOMBE ANTI-POUSSIÈRE » SUR LE DESTRUCTEUR. Les gaz de propulsion et ceux issus des lubrifiants à base de pétrole sont inflammables et peuvent être à l'origine de sérieuses blessures.
- Ne pas utiliser le destructeur s'il est endommagé ou défectueux. Ne pas démonter le destructeur. Ne pas placer sur ou à proximité d'une source de chaleur ou de l'eau.
- Éviter de toucher les lames de coupe mises à nu sous la tête de destruction.
- Le destructeur doit être branché à une prise murale avec la tension et l'intensité indiquées sur l'étiquette. La fiche du cordon d'alimentation électrique sert de dispositif de déconnexion. La prise doit être installée près de l'appareil et être facilement accessible. Ne pas utiliser de convertisseur d'énergie, de transformateur ni de rallonge avec ce produit.
- RISQUE D'INCENDIE — Ne PAS détruire les cartes de vœux équipées de puces sonores ou de piles.
- Pour un usage à l'intérieur uniquement.
- Débranchez broyeur avant le nettoyage ou l'entretien.

DESTRUCTION DE BASE

PAPIER / CARTE

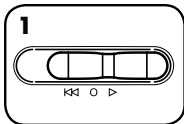

Mettre en fonctionnement automatique (▷)

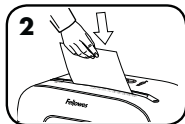

Insérer la carte ou le papier bien droit dans la fente d'insertion du papier, puis lâcher

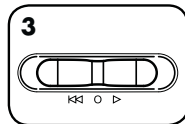

À la fin de la destruction, mettre en position ARRÊT (○)

ENTRETIEN DU PRODUIT

HUILAGE DU DESTRUCTEUR

Tout destructeur à coupe croisée nécessite de l'huile pour assurer des performances optimales. S'il n'est pas huilé, l'appareil pourrait avoir une capacité réduite, faire des bruits dérangeants lors de la destruction et, finalement, s'arrêter de fonctionner. Pour éviter ces problèmes, nous recommandons de lubrifier le destructeur à chaque fois que la corbeille est vidée.

SUIVRE LA PROCÉDURE DE LUBRIFICATION CI-DESSOUS ET LA RÉPÉTER DEUX FOIS

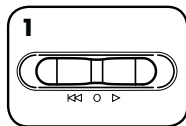

Mettre en position arrêt (○)

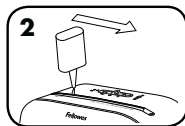

*Appliquer de l'huile sur la fente.

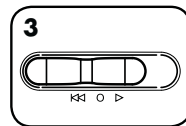

Mettre en position marche arrière (◀◀) pendant 2-3 seconde

ATTENTION *N'utiliser que de l'huile végétale dans un conteneur à long col sans aérosol telle que l'huile Fellowes 35250



DÉPANNAGE

BOURRAGE PAPIER

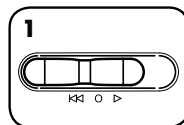

Mettre en position marche arrière (◀◀) pendant 2-3 seconde

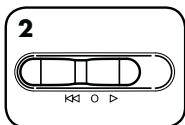

Effectuer en douceur un mouvement de va-et-vient

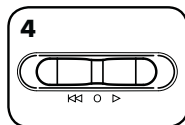
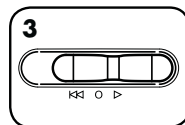

Mettre en position arrêt (○) et débrancher

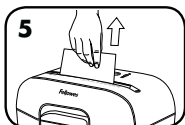

Retirer délicatement de la fente le document non détruit. Brancher.

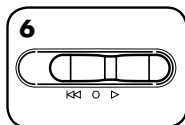

Mettre en démarrage automatique (▷) et reprendre la destruction



Indicateur de surchauffe : l'indicateur de surchauffe s'allume lorsque le destructeur a dépassé sa température de fonctionnement maximum et a besoin de refroidir. Cet indicateur reste allumé et le destructeur ne fonctionne pas pendant la période de refroidissement.

GARANTIE LIMITÉE DU PRODUIT

Garantie limitée : Fellowes, Inc. (« Fellowes ») garantit les pièces de l'appareil contre tout vice de fabrication et de matériel et fournit entretien et assistance pendant une période de 2 ans à partir de la date d'achat par le consommateur initial. Fellowes garantit que les lames de coupe de l'appareil sont exemptes de tout vice provenant d'un défaut de matière ou de fabrication pendant une période de 3 ans à partir de la date de l'achat initial. Si une pièce s'avère défectueuse pendant la période de garantie, votre seul et unique recours sera la réparation ou le remplacement de la pièce défectueuse selon les modalités et aux frais de Fellowes. Cette garantie ne s'applique pas en cas d'abus, de manipulation incorrecte, de non-respect des normes d'utilisation du produit, d'utilisation du produit avec une alimentation électrique inadéquate (autre que celle répertoriée sur l'étiquette) ou de réparation non autorisée. Fellowes se réserve le droit de facturer aux clients tous frais

supplémentaires dans l'éventualité où Fellowes doit fournir des pièces ou services en dehors du pays d'achat d'origine du destructeur, auprès d'un revendeur autorisé. TOUTE GARANTIE IMPLICITE, Y COMPRIS CELLE DE COMMERCIALISATION OU D'ADAPTATION À UN USAGE PARTICULIER, EST PAR LA PRÉSENTE LIMITÉE EN DURÉE À LA PÉRIODE DE GARANTIE APPROPRIÉE DÉFINIE CI-DESSUS. Fellowes ne pourra en aucun cas être tenu responsable de dommages indirects ou accessoires imputables à ce produit. Cette garantie vous donne des droits spécifiques. La durée, les conditions générales et les conditions de cette garantie sont valables dans le monde entier, excepté en cas de prescription, de restrictions ou de conditions exigibles par les lois locales. Pour plus de détails ou pour obtenir un service sous garantie, prendre contact avec nous ou avec votre revendeur.

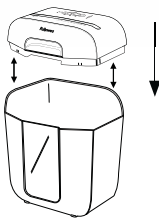
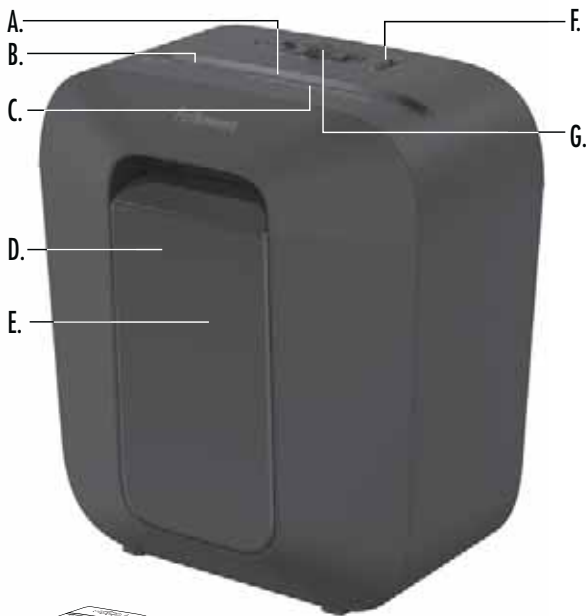

Por razones de seguridad, la destructora sólo funcionará si el cabezal de destrucción se encuentra en la posición correcta y se utiliza con la cesta suministrada.

COMPONENTES

- | | |
|-----------------------------------------------------------|------------------------------------|
| A. Entrada de papel/tarjetas | G. Interruptor de control y LED |
| B. Cabezal de la destructora | ◀◀ 1. Retroceso |
| C. Consulte a continuación las instrucciones de seguridad | ○ 2. Apagado |
| D. Papelera | ▷ 3. Encendido automático (blanco) |
| E. Ventana | ⚡ 4. Sobrecalentado (rojo) |
| F. Dispositivo de seguridad | |



Para obtener más información sobre los productos y funciones de Fellowes, visite www.fellowes.com

CARACTERÍSTICAS GENERALES

Destruye: papel, clips pequeños, tarjetas de crédito de plástico y grapas

No destruye: CDs/DVDs, papel continuos, etiquetas adhesivas, transparencias, periódicos, cartón, clips grandes, plastificaciones o materiales de plástico, a excepción de los mencionados

	LX25	LX25M
Hojas por pasada*	6	6
Tarjetas por pase*	1	1
Funcionamiento continuo máximo**	3 min	5 min
Período de enfriamiento**	30 min	30 min
Tamaño de corte	4 mm x 40 mm	4 mm x 12 mm
Consumo de corriente a capacidad máxima	1,0 A	1,2 A
Anchura de la entrada	220 mm	220 mm

*Papel A4 (70 g) a 220-240 V/50/60 Hz; el papel de gramaje superior, la humedad o un voltaje diferente al nominal puede reducir la capacidad. Tasas diarias máximas recomendadas de uso diario: 500 hojas; 25 tarjetas de crédito.

**La destructora operará de forma continua durante el tiempo indicado. Un funcionamiento continuo superior al indicado activará un período de enfriamiento.

⚠ ADVERTENCIA: INSTRUCCIONES DE SEGURIDAD IMPORTANTES — ¡Léalas antes de usar la destructora!



- Los requisitos de funcionamiento, mantenimiento y servicios se explican en el manual de instrucciones. Lea completamente el manual de instrucciones antes de usar destructoras de papel.
- Aleje la destructora de niños y animales. No acerque las manos a la entrada de papel. Apague o desenchufe el equipo cuando no esté en uso.
- Mantenga objetos extraños (guantes, joyas, ropa, cabello, etc.) lejos de las entradas de la destructora. Si algún objeto se introduce en la abertura superior, ponga la destructora en Retroceso (◀◀) para retirar el objeto.
- NO utilice aerosoles, lubricantes basados en petróleo o lubricantes en aerosol sobre la destructora o cerca de ella. NO UTILICE "AIRE A PRESIÓN" ni "AEROSOL PARA QUITAR POLVO" EN LA DESTRUCTORA. Los vapores producidos por lubricantes basados en petróleo o propulsores pueden prender fuego y causar lesiones graves.
- No utilice el equipo si está dañado o defectuoso. No desmonte la destructora. No coloque el equipo cerca ni encima de una fuente de calor o agua.
- Evite tocar las cuchillas situadas debajo de la cabeza de la destructora.
- La destructora debe estar enchufada en un enchufe de pared del voltaje y amperaje indicados en la etiqueta. El enchufe del cable de alimentación se utiliza como dispositivo de desconexión. El enchufe debe estar instalado cerca del equipo y ser de fácil acceso. No deben usarse con este producto convertidores de energía, transformadores ni cables extensibles.
- PELIGRO DE INCENDIO — NO destruya tarjetas de salud que posean chips de sonido o pilas.
- Para uso en interiores solamente.
- Desconecte trituradora antes de la limpieza o el mantenimiento.

FUNCIONAMIENTO BÁSICO DE DESTRUCCIÓN

PAPEL/TARJETA

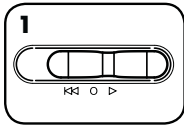

Presione Encendido automático (▷)

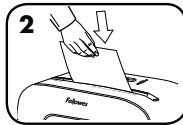

Introduzca el papel o la tarjeta directamente en la entrada de papel y suéltelo

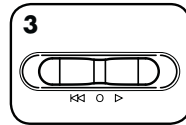

Cuando termine de triturar, presione el botón de APAGADO (○)

MANTENIMIENTO DEL PRODUCTO

ENGRASE DE LA DESTRUCTORA

Todas las destructoras de corte en partículas necesitan aceite para funcionar al máximo rendimiento. Si no se engrasan, podría verse reducido el número de hojas que pueden triturar, podría aparecer un ruido molesto durante su funcionamiento e, incluso, podrían dejar de funcionar. Para evitar estos problemas, recomendamos engrasar la destructora cada vez que se vacíe la papelera.

REALICE EL SIGUIENTE PROCEDIMIENTO DE ENGRASE Y REPÍTALO DOS VECES

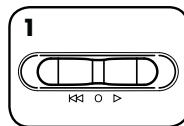

Apáguela (○)

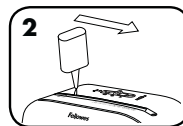

*Aplique aceite en la entrada

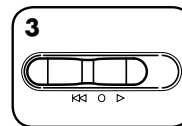

Presione Retroceso (◀) durante unos 2 ó 3 segundos

PRECAUCIÓN *Use sólo aceite vegetal, pero no en formato de aerosol sino en un contenedor de boquilla larga, como el Fellowes No. 35250



RESOLUCIÓN DE PROBLEMAS

PAPEL ATASCADO

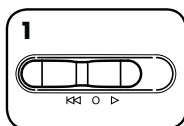

Presione Retroceso (◀) durante 2 ó 3 segundos.

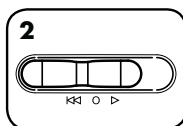

Alterne lentamente hacia delante y hacia atrás

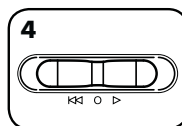
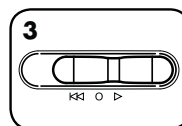

Apague (○) y desenchúfela



Hale suavemente del papel sin cortar de la entrada del papel. Enchúfela.

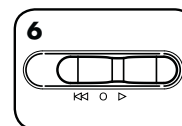

Presione Encendido automático (▷) para reanudar la trituración



Indicador de sobrecalentamiento: cuando se ilumina el Indicador de recalentamiento, la destructora ha sobrepasado su temperatura máxima de funcionamiento y tiene que enfriarse. Este indicador permanecerá iluminado y la destructora no funcionará durante la duración del tiempo de recuperación.

GARANTÍA LIMITADA

Garantía limitada: Fellowes, Inc. ("Fellowes") garantiza que las piezas de la máquina no poseen defectos de material ni de mano de obra y proporciona servicio y soporte técnico durante 2 años a partir de la fecha en que el consumidor original haya adquirido el producto. Fellowes garantiza la ausencia de defectos de material y mano de obra de las cuchillas de corte de la máquina durante 3 años a partir de la fecha en que el consumidor original haya adquirido el producto. Si se encuentra algún defecto en cualquiera de las piezas durante el período de garantía, la única y exclusiva solución será la reparación o el cambio de la pieza defectuosa, a criterio y cuenta de Fellowes. Esta garantía no será de aplicación en casos de uso excesivo, mal uso, incumplimiento de las condiciones de uso del producto, uso de la destructora con una fuente de energía inadecuada (distinta a la indicada en la etiqueta) o en casos de reparación no autorizada. Fellowes se reserva el derecho de cobrar al consumidor los costos adicionales incurridos por parte

de Fellowes al proveer piezas o servicios fuera del país donde la destructora se haya vendido inicialmente a través de un vendedor autorizado. CUALQUIER GARANTÍA IMPLÍCITA, INCLUIDA LA DE COMERCIALIZACIÓN O APTITUD PARA UN PROPÓSITO DETERMINADO, QUEDA LIMITADA POR LA PRESENTE EN SU DURACIÓN AL CORRESPONDIENTE PERIODO DE GARANTÍA ESTABLECIDO ANTERIORMENTE. En ningún caso Fellowes será responsable de ningún daño, directo o indirecto, que pueda atribuirse a este producto. Esta garantía le confiere derechos legales específicos. La duración, los términos y las condiciones de esta garantía son válidos en todo el mundo, excepto en los lugares donde la legislación local exija limitaciones, restricciones o condiciones diferentes. Para obtener más detalles o recibir servicio conforme a esta garantía, comuníquese con nosotros o con su distribuidor.

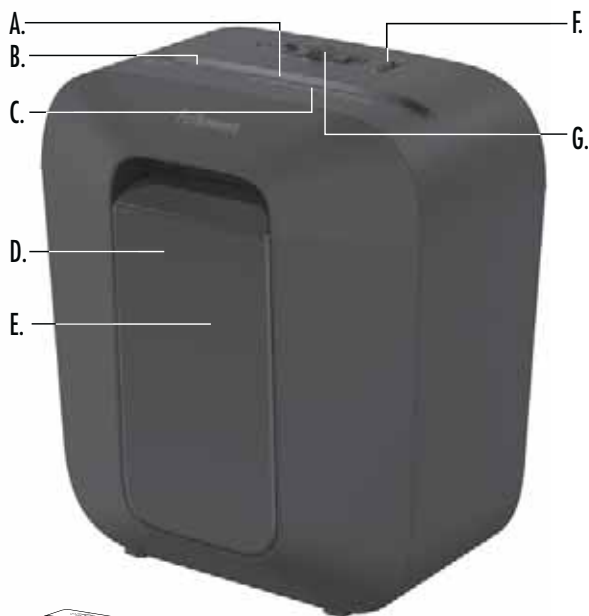

LEGENDE

- A. Papier-/Karteneinzug
- B. Schneidkopf
- C. Siehe die Sicherheitshinweise weiter unten
- D. Auffangbehälter
- E. Sichtfenster
- F. Sicherheitssperre
- G. Bedienschalter und LEDs
 - ◀▶ 1. Rücklauf
 - 2. Aus
 - ▷ 3. Auto-Ein (weiß)
 - ⚡ 4. Überhitzen (rot)

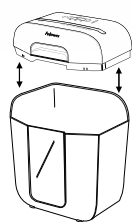

Die maximale Geräuschabstrahlung dieses Geräts beträgt 70 dB(A)

Aus Sicherheitsgründen funktioniert der Aktenvernichter nur, wenn der Schneidkopf korrekt positioniert ist und mit dem mitgelieferten Behälter benutzt wird.

Weitere Informationen über die Produkte und Funktionen von Fellowes finden Sie unter www.fellowes.com

LEISTUNGSMERKMALE

Zerkleinert: Papier, kleine Vielweckklammern, Plastikkreditkarte und Heftklammern

Zerkleinert nicht: CD/DVDs, Endlospapier, Klebeetiketten, Folien, Zeitungspapier, Karton, große Vielweckklammern, Lamine oder Plastik, mit Ausnahme der vorgenannten Gegenstände

	LX25	LX25M
Blätter pro Arbeitsgang*	6	6
Karten pro Arbeitsgang*	1	1
Maximaler Dauerbetrieb**	3 min	5 min
Abkühlphase**	30 min	30 min
Schnittgröße	4 mm x 40 mm	4 mm x 12 mm
Stromaufnahme bei Kapazität	1,0 A	1,2 A
Zufuhrbreite	220 mm	220 mm

*A4 (70g), Papier bei 220-240V, 50/60 Hz; dickeres Papier, Feuchtigkeit oder eine andere als die zugelassene Spannung können die Leistung reduzieren. Empfohlene tägliche maximale Benutzungsraten: 500 Blätter, 25 Kreditkarten.

**Schreddert im Dauerbetrieb über angegebenen Zeitraum. Dauerbetrieb über diesen Zeitraum hinaus löst Abkühlphase aus.

⚠ ACHTUNG: WICHTIGE SICHERHEITSHINWEISE - Vor Gebrauch lesen!

- Die Bedienungs-, Wartungs- und Instandhaltungsanforderungen sind in der Bedienungsanleitung beschrieben. Vor dem Betrieb eines Aktenvernichters die gesamte Bedienungsanleitung lesen.
- Von Kindern und Haustieren fernhalten. Die Finger vom Papiereinzug fernhalten. Wenn nicht in Benutzung, stets auf Aus stellen oder den Stecker herausziehen.
- Fremdkörper - Handschuhe, Schmuck, Kleidung, Haar usw. - vom Papiereinzug fernhalten. Falls ein Objekt in die obere Öffnung gerät, auf Rückwärts (◀▶) drücken, um es rückwärts zu entfernen.
- KEINE Aerosolprodukte, Schmiermittel auf Petroleum- oder Aerosolbasis am Aktenvernichter oder in seiner Nähe verwenden. KEINE „LUFTKONSERVEN“ ODER „DRUCKLUFTREINIGER“ AM AKTENVERNICHTER VERWENDEN. Dämpfe von Treibgasen und Schmiermitteln auf Petroleumbasis können sich unter Umständen entzünden und dadurch ernsthafte Verletzungen verursachen.
- Gerät nicht verwenden, wenn es beschädigt oder defekt ist. Den Aktenvernichter nicht auseinander nehmen. Nicht in der Nähe von - oder über - Wasser oder Wärmequellen aufstellen.
- Die freiliegenden Messer unter dem Schneidkopf nicht berühren.
- Der Aktenvernichter muss an eine Wandsteckdose oder Buchse angeschlossen sein, deren Spannung und Ampere den Angaben auf dem Etikett entsprechen. Der Stecker des Netzkabels wird als Trennvorrichtung verwendet. Die Steckdose muss in Gerätenähe installiert und gut zugänglich sein. Energieumwandler, Transformatoren oder Verlängerungskabel dürfen mit diesem Produkt nicht verwendet werden.
- BRANDGEFAHR** – Keine Grußkarten mit Soundchips oder Batterien in den Aktenvernichter geben.
- Darf nicht im Freien benutzt werden.
- Ziehen Sie Shredder vor der Reinigung oder Wartung.

GRUNDLEGER AKTENVERNICHTUNGSBETRIEB

PAPIER / KARTE

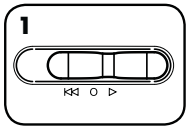

1
Auf Automatisch-Ein (▷) stellen

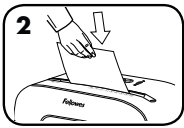

2
Das Papier/die Karte gerade in den Papiereinzug einführen und loslassen

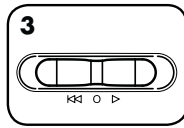

3
Wenn das Zerkleinern beendet ist, auf AUS (○) stellen

WARTUNG

ÖLEN DES AKTENVERNICHTERS

Alle Partikel-Aktenvernichter benötigen Öl, um optimale Leistung zu erzielen. Wird das Gerät nicht geölt, kann es zu einer geringeren Blattkapazität, störendem Geräusch beim Zerkleinern und letztendlich zum Anhalten des Aktenvernichters kommen. Um diese Probleme zu vermeiden, empfiehlt es sich, den Aktenvernichter bei jedem Leeren des Abfallbehälters zu ölen.

DAS NACHSTEHENDE SCHMIERVERFAHREN AUSFÜHREN UND ZWEIMAL WIEDERHOLEN

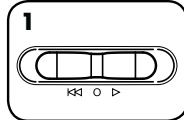

1
Auf Aus (○) stellen

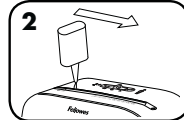

2
*Das Öl am Papiereinzug auftragen

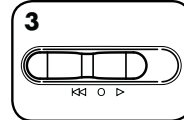

3
2-3 Sekunden lang auf Rückwärtsbetrieb (◀◀) einstellen

VORSICHT *Verwenden Sie nur ein aerosolfreies Pflanzenöl in Behältern mit langer Düse, z. B. Fellowes 35250 

FEHLERDIAGNOSE UND -BEHEBUNG

PAPIERSTAU

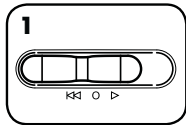

1
2-3 Sekunden lang auf Rückwärtsbetrieb (◀◀) einstellen

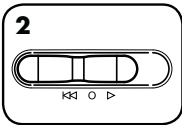

2
Langsam zwischen der Ein- und Rückwärts-Position abwechseln

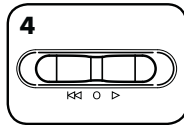
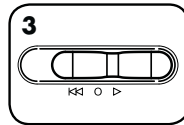

4
Auf AUS (○) stellen und den Netzstecker herausziehen

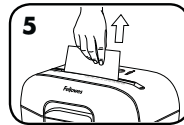

5
Unzerkleinertes Papier vorsichtig aus dem Papiereinzug ziehen. Netzstecker einstecken.

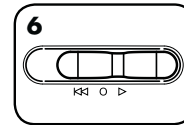

6
Auf Auto-Ein (▷) stellen und mit dem Zerkleinern fortfahren



Überhitzungsalarm: Wenn der Überhitzungsalarm aufleuchtet, hat der Aktenvernichter seine maximale Betriebstemperatur überschritten und muss abkühlen. Während der Abkühlzeit bleibt diese Anzeige erleuchtet und der Aktenvernichter funktioniert nicht.

BESCHRÄNKTE PRODUKTGARANTIE

Beschränkte Garantie: Fellowes, Inc. („Fellowes“) garantiert, dass die Geräteteile für einen Zeitraum von 2 Jahren ab Kaufdatum durch den Erstkäufer frei von Material- und Verarbeitungsfehlern sind. Fellowes, Inc. garantiert, dass die Messer des Geräts für einen Zeitraum von 3 Jahren ab Kaufdatum durch den Erstkäufer frei von Material- und Verarbeitungsfehlern sind. Sollte sich ein Teil während der Garantiezeit als defekt erweisen, haben Sie nach Fellowes' Ermessen einzig und allein Anspruch auf kostenlose Reparatur oder kostenlosen Ersatz des defekten Teils. Diese Garantie schließt Missbrauch, unsachgemäße Handhabung, Nichteinhaltung von Produktnutzungsstandards, Aktenvernichterbetrieb mit einer falschen (einer anderen als auf dem Etikett angegebenen) Stromversorgung oder unbefugte Reparaturen aus. Fellowes behält sich das Recht vor, den Verbrauchern zusätzliche Kosten in Rechnung zu stellen, die für Fellowes

anfallen, um Teile oder Dienstleistungen außerhalb des Landes zur Verfügung zu stellen, in dem der Aktenvernichter ursprünglich von einem autorisierten Wiederverkäufer verkauft worden ist. ALLE STILLSCHWEIGENDEN GARANTIEEN, EINSCHLIESSLICH DIE DER MARKTGÄNGIGKEIT ODER EIGNUNG FÜR EINEN BESTIMMTEN ZWECK, WERDEN HIERMIT AUF DIE DAUER DER VORSTEHEND ANGEFÜHRTE GARANTIEZEIT BESCHRÄNKT. Auf keinen Fall haftet Fellowes für eventuell im Zusammenhang mit diesem Produkt auftretende Neben- oder Folgeschäden. Diese Garantie gewährt Ihnen bestimmte Rechte. Dauer, Bedingungen und Konditionen dieser Garantie gelten weltweit, außer wenn lokale Gesetze andere Begrenzungen, Einschränkungen oder Konditionen vorschreiben. Um mehr Details zu erfahren oder Serviceleistungen im Rahmen dieser Garantie in Anspruch zu nehmen, wenden Sie sich bitte an uns oder Ihren Händler.

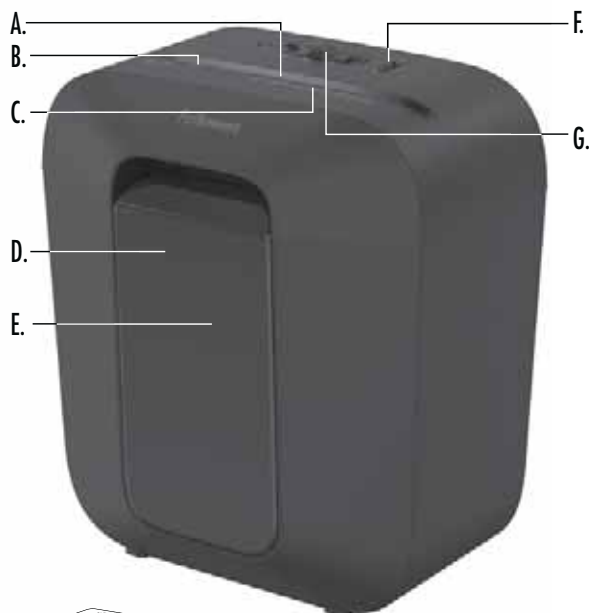

LEGENDA

- A. Ingresso per carta/carte di credito
 B. Testata sminuzzatrice
 C. Vedere istruzioni relative alla sicurezza sotto riportate
 D. Contenitore
 E. Finestra
 F. Blocco di sicurezza
- G. Pannello di comando e LED
 ◀◀ 1. Indietro
 ○ 2. Spegnimento
 ▷ 3. Accensione automatica (bianco)
 ⚡ 4. Surriscaldamento (rosso)



Per saperne di più sui prodotti e le caratteristiche di Fellowes, visitare il sito www.fellowes.com

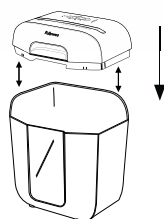

Per ragioni di sicurezza, la sminuzzatrice funzionerà soltanto se la testa di sminuzzatura si trova in posizione corretta e la si usa con il cestello in dotazione.

CARATTERISTICHE

Adatto per sminuzzare: carta, piccoli fermagli per carta, carte di credito in plastica e graffette







Non adatto per sminuzzare: CD/DVD, moduli in continuo, etichette adesive, lucidi, quotidiani, cartone, fermagli per carta di grandi dimensioni, laminati o materiale plastico diverso da quanto sopra indicato

	LX25	LX25M
fogli per passaggio*	6	6
Carte di credito per passaggio*	1	1
Funzionamento continuo massimo**	3 min	5 min
Periodo di raffreddamento**	30 min	30 min
Dimensioni di taglio	4 mm x 40 mm	4 mm x 12 mm
Assorbimento di corrente al pieno della capacità	1,0 A	1,2 A
Larghezza imboccatura	220 mm	220 mm

*A4 Carta (70 g) formato A4, a 220-240 V, 50/60 Hz; carta più pesante, valori di umidità o tensione diversi da quelli nominali potrebbero ridurre la capacità dell'apparecchio. Quantità massima raccomandate per l'uso giornaliero: 500 fogli; 25 carte di credito.

**Il trita-documenti funzionerà in modo continuo per il tempo indicato. Il funzionamento continuo oltre tale durata farà scattare un periodo di raffreddamento.

⚠ AVVERTENZA: IMPORTANTI ISTRUZIONI PER LA SICUREZZA — Leggere prima dell'uso!

-  Le modalità di uso, manutenzione e assistenza tecnica sono descritte nel manuale di istruzioni. Leggere tutto il manuale di istruzioni prima di usare il distruggidocumenti.
-   Tenere lontano da bambini e animali. Non avvicinare le mani all'ingresso per la carta. Quando non si usa l'apparecchio, spegnerlo o scollegarlo dalla presa di corrente.
-   Non avvicinare oggetti - guanti, gioielli, indumenti, capelli, ecc. - all'ingresso dell'imboccatura. Se un oggetto cade nell'ingresso superiore, selezionare Indietro (◀◀) per estrarlo.
-  Non utilizzare mai prodotti nebulizzabili e lubrificanti nebulizzabili o a base di petrolio sull'apparecchio o nelle sue immediate vicinanze. **NON USARE BOMBOLETTE DI ARIA COMPRESSA SUL DISTRUGGIDOCUMENTI.** Le esalazioni derivanti da propellenti e lubrificanti a base di petrolio potrebbero prendere fuoco e causare ferite gravi.
-  Non utilizzare l'apparecchio se danneggiato o difettoso. Non smontare l'apparecchio. Non collocare l'apparecchio in prossimità di fonti di calore o acqua.
- Evitare di toccare le lame esposte sotto la testata di sminuzzamento.
- La macchina deve essere collegata a una presa di corrente funzionante alla tensione e corrente indicate sulla targa dati. La spina del cavo di alimentazione viene utilizzata come dispositivo di spegnimento. La presa di corrente deve essere situata accanto alla macchina e deve essere facilmente accessibile. Non usare convertitori di energia, trasformatori o prolunghe con questo prodotto.
- PERICOLO DI INCENDIO** — NON sminuzzare biglietti di auguri con chip sonori o batterie.
- Solo per l'uso in locali chiusi.
- Scollegare trituratore prima della pulizia o manutenzione.

FUNZIONAMENTO BASE DEL DISTRUGGIDOCUMENTI

CARTA/CARTE DI CREDITO

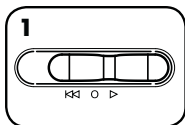

1
Premere Accensione automatica (▷)



2
Introdurre la carta o la carta di credito direttamente nell'apposita bocchetta e rilasciare

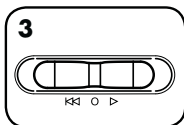

3
Al termine, spegnere l'interruttore generale (posizione SPENTO) (○)

MANUTENZIONE DEL PRODOTTO

LUBRIFICAZIONE

Tutti i distruggidocumenti con taglio a frammenti richiedono lubrificazione per offrire le massime prestazioni. Se non viene lubrificato, l'apparecchio potrebbe presentare una capacità dei fogli ridotta, diventare più rumoroso durante lo sminuzzamento e infine arrestarsi. Per prevenire questi problemi, lubrificare sempre l'apparecchio a ogni svuotamento del cestino.

SEGUIRE LA PROCEDURA DI LUBRIFICAZIONE INDICATA DI SEGUITO E RIPETERLA DUE VOLTE

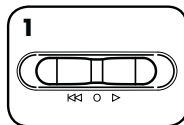

1
Impostare su Spegnimento (○)

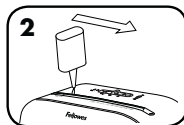

2
*Applicare un velo d'olio all'apertura di ingresso

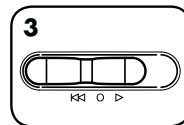

3
Impostare su Retromarcia (◀) per 2-3 secondi

ATTENZIONE *Utilizzare solamente olio vegetale non nebulizzato in contenitori a ugello lungo, tipo Fellowes 35250 

RISOLUZIONE GUASTI

INCEPPAMENTO CARTA

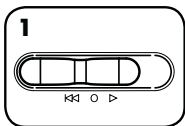

1
Impostare su Indietro (◀) per 2-3 secondi

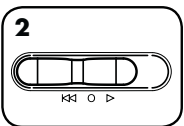

2
Alternare lentamente il movimento avanti-indietro

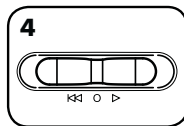
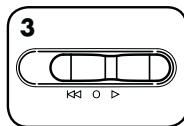

4
Impostare su Spegnimento (○) e scollegare la presa di corrente

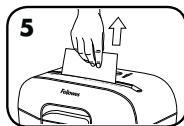

5
Tirare leggermente la carta non tagliata dall'imboccatura. Inserire la spina nella presa di corrente.

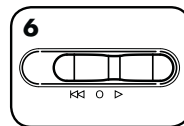

6
Impostare su Accensione automatica (▷) e riavviare l'operazione di sminuzzatura



Spia di surriscaldamento: quando si accende, la macchina ha superato la temperatura massima di funzionamento e deve raffreddarsi. Questa spia rimane accesa e la macchina rimane ferma per tutta la durata del tempo di raffreddamento.

GARANZIA LIMITATA DEL PRODOTTO

Garanzia limitata: la Fellowes, Inc. ("Fellowes") garantisce i componenti della macchina da difetti di materiali e lavorazione e offrirà manutenzione e assistenza per un periodo di 2 anni dalla data d'acquisto da parte dell'acquirente originale. La Fellowes garantisce le teste di taglio della macchina da difetti di materiali e lavorazione per un periodo di 3 anni dalla data d'acquisto da parte dell'acquirente originale. Nel caso in cui si riscontrino difetti durante il periodo di garanzia, il rimedio esclusivo a disposizione del cliente sarà la riparazione o la sostituzione del prodotto difettoso, a carico di Fellowes e a sua discrezione. Questa garanzia non è valida in caso di abuso e uso improprio della macchina, mancata osservanza degli standard di impiego del prodotto, alimentazione elettrica non corretta del distruggidocumenti (diversa da quella indicata sull'etichetta) o riparazioni non autorizzate. La Fellowes si riserva il diritto di addebitare al consumatore qualsiasi

costo supplementare da essa stessa sostenuto per fornire ricambi o assistenza fuori dal Paese in cui il distruggidocumenti è stato venduto da un rivenditore autorizzato. EVENTUALI GARANZIE IMPLICITE, COMPRESSE QUELLE DI COMMERCIALIZZABILITÀ O IDONEITÀ PER UNO SCOPO SPECIFICO, SONO SOGGETTE AI LIMITI DI DURATA STABILITI NELLA GARANZIA SOPRA INDICATA. In nessun caso Fellowes sarà ritenuta responsabile di danni indiretti o incidentali attribuibili a questo prodotto. La presente garanzia concede diritti legali specifici. La durata, i termini e le condizioni della presente garanzia sono validi in tutto il mondo, a eccezione dei luoghi in cui, in base alle norme di legge, siano previste limitazioni, restrizioni o condizioni diverse. Per maggiori dettagli al riguardo o per richiedere assistenza in garanzia, si raccomanda di contattarci direttamente o di consultare il rivenditore.

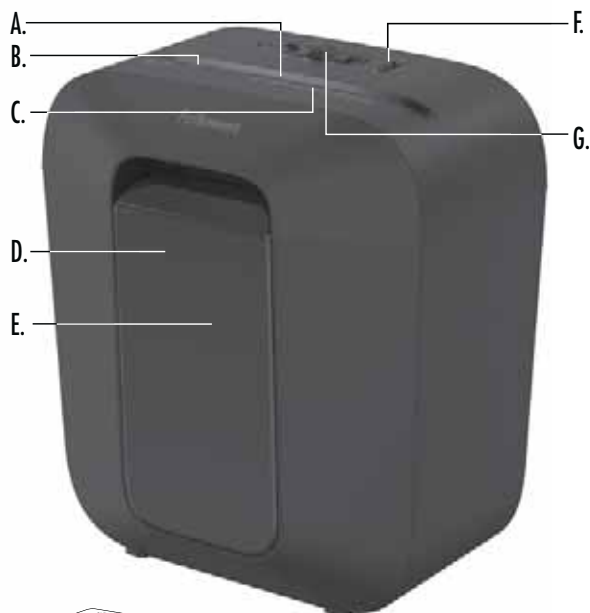

LEGENDA

- A. Papier-/kaartinvoer
- B. Papiervernietiger bovenzijde
- C. Zie onderstaande veiligheidsinstructies
- D. Afvallade
- E. Venster
- F. Veiligheidsslot

- G. Controleschakelaar en led's
 - ⏪ 1. Omgekeerde richting
 - 2. Uit
 - ▷ 3. Auto-aan (wit)
 - ⚡ 4. Oververhit (rood)



Schuif knop omlaag om slot in te stellen

Voor meer informatie over de producten en functies van Fellowes gaat u naar www.fellowes.com

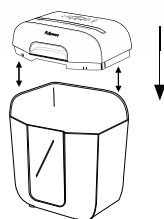

Om veiligheidsredenen, zal papiervernietiger enkel functioneren indien deze in de correcte positie staat en gebruikt wordt met de meegeleverde opvangbak.

MOGELIJKHEDEN

Vernietigt: papier, kleine paperclips, plastic creditcards en nietjes









Vernietigt geen: cd's/dvd's, kettlingformulieren, kleefetiketten, dia's, kranten, karton, grote paperclips, kunststofplaten of plastic anders dan hierboven vermeld

	LX25	LX25M
Vellen per doorvoer*	6	6
Kaarten per keer*	1	1
Maximale onafgebroken werking**	3 min	5 min
Afkoelingsperiode**	30 min	30 min
Snijgrootte	4 mm x 40 mm	4 mm x 12 mm
Maximumspanning	1,0 A	1,2 A
Invoerbreedte	220 mm	220 mm

*A4 (70 g), papier aan 220-240V, 50/60 Hz; dikker papier, vochtigheid of anders dan de nominale spanning kunnen het vermogen verminderen. Maximum aanbevolen dagelijks gebruik: 500 vellen; 25 kredietkaarten.

**Versnipperaar werkt onafgebroken gedurende de aangegeven tijd. Verder gebruik na deze tijd zal een afkoelingsperiode activeren.

⚠ WAARSCHUWING: BELANGRIJKE VEILIGHEIDSINSTRUCTIES — Lezen voor gebruik!

-  • Vereisten voor bediening, onderhoud en service worden behandeld in de instructiehandleiding. Lees de gehele instructiehandleiding voor het gebruik van de vernietigers.
-    • Uit de buurt houden van kinderen en huisdieren. Houd uw handen uit de buurt van de papierinvoer. Altijd op uit zetten of de stekker uit het stopcontact trekken indien niet in gebruik.
-   • Houd vreemde voorwerpen - handschoenen, juwelen, kleding, haren, enz. - uit de buurt van de invoeropeningen van de papiervernietiger. Indien een voorwerp in de opening bovenaan terechtkomt, schakel over op Achteruit (⏪) om het voorwerp er uit te halen.
-  • Gebruik IN GEEN GEVAL spuitbusproducten, op aardolie gebaseerde of andere via spuitbus aangebrachte smeermiddelen op of in de buurt van de shredder. **GEBRUIK GEEN "INGEBLIKTE LUCHT" of PERSLUCHT OP DE SHREDDER.** De dampen van drijfgassen en op petroleum gebaseerde smeermiddelen kunnen in brand raken en kunnen ernstig letsel veroorzaken.
-  • Niet gebruiken indien beschadigd of defect. Haal de vernietiger niet uit elkaar. Niet in de buurt van of boven een warmtebron of water plaatsen.
- Vermijd aanraken van uitstekende snijmesses onder de kop van de papiervernietiger.
- De papiervernietiger moet worden aangesloten op een wandcontact of stopcontact met de juiste spanning en ampèrage zoals aangegeven op het label. De stekker op het netsnoer wordt gebruikt om het apparaat uit te schakelen. Het wandcontact of stopcontact moet zich nabij de machine bevinden en gemakkelijk bereikbaar zijn. Met dit product mogen geen stroomomvormers, transformatoren of verlengsnoeren worden gebruikt.
- **BRANDEVAAR** — Vernietig GEEN wenskaarten met geluidchips of batterijen.
- Uitsluitend voor gebruik binnenshuis.
- Haal de stekker van shredder voor het reinigen of onderhoud.

BEDIENING VOOR EENVOUDIGE Vernietiging

PAPIER/KAART

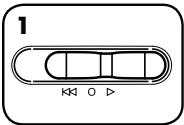

Op Auto-aan (▷) plaatsen

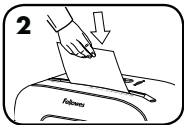

Voer papier/kaart recht in de papierinvoer en laat los

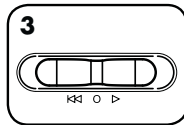

Stel in op UIT (○) wanneer u klaar bent met vernietigen

PRODUCTONDERHOUD

DE Vernietiger smeren

Alle confettivorm-vernietigers hebben olie nodig om optimaal te kunnen werken. Een niet-geolied toestel verwerkt mogelijk minder vellen, maakt veel storend lawaai tijdens het vernietigen en zou uiteindelijk kunnen ophouden te werken. Wij bevelen aan dat u de vernietiger iedere keer smeert wanneer u de afvalbak leegt om deze problemen te vermijden.

ONDERSTAANDE SMEERPROCEDURE VOLGEN EN TWEEMAAL HERHALEN

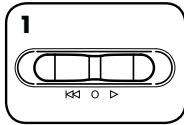

Op Uit (○) plaatsen

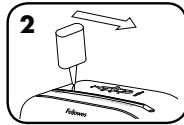

*Breng olie aan over de invoer

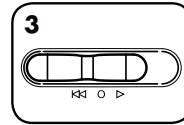

Op Omgekeerde richting (◁) plaatsen gedurende 2-3 seconden



***Gebruik enkel plantaardige olie in busjes met lange tuit (niet onder druk) zoals Fellowes 35250**



PROBLEEM OPlossen

VASTZITTEN VAN PAPIER

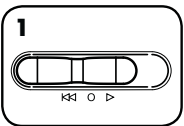

Op Omgekeerde richting (◁) plaatsen gedurende 2-3 seconden

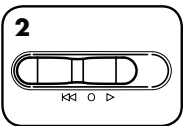

Langzaam afwisselen tussen heen en weer

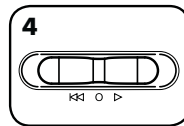
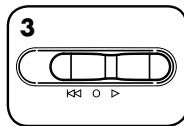

Op Uit (○) plaatsen en stekker uit stopcontact trekken

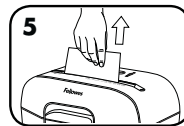

Niet versnipperd papier voorzichtig uit papierinvoer trekken. Stekker weer in stopcontact steken.

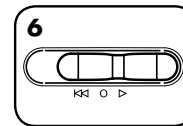

Stel in op Auto-aan (▷) en hervat het vernietigen



Indicator Oververhitting: Wanneer de indicator Oververhitting brandt heeft de papierversnietiger zijn maximale bedrijfstemperatuur overschreden en moet deze afkoelen. De indicator blijft branden en de papierversnietiger zal gedurende de herstelperiode niet werken.

BEPERKTE PRODUCTGARANTIE

Beperkte garantie: Fellowes, Inc. ("Fellowes") garandeert dat de onderdelen van deze luchtzuiveringsinstallatie zonder gebreken zijn voor wat betreft de materialen en afwerking, en verleent service en ondersteuning gedurende 2 jaar vanaf de aankoopdatum door de originele consument. Fellowes garandeert dat de snijmesses van het toestel zonder gebreken zijn betreffende materiaal en afwerking gedurende 3 jaar vanaf de datum van aankoop door de originele gebruiker. Als van enig onderdeel tijdens de garantieperiode wordt vastgesteld dat dit defect is, is uw enige en exclusieve verhaal de reparatie of vervanging van het defecte onderdeel, dit naar goeddunken en op kosten van Fellowes. Deze garantie is niet van toepassing in geval van misbruik, verkeerd gebruik, het niet naleven van de normen voor productgebruik, gebruik van een incorrecte voedingsbron voor de vernietiger (anders dan vermeld op het label) of onbevoegde reparatie. Fellowes behoudt zich het recht voor om aanvullende kosten aan te rekenen aan de

consumenten die zijn opgelopen door Fellowes om onderdelen of diensten te verstrekken buiten het land waar de vernietiger oorspronkelijk werd verkocht door een bevoegd wederverkoper. **ALLE IMPLICIETE GARANTIES, INCLUSIEF GARANTIES MET BETREKKING TOT VERKOOPBAARHEID OF GESCHIKTHEID VOOR EEN BEPAALD DOEL, WORDEN HIERBIJ BEPERKT IN DUUR TOT DE HIERBOVEN AANGEGEVEN TOEPASSELIJKE GARANTIEPERIODE.** Fellowes is in geen geval aansprakelijk voor enige incidentele of gevolgschade die toe te schrijven is aan dit product. Deze garantie verleent u specifieke wettelijke rechten. De duur, bepalingen en voorwaarden van deze garantie zijn wereldwijd geldig, behalve waar andere beperkingen, restricties of voorwaarden vereist kunnen zijn door de plaatselijke wetgeving. Voor verdere details of om van de service onder deze garantie gebruik te maken, neemt u contact op met ons of met uw detailhandelaar.

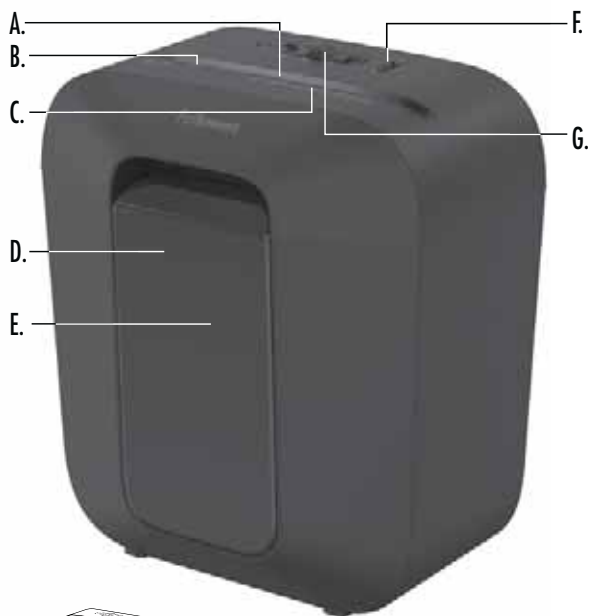

TANGENT

- A. Öppning för papper/kort
- B. Skärhuvud
- C. Se säkerhetsinstruktioner nedan
- D. Papperskorg
- E. Fönster
- F. Säkerhetslås
- G. Kontrollknapp och lysdioder
 - ⏪ 1. Backning
 - 2. Av
 - ▷ 3. Automatisk påslagning (vit)
 - ⏩ 4. Överhettning (röd)



Mer information om Fellowes-produkter och funktioner finns på www.fellowes.com

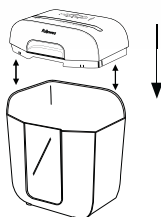

Av säkerhetsskäl fungerar dokumentförstöraren bara om skärhuvudet är i korrekt position och med åtföljande papperskorg på plats.

EGENSKAPER

Kommer att strimla: Papper, små gem, plast kreditkort och häftklamrar

Kommer inte att strimla: CD/DVDs, kontinuerliga formulär, självhäftande etiketter, overhead-blad, dagstidningar, kartong, större gem, ark i laminat eller plast andra än de ovan angivna

	LX25	LX25M
Ark per körning*	6	6
Kort per gång*	1	1
Maximal kontinuerlig drift**	3 min	5 min
Nedkylningsperiod**	30 min	30 min
Storlek på skär	4 mm x 40 mm	4 mm x 12 mm
Strömförbrukning vid kapacitet	1,0 A	1,2 A
Inmatningsbredd	220 mm	220 mm

*A4 papper (70g) vid 220-240 v, 50/60 Hz; kapaciteten reduceras av tjockare papper, fukt eller spänning annan än märkspänningen. Rekommenderad maximal daglig användning: 500 ark; 25 kreditkort.

**Dokumentförstöraren körs oavbrutet under den angivna tiden. Kontinuerlig drift utöver denna angivna tid utlöser en nedkylningsperiod.

⚠ VARNING: VIKTIGA SÄKERHETS ANVISNINGAR — Läs före användning!



- Drift, underhåll och servicekrav anges i användarhandboken. Läs igenom hela användarhandboken före körning av dokumentförstörarna.
- Se till att barn och husdjur inte kommer i närheten. Håll händerna borta från pappersinmatningen. Stäng alltid av maskinen när den inte används eller dra ut kontakten.
- Se till att annat som handskar, smycken, kläder, hår, osv. inte kommer för nära inmatningen. Om ett föremål råkar komma in i den övre öppningen, ställ om till Backläge (⏪) och mata ut det igen.
- ANVÄND EJ aerosolprodukter, petroleumsmörjmedel eller aerosol-smörjmedel på eller nära dokumentförstöraren. ANVÄND EJ "LUFT PÅ BURK" eller "LUFTDAMMARE" PÅ DOKUMENTFÖRSTÖRAREN. Ångor från drivgaser och petroleum-baserade smörjmedel kan antändas och orsaka allvarlig skada.
- Maskinen får inte användas om den blivit skadad eller på annat sätt är defekt. Ta inte isär dokumentförstöraren. Undvik att placera maskinen i närheten av eller ovanpå värmekälla eller vatten.
- Undvik att röra skären under dokumentförstörarhuvudet.
- Dokumentförstöraren ska anslutas till ett eluttag med den spänning och strömstyrka som anges på etiketten. Kontakten på nätsladden används för att koppla ifrån enheten. Det eluttaget skall finnas nära utrustningen och vara lättåtkomligt. Energiomvandlare, transformatorer eller förlängningsladdar ska inte användas till denna produkt.
- BRANDFARA – Skär INTE gratulationskort med ljudchip eller batterier.
- Endast för inomhusbruk.
- Dra ur dokumentförstöraren innan rengöring eller service.

GRUNDLÄGGANDE DRIFT AV DOKUMENTFÖRSTÖRAREN

PAPPER/KORT

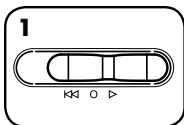

Sätt i läge På (▷)



Mata in papperet/kortet rakt i inmatningsöppningen och släpp

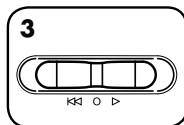

Ställ i läge Av (○) när du är färdig med strimlandet

PRODUKTUNDERHÅLL

SMÖRJNING AV DOKUMENTFÖRSTÖRAREN



Alla konfettidokumentförstörare kräver olja för topprestanda. Om en maskin inte smörjs kan den få minskad bladkapacitet, ge störande ljud vid dokumentförstöring och kan till sist sluta att gå. För att undvika sådana problem rekommenderar vi att du smörjer din dokumentförstörare varje gång du tömmer papperskorgen.

FÖLJ PROCEDUREN NEDAN OCH UPPREPA TVÅ GÅNGER

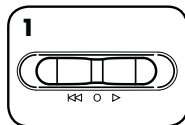

Stäng av maskinen - läge Av (○)

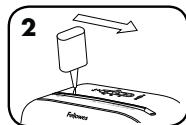

*Tillsätt olja längs med inmatningsöppningen

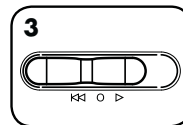

Sätt i Backläge (◀◀) 2-3 sekunder

VAR FÖRSIKTIG *Använd endast vegetabilisk olja utan aerosol i behållare med långt munstycke, typ Fellowes nr. 35250



FELSÖKNING

PAPERSSTOPP

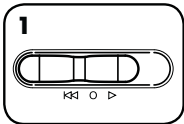

Sätt i Backläge (◀◀) 2-3 sekunder

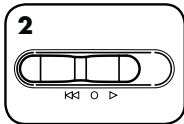

Kör omväxlande framåt och bakåt

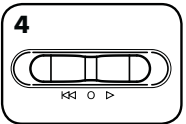
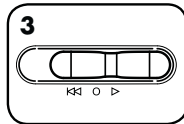

Stäng av maskinen - läge Av (○) - och dra ur kontakten

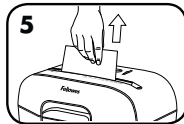

Dra varsamt bort oskuret papper från inmatningsöppningen. Sätt i kontakten.

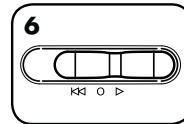

Ställ i läge Auto-På (▷) och återuppta strimlandet



Indikator för överhettning: När överhettningsindikatorn tänds, har dokumentförstöraren överstigit den maximala driftstemperaturen och behöver svalna. Denna indikator förblir tänd och dokumentförstöraren fungerar inte under resten av återställningstiden.

BEGRÄNSAD PRODUKTGARANTI

Begränsad garanti: Fellowes, Inc. ("Fellowes") garanterar att maskinens delar är fria från materialfel eller tillverkningsfel och ger service och support i upp till fem (5) år efter försäljning till första kund. BEGRÄNSAD GARANTI Fellowes, Inc. ("Fellowes") garanterar att maskinens skärblad är fria från materialfel eller tillverkningsfel i upp till fem (5) år efter försäljning till första kund. Om någon del är defekt under garantiperioden kommer den enda och uteslutande ersättningen att bli reparation eller en ersättningsprodukt enligt Fellowes val och kostnad motsvarande den defekta delen. Denna garanti gäller inte i vid missbruk, misskötsel, underlåtenhet att respektera föreskrifterna för produktanvändning, bruk av olämpligt uttag för körning av dokumentförstörare (annat än vad som anges på märkskyften) eller icke auktoriserad reparation. Fellowes reserverar

sig rätten att ta betalt av kunder för extra kostnader som Fellowes ådrar sig för att tillhandahålla reservdelar eller tjänster utanför det land där dokumentförstöraren ursprungligen såldes av en auktoriserad återförsäljare. ALLA UNDERFÖRSTÅDDA GARANTIER, INKLUSIVE SÄLJBARHET ELLER LÄMPLIGHET FÖR NÅGOT SPECIELLT ÄNDAMÅL, BEGRÄNSAS HÄRI GENOM DEN TILLÄMPLIGA GARANTIPERIODEN SOM ANGES OVAN. Under inga omständigheter kan Fellowes hållas ansvarigt för följskador eller tillfälliga skador som kan härledas till denna produkt. Denna garanti ger dig specifika juridiska rättigheter. Villkoren och varaktigheten för denna garanti gäller överallt utom där lagstiftningen ställer andra begränsningar eller villkor. För vidare information eller för att erhålla garantiservice skall försäljningsställe eller Fellowes kontaktas.

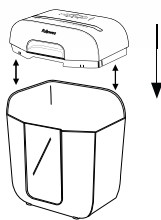
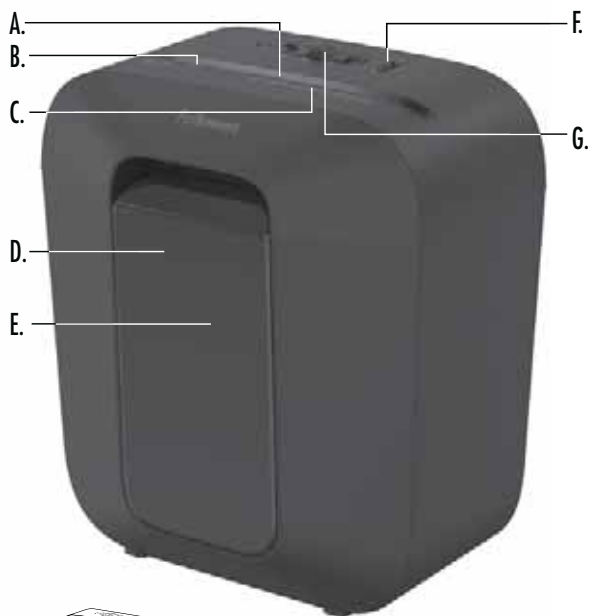

Af sikkerhedsmæssige årsager kan makuleringsmaskinen kun betjenes når maskinens hoved er i korrekt position, og den medleverede beholder anvendes.

OVERSIGT

- A. Papir/kortindførel
- B. Makuleringsmaskine hoved
- C. Se sikkerhedsvejledninger nedenfor
- D. Beholder
- E. Vindue
- F. Sikkerhedslås:

- G. Betjeningsknap og LED'er

- ⏪ 1. Baglæns
- 2. Slukket
- ▷ 3. Tænd automatisk (hvid)
- 🔥 4. Overopvarmning (rød)

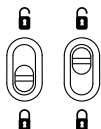

Skyd knappen nedad for at stille låsen

Hvis du vil lære mere om Fellowes' produkter og funktioner, skal du gå til www.fellowes.com

KVALIFIKATIONER

Vil makulere: Papir, små papirklips, kreditkort af plastik og hæfteklammer

Vil ikke makulere: Cd/dvd'er, papir i endeløse baner, klæbemærker, transparente, aviser, karton, store papirklips, laminat eller andre plasttyper end ovenfor nævnte

	LX25	LX25M
Ark pr. omgang*	6	6
Kort pr. omgang*	1	1
Maksimal kontinuerlig drift**	3 min	5 min
Afkølingstid**	30 min	30 min
Snitstørrelse	4 mm x 40 mm	4 mm x 12 mm
Nuværende træk ved kapacitet	1,0 A	1,2 A
Indføringsbredde	220 mm	220 mm

*A4 (70 g) ved 220-240 V, 50/60 Hz; tungere papir, fugtighed eller anden spænding end angivet kan reducere kapaciteten. Maksimalt anbefalet daglig anvendelse: 500 ark, 25 kreditkort.

**Makuleringsmaskinen kører kontinuerligt i det angivne tidsrum. Kontinuerlig drift ud over denne tid udløser en afkølingstid.

⚠ ADVARSEL: VIGTIGT SIKKERHEDSANVISNINGER—Læs før brug!

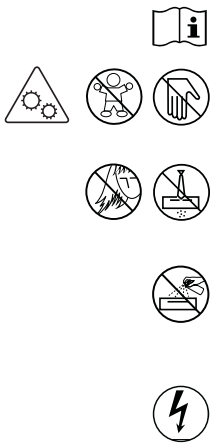

- Anvendelse, vedligeholdelse og servicekrav er beskrevet i brugsanvisningen. Læs hele brugsanvisningen før brug af makuleringsmaskinen.
- Opbevares utilgængeligt for børn og kæledyr. Hold hænderne væk fra papirindførelsen. Stilles altid på off eller trækkes ud af stikkontakten, når den ikke er i brug.
- Hold fremmede genstande – handsker, smykker, tøj, hår, osv. – væk fra makulatorens indførelser. Hvis der kommer en genstand ind i den øverste åbning, tryk da på Baglæns (⏪) for at køre genstanden tilbage.
- Brug IKKE sprayprodukter, oliebaseerede smøremidler eller smøremidler på spraydåse på eller i nærheden af makuleringsmaskinen. BRUG IKKE "DÅSELUFT" eller "LUFTFORSTØVERE" PÅ MAKULERINGSMASKINEN. Dampe fra drivgassen og oliebaseerede smøremidler kan forbrænde og forårsage alvorlig tilskadekomst.
- Må ikke anvendes, hvis den er beskadiget eller defekt. Maskinen må ikke skilles ad. Må ikke anbringes i nærheden af eller over varmekilder eller vand.

- Undgå berøring af udækkede knive under makuleringsmaskinens hoved.
- Makuleringsmaskinen skal sættes i en korrekt stikkontakt på væggen eller en stikdåse med den spænding og strømstyrke, der er angivet på mærkatet. Stikket på strømforsyningskablet anvendes som frakoblingsenhed. Den stikkontakt eller stikdåse skal være installeret i nærheden af udstyret og skal være let tilgængelig. Energiomdannere, transformere eller forlængerledninger må ikke bruges sammen med dette produkt.
- BRANDFARE - Må IKKE bruges til at makulere lykønskingskort med lydchips eller batterier.
- Kun til indendørs brug.
- Tag shredder før rengøring eller service.

GRUNDLÆGGENDE BETJENING AF MAKULATOREN

PAPIR/KORT

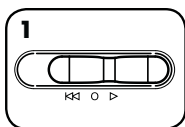

Stilles på Auto-On (▷)

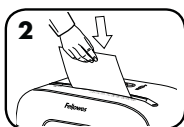

Før papiret/kortet lige ind i papirindførslen og giv slip

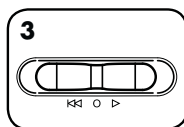

Når du er færdig med at makulere, stiller du afbryderknappen på SLUKKET (○)

VEDLIGEHOLDELSE AF PRODUKTET

SMØRING AF MAKULERINGSMASKINEN



Alle konfettiklippere kræver smøring for den bedst mulige ydeevne. Hvis ikke den smøres, vil maskinen evt. have formindsket kapacitet, afgive ubehagelig støj under makulering, og den kan evt. bryde sammen. For at undgå disse problemer anbefaler vi, at du smører makuleringsmaskinen hver gang du tømmer affaldsbeholderen.

FØLG FREMGANGSMÅDEN FOR SMØRING NEDENFOR OG GENTAG DEN TO GANGE

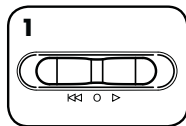

Stilles på Off (○)

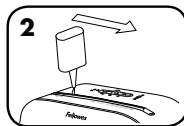

*Påfør olie hen over indførslen

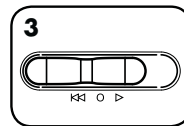

Stilles på Baglæns (◀◀) 2-3 sekunder

⚠ FORSIGTIG *Brug kun en non-aerosol vegetabilsk olie i en lang dysebeholder, såsom Fellowes 35250



FEJLFINDING

PAPIRSTOP

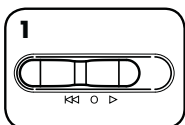

Stilles på Baglæns (◀◀) i 2-3 sekunder

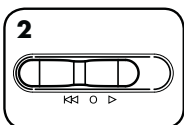

Alternativt langsomt frem og tilbage

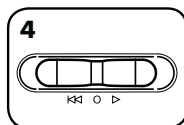
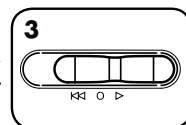

Stilles på Off (○) og stikket tages ud af stikkontakten



Træk forsigtigt uopskåret papir væk fra papirindførslen. Sæt stikket i stikkontakten.

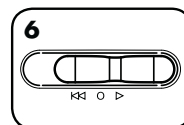

Stil på Auto-On (▷) og fortsæt med makuleringen



Overhedningsindikator: Når overhedningsindikatoren lyser, har makuleringsmaskinen overskredet sin maksimale temperatur og skal køle af. Denne indikator vil forblive tændt, og makuleringsmaskinen vil ikke virke inden for afkølingsperioden.

BEGRÆNSET PRODUKTGARANTI

Begrænset garanti: Fellowes, Inc. ("Fellowes") garanterer, at alle maskinens dele er fri for materialedefekter og fabrikationsfejl og yder servicearbejde og support i 2 år fra den oprindelige kundes købsdato. Fellowes garanterer, at maskinens knivblade er fri for materialedefekter og fabrikationsfejl i 3 år fra den oprindelige kundes købsdato. Hvis det konstateres, at en del er defekt under garantiperioden, vil den eneste og eksklusivt afhjælpende foranstaltning være reparation eller ombytning, efter Fellowes' valg og omkostning, af den defekte del. Denne garanti er ugyldig i tilfælde af misbrug, forkert anvendelse, undladelse af at overholde produktets anvendelsesstandarder, brug af makuleringsmaskinen ved forkert strømforsyning (som ikke er anført på typemærkaten) eller uautoriseret reparation. Fellowes forbeholder sig retten til at

fakturere forbrugeren for yderligere omkostninger erholdt af Fellowes for at levere dele eller service udenfor det land, hvor maskinen oprindeligt blev solgt af en autoriseret detailforhandler. ENHVER IMPLICIT GARANTI, INKLUSIV SALGBARHED ELLER BRUGSEGNETHED TIL ET SPECIELT FORMÅL, ER HERMED BEGRÆNSET I VARIGHED TIL DEN PÅGÆLDENDE GARANTIPERIODE SOM NÆVNT OVENFOR. I intet tilfælde er Fellowes ansvarlig for nogen følge- eller indirekte skader, som kan henføres til dette produkt. Denne garanti giver dig specifikke juridiske rettigheder. Varighed, betingelser og vilkår under denne garanti er gældende på verdensplan, undtagen hvor andre begrænsninger, restriktioner eller forhold kræves af den lokale lov. For yderligere detaljer eller for service under denne garanti, bedes du kontakte os eller din forhandler.

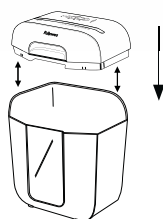
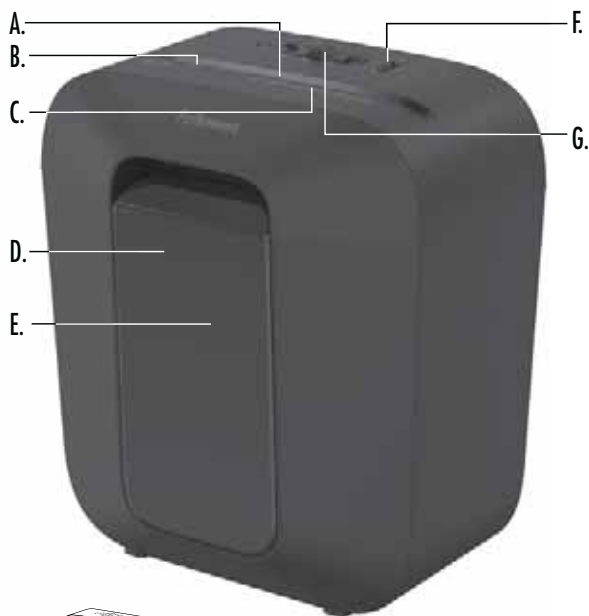

Turvallisuussyistä silppuri toimii vain silloin, kun silppurin pääosa on oikeassa asennossa ja silppusäiliö on kiinnitetty.

SELITYKSET

- A. Paperin ja korttien syöttöaukko
B. Silppurin pääosa
C. Tutustu alla oleviin turvaohjeisiin
D. Silppusäiliö
E. Ikkuna
F. Käynnistyslukko

G. Ohjauspaneeli ja LED-merkkivalot

- ⏪ 1. Peruutus
○ 2. Pois
▶ 3. Automaattisesti päälle (valkoinen)
⏴ 4. Ylikuumentuminen (punainen)

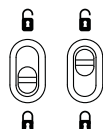

Kytke lukitus
liu'uttamalla painike alas

Lisätietoja Fellowes-tuotteista ja -ominaisuuksista on osoitteessa
www.fellowes.com

OMINAISUUDET

Silppuaa: paperit, pienet paperiliittimet, muoviset luottokortit ja paperiniitit

Ei silppua: CD/DVD-levyt, jatkolomakkeet, tarralaput, kalvot, sanomalehdet, pahvit, suuret paperiliittimet, ohuet levyt tai muut kuin yllä mainitut muovit

	LX25	LX25M
Arkkiä/syöttö*	6	6
Korttia/syöttö*	1	1
Suurin jatkuva käyttö**	3 min	5 min
Jäähdytysjakso**	30 min	30 min
Leikkuukoko	4 mm x 40 mm	4 mm x 12 mm
Sähkönkulutus täynnä	1,0 A	1,2 A
Syöttöaukon leveys	220 mm	220 mm

*A4 (70 g), 220–240V, 50/60 Hz; paksumpi paperi, kosteus tai muu jännite voi heikentää suorituskyykyä. Suurin suositeltu päivittäinen käyttömäärä: 500 arkkiä; 25 luottokorttia.

**Silppuri toimii keskeytyksettä ilmoitetun ajan. Tämän ajanjakson jälkeen jatkuvaa toimintaa seuraa jäähdytysjakso.

VAROITUS: TÄRKEITÄ TURVAOHJEITA — Lue ennen käyttöä!

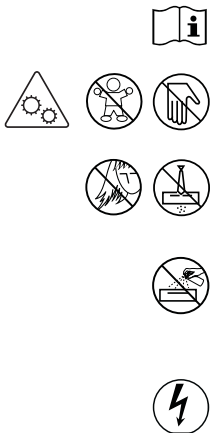

- Käyttö-, ylläpito- ja huoltovaatimukset on esitetty käyttöohjeessa. Lue käyttöohjeet kokonaan läpi ennen silppurin käyttämistä.
- Pidä poissa lasten ja kotieläinten ulottuvilta. Pidä kädet poissa paperin syöttöaukosta. Katkaise virta tai irrota sähköjohto aina, kun laitetta ei käytetä.
- Varmista, että vieraat esineet, kuten käsineet, korut, vaatteet ja hiukset, eivät joudu silppurin syöttöaukkoihin. Jos jokin esine joutuu silppurin yläaukkoon, paina Peruutus (⏪) -painiketta ja pidä sitä alhaalla esineen poistamiseksi.
- ÄLÄ käytä aerosolituotteita, öljypohjaisia tai aerosolivoiteluaineita silppuriin tai sen lähellä. ÄLÄ KÄYTÄ PAINEILMATUOTTEITA SILPPURIIN. Ponnekaasut ja öljypohjaiset voiteluaineet saattavat syttyä tuleen ja aiheuttaa vakavia vammoja.
- Älä käytä silppuria, jos se on rikki tai siinä on toimintahäiriöitä. Älä pura silppuria. Älä aseta silppuria kuumaan tai märkään paikkaan.

- Vältä koskettamasta silppurin alla olevia kateloimattomia leikkuuteriä.
- Silppuri on liitettävä seinäpistorasiaan tai liitäntään, jonka ampeeriluku on tuotetarran mukainen. Virtajohtoon pistoketta käytetään laitteen irrottamiseen. Pistorasia tai liitäntä on asennettava laitteen lähelle ja helposti käsiteltävissä olevaan paikkaan. Tämän tuotteen kanssa ei saa käyttää konverttereita, muuntajia tai jatkojohtoja.
- PALOVAARA – ÄLÄ silppua äänisiruja tai paristoja sisältäviä onnittelukortteja.
- Vain sisäkäyttöön.
- Irrota silppuri ennen puhdistusta tai huoltoa.

PERUSSILPPUAMINEN

PAPERI/KORTTI

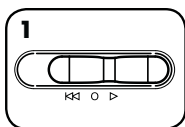

Aseta Automaattikäynnistys (>)-asentoon

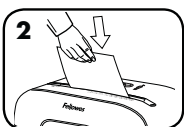

Syötä paperi/kortti suoraan paperin syöttöaukkoon ja päästä irti

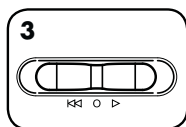

Kun silppuaminen on päättynyt, aseta POIS (O)-asentoon

TUOTTEEN HUOLTO

SILPPURIN VOITELU



Kaikkien ristiinleikkusilppurien optimaalinen toiminta edellyttää öljyämistä. Jos laitetta ei öljytä, sen silppuamiskapasiteetti voi heikentyä, silppuamisen aikana voi kuulua asiaankuulumattomia ääniä ja laite saattaa lopulta lakata toimimasta. Vältäaksesi nämä ongelmat suosittelemme silppurin öljyämistä aina silppusäiliön tyhjentämisen yhteydessä.

VOITELE ALLA MAINITUN MUKAISESTI JA TOISTA KAHDESTI

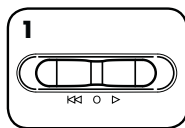

Aseta POIS (O)-asentoon

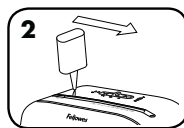

*Voitele syöttöaukko öljyllä

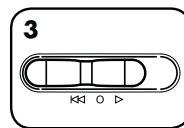

Aseta Taaksepäin (<<<)-asentoon 2 – 3 sekunnin ajaksi

VAROITUS *Käytä vain suuittimisessa pullossa olevaa aerosolitonta kasviöljyä, kuten Fellowes 35250.



VIANMÄÄRITYS

PAPERITUKOS

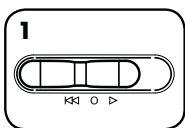

Aseta Peruutus (<<<)-asentoon 2 - 3 sekunnin ajaksi.

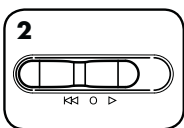

Vedä ja työnnä paperia hitaasti edestakaisin

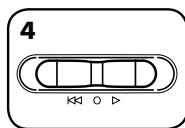
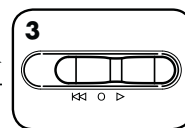

Aseta POIS (O)-asentoon ja irrota pistoke



Vedä silppuamaton paperi varovasti paperin syöttöaukosta. Aseta pistoke.

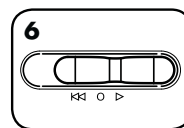

Aseta Automaattikäynnistys päällä (>)-asentoon ja palaa takaisin silppuamiseen



Ylikuumentamisen merkkivalo: Kun ylikuumentamisen merkkivalo palaa, silppurin lämpötila on liian korkea ja sen on annettava jäähtyä. Merkkivalo palaa eikä silppuri toimi, ennen kuin palautumisaika on kulunut umpeen.

TUOTTEEN RAJOITETTU TAKUU

Rajoitettu takuu: Fellowes, Inc. -yhtiön ("Fellowes") takaa koneen leikkuuterien materiaali- ja valmistusvialta 2 vuodeksi tuotteen alkuperäisestä ostopäivästä lukien. Fellowesin takuu kattaa koneen leikkuuterien materiaali- ja valmistusvialta 3 vuodeksi tuotteen alkuperäisestä ostopäivästä lukien. Jos osassa havaitaan vika takuuaikana, ainoana ja yksinomaisten ratkaisuna on viallisen osan korjaus tai vaihto Fellowesin valinnan mukaan ja kustannuksella. Takuu ei kata väärinkäyttöä, virheellistä käsittelyä, tuotteen vakiintuneista käyttötapoista poikkeavaa käyttöä, silppurin käyttöä epäasianmukaisella virtalähteellä (muu kuin tuotetarrassa on mainittu) tai valtuuttamatonta korjausta. Fellowes pidättää oikeuden veloittaa asiakkaalta mahdolliset lisäkustannukset, jotka

aiheutuvat siitä, että Fellowes toimittaa osia tai palveluja muuhun kuin siihen maahan, jossa valtuutettu jälleenmyyjä on tuotteen aluperin myynyt. KAIKKIEN HILJAISTEN TAKUIDEN, MUKAAN LUKIEN KAUPALLISTAMINEN TAI SOVELTUVUUS TIETTYÄ TARKOITUSTA VARTEN, KESTO ON SITEN RAJATTU EDELLÄ MÄÄRÄTYN TAKUUAJAN MUKAISESTI. Fellowes ei vastaa missään tapauksessa tästä tuotteesta johtuvista välillisistä tai tahattomista vahingoista. Tämä takuu antaa käyttäjälle erityiset lainmukaiset oikeudet. Tämän takuun kesto ja ehdot ovat voimassa maailmanlaajuisesti lukuun ottamatta paikallisen lainsäädännön edellyttämiä erilaisia rajoituksia tai ehtoja. Lisätietoja tai takuunalaisia palveluja on saatavissa meiltä tai jälleenmyyjältäsi.

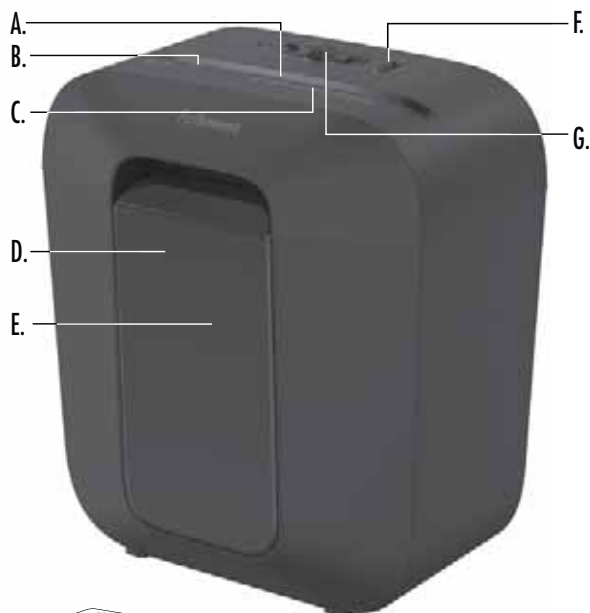

FORKLARING

- A. Papir-/kortinngang
- B. Makuleringshode
- C. Se sikkerhetsinstrukser nedenfor
- D. Beholder
- E. Vindu
- F. Sikkerhetslås
- G. Kontrollbryter og lysdioder
 - ⏪ 1. Revers
 - 2. Av
 - ▷ 3. Auto-På (hvit)
 - ⚡ 4. Overoppheting (rød)

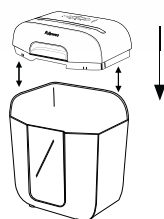
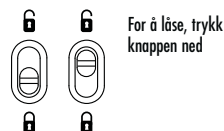

Av sikkerhetsmessige årsaker vil makuleringsmaskinen kun virke hvis makuleringshodet er i riktig stilling og brukes med levert papirkurv.

Hvis du vil lære mer om Fellowes-produkter og -funksjoner, gå til www.fellowes.com

KAPASITET

Makulerer: Papir, små papirbinders, plast kredittkort og stifter

Makulerer ikke: CDer / DVD-er, sammenhengende skjemaer, klistremærker, transparente, aviser, papp, store binders, laminater eller plast annen enn nevnt ovenfor

	LX25	LX25M
Ark per omgang*	6	6
Kort pr. omgang*	1	1
Maksimal kontinuerlig drift**	3 min	5 min
Avkjølingsperiode**	30 min	30 min
Kuttstørrelse	4 mm x 40 mm	4 mm x 12 mm
Strømforbruk ved full kapasitet	1,0 ampere	1,2 ampere
Innmatingsbredde	220 mm	220 mm

*A4 (70 g) papir ved 220-240 V, 50/60 Hz; tyngre papir, fuktighet eller annen spenning enn den som er oppgitt, kan redusere kapasiteten. anbefalt, maksimal daglig bruk: 500 ark; 25 kredittkort.

**Makuleringsmaskinen vil arbeide kontinuerlig i angitt tid. Kontinuerlig drift utover denne tiden vil utløse en avkjølingsperiode.

⚠ ADVARSEL: VIKTIGE SIKKERHETSANVISNINGER — Leses før bruk!

- Drifts-, vedlikeholds- og servicekravene er oppgitt i brukerhåndboken. Les hele brukerhåndboken før makulatoren tas i bruk.
- Oppbevares utilgjengelig for barn og kjæledyr. Hold hendene borte fra papirinnføringen. Slå alltid av eller koble fra når makulatoren ikke er i bruk.
- Hold fremmedlegemer - hansker, smykker, klær, hår osv. - på trygg avstand fra makuleringsinngangene. Hvis en gjenstand kommer inn i toppåpningen, slår du på Revers (⏪) for å kjøre ut gjenstanden igjen.
- BRUK IKKE aerosolprodukter, petroleumsbaserte smøremidler eller aerosolbaserte smøremidler på eller i nærheten av makuleringsmaskinen. BRUK IKKE "TRYKKLUFT" eller "LUFTSPRAY" PÅ MAKULERINGSMASKINEN. Damp fra drivmidler og petroleumsbaserte smøremidler kan ta fyr og forårsake alvorlig skade.
- Makulatoren må ikke brukes hvis den er skadet eller defekt. Makulatoren må ikke demonteres. Makulatoren må ikke plasseres i nærheten av, eller over varme- eller vannkilder.

- Unngå å berøre åpne skjæreblader under makuleringshodet.
- Makulatoren skal kobles til en stikkontakt eller uttak med spenning og strømstyrke som angitt på etiketten. Pluggen på strømforsyningskabelen brukes for å frakoble enheten. Stikkontakten eller uttaket må være i nærheten av utstyret, og være lett tilgjengelig. Strømomformere, transformatorer eller skjøteledninger må ikke brukes sammen med dette produktet.
- BRANNFARE — IKKE makuler gratulasjonskort, osv. med lyd-chips eller batterier.
- Kun til bruk innendørs
- Trekk shredder før rengjøring eller vedlikehold.

GRUNNLEGGENDE MAKULERING

PAPIR/KORT

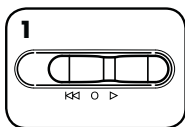

Trykk på Auto-På (▷)



Mat papir/kartong direkte inn i papirinnngangen og slipp

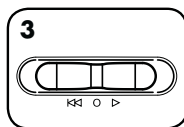

Når du er ferdig med å makulere, sett bryteren på AV (○)

PRODUKTVEDLIKEHOLD

SMØRE MAKULATOREN

Alle kryssmakuleringsknivene trenger olje for best mulig ytelse. Dersom de ikke blir smurte, vil maskinen få redusert arkkapasitet, forstyrrende støy ved makulering, og kan slutte å kjøre. For å unngå disse problemene, anbefaler vi at du oljer makulatoren hver gang du tømmer avfallskurven.

FØLG SMØREPROSEDYREN NEDENFOR, OG GJENTA TO GANGER

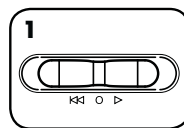

Sett bryteren til Av (○)

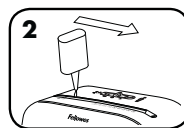

*Påfør olje over hele inngangen

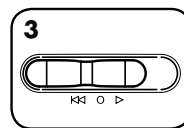

Sett bryteren i Revers (◀◀) i 2-3 sekunder

OBS *Bruk kun ikke-aerosol, vegetabilsk olje i en beholder med lang dyse, som Fellowes 35250 

FEILFINNING

FASTKJØRING

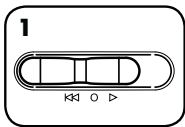

Sett bryteren i Revers (◀◀) i 2-3 sekunder

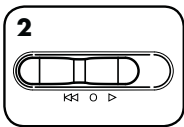

Skift sakte mellom forover og revers

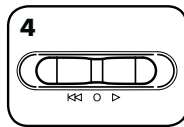
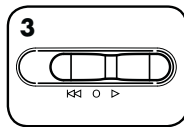

Sett bryteren til Av (○), og trekk ut støpselet

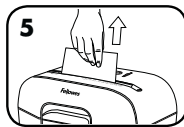

Trekk forsiktig ut ukuttet papir fra papirinnngangen. Sett inn støpselet.

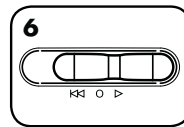

Sett på Auto-På (▷) og gjenoppta makulering



Indikator for overoppheting: Når temperaturindikatoren lyser, har makuleringsmaskinens maksimale driftstemperatur blitt for høy, slik at enheten må avkjøles. Denne indikatoren vil lyse og makuleringsmaskinen vil ikke virke under gjenopprettingstiden.

BEGRENSET PRODUKTGARANTI

Begrenset garanti: Fellowes, Inc. ("Fellowes") garanterer at maskindelen er fri for defekter i materiale og utførelse, og leverer service og støtte i 2 år fra kjøpsdato for den opprinnelige kjøperen. Fellowes garanterer at skjærebladene på maskinen er fri for defekter i materiale og utførelse i 3 år fra kjøpsdato for den opprinnelige kjøperen. Hvis det skulle oppstå defekter på noen del i garantiperioden, vil den eneste og eksklusive godtgjørelsen være reparasjon eller utskifting av denne, etter Fellowes' valg og for selskapets regning. Denne garantien er ikke gyldig hvis makulatoren er misbrukt, håndtert på feil måte, hvis bruksstandardene for produktet ikke er fulgt, hvis det er brukt feil strømtilførsel til makulatoren (som ikke er oppført på etiketten) eller ikke-autoriserte reparasjoner. Fellowes forbeholder seg retten til å kreve kunden for eventuelle

ekstrakostnader som Fellowes påløper for å skaffe deler eller tjenester utenfor landet der makulatoren ble solgt av en autorisert forhandler. ENHVER UNDERFORSTÅTT GARANTI, INKLUDERT DET SOM MÅTTE GJELDE SALGBARHET ELLER EGNETHET FOR ET BESTEMT FORMÅL, ER HERVED BEGRENSET TIL VARIGHETEN AV DEN AKTUELLE GARANTIPERIODEN SOM ER ANGITT OVENFOR. Fellowes skal ikke under noen omstendighet kunne holdes ansvarlig for følgeskader eller tilfeldige skader som kan tilskrives dette produktet. Denne garantien gir deg visse juridiske rettigheter. Garantien varighet, vilkår og betingelser er gyldige verden over, unntatt der hvor lokale lover måtte pålegge ulike begrensninger, restriksjoner eller betingelser. Ta kontakt med oss eller forhandleren for mer informasjon, eller for å få service ifølge garantien.

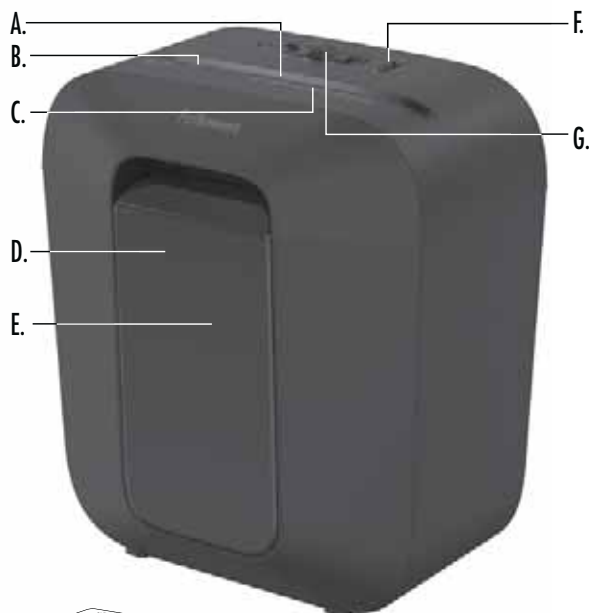

PODZESPOŁY

- A. Szczelina wejściowa na papier/karty
- B. Głowica niszczarki
- C. Patrz instrukcje bezpieczeństwa niżej
- D. Kosz
- E. Okienko
- F. Blokada bezpieczeństwa
- G. Przełącznik sterowania i diody LED



1. Do tyłu



2. Wył.



3. Automatyczny start (biała).



4. Przegrzanie (czerwona)

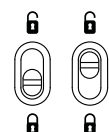

Aby włączyć blokadę, przesunąć przycisk w dół.

Aby dowiedzieć się więcej o produktach i funkcjach Fellowes, przejdź do witryny www.fellowes.com

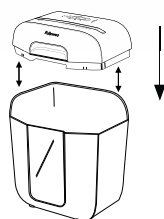

Ze względów bezpieczeństwa niszczarka działa tylko wtedy, gdy głowica niszczarki znajduje się w prawidłowym położeniu na dostarczonym koszu.

MOŻLIWOŚCI

Niszczy: papier, małe spinacze, plastikowe karty kredytowe i zszywki

Nie niszczy: składanego papieru komputerowego, etykiet samoprzylepnych, folii przezroczystych, gazet, tektury, spinaczy do papieru, innych materiałów laminowanych lub plastikowych nie wymienionych wyżej

	LX25	LX25M
Liczba arkuszy ciętych jednorazowo*	6	6
Liczba kart ciętych jednorazowo*	1	1
Maksymalna praca ciągła**	3 min	5 min
Okres stygnięcia**	30 min	30 min
Rozmiar cięcia	4 mm x 40 mm	4 mm x 12 mm
Pobór prądu	1,0 A	1,2 A
Szerokość na wejściu	220 mm	220 mm

*Papier A4 (70 g), przy zasilaniu prądem o napięciu 220–240 V, 50/60 Hz, Papier o większej gramaturze, większa wilgotność lub prąd zasilania inny niż znamionowy mogą zmniejszyć wydajność. Maksymalna zalecana liczba cięć dziennie: 500 arkuszy, 25 kart kredytowych.

**Niszczarka będzie działać w sposób ciągły przez wskazany czas. Nieprzerwanie działania po tym okresie spowoduje aktywowanie trybu stygnięcia.

⚠️ OSTRZEŻENIE: WAŻNE WSKAZÓWKI DOTYCZĄCE BEZPIECZEŃSTWA — przeczytać przed użyciem!



- Wymagania dotyczące działania, konserwacji oraz serwisowania są zawarte w instrukcji obsługi. Przed użyciem niszczarki przeczytać całą instrukcję obsługi.
- Przechowywać z dala od dzieci i zwierząt domowych. Nie zbliżać rąk do szczeliny wejściowej. Zawsze, gdy urządzenie nie jest używane, przełączać do pozycji wyłączonej lub odłączyć od sieci.
- Nie zbliżać nieodpowiednich przedmiotów – rękawic, biżuterii, ubrania, włosów, itd. do szczeliny niszczarki. W przypadku wciągnięcia obiektu przez górną szczelinę ustawić włącznik w położeniu Cofanie (⏪), aż do wysunięcia materiału.
- NIE używać do czyszczenia niszczarki ani w jej pobliżu aerozoli, smarów na bazie ropy naftowej ani smarów w sprayu. DO CZYSZCZENIA NISZCZARKI NIE UŻYWAĆ SPRĘŻONEGO POWIETRZA. Opary nośników lub smarów na bazie ropy naftowej mogą się zapalić, powodując ciężkie obrażenia.
- Nie włączać uszkodzonej lub wadliwie działającej niszczarki. Nie demontować niszczarki. Nie umieszczać niszczarki w pobliżu lub nad źródłem ciepła lub wody.
- W niszczarkach tnących na ścinki unikać dotykania ostrej tnących widocznych pod głowicą.
- Niszczarkę należy podłączyć do gniazda ściennego bądź gniazda, w którym napięcie i natężenie prądu są zgodne z wartościami znamionowymi, podanymi na etykiecie. Wtyczka przewodu zasilającego pełni funkcję urządzenia odłączającego. Gniazdo musi znajdować się w pobliżu urządzenia i być łatwo dostępne. Wraz z produktem nie należy używać przetworników, transformatorów ani przedłużaczy.
- ZAGROŻENIE POŻAROWE — NIE niszczyć kartek z życzeniami zawierających układy dźwiękowe lub baterie.
- Wyłącznie do użytku w pomieszczeniach.
- Odłączyć niszczarkę przed przystąpieniem do czyszczenia lub serwisowania.

PODSTAWY OBSŁUGI NISZCZARKI

PAPIER/KARTY

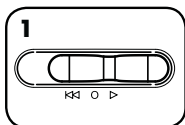

Ustawić włącznik w położeniu Automacyjny start (▷)

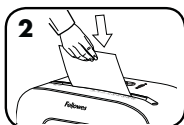

Włożyć papier/kartę prosto do szczeliny wejściowej na papier i cofnąć rękę

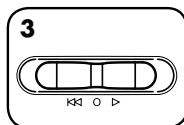

Po zakończeniu ustawić przełącznik w położenie WYŁ. (○)

KONSERWACJA URZĄDZENIA

OLIWIENIE NISZCZARKI



Ostrza tnące na ścinke wymagają okresowego oliwienia w celu zachowania optymalnych parametrów pracy. Jeżeli nie są oliwione, niszczarka może przyjmować mniejszą liczbę arkuszy, pracować głośno podczas niszczenia, a po pewnym czasie przestać działać. Aby uniknąć takich problemów, należy oliwić niszczarkę przy każdym opróżnieniu kosza na ścinke.

WYKONAĆ PONIŻSZĄ PROCEDURĘ NAKŁADANIA OLEJU I POWTÓRZYĆ DWUKROTNIE

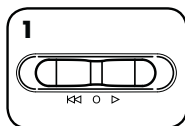

Ustawić włącznik w położeniu Wyłączenie (○)

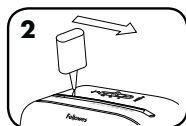

*Nanieść olej w obszarze szczeliny wejściowej.

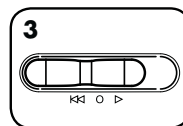

Ustawić włącznik w położeniu Cofanie (◀) na 2-3 sekundy



***Stosować tylko olej roślinny w pojemniku z długą końcówką (nie w aerozolu), np. Fellowes 35250**



ROZWIĄZYWANIE PROBLEMÓW

BLOKADA PAPIERU

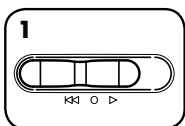

Ustawić włącznik w położeniu Cofanie (◀) na 2-3 sekundy

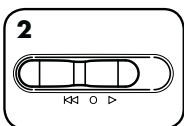

Na przemian wykonywać ruchy do przodu i do tyłu

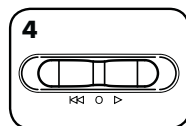
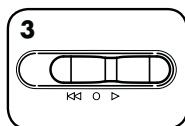

Ustawić włącznik w położeniu Wyłączone (○) i odłączyć niszczarkę od sieci



Delikatnie wyciągnąć papier z podajnika papieru. Podłączyć niszczarkę do sieci.

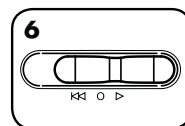

Ustawić włącznik w położeniu Automacyjny start (▷) i wznowić niszczenie



Dioda ostrzegająca o przegrzaniu: Świecenie tej diody oznacza, że niszczarka nagrzała się do zbyt wysokiej temperatury i musi ostygnąć. Dioda ostrzegawcza informująca o przegrzaniu świeci przez cały okres stygnięcia niszczarki. W trybie stygnięcia nie można korzystać z niszczarki.

OGRANICZONA GWARANCJA NA PRODUKT

Gwarancja ograniczona: Firma Fellowes, Inc. („Fellowes”) gwarantuje, że części niszczarki pozbawione są wad materiałowych i wykonawczych, oraz zapewni usługi wsparcia technicznego i serwisowe przez 2 lat od dnia zakupu przez pierwszego użytkownika. Firma Fellowes gwarantuje, że ostrza tnące niszczarki nie wykażą wad materiałowych i wykonawczych przez 3 lat od dnia zakupu przez pierwszego użytkownika. Jeżeli w okresie gwarancji jakkolwiek część urządzenia okaże się uszkodzona, użytkownikowi przysługuje wyłącznie prawo naprawy lub wymiany uszkodzonej części na koszt i zgodnie z decyzją firmy Fellowes. Niniejsza gwarancja nie obowiązuje w przypadku nieprawidłowego posługiwania się, eksploatacji, niezgodności z normami użytkowania, zastosowania do uruchomienia niszczarki niewłaściwego rodzaju zasilania (innego niż wymieniony na etykiecie) lub nieautoryzowanej naprawy. Fellowes zastrzega sobie prawo do obciążania użytkowników wszelkimi dodatkowymi

kosztami poniesionymi przez firmę Fellowes w związku z koniecznością dostarczenia części zamiennych lub serwisowania niszczarki poza krajem, w którym została ona sprzedana przez autoryzowanego sprzedawcę. WSKAZANE DOROZUMIANE GWARANCJE, ŁĄCZNIE Z GWARANCJĄ ZDATNOŚCI HANDLOWEJ I ZDATNOŚCI DO OKREŚLONEGO UŻYTKU SĄ NINIEJSZYM OGRANICZENIEM CZASIE DO PODANEGO POWYŻEJ OKRESU TRWANIA ODPOWIEDNIEJ GWARANCJI. W żadnym razie firma Fellowes nie będzie ponosiła odpowiedzialności za szkody wtórne ani uboczne powiązane z urządzeniem. Niniejsza gwarancja daje użytkownikowi konkretne prawa. Czas trwania i warunki niniejszej gwarancji obowiązują na całym świecie, z wyjątkiem sytuacji, gdy lokalne przepisy nakładają inne ograniczenia lub warunki. W razie dalszych pytań lub konieczności wezwania serwisu prosimy o kontakt z nami lub dostawcą urządzenia.

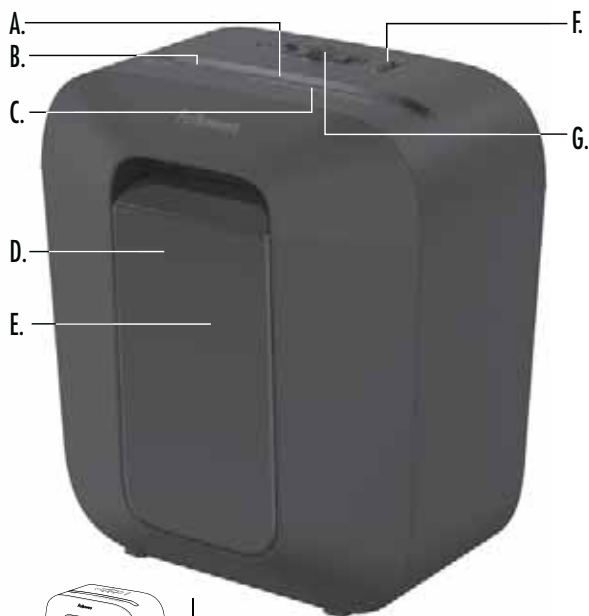

ПОЯСНЕНИЯ

- A. Проем для загрузки бумаги/карточек
 - B. Режущий блок уничтожителя
 - C. Загрузочный проем для бумаги/карт
 - D. Контейнер
 - E. Окошко
 - F. Предохранительный замок
 - G. Переключатель управления и светодиодные индикаторы
- ⏪ 1. Реверс
 - 2. Выкл.
 - ▶ 3. Автоматическое включение (белая)
 - 🔴 4. Перегрев (красный)



Чтобы узнать больше о продуктах и функциях Fellowes, перейдите на сайт www.fellowes.com

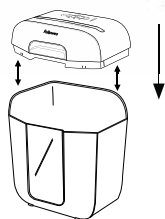

По соображениям техники безопасности уничтожитель работает только в том случае, если режущий блок уничтожителя находится в правильном положении и используется с входящей в комплект корзиной.

ВОЗМОЖНОСТИ

Измельчает: бумагу, небольшие канцелярские скрепки, пластиковые кредитные карты и скобы для степлера

Не измельчает: CD/DVD-диски, бесконечные формуляры, клейкие этикетки, диапозитивы, газеты, картон, большие канцелярские скрепки, ламинированные документы и не указанные выше виды пластика

	LX25	LX25M
Листов за проход*	6	6
Количество карт за проход*	1	1
Максимальная длительность эксплуатации**	3 min	5 min
Период остывания**	30 min	30 min
Размер резки	4 мм x 40 мм	4 мм x 12 мм
Потребление тока при плановой нагрузке	1,0 А	1,2 А
Ширина загрузочного проема	220 мм	220 мм

*Бумага А4 (70 г) при 220–240 В, 50/60 Гц; более высокая плотность бумаги, повышенная влажность или отклонение напряжения питания от номинального значения могут снизить производительность. Рекомендуемая максимальная дневная нагрузка: 500 листов бумаги; 25 кредитных карт.

**Измельчитель будет работать непрерывно в течение указанного времени. При продолжении эксплуатации сверх указанного времени будет запущен процесс остывания.

⚠ ПРЕДУПРЕЖДЕНИЕ: ВАЖНЫЕ ПРАВИЛА ТЕХНИКИ БЕЗОПАСНОСТИ — прочтите перед использованием!

- Требования по эксплуатации, техническому обслуживанию и ремонту изложены в руководстве по эксплуатации. Перед эксплуатацией измельчителей необходимо полностью прочесть руководство по эксплуатации.
- Не подпускайте детей и животных к измельчителю. Не подносите руки близко к загрузочному проему. Если измельчитель не используется, отключайте его от сети или устанавливайте переключатель в положение Выкл.
- Не допускайте случайного попадания посторонних предметов – перчаток, ювелирных изделий, одежды, волос и т. д. – в загрузочные проемы измельчителя. При попадании предмета в верхний проем переключите устройство в режим Реверс (⏪), чтобы извлечь предмет.
- ЗАПРЕЩЕНО использовать аэрозоли, смазку на основе нефтепродуктов или в виде спрея около измельчителя. ЗАПРЕЩАЕТСЯ РАСПЫЛЯТЬ СЖАТЫЙ ВОЗДУХ НА ИЗМЕЛЬЧИТЕЛЬ. Испарения от топлива или смазки на основе нефтепродуктов могут воспламениться и привести к серьезным травмам.
- Не используйте измельчитель, если он поврежден или неисправен. Не разбирайте измельчитель. Не устанавливайте около источников тепла, воды или над ними.
- Не касайтесь открытых ножей под режущим блоком.
- Измельчитель должен быть подключен к настенной сетевой розетке, напряжение и сила тока в которой соответствуют указанным на маркировке. Вилка шнура питания используется в качестве устройства отключения. Сетевая розетка должна быть установлена в легкодоступном месте рядом с устройством. Запрещается подключать данное устройство к сети через преобразователи энергии, трансформаторы или удлинители.
- ОПАСНОСТЬ ВОЗГОРАНИЯ — ЗАПРЕЩАЕТСЯ измельчать поздравительные открытки со звуковыми микросхемами или батарейками.
- Для использования только в помещениях.
- Отключите шредер перед чисткой или обслуживанием.

ОСНОВНЫЕ ОПЕРАЦИИ, ВЫПОЛНЯЕМЫЕ ИЗМЕЛЬЧИТЕЛЕМ

БУМАГА/КРЕДИТНЫЕ КАРТЫ

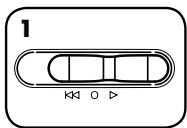

1 Установите режим Авто-вкл. (▷).

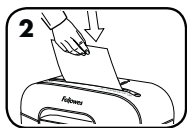

2 Вставьте бумагу/карточку прямо в загрузочный проем для бумаги и отпустите

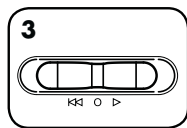

3 После завершения измельчения установите выключатель в положение Выкл. (○)

ТЕХНИЧЕСКОЕ ОБСЛУЖИВАНИЕ УСТРОЙСТВА

СМАЗКА ИЗМЕЛЬЧИТЕЛЯ



Для наиболее качественной работы любого измельчителя с поперечной резкой необходима смазка. Если масло в системе отсутствует, производительность устройства падает, оно издает резкий шум при работе и в конце концов может прекратить работать. Во избежание таких проблем мы рекомендуем вам смазывать устройство каждый раз, когда вы опустошаете контейнер для отходов.

ВЫПОЛНИТЕ СЛЕДУЮЩИЕ ПРОЦЕДУРЫ СМАЗКИ И ПОВТОРИТЕ ИХ ДВАЖДЫ

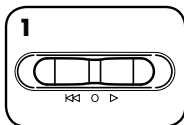

1 Установите переключатель в положение Выкл. (○).

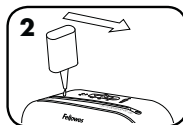

*Нанесите слой масла по всему загрузочному проему.

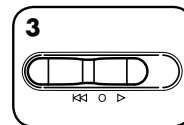

3 Включите режим Реверса (◀◀) на 2-3 секунды.

ВНИМАНИЕ * Используйте только неаэрозольное растительное масло в масленке с длинным носиком, например Fellowes 35250.



ПОИСК И УСТРАНЕНИЕ НЕИСПРАВНОСТЕЙ

ЗАСТРЕВАНИЕ БУМАГИ

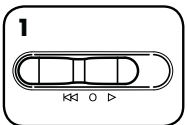

1 Включите режим Реверса (◀◀) на 2-3 секунды.

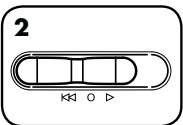

2 Медленно переключайте направление движения попеременно вперед-назад.

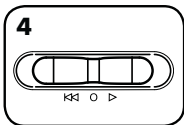
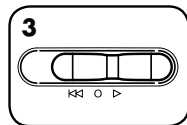

4 Установите переключатель в положение Выкл. (○) и отключите устройство от сети.

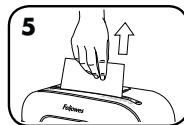

5 Аккуратно вытяните неразрезанную бумагу из загрузочного проема. Включите в сеть.

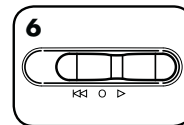

6 Установите режим Авто-вкл. (▷) и возобновите измельчение



Индикатор перегрева: Индикатор перегрева загорается при превышении максимальной рабочей температуры измельчителя, указывая на то, что устройству необходимо остыть. Данный индикатор продолжит гореть, а измельчитель не будет работать, в течение периода восстановления.

ОГРАНИЧЕННАЯ ГАРАНТИЯ НА ИЗДЕЛИЕ

Ограниченная гарантия. Компания Fellowes, Inc. ("Fellowes") гарантирует отсутствие дефектов материалов и производственных дефектов деталей устройства, а также предоставляет обслуживание и техническую поддержку на протяжении 2 лет после его приобретения первоначальным покупателем. Компания Fellowes гарантирует отсутствие дефектов материалов и производственных дефектов режущих ножей устройства на протяжении 3 лет со дня его приобретения первоначальным покупателем. Если в течение гарантийного срока будет обнаружен дефект какой-либо детали, вы имеете право только и исключительно на ремонт или замену дефектной детали по усмотрению и за счет компании Fellowes. Данная гарантия не распространяется на случаи неправильной эксплуатации, неправильного обращения, несоблюдения эксплуатационных норм, эксплуатации измельчителя при ненадлежащих параметрах электропитания (отличных от указанных на этикетке), а также несанкционированного ремонта. Компания Fellowes оставляет за собой право

взыскивать с покупателей любые дополнительные расходы, понесенные ею в связи с предоставлением запчастей или услуг за пределами страны первоначальной продажи измельчителя авторизованным дилером компании. НАСТОЯЩИЙ ДОКУМЕНТ ОГРАНИЧИВАЕТ ДЕЙСТВИЕ ЛЮБОЙ ПОДРАЗУМЕВАЕМОЙ ГАРАНТИИ, В ТОМ ЧИСЛЕ ГАРАНТИИ ТОВАРНОГО СОСТОЯНИЯ ИЛИ ПРИГОДНОСТИ ДЛЯ ИСПОЛЬЗОВАНИЯ В ОПРЕДЕЛЕННЫХ ЦЕЛЯХ, УКАЗАННЫМ ВЫШЕ СООТВЕТСТВУЮЩИМ ГАРАНТИЙНЫМ СРОКОМ. Компания Fellowes ни при каких обстоятельствах не несет ответственности ни за какой косвенный или случайный ущерб, связанный с данным изделием. Данная гарантия дает вам определенные юридические права. Продолжительность и условия данной гарантии действительны по всему миру, кроме тех стран, где местное законодательство может налагать иные ограничения или условия. Для получения более подробной информации или обслуживания по данной гарантии обратитесь к нам или к обслуживающему вас дилеру.

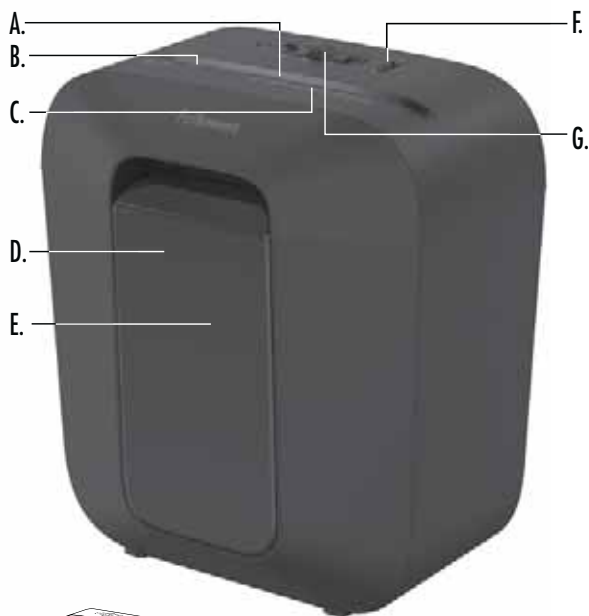

ΠΛΗΚΤΡΟ

- A. Είσοδος για χαρτί/κάρτες
 B. Κεφαλή καταστροφέα εγγράφων
 C. Είσοδος για χαρτί/κάρτες
 D. Δοχείο
 E. Παράθυρο
 F. Κλειδώμα ασφαλείας

G. Διακόπτης ελέγχου και ενδεικτικές λυχνίες

- ⏪ 1. Αναστροφή
 ○ 2. Κλειστό (Off)
 ▷ 3. Αυτόματη ενεργοποίηση (λευκό)
 ⚡ 4. Υπερθέρμανση (κόκκινο)

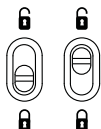

Για κλειδώμα, σύρετε το κουμπί προς τα κάτω

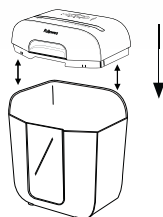

Για λόγους ασφαλείας, ο καταστροφέας θα λειτουργήσει μόνο εάν η κεφαλή του καταστροφέα είναι στη σωστή θέση και χρησιμοποιείται με το παρεχόμενο καλάθι.

Για να μάθετε περισσότερα σχετικά με τα προϊόντα και τις λύσεις της Fellowes, επισκεφθείτε τη διεύθυνση www.fellowes.com

ΔΥΝΑΤΟΤΗΤΕΣ

Καταστρέφει: Χαρτί, μικρούς συνδετήρες χαρτιού, πλαστικές πιστωτικές κάρτες και συρραπτήρες

Δεν καταστρέφει: CD/DVD, έντυπα μεγάλου μήκους, αυτοκόλλητες ετικέτες, διαφάνειες, εφημερίδες, χαρτόνια, μεγάλους μεταλλικούς συνδετήρες εντύπων, πλαστικοποιημένα έγγραφα ή πλαστικά, εκτός από αυτά που αναφέρονται παραπάνω

	LX25	LX25M
Φύλλα ανά πέρασμα*	6	6
Κάρτες ανά πέρασμα*	1	1
Μέγιστη συνεχής λειτουργία**	3 λεπτά	5 λεπτά
Περίοδος ψύξης**	30 λεπτά	30 λεπτά
Μέγεθος κοπής	4 mm x 40 mm	4 mm x 12 mm
Κατανάλωση ρεύματος στη μέγ. λειτουργία	1,0 A	1,2 A
Πλάτος εισόδου	220 mm	220 mm

*A4 (70g) σε τάση 220-240V, 50/60 Hz, Βαρύτερο χαρτί, υγρασία ή τάση διαφορετική από την καθορισμένη μπορούν να μειώσουν τις δυνατότητες κοπής. Μέγιστη συνιστώμενη καθημερινή χρήση: 500 φύλλα, 25 πιστωτικές κάρτες.

**Ο τεμαχιστής θα λειτουργεί συνεχώς για τον καθορισμένο χρόνο. Η συνεχής λειτουργία πέραν αυτού του χρόνου θα ενεργοποιήσει περίοδο ψύξης.

⚠️ ΠΡΟΕΙΔΟΠΟΙΗΣΗ: ΣΗΜΑΝΤΙΚΕΣ ΟΔΗΓΙΕΣ ΑΣΦΑΛΕΙΑΣ — Διαβάστε πριν από τη χρήση!

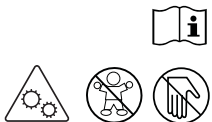

- Οι απαιτήσεις λειτουργίας, συντήρησης και επισκευών καλύπτονται στο εγχειρίδιο οδηγιών. Διαβάστε ολόκληρο το εγχειρίδιο οδηγιών πριν το χειρισμό του καταστροφέα.
- Διατηρείτε τον καταστροφέα μακριά από παιδιά και κατοικίδια ζώα. Διατηρείτε τα χέρια σας μακριά από την είσοδο χαρτιού. Να απενεργοποιείτε πάντα τον καταστροφέα ή να τον αποσυνδέετε από την πρίζα όταν δεν τον χρησιμοποιείτε.
- Διατηρείτε ξένα αντικείμενα - γάντια, κοσμήματα, ρούχα, μαλλιά, κλπ - μακριά από οποιαδήποτε ανοίγματα του καταστροφέα εγγράφων. Εάν κάποιο αντικείμενο εισέλθει στο επάνω άνοιγμα, θέστε τον διακόπτη στη θέση αναστροφής (⏪) για να βγει το αντικείμενο.
- ΜΗΝ χρησιμοποιείτε αεροζόλ, προϊόντα με βάση το πετρέλαιο ή λιπαντικά με αεροζόλ στον καταστροφέα ή κοντά σε αυτόν. ΜΗΝ ΧΡΗΣΙΜΟΠΟΙΕΙΤΕ "ΣΥΜΠΙΕΣΜΕΝΟ ΑΕΡΑ" Η "ΣΠΡΕΙ ΠΕΠΙΣΜΕΝΟΥ ΑΕΡΑ" ΣΤΟΝ ΚΑΤΑΣΤΡΟΦΕΑ. Ατμοί από προωθητικά και λιπαντικά με βάση το πετρέλαιο μπορεί να αναφλεχθούν προκαλώντας σοβαρούς τραυματισμούς.
- Μη χρησιμοποιείτε τον καταστροφέα αν έχει πάθει ζημιά ή αν είναι ελαττωματικός. Μην αποσυναρμολογείτε τον καταστροφέα. Μην τοποθετείτε τον καταστροφέα κοντά ή πάνω από πηγή θερμότητας ή νερού.

- Αποφεύγετε την επαφή με τις εκτεθειμένες λεπίδες κοπής κάτω από την κεφαλή του καταστροφέα.
- Ο καταστροφέας πρέπει να συνδέεται σε μια πρίζα του τοίχου ή σε υποδοχή που παρέχει την τάση και ένταση ρεύματος που καθορίζονται στην πινακίδα. Το βύσμα στο καλώδιο τροφοδοσίας χρησιμοποιείται ως συσκευή αποσύνδεσης. Η πρίζα ή υποδοχή πρέπει να είναι εγκατεστημένη κοντά στον εξοπλισμό και να είναι εύκολα προσβάσιμη. Δεν πρέπει να χρησιμοποιούνται μετατροπείς ηλεκτρικής τάσης, μετασχηματιστές ή καλώδια επέκτασης με αυτό το προϊόν.
- ΚΙΝΔΥΝΟΣ ΦΩΤΙΑΣ - ΜΗΝ καταστρέφετε ευαχτήριες κάρτες με ηλεκτρονικά κυκλώματα ήχου ή μπαταρίες
- Μόνο για εσωτερική χρήση.
- Αποσυνδέστε τεμαχισμού πριν από τον καθαρισμό ή το σέρβις.

ΒΑΣΙΚΗ ΛΕΙΤΟΥΡΓΙΑ ΚΑΤΑΣΤΡΟΦΗΣ

ΧΑΡΤΙ / ΚΑΡΤΑ

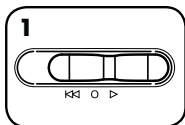

Πιέστε το κουμπί
Αυτόματο - Ανοικτό (▷)



Τροφοδοτήστε το
χαρτί / κάρτα ίσια στην
είσοδο χαρτιού και
αφήστε το

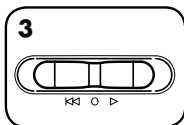

Όταν τελειώσετε την
καταστροφή, γυρίστε τον
διακόπτη στην κλειστή
θέση ΚΛΕΙΣΤΟ (○)

ΣΥΝΤΗΡΗΣΗ ΠΡΟΙΟΝΤΟΣ

ΛΙΠΑΝΣΗ ΤΟΥ ΚΑΤΑΣΤΡΟΦΕΑ



Όλες οι κεφαλές εγκάρσιας κοπής του καταστροφέα χρειάζονται λάδι για κορυφαία απόδοση. Σε περίπτωση έλλειψης λαδιού, το μηχάνημα ενδέχεται να εμφανίσει μειωμένη απόδοση φύλλων, ενοχλητικό θόρυβο κατά την καταστροφή και, τελικά, να σταματήσει να λειτουργεί. Για την αποφυγή αυτών των προβλημάτων, σας συνιστούμε να λιπαίνετε τον καταστροφέα κάθε φορά που αδειάζετε τον κάδο απορριμμάτων.

ΑΚΟΛΟΥΘΗΣΤΕ ΤΗΝ ΠΑΡΑΚΑΤΩ ΔΙΑΔΙΚΑΣΙΑ ΛΙΠΑΝΣΗΣ ΚΑΙ ΕΠΑΝΑΛΑΒΕΤΕ ΔΥΟ ΦΟΡΕΣ

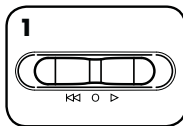

Πιέστε το κουμπί Κλειστό
(○)

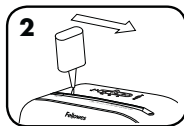

*Επαλείψτε λιπαντικό
στην είσοδο

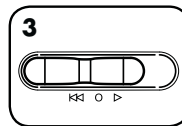

Πιέστε το κουμπί
Αναστροφής(◀◀) για
2-3 δευτερόλεπτα



***Να χρησιμοποιείτε μόνο λιπαντικό φυτικής βάσης, όχι σε μορφή αεροζόλ, σε δοχείο με μακρύ ακροφύσιο, όπως το Fellowes 35250**



ΕΠΙΛΥΣΗ ΠΡΟΒΛΗΜΑΤΩΝ

ΕΜΠΛΟΚΗ ΧΑΡΤΙΟΥ

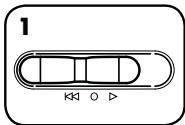

Πιέστε το κουμπί
Αναστροφής (◀◀) για
2-3 δευτερόλεπτα

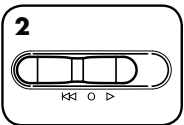

Κάντε αργές εναλλαγές εμπρόσθιας και
ανάστροφης κίνησης

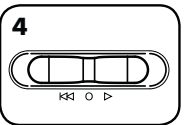
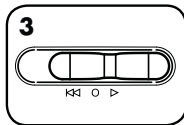

Πιέστε το κουμπί Κλειστό
(○) και αποσυνδέστε
από την πρίζα

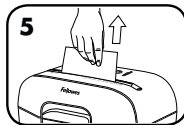

Τραβήξτε απαλά το χαρτί
που δεν έχει κοπεί από την
είσοδο χαρτιού. Συνδέστε τον
καταστροφέα στην πρίζα.

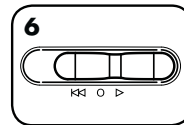

Πιέστε το κουμπί Αυτόματο
- Ανοικτό (▷) για να
συνεχίσετε την καταστροφή



Ένδειξη υπερθέρμανσης: Όταν ανάψει η ένδειξη υπερθέρμανσης, ο καταστροφέας έχει υπερβεί τη μέγιστη θερμοκρασία λειτουργίας και πρέπει να κρυώσει. Αυτή η ένδειξη θα παραμείνει αναμμένη και ο καταστροφέας δεν θα λειτουργεί κατά τη διάρκεια του χρόνου ανάκτησης.

ΠΕΡΙΟΡΙΣΜΕΝΗ ΕΓΓΥΗΣΗ ΤΟΥ ΠΡΟΪΟΝΤΟΣ

Περιορισμένη εγγύηση: Η εταιρεία Fellowes, Inc. (στο εξής "Fellowes") εγγυάται ότι τα εξαρτήματα του μηχανήματος δεν έχουν ελαττώματα σε υλικά και εργατικά και παρέχει συντήρηση και υποστήριξη για 2 έτη από την ημερομηνία αγοράς από τον αρχικό αγοραστή. Η εταιρεία Fellowes εγγυάται ότι οι λεπίδες κοπής του μηχανήματος δεν θα παρουσιάσουν ελαττώματα σε υλικά και εργατικά για 3 έτη από την ημερομηνία αγοράς από τον αρχικό αγοραστή. Εάν παρουσιαστεί ελάττωμα σε οποιοδήποτε εξάρτημα κατά την περίοδο εγγύησης, η μόνη και αποκλειστική σας αποκατάσταση θα είναι η επισκευή ή η αντικατάσταση, κατά την επιλογή και με έξοδα της Fellowes, του ελαττωματικού εξαρτήματος. Αυτή η εγγύηση δεν ισχύει σε περιπτώσεις κακομεταχείρισης, ακατάλληλου χειρισμού, μη συμμόρφωσης με τα πρότυπα χρήσης του προϊόντος, λειτουργίας του καταστροφέα με τη χρήση ακατάλληλης ηλεκτρικής τροφοδοσία (εκτός από αυτήν που αναφέρεται στην ετικέτα), ή μη εξουσιοδοτημένων επισκευών. Η Fellowes διατηρεί το δικαίωμα να χρεώσει τους πελάτες για οποιαδήποτε πρόσθετα κόστη στα οποία υποβάλλεται η Fellowes για να παρέχει εξαρτήματα ή

υπηρεσίες εκτός της χώρας στην οποία πουλήθηκε αρχικά ο καταστροφέας από έναν εξουσιοδοτημένο μεταπωλητή. ΟΠΟΙΑΔΗΠΟΤΕ ΥΠΟΝΟΟΥΜΕΝΗ ΕΓΓΥΗΣΗ, ΣΥΜΠΕΡΙΛΑΜΒΑΝΟΜΕΝΩΝ ΕΓΓΥΗΣΕΩΝ ΕΜΠΟΡΕΥΣΙΜΟΤΗΤΑΣ Ή ΚΑΤΑΛΛΗΛΟΤΗΤΑΣ ΓΙΑ ΣΥΓΚΕΚΡΙΜΕΝΟ ΣΚΟΠΟ, ΠΕΡΙΟΡΙΖΕΤΑΙ ΔΙΑ ΤΟΥ ΠΑΡΟΝΤΟΣ ΣΕ ΔΙΑΡΚΕΙΑ ΙΣΗ ΜΕ ΤΗΝ ΑΝΑΛΟΓΗ ΔΙΑΡΚΕΙΑ ΕΓΓΥΗΣΗΣ ΠΟΥ ΑΝΑΦΕΡΕΤΑΙ ΠΑΡΑΠΑΝΩ. Η εταιρεία Fellowes δεν θα είναι σε καμία περίπτωση υπεύθυνη για οποιεσδήποτε συνεπαγόμενες ή συμπωματικές ζημιές αποδοτέες σ' αυτό το προϊόν. Αυτή η εγγύηση σας δίνει συγκεκριμένα νομικά δικαιώματα. Η διάρκεια, οι όροι και οι προϋποθέσεις αυτής της εγγύησης ισχύουν σε παγκόσμιο επίπεδο, εκτός από τις περιπτώσεις στις οποίες μπορεί να απαιτούνται από την τοπική νομοθεσία συγκεκριμένοι περιορισμοί, ή ειδικές απαγορεύσεις ή προϋποθέσεις. Για περισσότερες λεπτομέρειες, ή για να λάβετε συντήρηση/ επιδιόρθωση με βάση αυτή την εγγύηση, παρακαλείσθε να επικοινωνήσετε μαζί μας ή με τον αντιπρόσωπο της περιοχής σας.

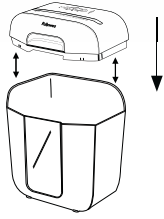
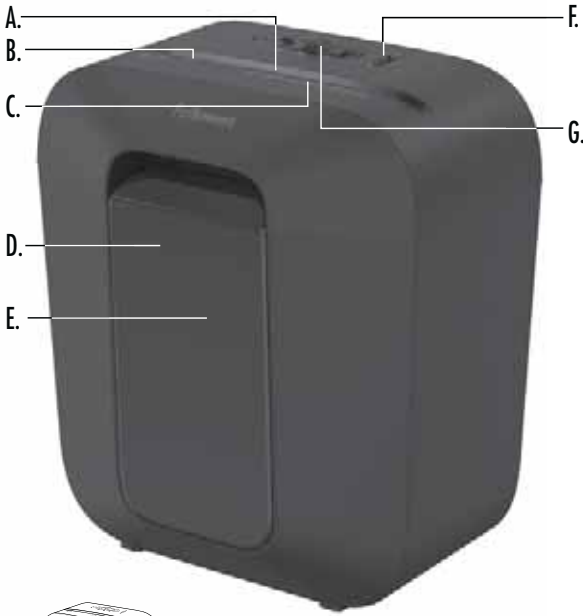

Güvenlik nedeniyle, öğütücü sadece başlık doğru konumda ve birlikte gelen sepetle kullanılırsa çalışacaktır.

ANAHTAR

- A. Kağıt/kart girişi
B. Öğütücü başlığı
C. Aşağıdaki güvenlik talimatlarına bakın
D. Hazne
E. Pencere
F. Emniyet kilidi
G. Kumanda anahtarı ve LED'ler
1. Geri
2. Kapalı
3. Otomatik Açma (beyaz)
4. Aşırı ısınma (kırmızı)

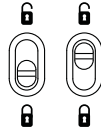

Kilitlemek için düğmeyi aşağı doğru kaydırın

Fellowes ürünleri ve özellikleri hakkında daha fazla bilgi edinmek için www.fellowes.com adresini ziyaret edebilirsiniz

KAPASİTESİ

İmha edebildikleri: Kağıt, küçük ataşlar, plastik kredi kartları ve zımba telleri

İmha edemedikleri: CD/DVD'ler, sürekli formlar, yapışkan etiketler, tepegöz asetatları, gazete, mukavva, büyük ataşlar, laminatlar ya da yukarıda belirtilenlerin dışındaki plastik materyaller

	LX25	LX25M
Geçiş başına yaprak sayısı*	6	6
Geçiş Başına Kart Sayısı*	1	1
Maksimum Sürekli Çalışma**	3 dakikaya	5 dakikaya
Soğuma Süresi**	30 dakikaya	30 dakikaya
Kesim Boyutu	4 mm x 40 mm	4 mm x 12 mm
Tam kapasitede akım çekişi	1,0 Amp	1,2 Amp
Giriş Geniřliđi	220 mm	220 mm

*220-240 V, 50/60 Hz, A4 (70g) kağıt; nemli ortamlarda veya daha ağır kağıt ya da belirtilen voltajdan başkasının kullanılması halinde kapasite düşebilir. Önerilen maksimum günlük kullanım oranları: 500 sayfa; 25 kredi kartı.

**Öğütücü belirtilen süre boyunca sürekli olarak çalışır. Bu sürenin ötesinde sürekli çalışma bir soğuma sürecini tetikler.

⚠ UYARI: ÖNEMLİ GÜVENLİK TALİMATI — Kullanmadan Önce Okuyun!

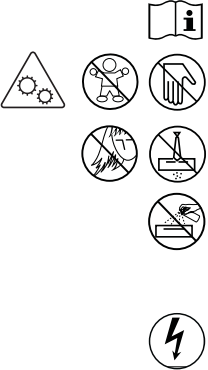

- Çalıştırma, bakım ve servis gereksinimleri talimat kılavuzundadır. Makineyi çalıştırmadan önce talimat kılavuzunun tamamını okuyun.
- Çocuklardan ve ev hayvanlarından uzak tutun. Ellerinizi kağıt girişinden uzak tutun. Kullanılmadığı zaman daima kapatın ya da fişi prizden çekin.
- Eldiven, mücevherat, giysi, saç vs. gibi yabancı cisimleri öğütücü girişlerinden uzak tutun. Cisim üst girişten gireirse, cihazı Geri (◀◀) konuma getirip cismi çıkarın.
- Öğütücünün üzerinde veya yakınında hiçbir zaman aerosol ürünü, petrol bazlı ya da aerosol yağ kullanmayın. ÖĞÜTÜCÜ ÜZERİNDE ASLA "METAL KUTUDA BASINÇLI HAVA" YA DA "HAVALI TOZ ALICI" KULLANMAYIN. Yakıt ve petrol bazlı yağ buharları alev alarak ciddi yaralanmaya neden olabilir.
- Hasarlı ya da kusurlu ise kullanmayın. Öğütücüyü sökmeyin. Isı ya da su kaynağının üzerine ya da yakınlarına yerleştirmeyin.

- Öğütücü başlığının altında açıkta bulunan bıçaklarla temastan sakının.
- Öğütücü, etikette belirtilen voltaj ve amperaja uygun bir elektrik prizine takılmalıdır. Priz, ekipmana yakın ve kolayca erişilebilir olmalıdır. Güç kaynağı kablodaki fiş, bağlantı kesme cihazı olarak kullanılır. Bu ürünle birlikte enerji dönüştürücüleri, transformatörler veya uzatma kordonları kullanılmamalıdır.
- YANGIN TEHLİKESİ – Ses çipi veya pil içeren tıbbi kartlarını ÖĞÜTMEYİN.
- Sadece iç mekanlarda kullanım içindir
- Temizlik veya bakım yapmadan önce parçalayıcı fişten çekin.

TEMEL ÖĞÜTME İŞLEMİ

KAĞIT/KREDİ KARTI

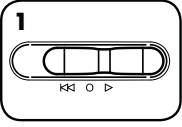

Otomatik-Açık (▷)
konuma getirin



Kağıdı/kredi kartını düz
olarak kağıt girişine
yerleştirip serbest bırakın

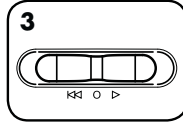

Öğütme işlemi bittiğinde
KAPALI (○) konuma
getirin

ÜRÜNÜN BAKIMI

ÖĞÜTÜCÜNÜN YAĞLANMASI



Tüm çapraz kesim öğütme makinelerinin,
en iyi performans için yağlanmaları gerekir.
Makine, yağlanmadığı takdirde sayfa
kapasitesi azalabilir, öğütürken aşırı ses
çıkabilir ve sonunda tamamen durabilir.
Bu sorunlardan kaçınmak için, çöp haznesini
her boşalttığımızda makinenizi yağlamanız
önerilir.

AŞAĞIDAKİ YAĞLAMA PROSEDÜRÜNÜ İZLEYİP, İKİ KERE TEKRARLAYIN

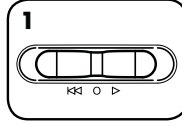

Kapalı (○) konuma getirin

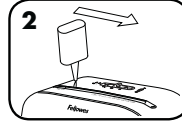

*Giriş ağızı boyunca yağ
uygulayın

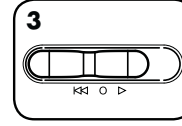

2-3 saniye süreyle Geri
(◀◀) konuma getirin



***Sadece, Fellowes 35250 gibi uzun ağızlı kutularda gelen, aerosol olmayan bitkisel yağ kullanın**



ARIZA GİDERME

KAĞIT SIKIŞMASI

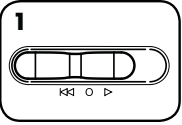

2-3 saniye süreyle Geri
(◀◀) konuma getirin

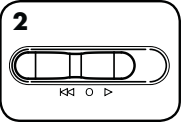

Yavaş yavaş ileri ve geri çalıştırın

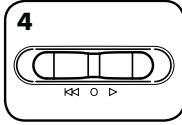
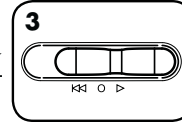

Kapalı (○) konuma
getirip, fişi prizden çekin

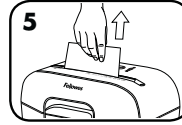

Kesilmemiş kağıdı
dikkatle kağıt
girişinden çekip çıkarın.
Fişi prize takın.

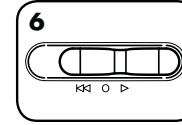

Otomatik-Açık (▷)
konuma getirin ve
öğütmeye devam edin



Aşırı Isınma Göstergesi: Aşırı Isınma Göstergesi yandığında makine maksimum çalışma sıcaklığını aşmış olup soğuması gereklidir. Toparlanma süresi boyunca bu gösterge yanar durumda kalır ve makine çalışmaz.

ÜRÜNÜN SINIRLI GARANTİSİ

Sınırlı Garanti: Fellowes, Inc. ("Fellowes"), makinenin parçalarının, ilk tüketici tarafından satın alınma tarihinden itibaren 2 yıl süreyle malzeme ve işçilik açısından kusursuz olacağını garanti ederek servis ve destek sağlar. Fellowes, makinenin bıçaklarının, ilk tüketici tarafından satın alınma tarihinden itibaren 3 yıl süreyle malzeme ve işçilik açısından kusursuz olacağını garanti eder. Eğer garanti dönemi içinde herhangi bir parça kusurlu bulunursa, tek ve özel tazminatınız, seçme hakkı ve masrafları Fellowes'a ait olmak üzere, söz konusu parçanın onarılması veya değiştirilmesidir. Bu garanti; kötü kullanım, yanlış kullanım, ürün kullanım standartlarına uyulmaması, makinenin yanlış (etiketinde belirtilenin dışında) güç kaynağı ile çalıştırılması veya yetkisiz kişilerce tamir edilmesi durumlarında uygulanmaz. Fellowes'un, makinenin yetkili bir satıcı tarafından ilk olarak

satıldığı ülkenden dışında parça veya servis sağlamak için maruz kaldığı ek masrafları tüketicilere borç kaydetme hakkı saklıdır. SATILABİLİRLİK VE BELLİ BİR AMACA UYGUNLUK GARANTİLERİ DAHİL OLMAK ÜZERE, HER TÜRLÜ ZİMNİ GARANTİLERİN SÜRESİ, YUKARIDA BEYAN EDİLEN İLGİLİ GARANTİ DÖNEMİ İLE SINIRLIDIR. Fellowes, bu ürünün kullanılmasına bağlı olarak ya da kullanılması sonucunda oluşan zararlardan hiçbir şekilde sorumlu değildir. Bu garanti size belirli yasal haklar verir. Bu garantinin süresi ve şartları, yerel yasaların gerektirebileceği sınırlamalar, kısıtlamalar veya şartlar haricinde tüm dünya genelinde geçerlidir. Daha fazla ayrıntı ya da bu garanti altında servis almak için bizimle ya da bayiinizle irtibat kurun.

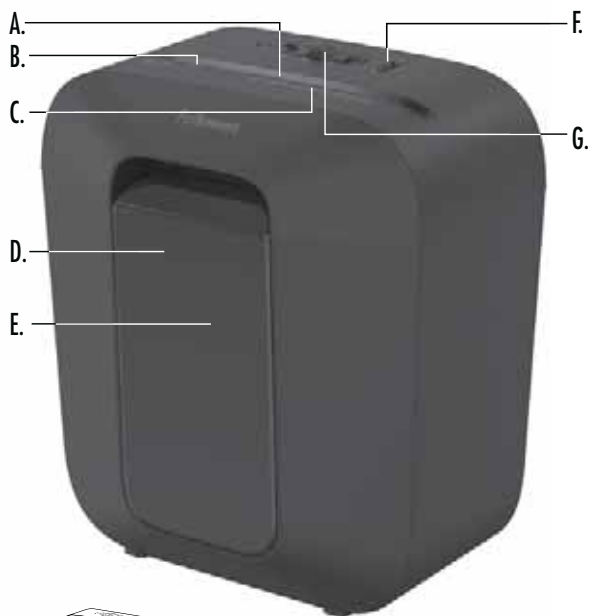

TLAČÍTKO

- | | |
|-----------------------------------------|-----------------------------------|
| A. Vstup pro papír/karty | G. Ovládací panel a LED kontrolky |
| B. Hlava skartovacího stroje | ⏪ 1. Zpětný chod |
| C. Viz níže uvedené bezpečnostní pokyny | ○ 2. Vypnuto |
| D. Odpadní nádoba | ⏩ 3. Automatické zapnutí (bílá) |
| E. Okénko | 🔥 4. Přehřátí (červená) |
| F. Bezpečnostní zámek | |

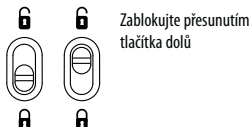

Více informací o produktech a funkcích Fellowes naleznete na webových stránkách www.fellowes.com

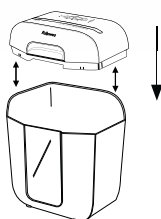

Z bezpečnostních důvodů bude skartovací stroj fungovat pouze tehdy, pokud je jeho hlava ve správné poloze a pokud je zároveň nasazena dodávaná odpadní nádoba.

TECHNICKÉ ÚDAJE

Používejte pro skartování: papír, malé sponky na papír, plastové kreditní karty a sponky do kancelářské sešivačky

Nepoužívejte pro: CD a DVD disky, role papíru, samolepicí štítky, průsvitné fólie, noviny, karton, velké kancelářské sponky, laminátové materiály nebo plastické materiály kromě výše uvedených

	LX25	LX25M
Počet listů skartovaných současně*	6	6
Karet najednou*	1	1
Maximální nepřetržitý provoz**	3 min	5 min
Doba ochlazování**	30 min	30 min
Velikost řezu	4 mm x 40 mm	4 mm x 12 mm
Odběr proudu při výkonu	1,0 A	1,2 A
Šířka vstupu	220 mm	220 mm

*Papír o gramáži 70 g a formátu A4, při 220 - 240 V, 50/60 Hz; těžší papír, vlhkost nebo jiné než nominální napětí může snížit kapacitu. Maximální denní doporučený rozsah použití: 500 listů; 25 platebních karet.

**Skartovačka bude po stanovenou dobu fungovat nepřetržitě. Další provoz po uplynutí této doby spustí ochlazování.

⚠ UPOZORNĚNÍ: DŮLEŽITÉ - BEZPEČNOSTNÍ - POKYNY — Přečtěte si je před použitím!

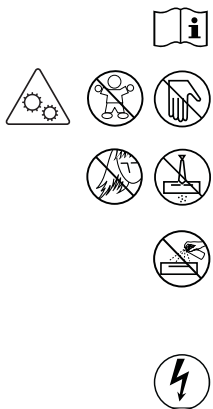

- Požadavky na provoz, údržbu a servis naleznete v příručce k použití. Dříve, než začnete skartovací stroje používat, přečtěte si prosím celou příručku k použití.
- Udržujte mimo dosah dětí a domácích zvířat. Nevkládejte ruce do vstupu pro papír. Nepoužívejte-li zařízení, vždy je vypněte nebo je odpojte od sítě.
- Chraňte otvory zařízení před vstupem cizích předmětů – rukavic, bižuterie, oděvu, vlasů atd. Pokud se nějaký předmět dostane do horního otvoru, přepněte na Zpětný chod (⏪) k uvolnění předmětu.
- **NEPOUŽÍVEJTE** na skartovací zařízení ani v jeho blízkosti přípravky obsahující aerosoly či maziva na bázi ropy nebo aerosolů. **NEPOUŽÍVEJTE NA SKARTOVACÍ ZAŘÍZENÍ "STLAČENÝ VZDUCH V PLECHOVCE NA ČISTĚNÍ TĚŽKO PŘÍSTUPNÝCH MÍST".** Páry z hnacích náplní a maziva na bázi ropy se mohou vznítit a způsobit těžká zranění.
- Nepoužívejte zařízení, pokud je poškozeno nebo je vadné. Nerozebírejte skartovačku. Zařízení neumísťujte blízko zdroje tepla nebo vody.
- Nedotýkejte se obnažených ostří pod hlavou skartovacího stroje.
- Skartovací stroj musí být zapojen do zásuvky s napětím a proudem určeným na typovém štítku. Zástrčka napájecího kabelu se používá jako odpojovací zařízení. Zásuvka musí být nainstalována poblíž zařízení a musí být snadno přístupná. S tímto výrobkem nepoužívejte konvertory energie, transformátory ani prodlužovací šňůry.
- **NEBEZPEČÍ POŽÁRU – NEPOUŽÍVEJTE** ke skartaci pozdravných kartiček se zvukovým chipem nebo bateriemi.
- Určeno k použití pouze v interiéru.
- Odpojte drtič Před čištěním nebo opravou.

ZÁKLADNÍ FUNKCE SKARTOVAČE

PAPÍR A KARTY

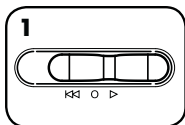

Nastavte na Automatický start (▷)



Zaveďte papír nebo kartu do otvoru pro papír a pusťte ji

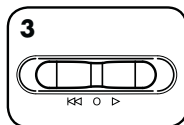

Po skončení skartovace přepněte do polohy VYPNUTO (○)

ÚDRŽBA VÝROBKU

MAZÁNÍ SKARTOVACÍHO STROJE OLEJEM



ŘÍDTE SE NÍŽE UVEDENÝMI POKYNY PRO MAZÁNÍ A CELÝ POSTUP PŘEVEĎTE DVAKRÁT

Abyste zajistili nejvyšší výkon, vyžadují všechna řezací ostří promazání. Nedostatečné promazání se může projevat sníženou kapacitou skartovaných listů, nepříjemným hlukem při skartování a nakonec i zastavením přístroje. Abyste se těchto problémů vyvarovali, doporučujeme skartovací stroj při každém vyprázdnění nádoby na odpad namazat olejem.

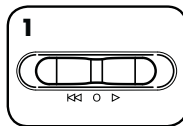

Nastavte na Vypnuto (○)

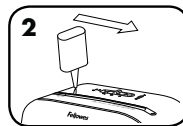

*Na vstupní otvor naneste olej

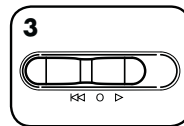

Nastavte na 2-3 vteřiny na Zpětný chod (◀◀)

⚠ DŮLEŽITÉ UPOZORNĚNÍ

*Používejte pouze rostlinný olej (nikoli aerosolový) v nádobce s dlouhou tryskou, např. Fellowes 35250



ODSTRAŇOVÁNÍ PORUCH

UVÍZNUTÍ PAPÍRU

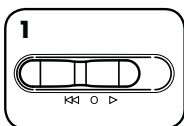

Nastavte na Zpětný chod (◀◀) na 2-3 vteřiny

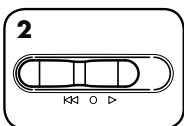

Střídavě papír tlačte a tahejte

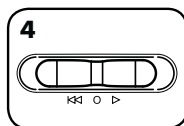
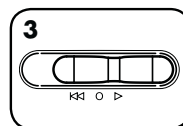

Nastavte na Vypnuto (○) a odpojte od sítě



Opatrně vytáhněte nerozřezaný papír ze vstupního otvoru. Připojte k síti.

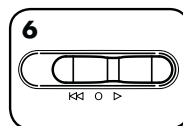

Nastavte přepínač do polohy Automatický start (▷) a pokračujte ve skartaci



Kontrolka přehřátí: Pokud se rozsvítí kontrolka přehřátí, znamená to, že skartovač překročil maximální povolenou provozní teplotu a musí se zchladit. Po celou dobu regenerace zůstane tato kontrolka rozsvícena a skartovač nepracuje.

OMEZENÁ ZÁRUKA NA VÝROBEK

OMEZENÁ ZÁRUKA Společnost Fellowes, Inc. („Fellowes“) zaručuje, že součástky stroje budou prosta všech vad materiálu a provedení po dobu 2 let od data nákupu původním spotřebitelem a na stejnou dobu poskytuje servis a technickou podporu. OMEZENÁ ZÁRUKA Společnost Fellowes, Inc. („Fellowes“) zaručuje, že řezací ostří stroje budou prosta všech vad materiálu a provedení po dobu 3 let od data nákupu původním spotřebitelem. Pokud se v průběhu záruční doby kterákoli část ukáže jako vadná, vaše jediná a vylučná forma nápravy bude oprava nebo výměna vadné části podle volby a na náklady společnosti Fellowes. Tato záruka se nevztahuje na případy zneužití zařízení, jeho chybného provozu, nedodržení norem pro jeho používání, provoz skartovacího stroje s nesprávným napětím (jiným než je uvedeno na štítku) nebo neautorizované opravy. Společnost

Fellowes si vyhrazuje právo účtovat zákazníkům dodatečné náklady spojené s dodávkou náhradních dílů nebo servisu mimo zemi, v níž autorizovaný prodejce původně zařízení prodal. JAKÁKOLI PŘEDPOKLÁDANÁ ZÁRUKA, VČETNĚ ZÁRUKY PRODEJNOSTI NEBO VHODNOSTI PRO URČITÝ ÚČEL, JE TÍMTO ČASOVĚ OMEZENÁ NA VÝŠE UVEDENOU ZÁRUČNÍ DOBU. V žádném případě není společnost Fellowes zodpovědná za případné následné nebo náhodné škody přisuzované tomuto produktu. Tato záruka vám přiznává určená zákonná práva. Doba trvání, náležitosti a podmínky týkající se této záruky platí celosvětově, kromě případů, kde místní zákony ukládají odlišná omezení, výhrady nebo podmínky. Se žádostí o další podrobnosti nebo o servis v rámci této záruky se obraťte přímo na nás nebo na svého prodejce.

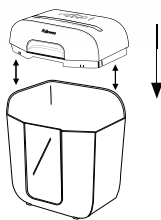
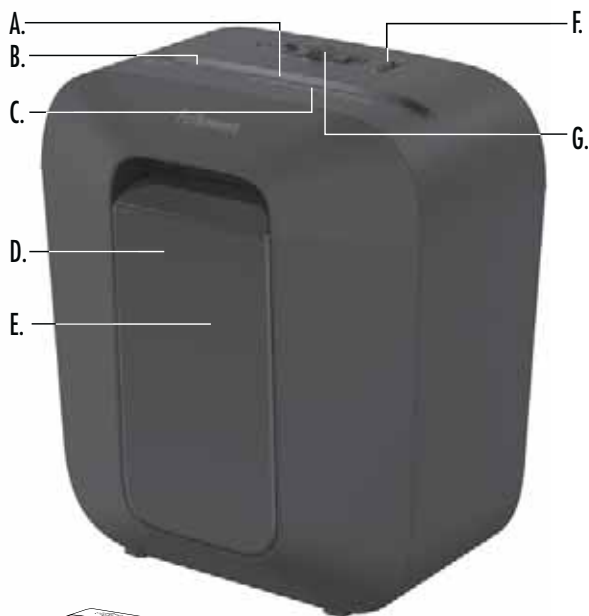

Z bezpečnostných dôvodov nebude skartovací stroj fungovať, ak hlava nie v správnej polohe a ak sa používa bez dodaného koša.

LEGENDA

- | | |
|--------------------------------------------|-----------------------------------|
| A. Vstup na papier/karty | G. Kontrolný vypínač a LED svetlá |
| B. Hlava skartovacieho stroja | ◀◀ 1. Obrátiť |
| C. Pozri dole uvedené pokyny o bezpečnosti | ○ 2. Vypnuté |
| D. Odpadová nádoba | ▷ 3. Automatické zapnutie (biely) |
| E. Okno | ⚡ 4. Prehriatie (červená) |
| F. Bezpečnostný zámok: | |

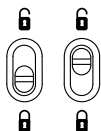

Uzamknite posunutím tlačidla nadol

Ďalšie informácie o produktoch spoločnosti Fellowes a ich vlastnostiach nájdete na www.fellowes.com

MOŽNOSTI

Skartuje: papier, malé sponky na papier, plastové platobné karty a kancelárske sponky

Neskartuje: CD/DVD nosiče, súvislé/nekonečné formuláre, samolepiace štítky, priesvitné fólie, noviny, kartón, veľké sponky na papier, laminátové alebo plastické materiály iné ako vyššie uvedené materiály

	LX25	LX25M
Počet súčasne skartovaných listov*	6	6
Počet súčasne prechádzajúcich kariet*	1	1
Maximálna nepretržitá prevádzka**	3 min	5 min
Čas na vychladnutie**	30 min	30 min
Veľkosť rezu	4 mm x 40 mm	4 mm x 12 mm
Odber prúdu v kapacite	1,0 A	1,2 A
Šírka vstupu	220 mm	220 mm

*Papier formátu A4 (70 g) pri 220 – 240 V/ 50/60 Hz; ťažší papier, vlhkosť alebo iné než menovité napätie môžu znížiť kapacitu. Maximálne odporúčané denné miery využitia: 500 hárkov, 25 kreditných kariet.

**Počas uvedenej doby môže skartovačka nepretržite pracovať. Nepretržitá prevádzka po uplynutí tohto času spustí fázu ochladzovania.

⚠ UPOZORNENIE: DÔLEŽITÉ BEZPEČNOSTNÉ POKYNY – prečítajte si pred použitím!



- Požiadavky na prevádzku, údržbu a servis sú uvedené v návode na používanie. Pred prevádzkou skartovačov si prečítajte celý návod na používanie.
- Udržiavajte mimo dosahu detí a domácich zvierat. Nekladte ruky do vstupu pre papier. Ak zariadenie nepoužívate, vždy ho odpojte zo siete.
- Chráňte otvory zariadenia pred vniknutím cudzích predmetov - rukavíc, bižutérie, odevov, vlasov, väzaniak a pod. Ak sa nejaký predmet dostane do horného otvoru, prepnite na spätný chod (◀◀) na uvoľnenie predmetu.
- Na skartovač ani v jeho blízkosti NEPOUŽÍVAJTE spreje, aerosólové mazivá alebo mazivá na báze benzínu. NA SKARTOVAČ NEPOUŽÍVAJTE „STLAČENÝ VZDUCH“ ANI „STLAČENÝ PLYN V SPREJI“. Výpary z plniva a maziva na báze benzínu môžu sa môžu spaľovať a spôsobiť zranenie.
- Nepoužívajte zariadenie, ak je poškodené alebo chybné. Skartovač nerozoberajte. Neumiestňujte skartovač vedľa zdroja tepla alebo vody ani nad neho.
- Nedotýkajte sa obnaženého ostria pod hlavou skartovača.
- Napájací kábel skartovača musíte zapojiť do zásuvky na stene alebo zásuvky s napätím a prúdom podľa označenia na štítku. Zástrčka na napájacom kábli sa používa ako odpojovacie zariadenie. Výstup alebo zásuvka sa musí nainštalovať v blízkosti zariadenia a musí byť k nim ľahký prístup. Spolu s týmto zariadením by sa nemali používať konvertory napájania, transformátory ani predĺžovacie káble.
- NEBEZPEČENSTVO POŽIARU – NESKARTUJTE pohľadnice so zvukovými čipmi ani s batériami.
- Iba na použitie v interiéri.
- Odpojte drvič Pred čistením alebo opravou.

ZÁKLADNÉ SKARTOVANIE

PAPIER/KARTA

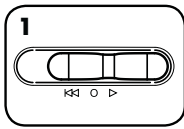

1
Nastavte tlačidlo na Automatický štart (➤)

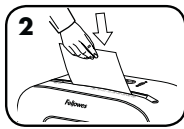

2
Zasuňte papier alebo kartu do vstupu pre papier a pusťte ju

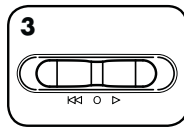

3
Po dokončení skartovania nastavte prepínač do VYPNUTEJ polohy (○)

ÚDRŽBA ZARIADENIA

OLEJOVANIE SKARTOVAČA

Všetky skartovače s priečnym rezom potrebujú pre maximálnu účinnosť olej. Ak zariadenie nie je naolejované, môže mať zmenšenú kapacitu, môže počas skartovania vydávať neprijemný zvuk, prípadne môže úplne prestať fungovať. Aby ste sa vyhli týmto problémom, odporúčame, aby ste naolejovali skartovač zakaždým, keď vyprázdníte kôš.

RIADTE SA NASLEDUJÚCIMI POKYMI A CELÚ OPERÁCIU VYKONAJTE DVAKRÁT

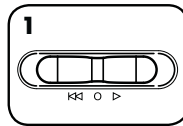

1
Nastavte tlačidlo na Vypnuté (○)

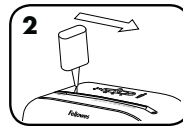

2
* Namažte vstup olejom

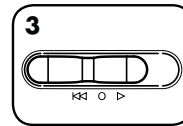

3
Nastavte tlačidlo na Spätný chod (⬅) na 2–3 sekundy

UPOZORNENIE

*Používajte iba rastlinný olej v neaerosólovom balení v nádobke s dlhým krčkom, napr. Fellowes, obj. kód 35250



ODSTRAŇOVANIE PORÚCH

ZASEKNUTIE PAPIERA

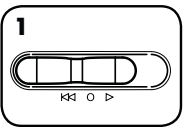

1
Nastavte tlačidlo do polohy Spätný chod (⬅) na 2–3 sekundy

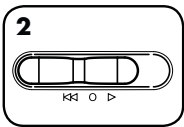

2
Striedavo tlačte a ťahajte

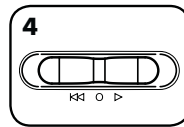
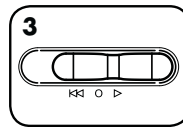

3
Skartátor vypnite (○) a odpojte zo siete

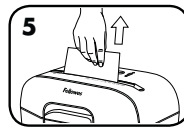

4
Opatrne vytiahnite nerozrezaný papier zo vstupného otvoru. Pripojte do siete.

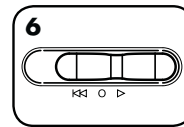

5
Nastavte prepínač do polohy Automatický štart (➤) a pokračujte v skartovaní



Kontrolné svetielko prehriatia: Keď sa rozsvieti kontrolné svetielko prehriatia, prekročila sa maximálna prevádzková teplota skartovača. Skartovač sa musí ochladiť. Počas ochladzovania zostane kontrolné svetielko svietiť a skartovač nebude pracovať.

OBMEDZENÁ ZÁRUKA NA ZARIADENIE

Obmedzená záruka: Spoločnosť Fellowes, Inc. („Fellowes“) zaručuje, že súčasti zariadenia budú bez akýchkoľvek chýb materiálu a spracovania a poskytuje servis a podporu po dobu 2 rokov od dátumu zakúpenia pôvodným spotrebiteľom. Spoločnosť Fellowes zaručuje, že rezacie ostré stroja bude bez akýchkoľvek porúch materiálu a výroby po dobu 3 rokov od dátumu nákupu pôvodným spotrebiteľom. Ak sa počas záručnej lehoty zistí kazová časť, výhradným nápravným opatrením bude oprava alebo výmena kazovej časti na náklady spoločnosti Fellowes podľa jej rozhodnutia. Táto záruka neplatí v prípadoch nesprávneho použitia, nesprávnej manipulácie, nedodržania noriem používania výrobku, prevádzky skartovača použitím nesprávneho zdroja napájania (iného než uvedeného na štítku) alebo neoprávnenej opravy. Spoločnosť Fellowes si vyhradzuje právo

účtovať spotrebiteľom všetky ďalšie náklady, ktoré jej vzniknú v súvislosti s poskytnutím náhradných dielov alebo servisu mimo krajiny pôvodného predaja skartovača autorizovaným predajcom. KAŽDÁ VYPLYVÁJÚCA ZÁRUKA VRÁTANE ZÁRUKY PREDAJNOSTI ALEBO SPÔSOBILOSTI PRE URČITÝ ÚČEL JE TÝMTO OBMEDZENÁ NA TRVANIE PRIMERANEJ ZÁRUČNEJ LEHOTY VYSVETLENEJ TUPREDTÝM. Spoločnosť Fellowes nebude v žiadnom prípade zodpovedná za prípadné následné alebo náhodné škody v súvislosti s používaním tohto zariadenia. Táto záruka vám dáva určité zákonné práva. Trvanie a podmienky tejto záruky platia celosvetovo okrem prípadov, v ktorých miestne zákony ukladajú rôzne obmedzenia, reštrikcie alebo podmienky. So žiadosťou o ďalšie podrobnosti alebo o servis v rámci tejto záruky sa obráťte priamo na svojho predajcu alebo na nás.

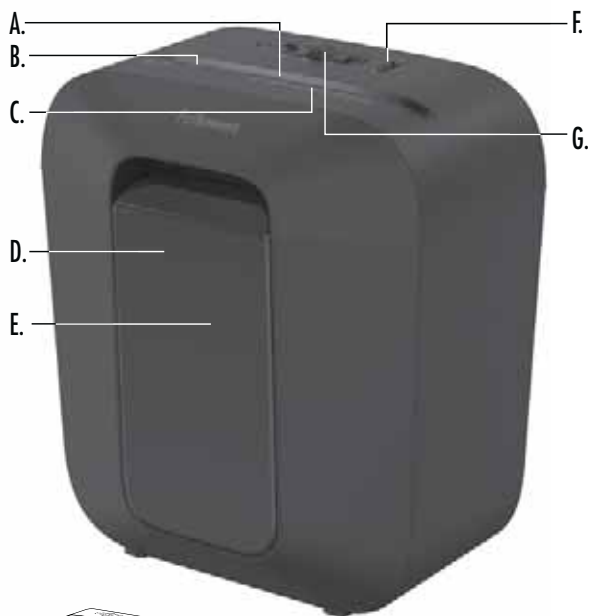

JELMAGYARÁZAT

- A. Papír-/kártyaadagoló nyílás
 B. Aprítófej
 C. Lásd az alábbi biztonsági utasításokat
 D. Papírkosár
 E. Ablak
 F. Biztonsági retesz:
 G. Vezérlőkapcsoló és LED-ek
- ⏪ 1. Hátramenet
 ○ 2. Ki
 ▷ 3. Automatikus bekapcsolás (fehér)
 ⚡ 4. Túlhevülés-kijelző (vörös)

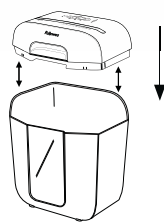
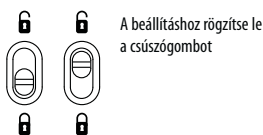

Biztonsági okokból az aprító csak akkor működik, ha az aprítófej a megfelelő pozícióban van, és a szállított kosárral kerül használatra.

A Fellowes termékeivel és funkcióival kapcsolatos további információért látogassa meg a www.fellowes.com webhelyet

TULAJDONSÁGOK

Aprít: papírt, kis gemkapszokat, műanyag hitelkártyák és tűzőkapszokat.

Nem aprít: CD-ket/DVD-ket, folyamatos (leprellős) űrlapokat, öntapadó címkéket, átlátszó fóliákat, újságot, kartont, nagy gemkapszokat, laminált anyagokat vagy a fent felsoroltaktól eltérő műanyagokat.

	LX25	LX25M
Lapkapacitás menetenként*	6	6
Kártyák menetenként*	1	1
Maximális folyamatos működés**	3 perc	5 perc
Lehülési időtartam**	30 perc	30 perc
Aprítási méret	4 mm x 40 mm	4 mm x 12 mm
Áramfelvétel a kapacitás mellett	1,0 amper	1,2 amper
Bemeneti szélesség	220 mm	220 mm

*A4-es (70 g/m²-es) papír, 220-240 volt, 50/60 Hz; a nehezebb papír, a páratartalom, illetve a névlegestől eltérő feszültség csökkentheti a teljesítményt. Javasolt maximális napi igénybevétel: 500 lap; 25 hitelkártya.

**Az aprító a megadott ideig folyamatosan működik. Az időt meghaladó folyamatos működés kiváltja a lehülési időtartamot.

⚠ FIGYELMEZTETÉS: FONTOS BIZTONSÁGI UTASÍTÁSOK — Használat előtt olvassa el!



- A készülék üzemeltetési, karbantartási és szervizelési információit a kézikönyv tárgyalja. Az aprítógépek üzemeltetése előtt olvassa át az egész kézikönyvet.
- A készüléket gyermekektől és háziállatoktól tartsa távol. Tartsa távol a kezét a papír adagolónyílásától. Mindig állítsa Ki helyzetbe, vagy húzza ki a hálózati kábelt, amikor a készülék nincs használatban.
- Az idegen tárgyakat – kesztyűt, ékszereket, ruházatot, haját, stb. – tartsa távol az adagolónyílástól. Amennyiben a felső adagolónyílásba bármilyen tárgy kerülne, a tárgy kiszedéséhez állítsa a készüléket Vissza (⏪) állásba.
- NE használjon aeroszolt, petróleum alapú vagy aeroszolos kenőanyagokat az iratmegsemmisítő gépen vagy annak közelében. NE HASZNÁLJON SŰRÍTETT LEVEGŐT VAGY LÉGPISZTOLYT AZ IRATMEGSEMMISÍTŐ GÉPEN. A hajtóanyagok és a petróleum alapú kenőanyagok gőzei begyulladhatnak, ami súlyos sérülést okozhat.
- Ne használja a készüléket, ha az sérült vagy hibás. Ne szedje szét az iratmegsemmisítő gépet. Ne tegye hőforrás vagy nedvesség közelébe.
- Soha ne nyúljon a kofettívágó fej alatt szabadon lévő vágóélekhöz.
- Az iratmegsemmisítő gépet a címkéjén feltüntetett feszültségű és áramerősségű csatlakozóaljzatba vagy konnektorba kell csatlakoztatni. A tápkábel csatlakozója szolgál leválasztó eszközként. A csatlakozóaljzatnak vagy konnektornak a géphez közelelnie, továbbá könnyen hozzáférhetőnek kell lennie. Ezen termékkel tilos áramátalakítókat, transzformátorokat vagy hosszabbító kábeleket használni.
- TŰZVESZÉLY! – NE aprítson hanglapkás vagy elemes üdvözlőlapokat!
- Kizárólag belső térben való használatra!
- Húzza ki iratmegsemmisítő tisztítás előtt, vagy karbantartás.

ALAPVETŐ APRÍTÓ MŰVELET

PAPÍR/KÁRTYA

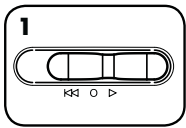

1
Állítsa Automatikus bekapcsolás (▷) helyzetbe.

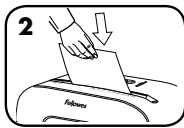

2
Helyezze a papírt/kártyát egyenesen a papíradagoló nyílásba, majd engedje el

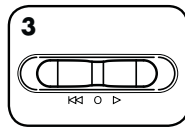

3
Amikor végzett az aprítással, állítsa a KI (○) helyzetbe

A TERMÉK KARBANTARTÁSA

AZ IRATMEGSEMMISÍTŐ OLAJOZÁSA

A csúcsteljesítmény nyújtásához minden konfettívágó iratmegsemmisítő gépnek gépolajra van szüksége. Olajozás hiányában a készülék lapbefogadó teljesítménye csökkenhet, a gép aprítás közben zavaró zajokat hallathat, és végül leállhat. Ezen problémák elkerülése végett azt javasoljuk, hogy az aprítót olajozza meg minden alkalommal, amikor a hulladékgyűjtőt kiüriti.

KÖVESSE AZ ALÁBBI OLAJOZÁSI ELJÁRÁST, ÉS KÉTSZER ISMÉTELJE MEG.

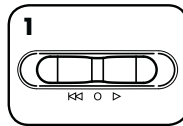

1
Állítsa KI (○) helyzetbe

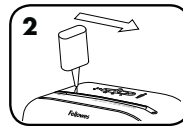

2
Egész széltében olajozza meg az adagolónyílást

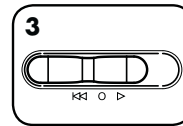

3
2-3 másodpercre állítsa Visszamenet (◀◀) helyzetbe



VIGYÁZAT *Csak nem aeroszolos formátumú növényi olajat használjon hosszú csőrű tartályban, mint például a Fellowes 35250!



HIBAELHÁRÍTÁS

PAPÍRELAKADÁS

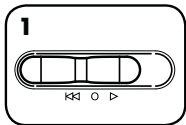

1
A gépet 2-3 másodpercre állítsa Visszamenet (◀◀) helyzetbe

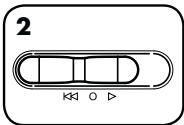

2
Lassan váltogassa az előre és vissza funkciót

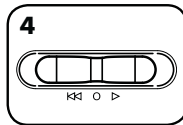
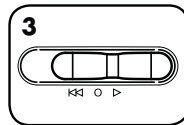

4
Állítsa KI (○) helyzetbe és húzza ki a hálózati csatlakozót



5
Finoman húzza ki a vágatlan papírt a papíradagolónyílásából. Csatlakoztassa a hálózathoz.

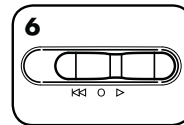

6
Állítsa Automatikus bekapcsolás (▷) helyzetbe, és folytassa az aprítást



A túlhevülésjelző: A túlhevülésjelző kigyulladását az jelzi, hogy az iratmegsemmisítő gép túllépte a megengedett legmagasabb üzemi hőmérsékletet, és le kell hűlnie. Ez a kijelző égve marad, és az iratmegsemmisítő gép nem fog működni egészen a visszaállási idő lejártáig.

KORLÁTOZOTT TERMÉKGARANCIA

Korlátozott garancia: A Fellowes, Inc. („Fellowes”) az eredeti fogyasztó általi vásárlás dátumától számított 2 évre garancia, hogy a gép alkatrészei mentesek lesznek az anyag- és megmunkálási hibáktól, valamint ezen időszakon belül szervizt és támogatást is nyújt. A Fellowes az eredeti fogyasztó általi vásárlás dátumától számított 3 évre garancia, hogy a gép vágókései mentesek lesznek az anyag- és megmunkálási hibáktól. Ha a jótállási időszak alatt valamely alkatrész hibásnak bizonyul, az egyetlen és kizárólagos orvoslás a hibás alkatrésznek vagy a terméknek - a Fellowes választása szerint - a Fellowes költségére történő javítása vagy cseréje. Ez a garancia nem érvényes helytelen használat, hibás kezelés, a termék felhasználási normáinak be nem tartása, az aprítógépnek helytelen (a címkén megjelöltektől eltérő) tápforrással való üzemeltetése, illetve illetéktelen javítás esetén. A Fellowes fenntartja magának a jogot a fogyasztónak kiszámlázni

bármely költséget, amely abból ered, hogy a Fellowes az aprítógéphez más országból kell, hogy biztosítson alkatrészeket vagy szervizt, mint ahol valamely meghatalmazott viszonteladó a készüléket eredetileg értékesítette. A JÓTÁLLÁS, BELEÉRTVE AZ ELADHATÓSÁGOT VAGY EGY BIZONYOS CÉLRA VALÓ ALKALMASSÁGOT, IDŐTARTAMÁT TEKINTVE A FENT KÖZZÉTETT JÓTÁLLÁSI IDŐSZAKRA KORLÁTOZÓDIK. A Fellowes semmilyen esetben sem felelős a terméknek tulajdonítható következményes vagy járulékos károkért. Ez a jótállás sajátos jogokat ad Önnek. A jelen jótállás időtartama, kikötései és feltételei világszerte érvényesek, kivéve, ahol a helyi törvények különböző korlátozásokat, megkötéseket vagy feltételeket követelnek meg. További részletekért, vagy a jelen jótállás keretében történő szervizelésért lépjen kapcsolatba velünk vagy a forgalmazóval.

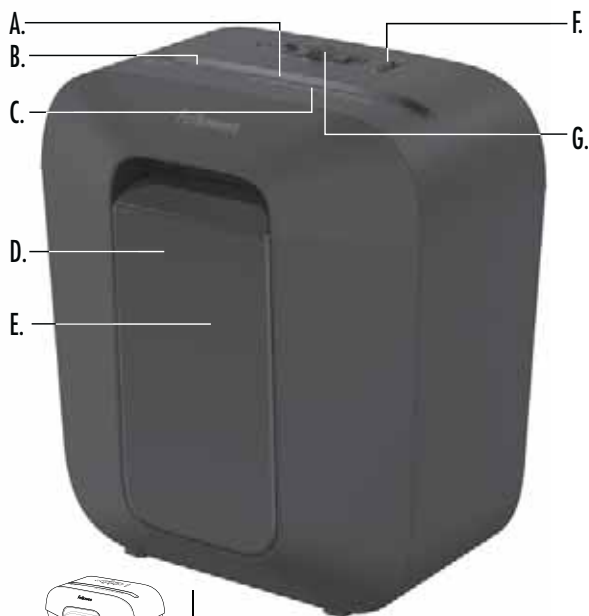

TECLA

- A. Entrada de papel/cartão
- B. Cabeça de destruição de documentos
- E. Consulte as instruções de segurança abaixo
- D. Cesto
- E. Janela
- F. Travão de segurança

- G. Interruptor de controle e indicadores luminosos
- 1. Inversão
- 2. Desligado
- 3. Funcionamento automático (branco)
- 4. Sobreaquecimento (vermelho)

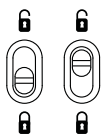

Para acionar o travão, desloque o botão para baixo

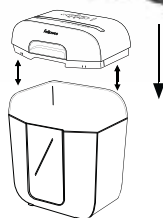

Por razões de segurança, o destruidor apenas funcionará se a cabeça de destruição estiver na posição correcta e utilizada com o cesto fornecido.

Para saber mais sobre os produtos e funcionalidades da Fellowes, aceda a www.fellowes.com

CAPACIDADES

Destrói: papel, pequenos cliques, cartão de crédito de plástico e agrafos

Não destrói: CD/DVD, impressos contínuos, etiquetas adesivas, acetatos, jornais, cartão, cliques grandes, folhas laminadas ou plástico para além do mencionado acima

	LX25	LX25M
Folhas por passagem*	6	6
Cartões por passe*	1	1
Período máximo de funcionamento contínuo**	3 min	5 min
Período de arrefecimento**	30 min	30 min
Tamanho do corte	4 mm x 40 mm	4 mm x 12 mm
Consumo atual à capacidade máxima	1,0 amperes	1,2 amperes
Largura da entrada	220 mm	220 mm

*Papel de tamanho A4 (70g) a 220-240 V, 50/60 Hz; papel mais pesado, humidade ou uma tensão nominal diferente da indicada podem reduzir a capacidade. Taxa de utilização diária recomendada máxima: 500 folhas; 25 cartões de crédito.

**A destruidora de papel funcionará continuamente durante o tempo indicado. O funcionamento contínuo após esse período acionará um período de arrefecimento.

⚠️ ADVERTÊNCIA: INSTRUÇÕES DE SEGURANÇA IMPORTANTES — Leia antes de utilizar o aparelho!

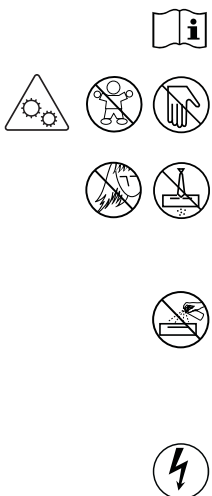

- Os requisitos de operação, manutenção e assistência são tratados no manual de instruções. Leia todo o manual de instruções antes de operar os destruidores.
- Mantenha fora do alcance de crianças e animais de estimação. Mantenha as mãos afastadas da entrada para papel. Coloque sempre o aparelho na posição Desligado ou desligue-o da corrente quando não estiver a ser utilizado.
- Mantenha objectos estranhos — luvas, jóias, vestuário, cabelos, etc. — afastados das aberturas do destruidor de documentos. Se um objecto entrar pela abertura superior, passe o interruptor para a posição de Inversão (\llcorner) para fazer recuar o objecto.
- NÃO utilize produtos em aerossol, lubrificantes à base de petróleo ou de aerossóis no, ou próximo do, destruidor de documentos. NÃO UTILIZE "AR PRESSURIZADO" ou "AR COMPRIMIDO" NO DESTRUIDOR DE DOCUMENTOS. Os vapores provenientes de propelentes e lubrificantes à base de petróleo podem entrar em combustão e provocar lesões graves.
- Não utilize o aparelho se estiver danificado ou avariado. Não desmonte o destruidor de documentos. Não coloque próximo ou sobre uma fonte de calor ou de humidade.

- Evite tocar nas lâminas expostas que se encontram por debaixo da cabeça de corte do aparelho.
- O destruidor deve ser ligado a uma tomada de parede ou uma outra tomada com a tensão e corrente indicada na placa de tipo. A tomada no cabo de alimentação é usada para desligar o dispositivo. A tomada de parede ou a outra tomada deve estar instalada perto do equipamento e facilmente acessível. Nunca devem ser usados conversores de energia, transformadores ou cabos de extensão com este produto.
- PERIGO DE INCÊNDIO — NÃO destrua cartões de apresentação com chips sonoros ou pilhas.
- Exclusivamente para utilização no interior.
- Desligue shredder antes da limpeza ou manutenção.

FUNCIONAMENTO BÁSICO DE DESTRUIÇÃO

PAPEL/CARTÃO

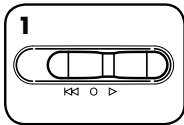

1
Coloque na posição de Funcionamento automático (▷)

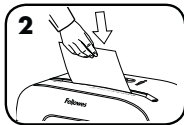

2
Introduza o papel/cartão diretamente na entrada de papel e largue

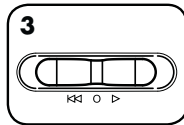

3
Ao terminar a trituração coloque em DESLIGADO (○)

MANUTENÇÃO DO PRODUTO

LUBRIFICAR O DESTRUIDOR

DE PAPEL

Todos os destruidores de corte cruzado requerem óleo para obter um rendimento máximo. Se não for lubrificada, pode ocorrer uma diminuição da capacidade de entrada de folhas, ocorrer ruído incómodo durante a destruição de documentos e, em último caso, a máquina deixar de funcionar. Para evitar estes problemas, aconselhamos a que lubrifique o seu destruidor sempre que esvaziar o seu cesto de papéis.

SIGA O PROCEDIMENTO DE LUBRIFICAÇÃO ABAIXO E REPITA-O DUAS VEZES

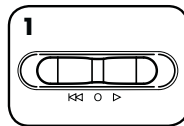

1
Coloque na posição desligada (○)

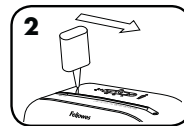

2
*Aplique óleo na entrada

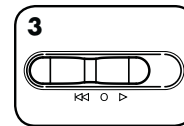

3
Coloque na posição de inversão (◀◀) e deixe funcionar durante 2-3 segundos

⚠ CUIDADO *Utilize apenas um óleo vegetal não-aerossol no recipiente de bocal comprido, igual ao produto n° 35250 da Fellowes.



RESOLUÇÃO DE PROBLEMAS

PAPEL ENCRAVADO

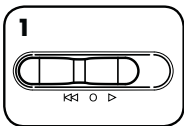

1
Coloque na posição de Inversão (◀◀) e deixe funcionar durante 2-3 segundos

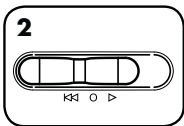

2
Altere lentamente entre as posições de deslocção para trás e para a frente

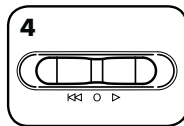
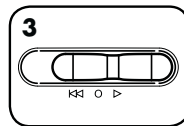

4
Coloque na posição desligada (○) e retire a ficha da tomada de alimentação

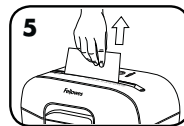

5
Retire cuidadosamente o papel por cortar da entrada para papel. Ligue a ficha na tomada de alimentação.

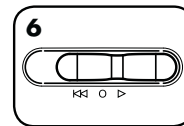

6
Coloque na posição de Funcionamento automático (▷) e reinicie a trituração



Indicador de sobreaquecimento: Quando a luz indicadora de sobreaquecimento acender, o destruidor de documentos excedeu a temperatura máxima de funcionamento e tem de arrefecer. Este indicador permanecerá iluminado e o destruidor não funcionará durante o tempo de recuperação.

GARANTIA LIMITADA DE PRODUTO

Garantia limitada: A Fellowes, Inc. ("Fellowes") garante que as peças da máquina estão isentas de quaisquer defeitos de material e mão-de-obra durante um período de 2 anos a contar da data de compra pelo consumidor original. A Fellowes garante que as lâminas de destruição da máquina estão isentas de quaisquer defeitos de material e mão-de-obra durante um período de 3 anos a contar da data de compra pelo consumidor original. Se encontrar um defeito em qualquer peça durante o período de garantia, o seu único e exclusivo recurso será a reparação ou a substituição, mediante o critério e a expensas da Fellowes, da peça com defeito. Esta garantia não se aplica em casos de utilização abusiva, manuseamento inadequado, incumprimento das normas de utilização do produto, utilização do destruidor com uma fonte de alimentação inadequada (outra que não a indicada na etiqueta) ou reparações não autorizadas. A Fellowes reserva o direito de cobrar

aos consumidores por quaisquer custos adicionais acarretados pela Fellowes para o fornecimento de peças ou de serviços fora do país onde o destruidor foi originalmente vendido por um revendedor autorizado. QUALQUER GARANTIA IMPLÍCITA, INCLUINDO DE COMERCIALIZAÇÃO OU DE ADEQUAÇÃO PARA UMA FINALIDADE EM PARTICULAR, É AQUI LIMITADA AO PERÍODO DE GARANTIA APROPRIADO, CONFORME ANTERIORMENTE ESTABELECIDO. Em caso algum poderá a Fellowes ser responsabilizada por quaisquer danos secundários ou acidentais imputáveis a este produto. Esta garantia concede-lhe direitos legais específicos. A duração e os termos e condições desta garantia são válidos a nível mundial, salvo em caso de imposição de limitações, restrições ou condições diferentes pelas leis locais. Para obter mais pormenores ou receber assistência nos termos desta garantia, contacte-nos directamente ou consulte o seu agente autorizado.

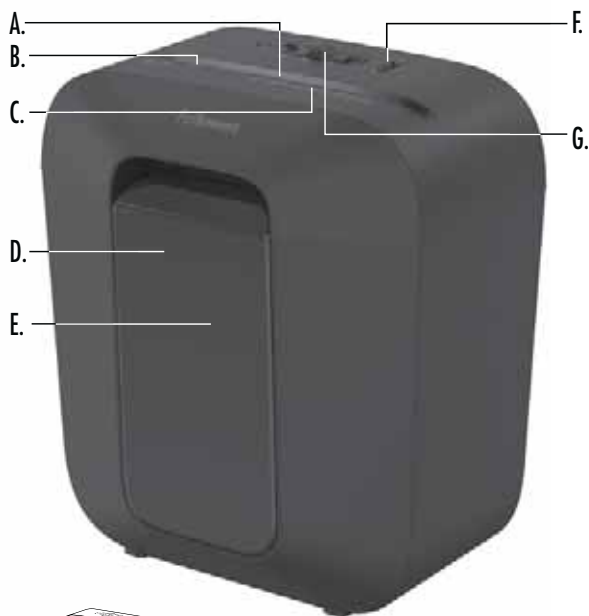

KLJUČ

- A. Ulaz za papir/kartice
- B. Glava uništavača dokumenata
- C. Pročitajte sigurnosne upute u nastavku
- D. Posuda za otpad
- E. Prozor
- F. Sigurnosno zaključavanje

G. Kontrolna sklopka i LED svjetla

- 1. Unatrag
- 2. Isključivanje
- 3. Automatsko uključivanje (bijelo)
- 4. Pregrijavanje (crveno)

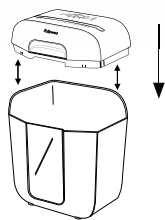
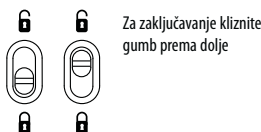

Zbog sigurnosnih razloga uništavač dokumenata može se upotrebljavati samo kada je glava uništavača dokumenata u pravilnom položaju i uređaj je postavljen na isporučenu posudu za otpad.

Da biste saznali više o Fellowes proizvodima i značajkama, posjetite web-stranicu www.fellowes.com

MOGUĆNOSTI

Usitnit će: papir, male spojnice za papir, plastične kreditne kartice i spojnice

Neće usitniti: obrasce u roli, naljepnice, prozirne folije, novine, CD-e/DVD-e, karton, velike spojnice za papir, laminat ili plastiku osim one prethodno navedenat

	LX25	LX25M
Listova po umetanju*	6	6
Broj karata po prolazu*	1	1
Maksimalni neprekidni rad**	3 min	5 min
Vrijeme hlađenja**	30 min	30 min
Veličina reza	4 mm x 40 mm	4 mm x 12 mm
Potrošnja struje pri kapacitetu	1,0 A	1,2 A
Širina unosa	220 mm	220 mm

*A4 (70 g) papir pri 220 – 240 V, 50/60 Hz; teži papir, vlažnost ili napon osim nazivnog može smanjiti kapacitet. Maksimalne preporučene dnevne norme za upotrebu: 500 listova; 25 kreditnih kartica.

**Stroj za usitnjavanje papira radit će neprekidno u navedenom periodu. Neprekidni rad izvan ovog vremena pokrenut će vrijeme hlađenja.

⚠ UPOZORENJE: VAŽNE SIGURNOSNE UPUTE — Pročitajte prije upotrebe!



- Rad, održavanje i uvjeti servisiranja obuhvaćeni su u priručniku s uputama. Pročitajte cijeli priručnik s uputama prije rukovanja usitnjivačima.
- Držite podalje od djece i kućnih ljubimaca. Ruke držite podalje od otvora za papir. Uvijek postavite na isključeno ili iskopčajte kada se ne upotrebljava.
- Strane predmete – rukavice, nakit, odjeću, kosu itd. – držite podalje od otvora usitnjivača. Ako predmet uđe u gornji otvor, prebacite na Unatrag (⏪) kako biste izbacili predmet.
- NEMOJTE upotrebljavati proizvode s aerosolom, maziva na bazi nafte ili aerosola na ili u blizini rezača. NEMOJTE UPOTREBLJAVATI KOMPRESIRANI ZRAK ILI ZRAK ZA ČIŠĆENJE PRAŠINE NA REZAČU. Pare iz gorivih i naftnih maziva mogu se zapaliti i uzrokovati ozbiljne ozljede.
- Nemojte upotrebljavati ako je oštećeno ili neispravno. Nemojte rastavljati usitnjivač. Nemojte postavljati u blizini ili iznad izvora topline ili vode.

- Izbjegavajte dodirivanje izloženih oštrica za rezanje ispod glave usitnjivača.
- Usitnjivač mora biti uključen u propisno uzemljenu zidnu utičnicu ili priključnicu napona i jakosti struje koji su naznačeni na oznaci. Utikač na kablu za napajanje koristi se kao uređaj za isključivanje. Uzemljena utičnica ili priključnica mora biti postavljena u blizini opreme i lako dostupna. Pretvarači energije, transformatori ili produžni kabeli ne bi se trebali upotrebljavati s ovim proizvodom.
- OPASNOST OD POŽARA – NE usitnjavajte čestitke sa zvučnim čipovima ili baterijama.
- Samo za upotrebu u zatvorenim prostorima.
- Iskopčajte usitnjivač prije čišćenja ili servisiranja.

OSNOVNI RAD USITNJAVANJA

PAPIR/KARTICA

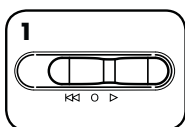

Postavi na Automatsko uključivanje (▷)



Umetnite papir/karticu ravno u otvor za papir i otpustite

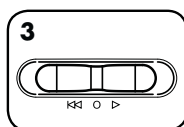

Kada završite usitnjavanje, postavite na OFF (isklj.) (○)

ODRŽAVANJE PROIZVODA

PODMAZIVANJE USITNJIVAČA



Svim je usitnjivačima za poprečno rezanje potrebno ulje za najbolje performanse. Ako nije podmazan, u stroju može doći do smanjenog kapaciteta listova, neugodne buke pri usitnjavanju te naposljetku može prestati raditi. Kako bi se ti problemi izbjegli, preporučujemo da podmazujete svoj usitnjivač svaki put kada praznite ladicu za otpatke.

SLJEDITE POSTUPAK PODMAZIVANJA U NASTAVKU I DVAPUT PONOVITE

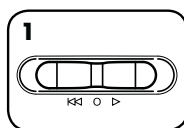

Postavite na Off (isklj.) (○)

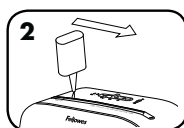

*Nanesite ulje širom otvora

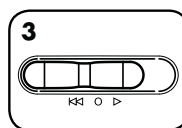

Postavite na Unatrag (◀◀) 2 – 3 sekunde



OPREZ *Koristite se samo biljnim uljem bez aerosola u spremnicima s dugačkim raspršivačem kao što je Fellowes 35250



RJEŠAVANJE PROBLEMA

ZAGLAVLJEN PAPIR

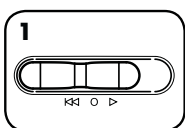

Postavite na Unatrag (◀◀) 2 – 3 sekunde

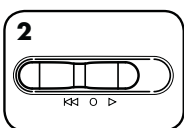

Polako izmijenjujte natrag i naprijed

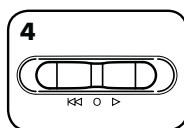
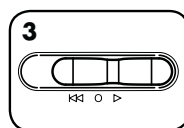

Postavite na Off (isklj.) (○) i iskopčajte

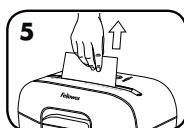

Lagano povucite neusitnjeni papir iz otvora za papir. Ukopčajte.

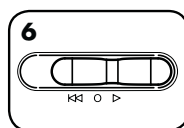

Postavite na Automatsko uključivanje (▷) i nastavite usitnjavati



Indikator pregrijavanja: Kada svijetli indikator pregrijavanja, usitnjivač je premašio maksimalnu radnu temperaturu i treba se ohladiti. Taj će indikator nastaviti svijetliti, a usitnjivač neće raditi tijekom vremena potrebnog za oporavak.

OGRANIČENO JAMSTVO PROIZVODA

Ograničeno jamstvo: Fellowes, Inc. („Fellowes“) jamči da su dijelovi stroja bez nedostataka u materijalu i izradi te pruža servisiranje i podršku 2 godina od datuma kupnje izvornog potrošača Fellowes jamči da su oštrice za rezanje na stroju bez nedostataka u materijalu i izradi 3 godina od datuma kupnje za izvornog potrošača. Ako se tijekom jamstvenog razdoblja utvrdi da je bilo koji dio neispravan, vaš jedini i isključivi pravni lijek bit će popravak ili zamjena neispravnog dijela u skladu s mogućnostima i o trošku tvrtke Fellowes. Ovo se jamstvo ne odnosi na slučajeve zlorabotrebne, pogrešnog rukovanja, nepoštovanja standarda za upotrebu proizvoda, rada proizvoda uz upotrebu nepropisne opskrbe energijom (osim navedene na oznaci) ili neovlaštenog popravka. Fellowes zadržava pravo naplate potrošačima svih dodatnih

troškova nastalih pri osiguravanju dijelova ili usluga izvan zemlje u kojoj je usitnjivač izvorno prodao ovlaštenu preprodavač. SVAKO SE IZVEDENO JAMSTVO, UKLJUČUJUĆI ONO O PRODAJI ILI PRIKLADNOSTI ZA ODREĐENU NAMJENU, OVIME OGRANIČAVA TRAJANJEM U SKLADU S ODGOVARAJUĆIM PRETHODNO NAVEDENIM RAZDOBLJEM JAMSTVA. Fellowes se neće ni u kojem slučaju smatrati odgovornim za bilo koje posljedice ili slučajne štete koje se pripisuju proizvodu. Ovo vam jamstvo pruža određena zakonska prava. Trajanje, uvjeti i odredbe ovog jamstva važeći su diljem svijeta, osim u slučajevima kada lokalni zakoni zahtijevaju različita ograničenja, restrikcije ili odredbe. Radi više detalja ili ostvarivanja servisa obuhvaćenog ovim jamstvom, obratite se nama ili svojem dobavljaču.

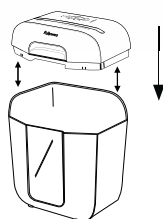
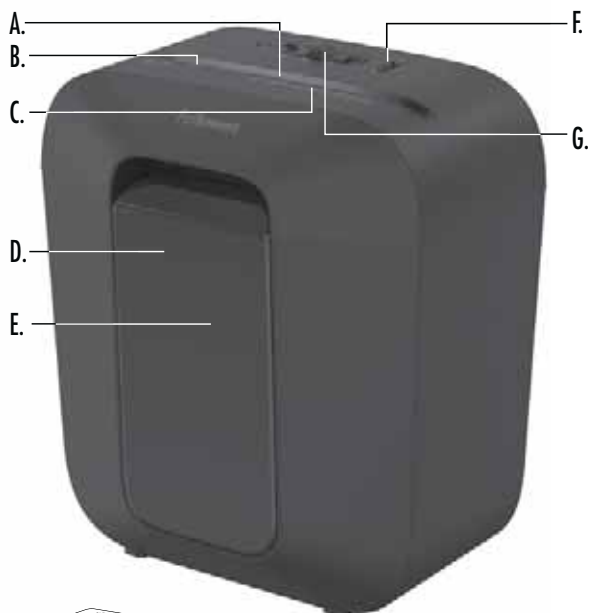

Iz bezbednosnih razloga uništavač će raditi samo ako se glava uništavača nalazi u ispravnom položaju i ako se koristi sa priloženom korpom.

KLJUČ

- | | |
|-----------------------------------------------|------------------------------------|
| A. Ulaz za papir/kartice | G. Kontrolni prekidač i LED svetla |
| B. Glava uništavača | 1. Izbacivanje |
| C. Pogledajte bezbednosna uputstva u nastavku | 2. Isključeno (Off) |
| D. Fioka | 3. Auto uključivanje (belo) |
| E. Prozor | 4. Pregrevanje (crveno) |
| F. Bezbednosno zaključavanje | |



Da biste saznali više o Fellowes proizvodima i njihovim karakteristikama, pogledajte www.fellowes.com

MOGUĆNOSTI

Uništava: Papir, male spjalice, plastične kreditne kartice i spjalice

Ne uništava: rolovan papir, nalepnice, prozirne materijale, novine, CD i DVD diskove, karton, velike spjalice, laminat ili plastični materijal, osim prethodno navedenog

	LX25	LX25M
Listova u prolasku*	6	6
Број картица по једном уносу*	1	1
Максимални период континуираног рада**	3 min	5 min
Период хлађења**	30 min	30 min
Величина за сечење	4 mm x 40 mm	4 mm x 12 mm
Тренутно увлачење до највећег капацитета	1,0 A	1,2 A
Ширина уноса	220 mm	220 mm

*A4 (70g) papir na 220 do 240 V, 50/60 Hz; teži papir, vlažnost ili voltaža koja nije naznačena mogu da smanje kapacitet. Najviše dnevne preporučene vrednosti: 500 listova, 25 kreditnih kartica.

**Машина за уситњавање папира ће радити непрекидно током назначеног временског периода. Након истека тог периода континуираног рада, машина ће прећи на период хлађења.

⚠ UPOZORENJE: VAŽNA BEZBEDOSNA UPUTSTVA – Pročitati pre upotrebe!



- Priručnik sa uputstvima obuhvata rad, održavanje i uslove servisiranja. Pre nego što počnete da radite sa uništavačem, u potpunosti pročitajte priručnik sa uputstvima.
- Držite van domašaja dece i kućnih ljubimaca. Držite ruke što dalje od ulaza za papir. Kada uređaj ne koristite, uvek ga isključite ili izvucite utikač sa mreže.
- Predmete kao što su rukavice, nakit, odeća, kosa itd. držite što dalje od otvora uništavača. Ako bilo kakav predmet upadne u gornji otvor, prebacite na izbacivanje (⏪) da biste izvadili predmet.
- NEMOJTE da koristite aerosol proizvode, maziva na bazi nafte ili aerosola na ili u blizini uništavača. UNIŠTAVAČ NEMOJTE DA IZLAŽETE KOMPRIMOVANOM VAZDUHU ili KOMPRIMOVANA SREDSTVA U SPREJU ZA ČIŠĆENJE PRAŠINE. Isparenja iz potisnih gasova i maziva na bazi nafte su zapaljiva i mogu da uzrokuju ozbiljne povrede.
- Nemojte da koristite uređaj ako je oštećen ili neispravan. Uništavač nemojte da rastavljate. Nemojte ga postavljati u blizini izvora toplote ili vode.

- Izbegavajte da dodirujete nezaštićena sečiva ispod glave uništavača.
- Uništavač mora da bude uključen u ispravno uzemljen zidni priključak na električnu mrežu ili utičnicu voltaže i amperaže koje su naznačene na nalepnici. Kao uređaj za isključivanje koristi se utikač na kablu za napajanje. Uzemljeni priključak ili utičnica moraju da budu instalirani blizu opreme i lako dostupni. Sa ovim proizvodom ne smeju se koristiti energetski pretvarači, transformatori ili produžni kablovi.
- OPASNOST OD POŽARA – NEMOJTE na ovaj način uništavati razglednice sa zvučnim čipovima ili baterijama.
- Samo za upotrebu u zatvorenom prostoru.
- Pre čišćenja ili servisiranja utikač uništavača isključite sa električne mreže.

OSNOVNA OPERACIJA UNIŠTAVANJA

PAPIR/KARTICA

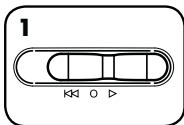

Podesite na automatsko uključivanje (▷)



Stavite papir/karticu pravo u ulaz i pustite.

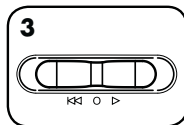

Kada završite sa uništavanjem podesite na položaj ISKLJUČENO (OFF) (○)

ODRŽAVANJE PROIZVODA

PODMAZIVANJE UNIŠTAVAČA

Sve uništavače sa unakrsnim sečenjem treba podmazivati da bi mogli da rade besprekorno. Ako mašina nije podmazana, kapacitet prijema listova može da se smanji, može doći do pojave neprijatne buke prilikom sečenja, a može doći i do prekida rada. Da izbegnete ove probleme, preporučujemo da podmažete uništavač svaki put kada ispraznite fioku za otpadni materijal.

PRATITE POSTUPAK ZA PODMAZIVANJE U NASTAVKU I PONOVI TE DVA PUTA.

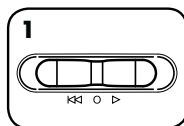

Podesite na isključeno. (Off) (○)

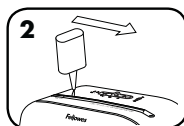

*Nanesite ulje duž ulaza.

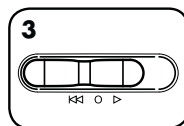

Podesite na izbacivanje (◀◀) na 2 do 3 sekunde.



OPREZ *Koristite samo biljno ulje bez aerosola u kontejneru sa dugačkom mlaznicom, kao što je Fellowes 35250.



REŠAVANJE PROBLEMA

GUŽVANJE PAPIRA

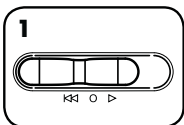

Podesite na izbacivanje (◀◀) na 2 do 3 sekunde.

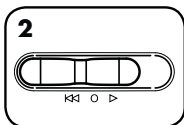

Primenite naizmenično polako ubacivanje i izbacivanje.

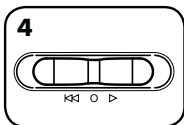
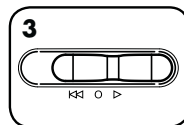

Podesite na isključeno (Off) (○) i izvucite utikač sa mreže napajanja.



Iz ulaza polako izvucite papir koji je ostao neisečen. Priključite utikač na mrežu napajanja.

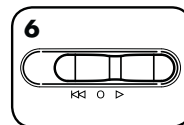

Podesite na automatsko uključivanje (▷) i ponovo pokrenite uništavanje.



Indikator pregrevanja: Kada indikator pregrevanja svetli, uništavač je premašio svoju maksimalnu radnu temperaturu i neophodno je da se ohladi. Ovaj indikator će nastaviti da svetli, a uništavač neće moći da se koristi tokom perioda hlađenja.

OGRANIČENA GARANCIJA NA PROIZVOD

Ograničena garancija: Fellowes, Inc. („Fellowes“) daje garanciju na delove mašine bez nedostataka što se tiče materijala i izrade, i obezbeđuje servis i podršku u periodu od jedne (2) godine od dana nabavke od strane krajnjeg korisnika. Fellowes daje garanciju na sečiva bez nedostataka što se tiče materijala i izrade na period od tri (3) godine od dana nabavke od strane krajnjeg korisnika. Ako se tokom garantnog perioda primete nedostaci na bilo kom delu proizvoda, isključivo i samo u vašoj odgovornosti je da popravite ili zamenite deo sa nedostacima o trošku i po mogućnostima proizvođača Fellowes. Ova garancija se ne primenjuje u slučaju zloupotrebe, nepravilnog rukovanja, neispunjavanja standarda prilikom korišćenja proizvoda, korišćenja neodgovarajućeg napajanja za rad uništavača (osim onih koji su navedeni na nalepnici) ili u slučaju neovlašćene popravke. Fellowes zadržava pravo da korisnicima naplati bilo kakve dodatne troškove kojima je

bio izložen usled nabavke delova ili pružanja usluga izvan države u kojoj je uništavač prvobitno prodat od strane ovlašćenog prodavca. BILO KAKVA PODRAZUMEVANA GARANCIJA, UKLJUČUJUĆI GARANCIJU TRŽIŠNOSTI ILI PODESNOSTI ZA ODREĐENU NAMENU, OVIM PUTEM SE VREMENSKI OGRANIČAVA NA PRETHODNO NAVEDENI GARANTNI PERIOD. Fellowes ni u jednom slučaju neće biti odgovoran za bilo kakvu posledičnu ili incidentnu štetu koja bi mogla da se pripíše proizvodu. Ovom garancijom dodeljuju vam se posebna zakonska prava. Trajanje, odredbe i uslovi ove garancije važe širom sveta, osim kada su različita ograničenja, restrikcije ili uslovi predviđeni lokanim pravom. Molimo da se obratite nama ili vašem prodavcu ako su vam potrebne detaljnije informacije ili servis u garantnom roku.

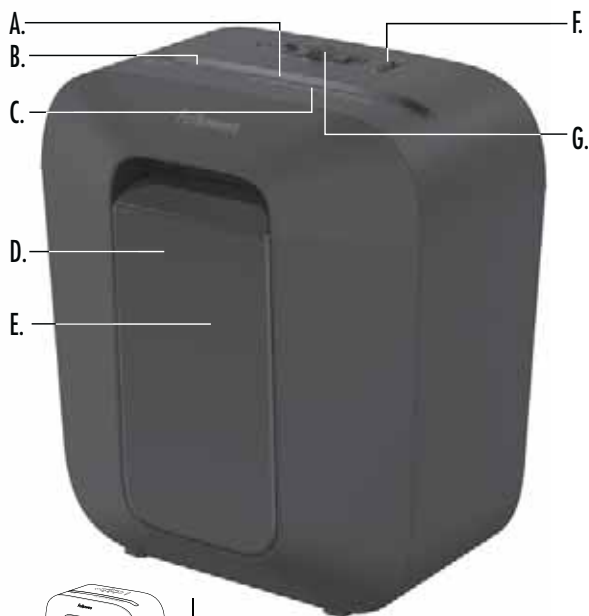

БУТОН

- A. Вход за хартия/карти
- B. Глава на шредера
- C. Вижте инструкциите за безопасност по-долу
- D. Контейнер
- E. Прозорец
- F. Защитна блокировка
- G. Контролен превключвател и светодиоди (LED)

- ⏪ 1. Обратен ход
- 2. Изключване
- ▷ 3. Авто вкл (бели)
- ⏩ 4. Прегряване (червен)

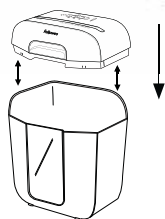

По съображения за безопасност шредерът ще работи само когато главата на шредера е в правилната позиция и се използва с доставеното кошче.

За да научите повече за продуктите и функциите на Fellowes, посетете www.fellowes.com

ВЪЗМОЖНОСТИ

Ще унищожи: Хартия, малки кламери, пластмасови кредитни карти и телчета

Няма да унищожи: безконечна хартия, залепващи етикети, прозрачни материали, вестници, CD/DVD дискове, картон, големи кламери, ламинирани материали или пластмаси, различни от посочените по-горе

	LX25	LX25M
Листове на един ход*	6	6
Брой карти за всеки работен цикъл*	1	1
Максимална непрекъсната работа**	3 минути	5 минути
Период на охлаждане**	30 минути	30 минути
Размер на рязане	4 мм x 40 мм	4 мм x 12 мм
Текущ капацитет на изтегляне	1,0 ампера	1,2 ампера
Ширина на входния отвор	220 мм	220 мм

*A4 (70 грама) хартия при 220V-240V, 50/60 херца; по-плътна хартия, влага или напрежение, различно от номиналното, могат да намалят капацитета. Максимални препоръчителни стойности на ежедневна употреба: 500 листа; 25 кредитни карти.

**Шредерът ще работи непрекъснато за определеното време. Непрекъснатата работа за по-дълъг от посочения период, ще предизвика период на охлаждане.

⚠ ПРЕДУПРЕЖДЕНИЕ: ВАЖНИ ИНСТРУКЦИИ ЗА БЕЗОПАСНОСТ – Прочетете преди употреба!

- Работата, поддръжката и изискванията за обслужване са описани в ръководството за употреба. Прочете цялото ръководство за употреба, преди да работите с шредерите.
- Да се пази далече от достъп на деца или домашни любимци. Дръжте ръцете си далече от входа за хартия. Винаги поставяйте в изключено положение или изваждайте от контакта, когато не използвате машината.
- Дръжте чужди обекти – ръкавици, бижута, дрехи, коса и т.н. – далече от отворите на шредера. Ако някакъв обект попадне в горния отвор, включете на обратен ход (⏪), за да извадите обекта.
- НЕ използвайте аерозолни продукти, продукти на нефтена основа или аерозолни смазки върху или близо до шредера. НЕ ИЗПОЛЗВАЙТЕ „КОНСЕРВИРАН ВЪЗДУХ“ или „ФЛАКОНИ СЪС СГЪСТЕН ВЪЗДУХ“ ВЪРХУ ШРЕДЕРА. Изпаренията от горива за двигатели и смазки на нефтена основа могат да се самозапалят и да причинят сериозно нараняване.
- Не използвайте при повреда или дефект. Не разглобявайте шредера. Не го поставяйте в близост до източник на топлина или вода.
- Избягвайте контакт с режещите ножове под главата на шредера.
- Шредерът трябва да е включен в правилно заземен стенов контакт или гнездо с напрежение и ток, отговарящи на отбелязаните на етикета. Щепселът на захранващия кабел служи като устройство за изключване. Заземеният стенов контакт или гнездо трябва да бъдат монтирани в близост до оборудването и да са лесно достъпни. С този продукт не трябва да се използват преобразуватели на енергия, трансформатори или удължителни кабели.
- ОПАСНОСТ ОТ ПОЖАР – НЕ унищожавайте поздравителни картички с чипове за музика или батерии.
- За употреба само на закрито.
- Изваждайте захранващия кабел от контакта преди почистване или обслужване.

ОСНОВНА РАБОТА ЗА УНИЩОЖАВАНЕ ЧРЕЗ РЯЗАНЕ

ХАРТИЯ/КАРТА

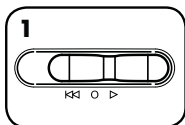

Задайте на автоматично включване (▷)

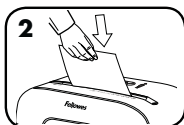

Подайте хартията/картата на право във входа за хартия и я пуснете

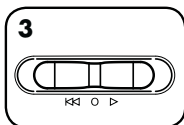

След завършване на унищожаването, поставете превключвателя на положение за изключване (○)

ПОДДРЪЖКА НА ПРОДУКТА

СМАЗВАНЕ НА ШРЕДЕРА

Всички шредери за нарязване на парченца изискват масло за най-голяма производителност. Ако не се смазва, машината може да работи с намален капацитет за листове, с досаден шум при унищожаване и накрая може да спре да работи. За да се избегнат тези проблеми, ние ви препоръчваме да смазвате вашия шредер всеки път, когато изпразвате контейнера с отпадъци.

СЛЕДВАЙТЕ ПРОЦЕДУРИТЕ ЗА СМАЗВАНЕ ПО-ДОЛУ И ПОВТОРЕТЕ ДВА ПЪТИ

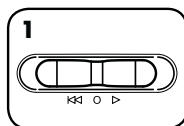

Изключете (○)

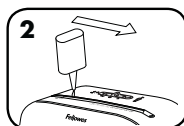

*Нанесете масло на входа

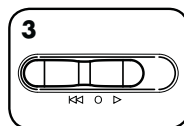

Включете на обратен ход (◀) за 2-3 секунди

ВНИМАНИЕ *Използвайте само неаерозолно растително масло в контейнер с дълга дюза, като Fellowes 35250 

ОТСТРАНЯВАНЕ НА ПРОБЛЕМИ

ЗАДРЪСТВАНЕ С ХАРТИЯ

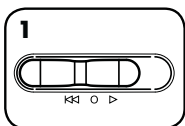

Включете на обратен ход (◀) за 2-3 секунди

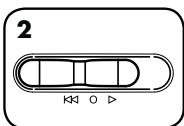

Променете бавно посоката назад и напред

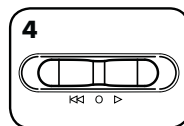
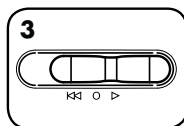

Изключете (○) и извадете щепсела от контакта

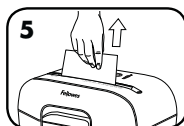

Нежно издърпайте ненарязаната хартия от входа за хартия. Включете в контакта.

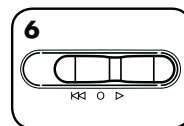

Задайте на автоматично включване (▷) и възобновете унищожаването

 Индикатор за прегряване: Когато свети индикаторът за прегряване, шредерът е надвишил максималната работна температура и трябва да се охлади. Този индикатор ще остане да свети и шредерът няма да работи през времето за възстановяване.

ОГРАНИЧЕНА ГАРАНЦИЯ ЗА ПРОДУКТА

Ограничена гаранция: Fellowes, Inc. („Fellowes“) гарантира, че частите на машината са без дефекти на материали и изработка, и им осигурява обслужване и поддръжка за 2 години от датата на закупуване от първоначалния потребител. Fellowes гарантира, че режещите ножове на машината са без дефекти на материали и изработка, и им осигурява обслужване и поддръжка за 3 години от датата на закупуване от първоначалния потребител. Ако която и да е част се окаже дефектна през гаранционния период, вашето единствено и изключително обезщетение ще бъде ремонт или замяна на дефектната част по избор и за сметка на Fellowes. Настоящата гаранция не важи за случаи на злоупотреба, неправилно боравене, несъответствие със стандартите за употреба на продукта, работа на шредера с неподходящо електрическо захранване (различно от това, посочено на етикета) или неоторизиран ремонт. Fellowes си запазва правото да таксува потребителите за

всякакви допълнителни разходи, направени от Fellowes за осигуряване на части или услуги извън страната, в която шредерът е продаден първоначално от оторизиран търговец. ВСЯКА КОСВЕНА ГАРАНЦИЯ, ВКЛЮЧИТЕЛНО ТАЗИ ЗА ПРОДАВАЕМОСТ ИЛИ ПРИГОДНОСТ ЗА КОНКРЕТНА ЦЕЛ, ПО СИЛАТА НА НАСТОЯЩИЯ ДОКУМЕНТ Е ОГРАНИЧЕНА В РАМКИТЕ НА СЪОТВЕТНИЯ ГАРАНЦИОНЕН ПЕРИОД, УКАЗАН ПО-ГОРЕ. В никой случай Fellowes не носи отговорност за каквито и да е последващи или случайни повреди, дължащи се на този продукт. Настоящата гаранция ви дава определени законови права. Продължителността, правилата и условията на настоящата гаранция са валидни в целия свят, с изключение на местата, където местното законодателство може да изисква различни ограничения, рестрикции или условия. За повече подробности или за получаване на обслужване по настоящата гаранция се свържете с нас или с вашия търговец.

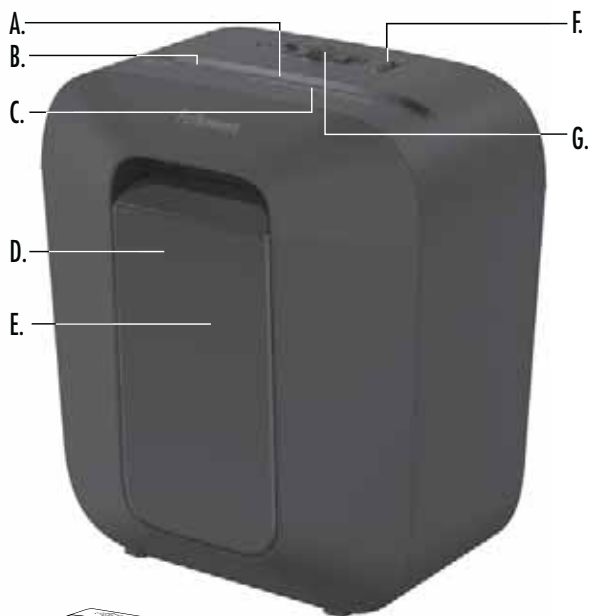

SIMBOLURI

- A. Punct de intrare pentru hârtie/card
 B. Cap de tăiere
 C. Consultați instrucțiunile de siguranță mai jos
 D. Coș
 E. Fereastră
 F. Sistem de blocare de siguranță
 G. Comutator de control și LED-uri
1. Inversare
 2. Oprit
 3. Pornire automată (culoare albă)
 4. Suprincălzire (culoare roșie)



Pentru a afla mai multe despre produsele și funcțiile Fellowes, accesați www.fellowes.com

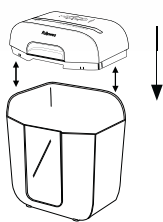

Din motive de siguranță, aparatul va funcționa numai dacă capul de tăiere se află în poziția corectă și este utilizat cu coșul furnizat.

CARACTERISTICI

Cu acest aparat veți putea tăia: Hârtie, agrafe mici pentru prins hârtii, carduri de credit de plastic, și capse

Nu veți putea tăia: Hârtie de formular în role, etichete adezive, hârtie transparentă, hârtie de ziar, CD-uri/DVD-uri, cartoane, agrafe mari pentru prins hârtii, laminate, sau materiale plastice altele decât cele menționate mai sus

	LX25	LX25M
Coli per ciclu*	6	6
Carduri pe trecere*	1	1
Funcționare continuă maximă**	3 min	5 min
Perioadă de răcire**	30 min	30 min
Dimensiune tăiere	4 mm x 40 mm	4 mm x 12 mm
Consum energetic la capacitate	1,0 A	1,2 A
Lățime de intrare	220 mm	220 mm

*A4 (70 g) hârtie la 220 – 240 V, 50/60 Hz; hârtia mai grea, umiditatea sau utilizarea unei alte tensiuni decât cea nominală pot reduce performanța aparatului. Rate maxime zilnice recomandate de utilizare: 500 coli; 25 carduri de credit.

**Distrugătorul de documente va funcționa continuu perioada de timp indicată. Continuarea funcționării după această perioadă de timp va declanșa o perioadă de răcire.

⚠️ AVERTIZARE: INSTRUCȚIUNI DE SIGURANȚĂ IMPORTANTE — Citiți înainte de utilizare!



- Cerințele de operare, întreținere și service sunt tratate în manualul de instrucțiuni. Citiți tot manualul de instrucțiuni înainte de a pune în funcțiune aparatul.
- A nu se lăsa la îndemâna copiilor și animalelor de companie. Nu puneți mâinile în punctul de intrare pentru hârtie. Întotdeauna comutați în modul oprit sau deconectați când nu utilizați aparatul.
- Țineți obiectele străine – mănuși, bijuterii, îmbrăcăminte, păr etc. – la distanță de deschiderile aparatului. Dacă vreun obiect intră în deschiderea superioară, comutați în modul Inversare () pentru a putea scoate obiectul.
- NU utilizați produse pe bază de aerosol, pe bază de petrol sau lubrifianți pe bază de aerosol pe suprafața sau în apropierea aparatului. NU UTILIZAȚI „AER ÎMBUTELIAT” sau „SPRAY-URI ANTI-PRAF” PE APARAT. Vaporii generați de carburanți și lubrifianți pe bază de petrol se pot aprinde, provocând leziuni grave.
- Nu utilizați aparatul dacă este deteriorat sau defect. Nu dezamblați aparatul. Nu poziționați lângă o sursă de căldură, apă sau deasupra acestora.
- Evitați atingerea lamelor de tăiat expuse de sub capul de tăiere.
- Aparatul trebuie conectat la o priză de perete sau mufă împământată corespunzător cu tensiunea și amperajul specificate pe etichetă. Ștecărul de pe cablul de alimentare este utilizat ca dispozitiv de deconectare. Priza de perete sau mufa împământată trebuie instalată în apropierea echipamentului și trebuie să fie accesibile. Conversoarele, transformatoarele sau cablurile prelungitoare nu trebuie utilizate cu acest produs.
- PERICOL DE INCENDIU – NU tăiați felicitările împreună cu cipuri sau baterii funcționale.
- Doar pentru utilizare în spații interioare.
- Deconectați aparatul înainte de curățare sau servizare.

Operațiuni de tăiere de bază

HĂRTIE/CARDURI

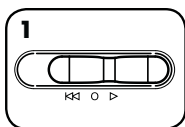

Comutați în modul Pornire automată (▷)

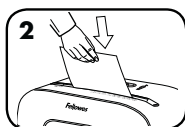

Introduceți hârtia/ cardul direct în punctul de intrare pentru hârtie și dați drumul

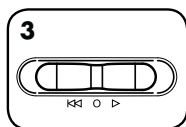

După ce ați terminat operațiunea de tăiere comutați în modul OPRIT (○)

Întreținerea produsului

LUBRIFIEREA APARATULUI



Toate aparatele de tăiere transversală necesită ulei pentru performanță de vârf. Dacă nu este uns, aparatul poate avea o capacitate redusă de procesare a colilor, pot surveni zgomote intruzive în timpul tăierii și într-un final aparatul se poate defecta. Pentru a evita aceste probleme, vă recomandăm să ungeți aparatul de fiecare dată când goliți coșul de gunoi.

URMAȚI PROCEDURA DE LUBRIFIERE PREZENTATĂ MAI JOS ȘI REPETAȚI DE DOUĂ ORI

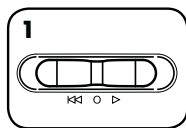

Comutați în modul Oprit (○)

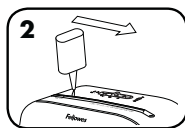

*Aplicați ulei pe toată suprafața punctului de intrare

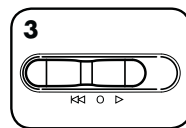

Comutați în modul Inversare (◀◀) timp de 2 – 3 secunde

ATENȚIE *Utilizați doar ulei vegetal fără aerosol la recipientele cu duze lungi cum ar fi Fellowes 35250



DEPANARE

BLOCARE HĂRTIE

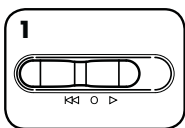

Comutați în modul Inversare (◀◀) timp de 2 – 3 secunde

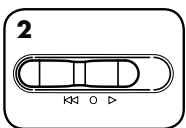

Mișcați încet înainte și înapoi

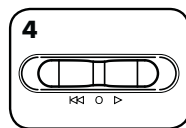
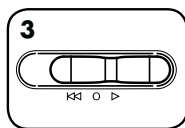

Comutați în modul Oprit (○) și deconectați

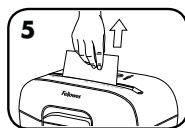

Trageți ușor hârtia netăiată din punctul de intrare pentru hârtie. Conectați.

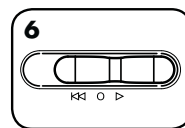

Comutați în modul Pornire automată (▷) și reluați operațiunea de tăiere



Indicator de supraîncălzire: Când indicatorul de supraîncălzire este aprins, aparatul a depășit temperatura de operare maximă și trebuie să se răcească. Acest indicator va rămâne aprins, iar aparatul nu va funcționa pe durata perioadei de revenire.

GARANȚIE LIMITATĂ PENTRU PRODUS

Garanție limitată: Fellowes, Inc. („Fellowes”) garantează că piesele aparatului nu conțin defecte materiale sau de execuție și asigură service și asistență timp de 2 ani începând de la data achiziționării de către consumatorul inițial. Fellowes garantează că lamele de tăiat ale aparatului nu conțin defecte materiale sau de execuție pe o durată de 3 ani începând de la data achiziționării de către consumatorul inițial. Dacă se constată că vreo piesă este defectă pe durata perioadei de garanție, compensația dvs. unică și exclusivă va fi reparația sau înlocuirea piesei defecte, la alegerea și pe cheltuiala Fellowes. Această garanție nu se aplică în caz de abuz, utilizare necorespunzătoare, nerespectarea standardelor de utilizare a produsului, operarea aparatului folosind o sursă de alimentare necorespunzătoare (alta decât cea menționată pe etichetă) sau o lucrare de reparație neautorizată. Fellowes își rezervă dreptul

de a percepe consumatorilor costurile suplimentare înregistrate de Fellowes pentru asigurarea de piese sau servicii în afara țării unde se vinde inițial aparatul de către un revanzător autorizat. ORICE GARANȚIE IMPLICITĂ, INCLUSIV CEA DE VANDABILITATE SAU POTRIVIRE PENTRU UN ANUMIT SCOP, ESTE LIMITATĂ PRIN PREZENTA CA DURATĂ LA PERIOADA DE GARANȚIE ADECVATĂ STABILITĂ MAI SUS. În niciun caz Fellowes nu va fi răspunzătoare pentru daune indirecte sau incidentale care pot fi atribuite acestui produs. Această garanție vă oferă anumite drepturi legale. Durata, termenii și condițiile acestei garanții sunt valabile pe plan mondial, cu excepția situațiilor când limitări, restricții sau condiții diferite pot fi prevăzute prin legislația locală. Pentru mai multe detalii sau pentru a beneficia de service în baza acestei garanții, vă rugăm să ne contactați pe noi sau pe reprezentantul dvs.

المفتاح

- ز. مفتاح ومؤشرات التحكم
 1. الاتجاه المعاكس
 2. إيقاف
 3. وضع التشغيل التلقائي (أحمر)
 4. مؤشر الارتفاع الزائد في درجات الحرارة (أحمر)

- أ. مدخل الورق/البطاقات
 ب. رأس آلة تقطيع الورق
 ج. لوح زجاجي
 د. الصندوق
 هـ. راجع إرشادات السلامة
 و. قفل الأمان

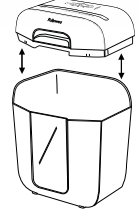
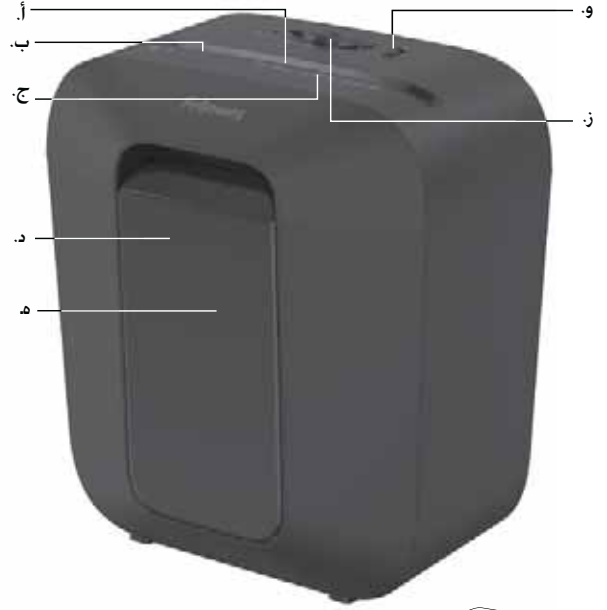

لأسباب متعلقة بالأمان، لن يتم تشغيل آلة تقطيع الورق إلا إذا كانت رأس الآلة في الوضع الصحيح ويتم استخدامها مع السلة المزودة.

لمعرفة المزيد حول منتجات Fellowes وميزاتها، يُرجى زيارة الموقع www.fellowes.com

الإمكانات

ستمزق: الورق، دبابيس الورق الصغير، بطاقات ائتمان بلاستيكية، المشابك
 لن تمزق: الأقراص المضغوطة (CD)/أقراص الفيديو الرقمية (DVD)، الاستمارات المتصلة، العلامات اللاصقة، الورق الشفاف، الجرائد، الورق الكرتون، مشابك الورق الكبيرة، الصفائح أو البلاستيك من الأنواع الأخرى بخلاف ما ذكر أعلاه

* ورق A4 (70 جرام) عند 220 إلى 240 فولط، 50/60 هرتز؛ قد يؤدي استخدام ورق أكثر سمكاً، أو وجود الرطوبة أو استخدام فولطية أخرى غير المقدر إلى تقليل السعة، معدلات الاستخدام اليومية القصوى الموصى بها: 500 صفحة؛ 25 بطاقات ائتمان.

** سيعمل جهاز التقطيع بشكل مستمر طوال الوقت المحدد، في حالة التشغيل المستمر أطول من هذه الفترة، سوف يتطلب الجهاز فترة تبريد.

LX25M	LX25	
6	6	عدد الأوراق في المرة الواحدة*
1	1	*عدد البطاقات لكل تمريرة
5 دقائق	3 دقائق	**أقصى فترة للتشغيل المستمر
30 دقائق	30 دقائق	**فترة التبريد
4 مم × 12 مم	4 مم × 40 مم	حجم القطع
1.2 أمبير	1.0 أمبير	السحب الحالي بسعة
220 مم	220 مم	عرض الإدخال

⚠️ حذير: إرشادات مهمة للسلامة - اقرأ قبل الاستخدام!

- تجنب لمس شفرات التقطيع المكشوفة والموجودة تحت رأس جهاز التمزيق.
- يجب توصيل أجهزة تمزيق المستندات بقباس حائطي أو مقبس مؤرض بشكل جيد له قيمة الفولطية والأمبير المحددة في الملصق. يتم استخدام القبابس الموجود في سلك مصدر التيار الكهربائي كجهاز لفصل التيار، يجب تركيب القبابس أو المقبس المؤرض بالقرب من الجهاز بحيث يسهل الوصول إليه، يجب عدم استخدام محولات الطاقة أو المحولات الكهربائية أو أسلاك الامتداد مع هذا المنتج.
- خطر الحريق - لا تضع بطاقات التهنية ذات الشرائح الصوتية أو البطاريات لتمزيقها في هذا الجهاز.
- للاستخدام في الأماكن المغلقة فقط.
- افصل طاقة جهاز تمزيق المستندات قبل تنظيفه أو صيانته.

- يتم تناول موضوعات التشغيل والصيانة ومتطلبات الخدمة في دليل الإرشادات، اقرأ الدليل بالكامل قبل تشغيل أجهزة تمزيق المستندات.
- احرص على إبعاد المنتج عن الأطفال والحيوانات الأليفة، أبعد يديك عن مدخل الورق، اضبط الجهاز دائماً على إيقاف التشغيل أو افصل طاقته عند عدم استخدامه.
- أبعد الأجسام الغريبة - مثل القفازات والمجوهرات والأقمشة والشعر وما إلى ذلك - عن فتحات أجهزة تمزيق الأوراق، في حالة دخول أجسام في الفتحة العلوية، اضبط الجهاز على وضع "الاتجاه المعاكس" (⏪) لإخراج الجسم الغريب.
- لا تستخدم منتجات الأيروسول، أو منتجات التزييت المشتقة من مواد بترولية أو الأيروسول، على جهاز التمزيق أو بالقرب منه، لا تستخدم "عبوات الهواء المضغوط" أو "أدوات نفث الغبار" على جهاز التمزيق، إن الأبخرة المتصاعدة من أجزاء الدفع ومنتجات التزييت المشتقة من مواد بترولية، قد تكون قابلة للاشتعال مما قد يؤدي لإصابة خطيرة.
- لا تستخدم الجهاز في حالة تلفه أو وجود عيب به، لا تقم بفك مكونات جهاز تمزيق المستندات، لا تضع الجهاز قرب أو فوق مصدر للحرارة أو الماء.

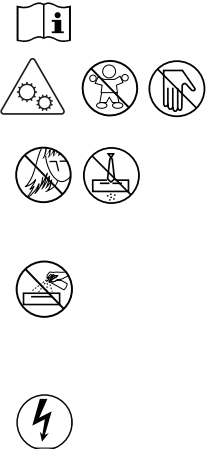

الورق/البطاقة

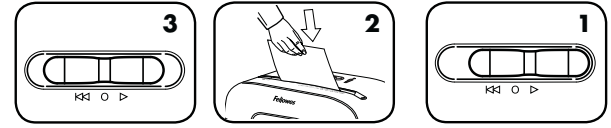

1 اضغط الجهاز على التشغيل التلقائي (▷) لضبط الجهاز على التشغيل التلقائي (▷) بشكل مستقيم في مدخل الورق وحرره

2 قم بتغذية الورق/البطاقة بشكل مستقيم في مدخل الورق وحرره

3 عند الانتهاء من عملية التمريق، اضغط الجهاز على إيقاف التشغيل (○)

صيانة المنتج

اتبع إجراءات التزيت أدناه وكررها مرتين

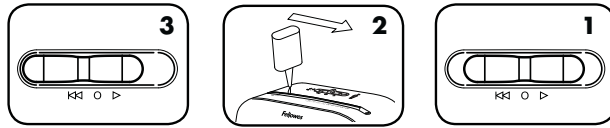

1 اضغط الجهاز على إيقاف التشغيل (○)

2* ضع الزيت على مساحة المدخل بأكملها

3 اضغط الجهاز على الاتجاه المعاكس (◀◀) لمدة 2 إلى 3 ثوان

تزييت جهاز تمريق المستندات

تتطلب جميع أجهزة تمريق المستندات المستعرضة تزييتها للحصول على أفضل أداء. في حالة عدم تزييتها، قد يعاني الجهاز من سعة ورق منخفضة وضوضاء غير معتادة عند التمريق وقد يتوقف تشغيله بشكلٍ مطلق. لتجنب هذه المشكلات، نوصي بتزييت جهاز تمريق المستندات في كل مرة تفرغ فيها سلة المهملات.



تنبيه * استخدم فقط زيتاً نباتياً غير أيروسول في حاوية ذات فوهة طويلة مثل **Fellowes 35250**

استكشاف المشكلات وإصلاحها

انحسار الورق

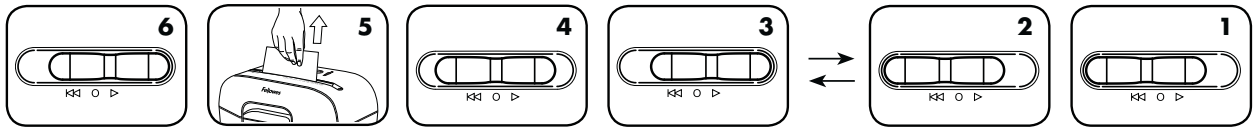

1 اضغط الجهاز على "الاتجاه المعاكس" (◀◀) لمدة 2 إلى 3 ثوان

2 قم بالتبديل بين الوضعين ببطء

3 اضغط الجهاز على إيقاف التشغيل (○) وافصل عنه الطاقة

4 اسحب الورقة غير المقطوعة برفق من مدخل الورق. قم بتوصيل الجهاز.

5 اضغط الجهاز على وضع التشغيل التلقائي (▷) وتابع التمريق

مؤشر الارتفاع الزائد في درجة الحرارة: عندما يضيء مؤشر الارتفاع الزائد في درجة الحرارة، فإن ذلك يعني أن جهاز تمريق المستندات قد تجاوز درجة الحرارة القصوى للتشغيل ويحتاج إلى التبريد. وبظل هذا المؤشر مضاءً ولا يعمل جهاز تمريق المستندات خلال فترة التبريد.



الضمان المحدود للمنتج

ضمان محدود: تضمن شركة ("Fellowes") خلو أجزاء الجهاز من العيوب في المواد والتصنيع. كما توفر الخدمة والدعم لمدة 2 سنوات من تاريخ شراء المستهلك الأصلي للمنتج. وتضمن شركة Fellowes خلو شفرات التقطيع من العيوب في المواد والتصنيع لمدة 3 سنوات من تاريخ شراء المستهلك الأصلي للمنتج. وفي حالة حدوث عطل لأي جزء خلال فترة الضمان فإن الحل الوحيد والحصري هو أن يتم إصلاح أو استبدال الجزء المعطل باختيار ونفقة شركة Fellowes. لا يتم تطبيق الضمان في حالات إساءة الاستعمال، أو عدم الامتثال لمعايير استخدام المنتج، أو القيام بعملية التقطيع باستخدام مصدر للطاقة غير مناسب (غير المدرج في الملصق)، أو إصلاح غير مصرح به. تحتفظ شركة Fellowes بحقوقها في تحميل المستهلك أي تكاليف إضافية.

تكتبتها شركة Fellowes لتوفير أجزاء أو خدمات خارج البلد الذي تم فيه شراء ماكينة التقطيع في البداية من موزع معتمد. أي ضمان ضمني - بما في ذلك ضمان التسويق أو الملاءمة لغرض معين - يكون محدود المدة لفترة الضمان الملائمة الواردة أعلاه وذلك بموجب هذا الضمان. لا تتحمل شركة Fellowes المسؤولية في أي حال من الأحوال عن أي أضرار تبعية أو عرضية تعزى إلى هذا المنتج. يمنحك هذا الضمان حقوقاً قانونية محددة، تسري مدة وشروط وأحكام هذا الضمان في جميع أنحاء العالم. باستثناء الحالات التي قد تكون فيها القيود أو الشروط المختلفة مطلوبة بموجب القانون المحلي. لمزيد من التفاصيل أو للحصول على الخدمة بموجب هذا الضمان، يرجى الاتصال بنا أو بالوكيل الخاص بك.

מפתח

- | | |
|---------------------------|-------------------------|
| א. הזנת נייר/כרטיסים | ז. לוח בקרה ונורות LED |
| ב. ראש הגריסה | 1. אחורה |
| ג. ראו הוראות בטיחות להלן | 2. כבוי |
| ד. מיכל | 3. הפעלה אוטומטית (לבן) |
| ה. חלון | 4. חימום-יתר (אדום) |
| ו. מנעול בטיחות | |

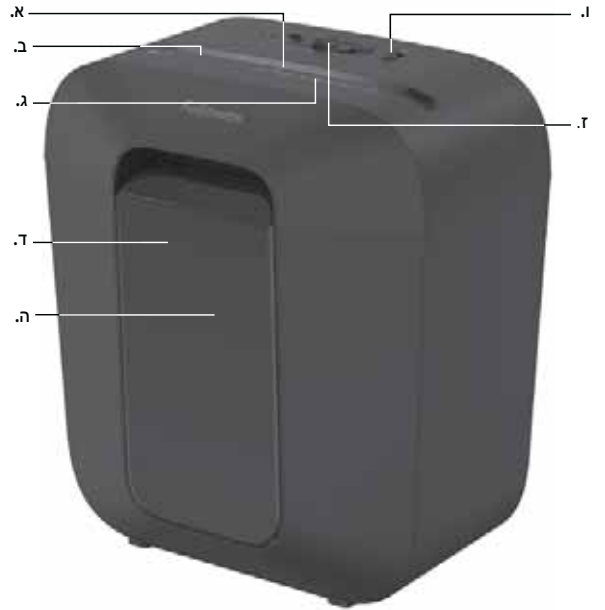

שאר מא קר לעפת הסרגמה, תוחיטבה ועמל
בולישב שמשמו סיאתמה סוקמב אצמנ הסרגמה
קפוסמה לכימה מע

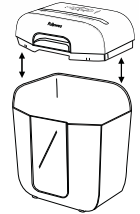

תכונות ויכולות

המגרסה תגרוס: נייר, מהדקים משרדיים קטנים, כרטיסי אשראי מפלסטיק וסיכות משרדיות
המגרסה לא תגרוס: תקליטורי CD או DVD, טפסים רציפים, תוויות דביקות, שקפים, נייר עיתון, קרטון, מהדקים משרדיים גדולים, למינציה או פלסטיק למעט כמצוין לעיל

A4* (70 גרם), נייר ב- 220-240 וולט, 50/60 הרץ;
נייר כבד יותר, לחות ותנאי מתח שונים מהמתואר
לעיל עלולים להפחית את הביצועים. קצב שימוש
יומי מרבי מומלץ: 500 גלינות נייר; 25 כרטיסי
אשראי.

**המגרסה תפעל ברציפות למשך הזמן שצוין.
פעולה רציפה מעבר לזמן זה תוביל לתקופת צינון.

LX25M	LX25	
6	6	מספר גלינות בסיבוב
1	1	*מספר כרטיסים למעבר
5 דקות	3 דקות	**פעילות רציפה מקסימאלית
30 דקות	30 דקות	**תקופת צינון
4 מ"מ x 12 מ"מ	4 מ"מ x 40 מ"מ	גודל חיתוך
1.2 אמפר	1.0 אמפר	זרימת החשמל ברמה המקסימלית המותרת
220 מ"מ	220 מ"מ	רוחב פתח

⚠️ **אזהרה: הוראות בטיחות חשובות - יש לקרוא לפני ההפעלה!**

- יש להימנע מנגיעה בלהבי החיתוך שמתחת לכיסוי המגרסה.
- על המגרסה להיות מחוברת לשקע חשמלי מוארק כראוי או לשקע המספק את המתח והאמפרג' המצוינים בתווית. התקע של כבל אספקת החשמל משמש ככלי הניתוק. על השקע המוארק להיות מותקן ליד הציוד ובמקום נגיש. אין להשתמש בממירי חשמל, בשנאים או בכבלים מאריכים בשילוב עם מוצר זה.
- סכנת התלקחות - אין לגרוס כרטיסי ברכה המכילים שבבי קול או סוללות.
- לשימוש במקומות סגורים בלבד.
- יש לנתק מהחשמל לפני ניקוי או ביצוע פעולות תחזוקה.

- דרישות ההפעלה, התחזוקה והשירות מתוארות במדריך למשתמש. יש לקרוא את המדריך למשתמש במלואו לפני הפעלת המגרסה.
- יש להרחיק את המגרסה מילדים ומחיות מחמד. יש להרחיק את הידיים מפתח הזנת הנייר. יש להעביר למצב כבוי או לנתק מהחשמל כאשר המכשיר אינו בשימוש.
- יש להרחיק מפתחי המגרסה חפצים זרים - כפפות, תכשיטים, ביגוד, שיער וכיוצא באלה. אם חפץ כלשהו חודר אל הפתח העליון, עיברו למצב אחור (<<) כדי לשלוף את החפץ.
- אין להשתמש במגרסה או לידה בתרטיסי סיקה על בסיס נפט. אין להשתמש בקופסאות אוויר דחוס על המגרסה. אדים המתנדפים מתרטיסים ומחומרי סיקה המבוססים על נפט עלולים להידלק ולגרום לפגיעה גופנית חמורה.
- אין להשתמש במגרסה אם היא פגועה או פגומה. אין לפרק את המגרסה. אין להציב ליד או מעל מקור חום או מים.

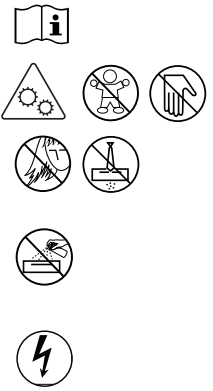

נייר/כרטיסים

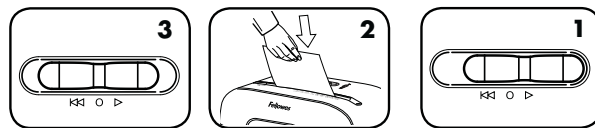

1 העבירו למצב להפעלה אוטומטית (▷)
 2 הזינו את הנייר/הכרטיס ישירות אל פתח כניסת הנייר והניחו להם
 3 לאחר סיום הגריסה, החזירו את המתג למצב כבוי (○)

תחזוקת המוצר

שמן סיכה למגרסה

עקבו אחר נוהל הסיכה בשמן להלן ובצעו אותה פעמיים

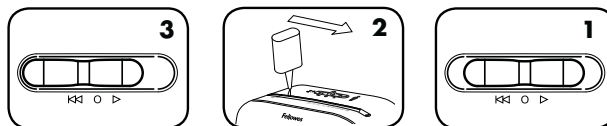

1 העבירו למצב כבוי (○)
 2 *משחו שמן לרוחב פתח הכניסה
 3 העבירו למצב אחורה (◀) למשך 2-3 שניות

כל מגרסה אופקית זקוקה לסיכת שמן כדי להגיע לביצועים מרביים. ללא סיכת שמן, המגרסה עלולה לאפשר גריסת מספר גליונות נמוך יותר, להשמיע רעשים בעייתיים בעת הגריסה ובסופו של דבר להפסיק לפעול. כדי למנוע תקלות אלה, אנו ממליצים על שימון המגרסה בכל פעם שאתם מרוקנים את מיכל הנייר.



התראה * הפעילו רק שמן צמחי בתצורה שאיננה תרסיס, במיכל בעל זרבונית מוארכת, כדוגמת Fellowes 35250

פתרון בעיות

חסימת נייר

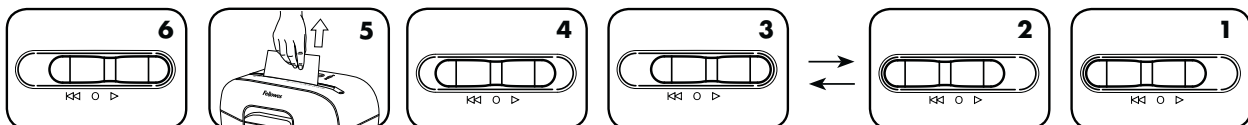

1 העבירו למצב אחורה/רברס (◀) למשך 2-3 שניות
 2 העבירו באטיות קדימה ואחורה
 3 העבירו למצב כבוי (○) ונתקו מהחשמל
 4 משכו בעדינות את הנייר שלא נחתך מתוך כניסת הנייר. חברו את המכשיר לחשמל.
 5 העבירו למצב הפעלה אוטומטית (▷) והמשיכו בגריסה
 6 העבירו למצב הפעלה אוטומטית (▷) למשך 2-3 שניות

חיישן חימום-יתר: כאשר מחוון חימום-יתר מואר, המגרסה חרגה מטמפרטורת ההפעלה המרבית שלה ועליה להתקור.



אחריות מוגבלת על המוצר

אחריות מוגבלת

נמכרה המכונה מלכתחילה ע"י משווק מורשה. כל אחריות משתמעת, ככולל לסחירות או להתאמה למטרה מסוימת, מוגבלת בזאת לפרק זמן המתאים למשך האחריות המוגדרת לעיל. בשום המקרה לא תהיה חברת FELLOWES או לחברת גטר עקב נזקים מקריים ואו הנגרמים שניתנים לייחוס למוצר זה. אחריות מעניקה לך זכויות משפטיות ספציפיות. משך זמן, התנאים והתניות של אחריות זו תקפים ברחבי העולם כולו, למעט כאשר מגבלות, גבולות, או תנאים אחרים נדרשים על פי החוק המקומי. לקבלת פרטים נוספים או לקבלת שירות תחת אחריות זו, נא ליצור קשר עם המשווק ממנו רכשת את המוצר או חברת גטר או חברת FELLOWES INC מחוץ לישראל.

מוצרים אשר נרכשו בישראל יקבלו אחריות ושירות ע"י חברת גטר-טק ("גטר"). מוצרי FELLOWES אשר ירכשו במדינות אחרות יקבלו שירות ואחריות ע"י חברת FELLOWES INC ואו נציג היצור בארץ בה נדרש השירות. גטר אחראית לכך שרכיבי המכונה חופשיים מפגמים חומריים ומפגמי עבודה ומספקת תמיכה ושירות ולמשך 1 שנה מיום הרכישה המקורי ע"י הצרכן המקורי. אם רכיב כלשהו נמצא פגום במהלך תקופת האחריות, התרופה היחידה והבלעדית העומדת לרשות תהיה תיקון או החלפה של הרכיב הפגום, כבחירתה של החברה ועל חשבונה. האחריות לא תחול במקרים של שימוש לא הולם(השונה מהמתואר על תווית או במדריך המשתמש) או תיקון בלתי מורשה. החברה שומרת לעצמה את הזכות לגבות מהצרכנים תשלום תמורת כל עלות נוספת הנגרמת לחברה לצורך אספקת הרכיבים או השירותים מחוץ למדינה שבה

מחלקת השירות של חברת גטר. שעות פעילות: ימים א-ה: מ- 08:00-16:30 טל 03-5761600



English

This product is classified as Electrical and Electronic Equipment. Should the time come for you to dispose of this product please ensure that it is not mixed with general household waste. For proper treatment, recovery and recycling, please take this product to a designated collection point. Please contact your local authority for further details of your nearest designated collection point.

French

Ce produit est classé comme équipement électrique et électronique. Si vous souhaitez mettre ce produit au rebut, veuillez vous assurer qu'il ne soit pas mélangé avec des déchets ménagers généraux. Pour un traitement, une récupération et un recyclage adéquats, veuillez apporter ce produit dans un point de collecte désigné. Veuillez prendre contact avec vos autorités locales pour davantage d'informations concernant votre point de collecte désigné le plus proche.

Spanish

Este producto está clasificado como Equipo eléctrico y electrónico. Si llega el momento en el que necesita desechar este producto, asegúrese de que no se mezcle con los residuos domésticos comunes. Para el correcto tratamiento, valorización y reciclado, lleve este producto a un punto de recogida designado. Póngase en contacto con una autoridad local para obtener más información sobre el punto de recogida designado más cercano.

German

Dieses Produkt wurde als ein elektrisches und elektronisches Gerät klassifiziert. Sollte für Sie der Zeitpunkt der Entsorgung dieses Produkts gekommen sein, stellen Sie bitte sicher, dass es nicht mit dem gewöhnlichen Hausmüll entsorgt wird. Für angemessene Aufbereitung, Verwertung und Wiederaufbereitung bringen Sie dieses Produkt bitte zu einer entsprechenden Sammelstelle. Für weitere Details zu Ihrer am nächsten gelegenen Sammelstelle kontaktieren Sie bitte Ihre Behörden vor Ort.

Italian

Questo prodotto è classificato come Apparecchiatura Elettrica ed Elettronica. Nel caso in cui sia necessario smaltire questo prodotto, accertarsi che non venga inserito tra i rifiuti domestici. Per un trattamento, recupero e riciclaggio appropriati, conferire questo prodotto presso un punto di raccolta designato. Contattare gli enti locali per maggiori dettagli sul punto di raccolta designato più vicino.

Dutch

Dit product is geclassificeerd als elektrische en elektronische apparatuur. Wanneer de tijd komt waarop dit product moet worden afgevoerd, dient u ervoor te zorgen dat het niet bij het algemene huishoudelijke afval wordt gedaan. Breng dit product naar een aangewezen inzamelpunt, zodat het op de juiste wijze kan worden behandeld, teruggewonnen en gerecycled. Neem contact op met de plaatselijke autoriteiten voor meer informatie over het dichtstbijzijnde aangewezen inzamelpunt.

Swedish

Denna produkt är klassificerad som elektrisk och elektronisk utrustning. När det är dags för dig att kassera denna produkt bör du se till att inte blanda samman den med allmänt hushållsavfall. För att behandla, återhämta och återvinna denna produkt ordentligt bör du ta den till en designerad insamlingspunkt. Kontakta din lokala myndighet för mer information om din närmaste designerade insamlingspunkt.

Danish

Denne produkt er klassificeret som elektrisk og elektronisk udstyr. Hvis tiden er inde for at denne produkt skal kasseres, så sørg for at det ikke bliver blandet sammen med almindelig husholdningsaffald. Bring venligst produktet til et indsamlingssted til korrekt behandling, genindvinding og genbrug. Kontakt de lokale myndigheder for at få flere oplysninger om det nærmeste indsamlingssted.

Finnish

Tämä tuote luokitellaan sähkö- ja elektroniikkalaitteeksi. Jos sinun on hävitettävä tämä tuote, varmista, ettei sitä hävitetä lajittelemattomien kotitalousjätteiden mukana. Vie tämä tuote erityiseen jätteenkeruupisteeseen, joka hoitaa käytetyn laitteen asianmukaisen käsittelyn, talteenoton ja kierrätyksen. Voit pyytää lisätietoja lähimmästä virallisesta jätteenkeruupisteestä paikallisilta viranomaisilta.

Norwegian

Denne produktet klassifiseres som elektrisk og elektronisk utstyr. Dersom det skulle bli aktuelt for deg å avhende produktet ber vi deg forsikre deg om at det ikke kastes i husholdningsavfallet. For riktig avhending, gjenvinning og resirkulering, vennligst ta dette produktet med til et dertil egnet returpunkt. Vennligst kontakt dine lokale myndigheter for ytterligere detaljer om ditt nærmeste innsamlingssted.

Polish

Ten produkt jest sklasyfikowany jako sprzęt elektryczny i elektroniczny. Przy jego utylizacji należy dopilnować, by nie został wyrzucony razem z odpadami domowymi. Należy dostarczyć go do odpowiedniego punktu zbiórki odpadów, gdzie zostanie poddany właściwemu przetworzeniu, odzyskowi i recyklingowi. Szczegółowe informacje na temat najbliższego punktu zbiórki odpadów można uzyskać, kontaktując się z lokalnymi władzami.

Russian

Данное изделие классифицировано как электрическое и электронное оборудование. По истечении срока эксплуатации изделия не утилизируйте его вместе с бытовыми отходами. Для обеспечения надлежащей обработки, вторичного использования и переработки изделие следует сдать в специализированный пункт приема. Для получения детальной информации касаемо ближайшего специализированного пункта приема утильсырья обратитесь в местные органы власти.

Greek

Αυτό το προϊόν είναι ταξινομημένο ως Ηλεκτρικός και Ηλεκτρονικός Εξοπλισμός. Όταν έρθει η ώρα για την απόρριψη του προϊόντος, βεβαιωθείτε ότι δεν θα απορριφθεί με τα γενικά οικιακά απορρίμματα. Για τη σωστή επεξεργασία, ανάκτηση και ανακύκλωση, παραδώστε το προϊόν σε ένα κατάλληλο κέντρο συλλογής. Παρακαλούμε επικοινωνήστε με την αρμόδια τοπική αρχή για περαιτέρω λεπτομέρειες σχετικά με το πλησιέστερο κέντρο συλλογής.

Turkish

Bu ürün, Elektriksel ve Elektronik Ekipman olarak sınıflandırılmıştır. Bu ürünün atılacağı an geldiğinde bu ürünün ev atığı ile karışmadığından emin olun. Uygun muamele, geri kazanım ve geri dönüşüm için lütfen bu ürünü belirlenmiş toplama noktasına götürün. Belirlenmiş en yakın toplama noktanızın ayrıntıları için yerel yetkililere danışın.

Czech

Tento výrobek je klasifikován jako elektrické a elektronické zařízení. Bude-li třeba tento výrobek již zlikvidovat, dbejte prosím na to, aby nebyl vyhozen do běžného domovního odpadu. Náležitě zpracování, využití a recyklaci tohoto výrobku zajistí určené sběrné místo. Pro další informace o nejbližším určeném sběrném místě se obraťte na příslušný místní úřad.

Slovak

Tento produkt je klasifikovaný ako elektrické a elektronické zariadenie. Ak dôjde k likvidácii tohto produktu, zaistite, aby nebol zlikvidovaný spolu so všeobecným odpadom z domácnosti. Na účely správneho spracovania, zhodnotenia a recyklácie zanešete tento produkt na určené zberné miesto. Ďalšie informácie o najbližšom určenom zbernom mieste vám poskytnú váš miestny úrad.

Hungarian

Ez a termék Elektromos és elektronikus berendezés besorolású. Ha elérkezett az idő a termék leselejtezésére, akkor ügyeljen rá, hogy a termék ne kerüljön az általános háztartási hulladékok közé. A megfelelő kezelés, feldolgozás és újrahasznosítás érdekében, kérjük, juttassa el a terméket egy kijelölt hulladékgyűjtő helyre. A legközelebbi kijelölt hulladékgyűjtő hellyel kapcsolatos információkért forduljon a helyi hatóságokhoz.

Portuguese

Este produto está classificado como Equipamento Elétrico e Eletrónico. Quando tiver que eliminar este produto, assegure-se de que não o mistura com o lixo doméstico geral. Para informação sobre tratamento adequado, recuperação e reciclagem, entregue este produto num ponto de recolha designado. Contacte a sua autoridade local para mais detalhes sobre o ponto de recolha mais próximo de si.

Croatian

Proizvod je klasificiran kao električna i elektronička oprema. Ako odlažete proizvod, nemojte ga odlagati zajedno s uobičajenim kućnim otpadom. Odnosite proizvod na predviđeno mjesto za prikupljanje radi pravilne obrade, oporabe i reciklaže. Za detaljne informacije o najbližem mjestu za prikupljanje obratite se lokalnoj upravi.

Serbian

Ovaj proizvod je klasifikovan kao električna i elektronska oprema. Kada dođe vreme za odlaganje ovog proizvoda u otpad, postarajte se da ne bude izmešan sa komunalnim otpadom. U cilju odgovarajuće obrade, iskorišćavanja i reciklaže, odnesite ovaj proizvod na naznačeno mesto za prikupljanje. Obratite se lokalnom nadležnom organu za dodatne podatke o najbližem mestu za prikupljanje.

Bulgarian

Този продукт е класифициран като електрическо и електронно оборудване. Ако трябва да изхвърлите този продукт, се уверете, че не е смесен с общите битови отпадъци. За правилно третиране, оползотворяване и рециклиране предайте този продукт на специализиран пункт за събиране на отпадъци. Моля, обърнете се към вашите местни власти за повече подробности относно най-близкия специализиран пункт за събиране на отпадъци.

Română

Acest produs este clasificat drept echipament electric și electronic. Dacă va veni timpul să eliminați acest produs, vă rugăm să vă asigurați că nu este amestecat cu deșeurile menajere. Pentru tratarea, recuperarea și reciclarea corespunzătoare, vă rugăm să duceți acest produs la un punct de colectare desemnat. Vă rugăm să contactați autoritățile locale pentru mai multe detalii despre cel mai apropiat punct de colectare desemnat.

العربية

هذا المنتج مُصنَّف كجهاز إلكتروني كهربائي. وإذا حان الوقت للتخلص منه، فيرجى التأكد من ألا يختلط مع النفايات المنزلية العامة. ولمعالجة هذا المنتج وإصلاحه وإعادة تدويره بالطريقة المناسبة، يرجى أخذه إلى نقطة تجميع مُخصصة لذلك. ويرجى الاتصال بالهيئة المحلية المختصة للاطلاع على مزيد من التفاصيل عن أقرب نقطة تجميع معنية.

Hebrew

מוצר זה מסווג כציוד חשמלי ואלקטרוני. במידה ויגיע המועד להשליך מוצר זה, אנא הקפידו שלא להשליכו עם הפסולת הביתית הכללית. לטיפול, אחזור ומחזור נאותים, נא להביא מוצר זה אל אתר איסוף ייעודי. נא ליצור קשר עם הרשות המקומית לקבלת פרטים לגבי אתר האיסוף הייעודי הקרוב ביותר אליך.



CUSTOMER SERVICE & SUPPORT

www.fellowes.com

Europe Freephone: 00800-1810-1810
Benelux: +31-(0)-13-458-0580
Deutschland: +49 (0)511 545489-0
France: +33 (0) 1 78 64 91 00
Italia: +39-071-730041
Polska: +48 (22) 205-21-10
España/Portugal: +34-91-748-05-01
United Kingdom: +44 (0) 1302 836836
Australia: 1800 33 11 77

Declaration of Conformity

Fellowes, Inc.

Unit 2 Ontario Drive, New Rossington, Doncaster, DN11 0BF, England declares that the product models LX25/LX25M conform with the requirements of the Restriction of Hazardous Substances Directive (2011/65/EU + 2015/863/EU), the Low Voltage Directive (2014/35/EU), the Electromagnetic Compatibility Directive (2014/30/EU), the WEEE directive (2012/19/EU), and below harmonized European EN Standards.

Safety: EN 62368-1

EMC Standard: EEN55014-1: 2017
EN55014-2:2015
EN 61000-3-2:2014
EN 61000-3-3:2013

Year Affixed: 20

Itasca, Illinois, USA
January 1, 2020

John Fellowes
President & CEO



1789 Norwood Avenue, Itasca, Illinois 60143 • 1-800-955-0959 • www.fellowes.com