

First Steps Quick Guide

8353ci 7353ci

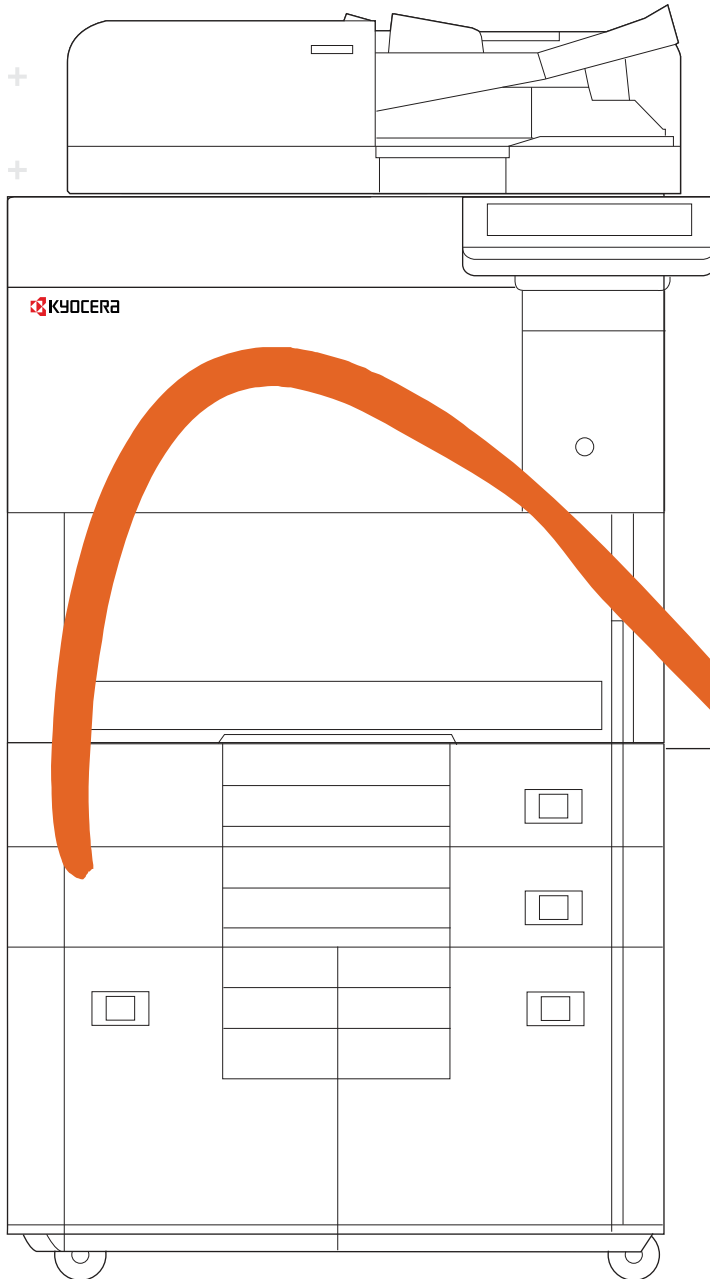

A Login

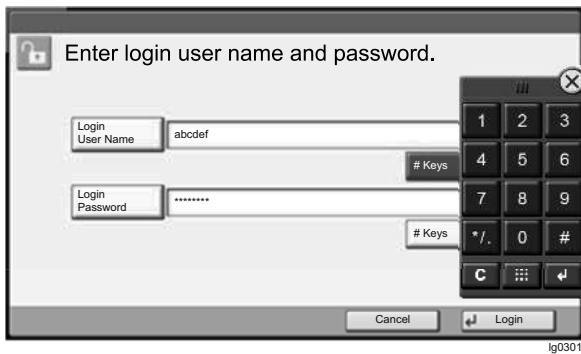

- CA** Si us apareix aquesta pantalla, introduïu el nom d'inici de sessió i la contrasenya següents.
Nom inici sessió: **A** Contrasenya: **B**
- CS** Zobrazí-li se během nějaké operace tato obrazovka, zadejte následující přihlašovací uživatelské jméno a heslo.
Přihl.uživ.jméno: **A** Přihl. Heslo: **B**
- DA** Hvis dette skærm billede vises under betjeningen, vælg da følgende brugernavn og adgangskode og log på.
Login brugernavn: **A** Login adg.kode: **B**
- DE** Erscheint diese Anzeige während der Bedienung, geben Sie folgenden Login-Benutzernamen und folgendes Passwort ein.
Login-Name: **A** Login-Passwort: **B**
- EL** Εάν εμφανιστεί αυτή η οθόνη κατά τη διάρκεια λειτουργίας, επιλέξτε το παρακάτω όνομα χρήστη και κωδικό πρόσβασης για να συνδεθείτε.
Σύνδ./Ον. Χρήστη: **A** Κωδ.Πρόσβ.Σύνδ.: **B**
- ES** Si aparece esta pantalla durante las operaciones, introduzca el siguiente nombre de usuario de inicio de sesión y contraseña.
Nom. us. in. ses: **A** Contr. in. ses.: **B**
- FI** Jos tämä näyttö tulee käytön aikana, syötä seuraava käyttäjänimi ja salasana.
Kirj. Käytt.nimi: **A** Kirj. salasana: **B**
- FR** Si cet écran s'affiche pendant les opérations, entrer le nom d'utilisateur et le mot de passe de connexion suivants.
Login nom utilis: **A** Login mot passe: **B**
- HU** Ha ez a képernyő jelenik meg a műveletek közben, adja meg az alábbi bejelentkezési felhasználoónevet és jelszót.
Bej. Felh. név: **A** Bej. jelszó: **B**
- IT** Se durante la procedura viene visualizzata questa schermata, immettere i seguenti nome utente e password di login.
Nome uten. login: **A** Password login: **B**
- EN** If this screen is displayed during operations, enter following login user name and password.
Login User Name: Login Password:
A 8353ci - 8300 **B** 8353ci - 8300
7353ci - 7300 7353ci - 7300
- NL** Als dit scherm verschijnt tijdens de bediening, de volgende aanmeldingsgebruikersnaam en wachtwoord invoeren.
Aanmeld.gebr.nm: **A** Aanmeld.wachtw.: **B**
- NO** Hvis denne skjermen vises under bruk, oppgi følgende brukernavn og passord.
Pålogg.brukernvn: **A** Passord: **B**
- PL** Jeżeli ten ekran zostanie wyświetlony w czasie wykonywania czynności, wprowadź następującą nazwę użytkownika i hasło logowania.
Nazwa logowania: **A** Hasło logowania: **B**
- PT-BR** Se esta tela for exibida durante operações, insira o seguinte login de usuário e senha.
Usuário login: **A** Senha de login: **B**
- PT-PT** Se este ecrã for exibido durante as operações, introduza o seguinte nome de utilizador e palavra-passe.
N.Util.Iníc.Ses.: **A** P.pass.Iníc.Ses.: **B**
- RO** Dacă acest ecran se afișează în timpul operațiunilor, introduceți numele de utilizator și parola următoare pentru conectare.
Nume utilizator: **A** Parolă Conectare: **B**
- RU** Если такой экран отображается во время работы, введите следующее имя пользователя и пароль.
Имя польз. д/вх.: **A** Пароль при входе: **B**
- SV** Om denna skärm visas under användning, ange följande användarnamn och lösenord för inloggning.
Användarnamn: **A** Inloggn.lösenord: **B**
- TR** Çalışma sırasında bu ekran görüntülenirse, aşağıdaki kullanıcı adını ve parolayı girin.
O. Açma Kul. Adı: **A** O. Açma Parolası: **B**
- AR** في حالة عرض هذه الشاشة أثناء التشغيل، أدخل اسم تسجيل الدخول وكلمة المرور التاليين.
اسم الدخول: **B** كلمة مرور الدخول: **A**

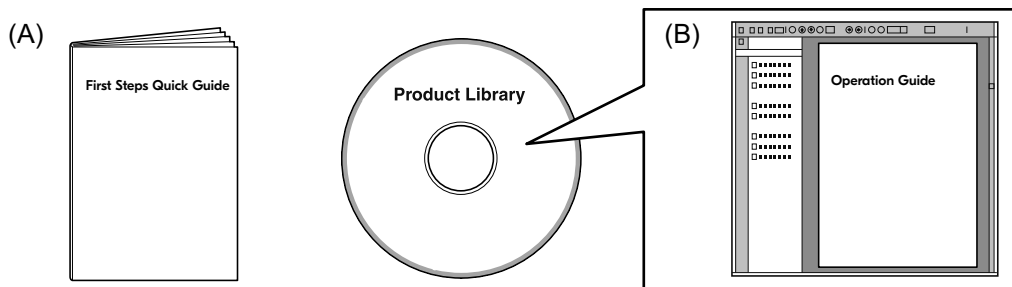

- EN** This guide (A) only explains the basic operations of the machine.
For other information, see Operation Guide (B) on the Product Library disc.
- CA** En aquesta guia (A) només es descriuen les operacions bàsiques de la màquina. Per obtenir més informació, consulteu la Guia de Funcionament (B) al disc Biblioteca del producte (Product Library).
- CS** Tento průvodce (A) vysvětluje pouze základní obsluhu zařízení.
Bližší informace naleznete v Návodu k obsluze (B) na disku Product Library.
- DA** Denne vejledning (A) forklarer kun de grundlæggende funktioner af maskinen.
Andre oplysninger findes i Betjeningsvejledning (B) på Product Library disken.
- DE** Dieser Leitfaden (A) erläutert nur die grundlegende Bedienung des Geräts.
Für weitere Informationen, siehe Bedienungsanleitung (B) in der Product Library auf dem Datenträger.
- EL** Οι παρούσες οδηγίες (A) επεξηγούν μόνο τις βασικές λειτουργίες του μηχανήματος.
Για άλλες πληροφορίες, ανατρέξτε στις Οδηγίες χρήσης (B) στο δίσκο Product Library.
- ES** En esta guía (A) solo se explican los procedimientos básicos de la máquina.
Para obtener otra información, consulte la Guía de uso (B) en el disco Product Library.
- FI** Tässä oppaassa (A) kuvataan vain laitteen perustoiminnot.
Katso tarkemmat tiedot Product Library -levyn Käyttöopas (B).
- FR** Ce guide (A) explique uniquement les opérations de base de la machine.
Pour toute autre information, se reporter au Manuel d'utilisation (B) sur le disque Product Library.
- HU** Ez az útmutató (A) csak a készülék alapvető működését ismerteti.
Bővebb információért lásd a Használati útmutatót (B) a Product Library lemezen.
- IT** Questa guida (A) descrive solo le funzioni base del dispositivo.
Per ulteriori informazioni, vedere la Guida alle funzioni (B) sul disco Product Library.
- NL** In deze handleiding (A) worden alleen de basisfuncties van de machine beschreven.
Voor meer informatie, raadpleeg de gebruikershandleiding (B) op de Product Library schijf.
- NO** Denne guide (A) forklarer bare den grunnleggende bruken av maskinen.
For annen informasjon, se Operatørhåndbok (B) i Product Library platen.

-
- PL** Niniejszy podręcznik (A) objaśnia jedynie podstawowe sposoby używania urządzenia. Więcej informacji można znaleźć w Podręczniku Obsługi (B) lub na dysku Product Library.
- PT-BR** Este guia (A) somente explica as operações básicas da máquina. Para obter outras informações, consulte o Guia de Operação (B) no disco Product Library.
- PT-PT** Este guia (A) explica apenas as operações básicas da máquina. Para obter mais informações, consulte o Guia de Operação (B) no disco Product Library.
- RO** Acest ghid (A) explică doar operațiunile de bază ale aparatului. Pentru alte informații, consultați Ghidul de Operare (B) de pe discul Product Library.
- RU** В данном руководстве (A) описаны только основные операции с устройством. Дополнительные сведения см. в руководстве по эксплуатации (B) на диске Product Library.
- SV** I den här guiden (A) förklaras endast maskinens grundfunktioner. För annan information hänvisas till bruksanvisningen (B) på skivan Product Library.
- TR** Bu kılavuz (A) sadece makinenin temel işlemlerini açıklar. Diğer bilgiler için, Product Library diskindeki Çalıştırma Kılavuzuna (B) bakınız.
- AR** هذا الدليل (A) يشرح فقط عمليات تشغيل الجهاز الأساسية. لمزيد من المعلومات، راجع دليل التشغيل (B) الموجود على قرص Product Library.

C Install Drivers and Utilities

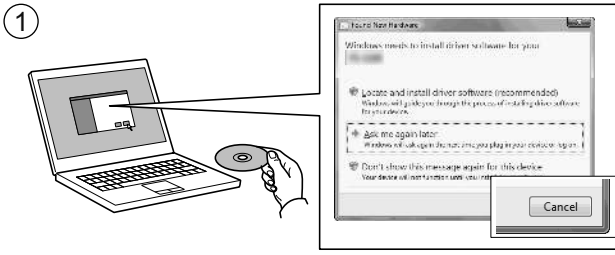

- EN** If Found new Hardware window appears, click Cancel.
- CA** Si es mostra la finestra "Found new Hardware" (S'ha detectat maquinari nou), feu clic a Cancel·la.
- CS** Pokud se zobrazí dialogové okno Nalezen nový hardware, klepněte na tlačítko Storno.
- DA** Vælg Annuller, hvis dialogboksen Der er fundet ny hardware.
- DE** Bitte legen Sie die beiligende CD ein und folgen Sie den Anweisungen am Bildschirm, falls auf dem Bildschirm die Anzeige 'Neue Hardware gefunden' von Windows erscheint, drücken Sie Abbrechen.
- EL** Αν εμφανιστεί το παράθυρο Εύρεση νέου υλικού, κάντε κλικ στο κουμπί Άκυρο.
- ES** Si aparece la ventana Nuevo hardware encontrado, haga clic en Cancelar.
- FI** Jos näkyviin tulee Uusi laite löydetty -ikkuna, napsauta Peruuta.
- FR** Si la fenêtre Nouveau matériel détecté s'affiche, cliquez sur Annuler.
- HU** Ha az Új hardver telepítése ablak megjelenik, kattintson a Mégse gombra.
- IT** Se compare la finestra Trovato nuovo hardware, fare clic su Annulla.
- NL** Als het dialoogvenster nieuwe hardware gevonden verschijnt, selecteert u Annuleren.
- NO** Hvis vinduet Ny maskinvare funnet vises, klikk på Avbryt.
- PL** Jeżeli wyświetlone zostanie okno Znaleziono nowy sprzęt, należy kliknąć przycisk Anuluj.
- PT-BR** Se a janela Um novo Hardware foi encontrado aparecer, clique em Cancelar.
- PT-PT** Se a janela Encontrar Novo Hardware aparecer, clique em Cancelar.
- RO** Dacă apare fereastra Found New Hardware, faceți clic pe Cancel.
- RU** Если появляется окно Найдено новое аппаратное обеспечение, щелкните Отменить.
- SV** Om Dialogfönstret visar 'Hittade ny hårdvara' klicka då på Avbryt.
- TR** Yeni Donanım Bulundu penceresi görüldünirse, İptal'i tıklatın.
- AR** إذا ظهرت نافذة تم العثور على جهاز جديد ، انقر على إلغاء.

2

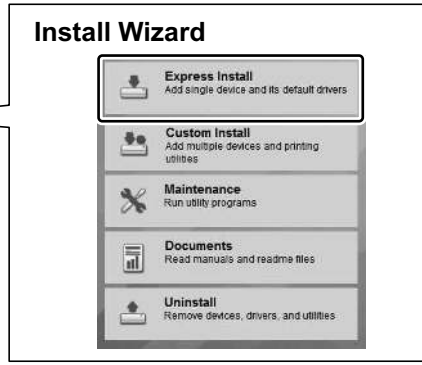
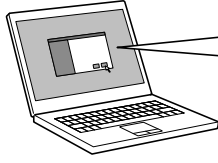

- EN** Follow the instructions in the installation wizard.
- CA** Seguiu les instruccions de l'auxiliar d'instal·lació.
- CS** Řiďte se pokyny v průvodci instalací.
- DA** Følg instruktionerne i installationsguiden.
- DE** Folgen Sie den Anweisungen des Schnelleinstellung Assistenten.
- EL** Ακολουθήστε τις οδηγίες στον οδηγό εγκατάστασης.
- ES** Siga las instrucciones del asistente de instalación.
- FI** Noudata asennusohjelman ohjeita.
- FR** Suivre les instructions de l'assistant d'installation.
- HU** Kövesse a telepítő varázsló utasításait.
- IT** Attenersi alle istruzioni della procedura guidata di installazione.
- NL** Volg de instructies in de installatiewizard.
- NO** Følg instruksjonene i installasjonsveiledningen.
- PL** Postępuj zgodnie z instrukcjami wyświetlanymi w oknie kreatora instalacji.
- PT-BR** Siga as instruções no assistente de instalação.
- PT-PT** Siga as instruções no assistente de instalação.
- RO** Urmați instrucțiunile expertului de instalare.
- RU** Следуйте инструкциям в окне мастера установки.
- SV** Följ anvisningarna i installationsguiden.
- TR** Kurulum sihirbazındaki talimatları izleyiniz.
- AR** اتبع تعليمات معالج التثبيت.

Copy/Scan

①



Print

①



②

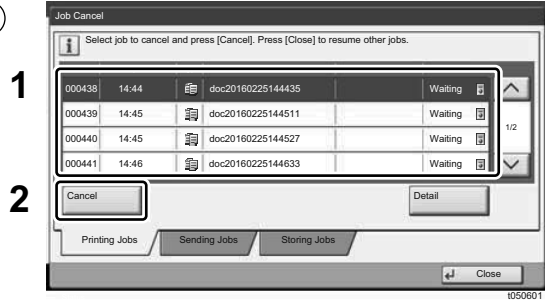

1

2

③



- ① **EN** Select the job you wish to cancel > [Cancel] > [Yes]
- ② **CA** Seleccionen el treball que voleu cancel·lar. > [Cancel·lar] > [Sí]
- ③ **CS** Vyberte úlohu, kterou chcete zrušit. > [Zrušit] > [Ano]
- ④ **DA** Vælg det job, der skal annulleres. > [Afbryd] > [Ja]
- ⑤ **DE** Wählen Sie den Auftrag, den Sie abbrechen möchten. > [Abbrechen] > [Ja]
- ⑥ **EL** Επιλέξτε την εργασία που θέλετε να ακυρώσετε. > [Ακυρο] > [Ναι]
- ⑦ **ES** Seleccione el trabajo que desea cancelar. > [Cancelar] > [Sí]
- ⑧ **FI** Valitse peruutettava työ. > [Peruuta] > [Kyllä]
- ⑨ **FR** Sélectionner le travail à annuler. > [Annuler] > [Oui]
- ⑩ **HU** Válassza ki a megszakítani kívánt feladatot. > [Mégse] > [Igen]
- ⑪ **IT** Selezionare il lavoro da annullare. > [Cancella] > [Sì]
- ⑫ **NL** Selecteer de taak die u wilt annuleren. > [Annuleren] > [Ja]
- ⑬ **NO** Velg jobben du vil avbryte. > [Avbryt] > [Ja]
- ⑭ **PL** Wybierz zadanie, które ma być anulowane. > [Anuluj] > [Tak]
- ⑮ **PT-BR** Selecione o trabalho que deseja cancelar. > [Cancelar] > [Sim]
- ⑯ **PT-PT** Selecione o trabalho que pretende cancelar. > [Cancelar] > [Sim]
- ⑰ **RO** Selectați lucrarea pe care doriți să o anulați. > [Anulare] > [Da]
- ⑱ **RU** Выберите задание, которое хотите отменить. > [Отмена] > [Да]
- ⑲ **SV** Välj jobbet som du önskar att avbryta. > [Avbryt] > [Ja]
- ⑳ **TR** İptal etmek istediğiniz işi seçin. > [İptal] > [Evet]
- ㉑ **AR** حدد المهمة التي تريد إلغاؤها. < [إلغاء] < [نعم]

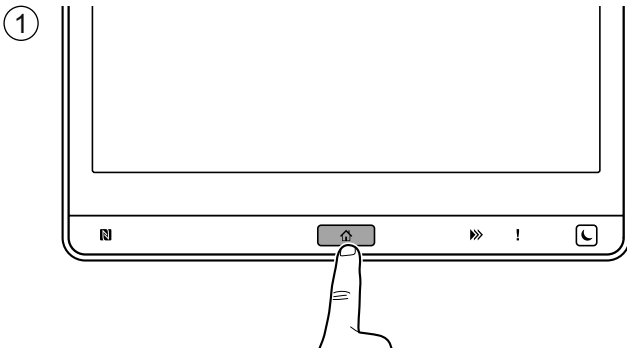

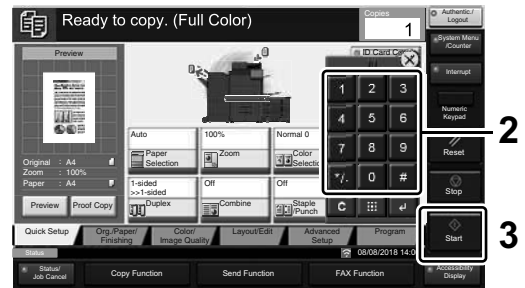
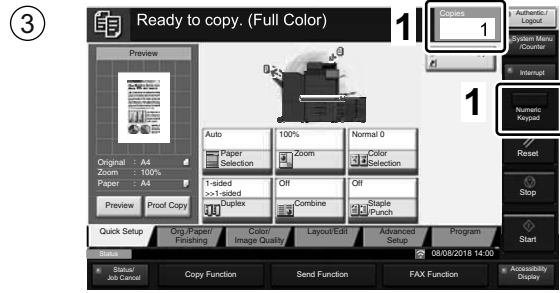
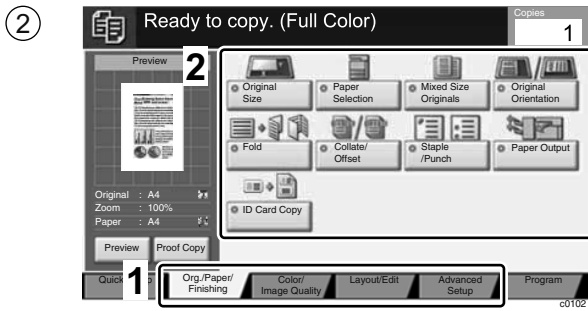

- (EN) Select the functions.
- (CA) Seleccioneu les funcions.
- (CS) Vyberte funkce.
- (DA) Vælg funktionerne.
- (DE) Funktionen auswählen.
- (EL) Επιλέξτε τις λειτουργίες.
- (ES) Seleccione las funciones.
- (FI) Valitse toiminnot.
- (FR) Sélectionner les fonctions.
- (HU) Válassza ki a funkciót.
- (IT) Selezionare le funzioni.
- (NL) Selecteer de functies.
- (NO) Velg funksjonene.
- (PL) Wybierz funkcje.
- (PT-BR) Seleccione as funções.
- (PT-PT) Seleccione as funções.
- (RO) Selectați funcțiile.
- (RU) Выберите функции.
- (SV) Välj funktionerna.
- (TR) İşlevleri seçin.
- (AR) حدد الوظائف.

- (EN) Enter the copy quantity. > Press the [Start] key.
- (CA) Introduir el nombre de còpies. > Porseu la tecla [Inicia].
- (CS) Zadejte počet kopií. > Stiskněte tlačítko [Spustit].
- (DA) Indtast antal kopier. > Tryk på tasten [Start].
- (DE) Geben Sie die Anzahl der Kopien ein. > Taste [Start] wählen.
- (EL) Καταχωρίστε τον αριθμό των αντιγράφων. > [Πατήστε το πλήκτρο [Εναρξη].
- (ES) Introducir la cantidad de copias. > Pulse la tecla [Inicio].
- (FI) Anna kopioiden määrä. > Paina [Käynniss.-]näppäintä.
- (FR) Entrez le nombre de copies. > Appuyer sur la touche [Départ].
- (HU) Adja meg a másolatok számát. > Nyomja meg a [Indítás] gombot.
- (IT) Inserire il numero di copie. > Premere il tasto [Avvio].
- (NL) Voer het aantal exemplaren in. > Druk op de [Start] toets.
- (NO) Angi antall kopier. > Trykk [Start]-tasten.
- (PL) Wprowadzenia liczby kopii. > Naciśnij klawisz [Start].
- (PT-BR) Inserir a quantidade de cópias. > Pressione a tecla [Iniciar].
- (PT-PT) Inserir a quantidade de cópias. > Prima a tecla [Iniciar].
- (RO) Introduceți numărul de copii. > Apăsați tasta [Început].
- (RU) Введите количество копий > Нажмите клавишу [Старт].
- (SV) Ange antal kopior. > Tryck på knappen [Starta].
- (TR) Kopya sayısını girin > [Başlat] tuşuna basın.
- (AR) استخدام المفاتيح الرقمية لإدخال عدد النسخ. > اضغط على المفتاح [البداية].

Setup

①

- (EN) Launch your Web browser.
- (CA) Inicieu el navegador web.
- (CS) Spusťte váš webový prohlížeč.
- (DA) Start din webbrowser.
- (DE) Starten Sie Ihren Webbrowser.
- (EL) Εκκινήστε το πρόγραμμα περιήγησής σας στο Internet.
- (ES) Inicie el explorador de Internet.
- (FI) Käynnistä verkkoselaimesi.
- (FR) Lancer le navigateur Internet.
- (HU) Indítsa el a webböngészőjét.
- (IT) Avviare il browser web.
- (NL) Start uw webbrowser.
- (NO) Åpne webleseren din.
- (PL) Uruchom przeglądarkę internetową.
- (PT-BR) Inicie o seu navegador web.
- (PT-PT) Abra o seu browser.
- (RO) Lansați browserul dvs. de internet.
- (RU) Запустите веб-обозреватель.
- (SV) Starta din webbläsare.
- (TR) Web tarayıcınızı açın.
- (AR) افتح مستعرض الإنترنت الخاص بك.

②

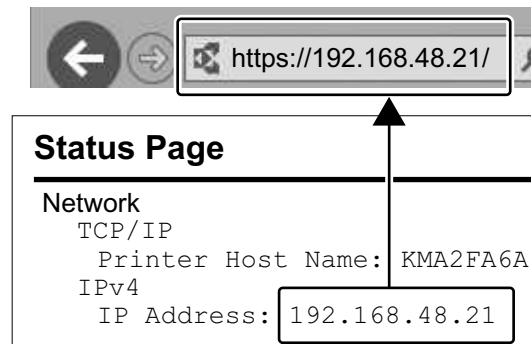

- (EN) In the Address or Location bar, enter the machine's IP address or Printer Host Name.
- (CA) A la barra d'adreces o d'ubicació, introduïu l'adreça IP del dispositiu o el nom de l'amfitrió de la impressora.
- (CS) V záložce Adresa nebo Umístění zadejte IP adresu zařízení nebo jméno hostitelské tiskárny.
- (DA) Indtast maskinens IP-adresse eller printerens værtsnavn i adresse- eller placeringslinjen.
- (DE) In der Adresszeile geben Sie die IP-Adresse des Geräts oder den Hostnamen wie eine Internetadresse (URL) ein.
- (EL) Στο πλαίσιο Διεύθυνση ή Τοποθεσία, εισάγετε τη διεύθυνση IP του μηχανήματος ή το όνομα του κεντρικού εκτυπωτή.
- (ES) En la barra de direcciones o de ubicación, introduzca la dirección IP de la máquina o el nombre de host de la impresora.
- (FI) Kirjoita IP-osoite osoiteriville tai sijaintipalkkiin tietokoneen tai tulostinpalvelimen isäntänimi.
- (FR) Dans la barre d'adresses ou d'emplacement, saisir l'adresse IP de la machine ou le nom d'hôte de l'imprimante.
- (HU) A címsorba vagy a hely sávjába írja be a készülék IP címét vagy a nyomtató állomásnevét.
- (IT) Nella barra degli indirizzi, immettere l'indirizzo IP della macchina oppure il Nome host della stampante.
- (NL) In de adres-of locatiebalk, voer het IP-adres van het apparaat of printer hostnaam in.
- (NO) Legg inn maskinens IP-adresse eller skriverens vertnavn i adresselinjen.
- (PL) W polu na pasku adresu lub lokalizacji wprowadź adres IP urządzenia lub nazwę hosta drukarki.
- (PT-BR) Na barra Endereço ou Local, insira o endereço de IP da máquina ou o nome do host da impressora.
- (PT-PT) Na barra de endereço ou localização insira o endereço de IP da máquina ou Nome de Anfitrião da Impressora.
- (RO) În bara de adrese sau poziție, introduceți adresa IP a aparatului sau numele de gazdă al imprimantei.
- (RU) В строке «Адрес» или «Местоположение» введите IP-адрес аппарата или имя хоста принтера.
- (SV) Skriv in maskinens IP-adress eller skrivarens värdnamn i adressfältet.
- (TR) Adres veya Yer çubuğuna, makinenin IP adresini yazın.
- (AR) في شريط الموقع أو العنوان، أدخل عنوان IP الخاص بالجهاز أو اسم مضيف الطابعة.

3

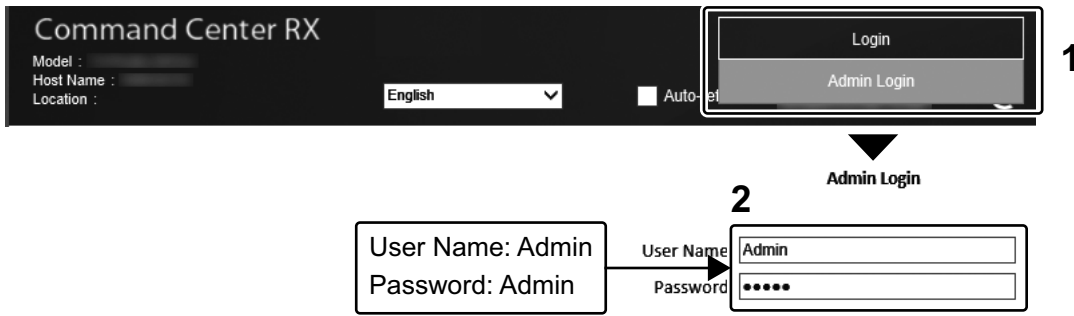

4

- EN** Enter "Admin" and log in to Command Center RX with administrator authority.
- CA** Introduïu "Admin" i iniciu sessió al Command Center RX com a administrador.
- CS** Zadejte „Admin“ a přihlaste se do Command Center RX s oprávněními správce.
- DA** Indtast "Admin" og log ind på Command Center RX som administrator.
- DE** Geben Sie "Admin" ein und melden Sie sich im Command Center RX mit Administratorberechtigung an.
- EL** Εισάγετε "Admin" και συνδεθείτε στο Command Center RX με δικαιώματα διαχειριστή.
- ES** Introduzca "Admin" e inicie sesión en el Command Center RX como administrador.
- FI** Syötä "Admin" ja kirjaudu Command Center RX:ään järjestelmänvalvojan valtuuksilla.
- FR** Entrer « Admin » et se connecter à Command Center RX avec des privilèges d'administrateur.
- HU** Írja be az "Admin" szót, és rendszergazdai jogosultságokkal jelentkezzen be a Command Center RX programba.
- IT** Immettere "Admin" e accedere a Command Center RX con privilegi di amministratore.
- NL** Voer "Admin" in en meld u aan bij Command Center RX met beheerdersbevoegdheid.
- NO** Skriv inn «Admin» og logg inn på Command Center RX med administratorrettigheter.
- PL** Wprowadź „Admin” i zaloguj się w programie Command Center RX z uprawnieniami administratora.
- PT-BR** Insira "Admin" e faça o login no Command Center RX com autoridade de administrador.
- PT-PT** Introduza "Admin" e inicie sessão no Command Center RX com autoridade de administrador.
- RO** Introduceți „Admin” și conectați-vă la Command Center RX cu drepturi de administrator.
- RU** Введите «Admin» и войдите в Command Center RX с правами администратора.
- SV** Ange "Admin" och logga in på Command Center RX med administratörbehörighet.
- TR** "Admin" (Yönetici) girin ve yönetici izni ile Command Center RX oturumu açın.
- AR** أدخل "Admin" وسجل دخول Command Center RX بسلطات المدير المسؤول.
- EN** From the [Function Settings] menu, click [E-mail].
- CA** Al menú [Configuració de funcions], feu clic a [E-mail].
- CS** V nabídce [Nastavení funkce] klikněte na [E-mail].
- DA** I menuen [Funktionsindstillinger], klik på [E-mail].
- DE** Im Menü [Funktions-Einstellungen] klicken Sie auf [E-Mail].
- EL** Από το μενού [Ρυθμίσεις Λειτουργιών], κάντε κλικ στο [E-mail].
- ES** En el menú [Configuración de función], haga clic en [E-mail].
- FI** Klikkaa [Sähköposti] [Toimintoasetus] -valikosta.
- FR** Dans le menu [Paramètres de fonction], cliquer sur [E-mail].
- HU** A [Funkcióbeállítások] menüben kattintson az [E-mail] lehetőségre.
- IT** Nel menu [Impostazioni di funzione], fare clic su [Posta elettronica].
- NL** In het menu [Functie-instellingen], klik op [E-mail].
- NO** Fra menyen [Funksjoninnstillinger], klikk på [E-post].
- PL** Z menu [Ustawienia funkcji] wybierz polecenie [E-mail].
- PT-BR** No menu [Configurações da função], clique em [E-mail].
- PT-PT** A partir do menu [Definições da função], clique em [E-mail].
- RO** Din meniul [Setări funcționale], faceți clic pe [E-mail].
- RU** В меню [Настройки функций] выберите [Электронная почта].
- SV** Från menyn [Funktionsinställningar], klicka på [E-post].
- TR** [Fonksiyon Ayarları] menüsünden, [E-posta] üzerine tıklayın.
- AR** من القائمة [إعدادات الوظائف]، انقر فوق [البريد الإلكتروني].

5

- (EN)** Set SMTP Protocol [On], and then enter the following items.
- SMTP Server Name
 - E-mail Size Limit
 - Sender Address
- (CA)** Establiu el Protocol SMTP en [Activat] i introduïu les dades següents.
- Nom del servidor SMTP
 - Límit de mida de l'E-mail
 - Adreça del remitent
- (CS)** Nastavte protokol SMTP na [Zapnuto], a poté zadejte následující položky.
- Název serveru SMTP
 - Limit velikosti e-mailu
 - Adresa odesílatele
- (DA)** Indstil SMTP-protokol til [Til], og indtast derpå følgende enheder.
- SMTP-servernavn
 - Størrelsesbegrænsning på e-mails
 - Afsenderadresse
- (DE)** Stellen Sie das SMTP-Protokoll auf [Ein] und geben Sie die folgenden Punkte ein.
- SMTP-Servername
 - E-Mail-Größenlimit
 - Absenderadresse
- (EL)** Ρυθμίστε το Πρωτόκολλο SMTP σε [Ενεργοποίηση], και έπειτα εισάγετε τα ακόλουθα στοιχεία.
- Όνομα διακομιστή SMTP
 - Όριο μεγέθους e-mail
 - Διεύθυνση αποστολέα
- (ES)** Configure Protocolo SMTP como [Activado] y después introduzca los valores de los siguientes elementos.
- Nombre de servidor SMTP
 - Tam. lím. e-m.
 - Dirección del remitente
- (FI)** Aseta SMTP-protokolla [Käytössä] -asentoon ja syötä seuraavat tiedot.
- SMTP-palvelimen nimi
 - Sähköpostin kokorajoitus
 - Lähettäjän osoite
- (FR)** Régler le protocole SMTP sur [Activé], puis saisir les informations suivantes.
- Nom de serveur SMTP
 - Lim. taille e-mail
 - Adresse de l'expéditeur
- (HU)** Az SMTP protokoll opcióát kapcsolja [Be], és adja meg az alábbi tétteleket.
- SMTP-szerver neve
 - E-mail méretkorlátozása
 - Feladó címe
- (IT)** Impostare Protocollo SMTP su [On], quindi immettere le seguenti voci.
- Nome server SMTP
 - Limite dim. email
 - Indirizzo mittente
- (NL)** Stel SMTP-protocol in op [Aan] en voer vervolgens de volgende items in.
- SMTP-servernaam
 - Groottebeperking e-mail
 - Adres afzender
- (NO)** Sett SMTP-protokoll [På], og tast deretter inn følgende elementer.
- SMTP-servernavn
 - Størrelsesgrense for e-post
 - Avsenderadresse
- (PL)** Dla ustawienia Protokół SMTP wybierz wartość [Wł.], a następnie wprowadź wartości następujących ustawień.
- Nazwa serwera SMTP
 - Limit rozmiaru e-mail
 - Adres nadawcy
- (PT-BR)** Defina o Protocolo SMTP como [Ativado] e depois insira os seguintes itens.
- Nome do servidor de SMTP
 - Lim.tam. p/e-mail
 - Endereço do remetente
- (PT-PT)** Defina o Protocolo SMTP para [Ligado] e insira os seguintes itens.
- Nome do Servidor SMTP
 - Limite de Tamanho de E-mail
 - Endereço do Destinatário
- (RO)** Setati Setari Protocol SMTP pe [Pornit], și apoi introduceți următoarele elemente.
- Nume server SMTP
 - Limită dimensiune e-mail
 - Adresă expeditor
- (RU)** Для протокола SMTP Установите [Вкл.], а затем введите следующие данные.
- Имя сервера SMTP
 - Предел размера сообщения эл. почты
 - Адрес отправителя
- (SV)** Aktivera SMTP-protokoll [På], och skriv sedan in följande uppgifter.
- SMTP-servernamn
 - Storleksbegränsning för e-postmeddelanden
 - Avsändaradress
- (TR)** SMTP protokolü ayarını [Açık] konumuna getirin ve sonra aşağıdaki öğeleri yazın.
- SMTP Sunucu Adı
 - E-posta Boyutu Sınırı
 - Gönderen Adresi
- (AR)** اضبط بروتوكول SMTP على وضع [تشغيل]، ثم أدخل العناصر التالية.
- اسم ملقم SMTP
 - حدود حجم البريد الإلكتروني
 - عنوان المرسل

Send

①

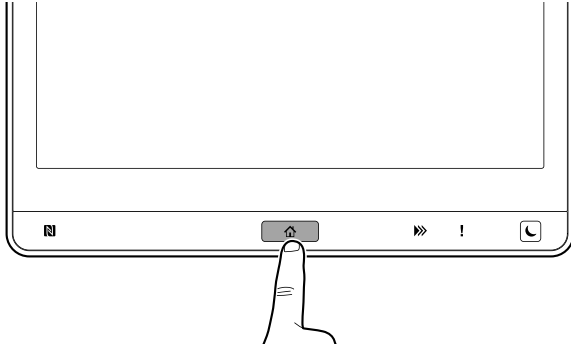

②

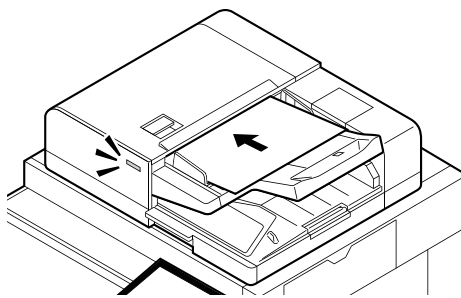

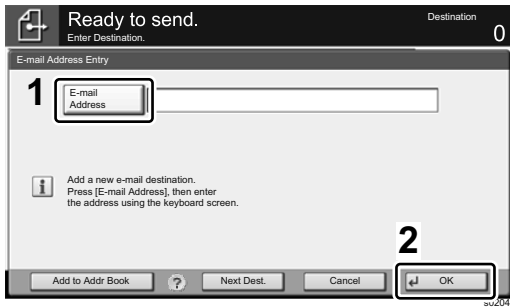
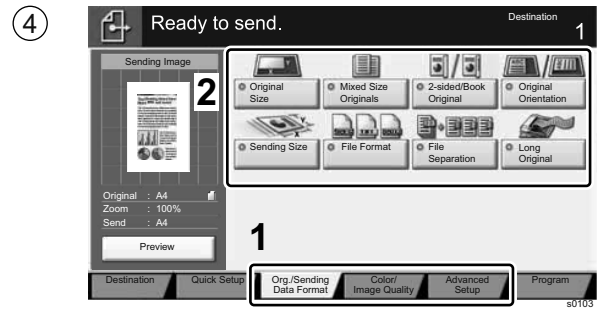
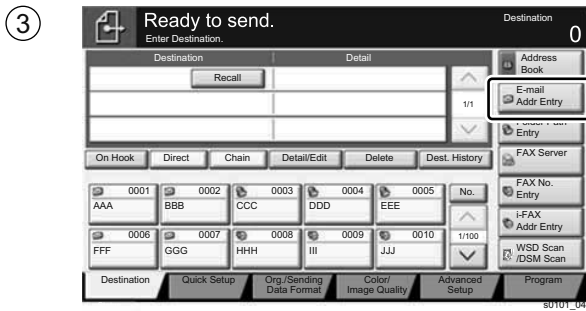

- EN** Enter destination E-mail address > [OK]
- CA** Introduïu l'adreça de correu electrònic de destinació > [Accepta]
- CS** Zadejte cílovou e-mailovou adresu > [OK]
- DA** Indtast destinationens e-mail-adresse > [OK]
- DE** E-Mail-Adresse des Ziels eingeben > [OK]
- EL** Εισάγετε τη διεύθυνση E-mail προορισμού > [OK]
- ES** Introduzca la dirección de e-mail de destino > [Aceptar]
- FI** Kirjoita kohdesähköpostiosoite > [OK]
- FR** Entrer l'adresse e-mail de destination > [OK]
- HU** Adja meg a célhely e-mail címét > [OK]
- IT** Immettere l'indirizzo e-mail della destinazione > [OK]
- NL** Voer het e-mailadres van de bestemming in > [OK]
- NO** Skriv inn e-postadressen > [OK]
- PL** Wprowadź adres e-mail miejsca docelowego > [OK]
- PT-BR** Insira o endereço de e-mail de destino > [OK]
- PT-PT** Introduza o endereço de e-mail de destino > [OK]
- RO** Introduceți adresa de e-mail de destinație > [OK]
- RU** Введите адрес электронной почты адресата > [OK]
- SV** Ange e-postadressen för destinationen > [OK]
- TR** Hedef E-posta adresini girin > [Tamam]
- AR** أدخل عنوان البريد الإلكتروني > [موافق].

- EN** Select the functions.
- CA** Seleccioneu les funcions.
- CS** Vyberte funkce.
- DA** Vælg funktionerne.
- DE** Funktionen auswählen.
- EL** Επιλέξτε τις λειτουργίες.
- ES** Seleccione las funciones.
- FI** Valitse toiminnot.
- FR** Sélectionner les fonctions.
- HU** Válassza ki a funkciót.
- IT** Selezionare le funzioni.
- NL** Selecteer de functies.
- NO** Velg funksjonene.
- PL** Wybierz funkcje.
- PT-BR** Selecione as funções.
- PT-PT** Seleccione as funções.
- RO** Selectați funcțiile.
- RU** Выберите функции.
- SV** Välj funktionerna.
- TR** İşlevleri seçin.
- AR** حدد الوظائف.

5

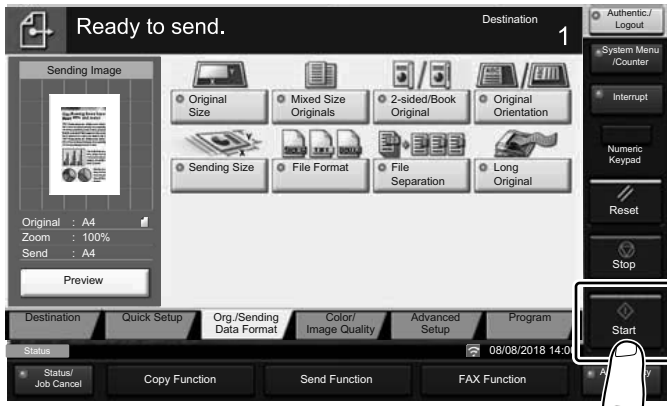

- (EN) Press the [Start] key.
- (CA) Porseu la tecla [Inicia].
- (CS) Stiskněte tlačítko [Spustit].
- (DA) Tryk på tasten [Start].
- (DE) Taste [Start] wählen.
- (EL) Πατήστε το πλήκτρο [Εναρξη].
- (ES) Pulse la tecla [Inicio].
- (FI) Paina [Käynnös.]-näppäintä.
- (FR) Appuyer sur la touche [Départ].
- (HU) Nyomja meg a [Indítás] gombot.
- (IT) Premere il tasto [Avvio].
- (NL) Druk op de [Start] toets.
- (NO) Trykk [Start]-tasten.
- (PL) Naciśnij klawisz [Start].
- (PT-BR) Pressione a tecla [Iniciar].
- (PT-PT) Prima a tecla [Iniciar].
- (RO) Apăsați tasta [Început].
- (RU) Нажмите клавишу [Старт].
- (SV) Tryck på knappen [Starta].
- (TR) [Başlat] tuşuna basın.
- (AR) اضغط على المفتاح [البداية].

G FAX (Option)

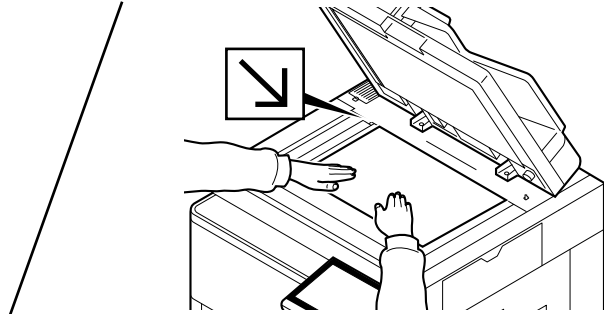
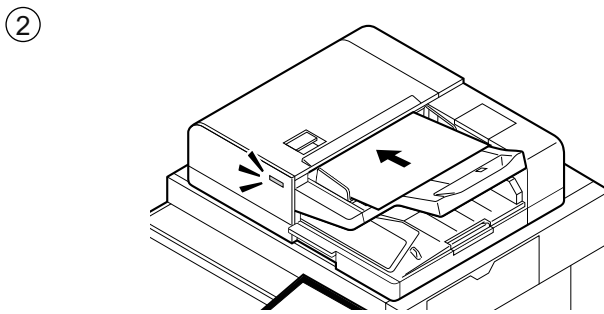
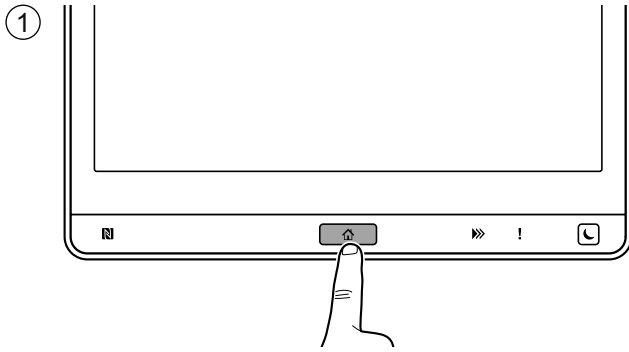

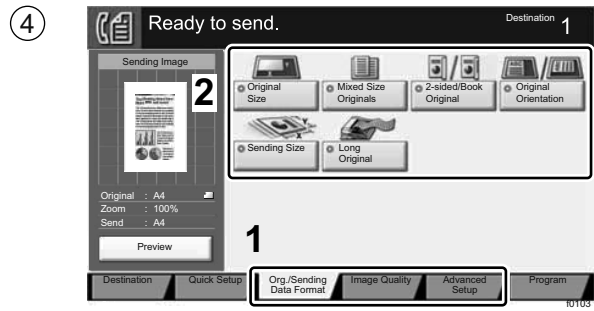
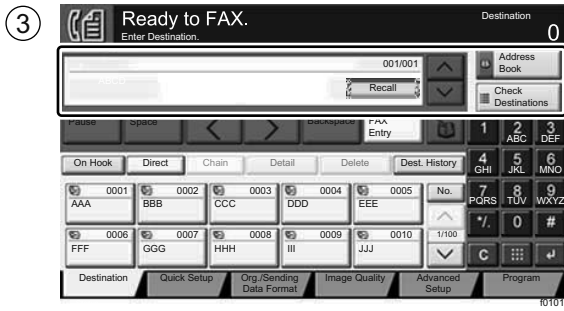

(EN) Specify destination.

(CA) Especificació de la destinació.

(CS) Určení cíle.

(DA) Angivelse af destinationen.

(DE) Ziele bearbeiten.

(EL) Καθορισμός προορισμού.

(ES) Especificación del destino.

(FI) Kohteen määrittys.

(FR) Spécification de la destination.

(HU) Célállomás meghatározása.

(IT) Selezione di una destinazione.

(NL) De bestemming opgeven.

(NO) Angi mål.

(PL) Określanie miejsca docelowego.

(PT-BR) Especificar Destino.

(PT-PT) Especificar destino.

(RO) Specificarea destinației.

(RU) Задание адресата.

(SV) Ange destination.

(TR) Hedef Belirleme.

(AR)

تحديد الوجهة

(EN) Select the functions.

(CA) Seleccioneu les funcions.

(CS) Vyberte funkce.

(DA) Vælg funktionerne.

(DE) Funktionen auswählen.

(EL) Επιλέξτε τις λειτουργίες.

(ES) Seleccione las funciones.

(FI) Valitse toiminnot.

(FR) Sélectionner les fonctions.

(HU) Válassza ki a funkciót.

(IT) Selezionare le funzioni.

(NL) Selecteer de functies.

(NO) Velg funksjonene.

(PL) Wybierz funkcje.

(PT-BR) Seleccione as funções.

(PT-PT) Seleccione as funções.

(RO) Selectați funcțiile.

(RU) Выберите функции.

(SV) Välj funktionerna.

(TR) İşlevleri seçin.

(AR)

حدد الوظائف.

5

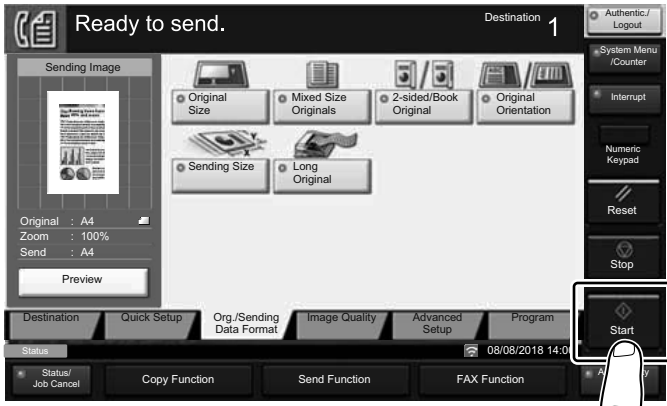

- (EN) Press the [Start] key.
- (CA) Pulseu la tecla [Inicia].
- (CS) Stiskněte tlačítko [Spustit].
- (DA) Tryk på tasten [Start].
- (DE) Taste [Start] wählen.
- (EL) Πατήστε το πλήκτρο [Εναρξη].
- (ES) Pulse la tecla [Inicio].
- (FI) Paina [Käynnös.]-näppäintä.
- (FR) Appuyer sur la touche [Départ].
- (HU) Nyomja meg a [Indítás] gombot.
- (IT) Premere il tasto [Avvio].
- (NL) Druk op de [Start] toets.
- (NO) Trykk [Start]-tasten.
- (PL) Naciśnij klawisz [Start].
- (PT-BR) Pressione a tecla [Iniciar].
- (PT-PT) Prima a tecla [Iniciar].
- (RO) Apăsăți tasta [Început].
- (RU) Нажмите клавишу [Старт].
- (SV) Tryck på knappen [Starta].
- (TR) [Başlat] tuşuna basın.
- (AR) اضغط على المفتاح [البدائية].

From a PC

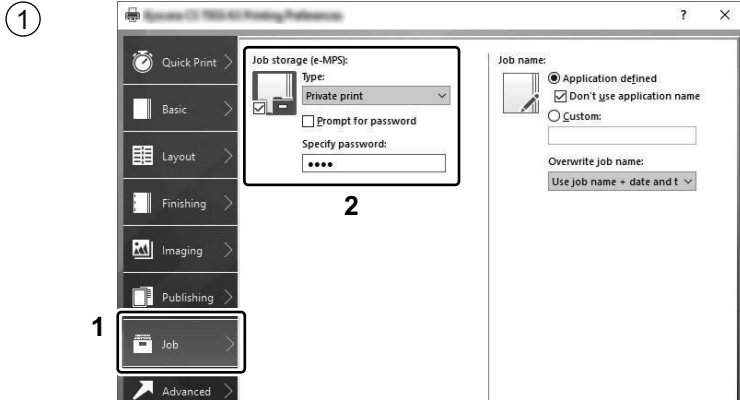

- EN** To activate the private printing from the PC, set the items No. 1 and 2 in the screen.
- CA** Per activar la impressió privada des d'un PC, configureu els elements núm. 1 i núm. 2 de la pantalla.
- CS** Pro aktivaci soukromého tisku z počítače vyberte položku č.1 a 2 na obrazovce.
- DA** For at aktivere privat udskrivning fra pc'en, indstilles enheder nr. 1 og 2 på skærmen.
- DE** Um den privaten Druck vom PC aus zu aktivieren, stellen Sie die Punkte 1 und 2 am Bildschirm ein.
- EL** Για να ενεργοποιήσετε την ιδιωτική εκτύπωση από τον υπολογιστή, ορίστε τα στοιχεία Αρ. 1 και 2 στην οθόνη.
- ES** Para activar la impresión privada desde el PC, configure los elementos número 1 y 2 en la pantalla.
- FI** Aktivoidaksesi yksityisen tulostuksen PC:ltä, aseta tiedot nro 1 ja 2 ruudulla.
- FR** Pour activer l'impression privée à partir de l'ordinateur, définir les éléments 1 et 2 sur l'écran.
- HU** A magán nyomtatás számítógépről történő aktiváláshoz a képernyőn állítsa be az 1. és a 2. tételt.
- IT** Per attivare la stampa privata da PC, configurare le voci N. 1 e N. 2 sulla schermata.
- NL** Om privé afdrukken vanaf de pc te activeren, stel de items nummer 1 en 2 op het scherm in.
- NO** For å aktivere privat utskrift fra PC, sett element nr. 1 og 2 på skjermen.
- PL** Aby aktywować drukowanie prywatne z poziomu komputera, skonfiguruj ustawienia oznaczone cyframi 1 i 2 na tym ekranie.
- PT-BR** Para ativar a impressão privada no PC, defina os itens N. 1 e 2 na tela.
- PT-PT** Para activar a impressão privada no PC, configure os itens n.º 1 e 2 no ecrã.
- RO** Pentru a activa imprimarea privată de la PC, setați elementele 1 și 2 de pe ecran.
- RU** Для активации конфиденциальной печати с ПК выполните настройку пунктов 1 и 2 на экране.
- SV** För att aktivera funktionen privat utskrift från PC:n, ställ in uppgifterna nr 1 och 2 på skärmen.
- TR** PC'den özel yazdırma işlemini aktive etmek için, ekranda madde No.1 ve 2'yi ayarlayın.
- AR** لتشغيل الطباعة الشخصية من جهاز الكمبيوتر، عين العنصرين رقم 1 و 2 في الشاشة.

From the Operation Panel

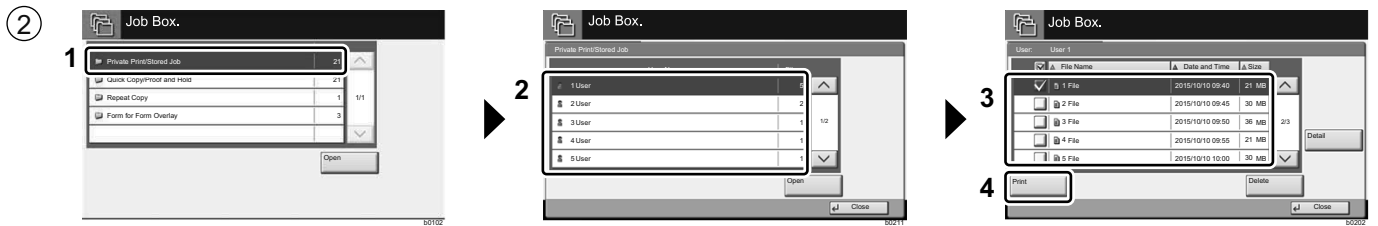
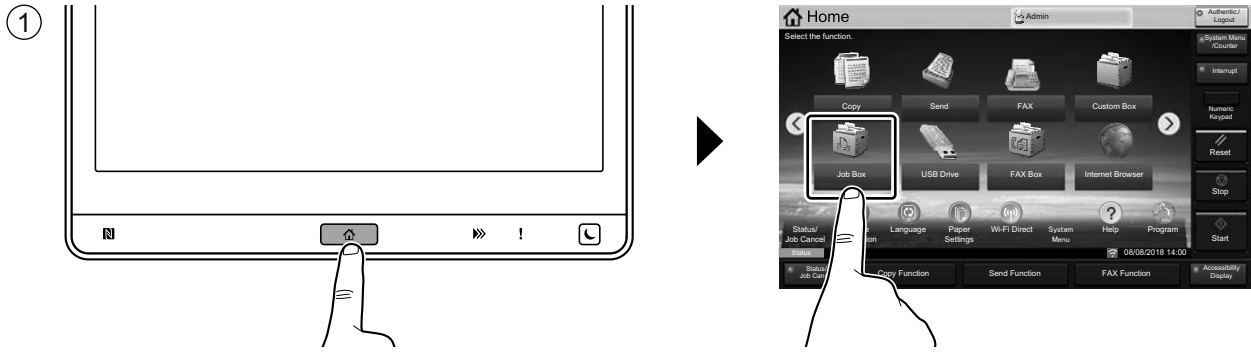

- EN** [Job Box] > Select the document to print > [Print]
- CA** [Casella treball] > Seleccioneu el document que voleu imprimir. > [Imprimeix]
- CS** [Schránka úlohy] > Vyberte dokument, který chcete vytisknout. > [Tisk]
- DA** [Jobboks] > Vælg dokumentet, der skal udskrives. > [Udskriv]
- DE** [Auftrags-Box] > Wählen Sie das Dokument, das Sie drucken möchten. > [Drucken]
- EL** [Θυρίδα εργασίας] > Επιλέξτε το έγγραφο που θέλετε να εκτυπώσετε. > [Εκτύπωση]
- ES** [Buzón trabajos] > Seleccione el documento que desea imprimir. > [Imprimir]
- FI** [Työlaatikko] > Valitse asiakirja tulostukseen. > [Tulosta]
- FR** [Boîte travaux] > Sélectionner le document à imprimer. > [Imprimer]
- HU** [Feladat fiók] > Válassza ki a nyomtatandó dokumentumot. > [Nyomtatás]
- IT** [Casella lavoro] > Selezionare il documento da stampare. > [Stampa]
- NL** [Taakvenster] > Selecteer het af te drukken document. > [Afdrukken]
- NO** [Jobb boks] > Velg dokumentet som skal skrives ut. > [Skriv ut]
- PL** [Skrzynka zadań] > Wybierz dokument do wydruku. > [Drukuj]
- PT-BR** [Caixa de trabalho] > Selecione o documento para impressão. > [Imprimir]
- PT-PT** [Caixa de Trabs.] > Selecione o documento para imprimir. > [Imprimir]
- RO** [Casetă Lucrare] > Selectați documentul de imprimat. > [Imprimare]
- RU** [Поле заданий] > Выберите документ для печати. > [Печать]
- SV** [Jobblåda] > Välj dokumentet att skriva ut. > [Skriv ut]
- TR** [İş Kutusu] > Yazdırmak istediğiniz dokümanı seçin. > [Yazdır]
- AR** [صندوق المهام] > حدد المستند الذي تريد طباعته. < [طباعة]

3



- (EN) Enter the password.
- (CA) Introduïu la contrasenya.
- (CS) Zadejte heslo.
- (DA) Angiv adgangskode.
- (DE) Passwort eingeben.
- (EL) Εισάγετε τον κωδικό.
- (ES) Introducir contraseña.
- (FI) Kirjoita salasana.
- (FR) Entrez le mot de passe.
- (HU) Adja meg a jelszót.
- (IT) Immettere la password.
- (NL) Voer het wachtwoord in.
- (NO) Angi passordet.
- (PL) Wprowadź hasło.
- (PT-BR) Digite a senha.
- (PT-PT) Introduza a palavra-passe.
- (RO) Introduceți parola.
- (RU) Введите пароль.
- (SV) Ange lösenord.
- (TR) Parolayı girin.
- (AR) أدخل كلمة المرور

4

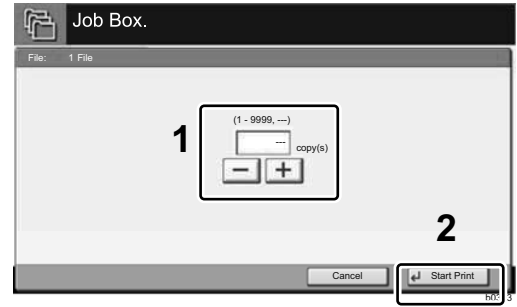

- (EN) Specify the number of copies to print as desired > [Start Print]
- (CA) Indiqueu el nombre de còpies que voleu imprimir. > [Imprimeix]
- (CS) Zadejte požadovaný počet kopií. > [Zahájit tisk]
- (DA) Angiv antallet af kopier, som skal udskrives. > [Start udskr.]
- (DE) Geben Sie die Anzahl der auszudruckenden Exemplare ein. > [Druck starten]
- (EL) Καθορίστε τον αριθμό των αντιγράφων που επιθυμείτε να εκτυπώσετε. > [Εναρ. Εκτύπ.]
- (ES) Especifique el número de copias que desea imprimir. > [Inic impr].
- (FI) Määritä tulosteiden määrä tarpeen mukaan. > [Ala tulostaa]
- (FR) Indiquer le nombre d'exemplaires souhaité. > [Lancer impr.]
- (HU) Igény szerint adja meg a példányszámot. > [Nyomt. indít]
- (IT) Specificare il numero di copie da stampare. > [Avvia stampa]
- (NL) Geef het gewenste aantal af te drukken exemplaren op. > [Start afdruk]
- (NO) Angi antall kopier som du ønsker å skrive ut. > [Start utskr.]
- (PL) Określ żądaną liczbę kopii do wydrukowania. > [Rozp. druk.]
- (PT-BR) Especifique o número de cópias que deseja imprimir. > [Inic. impr.]
- (PT-PT) Especifique o número de cópias a imprimir que desejar. > [Inic. Impr.]
- (RO) Specificați numărul de copii de imprimat, după dorință. > [Start Imprim.]
- (RU) Укажите нужное количество копий для печати. > [Нач. печать]
- (SV) Ange antalet kopior som ska skrivas ut. > [Starta utskr]
- (TR) İstenen yazdırılacak kopya sayısını belirleyin. > [Yazd. Başlat]
- (AR) حدد عدد النسخ المراد طباعتها حسب رغبتك. < [بدء الطباعة]

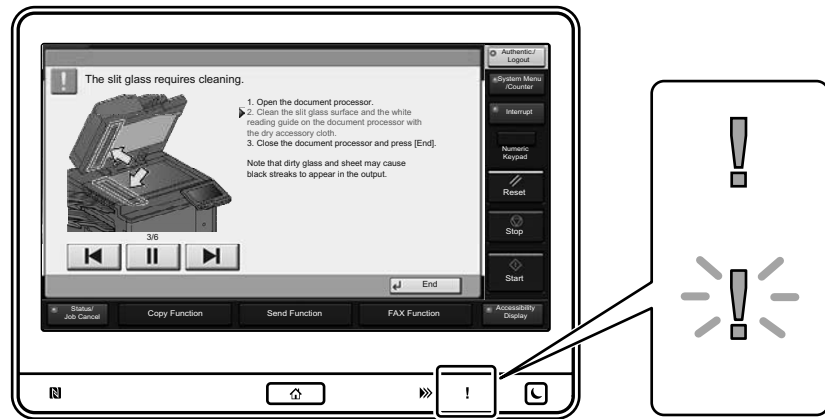

- EN** If an error occurs on the machine, the error message appears on the screen. Also the Attention indicator on the operation panel will light up or flash. Follow the instructions on the screen to clear the error. For details, refer to the Operation Guide on the Product Library disc.
- CA** Si es produeix un error en el dispositiu, es mostrarà el missatge d'error a la pantalla. També s'il·luminarà o parpellejarà l'indicador "Attention" (Alerta) al tauler d'operacions. Seguiu les instruccions de la pantalla per esborrar l'error. Per obtenir més informació, consulteu la Manual d'instruccions al disc Biblioteca del producte.
- CS** Pokud v zařízení dojde k chybě, na obrazovce se objeví chybové hlášení. Indikátor Attention na ovládacím panelu se rozsvítí nebo bude blikat. Pro odstranění chyby se řiďte pokyny na obrazovce. Více podrobností naleznete v návodu k obsluze na disku Product Library.
- DA** Hvis der opstår fejl på maskinen, vises fejlmeddelelsen på skærmen. Samtidig vil Attention-lampen på betjeningspanelet lyse eller blinke. Følg instruktionerne på skærmen for at slette fejlen. Se Betjeningsvejledning på Product Library disken for yderligere information.
- DE** Falls ein Gerätefehler auftritt, erscheint eine Fehlermeldung in der Anzeige. Außerdem leuchtet oder blinkt die LED "Warnung" auf dem Bedienfeld. Folgen Sie den Anweisungen in der Bildschirmanzeige, um den Fehler zu beseitigen. Weitere Details finden Sie in der Bedienungsanleitung auf dem Product Library Datenträger.
- EL** Αν πραγματοποιηθεί σφάλμα στο μηχάνημα, το μήνυμα του σφάλματος εμφανίζεται στην οθόνη. Επίσης, η ενδεικτική λυχνία Attention στον Πίνακα Λειτουργίας θα ανάψει ή θα αναβοσβήσει. Ακολουθήστε τις οδηγίες της οθόνης για να διορθώσετε το σφάλμα. Για λεπτομέρειες, ανατρέξτε στο Εγχειρίδιο Χρήσης στον δίσκο Product Library.
- ES** Si se produce un error en la máquina, el mensaje de error aparecerá en la pantalla. Además, el indicador Atención del panel de controles se iluminará o parpadeará. Siga las instrucciones de la pantalla para borrar el error. Para obtener más información, consulte la Guía de uso que está disponible en el disco Product Library.
- FI** Jos koneessa on vikatila, ruudulle ilmestyy vikailmoitus. Myös toimintapaneelin Attention -indikaattori syttyy tai vilkkuu. Seuraa ohjeita näytöltä vikatilan poistamiseksi. Löydät yksityiskohtaiset tiedot Tuotekirjastolevyn Käyttöopas.
- FR** Si une erreur se produit sur la machine, le message d'erreur s'affiche sur l'écran. De plus, le voyant Attention s'allume ou clignote sur le panneau de commande. Suivre les instructions sur l'écran pour effacer l'erreur. Pour plus de détails, se reporter au manuel d'utilisation sur le disque Product Library.
- HU** Ha hiba történik a készüléken, egy hibaüzenet jelenik meg a képernyőn. Emellett az Attention jelzőfény is világít vagy villog a kezelőpanelen. A hiba megszüntetéséhez kövesse a képernyőn megjelenő utasításokat. Részletekért lásd a Product Library lemezen lévő Használati útmutató.
- IT** Se sulla macchina si verifica un errore, sullo schermo viene visualizzato un messaggio di errore. Inoltre, l'indicatore Attenzione del pannello comandi si illumina oppure lampeggia. Seguire le istruzioni visualizzate sullo schermo per eliminare l'errore. Per i dettagli, vedere la Guida alle funzioni, reperibile sul disco Product Library.

- NL** Als er een fout optreedt op het apparaat, dan verschijnt de foutmelding op het scherm. Bovendien gaat ook het Opgelet-indicatorlampje op het bedieningspaneel branden of knipperen. Volg de instructies op het scherm om de fout te wissen. Voor meer informatie, raadpleeg de Gebruikershandleiding op de Product Library schijf.
- NO** Hvis det oppstår en feil på maskinen, vises feilmeldingen på skjermen. Også "Attention"-indikatoren på betjeningspanelet vil tennes eller begynne å blinke. Følg instruksjonene på skjermen for å fjerne feilen. For detaljer, se Operatørhåndbok i produktbiblioteket.
- PL** Jeżeli na urządzeniu wystąpi błąd, na wyświetlaczu zostanie wyświetlony komunikat o błędzie. Błąd jest sygnalizowany też zaświeceniem się lub miganiem wskaźnika Attention na panelu operacyjnym. Aby skasować błąd, postępuj zgodnie z instrukcjami wyświetlanymi na ekranie. Więcej informacji można znaleźć w Podręcznik obsługi znajdującej się na dysku Product Library.
- PT-BR** Se ocorrer um erro na máquina, a mensagem de erro aparece na tela. Também o indicador Atenção no painel de operação vai acender ou piscar. Siga as instruções na tela para corrigir o erro. Para obter detalhes, consulte o Guia de Operação no disco Biblioteca do Produto.
- PT-PT** Se ocorrer um erro na máquina, a mensagem de erro surge no ecrã. Além disso, o indicador "Atenção" no painel de operações irá acender ou piscar. Siga as instruções no ecrã para limpar o erro. Para mais informações consulte o Guia de Uso no disco da Biblioteca de Produtos.
- RO** Dacă apare o eroare la aparat, mesajul de eroare apare pe ecran. De asemenea, indicatorul Attention de pe panoul de operare se va lumina sau va clipi. Urmați instrucțiunile de pe ecran pentru a rezolva eroarea. Pentru detalii, consultați Ghid de operare de pe discul Product Library.
- RU** Если в работе аппарата произошла ошибка, на экране появится сообщение об ошибке. Также будет светиться или мигать индикатор Внимание на панели управления. По поводу сброса ошибки см. руководство по эксплуатации. Дополнительная информация приведена в Руководстве по эксплуатации на диске Product Library.
- SV** Om ett fel uppstår på maskinen, visas felmeddelandet på skärmen. Även "Attention"-indikatorn på kontrollpanelen tänds eller blinkar. Följ instruktionerna på skärmen för att ta bort felet. För ytterligare detaljer, konsultera Bruksanvisning som finns på skivan Product Library.
- TR** Makinede bir hata meydana gelirse, hata mesajı ekranda görüntülenir. Ayrıca çalıştırma panelindeki Attention göstergesi yanıp söner veya yanık kalır. Hatayı temizlemek için ekrandaki talimatı takip edin. Ayrıntılar için, Product Library DVD'sindeki Çalıştırma Kılavuzuna bakınız.
- AR** في حالة حدوث خطأ في الجهاز، تظهر رسالة الخطأ على الشاشة. وكذلك يضيء مؤشر Attention على لوحة التشغيل أو يومض. راجع دليل التشغيل للتخلص من الخطأ. للحصول على تفاصيل، راجع دليل التشغيل على قرص Product Library.

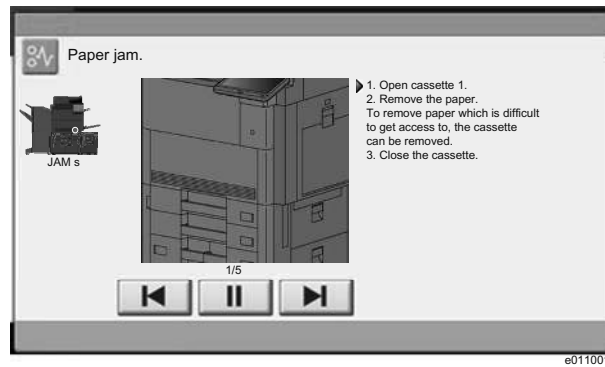

- EN** If paper jam occurs, follow the guidance on the operation panel to remove paper.
- CA** Si s'encalla el paper, seguiu els passos indicats al tauler d'operacions per extraure el paper.
- CS** Pokud uvízne papír, odstraňte jej podle pokynů na provozním panelu.
- DA** Følg anvisningerne på betjeningspanelet for at fjerne papiret, hvis der opstår papirstop.
- DE** Sollte ein Papierstau auftreten, folgen Sie den Anweisungen auf dem Bedienfeld, um das Papier zu entfernen.
- EL** Εάν υπάρξει εμπλοκή χαρτιού, ακολουθήστε τις οδηγίες που εμφανίζονται στον πίνακα λειτουργίας για να αφαιρέσετε το χαρτί.
- ES** Si se produce un atasco de papel, siga las instrucciones del panel de controles para retirar el papel.
- FI** Jos laitteessa on paperitukos, noudata käyttöpaneelin ohjeita poistaaksesi paperin.
- FR** Si un bourrage papier se produit, suivez les conseils du panneau de commande pour retirer le papier.
- HU** Papírelakadás esetén kövesse a kezelőpultton megjelenő utasításokat a papír eltávolításához.
- IT** Se si verifica un inceppamento carta, attenersi alle istruzioni visualizzate sul pannello comandi per rimuovere il foglio.
- NL** Volg bij een papierstoring de aanwijzingen op het bedieningspaneel om het papier te verwijderen.
- NO** Hvis papirstopp oppstår, følg veiledningen på betjeningspanelet for å fjerne papiret.
- PL** W razie zablokowania papieru w urządzeniu wykonaj instrukcje z panelu operacyjnego, aby usunąć papier.
- PT-BR** Se ocorrer um atolamento de papel, siga as orientações no painel de operação para remover o papel.
- PT-PT** Se o papel encravar, siga as orientações no painel de funcionamento para retirar o papel.
- RO** În caz de blocaj de hârtie, urmați instrucțiunile de pe panoul de utilizare pentru a scoate hârtia.
- RU** В случае замятия бумаги извлеките ее, следуя указаниям на панели управления.
- SV** Om ett pappersstopp inträffar tar du bort papperet genom att följa instruktionerna på kontrollpanelen.
- TR** Kâğıt sıkışması meydana gelirse, kâğıdı çıkarmak için işletim panosundaki yol gösterimini izleyin.
- AR** في حالة انحشار الورق، اتبع التوجيهات الموجودة على لوحة التشغيل لإخراج الورق المحشور.

MEMO

MEMO



**QUALITY
CERTIFICATE**

This machine has passed
all quality controls and
final inspection.

