



> PRINT > COPY > SCAN

ECOSYS M2135dn
ECOSYS M2040dn

> PRINT > COPY > SCAN > FAX

ECOSYS M2635dn
ECOSYS M2635dw
ECOSYS M2540dn
ECOSYS M2540dw

РУКОВОДСТВО ПО ЭКСПЛУАТАЦИИ



Предисловие

Благодарим вас за приобретение этого аппарата.

Настоящее руководство содержит сведения по эксплуатации и плановому техобслуживанию аппарата, а также описание несложных действий по устранению возникающих неполадок и поддержанию аппарата в как можно лучшем состоянии.

Перед эксплуатацией аппарата ознакомьтесь с данным руководством по эксплуатации.

Для качественной печати рекомендуется применять оригинальные контейнеры с тонером Kyocera, которые обязательно проходят несколько проверок.

Пожалуйста, примите во внимание, что в случае если пользователь решит использовать неоригинальный (контрафактный или совместимый) тонер, то мы не гарантируем надлежащую работу устройства. Мы не проводили тестирования тонеров, изготовленных другими производителями, в связи с чем мы не можем достоверно утверждать, что тот или иной тонер, изготовленный другим производителем, совместим с нашей продукцией. Мы рекомендуем использовать оригинальный тонер, как указано в Руководстве пользователя, прилагаемом к устройству. Использование неоригинального (контрафактного или совместимого) тонера может привести к повреждению устройства. Подобное повреждение может повлиять на условия гарантии и повлечь дополнительные расходы для пользователя в связи со снятием таких устройств с гарантийного ремонта. Кроме того, использование контрафактного тонера – это поддержка незаконной деятельности недобросовестных производителей, действующих с нарушением законов Российской Федерации. Просим принять во внимание настоящую информацию о рисках, связанных с использованием неоригинального тонера.

На фирменных расходных материалах имеется этикетка, изображенная ниже.

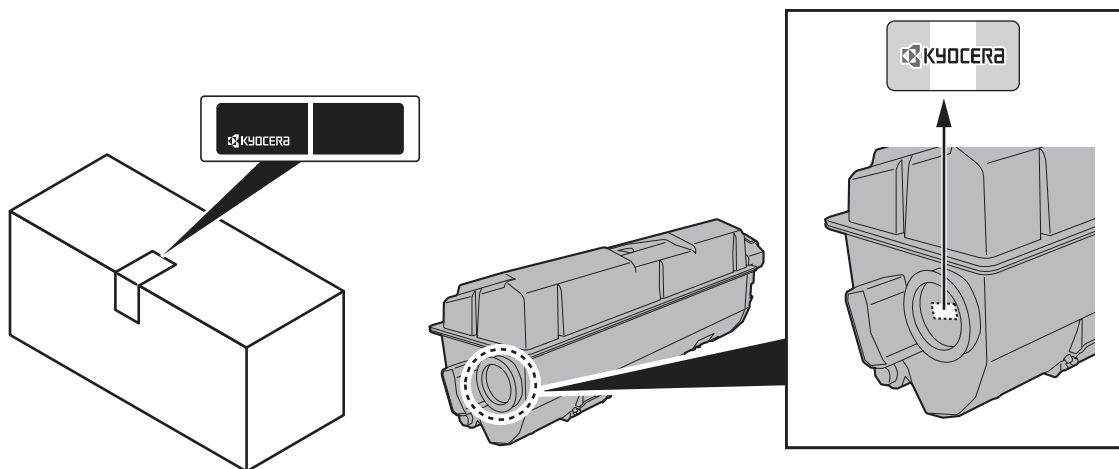

Проверка серийного номера оборудования

Серийный номер оборудования нанесен в месте, показанном на рисунке.

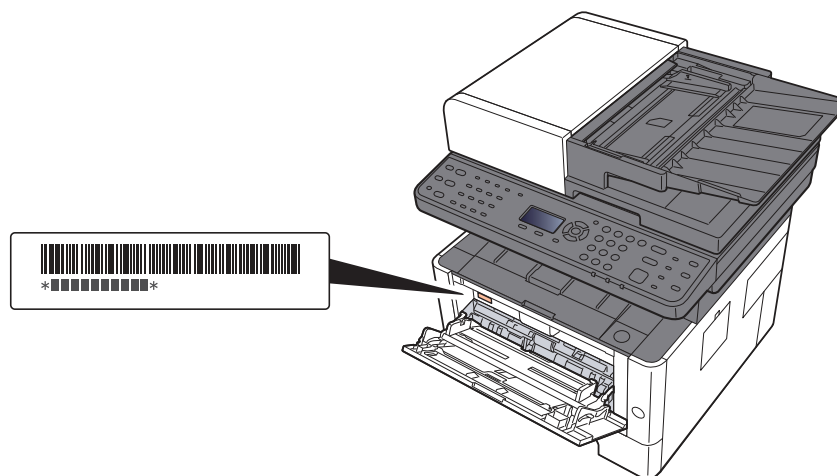

Серийный номер оборудования необходим при обращении к представителю сервисной службы. Следует проверить серийный номер перед тем, как обращаться к представителю сервисной службы.

Содержание

Предисловие	i
Содержание	iii
Общие сведения	ix
Функции аппарата	x
Функции управления цветом и качеством изображения	xiv
Основные цветовые режимы	xiv
Регулировка качества и цвета изображений	xv
Руководства, поставляемые с аппаратом	xvi
О руководстве по эксплуатации (данном документе)	xviii
Структура документа	xviii
Условные обозначения в данном руководстве	xix
Карта меню	xxi

1 Правовая информация и правила техники безопасности 1-1

Примечание	1-2
Условные обозначения по технике безопасности в данном руководстве	1-2
Окружающая среда	1-3
Меры предосторожности при эксплуатации	1-4
Меры безопасности при работе с лазером в странах Европы	1-5
Законодательные ограничения на копирование и сканирование	1-6
EN ISO 7779	1-6
EK1-ITB 2000	1-6
Меры по обеспечению безопасности при использовании беспроводной ЛВС (при наличии)	1-6
Ограничение использования данного аппарата (при наличии)	1-7
Правовая информация	1-8
Функция управления энергосбережением	1-14
Функция автоматической двусторонней печати	1-14
Экономия ресурсов — бумага	1-14
Экологическая польза от функции "управления режимом питания"	1-14
Программа Energy Star (ENERGY STAR®)	1-14

2 Установка и настройка аппарата 2-1

Наименования компонентов (внешняя сторона аппарата)	2-2
Наименования компонентов (разъемы / внутренние компоненты)	2-4
Наименования компонентов (с установленным дополнительным оборудованием)	2-6
Подключение аппарата и других устройств	2-7
Подсоединение кабелей	2-8
Подсоединение кабеля LAN	2-8
Подсоединение кабеля USB	2-9
Подсоединение кабеля питания	2-9
Включение/выключение питания	2-10
Включение питания	2-10
Выключение питания	2-10
Использование панели управления	2-11
Кнопки панели управления	2-11
Метод работы	2-13
Проверка настроек оригинала и бумаги	2-14
Экран справки	2-14
Вход в систему/выход из системы	2-15
Вход	2-15
Выход	2-16
Настройки аппарата по умолчанию	2-17
Установка даты и времени	2-17
Настройка сети	2-18
Настройка проводной сети	2-18
Настройка беспроводной сети	2-20
Настройка Wi-Fi Direct	2-24

Функция экономии энергии	2-26
Режим ожидания	2-26
Автоматический режим ожидания	2-27
Правила сна (модели для Европы)	2-27
Уровень сна (экономия энергии и быстрое восстановление) (кроме моделей для стран Европы)	2-28
Правила выключения питания (модели для стран Европы)	2-28
Бесшумный режим	2-29
Установка программного обеспечения	2-30
Программное обеспечение на DVD (Windows)	2-30
Установка программного обеспечения в Windows	2-31
Удаление программного обеспечения	2-37
Установка программного обеспечения на компьютер Mac	2-38
Установка TWAIN-драйвера	2-40
Установка WIA-драйвера	2-42
Проверка счетчика	2-43
Дополнительная подготовка для администратора	2-44
Отправка документов на ПК	2-44
Усиление безопасности	2-44
Command Center RX	2-46
Доступ к Command Center RX	2-47
Изменение настроек безопасности	2-48
Изменение информации об устройстве	2-50
Настройки электронной почты	2-52
Регистрация адресатов	2-57
Передача данных из других наших продуктов	2-58
Перенос адресной книги	2-58
3 Подготовка к использованию	3-1
Загрузка бумаги	3-2
Указания по загрузке бумаги	3-2
Выбор блоков податчиков бумаги	3-3
Загрузка в кассету	3-4
Меры предосторожности по выходу бумаги	3-7
Стопор бумаги	3-7
Подготовка к отправке документа в общую папку на ПК	3-8
Создание примечания об имени компьютера и полного имени компьютера	3-8
Определение имени пользователя и полного имени домена	3-9
Создание общей папки, создание примечания об общей папке	3-10
Настройка брандмауэра Windows	3-13
Регистрация адресатов в адресной книге	3-18
Добавление адресата (адресная книга)	3-18
Добавление адресата к клавише набора одним нажатием (Клавиша набора одним нажатием)	3-25
4 Печать с ПК	4-1
Экран свойств драйвера принтера	4-2
Отображение справки по драйверу принтера	4-3
Изменение настроек драйвера принтера по умолчанию (Windows 8.1)	4-3
Печать с ПК	4-4
Печать на бумаге стандартного формата	4-4
Печать на нестандартных форматах бумаги	4-6
Отмена печати с компьютера	4-9
Печать с портативного устройства	4-10
Печать с помощью AirPrint	4-10
Печать посредством сервиса Google Cloud Print	4-10
Печать с помощью Mopria	4-10
Печать с помощью Wi-Fi Direct	4-10
Печать данных, сохраненных на принтере	4-11
Определение ящика заданий с помощью компьютера и сохранение задания печати	4-12
Печать документов из ящика конфиденциальной печати	4-13
Удаление документов, сохраненных в ящике конфиденциальной печати	4-14

Печать документа из ящика сохраненных заданий	4-15
Удаление документов, сохраненных в ящике сохраненных заданий	4-16
Печать документа из ящика быстрого копирования	4-17
Удаление документов, сохраненных в ящике быстрого копирования	4-18
Печать документа из ящика проверки и удержания	4-19
Удаление документов, сохраненных в ящике проверки и удержания	4-20
Контроль состояния принтера (Status Monitor)	4-21
Доступ к Status Monitor	4-21
Выход из Status Monitor	4-21
Быстрый просмотр состояния	4-21
Вкладка выполнения печати	4-22
Вкладка состояния лотка с бумагой	4-22
Вкладка состояния тонера	4-22
Вкладка уведомлений	4-23
Контекстное меню в Status Monitor	4-23
Настройки уведомлений Status Monitor	4-24
Configuration Tool	4-25
Доступ к Configuration Tool	4-25
Выход из Configuration Tool	4-26
Экран настроек Configuration Tool	4-27

5 Эксплуатация аппарата	5-1
Загрузка оригиналов	5-2
Размещение оригиналов на стекле оригинала	5-2
Загрузка оригиналов в автоподатчик оригиналов	5-3
Загрузка бумаги в универсальный лоток	5-6
Программа	5-9
Регистрация программ	5-9
Вызов программы	5-10
Перезапись программы	5-11
Удаление программы	5-11
Настройки клавиши выбора	5-12
Копирование	5-13
Основные операции	5-13
Отмена заданий	5-14
Часто используемый метод передачи	5-15
Передача документа по электронной почте	5-16
Настройка параметров перед отправкой	5-16
Передача отсканированного документа по электронной почте	5-16
Передача документа в требуемую общую папку на компьютере (сканирование на ПК)	5-18
Настройка параметров перед отправкой	5-18
Передача документа в требуемую общую папку на компьютере	5-18
Передача документа в папку на сервере FTP (сканировать на FTP)	5-20
Настройка параметров перед отправкой	5-20
Передача документа в папку на сервере FTP	5-20
Сканирование с помощью TWAIN или WIA	5-22
Настройка параметров перед отправкой	5-22
Сканирование документа с помощью приложения	5-22
Полезный метод передачи	5-23
WSD сканирование	5-24
Установка программного обеспечения драйвера	5-24
WSD сканирование	5-25
Использование факс-сервера для отправки факсов (передача через факс-сервер)	5-27
Настройка параметров перед отправкой	5-27
Использование факс-сервера для отправки факсов	5-27
Передача адресатам разных типов (групповая рассылка)	5-29
Отправить мне (эл. почта)	5-30
Передача документа на адрес электронной почты вошедшего в систему пользователя	5-30
Отмена заданий передачи	5-31
Управление адресатами	5-32
Указание адресата	5-32
Выбор из адресной книги	5-32
Выбор из внешней адресной книги	5-33

Выбор адресата с помощью клавиши набора одним нажатием	5-34
Проверка и изменение адресатов	5-35
Экран подтверждения адресатов	5-36
Повторный вызов	5-36
Порядок использования функций факса	5-37
Использование ящиков документов	5-38
Что такое ящик заданий?	5-38
Что такое ящик "Съемный носитель"?	5-38
Что такое ящик дополнительного адреса/ящик опроса?	5-38
Работа с помощью съемного носителя USB	5-39
Печать документов, сохраненных на съемном носителе USB	5-39
Сохранение документов в память USB (Сканировать на USB)	5-41
Проверка сведений о съемном носителе USB	5-42
Извлечение съемного носителя USB	5-42

6 Использование различных функций 6-1

Доступные функции аппарата	6-2
Доступные в аппарате функции	6-2
Порядок выбора функций	6-2
Копирование	6-3
Отправить	6-4
Съемная память (сохранение файла, печать документов)	6-6
Функции	6-8
Выбор бумаги	6-9
Разбор по копиям	6-10
Двусторонняя	6-10
Масштаб	6-13
Совмещенная печать	6-15
Формат оригинала	6-17
Ориентация оригинала	6-18
Оригиналы разных форматов	6-19
Изображение оригинала	6-19
Плотность	6-20
EcoPrint	6-20
Непрерывное сканирование	6-20
Ввод имени файла	6-21
Уведомление о завершении задания	6-21
Замещение приоритета	6-22
Выбор цвета	6-22
Резкость	6-23
Контрастность	6-23
Настройка плотности фона (настройка плотн. фона)	6-24
Пропустить пустую страницу	6-24
Разрешение сканирования	6-24
Формат для передачи	6-25
Формат файла	6-26
Тема/текст	6-30
Двусторонняя (двусторонний оригинал)	6-30
FTP-передача с шифрованием	6-31
Разделение файлов	6-31
Формат сохранения	6-32
Шифрованный PDF	6-32
Печать JPEG/TIFF	6-33
XPS, вписать в страницу	6-33

7 Состояние/Отм. Задач 7-1

Проверка состояния задания	7-2
Сведения об экранах состояния	7-4
Проверка журнала задания	7-8
Передача истории журнала	7-12
Выполнение задания	7-13
Приостановка и возобновление заданий	7-13
Отмена заданий	7-13
Устройство/связь	7-14
Проверка остатка тонера и бумаги (бумага / расходные материалы)	7-15

8	Настройка и регистрация (Системное меню)	8-1
	Системное меню	8-2
	Метод работы	8-2
	Параметры системного меню	8-3
	Отчет	8-6
	Система/Сетевой	8-9
	Польз/Учет задан	8-21
	Свойство пользователя	8-21
	Общие параметры	8-22
	Копирование	8-35
	Принтер	8-36
	Передать	8-38
	ФАКС	8-39
	Ящик документов	8-39
	Правка адресата	8-40
	Настройка/обслуж	8-41
9	Аутентификация и учет пользователей (реквизиты пользователей, учет заданий)	9-1
	Общие сведения об управлении реквизитами пользователей	9-2
	Управление учетом заданий с ПК	9-2
	Включение управления входом пользователей в систему	9-4
	Настройки для управления входом пользователей в систему	9-6
	Безоп. аутентификации	9-6
	Добавление пользователя (Список локальных пользователей)	9-8
	Изменение свойств пользователя	9-10
	Управление реквизитами пользователей для печати	9-13
	Управление пользователями при сканировании с помощью TWAIN	9-15
	Управление пользователями при сканировании с помощью WIA	9-16
	Управление пользователями, отправляющими факсы с ПК	9-17
	Настройки авторизации группы	9-18
	Настр. автор. польз. Гость	9-19
	Получить св-ва польз. сети	9-22
	Настройки смарт-карты	9-23
	Настройки входа по ПИН-коду	9-24
	Использование функций управления входом пользователей в систему	9-25
	Вход в систему/выход из системы	9-25
	Общие сведения об учете заданий	9-26
	Управление количеством листов, используемых в заданиях печати с ПК	9-26
	Включение учета заданий	9-27
	Доступ к учету заданий	9-28
	Настройка учетной записи	9-29
	Добавление учетной записи	9-29
	Ограничение использования аппарата	9-31
	Редактирование учетной записи	9-32
	Удаление учетной записи	9-33
	Учет заданий для печати	9-34
	Учет заданий для сканирования с использованием TWAIN	9-36
	Учет заданий для сканирования с использованием WIA	9-37
	Учет заданий факса, переданных с компьютера	9-38
	Настройка учета заданий	9-39
	Параметры по умолчанию	9-39
	Подсчет количества напечатанных страниц	9-40
	Печать отчета учета	9-41
	Использование учета заданий	9-42
	Вход в систему/выход из системы	9-42
	Настройки неизв. пользов.	9-43
	Неизв. ид. задан.	9-43
	Регистрация информации для пользователя с неизвестным идентификатором	9-44

10	Устранение неисправностей	10-1
	Регулярное обслуживание	10-2
	Очистка	10-2
	Очистка стекла оригинала	10-2
	Очистка щелевого стекла	10-3
	Очистка внутренних частей аппарата	10-4
	Замена контейнера с тонером	10-7
	Загрузка бумаги	10-10
	Использование Maintenance Menu	10-11
	Устранение неисправностей	10-13
	Устранение сбоев в работе	10-13
	Проблема в работе аппарата	10-13
	Проблема с распечатанным изображением	10-16
	Реагирование на сообщения	10-20
	Устранение замятия бумаги	10-31
	Обозначение компонента/узла, в котором произошло замятие	10-31
	Извлечение замятой бумаги из кассеты 1	10-32
	Извлечение замятой бумаги из кассеты 2	10-34
	Извлечение замятой бумаги из кассеты 3	10-36
	Извлечение застрявшей бумаги из универсального лотка	10-38
	Извлечение застрявшей бумаги из аппарата	10-39
	Извлечение замятой бумаги из-за задней крышки	10-43
	Извлечение застрявшей бумаги из автоподатчика оригиналов	10-47
11	Приложение	11-1
	Дополнительное оборудование	11-2
	Общие сведения о дополнительном оборудовании	11-2
	Дополнительные приложения	11-6
	Начало использования приложения	11-6
	Проверка сведений о приложении	11-7
	Способ ввода символов	11-9
	Использование клавиш	11-9
	Выбор типа символов	11-10
	Символы, которые можно ввести с помощью цифровой клавиатуры	11-10
	Ввод символов	11-11
	Ввод символов	11-12
	Ввод с использованием экрана выбора символов	11-14
	Бумага	11-15
	Основные характеристики бумаги	11-15
	Выбор подходящей бумаги	11-16
	Бумага специального назначения	11-19
	Характеристики	11-23
	Аппарат	11-23
	Функции копирования	11-25
	Функции принтера	11-26
	Функции сканера	11-26
	Автоподатчик оригиналов	11-27
	Податчик бумаги	11-27
	Глоссарий	11-28
	Алфавитный указатель	Алфавитный указатель-1

Общие сведения

Входные данные

Оригинал Электронные данные USB-память Данные факса



Безопасность

Можно использовать разные уровни защиты аппарата в соответствии с конкретными потребностями.



➔ [Усиление безопасности \(стр. xii\)](#)

Операции, выполняемые с ПК



Command Center RX

Проверить состояние и изменить настройки аппарата можно с помощью веб-браузера, установленного на компьютере.

➔ [Command Center RX \(стр. 2-46\)](#)

Command Center RX User Guide

Функции ящика документов

Данная функция полезна при выполнении различных задач, в том числе при сохранении данных в аппарате или в модуле памяти USB.

➔ [Печать данных, сохраненных на принтере \(стр. 4-11\)](#)

Выходные данные

Функции копирования



➔ [Копирование \(стр. 5-13\)](#)
[Печать с ПК \(стр. 4-1\)](#)

Функции принтера



➔ [Часто используемый метод передачи \(стр. 5-15\)](#)

Функции передачи

USB-память



➔ [Сохранение документов в память USB \(Сканировать на USB\) \(стр. 5-41\)](#)

Функции факса



➔ [Руководство по эксплуатации факса](#)

ПРИМЕЧАНИЕ

• Прежде чем приступить к использованию аппарата, обязательно прочтите раздел:

➔ [Правовая информация и правила техники безопасности \(стр. 1-1\)](#)

• Порядок подготовки устройства к использованию, в том числе подключение кабелей и установка программного обеспечения:

➔ [Установка и настройка аппарата \(стр. 2-1\)](#)

• Порядок загрузки бумаги, настройки общих папок и добавления адресов в адресную книгу изложен в разделе:

➔ [Подготовка к использованию \(стр. 3-1\)](#)

Функции аппарата

Аппарат оснащен рядом полезных функций.

➔ [Использование различных функций \(стр. 6-1\)](#)

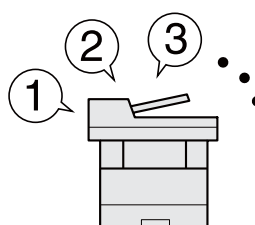
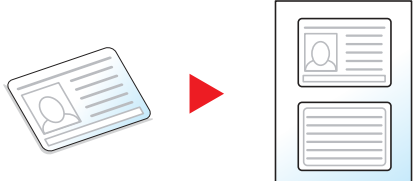
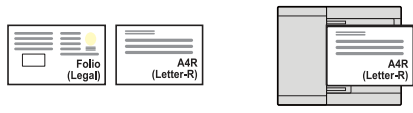

Ниже приведены примеры некоторых из них.

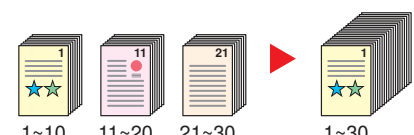
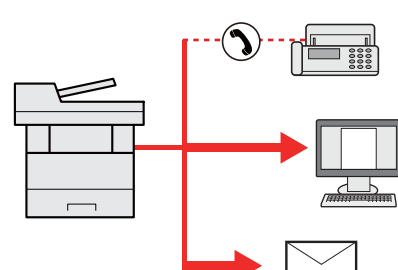
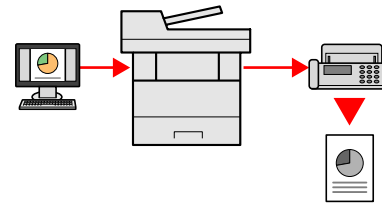
Оптимизация процессов обработки документов в офисе		
<p>Доступ к часто используемым функциям одним нажатием (избранные функции)</p>  <p>Можно заранее настроить часто используемые функции.</p> <p>Зарегистрировав часто используемые настройки в качестве избранных функций, можно легко их вызывать. Использование этих избранных функций всегда приводит к одинаковому результату, даже если их используют другие пользователи.</p> <p>➔ Программа (стр. 5-9)</p>	<p>Копирование обеих сторон ID-карт на один лист бумаги (Копия ID-карты)</p>  <p>Вы можете копировать лицевую и тыльную стороны ID-карты на один лист бумаги.</p> <p>➔ Программа (стр. 5-9)</p>	<p>Сканирование оригиналов различных форматов за один раз (оригиналы разного формата)</p>  <p>Эта функция полезна при подготовке материалов конференций.</p> <p>Можно задать различные форматы оригиналов одновременно, тогда не нужно будет повторно задавать параметры оригиналов независимо от их формата.</p> <p>➔ Оригиналы разных форматов (стр. 6-19)</p>

Оптимизация процессов обработки документов в офисе		
<p>Сканирование множества оригиналов отдельными партиями, а затем выпуск одним заданием (Непрерывное сканирование)</p>  <p>Эта функция полезна при подготовке многостраничных раздаточных материалов.</p> <p>Когда невозможно поместить в автоподатчик оригиналов большое количество документов за один раз, оригиналы можно отсканировать отдельными партиями и затем скопировать или отправить как одно задание.</p> <p>➔ Непрерывное сканирование (стр. 6-20)</p>	<p>Одна рассылка с использованием нескольких вариантов рассылки (Групповая рассылка)</p>  <p>Один и тот же документ можно отправить нескольким получателям, используя различные методы.</p> <p>Вы можете задать несколько получателей для различных методов рассылки, например, по электронной почте, SMB или факсу.</p> <p>При этом можно сэкономить время, отправляя одно задание один раз.</p> <p>➔ Передача адресатам разных типов (групповая рассылка) (стр. 5-29)</p>	<p>Передача факса с ПК (Отправка факса с ПК)</p>  <p>Эта функция позволяет экономить бумагу, используемую для отправки факсов.</p> <p>Можно файл, подлежащий передаче по факсу, отправить с ПК, не распечатывая его. Таким образом можно уменьшить расход бумаги и более рационально подойти к выполнению заданий передачи.</p> <p>➔ Руководство по эксплуатации факса</p>

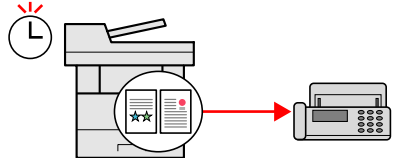
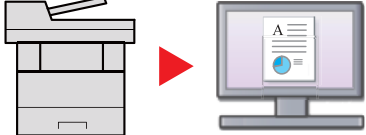
Экономия энергии и расходов		
<p>Экономия энергии при необходимости (функция экономии энергии)</p>  <p>Аппарат оснащен функцией экономии энергии, которая автоматически включает режим ожидания. В зависимости от условий эксплуатации аппарата можно настроить соответствующий уровень энергосбережения.</p> <p>➔ Функция экономии энергии (стр. 2-26)</p>	<p>Использование меньшего количества тонера для печати (EcoPrint)</p>  <p>Благодаря данной функции можно сократить расход тонера. Используйте эту функцию, чтобы сэкономить тонер, если вам нужно всего лишь проверить содержимое печатного документа, например при пробной печати, или распечатать документ для внутреннего подтверждения.</p> <p>Используйте эту функцию, если не требуется высококачественная печать.</p> <p>➔ EcoPrint (стр. 6-20)</p>	<p>Снижение расхода бумаги (печать с экономией бумаги)</p>  <p>Оригиналы можно печатать на обеих сторонах листа бумаги. Кроме того, несколько оригиналов можно напечатать на одном листе бумаги.</p> <p>➔ Совмещенная печать (стр. 6-15) Двусторонняя (стр. 6-10)</p>

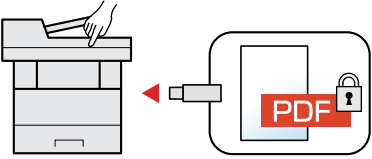
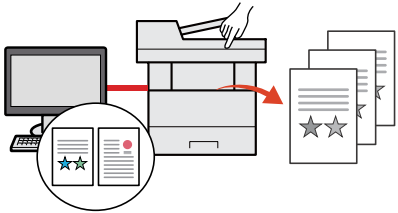
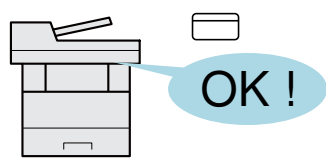
Экономия энергии и расходов		Создание визуально привлекательных документов
<p>Пропуск пустых страниц при печати (пропуск пустых страниц)</p>  <p>Если в отсканированном документе имеются пустые страницы, при использовании этой функции они пропускаются, а остальные выводятся на печать.</p> <p>➔ Пропустить пустую страницу (стр. 6-24)</p>	<p>Отправка факса для снижения расходов на передачу данных (передача факса с задержкой)</p>  <p>С помощью этой функции можно уменьшить расходы на передачу данных. Расходы на передачу данных можно снизить, настроив таймер на период времени с более низким тарифом на обмен данными.</p> <p>➔ Руководство по эксплуатации факса</p>	<p>Сканирование оригиналов в цвете и передача их на ПК (сканирование)</p>  <p>Вы можете сканировать оригиналы и преобразовывать их в электронные данные, например в файлы цветных документов PDF.</p> <p>➔ Часто используемый метод передачи (стр. 5-15)</p>

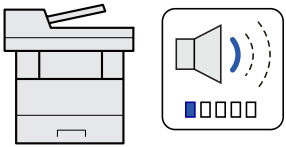
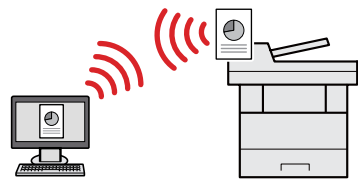
Усиление безопасности		
<p>Защита файла PDF паролем (функции шифрования PDF)</p>  <p>Для ограничения просмотра, печати и редактирования документа используйте функцию защиты паролем документов в формате PDF.</p> <p>➔ Функции шифрования PDF (стр. 6-28)</p>	<p>Предотвращение потери готовых документов (конфиденциальная печать)</p>  <p>Временное сохранение заданий печати в ящике документов главного блока и их вывод, когда пользователь находится перед устройством, может предотвратить получение документов другими пользователями.</p> <p>➔ Печать данных, сохраненных на принтере (стр. 4-11)</p>	<p>Вход в систему с помощью ID-карты (аутентификация по карте)</p>  <p>Для входа в систему достаточно поднести к аппарату бесконтактную идентификационную карту. При этом не требуется введение имени пользователя и пароля.</p> <p>➔ Card Authentication Kit(B) "Комплект аутентификации по карте" (стр. 11-4)</p>
Усиление безопасности	Более эффективное использование функций	
<p>Усиление безопасности (настройки для администратора)</p>  <p>С целью усиления безопасности администраторы могут использовать различные функции.</p> <p>➔ Усиление безопасности (стр. 2-44)</p>	<p>Снижение уровня шума аппарата (Тихий режим)</p>  <p>Можно снизить уровень шума при работе аппарата. Также возможно включение или выключение одним нажатием.</p> <p>➔ Бесшумный режим (стр. 2-29)</p>	<p>Установка аппарата без использования сетевых кабелей (Беспроводная сеть)</p>  <p>При наличии беспроводной ЛВС можно установить аппарат, не беспокоясь о сетевых кабелях. Кроме того, поддерживаются функции Wi-Fi Direct и т. д.</p> <p>➔ Настройка сети (стр. 2-18) ➔ Настройка Wi-Fi Direct (стр. 2-24)</p>

Более эффективное использование функций

Использование модуля памяти USB (Модуль памяти USB)

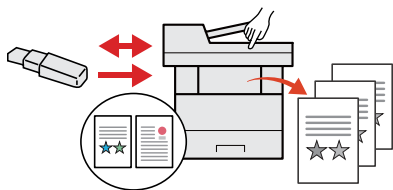

Данная функция полезна в тех ситуациях, когда необходимо распечатать документы вне офиса или когда невозможно напечатать документы с ПК.

Сохраненные в модуле памяти USB файлы можно вывести на печать, подключив модуль памяти USB непосредственно к аппарату.

Кроме того, в модуль памяти USB можно сохранить оригинал, отсканированный с помощью аппарата.

- ➔ [Печать документов, сохраненных на съемном носителе USB \(стр. 5-39\)](#)
- [Сохранение документов в память USB \(Сканировать на USB\) \(стр. 5-41\)](#)

Задание формата файла изображения (Формат файла)

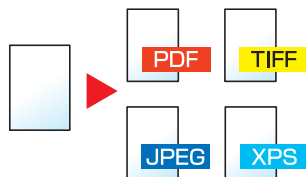

При отправке/сохранении изображений можно выбрать различные форматы файла.

- ➔ [Формат файла \(стр. 6-26\)](#)

Дистанционное управление (Command Center RX)



Имеется возможность удаленного доступа к аппарату для выполнения печати, отправки или загрузки данных.

Администраторы могут задать настройки для управления аппаратом и его использования.

- ➔ [Command Center RX \(стр. 2-46\)](#)

Функции управления цветом и качеством изображения

В аппарате предусмотрены различные функции управления цветом и качеством изображения. При необходимости пользователь может отрегулировать характеристики отсканированного изображения.

Основные цветовые режимы

Ниже перечислены основные цветовые режимы.







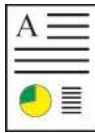

Цветовой режим	Описание	Пример изображения		Страница для справки
		До	После	
Авто(цв/отт.сер.) Автоцв(цвет/ч-б)	Автоматическое определение цветности сканируемого документа: цветной или черно-белый.			стр. 6-22
Полноцветный	Полноцветное сканирование документа.			стр. 6-22
Оттенки серого	Сканирование документа в оттенках серого.			стр. 6-22
Черно-белый	Сканирование документа как черно-белого изображения.			стр. 6-22

Для получения подробной информации см.:

➔ [Выбор цвета \(стр. 6-22\)](#)

Регулировка качества и цвета изображений

Для регулировки качества или цвета изображения используйте следующие функции.

Требуемый результат	Образец изображения		Функция	Стр.
	До	После		
Точная настройка цвета.				
Регулировка плотности.			Плотность	стр. 6-20
Точная регулировка качества изображения				
Выделение или размытие контуров изображения. Пример. Выделение контуров изображения.			Резкость	стр. 6-23
Регулирование разницы между темными и светлыми участками изображения.			Контрастность	стр. 6-23
Затемнение или осветление фона (области, не содержащей текста или изображений) документа. Пример. Осветление фона			Плотность фона	стр. 6-24
Регулировка отсканированного изображения				
Уменьшение размера файла и четкое отображение символов.			Формат файла [PDF с выс. ст.сж.]	стр. 6-26

Руководства, поставляемые с аппаратом

В комплект поставки аппарата входят следующие руководства. При необходимости сверяйтесь с соответствующим руководством.

Содержание руководств может быть изменено без уведомления в целях улучшения технических характеристик аппарата.

Печатные руководства

Быстрое начало использования аппарата



Quick Guide

В данном руководстве содержится описание основных функций аппарата, принципов использования удобных функций, порядка проведения планового техобслуживания и действий при возникновении неполадок.

Правила безопасного использования аппарата











Safety Guide

Содержит информацию о безопасности и предостережения относительно места установки и эксплуатации аппарата. Обязательно прочитайте это руководство перед использованием данного аппарата.

Safety Guide (ECOSYS M2135dn/ECOSYS M2635dn/ ECOSYS M2635dw/ECOSYS M2040dn/ECOSYS M2540dn/ ECOSYS M2540dw)

В данном руководстве приведены указания относительно свободного пространства, необходимого для установки аппарата, описание предупредительных надписей и иные сведения по технике безопасности. Обязательно прочитайте это руководство перед использованием данного аппарата.

Руководства (PDF) на DVD-диске (Product Library)

Надлежащее использование аппарата	 Руководство по эксплуатации (данный документ) Содержит описание процедур загрузки бумаги, выполнения операций копирования, печати и сканирования, а также содержит настройки по умолчанию и другую информацию.
Использование функций факса	 Руководство по эксплуатации факса Содержит описание порядка использования функций факса.
Использование бесконтактной карты	 Card Authentication Kit (B) Operation Guide Содержит описание порядка выполнения аутентификации с использованием идентификационной карты.
Легкая регистрация информации об аппарате и выполнение настроек	 Command Center RX User Guide Содержит описание метода доступа к аппарату с компьютера через веб-браузер для проверки и изменения параметров.
Печать данных с компьютера	 Printer Driver User Guide Содержит описание порядка установки драйвера принтера и использования функций принтера.
Непосредственная печать файла PDF	 KYOCERA Net Direct Print Operation Guide Содержит описание порядка печати файлов PDF без запуска Adobe Acrobat или Reader.
Мониторинг аппарата и других принтеров в сети	 KYOCERA Net Viewer User Guide Содержит описание порядка мониторинга сетевых систем печати (аппарата) с помощью KYOCERA Net Viewer.
Печать без использования драйвера принтера	 PRESCRIBE Commands Command Reference Описание собственного языка принтера (команды PRESCRIBE). PRESCRIBE Commands Technical Reference Описание командных функций PRESCRIBE и управление каждым типом эмуляции.
Регулировка положения печати или сканирования	 Maintenance Menu User Guide Меню обслуживания содержит описание способов настройки печати, сканирования и других параметров.

Для просмотра руководств, записанных на диске DVD, необходимо установить следующие версии приложения Adobe Reader.

Версия 8.0 или последующие версии

О руководстве по эксплуатации (данном документе)

Структура документа

В настоящем руководстве содержатся следующие разделы.

Раздел		Содержание
1	Правовая информация и правила техники безопасности	Содержит описание мер предосторожности при использовании аппарата и информацию относительно торговых марок.
2	Установка и настройка аппарата	Содержит описание деталей аппарата, порядка подключения кабелей, установки программного обеспечения, входа в систему и выхода из нее, а также иных процедур, связанных с администрированием аппарата.
3	Подготовка к использованию	Содержит описание процедур подготовки и настройки, необходимых для начала эксплуатации аппарата, в том числе порядка загрузки бумаги и создания адресной книги.
4	Печать с ПК	Объясняет функции, доступные при использовании аппарата в качестве принтера.
5	Эксплуатация аппарата	Содержит описание основных процедур, связанных с эксплуатацией аппарата, в том числе процедур размещения оригиналов, выполнения копий, отправки документов и использования ящиков для документов.
6	Использование различных функций	Содержит описание дополнительных функций аппарата.
7	Состояние/Отм. Задач	Объясняет способы проверки состояния задания и журнала заданий, а также способы отмены заданий, которые уже печатаются или ожидают печати. Также содержит описание порядка проверки уровней бумаги и тонера, проверки состояния устройства, а также отмены передачи факса.
8	Настройка и регистрация (Системное меню)	Описание системного меню и принципы управления аппаратом с помощью данного меню.
9	Аутентификация и учет пользователей (реквизиты пользователей, учет заданий)	Пояснение реквизитов пользователя и процедуры учета заданий.
10	Устранение неисправностей	Содержит описание порядка действий в ситуациях, когда закончился тонер, отображается ошибка, возникло замятие бумаги или иная проблема.
11	Приложение	Содержит описание дополнительного оборудования для аппарата. Содержит сведения о типах носителя и форматах бумаги, а также глоссарий терминов. В этом разделе описывается ввод символов и указаны технические характеристики аппарата.

Условные обозначения в данном руководстве

В приведенных ниже объяснениях в качестве примера используется Adobe Reader XI.

Щелкните элемент оглавления для быстрого перехода к соответствующей странице.

Щелкните для перехода от текущей страницы к ранее отображавшейся странице. Данная функция удобна, если необходимо вернуться к странице, с которой был выполнен быстрый переход к текущей странице.

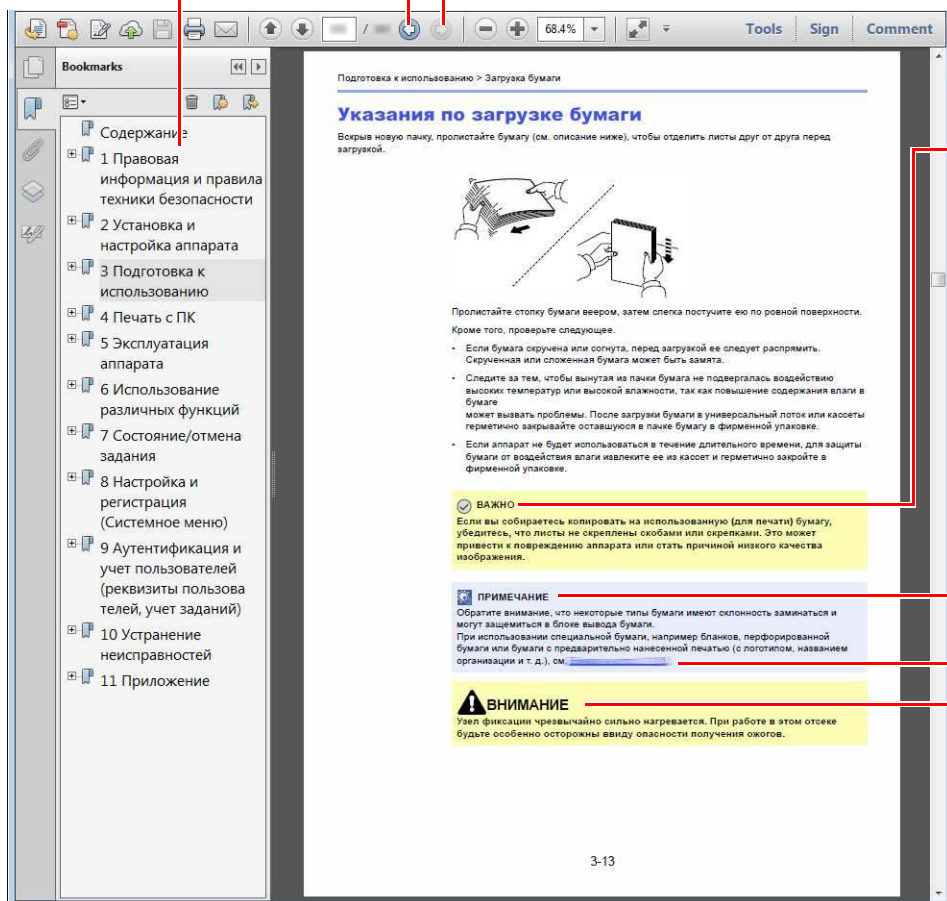

ВАЖНО

Указывает на требования по эксплуатации и ограничения, которые необходимо соблюдать для безопасной эксплуатации аппарата и недопущения повреждения самого аппарата или иной собственности.

ПРИМЕЧАНИЕ

Указывает на дополнительные объяснения и справочную информацию по эксплуатации аппарата.

[См. раздел](#)

Щелкните подчеркнутый текст для перехода к соответствующей странице.

ВНИМАНИЕ

Предупреждает о возможности получения травмы или механического повреждения аппарата при недостаточном внимании или несоблюдении соответствующих правил.

ПРИМЕЧАНИЕ

Отображаемые в программе Adobe Reader элементы могут различаться в зависимости от порядка использования программы. Если оглавление или инструменты не отображаются, см. справку по программе Adobe Reader.

К некоторым элементам в данном руководстве применяются следующие условные обозначения.

Условное обозначение	Описание
[Жирный шрифт]	Указывает на аппаратные или экранные кнопки.
"Обычный шрифт"	Указывает на сообщение или настройку.







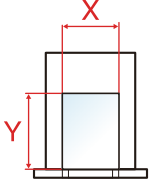

Условные обозначения в процедурах по эксплуатации аппарата

В настоящем руководстве используется следующее обозначение последовательности работы с аппаратом:

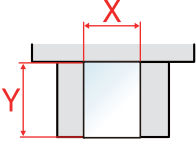
Процедура	Процедура, указанная в данном руководстве
Нажмите клавишу [Системное меню/Счетчик]. ▼ Нажмите клавишу [▲] или [▼], чтобы выбрать [Общие параметры]. ▼ Нажмите клавишу [OK].	Клавиша [Системное меню/Счетчик] > клавиша [▲] [▼] > [Общие параметры] > клавиша [OK]

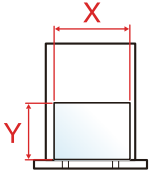
Формат и ориентация бумаги

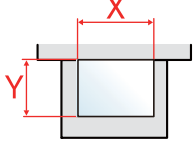
Такие форматы бумаги, как А5, можно использовать как в горизонтальной, так и в вертикальной ориентации. Для различения этих ориентаций при использовании данных форматов к обозначениям форматов добавляется буква R, указывающая на вертикальную ориентацию. Кроме того, для указания ориентации при размещении бумаги на дисплее сообщений используются указанные ниже пиктограммы.

Ориентация		Расположение (X = длина, Y = ширина)	Пиктограммы на дисплее сообщений	Формат, указанный в этом руководстве *1
Вертикальная ориентация (-R)	Кассета			A5-R
	Универсальный лоток			A5-R
Горизонтальная ориентация	Кассета			A5
	Универсальный лоток			A5

*1 Форматы бумаги, которые можно использовать, зависят от функции и лотка для подачи бумаги. Для получения подробной информации см. следующий раздел.

➔ [Характеристики \(стр. 11-23\)](#)

Карта меню

Здесь приведен перечень пунктов меню, отображаемых на дисплее сообщений. При определенных настройках некоторые меню могут не отображаться. Названия некоторых пунктов меню могут отличаться от заголовков соответствующих разделов.

Копировать



Меню функций



Выбор бумаги (стр. 6-9)
Разбор по копиям (стр. 6-10)
Двустор. (стр. 6-10)
Масштаб (стр. 6-13)
Совмест. (стр. 6-15)
Формат оригинала (стр. 6-17)
Ориентация ориг. (стр. 6-18)
Ориг. раз. форм. (стр. 6-19)
Оригинал изобр. (стр. 6-19)
Плотность (стр. 6-20)
EcoPrint (стр. 6-20)
Непрерывное скан (стр. 6-20)
Ввод имени файла (стр. 6-21)
Увед. о зав. здн (стр. 6-21)
Замещ. приоритета (стр. 6-22)
Резкость (стр. 6-23)
Контрастность (стр. 6-23)
Плотность фона (стр. 6-24)
Проп. пуст.стр. (стр. 6-24)

Отправить

Электронная почта,
Папка, ФАКС



Мне (эл. почта) (стр. 5-30)
E-mail (стр. 5-16)
Папка(SMB) (стр. 5-18)
Папка(FTP) (стр. 5-20)
WSD Сканирование (стр. 5-25)
Факс-сервер (стр. 5-27)
ФАКС (см. Руководство по эксплуатации факса.)

Отправить

Электронная почта,
Папка, ФАКС



☰ Меню функций



Выбор цвета (стр. 6-22)
Формат оригинала (стр. 6-17)
Оригинал изобр. (стр. 6-19)
Разрешение скан. (стр. 6-24)
Фор. передач (стр. 6-25)
Масштаб (стр. 6-13)
Ориентация ориг. (стр. 6-18)
Ориг. раз. форм. (стр. 6-19)
Непрерывное скан (стр. 6-20)
Формат файла (стр. 6-26)
Ввод имени файла (стр. 6-21)
Тема/текст (стр. 6-30)
Увед. о зав. здн (стр. 6-21)
Разрешение факса (см. Руководство по эксплуатации факса.)
Пер факса с здр. (см. Руководство по эксплуатации факса.)
Прям. пер. факса (см. Руководство по эксплуатации факса.)
Пр ф. с опросом (см. Руководство по эксплуатации факса.)
Отчет FAX TX (см. Руководство по эксплуатации факса.)
Плотность (стр. 6-20)
Двустор. (стр. 6-30)
FTP-перед с шифр (стр. 6-31)
Разделен. файлов (стр. 6-31)
Резкость (стр. 6-23)
Контрастность (стр. 6-23)
Плотность фона (стр. 6-24)
Проп. пуст.стр. (стр. 6-24)

Ящик документов/
USB



Ящик доп. адреса (см. Руководство по эксплуатации факса.)				
Ящик опроса (см. Руководство по эксплуатации факса.)				
Ящик заданий	Конфид. печать (стр. 4-13)			
	Конфид./Сохран. (стр. 4-13)			
	Проб. (до уточ.) стр. 4-20			
	Быстр./Пробн. (стр. 4-17)			
Память USB	Сохранить файл	Меню функций	Выбор цвета (стр. 6-22)	
			Формат оригинала (стр. 6-17)	
			Оригинал изобр. (стр. 6-19)	
			Разрешение скан. (стр. 6-24)	
			Формат сохранен. (стр. 6-32)	
			Масштаб (стр. 6-13)	
			Ориентация ориг. (стр. 6-18)	
			Ориг. раз. форм. (стр. 6-19)	
			Непрерывное скан (стр. 6-20)	
			Формат файла (стр. 6-26)	
			Разделен. файлов (стр. 6-31)	
			Ввод имени файла (стр. 6-21)	
			Увед. о зав. здн (стр. 6-21)	
			Плотность (стр. 6-20)	
			Двустор. (стр. 6-30)	
			Резкость (стр. 6-23)	
			Контрастность (стр. 6-23)	
			Плотность фона (стр. 6-24)	
	Проп. пуст.стр. (стр. 6-24)			
	(Выбор файлов)	Печать	Меню функций	Разбор по копиям (стр. 6-10)
				Выбор бумаги (стр. 6-9)
				Двустор. (стр. 6-10)
				ЕcoPrint (стр. 6-20)
				Ввод имени файла (стр. 6-21)
Увед. о зав. здн (стр. 6-21)				
Замещ. приоритета (стр. 6-22)				
Зашифрован. PDF (стр. 6-32)				
Печать JPEG/TIFF (стр. 6-33)				
			XPS впис.по стр. (стр. 6-33)	

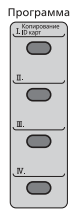

Вызов программы. ([стр. 5-9](#))

Состояние/
Отм. Задач



Печ. сост. задания ([стр. 7-4](#))

Отпр. сост. задан. ([стр. 7-5](#))

Сост. зад. сохр. ([стр. 7-6](#))

Плановое задание ([стр. 7-7](#))

Журн. задан. печ. ([стр. 7-10](#))

Отпр. журн. задан. ([стр. 7-11](#))

Сох. журн. зад. ([стр. 7-12](#))

Журн. задан. факса (см. **Руководство по эксплуатации факса.**)

Сканер ([стр. 7-14](#))

Принтер ([стр. 7-14](#))

ФАКС (см. **Руководство по эксплуатации факса.**)

Состоян. тонера ([стр. 7-15](#))

Состоян. бумаги ([стр. 7-15](#))

Память USB ([стр. 7-14](#))

Клавиатура USB ([стр. 7-14](#))

Сеть ([стр. 7-14](#))

Wi-Fi ([стр. 7-14](#))

Системное
меню/
Счетчик



Отчет	Печать отчета	Карта меню (стр. 8-6)			
		Страница состояния (стр. 8-6)			
		Список шрифтов (стр. 8-6)			
	Настр. отч. адм. (см. Руководство по эксплуатации факса.)				
	Настр. отч. рез. (стр. 8-7)				
	Ист. журн. заданий	Автоотправка (стр. 8-7)			
		Передать историю (стр. 8-7)			
		Адресат (стр. 8-7)			
		Тема (стр. 8-8)			
		Личная информ. (стр. 8-8)			
Счетчик (стр. 2-43)					
Система/Сетевой	Настройки сети	Имя хоста (стр. 8-9)			
		Нас. Wi-Fi Direct	Wi-Fi Direct (стр. 8-9)		
			Имя устройства (стр. 8-9)		
			IP-адрес (стр. 8-9)		
			Автоотключение (стр. 8-9)		
		Настройки Wi-Fi	Wi-Fi (стр. 8-10)		
			Настройка (стр. 8-10)		
			Настройка TCP/IP (стр. 8-12)		
			Перезапуск сети (стр. 8-13)		
		Настр. пров. сети	Настройка TCP/IP (стр. 8-14)		
			Интерфейс LAN (стр. 8-14)		
		Bonjour (стр. 8-14)			
		IPSec (стр. 8-14)			
		Настр. протокола (стр. 8-14)			
		Настр. безопасн. (стр. 8-19)			
		Пинг (стр. 8-19)			
		Перезапуск сети (стр. 8-19)			
		Основная сеть (стр. 8-19)			
		Уст. блок. и/ф.	Хост USB (стр. 8-20)		
	Устройство USB (стр. 8-20)				
Устр. хран. USB (стр. 8-20)					
Уровень защиты (стр. 8-20)					

Система/Сетевой	Перезапуск (стр. 8-20)		
	Дополнит. функция (стр. 8-21)		
	Наст. факс-серв. (стр. 8-21)		
Польз/Учет задан	Уст. рек. польз	Реквизиты польз. (стр. 9-4)	
		Список лок. польз. (стр. 9-8)	
		Блок. уч. записи (стр. 9-6)	
		Настр. ID-карты	Вход с клав-ры (стр. 9-23)
			Доп. аутентиф. (стр. 9-23)
		Авториз. группы (стр. 9-18)	
		Наст. авт. гостя (стр. 9-19)	
		Вход по PIN (стр. 9-24)	
	Свойства Польз.NW (стр. 9-22)		
	Настр. уч. зад.	Учет заданий (стр. 9-27)	
		Доступ к учету (стр. 9-28)	
		Список учета (стр. 9-41)	
		Общий учет (стр. 9-40)	
		Учет кажд. зад. (стр. 9-40)	
		Список зап. (стр. 9-29)	
		Настройка по умолчанию	Примен. огран. (стр. 9-39)
			Число копий (стр. 9-39)
	Предел счетчика (стр. 9-39)		
	Неизвест. польз.	Неизв. ид. задан. (стр. 9-43)	
		Св-во пользов. (стр. 9-44)	
Св-во пользов. (стр. 9-12)			
Общие параметры	Язык (стр. 8-22)		
	Экран по умолч. (стр. 8-22)		
	Звук	Сигнал (стр. 8-22)	
		Динамик факса (см. Руководство по эксплуатации факса)	
		Монитор факса (см. Руководство по эксплуатации факса)	
Яркость экрана (стр. 8-23)			

Общие параметры	Ориг./Пар. бум.	Форм. польз. ориг. (стр. 8-23)	
		Разм. ориг.(а/п) (стр. 8-23)	
		Устр. ориг. умолч. (стр. 8-23)	
		Польз. форм.бум. (стр. 8-24)	
		Настр. кассеты 1	Формат кассеты 1 (стр. 8-26)
			Тип кассеты 1 (стр. 8-26)
		Настр. кассеты 2	Формат кассеты 2 (стр. 8-26)
			Тип кассеты 2 (стр. 8-26)
		Настр. кассеты 3	Формат кассеты 3 (стр. 8-26)
			Тип кассеты 3 (стр. 8-26)
		Настр. ун. лотка	Разм.унив.лотка (стр. 8-26)
			Тип унив. лотка (стр. 8-26)
		Уст. типа носит. (стр. 8-24)	
		Носит. для авто (стр. 8-24)	
		Устр. под.по ум. (стр. 8-25)	
	Дств со спецбум. (стр. 8-25)		
	Сообщение о настройке бумаги (стр. 8-25)		
	Устан. огран. (стр. 8-27)		
	Ед. измерения (стр. 8-28)		
	Обработка ошибок	Ош. 2-стор. бум. (стр. 8-28)	
		ОшибНесоотвБум (стр. 8-28)	
	Установка даты	Дата/время (стр. 8-28)	
		Формат даты (стр. 8-28)	
		Часовой пояс (стр. 8-28)	
		Летнее время (стр. 8-28)	
	Настр. таймера	Авт. сброс панели (стр. 8-29)	
		Таймер сбр. пан. (стр. 8-29)	
		Уровень сна (кроме моделей для стран Европы) (стр. 8-29)	
		Правила сна (модели для стран Европы) (стр. 8-29)	
		Тайм. реж. ожид. (стр. 8-30)	
		Правила выключ. (модели для стран Европы) (стр. 8-30)	
		Таймер выключ. (модели для стран Европы) (стр. 8-30)	
		Авт. удал. ошиб. (стр. 8-30)	
Таймер сбр. ош. (стр. 8-30)			
Неиспольз. время (см. Руководство по эксплуатации факса)			
Тайм-аут пинга (стр. 8-30)			

Общие параметры	Функция по умолч	Выбор цвета (стр. 8-31)	
		Разрешение скан. (стр. 8-31)	
		Разрешение факса (см. Руководство по эксплуатации факса.)	
		Ориг.изоб.(Коп.) (стр. 8-31)	
		Ор.изоб.(Отпр.) (стр. 8-31)	
		Масштаб (стр. 8-31)	
		Разбор по копиям (стр. 8-31)	
		Ориентация ориг. (стр. 8-31)	
		Фон(Копирование) (стр. 8-31)	
		Фон(Передать) (стр. 8-31)	
		EcoPrint (стр. 8-31)	
		Проп.пуст.(коп.) (стр. 8-31)	
		Проп.пуст.(отп.) (стр. 8-31)	
		Ввод имени файла (стр. 8-31)	
		Тема/текст (стр. 8-31)	
		Непр.скан.-копия (стр. 8-32)	
		НепрСкан-ФАКС (стр. 8-32)	
		Непр.скн.-другое (стр. 8-32)	
		Формат файла (стр. 8-32)	
		Разделен. файлов (стр. 8-32)	
		Печать JPEG/TIFF (стр. 8-32)	
		XPS впис.по стр. (стр. 8-32)	
		Настр. деталей	Макет 2 в 1 (стр. 8-32)
			Макет 4 в 1 (стр. 8-32)
			Лин. границы (стр. 8-32)
			Ориг. сшивание (стр. 8-32)
			Финиш. сшивание (стр. 8-32)
		Качество изобр. (стр. 8-32)	
		Сж. цв. TIFF (стр. 8-32)	
		PDF/A (стр. 8-32)	
		PDF выс. сжатия (стр. 8-32)	
		Ур.пуст.(коп.) (стр. 8-32)	
		Ур.пуст.(отп.) (стр. 8-32)	
Операция входа (стр. 8-33)			
РЕЖ. RAM ДИСКА (стр. 8-33)			
Формат. карту SD (стр. 8-33)			

Общие параметры	Дополн. память (стр. 8-33)	
	Отоб. сост/журн. (стр. 8-34)	
	Тип клавиат. USB (стр. 8-34)	
	Сиг "Мало тон" (стр. 8-34)	
	Показ.сооб.выкл. (стр. 8-34)	
	Настр. энергосб.	Уровень возобн. (стр. 8-35)
Копирование	Выбор бумаги (стр. 8-35)	
	Автовыбор бумаги (стр. 8-35)	
	Автом. приор. % (стр. 8-35)	
	Считыв. автоп.ор. (стр. 8-35)	
	Выб. настр ключа (стр. 8-35)	
Принтер	Настр. эмуляции (стр. 8-36)	
	EcoPrint (стр. 8-36)	
	Замещ. A4/Letter (стр. 8-36)	
	Двустор. (стр. 8-36)	
	Копии (стр. 8-36)	
	Ориентация (стр. 8-36)	
	A4 по ширине (стр. 8-36)	
	Лим.врем.под.бум (стр. 8-36)	
	Перевод строки (стр. 8-36)	
	Возврат каретки (стр. 8-37)	
	Имя задания (стр. 8-37)	
	Имя пользователя (стр. 8-37)	
	Приор. ун. лотка (стр. 8-37)	
	Реж. подачи бум. (стр. 8-37)	
	Автозам. кассеты (стр. 8-37)	
	Разрешение (стр. 8-37)	
	KIR (стр. 8-37)	
Отправить	Выб. настр ключа (стр. 8-38)	
	Пров. адресата (стр. 8-38)	
	Ввод нов. распол. (стр. 8-38)	
	Вызов адресата (стр. 8-38)	
	Экран по умолч. (стр. 8-38)	
	Отправка/пересыл (стр. 8-38)	
ФАКС (см. Руководство по эксплуатации факса.)		

Ящик докум.	Ящик доп. адреса (см. Руководство по эксплуатации факса.)	
	Ящик заданий	Зад. быстр.копий (стр. 8-39)
		Удал. удерж. задан. (стр. 8-39)
	Ящик опроса (см. Руководство по эксплуатации факса.)	
Выб. настр ключа (стр. 8-35)		
Правка адресата	Адр. книга (стр. 8-40)	
	Спис. печати (стр. 8-40)	
	Умол.адр.книги (стр. 8-40)	
Настройка/обслуж	Рег. плотн. коп. (стр. 8-41)	
	Пер./плотн. ящ. (стр. 8-41)	
	Контраст (копия) (стр. 8-41)	
	Контраст (отпр.) (стр. 8-41)	
	Плотность фона (стр. 8-41)	
	Плотность печати (стр. 8-41)	
	Автокор. цвета (стр. 8-41)	
	Корр. черн полос. (стр. 8-41)	
	Настр. сервиса (стр. 8-41)	

1 Правовая информация и правила техники безопасности

Перед использованием аппарата, пожалуйста, прочтите данную информацию. В этом разделе приводится информация по следующим темам.

Примечание	1-2
Условные обозначения по технике безопасности в данном руководстве	1-2
Окружающая среда	1-3
Меры предосторожности при эксплуатации	1-4
Меры безопасности при работе с лазером в странах Европы	1-5
Законодательные ограничения на копирование и сканирование	1-6
EN ISO 7779	1-6
ЕК1-ITB 2000	1-6
Меры по обеспечению безопасности при использовании беспроводной ЛВС (при наличии)	1-6
Ограничение использования данного аппарата (при наличии)	1-7
Правовая информация	1-8
Функция управления энергосбережением	1-14
Функция автоматической двусторонней печати	1-14
Экономия ресурсов — бумага	1-14
Экологическая польза от функции "управления режимом питания"	1-14
Программа Energy Star (ENERGY STAR®)	1-14

Примечание

Условные обозначения по технике безопасности в данном руководстве

Специальные предупреждающие символы в разделах настоящего руководства и на компонентах аппарата призваны обратить внимание пользователя на возможную опасность как для него самого, так и для других людей и окружающих объектов, связанную с эксплуатацией данного аппарата, а также помочь обеспечить правильную и безопасную его эксплуатацию. Символы и их описания приведены ниже.



ПРЕДУПРЕЖДЕНИЕ: Предупреждает о возможности получения тяжелой травмы или смерти при недостаточном внимании или несоблюдении соответствующих правил.



ВНИМАНИЕ: Предупреждает о возможности получения травмы или механического повреждения аппарата при недостаточном внимании или несоблюдении соответствующих правил.

Символы

Символ  указывает, что в соответствующем разделе содержатся предупреждения по технике безопасности. Знаки внутри символа призваны привлечь внимание пользователя.



... [Общее предупреждение]



... [Предупреждение о возможности ожога]

Символ  указывает, что соответствующий раздел содержит информацию о запрещенных действиях. Внутри символа приводится условное обозначение запрещенного действия.



... [Предупреждение о запрещенном действии]



... [Разборка запрещена]

Символ  указывает, что соответствующий раздел содержит информацию о действиях, которые должны быть выполнены. Внутри символа приводится условное обозначение обязательного действия.



... [Уведомление об обязательном действии]



... [Выньте вилку питания из сетевой розетки]



... [Обязательно подключайте аппарат к сетевой розетке с заземлением]

В случае предупреждения по технике безопасности в данном руководстве напечатаны неразборчиво или в случае потери самого руководства, обратитесь к представителю сервисной службы и закажите новое руководство (услуга платная).



ПРИМЕЧАНИЕ

Оригинал, имеющий близкое сходство с банковским билетом, может в некоторых необычных случаях копироваться неправильно, так как данный аппарат имеет специальную функцию предотвращения изготовления подделок.

Окружающая среда

Аппарат предназначен для эксплуатации в следующих условиях окружающей среды:

Температура	От 10 до 32,5 °С
Влажность	От 10 до 80%

При размещении аппарата избегайте его установки в следующих местах.

- Вблизи окна или в местах, где на него будут попадать прямые солнечные лучи.
- В местах, подверженных вибрации.
- В местах с резкими перепадами температуры.
- В местах, находящихся под действием прямых потоков горячего или холодного воздуха.
- Избегайте мест с плохой вентиляцией.

Непрочный материал пола при перемещении аппарата после установки может быть поврежден роликами.

При копировании выделяется некоторое количество озона, но оно незначительно и не сказывается отрицательно на здоровье. Тем не менее при длительном использовании аппарата в помещении с плохой вентиляцией или при изготовлении очень большого количества отпечатков может ощущаться неприятный запах. Для обеспечения оптимальных условий окружающей среды при копировании рекомендуется хорошо проветривать помещение.

Меры предосторожности при эксплуатации

Меры предосторожности при обращении с расходными материалами

ВНИМАНИЕ

Не пытайтесь поджечь детали, содержащие тонер. Искры от пламени могут стать причиной ожогов.

Храните детали, содержащие тонер, в недоступном для детей месте.

Если тонер просыплется из деталей, его содержащих, не вдыхайте его и не проглатывайте, а также избегайте попадания в глаза и на кожу.

- Если вы вдохнули тонер, выйдите на свежий воздух и тщательно прополощите горло большим количеством воды. При появлении кашля обратитесь к врачу.
- Если вы проглотили тонер, прополощите рот водой и выпейте 1-2 чашки воды, чтобы разбавить содержимое желудка. При необходимости обратитесь к врачу.
- При попадании тонера в глаза тщательно промойте их водой. При продолжительном дискомфорте в глазах обратитесь к врачу.
- При попадании тонера на кожу помойте ее водой с мылом.

Не пытайтесь силой открыть или разрушить детали, содержащие тонер.

Другие меры предосторожности

Верните израсходованный контейнер с тонером дилеру или представителю по обслуживанию. Переработка или утилизация использованных контейнеров с тонером производится в соответствии с установленными нормами.

Храните аппарат, избегая воздействия на него прямых солнечных лучей.

Храните аппарат при температуре ниже 40 °C, избегая резких изменений температуры и влажности.

Если аппарат не будет использоваться в течение длительного периода, выньте бумагу из кассеты и универсального лотка, поместите ее обратно в оригинальную упаковку и запечатайте.

Меры безопасности при работе с лазером в странах Европы

Лазерное излучение опасно для организма человека. Поэтому лазерное излучение, создаваемое внутри аппарата, герметично закрыто защитным кожухом и наружной крышкой. При правильной эксплуатации аппарата пользователем излучение не проникает за пределы его корпуса.

Настоящий аппарат классифицирован как лазерное оборудование Class 1 в соответствии со стандартом IEC/EN 60825-1:2014.

Информация относительно лазерных изделий CLASS 1 указана в паспортной таблице.



Законодательные ограничения на копирование и сканирование

Может быть запрещено копирование материала, защищенного авторскими правами, без разрешения владельца тех прав.

Копирование/сканирование следующих изображений запрещено и может быть уголовно наказуемым. Это может ограничиваться не только данными изображениями. Не копируйте/сканируйте умышленно изображения, которые не предназначены для копирования/сканирования:

- бумажные деньги;
- банкноты;
- ценные бумаги;
- печати;
- паспорта;
- сертификаты.

Местные законы и предписания могут запрещать или ограничивать копирование и сканирование иного, не упомянутого выше.

EN ISO 7779

Maschinenlärminformations-Verordnung 3. GPSGV, 06.01.2004: Der höchste Schalldruckpegel beträgt 70 dB (A) oder weniger gemäß EN ISO 7779.

EK1-ITB 2000

Das Gerät ist nicht für die Benutzung im unmittelbaren Gesichtsfeld am Bildschirmarbeitsplatz vorgesehen. Um störende Reflexionen am Bildschirmarbeitsplatz zu vermeiden, darf dieses Produkt nicht im unmittelbaren Gesichtsfeld platziert werden.

Меры по обеспечению безопасности при использовании беспроводной ЛВС (при наличии)

Беспроводная ЛВС обеспечивает обмен информацией между беспроводными точками доступа, которые используются вместо сетевого кабеля. Преимуществом такой функции является возможность беспрепятственного подключения к ЛВС в зоне действия радиоволн.

С другой стороны, если настройки безопасности не сконфигурированы, могут возникнуть следующие проблемы из-за того, что радиоволны могут проходить через препятствия (включая стены) и быть доступны для приема в определенном радиусе действия.

Тайный просмотр содержимого сеанса связи

Злоумышленники могут преднамеренно осуществлять мониторинг радиосвязи и получать несанкционированный доступ к следующим данным радиообмена.

- Личная информация, включая идентификаторы, пароли и номера кредитных карт.
- Содержимое сообщений электронной почты.

Несанкционированное проникновение

Злоумышленники могут получить несанкционированный доступ к частным или корпоративным сетям для осуществления следующих незаконных действий.

- Получение личной и конфиденциальной информации (утечка информации).
- Вступление в контакт от имени другого конкретного человека и несанкционированное распространение информации (спуфинг).
- Изменение и повторная передача перехваченных сообщений (подлог).
- Передача компьютерных вирусов и уничтожение данных и систем (уничтожение).

Сетевые платы для работы с беспроводной ЛВС и беспроводные точки доступа содержат встроенные функции обеспечения безопасности для уменьшения риска описанных выше проблем и их решения. Для задействования таких функций при использовании аппарата нужно настроить параметры безопасности продуктов с беспроводной ЛВС.

Компания-изготовитель рекомендует, чтобы пользователи ответственно и на свое усмотрение выполнили настройки безопасности и полностью понимали последствия использования аппарата, на котором не заданы настройки безопасности.

Ограничение использования данного аппарата (при наличии)

- Передаваемые данным аппаратом радиоволны могут создавать помехи для медицинского оборудования. При использовании данного аппарата в медицинском учреждении или вблизи медицинского оборудования его следует использовать в соответствии с инструкциями и мерами предосторожности, предоставленными администратором учреждения, или в соответствии с инструкциями, указанными на медицинском оборудовании.
- Передаваемые данным аппаратом радиоволны могут создавать помехи для систем автоматического управления, в том числе для систем автоматических дверей и средств пожарной сигнализации. При использовании данного аппарата вблизи систем автоматического управления соблюдайте инструкции и меры предосторожности, приведенные на оборудовании системы автоматического управления.
- Если данный аппарат используется в составе систем, непосредственно связанных с обслуживанием самолетов, поездов, кораблей, автомобилей и др., или в условиях, когда требуется высокая степень надежности и безопасности, или в высокоточных системах, например предназначенных для предотвращения бедствий или преступлений или иных угроз для безопасности, то использовать данный аппарат следует с учетом общих характеристик безопасности всей системы, функций по обеспечению ее безотказности и резервирования с тем, чтобы не допустить снижения надежности и безопасности всей системы. Данный аппарат не предназначен для использования в условиях, когда требуется высокая степень надежности и безопасности, в том числе в аэрокосмических приборах, системах междугородной связи, системах управления в ядерной энергетике и медицинском оборудовании. Поэтому решение об использовании аппарата в таких условиях следует принимать с учетом всех факторов и обстоятельств.

Правовая информация

Копирование или какое-либо иное воспроизведение настоящего руководства полностью или частично без предварительного письменного разрешения корпорации KYOCERA Document Solutions Inc. запрещено.

В отношении торговых марок

- PRESCRIBE и ECOSYS являются зарегистрированными торговыми марками корпорации Kyocera Corporation.
- KPDL является торговой маркой Kyocera Corporation.
- Microsoft, Windows, Windows XP, Windows Server 2003, Windows Vista, Windows Server 2008, Windows 7, Windows Server 2012, Windows 8, Windows 8.1, Windows 10 и Internet Explorer являются зарегистрированными торговыми марками или торговыми марками Microsoft Corporation в США и (или) других странах.
- PCL является торговой маркой Hewlett-Packard Company.
- Adobe Acrobat, Adobe Reader и PostScript являются торговыми марками Adobe Systems, Incorporated.
- Ethernet является зарегистрированной торговой маркой Xerox Corporation.
- IBM и IBM PC/AT являются торговыми марками International Business Machines Corporation.
- AppleTalk, Bonjour, Macintosh и Mac OS являются торговыми марками Apple Inc., зарегистрированными в США и других странах.
- Все шрифты европейских языков, инсталлированные в этом аппарате, используются согласно лицензионному соглашению с Monotype Imaging Inc.
- Helvetica, Palatino и Times являются зарегистрированными торговыми марками Linotype GmbH.
- ITC Avant Garde Gothic, ITC Bookman, ITC ZapfChancery и ITC ZapfDingbats являются зарегистрированными торговыми марками International Typeface Corporation.
- ThinPrint — товарный знак Cortado AG в Германии и других странах.
- В этом аппарате инсталлированы шрифты UFST™ MicroType® фирмы Monotype Imaging Inc.
- В программном обеспечении, используемом в аппарате, имеются модули, разработанные Independent JPEG Group.
- iPad, iPhone и iPod являются торговыми марками Apple Inc., зарегистрированными в США и других странах.
- AirPrint и логотип AirPrint являются торговыми марками Apple Inc.
- iOS является торговой маркой или зарегистрированной торговой маркой Cisco в США и других странах и используется по лицензии Apple Inc.
- Google и Google Cloud Print™ являются торговыми марками или зарегистрированными торговыми марками Google Inc.
- Mopria™ является зарегистрированной торговой маркой Mopria™ Alliance.
- Wi-Fi и Wi-Fi Direct являются торговыми марками и/или зарегистрированными торговыми марками организации Wi-Fi Alliance.

Все остальные бренды и торговые марки являются зарегистрированными торговыми марками или торговыми марками соответствующих компаний. Обозначения ™ и ® в данном руководстве по эксплуатации не используются.

GPL/LGPL

Это изделие содержит программное обеспечение GPL (<http://www.gnu.org/licenses/gpl.html>) и/или LGPL (<http://www.gnu.org/licenses/lgpl.html>), входящее в прошивку. Можно получить исходный код, а также разрешается копировать, перераспределять и изменять его в соответствии с условиями GPL/LGPL. Для получения дополнительной информации, в том числе о доступности исходного кода, посетите веб-сайт <http://www.kyoceradocumentsolutions.com/gpl/>.

OpenSSL License

Copyright (c) 1998-2006 The OpenSSL Project. All rights reserved.

Redistribution and use in source and binary forms, with or without modification, are permitted provided that the following conditions are met:

1. Redistributions of source code must retain the above copyright notice, this list of conditions and the following disclaimer.
2. Redistributions in binary form must reproduce the above copyright notice, this list of conditions and the following disclaimer in the documentation and/or other materials provided with the distribution.
3. All advertising materials mentioning features or use of this software must display the following acknowledgment: "This product includes software developed by the OpenSSL Project for use in the OpenSSL Toolkit. (<http://www.openssl.org/>)"
4. The names "OpenSSL Toolkit" and "OpenSSL Project" must not be used to endorse or promote products derived from this software without prior written permission. For written permission, please contact openssl-core@openssl.org.
5. Products derived from this software may not be called "OpenSSL" nor may "OpenSSL" appear in their names without prior written permission of the OpenSSL Project.
6. Redistributions of any form whatsoever must retain the following acknowledgment: "This product includes software developed by the OpenSSL Project for use in the OpenSSL Toolkit (<http://www.openssl.org/>)"

THIS SOFTWARE IS PROVIDED BY THE OpenSSL PROJECT "AS IS" AND ANY EXPRESSED OR IMPLIED WARRANTIES, INCLUDING, BUT NOT LIMITED TO, THE IMPLIED WARRANTIES OF MERCHANTABILITY AND FITNESS FOR A PARTICULAR PURPOSE ARE DISCLAIMED. IN NO EVENT SHALL THE OpenSSL PROJECT OR ITS CONTRIBUTORS BE LIABLE FOR ANY DIRECT, INDIRECT, INCIDENTAL, SPECIAL, EXEMPLARY, OR CONSEQUENTIAL DAMAGES (INCLUDING, BUT NOT LIMITED TO, PROCUREMENT OF SUBSTITUTE GOODS OR SERVICES; LOSS OF USE, DATA, OR PROFITS; OR BUSINESS INTERRUPTION) HOWEVER CAUSED AND ON ANY THEORY OF LIABILITY, WHETHER IN CONTRACT, STRICT LIABILITY, OR TORT (INCLUDING NEGLIGENCE OR OTHERWISE) ARISING IN ANY WAY OUT OF THE USE OF THIS SOFTWARE, EVEN IF ADVISED OF THE POSSIBILITY OF SUCH DAMAGE.

Original SSLeay License

Copyright (C) 1995-1998 Eric Young (ey@cryptsoft.com) All rights reserved.

This package is an SSL implementation written by Eric Young (ey@cryptsoft.com). The implementation was written so as to conform with Netscapes SSL.

This library is free for commercial and non-commercial use as long as the following conditions are adhered to. The following conditions apply to all code found in this distribution, be it the RC4, RSA, lhash, DES, etc., code; not just the SSL code. The SSL documentation included with this distribution is covered by the same copyright terms except that the holder is Tim Hudson (tjh@cryptsoft.com).

Copyright remains Eric Young's, and as such any Copyright notices in the code are not to be removed.

If this package is used in a product, Eric Young should be given attribution as the author of the parts of the library used.

This can be in the form of a textual message at program startup or in documentation (online or textual) provided with the package.

Redistribution and use in source and binary forms, with or without modification, are permitted provided that the following conditions are met:

1. Redistributions of source code must retain the copyright notice, this list of conditions and the following disclaimer.
2. Redistributions in binary form must reproduce the above copyright notice, this list of conditions and the following disclaimer in the documentation and/or other materials provided with the distribution.
3. All advertising materials mentioning features or use of this software must display the following acknowledgement:
"This product includes cryptographic software written by Eric Young (eay@cryptsoft.com)"
The word 'cryptographic' can be left out if the routines from the library being used are not cryptographic related :-).
4. If you include any Windows specific code (or a derivative thereof) from the apps directory (application code) you must include an acknowledgement: "This product includes software written by Tim Hudson (tjh@cryptsoft.com)"

THIS SOFTWARE IS PROVIDED BY ERIC YOUNG "AS IS" AND ANY EXPRESS OR IMPLIED WARRANTIES, INCLUDING, BUT NOT LIMITED TO, THE IMPLIED WARRANTIES OF MERCHANTABILITY AND FITNESS FOR A PARTICULAR PURPOSE ARE DISCLAIMED. IN NO EVENT SHALL THE AUTHOR OR CONTRIBUTORS BE LIABLE FOR ANY DIRECT, INDIRECT, INCIDENTAL, SPECIAL, EXEMPLARY, OR CONSEQUENTIAL DAMAGES (INCLUDING, BUT NOT LIMITED TO, PROCUREMENT OF SUBSTITUTE GOODS OR SERVICES; LOSS OF USE, DATA, OR PROFITS; OR BUSINESS INTERRUPTION) HOWEVER CAUSED AND ON ANY THEORY OF LIABILITY, WHETHER IN CONTRACT, STRICT LIABILITY, OR TORT (INCLUDING NEGLIGENCE OR OTHERWISE) ARISING IN ANY WAY OUT OF THE USE OF THIS SOFTWARE, EVEN IF ADVISED OF THE POSSIBILITY OF SUCH DAMAGE.

The licence and distribution terms for any publically available version or derivative of this code cannot be changed. i.e. this code cannot simply be copied and put under another distribution licence [including the GNU Public Licence.]

Monotype Imaging License Agreement

- 1 *Software* shall mean the digitally encoded, machine readable, scalable outline data as encoded in a special format as well as the UFST Software.
- 2 You agree to accept a non-exclusive license to use the Software to reproduce and display weights, styles and versions of letters, numerals, characters and symbols (*Typefaces*) solely for your own customary business or personal purposes at the address stated on the registration card you return to Monotype Imaging. Under the terms of this License Agreement, you have the right to use the Fonts on up to three printers. If you need to have access to the fonts on more than three printers, you need to acquire a multiuser license agreement which can be obtained from Monotype Imaging. Monotype Imaging retains all rights, title and interest to the Software and Typefaces and no rights are granted to you other than a License to use the Software on the terms expressly set forth in this Agreement.
- 3 To protect proprietary rights of Monotype Imaging, you agree to maintain the Software and other proprietary information concerning the Typefaces in strict confidence and to establish reasonable procedures regulating access to and use of the Software and Typefaces.
- 4 You agree not to duplicate or copy the Software or Typefaces, except that you may make one backup copy. You agree that any such copy shall contain the same proprietary notices as those appearing on the original.
- 5 This License shall continue until the last use of the Software and Typefaces, unless sooner terminated. This License may be terminated by Monotype Imaging if you fail to comply with the terms of this License and such failure is not remedied within thirty (30) days after notice from Monotype Imaging. When this License expires or is terminated, you shall either return to Monotype Imaging or destroy all copies of the Software and Typefaces and documentation as requested.
- 6 You agree that you will not modify, alter, disassemble, decrypt, reverse engineer or decompile the Software.
- 7 Monotype Imaging warrants that for ninety (90) days after delivery, the Software will perform in accordance with Monotype Imaging-published specifications, and the diskette will be free from defects in material and workmanship. Monotype Imaging does not warrant that the Software is free from all bugs, errors and omissions.

The parties agree that all other warranties, expressed or implied, including warranties of fitness for a particular purpose and merchantability, are excluded.
- 8 Your exclusive remedy and the sole liability of Monotype Imaging in connection with the Software and Typefaces is repair or replacement of defective parts, upon their return to Monotype Imaging.

In no event will Monotype Imaging be liable for lost profits, lost data, or any other incidental or consequential damages, or any damages caused by abuse or misapplication of the Software and Typefaces.
- 9 Massachusetts U.S.A. law governs this Agreement.

- 10 You shall not sublicense, sell, lease, or otherwise transfer the Software and/or Typefaces without the prior written consent of Monotype Imaging.
- 11 Use, duplication or disclosure by the Government is subject to restrictions as set forth in the Rights in Technical Data and Computer Software clause at FAR 252-227-7013, subdivision (b)(3)(ii) or subparagraph (c)(1)(ii), as appropriate. Further use, duplication or disclosure is subject to restrictions applicable to restricted rights software as set forth in FAR 52.227-19 (c)(2).
- 12 You acknowledge that you have read this Agreement, understand it, and agree to be bound by its terms and conditions. Neither party shall be bound by any statement or representation not contained in this Agreement. No change in this Agreement is effective unless written and signed by properly authorized representatives of each party. By opening this diskette package, you agree to accept the terms and conditions of this Agreement.

Knopflerfish License

This product includes software developed by the Knopflerfish Project.

<http://www.knopflerfish.org>

Copyright 2003-2010 The Knopflerfish Project. All rights reserved.

Redistribution and use in source and binary forms, with or without modification, are permitted provided that the following conditions are met:

- Redistributions of source code must retain the above copyright notice, this list of conditions and the following disclaimer.
- Redistributions in binary form must reproduce the above copyright notice, this list of conditions and the following disclaimer in the documentation and/or other materials provided with the distribution.
- Neither the name of the KNOPFLERFISH project nor the names of its contributors may be used to endorse or promote products derived from this software without specific prior written permission.

THIS SOFTWARE IS PROVIDED BY THE COPYRIGHT HOLDERS AND CONTRIBUTORS "AS IS" AND ANY EXPRESS OR IMPLIED WARRANTIES, INCLUDING, BUT NOT LIMITED TO, THE IMPLIED WARRANTIES OF MERCHANTABILITY AND FITNESS FOR A PARTICULAR PURPOSE ARE DISCLAIMED. IN NO EVENT SHALL THE COPYRIGHT OWNER OR CONTRIBUTORS BE LIABLE FOR ANY DIRECT, INDIRECT, INCIDENTAL, SPECIAL, EXEMPLARY, OR CONSEQUENTIAL DAMAGES (INCLUDING, BUT NOT LIMITED TO, PROCUREMENT OF SUBSTITUTE GOODS OR SERVICES; LOSS OF USE, DATA, OR PROFITS; OR BUSINESS INTERRUPTION) HOWEVER CAUSED AND ON ANY THEORY OF LIABILITY, WHETHER IN CONTRACT, STRICT LIABILITY, OR TORT (INCLUDING NEGLIGENCE OR OTHERWISE) ARISING IN ANY WAY OUT OF THE USE OF THIS SOFTWARE, EVEN IF ADVISED OF THE POSSIBILITY OF SUCH DAMAGE.

Apache License (Version 2.0)

Apache License
Version 2.0, January 2004
<http://www.apache.org/licenses/>

TERMS AND CONDITIONS FOR USE, REPRODUCTION, AND DISTRIBUTION

1. Definitions.

"License" shall mean the terms and conditions for use, reproduction, and distribution as defined by Sections 1 through 9 of this document.

"Licensor" shall mean the copyright owner or entity authorized by the copyright owner that is granting the License.

"Legal Entity" shall mean the union of the acting entity and all other entities that control, are controlled by, or are under common control with that entity. For the purposes of this definition, "control" means (i) the power, direct or indirect, to cause the direction or management of such entity, whether by contract or otherwise, or (ii) ownership of fifty percent (50%) or more of the outstanding shares, or (iii) beneficial ownership of such entity.

"You" (or "Your") shall mean an individual or Legal Entity exercising permissions granted by this License.

"Source" form shall mean the preferred form for making modifications, including but not limited to software source code, documentation source, and configuration files.

"Object" form shall mean any form resulting from mechanical transformation or translation of a Source form, including but not limited to compiled object code, generated documentation, and conversions to other media types.

"Work" shall mean the work of authorship, whether in Source or Object form, made available under the License, as indicated by a copyright notice that is included in or attached to the work (an example is provided in the Appendix below).

"Derivative Works" shall mean any work, whether in Source or Object form, that is based on (or derived from) the Work and for which the editorial revisions, annotations, elaborations, or other modifications represent, as a whole, an original work of authorship. For the purposes of this License, Derivative Works shall not include works that remain separable from, or merely link (or bind by name) to the interfaces of, the Work and Derivative Works thereof.

"Contribution" shall mean any work of authorship, including the original version of the Work and any modifications or additions to that Work or Derivative Works thereof, that is intentionally submitted to Licensor for inclusion in the Work by the copyright owner or by an individual or Legal Entity authorized to submit on behalf of the copyright owner. For the purposes of this definition, "submitted" means any form of electronic, verbal, or written communication sent to the Licensor or its representatives, including but not limited to communication on electronic mailing lists, source code control systems, and issue tracking systems that are managed by, or on behalf of, the Licensor for the purpose of discussing and improving the Work, but excluding communication that is conspicuously marked or otherwise designated in writing by the copyright owner as "Not a Contribution."

"Contributor" shall mean Licensor and any individual or Legal Entity on behalf of whom a Contribution has been received by Licensor and subsequently incorporated within the Work.

2. Grant of Copyright License. Subject to the terms and conditions of this License, each Contributor hereby grants to You a perpetual, worldwide, non-exclusive, no-charge, royalty-free, irrevocable copyright license to reproduce, prepare Derivative Works of, publicly display, publicly perform, sublicense, and distribute the Work and such Derivative Works in Source or Object form.
3. Grant of Patent License. Subject to the terms and conditions of this License, each Contributor hereby grants to You a perpetual, worldwide, non-exclusive, no-charge, royalty-free, irrevocable (except as stated in this section) patent license to make, have made, use, offer to sell, sell, import, and otherwise transfer the Work, where such license applies only to those patent claims licensable by such Contributor that are necessarily infringed by their Contribution(s) alone or by combination of their Contribution(s) with the Work to which such Contribution(s) was submitted. If You institute patent litigation against any entity (including a cross-claim or counterclaim in a lawsuit) alleging that the Work or a Contribution incorporated within the Work constitutes direct or contributory patent infringement, then any patent licenses granted to You under this License for that Work shall terminate as of the date such litigation is filed.
4. Redistribution. You may reproduce and distribute copies of the Work or Derivative Works thereof in any medium, with or without modifications, and in Source or Object form, provided that You meet the following conditions:
 - (a) You must give any other recipients of the Work or Derivative Works a copy of this License; and
 - (b) You must cause any modified files to carry prominent notices stating that You changed the files; and
 - (c) You must retain, in the Source form of any Derivative Works that You distribute, all copyright, patent, trademark, and attribution notices from the Source form of the Work, excluding those notices that do not pertain to any part of the Derivative Works; and
 - (d) If the Work includes a "NOTICE" text file as part of its distribution, then any Derivative Works that You distribute must include a readable copy of the attribution notices contained within such NOTICE file, excluding those notices that do not pertain to any part of the Derivative Works, in at least one of the following places: within a NOTICE text file distributed as part of the Derivative Works; within the Source form or documentation, if provided along with the Derivative Works; or, within a display generated by the Derivative Works, if and wherever such third-party notices normally appear. The contents of the NOTICE file are for informational purposes only and do not modify the License. You may add Your own attribution notices within Derivative Works that You distribute, alongside or as an addendum to the NOTICE text from the Work, provided that such additional attribution notices cannot be construed as modifying the License.

You may add Your own copyright statement to Your modifications and may provide additional or different license terms and conditions for use, reproduction, or distribution of Your modifications, or for any such Derivative Works as a whole, provided Your use, reproduction, and distribution of the Work otherwise complies with the conditions stated in this License.

5. Submission of Contributions. Unless You explicitly state otherwise, any Contribution intentionally submitted for inclusion in the Work by You to the Licensor shall be under the terms and conditions of this License, without any additional terms or conditions. Notwithstanding the above, nothing herein shall supersede or modify the terms of any separate license agreement you may have executed with Licensor regarding such Contributions.
6. Trademarks. This License does not grant permission to use the trade names, trademarks, service marks, or product names of the Licensor, except as required for reasonable and customary use in describing the origin of the Work and reproducing the content of the NOTICE file.
7. Disclaimer of Warranty. Unless required by applicable law or agreed to in writing, Licensor provides the Work (and each Contributor provides its Contributions) on an "AS IS" BASIS, WITHOUT WARRANTIES OR CONDITIONS OF ANY KIND, either express or implied, including, without limitation, any warranties or conditions of TITLE, NON-INFRINGEMENT, MERCHANTABILITY, or FITNESS FOR A PARTICULAR PURPOSE. You are solely responsible for determining the appropriateness of using or redistributing the Work and assume any risks associated with Your exercise of permissions under this License.
8. Limitation of Liability. In no event and under no legal theory, whether in tort (including negligence), contract, or otherwise, unless required by applicable law (such as deliberate and grossly negligent acts) or agreed to in writing, shall any Contributor be liable to You for damages, including any direct, indirect, special, incidental, or consequential damages of any character arising as a result of this License or out of the use or inability to use the Work (including but not limited to damages for loss of goodwill, work stoppage, computer failure or malfunction, or any and all other commercial damages or losses), even if such Contributor has been advised of the possibility of such damages.
9. Accepting Warranty or Additional Liability. While redistributing the Work or Derivative Works thereof, You may choose to offer, and charge a fee for, acceptance of support, warranty, indemnity, or other liability obligations and/or rights consistent with this License. However, in accepting such obligations, You may act only on Your own behalf and on Your sole responsibility, not on behalf of any other Contributor, and only if You agree to indemnify, defend, and hold each Contributor harmless for any liability incurred by, or claims asserted against, such Contributor by reason of your accepting any such warranty or additional liability.

END OF TERMS AND CONDITIONS

APPENDIX: How to apply the Apache License to your work.

To apply the Apache License to your work, attach the following boilerplate notice, with the fields enclosed by brackets "[]" replaced with your own identifying information. (Don't include the brackets!) The text should be enclosed in the appropriate comment syntax for the file format. We also recommend that a file or class name and description of purpose be included on the same "printed page" as the copyright notice for easier identification within third-party archives.

Copyright [yyyy] [name of copyright owner]

Licensed under the Apache License, Version 2.0 (the "License"); you may not use this file except in compliance with the License. You may obtain a copy of the License at

<http://www.apache.org/licenses/LICENSE-2.0>

Unless required by applicable law or agreed to in writing, software distributed under the License is distributed on an "AS IS" BASIS, WITHOUT WARRANTIES OR CONDITIONS OF ANY KIND, either express or implied. See the License for the specific language governing permissions and limitations under the License.

Функция управления энергосбережением

В данном аппарате предусмотрен режим ожидания, в котором функции принтера и факса остаются в состоянии ожидания, но энергопотребление снижается до минимума по истечении определенного промежутка времени с момента его последнего использования устройства. Если аппарат, находящийся в режиме ожидания, не используется, питание автоматически выключается.

➔ [Режим ожидания \(стр. 2-26\)](#)

[Правила выключения питания \(модели для стран Европы\) \(стр. 2-28\)](#)

Функция автоматической двусторонней печати

Для данного аппарата двусторонняя печать является стандартной функцией. Например, двусторонняя печать на один лист двух односторонних оригиналов позволяет сократить расход бумаги.

➔ [Двусторонняя \(стр. 6-10\)](#)

Печать в двустороннем режиме позволяет уменьшить расход бумаги и способствует сохранению лесных ресурсов. Использование режима двусторонней печати также приводит к уменьшению закупок бумаги и, следовательно, к снижению расходов. Рекомендуется в аппаратах, поддерживающих функцию двусторонней печати, использовать этот режим по умолчанию.

Экономия ресурсов — бумага

В целях сохранения и рационального использования лесных ресурсов рекомендуется использовать переработанную, а также первичную бумагу, сертифицированную в соответствии с программами рационального использования природных ресурсов или снабженную общепризнанной экологической маркировкой, соответствующую стандарту EN 12281:2002* или эквивалентному стандарту качества.

Данный аппарат также поддерживает печать на бумаге плотностью 64 г/м². Использование такой бумаги, на изготовление которой расходуется меньше сырья, вносит дополнительный вклад в сохранение лесных ресурсов.

* : EN12281:2002 "Бумага для печати и офиса — требования к бумаге для получения изображений с помощью сухого тонера"

Более подробную информацию по рекомендуемым типам бумаги можно получить у представителя сервисной службы или у торгового представителя.

Экологическая польза от функции "управления режимом питания"

Чтобы снизить энергопотребление в случае простоя, аппарат оснащен функцией управления режимом питания, которая автоматически активирует энергосберегающий режим, если аппарат не используется в течение определенного времени.

Хотя для возврата аппарата из энергосберегающего режима в режим READY потребуется незначительное время, это может существенно снизить энергопотребление. Рекомендуется для работы с аппаратом задать время активации энергосберегающего режима в качестве настройки по умолчанию.

Программа Energy Star (ENERGY STAR®)



Наша компания, будучи участником международной программы Energy Star, определила, что данный продукт соответствует стандартам, утвержденным этой программой. ENERGY STAR® — добровольная программа эффективного энергопотребления, целью которой является разработка и популяризация изделий с высокими показателями энергосбережения, что способствует предотвращению глобального потепления. Приобретая изделия, отвечающие критериям ENERGY STAR®, пользователи могут внести вклад в уменьшение выбросов парниковых газов при использовании изделия и сократить расходы на энергоресурсы.

2 Установка и настройка аппарата

В данной главе содержится информация для администратора аппарата, в том числе наименования компонентов, порядок подключения кабелей и установки программного обеспечения.

Наименования компонентов (внешняя сторона аппарата)	2-2	Установка программного обеспечения	2-30
Наименования компонентов (разъемы / внутренние компоненты)	2-4	Программное обеспечение на DVD (Windows)	2-30
Наименования компонентов (с установленным дополнительным оборудованием)	2-6	Установка программного обеспечения в Windows	2-31
Подключение аппарата и других устройств	2-7	Удаление программного обеспечения	2-37
Подсоединение кабелей	2-8	Установка программного обеспечения на компьютер Mac	2-38
Подсоединение кабеля LAN	2-8	Установка TWAIN-драйвера	2-40
Подсоединение кабеля USB	2-9	Установка WIA-драйвера	2-42
Подсоединение кабеля питания	2-9	Проверка счетчика	2-43
Включение/выключение питания	2-10	Дополнительная подготовка для администратора	2-44
Включение питания	2-10	Отправка документов на ПК	2-44
Выключение питания	2-10	Усиление безопасности	2-44
Использование панели управления	2-11	Command Center RX	2-46
Кнопки панели управления	2-11	Доступ к Command Center RX	2-47
Метод работы	2-13	Изменение настроек безопасности	2-48
Проверка настроек оригинала и бумаги	2-14	Изменение информации об устройстве	2-50
Экран справки	2-14	Настройки электронной почты	2-52
Вход в систему/выход из системы	2-15	Регистрация адресатов	2-57
Вход	2-15	Передача данных из других наших продуктов	2-58
Выход	2-16	Перенос адресной книги	2-58
Настройки аппарата по умолчанию	2-17		
Установка даты и времени	2-17		
Настройка сети	2-18		
Настройка проводной сети	2-18		
Настройка беспроводной сети	2-20		
Настройка Wi-Fi Direct	2-24		
Функция экономии энергии	2-26		
Режим ожидания	2-26		
Автоматический режим ожидания	2-27		
Правила сна (модели для Европы)	2-27		
Уровень сна (экономия энергии и быстрое восстановление) (кроме моделей для стран Европы)	2-28		
Правила выключения питания (модели для стран Европы)	2-28		
Бесшумный режим	2-29		

Наименования компонентов (внешняя сторона аппарата)

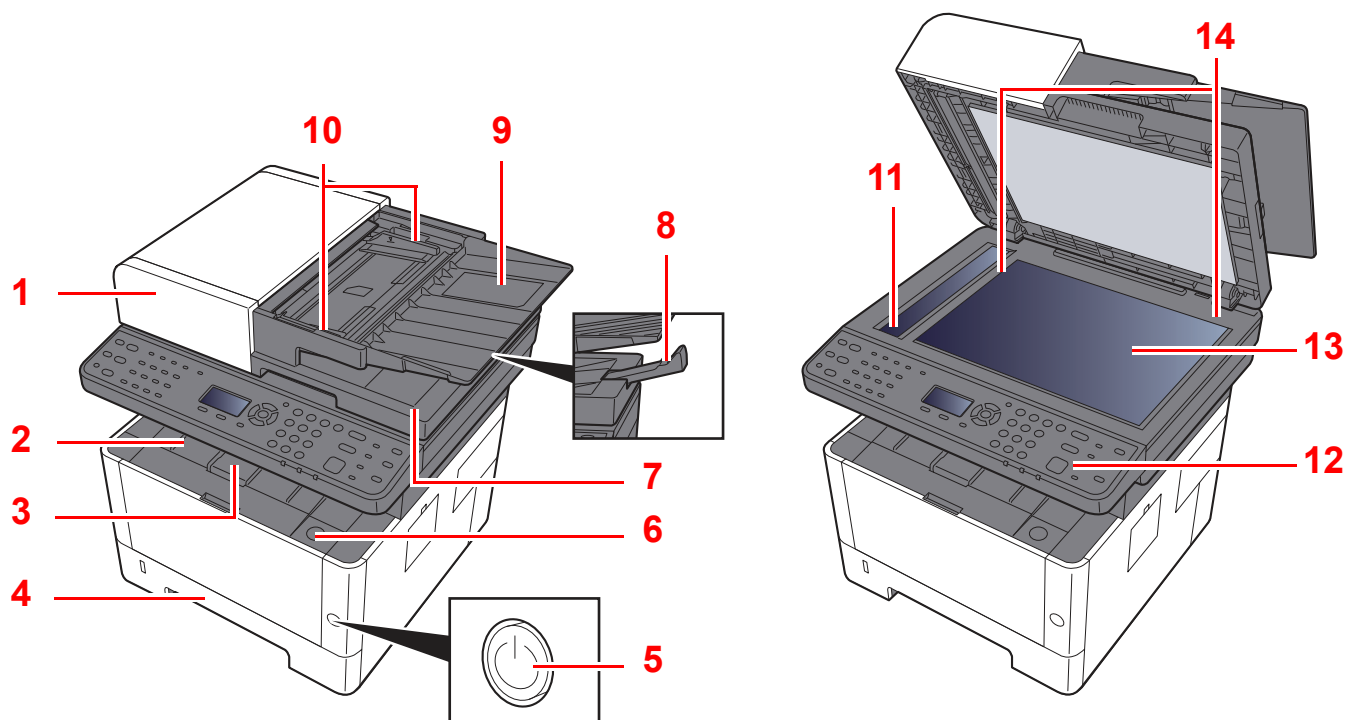

1 Автоподатчик оригиналов

2 Внутренний лоток

3 Стопор бумаги

4 Кассета 1

5 Выключатель питания

6 Кнопка открытия передней крышки

7 Выходной лоток оригиналов

8 Ограничитель оригиналов

9 Лоток оригиналов

10 Направляющие ширины оригиналов

11 Щелевое стекло

12 Панель управления

13 Стекло оригинала

14 Метки размера оригинала

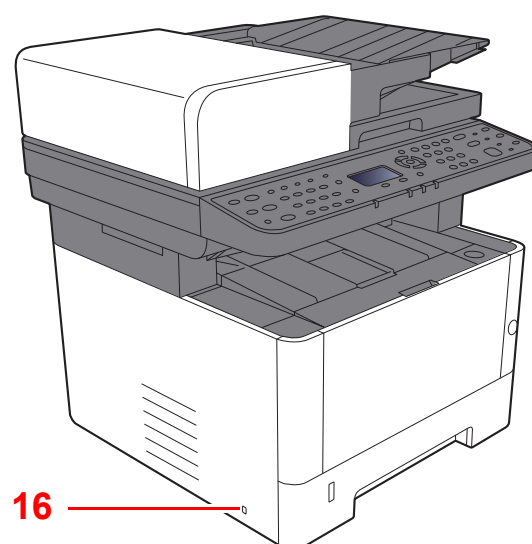
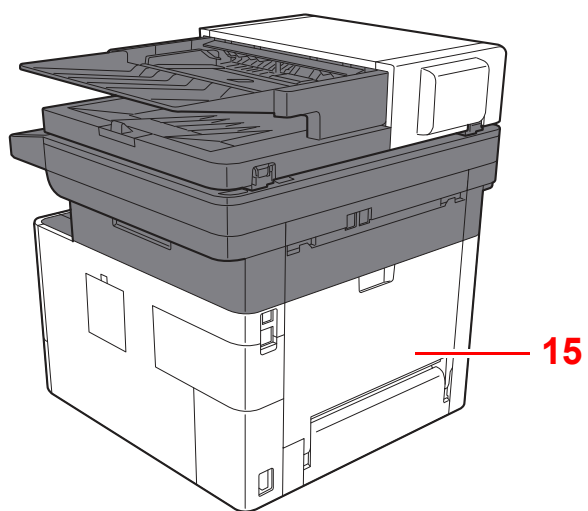

15 Задняя крышка

16 Паз замка для защиты от краж

Наименования компонентов (разъемы / внутренние компоненты)

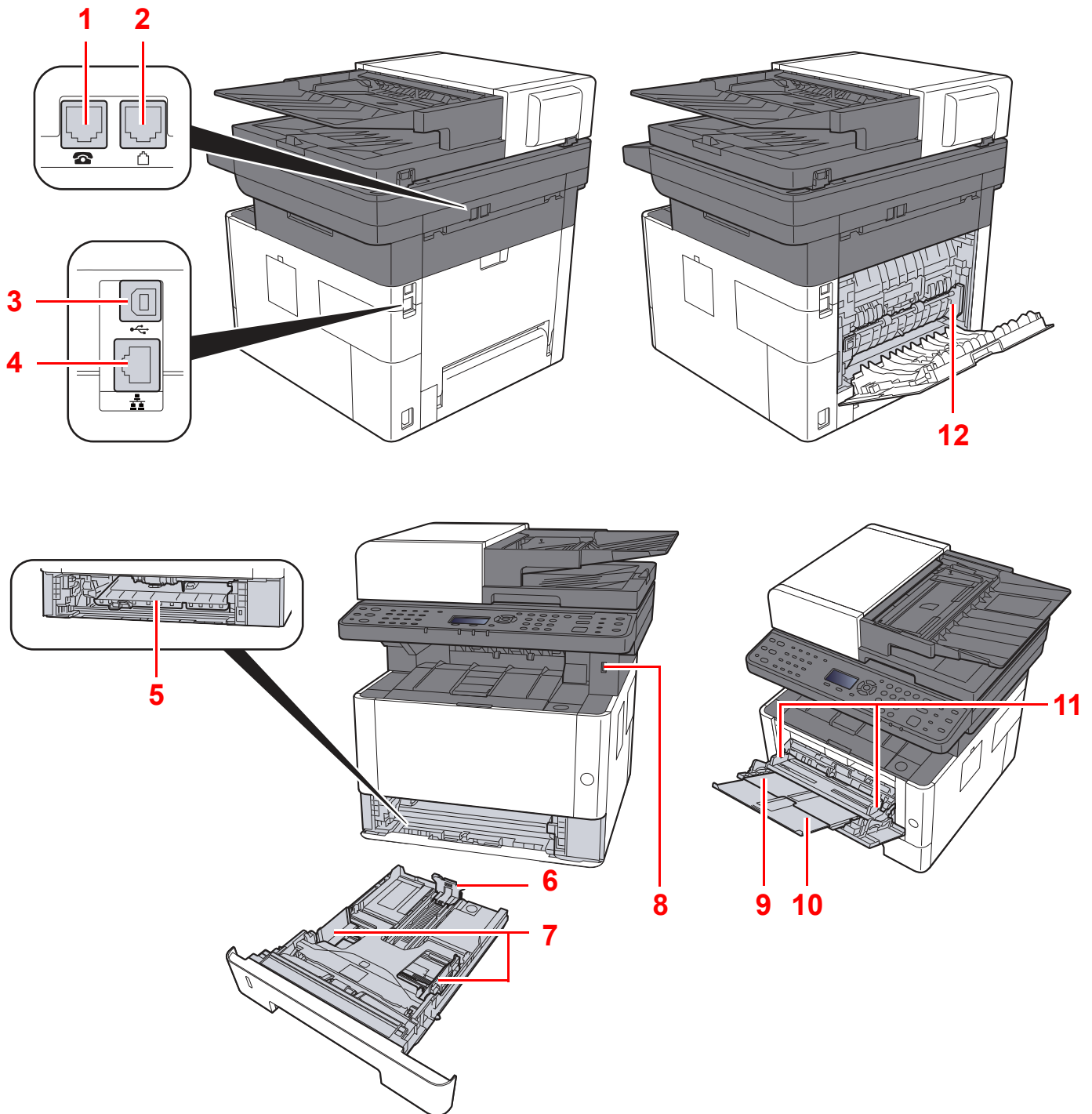

- 1 Разъем для подключения к телефонному аппарату
- 2 Разъем для подключения к телефонной линии
- 3 Разъем интерфейса USB
- 4 Разъем сетевого интерфейса
- 5 Крышка податчика
- 6 Направляющая длины бумаги

- 7 Направляющие ширины бумаги
- 8 Гнездо памяти USB
- 9 Универсальный лоток
- 10 Удлинитель лотка
- 11 Направляющие ширины бумаги
- 12 Крышка блока термофиксатора

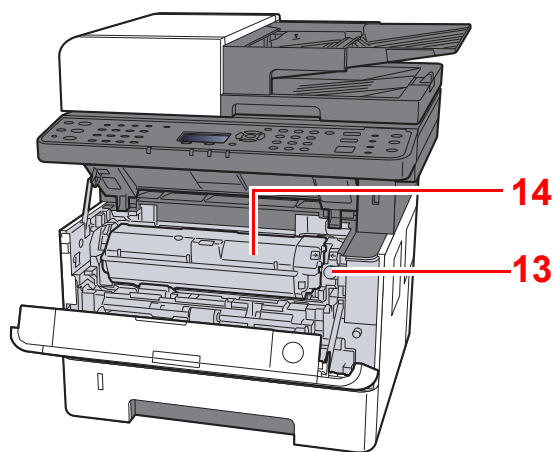

13 Кнопка освобождения контейнера с тонером

14 Картридж с тонером

Наименования компонентов (с установленным дополнительным оборудованием)

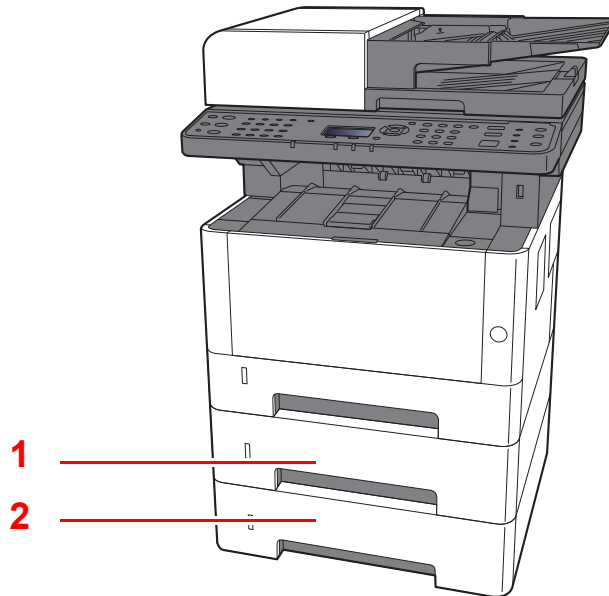

1 Кассета 2

2 Кассета 3

➔ [Дополнительное оборудование \(стр. 11-2\)](#)

Подключение аппарата и других устройств

Приготовьте кабели, требующиеся для эксплуатации аппарата и подходящие к вашей среде подключений.

Подключение аппарата к ПК через USB



При подключении аппарата к ПК или планшету с помощью сетевого кабеля, Wi-Fi или Wi-Fi Direct

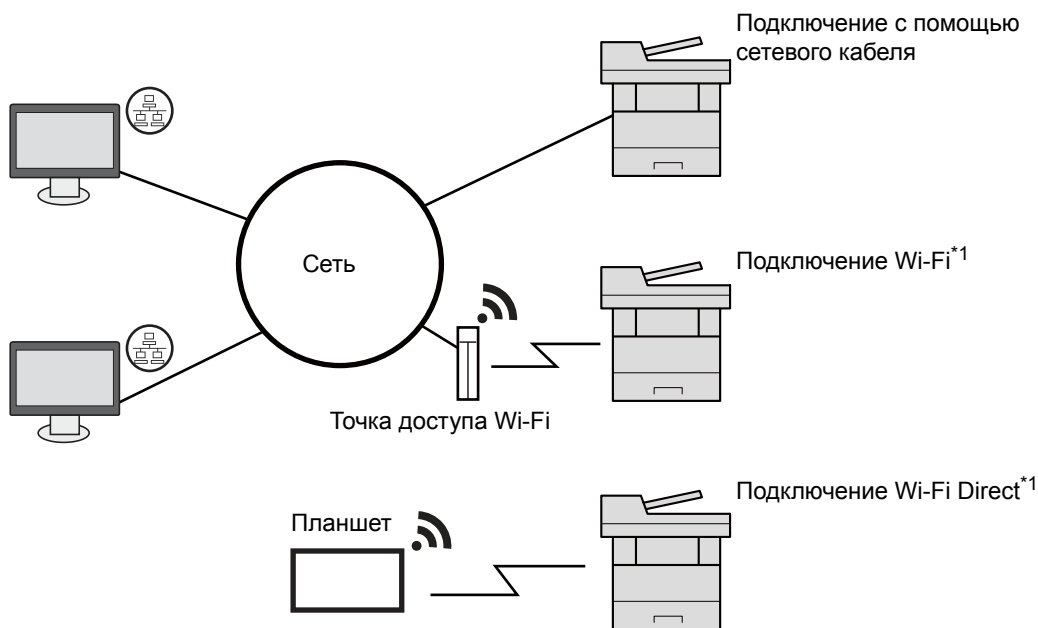

*1 Только для моделей с Wi-Fi.

ПРИМЕЧАНИЕ

Если вы пользуетесь беспроводной локальной сетью, см. приведенную ниже информацию.

➔ [Настройка беспроводной сети \(стр. 2-20\)](#)

Используемые кабели

Среда подключения	Функция	Необходимый кабель
Подключение кабеля LAN к аппарату	Принтер/сканер/сетевой факс*1	Сетевой кабель (10BASE-T, 100BASE-TX, 1000BASE-T)
Подключение кабеля USB к аппарату	Принтер/сканер (TWAIN/WIA)	Совместимый с интерфейсом USB 2.0 (высокоскоростной, совместимый с интерфейсом USB, макс. 5,0 м, экранированный)

*1 Только на изделиях с установленной функцией факса.

ВАЖНО

Использование кабеля, не совместимого с интерфейсом USB 2.0, может стать причиной сбоя в работе оборудования.

Подсоединение кабелей

Подсоединение кабеля LAN

✓ **ВАЖНО**

Убедитесь, что питание аппарата отключено.

➔ [Выключение питания \(стр. 2-10\)](#)

1 Подключите кабель к аппарату.

- 1 Подключите кабель LAN к разъему сетевого интерфейса.

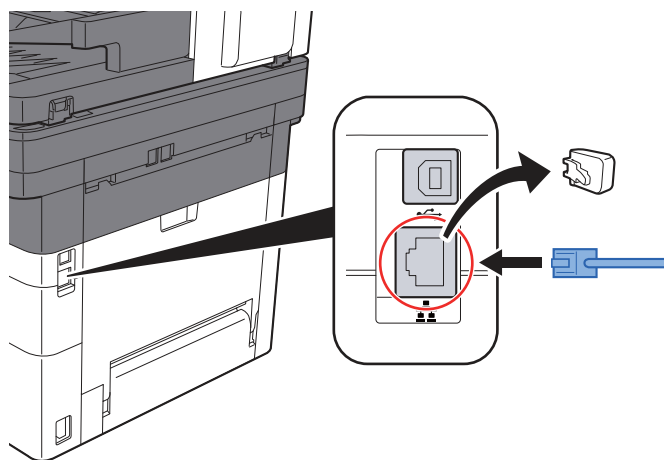

- 2 Подсоедините другой конец кабеля к концентратору или ПК.

2 Включите аппарат и выполните конфигурирование сети.

➔ [Настройка сети \(стр. 2-18\)](#)

Подсоединение кабеля USB

✓ **ВАЖНО**

Убедитесь, что питание аппарата отключено.

➔ [Выключение питания \(стр. 2-10\)](#)

1 Подключите кабель к аппарату.

- 1 Подключите кабель USB к разъему интерфейса USB.

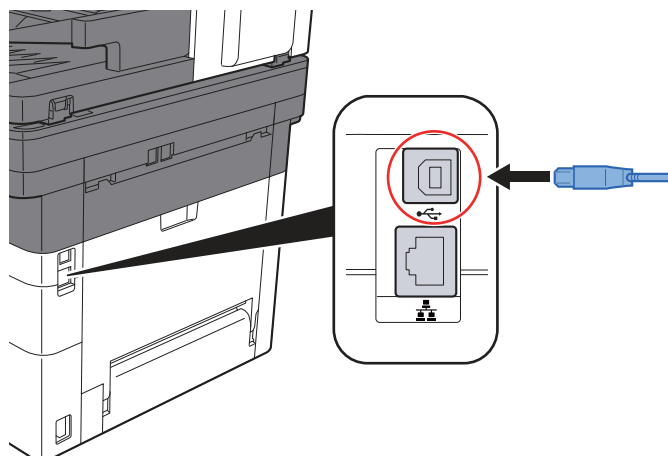

- 2 Подсоедините другой конец кабеля к ПК.

2 Включите электропитание аппарата.

Подсоединение кабеля питания

1 Подключите кабель к аппарату.

Подсоедините один конец прилагаемого кабеля питания к аппарату, а другой — к розетке.

✓ **ВАЖНО**

Используйте только кабель питания, поставляемый с аппаратом.

Включение/выключение питания

Включение питания

- 1 Включите выключатель питания.

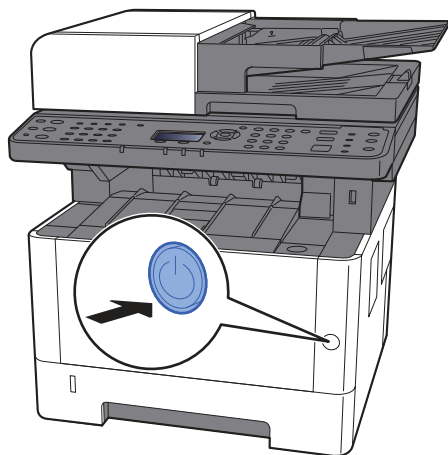

Выключение питания

- 1 Выключите выключатель питания.

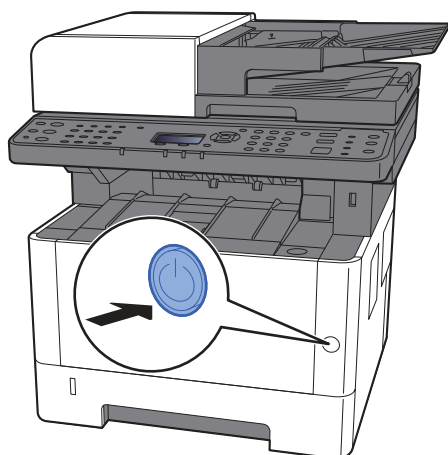

Отобразится сообщение для подтверждения отключения питания.

➔ [Показ.сооб.выкл. \(стр. 8-34\)](#)

Для выключения питания требуется приблизительно 3 минуты.

ВНИМАНИЕ

Если аппарат длительное время (например, в течение ночи) использоваться не будет, выключите его с помощью сетевого выключателя питания. Если аппарат не будет использоваться значительно больший период времени (например, во время отпуска), вытяните вилку шнура питания из розетки в качестве меры предосторожности.

ВАЖНО

- При использовании изделий с функцией факса обратите внимание, что выключение аппарата с помощью сетевого выключателя питания сделает невозможным прием и передачу факсов.
- Извлеките бумагу из кассет и уложите в упаковку для хранения, чтобы защитить ее от влаги.

Использование панели управления

Кнопки панели управления

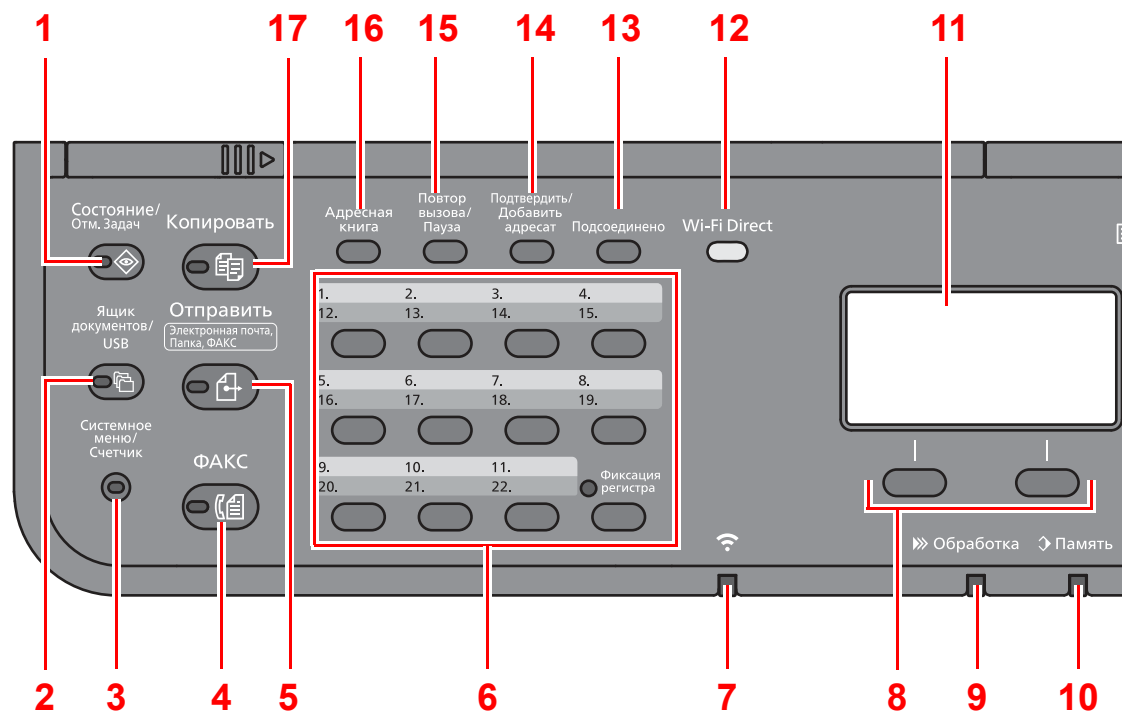

- 1 Клавиша [**Состояние/Отм. Задач**]: отображение экрана состояния/отмены заданий.
- 2 Клавиша [**Ящик документов/USB**]: отображение экрана ящика документов/USB.
- 3 Клавиша [**Системное меню/Счетчик**]: отображение экрана системного меню/счетчика.
- 4 Клавиша [**ФАКС**]^{*1}: отображение экрана факса.
- 5 Клавиша [**Отправить**]: отображение экрана для отправки. Можно изменить на отображение экрана адресной книги.
- 6 Клавиши для набора одним нажатием: вызов адресата, зарегистрированного для клавиши набора одним нажатием.
- 7 Индикатор [**Wi-Fi**]^{*2}: мигает, если установлено соединение Wi-Fi.
- 8 Клавиши выбора: выбирают меню, отображаемое в нижней части экрана сообщений.
- 9 Индикатор [**Обработка**]: мигает во время печати или передачи/приема.
- 10 Индикатор [**Память**]: мигает во время обращения аппарата к памяти аппарата или факса.
- 11 Дисплей сообщений: отображает меню параметров, состояние аппарата и сообщения об ошибках.
- 12 Клавиша [**Wi-Fi Direct**]^{*2}: выполняет настройку Wi-Fi Direct и отображает информацию про соединение и его состояние.
- 13 Клавиша [**Подсоединено**]^{*1}: переключает состояние трубки (трубка положена/поднята) при отправке факса вручную.
- 14 Клавиша [**Подтвердить/Добавить адресат**]: подтверждает или добавляет адресата.
- 15 Клавиша [**Повтор вызова/Пауза**]^{*3}: вызов предыдущего адресата. Кроме того, используется для ввода паузы при наборе номера факса.
- 16 Клавиша [**Адресная книга**]: отображает экран "Адресная книга".
- 17 Клавиша [**Копировать**]: отображает экран копирования.

*1 Только на изделиях с установленной функцией факса.

*2 Только для моделей с Wi-Fi.

*3 На изделиях без функции факса имеется кнопка [**Вызов адреса**] (вместо клавиши [**Повтор вызова/Пауза**]).

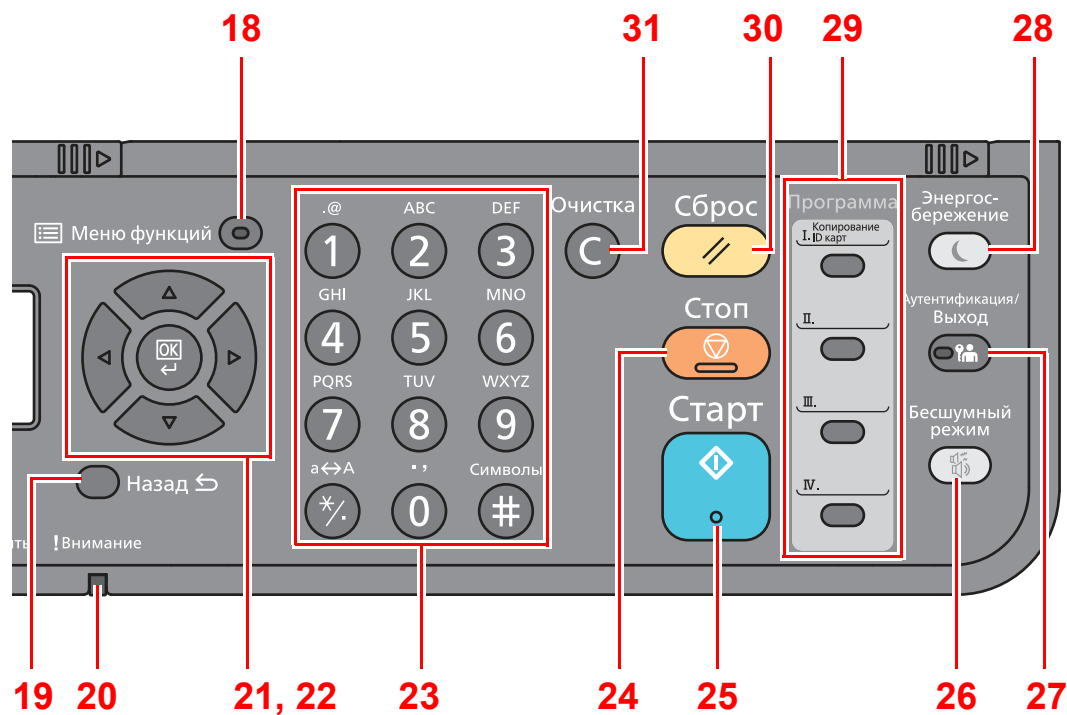

18 Клавиша [**Меню функций**]: отображает экран меню функций факса.

19 Клавиша [**Назад**]: возврат к предыдущему экрану.

20 Индикатор [**Внимание**]: светится или мигает при возникновении ошибки и остановке задания.

21 Клавиши со стрелками: увеличивают или уменьшают числовые значения либо выбирают меню на дисплее сообщений. Кроме того, перемещение курсора при вводе символов.

22 Клавиша [**ОК**]: завершает функцию, закрывает меню или подтверждает введенные числа.

23 Цифровая клавиатура: служит для ввода цифр и символов.

24 Клавиша [**Стоп**]: отменяет или приостанавливает выполняемое задание.

25 Клавиша [**Старт**]: запускает операции копирования и сканирования, а также выполнение настройки.

26 Клавиша [**Бесшумный режим**]: снижает скорость печати для обеспечения бесшумной работы.

27 Клавиша [**Аутентификация/Выход**]: выполняет аутентификацию пользователя и завершает сеанс для текущего пользователя (т. е. выход из системы).

28 Клавиша [**Энергосбережение**]: переводит аппарат в режим ожидания. Выводит аппарат из режима ожидания (если включен).

29 Программные клавиши: используются для сохранения или вызова программ.

30 Клавиша [**Сброс**]: восстанавливает значения параметров по умолчанию.

31 Клавиша [**Очистка**]: удаляет введенные числа и символы.

Метод работы

В данном разделе объясняются способы работы с меню параметров на дисплее сообщений.

Отображение меню и настройка параметров

Для вызова меню параметров нажмите клавишу [Системное меню/Счетчик] или [Меню функций]. С помощью клавиши [▲], [▼], [◀], [▶], [OK] или [Назад] выберите меню и выполните настройку параметров.

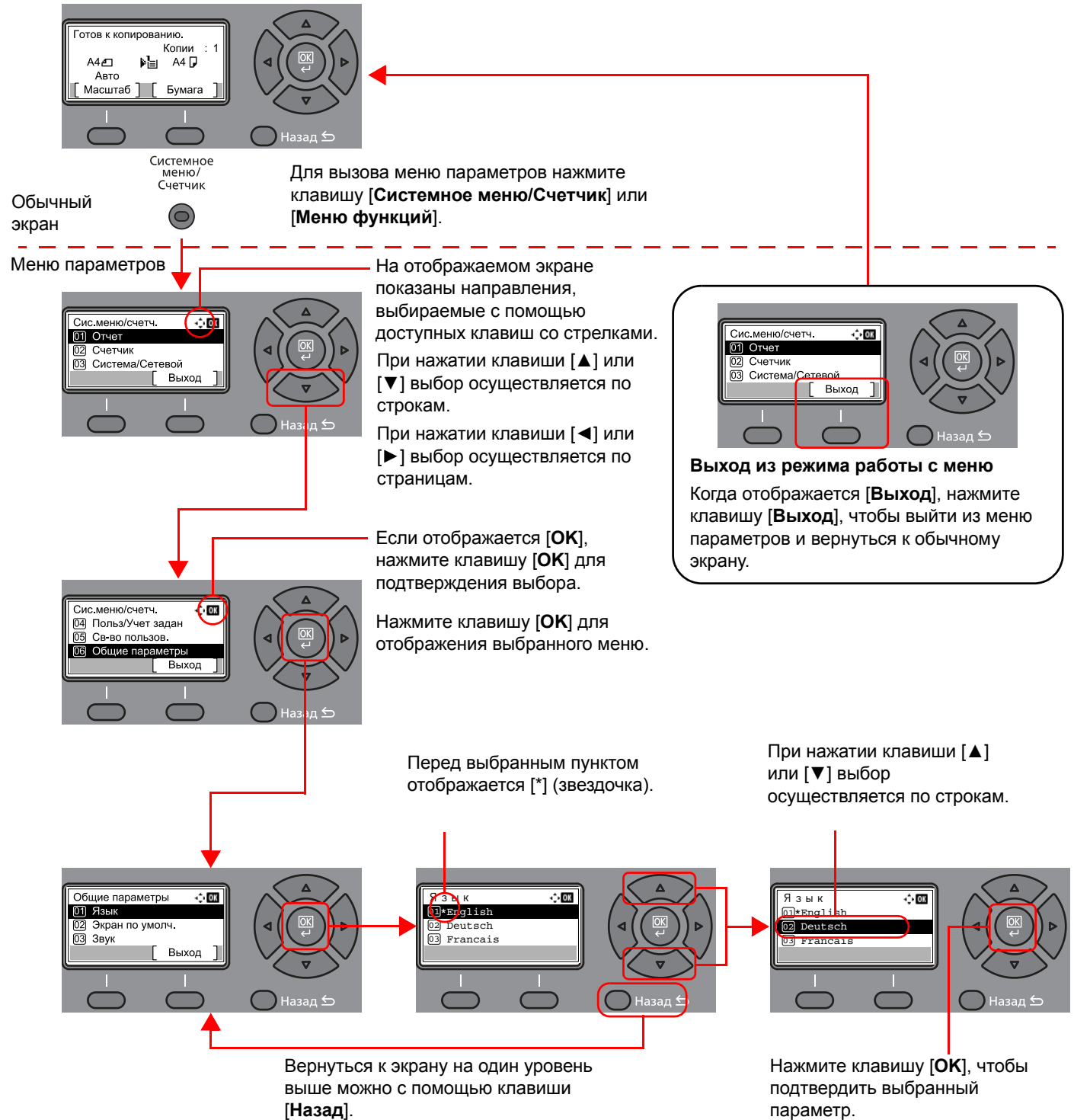

Проверка настроек оригинала и бумаги

Отображаются текущие настройки оригинала и бумаги.

В приведенном ниже примере используется экран копирования.



- 1 Формат оригинала
- 2 Ориентация оригинала
- 3 Источник бумаги
- 4 Формат бумаги
- 5 Ориентация бумаги

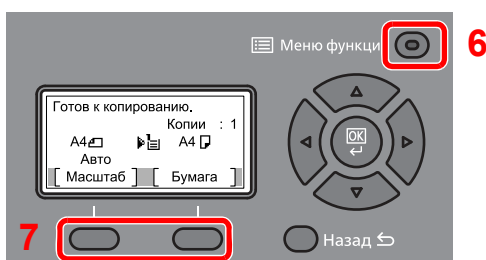

- 6 Клавиша [Меню функций]
- 7 Клавиши выбора

ПРИМЕЧАНИЕ

- Для настройки параметров оригинала и бумаги можно воспользоваться клавишей [Меню функций].

- ➔ [Выбор бумаги \(стр. 6-9\)](#)
- [Формат оригинала \(стр. 6-17\)](#)
- [Ориентация оригинала \(стр. 6-18\)](#)

- Для клавиш выбора можно зарегистрировать часто используемые функции.

- ➔ [Выб. настр ключа \(стр. 8-35\)](#)
- [Выб. настр ключа \(стр. 8-38\)](#)

Экран справки

Если при эксплуатации аппарата возникли трудности, можно получить необходимые сведения о его работе с помощью панели управления.

Когда на экране сообщений отображается [Справка], можно открыть экран справки, нажав [Справка]. На экране справки показана работа аппарата.



Нажмите клавишу [▼], чтобы показать следующий шаг, или [▲] — чтобы показать предыдущий.

Нажмите клавишу [OK] для выхода из экрана справки.

Вход в систему/выход из системы

Если для настройки функции требуются полномочия администратора или включено управление регистрацией пользователей, необходимо ввести имя пользователя и пароль при входе.

ПРИМЕЧАНИЕ

Заводские настройки по умолчанию для имени пользователя и пароля при входе приведены ниже.

Наименование модели	Имя польз д/вх.	Пароль при входе
ECOSYS M2135dn/ECOSYS M2635dn/ ECOSYS M2635dw	3500	3500
ECOSYS M2040dn/ECOSYS M2540dn/ ECOSYS M2540dw	4000	4000

Вы не сможете осуществить вход, если забыли имя пользователя при входе или пароль. В этом случае осуществите вход с правами администратора и измените имя пользователя или пароль.

Вход

1 Введите имя пользователя для входа.

- Если во время работы отображается экран входа в систему, выберите "Имя польз. д/вх.", а затем нажмите клавишу [ОК].

ПРИМЕЧАНИЕ

- При выборе в качестве метода аутентификации пользователя параметра [Сетевая аутент.] отобразится [Меню]. Нажмите [Меню] и выберите [Тип входа]; после этого можно выбрать назначение аутентификации — [Лок. аутентиф.] или [Сетевая аутент.].
- Нажмите [Меню] и выберите [Домен]; после этого можно выбрать один из зарегистрированных доменов.

- Введите с помощью цифровой клавиатуры имя пользователя для входа и нажмите клавишу [ОК].

ПРИМЕЧАНИЕ

Если для параметра "Операция входа" установлено [Выбер. символ], появится экран для ввода информации путем выбора из символов на дисплее сообщений.

➔ [Функция по умолч. \(стр. 8-31\)](#)

➔ [Способ ввода символов \(стр. 11-9\)](#)

2 Введите пароль при входе.

- Выберите "Пароль при входе" и нажмите клавишу [ОК].
- Введите пароль при входе и выберите клавишу [ОК].

➔ [Способ ввода символов \(стр. 11-9\)](#)

3 Выберите [Вход].

Выход

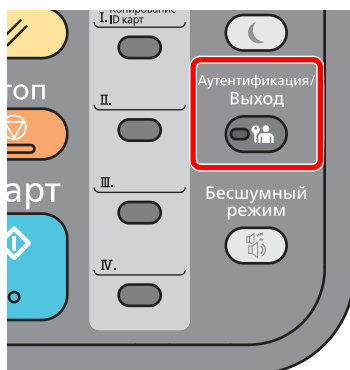

Для окончания сеанса работы на аппарате нажмите клавишу [**Аутентификация/Выход**] — отобразится экран ввода имени пользователя при входе и пароля.

Автоматический выход пользователей из системы происходит в следующих обстоятельствах:

- при переходе аппарата в режим ожидания;
- при включенной функции автоматического сброса панели.

Настройки аппарата по умолчанию

До начала использования аппарата при необходимости задайте такие настройки как дата и время, конфигурация сети и функции энергосбережения.

ПРИМЕЧАНИЕ

Настройки аппарата по умолчанию можно изменить в меню системы. Сведения о настройках, которые можно задать в системном меню, см. в следующих разделах:

➔ [Настройка и регистрация \(Системное меню\) \(стр. 8-1\)](#)

Установка даты и времени

Для установки местной даты и времени выполните следующие действия.

При передаче сообщения электронной почты с помощью функции передачи установленные здесь дата и время вставляются в заголовок сообщения. Установите дату, время и сдвиг часового пояса относительно гринвичского меридиана для региона, в котором используется аппарат.

ПРИМЕЧАНИЕ

- Если включено управление регистрацией пользователей, вы можете изменить настройки, только осуществив вход с правами администратора. Если управление реквизитами пользователей отключено, отобразится экран аутентификации пользователя. Введите имя пользователя и пароль при входе, а затем нажмите **[Вход]**.
- Заводские настройки по умолчанию для имени пользователя и пароля при входе приведены ниже.

Наименование модели	Имя польз д/вх.	Пароль при входе
ECOSYS M2135dn/ECOSYS M2635dn/ ECOSYS M2635dw	3500	3500
ECOSYS M2040dn/ECOSYS M2540dn/ ECOSYS M2540dw	4000	4000

- Сдвиг часового пояса следует определить перед установкой даты и времени.
- Можно периодически настраивать правильное время, используя данные, полученные с сетевого сервера времени.

➔ [Command Center RX User Guide](#)

1 Откройте экран.

Клавиша **[Системное меню/Счетчик]** > клавиша **[▲]** **[▼]** > **[Общие параметры]** > клавиша **[OK]** > клавиша **[▲]** **[▼]** > **[Установка даты]** > клавиша **[OK]**

2 Настройте параметры.

Клавиша **[▲]** **[▼]** > **[Час. пояс]** > клавиша **[OK]** > выберите часовой пояс > клавиша **[OK]** > клавиша **[▲]** **[▼]** > **[Дата/время]** > клавиша **[OK]** > установите дату/время > клавиша **[OK]** > клавиша **[▲]** **[▼]** > **[Формат даты]** > клавиша **[OK]** > выберите формат даты > клавиша **[OK]**

Параметр	Описание
Часовой пояс	Задайте разницу во времени по отношению к GMT. Выберите ближайшее место из списка. Если выбран регион, где применяется переход на летнее время, настройте параметры перехода на летнее время.
Дата/время	Задайте дату и время для местности, в которой используется аппарат. При выполнении отправки по электронной почте настроенные здесь дата и время будут отображаться в заголовке. Значения: Год (от 2000 до 2037), Месяц (от 1 до 12), День (от 1 до 31), Час (от 00 до 23), Минута (от 00 до 59), Секунда (от 00 до 59)
Формат даты	Выберите формат отображения года, месяца и даты. Год отображается в западной традиции счисления и записи. Значения: Месяц/День/Год, День/Месяц/Год, Год/Месяц/День

**ПРИМЕЧАНИЕ**

Нажмите клавишу [▲] или [▼], чтобы ввести число.
Используйте клавиши [◀] и [▶] для изменения выделенной позиции ввода.

Настройка сети

Настройка проводной сети

Аппарат оборудован сетевым интерфейсом, совместимым с такими сетевыми протоколами, как TCP/IP (IPv4), TCP/IP (IPv6), NetBEUI и IPsec. Он позволяет выполнять сетевую печать в Windows, Macintosh, UNIX и на других платформах.

Выберите протокол TCP/IP (IPv4) для подключения к сети Windows.

До выполнения настроек обязательно подсоедините сетевой кабель.

➔ [Подсоединение кабеля LAN \(стр. 2-8\)](#)

Сведения о других сетевых настройках см. в разделе:

➔ [Настройки сети \(стр. 8-9\)](#)

**ПРИМЕЧАНИЕ**

Если включено управление входом пользователей в систему, изменение настроек возможно только после входа в систему с правами администратора. Если управление реквизитами пользователей отключено, отобразится экран аутентификации пользователя. Введите имя пользователя и пароль при входе, а затем нажмите [Вход].

Заводские настройки по умолчанию для имени пользователя и пароля при входе приведены ниже.

Наименование модели	Имя польз д/вх.	Пароль при входе
ECOSYS M2135dn/ECOSYS M2635dn/ ECOSYS M2635dw	3500	3500
ECOSYS M2040dn/ECOSYS M2540dn/ ECOSYS M2540dw	4000	4000

Настр. IPv4

1 Откройте экран.

Клавиша [Системное меню/Счетчик] > клавиша [▲] [▼] > [Система/Сетевой] > клавиша [OK] > клавиша [▲] [▼] > [Настройки сети] > клавиша [OK] > клавиша [▲] [▼] > [Настр.пров. сети] > клавиша [OK] > клавиша [▲] [▼] > [Настройка TCP/IP] > клавиша [OK] > клавиша [▲] [▼] > [Настр. IPv4] > клавиша [OK]

2 Настройте параметры.

При настройке статического IP-адреса

1 Клавиша [▲] [▼] > [DHCP] > клавиша [OK] > клавиша [▲] [▼] > [Откл.] > клавиша [OK]

2 Клавиша [▲] [▼] > [IP-адрес] > клавиша [OK]

- 3 Введите IP-адрес.



ПРИМЕЧАНИЕ

Можно задать любое значение от 000 до 255.
С помощью цифровой клавиатуры или клавиш [▲] и [▼] введите нужное число.
Используйте клавиши [◀] и [▶] для изменения выделенной позиции ввода.

- 4 Нажмите клавишу [OK].
- 5 Клавиша [▲] [▼] > [Маска подсети] > клавиша [OK]
- 6 Задайте маску подсети.



ПРИМЕЧАНИЕ

Можно задать любое значение от 000 до 255.
С помощью цифровой клавиатуры или клавиш [▲] и [▼] введите нужное число.
Используйте клавиши [◀] и [▶] для изменения выделенной позиции ввода.

- 7 Нажмите клавишу [OK].
- 8 Клавиша [▲] [▼] > [Шлюз по умол.] > клавиша [OK]
- 9 Задайте шлюз по умолчанию.



ПРИМЕЧАНИЕ

Можно задать любое значение от 000 до 255.
С помощью цифровой клавиатуры или клавиш [▲] и [▼] введите нужное число.
Используйте клавиши [◀] и [▶] для изменения выделенной позиции ввода.

- 10 Нажмите клавишу [OK].
- 11 Клавиша [▲] [▼] > [Auto-IP] > клавиша [OK]
- 12 [Откл.] > клавиша [OK]



ВАЖНО

После изменения настроек перезапустите сеть из системного меню или выключите, а затем включите аппарат.

➔ [Перезапуск сети \(стр. 8-19\)](#)



ПРИМЕЧАНИЕ

Заблаговременно узнайте у администратора сети IP-адрес и используйте его при выполнении данной настройки.
В следующих случаях задайте IP-адрес DNS-сервера в Command Center RX:

- Если имя хоста с настройкой DHCP установлено на "Выкл."
- При использовании DNS-сервера, IP-адрес которого не назначается автоматически посредством DHCP.

Порядок настройки IP-адреса DNS-сервера см. в следующем документе:

➔ **Command Center RX User Guide**

Настройка беспроводной сети

Если в аппарате предусмотрена функция беспроводной сети и настроены параметры соединения, возможна печать или передача в среде беспроводной сети (беспроводной ЛВС). Используются следующие методы конфигурации:

Метод конфигурации	Описание	Страница для справки
Настройка подключения с панели управления аппарата	Для расширенной настройки сети в системном меню используйте функции "Настройки Wi-Fi" или "Беспроводная сеть".	Настройки Wi-Fi (стр. 8-10)
Настройка соединения с использованием утилиты для настройки Wi-Fi	Данная утилита включена в состав программ на диске Product Library. Конфигурацию соединения можно выполнить в соответствии с инструкциями, отображаемыми мастером.	Настройка соединения с использованием утилиты для настройки Wi-Fi (стр. 2-20)
Конфигурация соединений на веб-странице	Соединение можно настроить из Command Center RX.	Command Center RX User Guide

ПРИМЕЧАНИЕ

На модели с функцией Wi-Fi при переходе на сетевой интерфейс, отличный от проводного, измените соответствующим образом настройки в разделе "Основная сеть".

➔ [Основная сеть \(стр. 8-19\)](#)

Настройка соединения с использованием утилиты для настройки Wi-Fi

Для отправки настроек Wi-Fi, сконфигурированных с помощью утилиты для настройки Wi-Fi, на аппарат, установите локальное соединение компьютера или портативного устройства с аппаратом. Доступны следующие методы соединения: проводное соединение с использованием сетевого кабеля и беспроводное соединение (Wi-Fi Direct).

ПРИМЕЧАНИЕ

- До начала использования утилиты для настройки Wi-Fi подсоедините компьютер к аппарату локально с помощью сетевого кабеля или по беспроводной связи с помощью функции Wi-Fi Direct.
- Для использования функции Wi-Fi Direct убедитесь, что она включена (для пункта Wi-Fi Direct установлено [ВКЛ.]), и выполните перезапуск сети с панели управления, а затем подключите компьютер к данному аппарату с помощью функции Wi-Fi Direct.
- Если соединение между компьютером и аппаратом устанавливается напрямую с помощью сетевого кабеля, функция Auto-IP (локальный канал) автоматически назначит адреса для аппарата и компьютера. В данном аппарате настройки Auto-IP используются в качестве настроек по умолчанию.
- Если компьютер поддерживает функцию WPS, сконфигурировать настройки можно на панели управления.

➔ [Настройки Wi-Fi \(стр. 8-10\)](#)

Проводное соединение с использованием сетевого кабеля

1 Подключение аппарата к компьютеру.

1 Включите аппарат и подключите его к компьютеру с помощью сетевого кабеля.

2 Включите компьютер.

IP-адреса (локальный адрес канала) аппарата и компьютера генерируются автоматически.

2 Вставьте диск DVD.

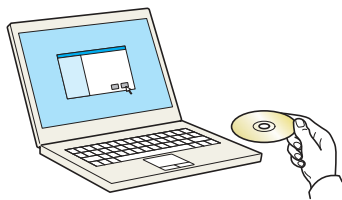

ПРИМЕЧАНИЕ

- Для установки на компьютере под управлением ОС Windows у пользователя должны быть полномочия администратора.
- Если откроется диалоговое окно "Мастер нового оборудования", нажмите [Отмена].
- Если откроется экран автозапуска, нажмите [Запуск setup.exe].
- Если появится окно управления учетными записями, нажмите [Да] ([Разрешить]).

3 Откройте экран.

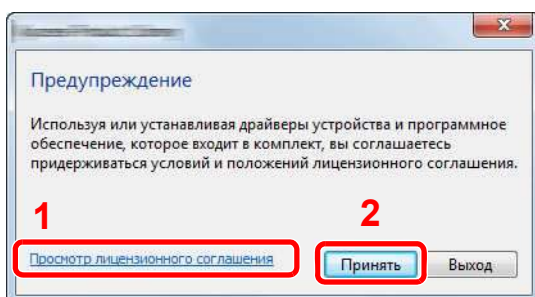

- 1 Щелкните [Просмотр лицензионного соглашения] и прочтите лицензионное соглашение.
- 2 Нажмите [Принять].

4 Выберите [Обслуживание].

5 [Средство установки Wi-Fi] > [Выполнить]

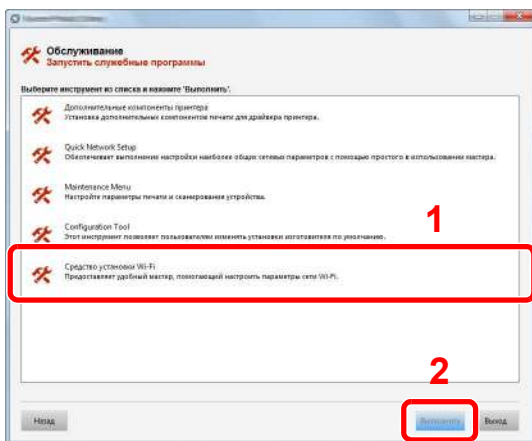

6 Настройте параметры.

- 1 [Не использовать автоматическую конфигурацию] > [Далее] > [Далее]
- 2 [Использовать сетевой кабель] > [Далее] > [Далее]

3 [Легкая настройка] > [Далее]

Аппарат обнаружен.

 **ПРИМЕЧАНИЕ**

- С помощью утилиты для настройки Wi-Fi можно выполнить поиск только одного аппарата. Для поиска аппарата требуется определенное время.
- Если аппарат не обнаружен, выберите [Расширенная настройка] > [Далее]. Выберите [Экспресс] или [Пользоват.] в качестве метода обнаружения устройства и укажите IP-адрес или имя хоста для поиска аппарата.

4 Выберите аппарат > [Далее]

5 Выберите [Использовать настройки устройства.] на вкладке [Режим аутентификации] и введите имя пользователя и пароль для входа в систему. Имя пользователя для входа и пароль должны принадлежать учетной записи администратора.

6 Настройте параметры связи > [Далее]

7 При необходимости измените настройки точки доступа > [Далее]

Сеть настроена.

Соединение с беспроводной ЛВС с помощью Wi-Fi Direct

1 Откройте экран.

Клавиша [Системное меню/Счетчик] > клавиша [▲] [▼] > [Система/Сетевой] > клавиша [OK] > клавиша [▲] [▼] > [Настройки сети] > клавиша [OK] > клавиша [▲] [▼] > [Нас.Wi-Fi Direct] > клавиша [OK] > клавиша [▲] [▼] > [Wi-Fi Direct] > клавиша [OK]

2 Настройте параметры.

Клавиша [▲] [▼] > [Вкл.] > клавиша [OK]

3 Выполните перезапуск сети.

Клавиша [Системное меню/Счетчик] > клавиша [▲] [▼] > [Система/Сетевой] > клавиша [OK] > клавиша [▲] [▼] > [Настройки сети] > клавиша [OK] > клавиша [▲] [▼] > [Перезапуск сети] > клавиша [OK] > [Да]

4 Подключите компьютер или портативное устройство к аппарату.

➔ [Настройка Wi-Fi Direct \(стр. 2-24\)](#)

5 Вставьте диск DVD.

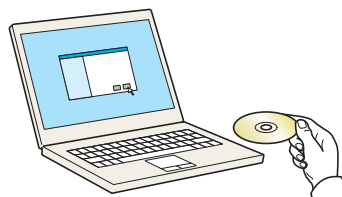



ПРИМЕЧАНИЕ

- Для установки на компьютере под управлением ОС Windows у пользователя должны быть полномочия администратора.
- Если откроется диалоговое окно "**Мастер нового оборудования**", нажмите [**Отмена**].
- Если откроется экран автозапуска, нажмите [**Запуск setup.exe**].
- Если появится окно управления учетными записями, нажмите [**Да**] ([**Разрешить**]).

6 Откройте экран.

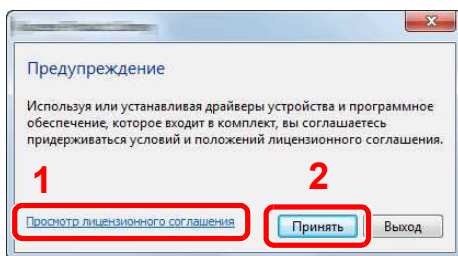

- 1 Щелкните [**Просмотр лицензионного соглашения**] и прочтите лицензионное соглашение.
- 2 Нажмите [**Принять**].

7 Выберите [**Обслуживание**].

8 [**Средство установки Wi-Fi**] > [**Выполнить**]

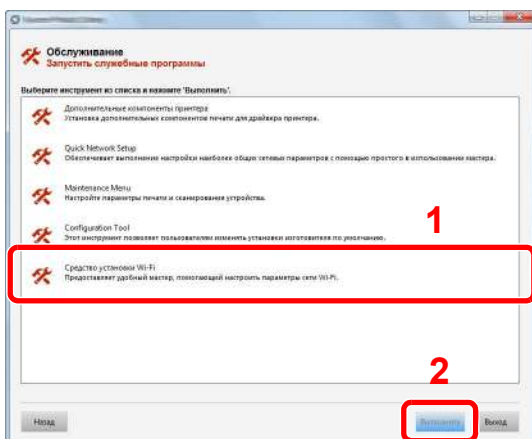

9 Настройте параметры.

1 [**Не использовать автоматическую конфигурацию**] > [**Далее**] > [**Далее**]

2 [**Wi-Fi Direct**] > [**Далее**] > [**Далее**]

3 [**Расширенная установка**] > [**Далее**]

Выберите [**Экспресс**] или [**Пользоват.**] в качестве метода обнаружения устройства и укажите IP-адрес или имя хоста для поиска аппарата.

4 Выберите аппарат > [**Далее**]

5 Выберите [**Использовать настройки устройства.**] на вкладке [**Режим аутентификации**] и введите имя пользователя и пароль для входа в систему. Имя пользователя для входа и пароль должны принадлежать учетной записи администратора.

6 Настройте параметры связи > [**Далее**]

7 При необходимости измените настройки точки доступа > [**Далее**]

Сеть настроена.

Настройка Wi-Fi Direct

Если в аппарате предусмотрена функция беспроводной сети, настройка Wi-Fi Direct дает возможность выполнять печать из среды Wi-Fi Direct. Используются следующие методы конфигурации:

Настройка подключения с панели управления аппарата

Установление соединения с компьютерами или портативными устройствами с поддержкой Wi-Fi Direct

1 Откройте экран.

Клавиша [Системное меню/Счетчик] > клавиша [▲] [▼] > [Система/Сетевой] > клавиша [OK] > клавиша [▲] [▼] > [Настройки сети] > клавиша [OK] > клавиша [▲] [▼] > [Нас.Wi-Fi Direct] > клавиша [OK] > клавиша [▲] [▼] > [Wi-Fi Direct] > клавиша [OK]

2 Настройте параметры.

Клавиша [▲] [▼] > [Вкл.] > клавиша [OK]

3 Выполните перезапуск сети.

Клавиша [Системное меню/Счетчик] > клавиша [▲] [▼] > [Система/Сетевой] > клавиша [OK] > клавиша [▲] [▼] > [Настройки сети] > клавиша [OK] > клавиша [▲] [▼] > [Перезапуск сети] > клавиша [OK] > [Да]

4 Укажите имя аппарата с компьютера или портативного устройства.

Если на панели управления аппарата появится сообщение с запросом подтверждения, выберите [Да].

Сетевое соединение между этим аппаратом и портативным устройством настроено.

Установление соединения с компьютерами или портативными устройствами без поддержки Wi-Fi Direct

Ниже приводятся процедуры для подключения к портативным устройствам, работающим под управлением iOS.

1 Откройте экран.

Клавиша [Системное меню/Счетчик] > клавиша [▲] [▼] > [Система/Сетевой] > клавиша [OK] > клавиша [▲] [▼] > [Настройки сети] > клавиша [OK] > клавиша [▲] [▼] > [Нас.Wi-Fi Direct] > клавиша [OK] > клавиша [▲] [▼] > [Wi-Fi Direct] > клавиша [OK]

2 Настройте параметры.

Клавиша [▲] [▼] > [Вкл.] > клавиша [OK]

3 Выполните перезапуск сети.

Клавиша [Системное меню/Счетчик] > клавиша [▲] [▼] > [Система/Сетевой] > клавиша [OK] > клавиша [▲] [▼] > [Настройки сети] > клавиша [OK] > клавиша [▲] [▼] > [Перезапуск сети] > клавиша [OK] > [Да]

4 Клавиша [Wi-Fi Direct] > клавиша [▲] [▼] > [Подробная инфор.] > клавиша [OK]

5 Запишите имя сети (SSID), IP-адрес и пароль.

6 Настройте портативное устройство.

1 [Параметры] > [Wi-Fi]

2 Выберите из списка имя сети (SSID), которое отображается на шаге 5 данной процедуры.

3 Введите пароль, который был указан на шаге 5 > [Подключ.]

Сетевое соединение между этим аппаратом и портативным устройством настроено.

Настройка соединения с помощью нажимной кнопки

Если компьютер или портативное устройство не поддерживает Wi-Fi Direct, но поддерживает WPS, можно выполнить настройку сети с помощью нажимной кнопки.

1 Откройте экран.

Клавиша [Системное меню/Счетчик] > клавиша [▲] [▼] > [Система/Сетевой] > клавиша [OK] > клавиша [▲] [▼] > [Настройки сети] > клавиша [OK] > клавиша [▲] [▼] > [Нас.Wi-Fi Direct] > клавиша [OK] > клавиша [▲] [▼] > [Wi-Fi Direct] > клавиша [OK]

2 Настройте параметры.

Клавиша [▲] [▼] > [Вкл.] > клавиша [OK]

3 Выполните перезапуск сети.

Клавиша [Системное меню/Счетчик] > клавиша [▲] [▼] > [Система/Сетевой] > клавиша [OK] > клавиша [▲] [▼] > [Настройки сети] > клавиша [OK] > клавиша [▲] [▼] > [Перезапуск сети] > клавиша [OK] > [Да]

4 Клавиша [Wi-Fi Direct] > клавиша [▲] [▼] > [Нажм. кн. настр.] > клавиша [OK]

5 Нажмите кнопку на компьютере или на портативном устройстве и одновременно с этим выберите пункт [Кнопка] на экране панели управления > [Далее].

Сетевое соединение между этим аппаратом и компьютером или портативным устройством настроено.

ВАЖНО

С помощью настройки Wi-Fi Direct можно одновременно подключить не более трех портативных устройств. Если устройства, поддерживающие функцию Wi-Fi Direct, уже подключены, то для подключения другого устройства отключите от сети ранее подключенные устройства. Для отключения используются следующие методы:

- отключение от сети компьютера или портативного устройства;
- отключение от сети всех устройств на панели управления;

Выберите клавишу [Wi-Fi Direct] > клавиша [▲] [▼] > [Сост.подключения] > клавиша [OK] > [Меню] > клавиша [▲] [▼] > [Отключить все] > клавиша [OK];

- настройка времени автоотключения из системного меню;

➔ [Нас.Wi-Fi Direct \(стр. 8-9\)](#)

- настройка времени автоотключения из Command Center RX.

➔ [Command Center RX User Guide](#)

Функция экономии энергии

По прошествии некоторого времени с момента последнего использования аппарат автоматически переходит в режим ожидания, при котором энергопотребление сводится к минимуму. Если аппарат, находящийся в режиме ожидания, не используется, выполняется автоматическое выключение питания.

ПРИМЕЧАНИЕ

Если включено управление входом пользователей в систему, изменение настроек возможно только после входа в систему с правами администратора. Если управление реквизитами пользователей отключено, отобразится экран аутентификации пользователя. Введите имя пользователя и пароль при входе, а затем нажмите **[Вход]**.

Заводские настройки по умолчанию для имени пользователя и пароля при входе приведены ниже.

Наименование модели	Имя польз д/вх.	Пароль при входе
ECOSYS M2135dn/ECOSYS M2635dn/ ECOSYS M2635dw	3500	3500
ECOSYS M2040dn/ECOSYS M2540dn/ ECOSYS M2540dw	4000	4000

Режим ожидания

Для перехода в режим ожидания нажмите клавишу **[Энергосбережение]**. Дисплей сообщений и все индикаторы на панели управления (за исключением индикатора энергосбережения) погаснут для максимальной экономии электроэнергии. Такое состояние называют режимом ожидания.



Если в режиме ожидания будут получены данные печати, аппарат автоматически включится и начнется печать.

Также при получении факсимильных данных в режиме ожидания аппарат автоматически выходит из этого режима и начинает печать.

Для возобновления работы выполните следующие действия.

- Нажмите клавишу **[Энергосбережение]**.

Ниже приводится время выхода из режима ожидания.

- В течение 10 с

Имейте в виду, что условия окружающей среды, такие как вентиляция, могут привести к замедленной реакции аппарата.

Автоматический режим ожидания

При задействовании данной функции аппарат автоматически переходит в режим ожидания, если не используется в течение установленного времени.

Время до перехода в режим ожидания:

- 1 минута (параметр по умолчанию)

Изменение заданного времени до перехода в режим ожидания описано в разделе:

1 Откройте экран.

Клавиша [Системное меню/Счетчик] > клавиша [▲] [▼] > [Общие параметры] > клавиша [ОК] > клавиша [▲] [▼] > [Настр. таймера] > клавиша [ОК] > клавиша [▲] [▼] > [Тайм. реж. ожид.] > клавиша [ОК]

2 Задайте время перехода в режим ожидания.

- 1 Введите время перехода в режим ожидания.



ПРИМЕЧАНИЕ

Можно задать любое значение из приведенных ниже.

- Для Европы: 1—120 минут
- За исключением Европы: 1—240 минут

С помощью цифровой клавиатуры или клавиш [▲] и [▼] введите нужное число.

- 2 Нажмите клавишу [ОК].

Правила сна (модели для Европы)

Можно настроить переход в режим ожидания для каждой функции. При переходе аппарата в режим ожидания он не сможет распознавать смарт-карты.

Чтобы ознакомиться с более подробной информацией о настройках правил сна, см. следующий раздел:

➔ [Правила сна \(модели для Европы\) \(стр. 8-29\)](#)

1 Откройте экран.

Клавиша [Системное меню/Счетчик] > клавиша [▲] [▼] > [Общие параметры] > клавиша [ОК] > клавиша [▲] [▼] > [Настр. таймера] > клавиша [ОК] > клавиша [▲] [▼] > [Правила сна] > клавиша [ОК]

2 Задайте правило перехода в режим ожидания.

- 1 Выберите функцию, которую нужно задать, и нажмите клавишу [ОК].

Пункт [Устр. счит. карт] отображается только в случае активации дополнительного комплекта Card Authentication Kit.

- 2 Клавиша [▲] [▼] > [Откл.] или [Вкл.] > клавиша [ОК]

Повторите шаги 2-1 и 2-2 для установки другой функции.

Уровень сна (экономия энергии и быстрое восстановление) (кроме моделей для стран Европы)

При задании уровня сна вы можете переключаться между следующими двумя режимами: энергосберегающим режимом и режимом быстрого возобновления. По умолчанию установлен энергосберегающий режим.

В энергосберегающем режиме энергопотребление уменьшается до еще более низкого уровня (по сравнению с режимом быстрого возобновления). Данный режим также позволяет устанавливать режим ожидания отдельно для каждой функции. Также нельзя будет распознавать смарт-карты.

Для возобновления работы нажмите клавишу **[Энергосбережение]** на панели управления. Если в режиме ожидания будут получены данные печати, аппарат автоматически выйдет из этого режима и начнет печать.

Чтобы ознакомиться с более подробной информацией о настройках уровня сна, см. следующий раздел:

➔ [Уровень сна \(кроме моделей для стран Европы\) \(стр. 8-29\)](#)

1 Откройте экран.

Клавиша **[Системное меню/Счетчик]** > клавиша **[▲]** **[▼]** > **[Общие параметры]** > клавиша **[OK]** > клавиша **[▲]** **[▼]** > **[Настр. таймера]** > клавиша **[OK]** > клавиша **[▲]** **[▼]** > **[Уровень сна]** > клавиша **[OK]**

2 Выберите уровень сна.

Клавиша **[▲]** **[▼]** > **[Быстрое восстан.]** или **[Эконом. энергии]** > клавиша **[OK]**

При задании параметра **[Эконом. энергии]** продолжите настройку и задайте, следует ли использовать энергосберегающий режим для каждой функции.

3 Задайте правило перехода в режим ожидания.

1 Выберите функцию, которую нужно задать, и нажмите клавишу **[OK]**.

Пункт **[Устр. счит. карт]** отображается только в случае активации дополнительного комплекта Card Authentication Kit.

Пункт **[ФАКС]** отображается только на изделиях с установленной функцией факса.

2 Клавиша **[▲]** **[▼]** > **[Откл.]** или **[Вкл.]** > клавиша **[OK]**

Повторите шаги 3-1 и 3-2 для установки другой функции.

Правила выключения питания (модели для стран Европы)

Правило выключения используется для автоматического отключения питания.

Время, заданное по умолчанию, составляет 3 дня.

Чтобы ознакомиться с более подробной информацией о настройках правила выключения питания, см. следующий раздел:

➔ [Правила выключения питания \(модели для стран Европы\) \(стр. 8-30\)](#)

Бесшумный режим

Снижает скорость печати для обеспечения бесшумной работы. Выбирайте этот режим, если шум во время работы причиняет дискомфорт.

Если нажать клавишу **[Бесшумный режим]**, будет мигать клавиша **[Бесшумный режим]** и аппарат перейдет в тихий режим.



ПРИМЕЧАНИЕ

В бесшумном режиме скорость обработки данных снижается по сравнению с обычным режимом работы.

Установка программного обеспечения

Для использования функций принтера аппарата или передачи в режиме TWAIN/WIA либо сетевого факса с компьютера установите соответствующее программное обеспечение с прилагаемого диска DVD (Product Library).

Программное обеспечение на DVD (Windows)

В качестве метода установки можно выбрать вариант [Экспресс-установка] или [Пользовательская установка]. Стандартным методом установки является [Экспресс-установка]. Если компоненты не удается установить с помощью [Экспресс-установка], воспользуйтесь вариантом [Пользовательская установка].

Для получения подробной информации о пользовательской установке см.:

➔ [Пользовательская установка \(стр. 2-33\)](#)

Программное обеспечение	Описание	Экспресс-установка
KX DRIVER	Данный драйвер позволяет печатать на аппарате файлы с компьютера. Один драйвер поддерживает несколько языков описания страниц (PCL XL, KPDЛ и др.). Данный драйвер принтера позволяет использовать функциональные возможности аппарата с максимальной эффективностью. Рекомендуется использовать этот драйвер для создания файлов PDF.	○
KX XPS DRIVER	Данный драйвер принтера поддерживает формат XPS (XML Paper Specification), разработанный корпорацией Microsoft.	-
KPDL mini-driver/PCL mini-driver	Это Microsoft MiniDriver с поддержкой PCL и KPDL. Имеются некоторые ограничения на функциональные возможности аппарата и дополнительные функции, которые могут использоваться с данным драйвером.	-
FAX Driver	Позволяет передавать документы, созданные в программном приложении на компьютере, по факсу с помощью аппарата.	-
Kyocera TWAIN Driver	Данный драйвер дает возможность выполнять на аппарате сканирование с использованием приложения, совместимого с TWAIN.	○
Kyocera WIA Driver	WIA (Windows Imaging Acquisition) — функция Windows, дающая возможность двустороннего обмена данными между устройством для работы с изображениями, например сканером, и программным приложением для обработки изображений. Изображение может быть получено с помощью приложения, совместимого с WIA, что удобно, если на компьютере не установлено приложение, совместимое с TWAIN.	-
KYOCERA Net Viewer	Утилита, позволяющая осуществлять контроль аппарата в сети.	-
Status Monitor	Указанная утилита контролирует состояние принтера и обеспечивает функцию текущей отчетности.	○
KYOCERA Net Direct Print	Позволяет печатать файл PDF без запуска программы Adobe Acrobat/Reader.	-
FONTS	Экранные шрифты, позволяющие использовать встроенные шрифты аппарата в программном приложении.	○



ПРИМЕЧАНИЕ

- Для установки на компьютере под управлением ОС Windows у пользователя должны быть полномочия администратора.
- Функция факса может использоваться исключительно на изделиях, оснащенных такой функцией.
- Драйвер WIA и KX XPS DRIVER невозможно установить в Windows XP.

Установка программного обеспечения в Windows

Экспресс-установка

Ниже приведен пример процедуры по установке программного обеспечения в Windows 8.1 с помощью [Экспресс-установки].

Для получения подробной информации о пользовательской установке см.:

➔ [Пользовательская установка \(стр. 2-33\)](#)

1 Вставьте диск DVD.

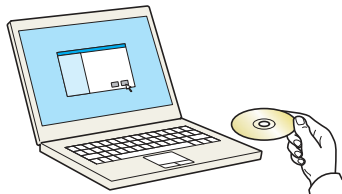

ПРИМЕЧАНИЕ

- Для установки на компьютере под управлением ОС Windows у пользователя должны быть полномочия администратора.
- Если откроется диалоговое окно "Мастер нового оборудования", нажмите [Отмена].
- Если откроется экран автозапуска, нажмите [Запуск setup.exe].
- Если появится окно управления учетными записями, нажмите [Да] ([Разрешить]).

2 Откройте экран.

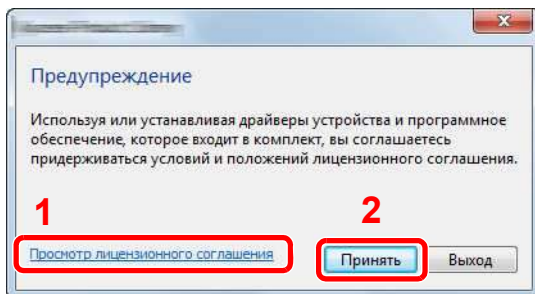

- 1 Щелкните [Просмотр лицензионного соглашения] и прочтите лицензионное соглашение.
- 2 Нажмите [Принять].

3 Выберите [Экспресс-установка].

4 Установите программное обеспечение.

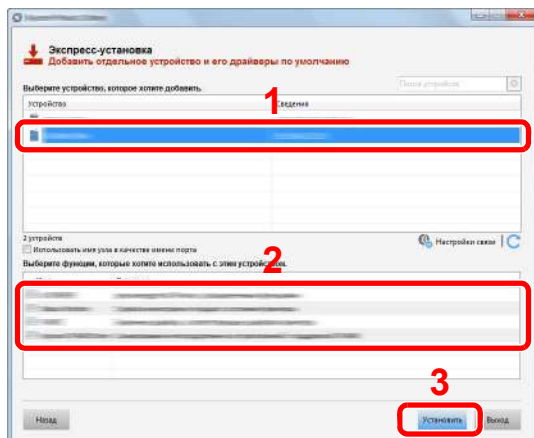

Также можно выбрать параметр [Использовать имя узла в качестве имени порта] и задать его для использования имени хоста стандартного порта TCP/IP. (При этом нельзя использовать подключение через USB.)

✓ ВАЖНО

Если включена функция Wi-Fi или Wi-Fi Direct, обязательно укажите IP-адрес для имени порта. При указании имени хоста процесс установки может завершиться неудачно.

💡 ПРИМЕЧАНИЕ

- Невозможно обнаружить выключенный аппарат. Если компьютеру не удастся обнаружить аппарат, убедитесь, что аппарат включен и подключен к компьютеру через сетевой кабель или кабель USB, а затем нажмите **C** (Перезагрузить).
- Если появится окно безопасности Windows, нажмите [Все равно установить этот драйвер].
- Если компьютер работает на базе Windows версии ниже 8, то для установки Status Monitor необходимо наличие на компьютере установленной платформы Microsoft .NET Framework 4.0.

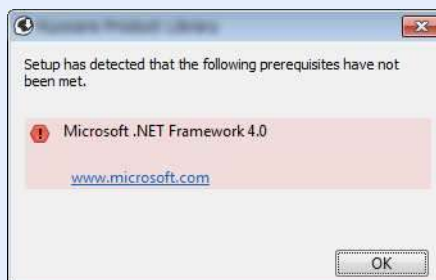

5 Завершение установки.

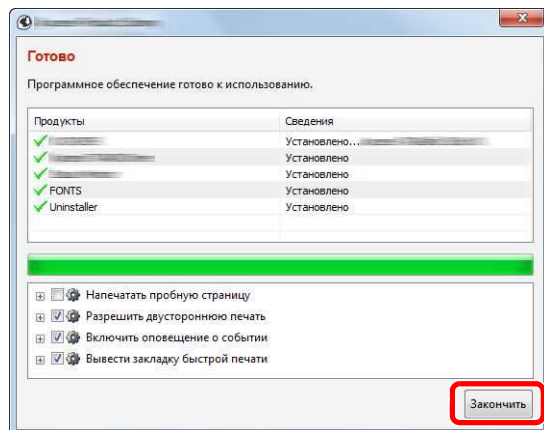

Когда появится сообщение "Программное обеспечение готово к использованию", можно начинать работу с программным обеспечением. Для печати пробной страницы установите флажок "Напечатать пробную страницу" и выберите аппарат.

Для выхода из мастера нажмите [Закончить].



ПРИМЕЧАНИЕ

Если в Windows XP выбрано [Параметры устройства], то после нажатия [Закончить] откроется диалоговое окно параметров устройства. Настройте параметры для опций аппарата. Параметры устройства можно также настроить по завершении установки.

➔ [Printer Driver User Guide](#)

Если появится сообщение о необходимости перезапуска системы, перезапустите компьютер, следуя указаниям на экране. Это завершит процедуру установки драйвера принтера.

В случае установки драйвера TWAIN следует выполнить перечисленные ниже настройки.

➔ [Установка TWAIN-драйвера \(стр. 2-40\)](#)

Пользовательская установка

Ниже приведен пример процедуры установки программного обеспечения в Windows 8.1 в режиме [Пользовательская установка].

1 Вставьте диск DVD.

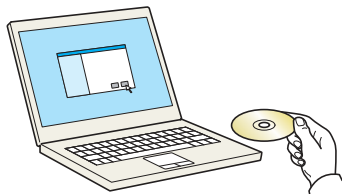

ПРИМЕЧАНИЕ

- Для установки на компьютере под управлением ОС Windows у пользователя должны быть полномочия администратора.
- Если откроется диалоговое окно "Мастер нового оборудования", нажмите [Отмена].
- Если откроется экран автозапуска, нажмите [Запуск setup.exe].
- Если появится окно управления учетными записями, нажмите [Да] ([Разрешить]).

2 Откройте экран.

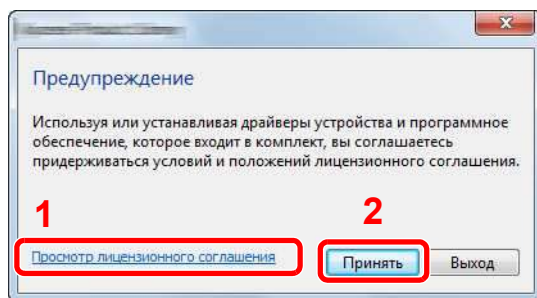

- 1 Щелкните [**Просмотр лицензионного соглашения**] и прочтите лицензионное соглашение.
- 2 Нажмите [**Принять**].

3 Выберите [**Пользовательская установка**].

4 Установите программное обеспечение.

- 1 Выберите устройство для установки.

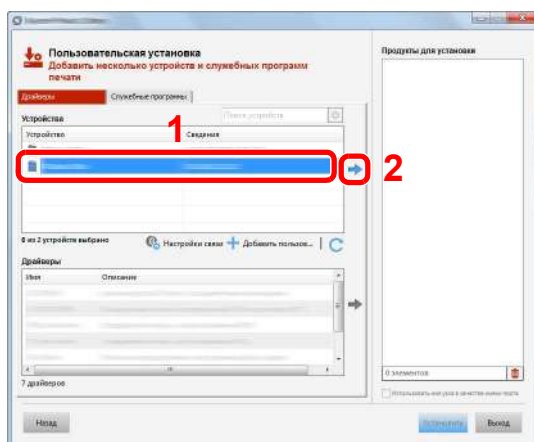

✓ ВАЖНО

Если включена функция Wi-Fi или Wi-Fi Direct, обязательно укажите IP-адрес для имени порта. При указании имени хоста процесс установки может завершиться неудачно.

🔧 ПРИМЕЧАНИЕ

- Невозможно обнаружить выключенный аппарат. Если компьютеру не удастся обнаружить аппарат, убедитесь, что аппарат включен и подключен к компьютеру через сетевой кабель или кабель USB, а затем нажмите **C** (Перезагрузить).
- В случае отсутствия желаемого устройства нажмите [**Добавить пользовательское устройство**], чтобы напрямую выбрать устройство.

2 Выберите драйвер для установки.

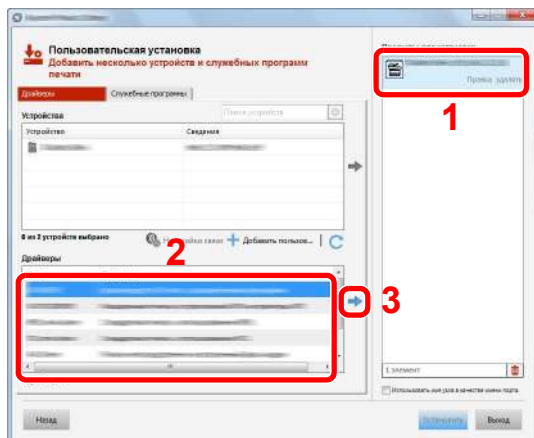

3 Перейдите на вкладку [Службные программы] и выберите утилиту для установки.

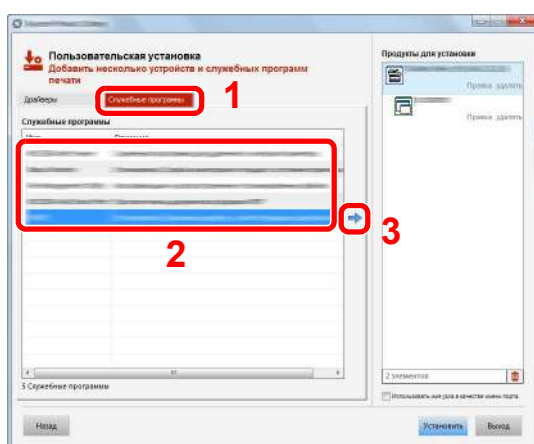

4 Нажмите [Установить].

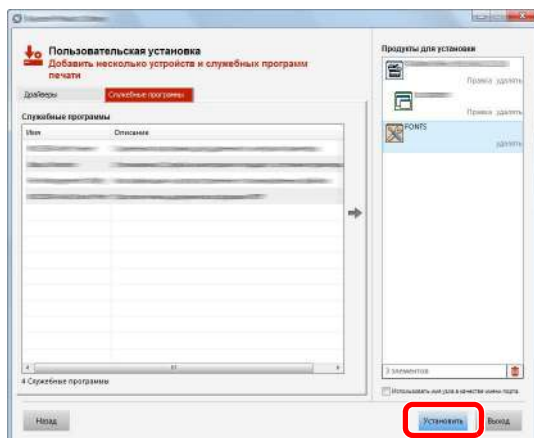

ПРИМЕЧАНИЕ

Если компьютер работает на базе Windows версии ниже 8, то для установки Status Monitor необходимо наличие на компьютере установленной платформы Microsoft .NET Framework 4.0.

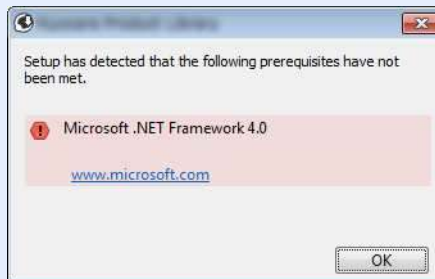

5 Завершение установки.

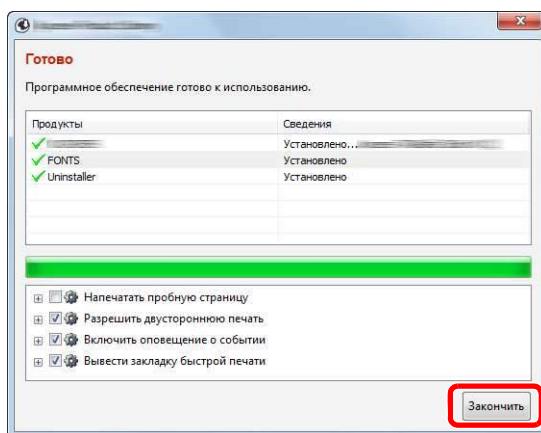

Когда появится сообщение "Программное обеспечение готово к использованию", можно начинать работу с программным обеспечением. Для печати пробной страницы установите флажок "Напечатать пробную страницу" и выберите аппарат.

Для выхода из мастера нажмите [Закончить].

ПРИМЕЧАНИЕ

Если в Windows XP выбрано [Параметры устройства], то после нажатия [Закончить] откроется диалоговое окно параметров устройства. Настройте параметры для опций аппарата. Параметры устройства можно также настроить по завершении установки.

➔ **Printer Driver User Guide**

Если появится сообщение о необходимости перезапуска системы, перезапустите компьютер, следуя указаниям на экране. Это завершит процедуру установки драйвера принтера.

В случае установки драйвера TWAIN следует выполнить перечисленные ниже настройки.

➔ [Установка TWAIN-драйвера \(стр. 2-40\)](#)

Удаление программного обеспечения

Для удаления программного обеспечения с компьютера выполните следующие указания.

ПРИМЕЧАНИЕ

Удаление программного обеспечения в Windows должно выполняться пользователем, вошедшим с полномочиями администратора.

1 Откройте экран.

Нажмите чудо-кнопку [Поиск] и введите в поле поиска "Удалить Kyocera Product Library". Выберите [Удалить Kyocera Product Library] в списке результатов поиска.

ПРИМЕЧАНИЕ

Чтобы открыть мастер удаления, в Windows 7 нажмите кнопку [Пуск] и выберите [Все программы], [Kyocera] и [Удалить Kyocera Product Library].

2 Удаление программного обеспечения.

Отметьте флажком программное обеспечение, подлежащее удалению.

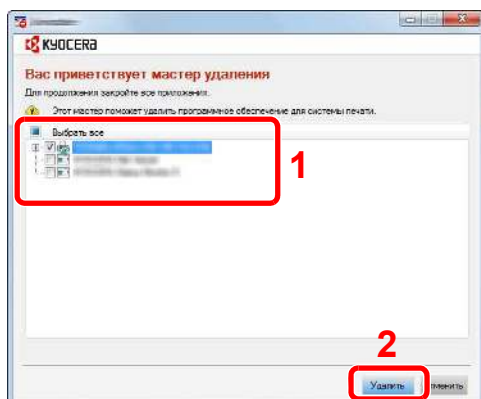

3 Завершение удаления.

Если появится сообщение о необходимости перезапуска системы, перезапустите компьютер, следуя указаниям на экране. Данное действие завершает процедуру удаления программного обеспечения.

ПРИМЕЧАНИЕ

Программное обеспечение также можно удалить с помощью Product Library. На экране установки Product Library выберите [Удалить] и следуйте указаниям на экране для удаления программного обеспечения.

Установка программного обеспечения на компьютер Mac

Функции принтера аппарата можно также использовать с компьютера Macintosh.

ПРИМЕЧАНИЕ

- Установка в Mac OS должна выполняться пользователем, вошедшим с полномочиями администратора.
- При печати с компьютера Macintosh установите эмуляцию аппарата на **[KPDЛ]** или **[KPDЛ(Автом)]**.
- ➔ [Принтер \(стр. 8-36\)](#)
- При подключении с помощью Bonjour включите опцию Bonjour в сетевых настройках аппарата.
- ➔ [Bonjour \(стр. 8-14\)](#)
- В окне аутентификации введите имя и пароль, используемые при входе в операционную систему.
- При выполнении печати посредством AirPrint устанавливать программное обеспечение не нужно.

1 Вставьте диск DVD.

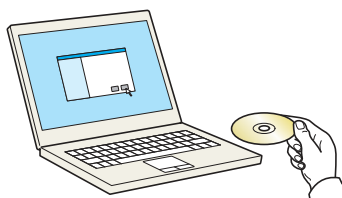

Дважды щелкните пиктограмму **[Kyocera]**.

2 Откройте экран.

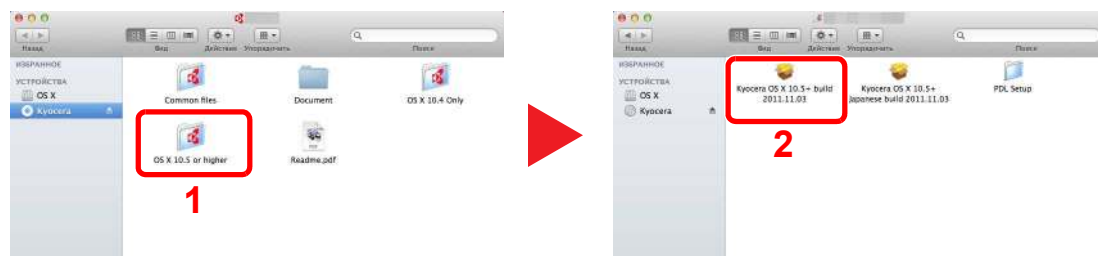

В зависимости от версии Mac OS дважды щелкните **[Kyocera OS X x.x]**.

3 Установка драйвера принтера.

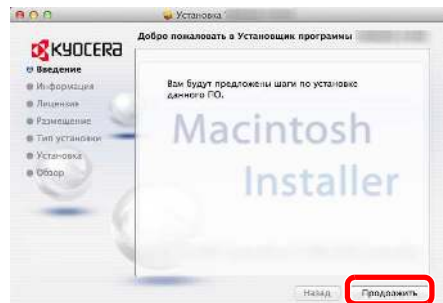

Установите драйвер принтера в соответствии с указаниями установщика.

Это завершит установку драйвера принтера.

Если используется подключение через USB, аппарат будет обнаружен и подключен автоматически. В случае использования IP-подключения необходимо задать указанные ниже параметры.

4 Настройте принтер.

- 1 Откройте "Системные настройки" и добавьте принтер.

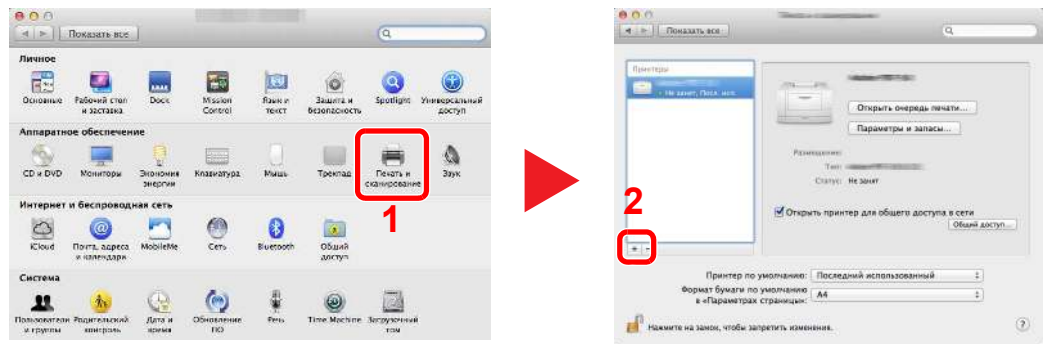

- 2 Выберите [По умолчанию] и щелкните элемент, отображающийся в поле "Имя", а затем выберите драйвер в поле "Использование".

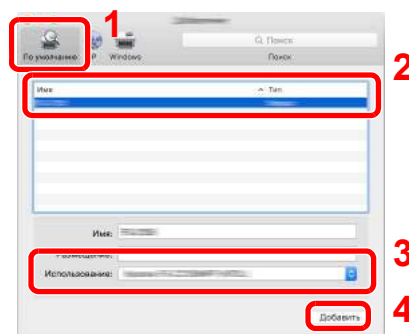

ПРИМЕЧАНИЕ

Если используется подключение IP, щелкните пиктограмму IP для подключения IP. Затем введите имя хоста или IP-адрес. В поле "Имя" автоматически отобразится число, введенное в поле "Адрес". При необходимости измените указанное значение.

- 3 Выберите доступные для аппарата опции.

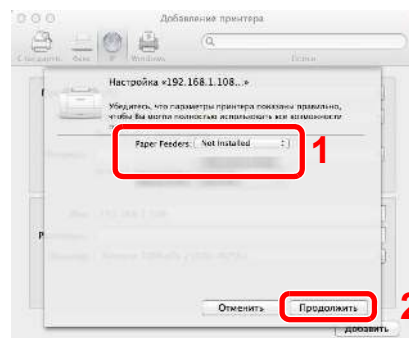

- 4 Добавляется выбранный аппарат.

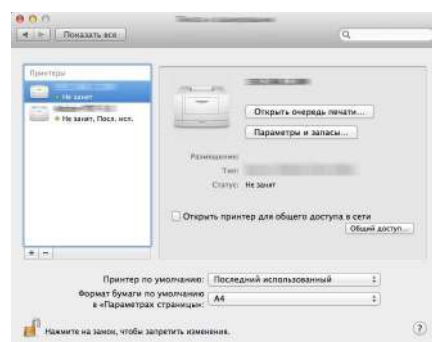

Установка TWAIN-драйвера

Зарегистрируйте данный аппарат в драйвере TWAIN. Приведенные указания основываются на интерфейсе ОС Windows 8.1.

1 Откройте экран.

- 1 Нажмите чудо-кнопку [Поиск] и введите в поле поиска "TWAIN Driver Setting". Выберите [TWAIN Driver Setting] в списке результатов поиска.



ПРИМЕЧАНИЕ

В Windows 7 нажмите кнопку [Пуск], [Все программы], [Kyocera], а затем [TWAIN Driver Setting]. Откроется экран драйвера TWAIN.

- 2 Щелкните [Добавить].

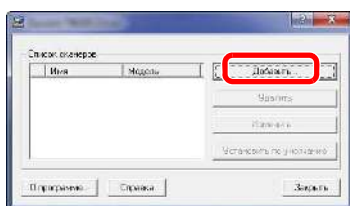

2 Настройка драйвера TWAIN.

(Сеть)

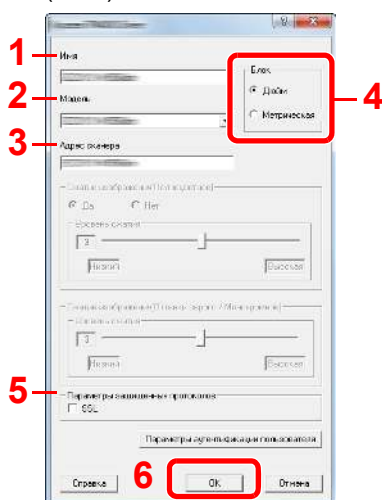

- 1 Введите имя аппарата.
- 2 Выберите данный аппарат из списка.
- 3 Введите IP-адрес аппарата или имя хоста.
- 4 Задайте единицы измерения.
- 5 При использовании SSL установите флажок рядом с SSL.
- 6 Нажмите [ОК].

(USB)

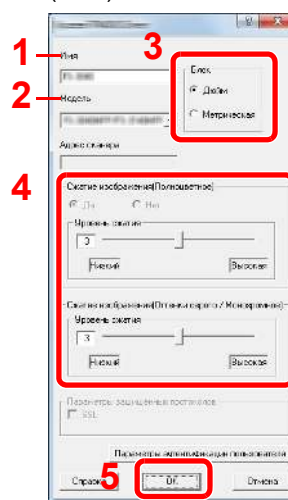

- 1 Введите имя аппарата.
- 2 Выберите данный аппарат из списка.
- 3 Задайте единицы измерения.
- 4 Задайте уровень сжатия.
- 5 Нажмите [ОК].



ПРИМЕЧАНИЕ

Если IP-адрес или имя хоста аппарата неизвестны, обратитесь к администратору.

3 Завершите регистрацию.

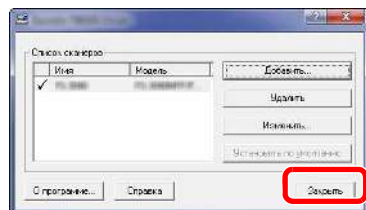

ПРИМЕЧАНИЕ

Для удаления добавленного аппарата нажмите [Удалить]. Для изменения имен нажмите [Изменить].

Установка WIA-драйвера

Зарегистрируйте данный аппарат в драйвере WIA. Приведенные указания основываются на интерфейсе ОС Windows 8.1.

1 Откройте экран.

- 1 Нажмите чудо-кнопку [Поиск] и введите в поле поиска "Просмотр сканеров и камер". Щелкните [Просмотр сканеров и камер] в списке результатов поиска, после чего откроется экран "Сканеры и камеры".

ПРИМЕЧАНИЕ

В Windows 7 нажмите кнопку [Пуск] и введите [Сканер] в поле [Найти программы и файлы]. Щелкните в списке поиска [Просмотр сканеров и камер], и откроется окно "Сканеры и камеры".

- 2 Выберите из драйверов WIA тот, который имеет такое же имя, что и аппарат, и нажмите [Свойства].

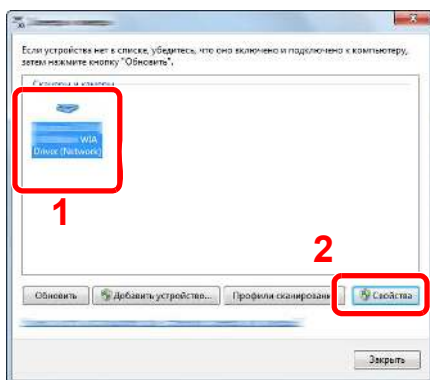

2 Настройте драйвер WIA.

(Сеть)

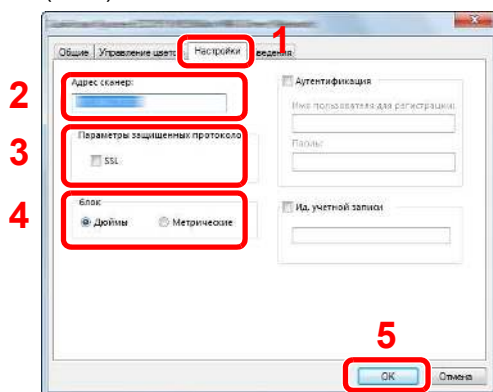

- 1 Выберите вкладку [Параметры].
- 2 Введите IP-адрес или имя хоста аппарата.
- 3 При использовании SSL установите флажок рядом с SSL.
- 4 Задайте единицы измерения.
- 5 Нажмите [ОК].

(USB)

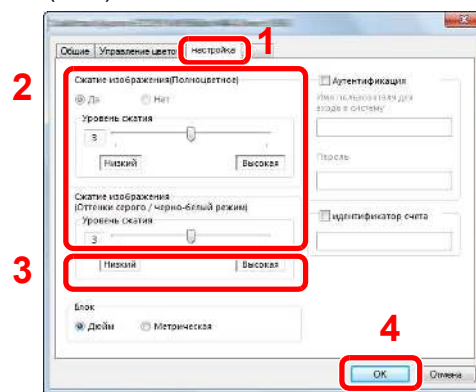

- 1 Выберите вкладку [Параметры].
- 2 Задайте уровень сжатия.
- 3 Задайте единицы измерения.
- 4 Нажмите [ОК].

Проверка счетчика

Проверка количества напечатанных и отсканированных листов.

1 Откройте экран.

Клавиша [Системное меню/Счетчик] > клавиша [▲] [▼] > [Счетчик] > клавиша [ОК]

2 Проверьте показания счетчика.

Выберите элемент, который нужно проверить, и нажмите клавишу [ОК].

Дополнительная подготовка для администратора

В дополнение к изложенной в данной главе информации администратор данного аппарата должен выполнить следующие проверки и при необходимости настроить параметры.

Отправка документов на ПК

Отправка в общую папку (передача в папку (SMB))

Для отправки загруженного документа необходимо создать общую папку, с помощью которой компьютер сможет принять отправленный документ.

➔ [Подготовка к отправке документа в общую папку на ПК \(стр. 3-8\)](#)

Отправка отсканированных изображений по электронной почте (передача по электронной почте)

Вы можете передавать отсканированное изображение оригинала в виде вложения в электронное письмо.

➔ [Настройки электронной почты \(стр. 2-52\)](#)

Усиление безопасности

Данный аппарат поставляется с двумя зарегистрированными стандартными пользователями: один с правами администратора аппарата, другой — с правами администратора. Вход под учетной записью такого пользователя дает возможность настраивать любые параметры; поэтому следует изменить имя пользователя при входе и пароль.

Кроме того, данный аппарат оснащается функцией аутентификации пользователя, которую можно настроить, чтобы ограничить доступ к аппарату только теми пользователями, у которых имеется зарегистрированное имя при входе и пароль.

➔ [Аутентификация и учет пользователей \(реквизиты пользователей, учет заданий\) \(стр. 9-1\)](#)

Требуемый результат	Функция	Страница для справки
Ограничение пользователей аппарата.	Реквизиты пользователя	стр. 9-2
	Автом. сброс панели	стр. 8-29
	Настройки смарт-карты ^{*1}	стр. 9-23
Ограничение доступных для использования базовых функций.	Настройка авторизации группы	стр. 9-18
Предотвращение утечки данных, сохраненных в аппарате.	Функции шифрования PDF	стр. 6-28

Требуемый результат	Функция	Страница для справки
Защита передаваемых данных от перехвата и подслушивания.	IPP через SSL	стр. 8-16
	HTTPS	стр. 8-16
	Безоп. LDAP	См. Command Center RX User Guide .
	Безопасность SMTP	См. Command Center RX User Guide .
	Безопасность POP3	См. Command Center RX User Guide .
	FTP-перед с шифр	стр. 6-31
	IPSec	стр. 8-14
	SNMPv3	стр. 8-15

*1 Требуется поставляемый отдельно комплект Card Authentication Kit.

Command Center RX

Если аппарат подключен к сети, можно задать различные настройки с помощью Command Center RX.

В данном разделе описан порядок доступа к Command Center RX, изменения настроек безопасности и имени хоста.

➔ Command Center RX User Guide



ПРИМЕЧАНИЕ

Для получения полного доступа к функциям страниц Command Center RX введите имя пользователя и пароль, а затем нажмите **[Вход в систему]**. Ввод предварительно заданного пароля администратора дает пользователю доступ ко всем страницам, в том числе "Ящик для документов", "Адресная книга" и "Параметры" в меню навигации. Заводские настройки по умолчанию для пользователей по умолчанию с правами администратора приведены ниже. (Прописные и строчные буквы различаются (учитывается регистр).)

Имя польз д/вх.: Admin
Пароль при входе: Admin

Следующие настройки администратора и обычных пользователей можно выполнить в Command Center RX.

Настройка	Описание	Администратор	Обычный пользователь
Информация об устройстве	Можно проверить структуру аппарата.	<input type="radio"/>	<input type="radio"/>
Состояние задания	Отображает всю информацию об устройстве, включая задания сканирования и печати, сохранение заданий, запланированные задания и статистику журнала заданий.	<input type="radio"/>	<input type="radio"/>
Ящик документов	Настройка параметров, связанных с ящиком заданий.	<input type="radio"/>	-
Адресная книга	Создание, редактирование или удаление адресов и групп адресов.	<input type="radio"/>	<input type="radio"/> *1
Настройки устройства	Выполнение расширенных настроек аппарата	<input type="radio"/>	-
Настройки функций	Настройка дополнительных параметров функции.	<input type="radio"/>	-
Сетевые настройки	Настройка дополнительных сетевых параметров.	<input type="radio"/>	-
Настройки безопасности	Настройка дополнительных параметров безопасности.	<input type="radio"/>	-
Настройки управления	Настройка дополнительных параметров управления.	<input type="radio"/>	-

*1 Перечень параметров, которые пользователь может настраивать после входа в систему, зависит от имеющихся у него полномочий.



ПРИМЕЧАНИЕ

- Функции факса доступны только на изделиях с установленной функцией факса.
- В данном перечне отсутствует информация о настройках факса.

➔ Руководство по эксплуатации факса

Доступ к Command Center RX

1 Откройте экран.

- 1 Запустите Web-обозреватель.
- 2 В строке адреса или расположения введите IP-адрес аппарата или имя хоста.
Для проверки IP-адреса аппарата и имени хоста нажмите элементы в следующем порядке.
Клавиша [Системное меню/Счетчик] > клавиша [▲] [▼] > [Отчет] > клавиша [OK] > клавиша [▲] [▼] > [Печать отчета] > клавиша [OK] > клавиша [▲] [▼] > [Стр. состояния] > клавиша [OK] > [Да]

Примеры: <https://192.168.48.21/> (для IP-адреса)
<https://MFP001> (если именем хоста является "MFP001")

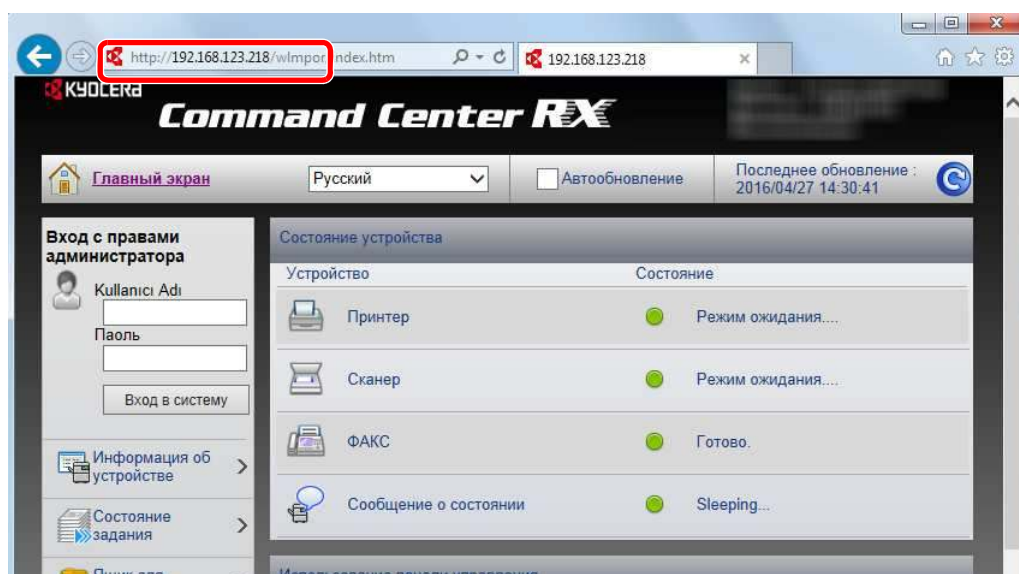

На веб-странице отображается основная информация об аппарате и Command Center RX, а также их текущее состояние.

ПРИМЕЧАНИЕ

Если отображается экран "Имеется проблема с сертификатом безопасности этого веб-сайта", настройте сертификат.

➔ [Command Center RX User Guide](#)

Также можно продолжить работу, не настраивая сертификат.

2 Настройте функцию.

Выберите категорию из навигационной панели в левой части экрана.

ПРИМЕЧАНИЕ

Для получения полного доступа к функциям страниц Command Center RX введите имя пользователя и пароль, а затем нажмите [Вход в систему]. Ввод предварительно заданного пароля администратора дает пользователю доступ ко всем страницам, в том числе "Ящик для документов", "Адресная книга" и "Параметры" в меню навигации. Заводские настройки по умолчанию для пользователей по умолчанию с правами администратора приведены ниже. (Прописные и строчные буквы различаются (учитывается регистр).)

Имя польз д/вх.: **Admin**
Пароль при входе: **Admin**

Изменение настроек безопасности

1 Откройте экран.

1 Запустите Web-обозреватель.

2 В строке адреса или расположения введите IP-адрес аппарата или имя хоста.

Для проверки IP-адреса аппарата и имени хоста нажмите элементы в следующем порядке.

Клавиша [Системное меню/Счетчик] > клавиша [▲] [▼] > [Отчет] > клавиша [ОК] > клавиша [▲] [▼] > [Печать отчета] > клавиша [ОК] > клавиша [▲] [▼] > [Стр. состояния] > клавиша [ОК] > [Да]

3 Войдите в систему с полномочиями администратора.

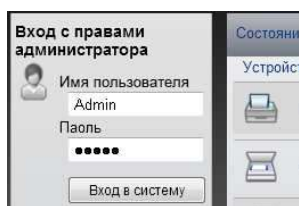

Заводские настройки по умолчанию для пользователей по умолчанию с правами администратора приведены ниже. (Прописные и строчные буквы различаются (учитывается регистр).)

Имя польз д/вх.: Admin
Пароль при входе: Admin

4 Нажмите [Настр. безопасн.].

2 Выполнение настроек безопасности.

В меню [Настр. безопасн.] выберите параметр, настройку которого требуется выполнить.

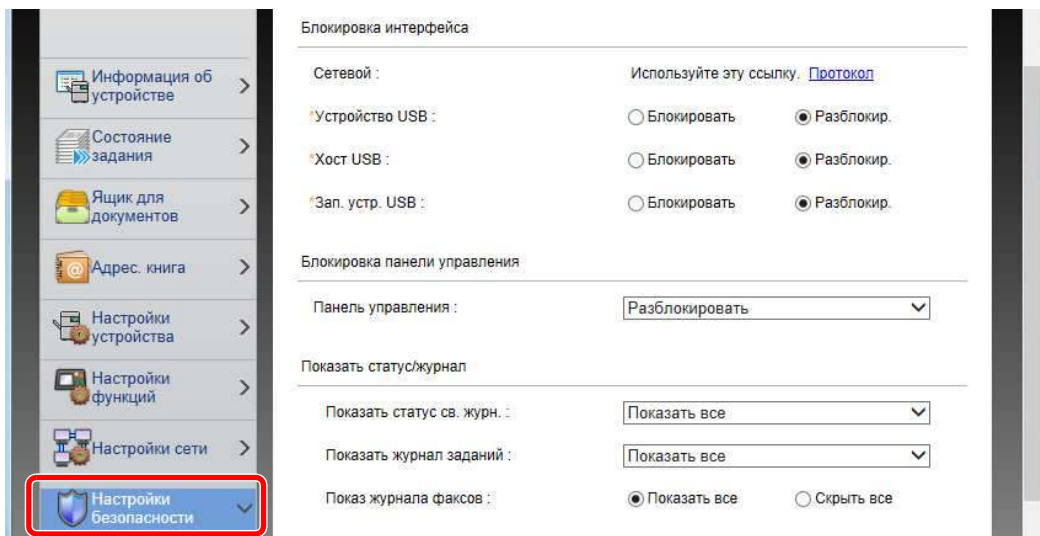

ПРИМЕЧАНИЕ

Для получения подробной информации о настройках, связанных с сертификатами, см.:

➔ [Command Center RX User Guide](#)

Изменение информации об устройстве

1 Откройте экран.

- 1 Запустите Web-обозреватель.
- 2 В строке адреса или расположения введите IP-адрес аппарата или имя хоста.
Для проверки IP-адреса аппарата и имени хоста нажмите элементы в следующем порядке.
Клавиша [Системное меню/Счетчик] > клавиша [▲] [▼] > [Отчет] > клавиша [OK] > клавиша [▲] [▼] > [Печать отчета] > клавиша [OK] > клавиша [▲] [▼] > [Стр. состояния] > клавиша [OK] > [Да]
- 3 Войдите в систему с полномочиями администратора.

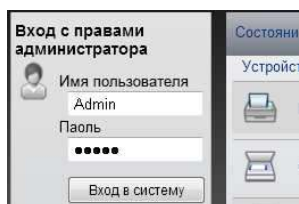

Заводские настройки по умолчанию для пользователей по умолчанию с правами администратора приведены ниже. (Прописные и строчные буквы различаются (учитывается регистр).)

Имя польз д/вх.: Admin
Пароль при входе: Admin

- 4 В меню [Настройки устройства] выберите [Система].

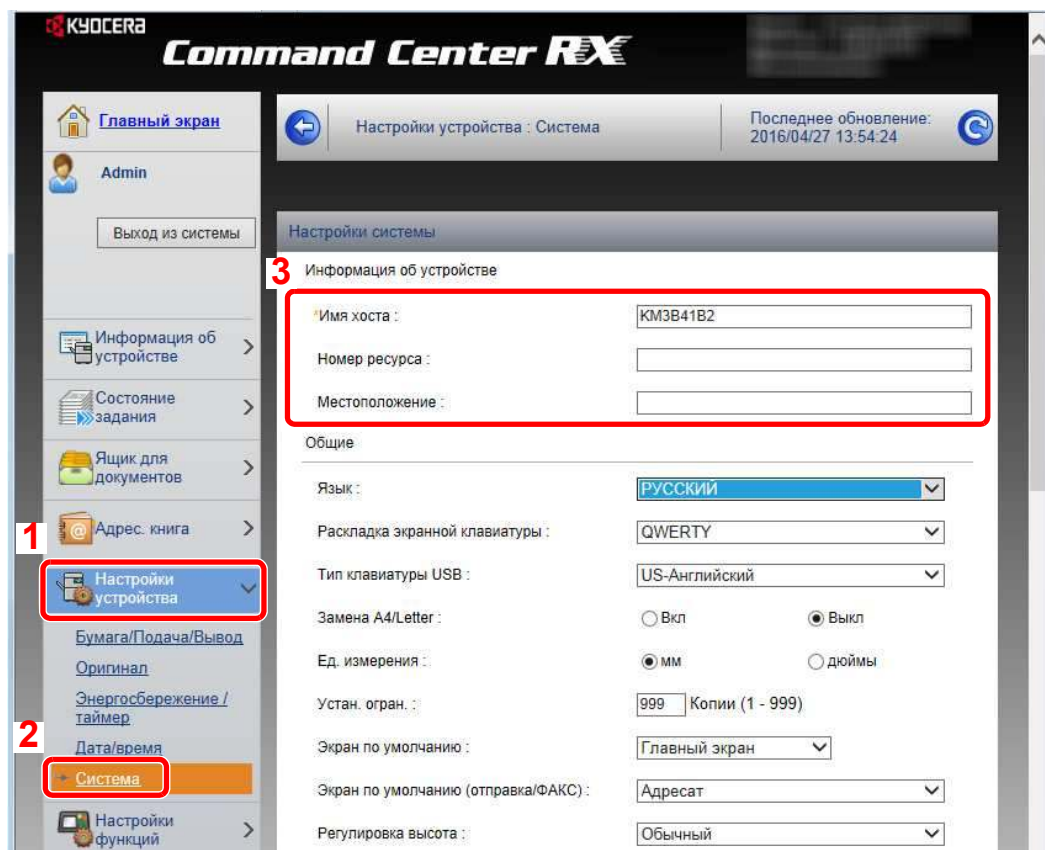

2 Введите имя хоста.

Введите информацию об устройстве, а затем нажмите **[Передать]**.

ВАЖНО

После изменения настроек перезапустите сеть или выключите, а затем включите аппарат снова.

Для перезапуска сети нажмите **[Сброс]** в меню **[Настройки управления]** и затем нажмите **[Перезапуск сети]** в области "Перезапуск".

Настройки электронной почты

После настройки параметров SMTP появляется возможность отправлять отсканированные с помощью аппарата изображения в виде вложений в электронные письма. При этом также можно отправлять на электронную почту уведомления о завершении выполнения заданий.

Для использования этой функции необходимо подсоединить аппарат к почтовому серверу по протоколу SMTP.

Кроме того, настройте следующие параметры.

- Настройки SMTP
Параметр "Протокол SMTP" и "Имя сервера SMTP" в "SMTP"
- Адрес отправителя при отправке электронной почты с аппарата
Параметр "Адрес отправителя" в "Настройки отправки электронной почты"
- Настройка ограничения размера электронных писем.
Параметр "Предел размера сообщения эл. почты" в "Настройки отправки электронной почты"

Ниже описана процедура задания параметров SMTP.

1 Откройте экран.

Откройте экран протокола SMTP.

1 Запустите Web-обозреватель.

2 В строке адреса или расположения введите IP-адрес аппарата или имя хоста.

Для проверки IP-адреса аппарата и имени хоста нажмите элементы в следующем порядке.

Клавиша [Системное меню/Счетчик] > клавиша [▲] [▼] > [Отчет] > клавиша [OK] > клавиша [▲] [▼] > [Печать отчета] > клавиша [OK] > клавиша [▲] [▼] > [Стр. состояния] > клавиша [OK] > [Да]

3 Войдите в систему с полномочиями администратора.

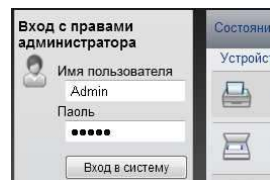

Заводские настройки по умолчанию для пользователей по умолчанию с правами администратора приведены ниже. (Прописные и строчные буквы различаются (учитывается регистр).)

Имя польз д/вх.: Admin

Пароль при входе: Admin

4 В меню [Настройки сети] выберите [Протокол].

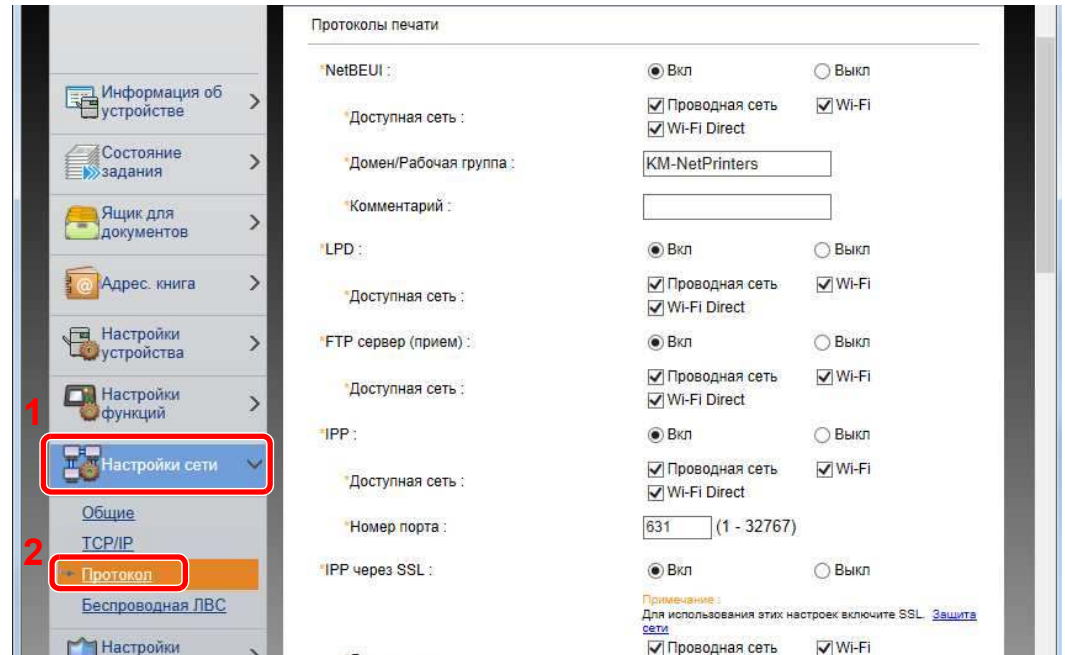

2 Настройте параметры.

Установите для параметра "SMTP (передача эл. почты)" значение [Вкл.] в разделе "Протоколы отправки".

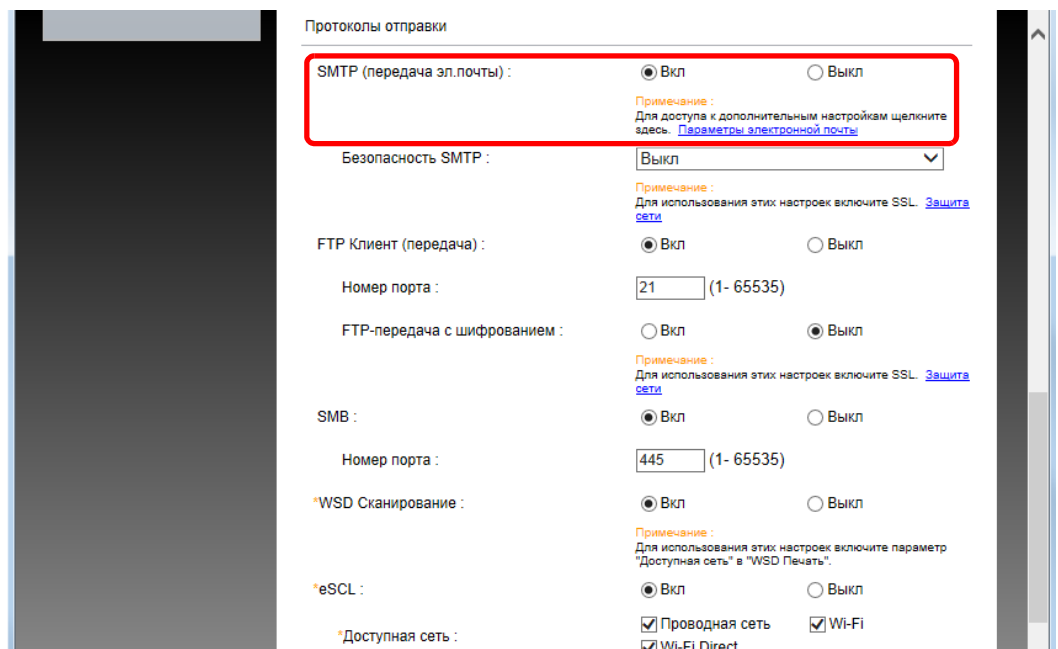

3 Откройте экран.

Откройте экран параметров электронной почты.

В меню [Настройки функций] выберите [Электронная почта].

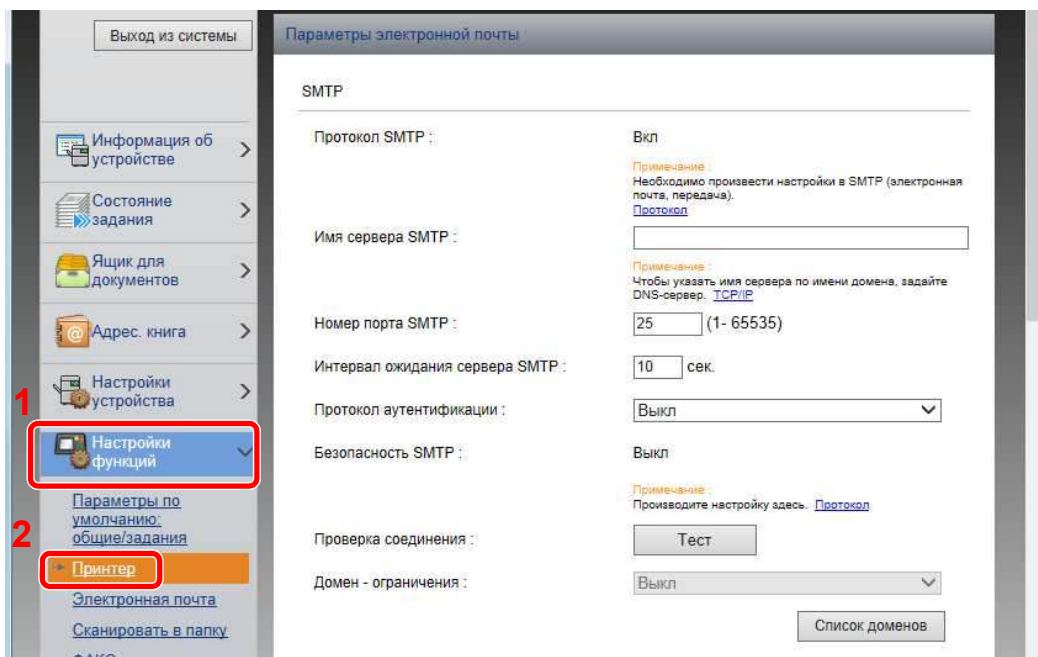

4 Настройте параметры.

Задайте значения для настроек "SMTP" и "Параметры электронной почты".

Настройка	Описание
SMTP	Задайте данное значение, чтобы отправлять с аппарата электронную почту.
Протокол SMTP	Откройте экран настроек протокола SMTP. Проверьте, установлено ли для параметра "Протокол SMTP" значение [Вкл.]. Если установлено [Откл.], щелкните [Протокол] и установите для протокола SMTP значение [Вкл.].
Имя сервера SMTP*1	Введите имя хоста или IP-адреса сервера SMTP.
Номер порта SMTP	Укажите номер порта, который будет использоваться для SMTP. Номер порта по умолчанию — 25.
Интервал ожидания сервера SMTP	Введите интервал ожидания (в секундах).
Протокол аутентификации	Для использования аутентификации SMTP введите соответствующую информацию о пользователе.
Безопасность SMTP	Задайте параметры безопасности SMTP. Включите "Безопасность SMTP" в области "SMTP (передача эл. почты)" на странице [Параметры протокола].
Проверка соединения	Проверка правильности работы функции электронной почты с учетом выполненных настроек без отправки электронного письма.
Ограничение на домены	Для ограничения доменов щелкните [Список доменов] и введите имена доменов допустимых или запрещенных адресов. Также можно задать ограничение по адресу электронной почты.
POP3	<p>Настраивать перечисленные ниже параметры не нужно, если включена только функция отправки электронной почты с аппарата. Для включения функции приема электронной почты на аппарате ниже перечисленные параметры необходимо настроить.</p> <p>➔ Command Center RX User Guide</p>
Протокол POP3	
Интервал проверки	
Выполнить сейчас	
Ограничение на домены	
Пользовательские настройки POP3	

Настройка		Описание
Настройки отправки электронной почты	Предел размера сообщения эл. почты	Введите максимальный размер (в килобайтах) исходящего электронного письма. Если размер электронного письма превышает данное значение, отображается сообщение об ошибке и отправка электронной почты отменяется. Используйте данную настройку, если задан предел размера электронной почты для сервера SMTP. В противном случае введите 0 (ноль), чтобы отправлять почту вне зависимости от предела размера.
	Адрес отправителя* ¹	Введите адрес отправителя для отправки электронных писем с аппарата (например, адрес администратора аппарата), чтобы ответ или отчет о несостоявшейся доставке поступил этому сотруднику, а не машине. Адрес отправителя должен соответствовать аутентификации SMTP. Максимальная длина адреса отправителя — 128 символов.
	Сигнатура	Введите подпись. Подпись — это текст в свободной форме, который будет присоединяться к концу текста электронного письма. Подпись часто используется для дальнейшей идентификации аппарата. Максимальная длина подписи – 512 символов.
	Пар-ры функции по умолчанию	Измените параметры функции по умолчанию на странице [Общие настройки/настройки задания по умолчанию].

*1 Обязательно введите данные.

5 Нажмите [Передать].

Регистрация адресатов

1 Откройте экран.

- 1 Запустите Web-обозреватель.
- 2 В строке адреса или расположения введите IP-адрес аппарата или имя хоста.
Для проверки IP-адреса аппарата и имени хоста нажмите элементы в следующем порядке.
Клавиша [Системное меню/Счетчик] > клавиша [▲] [▼] > [Отчет] > клавиша [OK] > клавиша [▲] [▼] > [Печать отчета] > клавиша [OK] > клавиша [▲] [▼] > [Стр. состояния] > клавиша [OK] > [Да]
- 3 Войдите в систему с полномочиями администратора.
Заводские настройки по умолчанию для пользователей по умолчанию с правами администратора приведены ниже. (Прописные и строчные буквы различаются (учитывается регистр).)

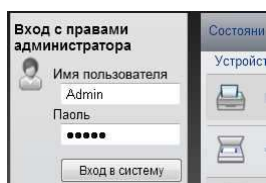

Имя польз д/вх.: Admin
Пароль при входе: Admin

- 4 Из меню [Адресная книга] выберите [Адресная книга аппарата].

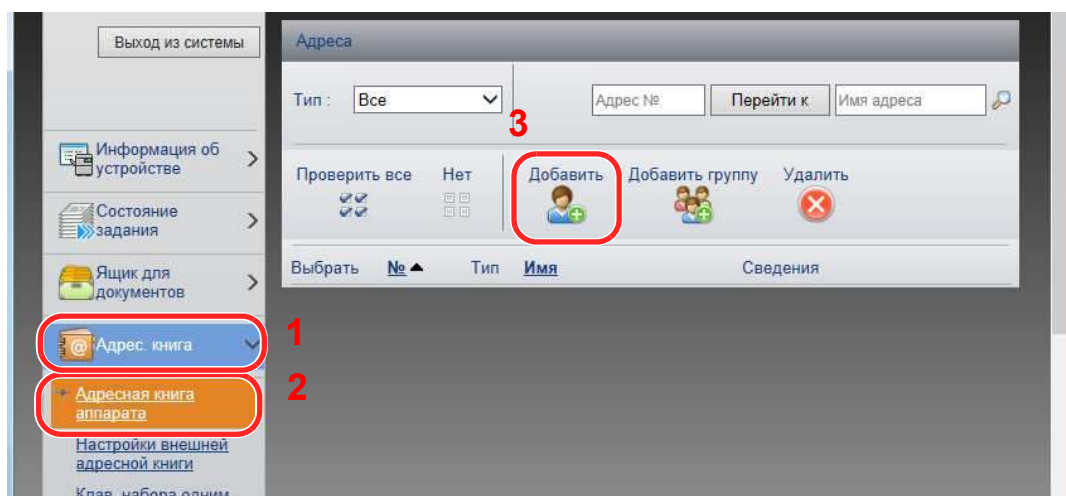

- 5 Щелкните [Добавить].

2 Заполнение полей.

- 1 Введите информацию об адресате.
Введите информацию об адресате, которого нужно зарегистрировать. Подлежащие заполнению поля совпадают с полями при регистрации через панель управления.
➔ [Регистрация адресатов в адресной книге \(стр. 3-18\)](#)
- 2 Нажмите [Передать].

Передача данных из других наших продуктов

С помощью утилиты аппарата можно без проблем перенести адресные книги при замене аппарата.

Данный раздел объясняет, как передавать данные между нашими продуктами.

Перенос адресной книги

Для зарегистрированной на аппарате адресной книги можно выполнять резервное копирование или перенос с помощью KYOCERA Net Viewer с прилагаемого диска DVD.

Для получения подробной информации о работе с KYOCERA Net Viewer см.:

➔ [KYOCERA Net Viewer User Guide](#)

Резервное копирование данных адресной книги на ПК

1 Запустите KYOCERA Net Viewer.

2 Создайте резервную копию.

- Щелкните правой кнопкой мыши на наименовании модели, для которой нужно выполнить резервное копирование адресной книги, и выберите [Дополнительно] - [Настроить несколько устройств].

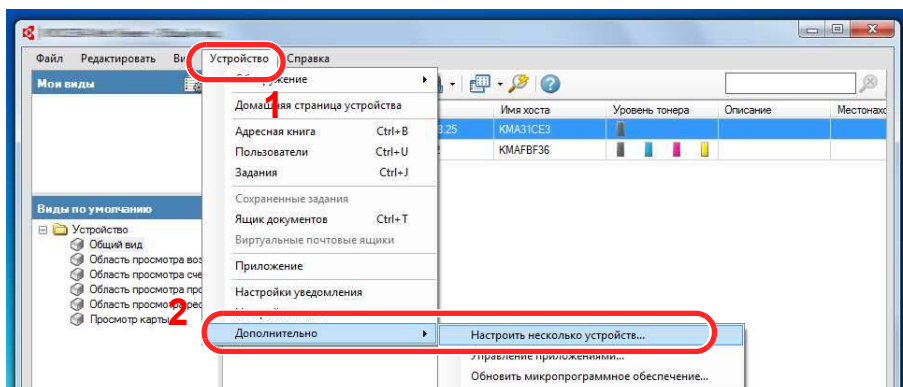

- Выберите [Пользоват. режим] и нажмите [Далее].

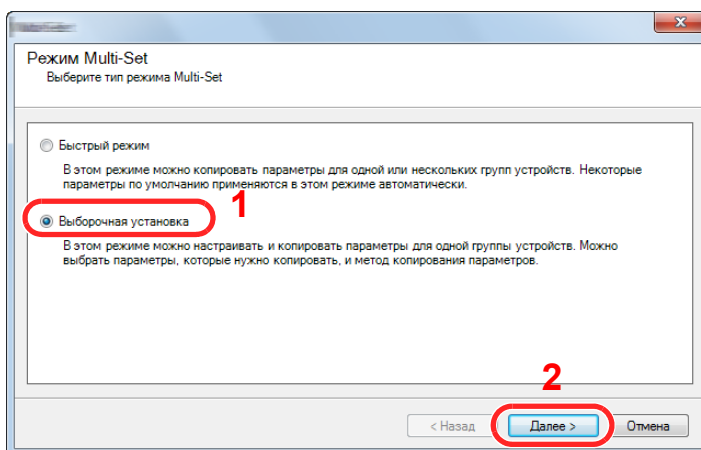

3 Выберите целевую группу устройств и нажмите **[Далее]**.

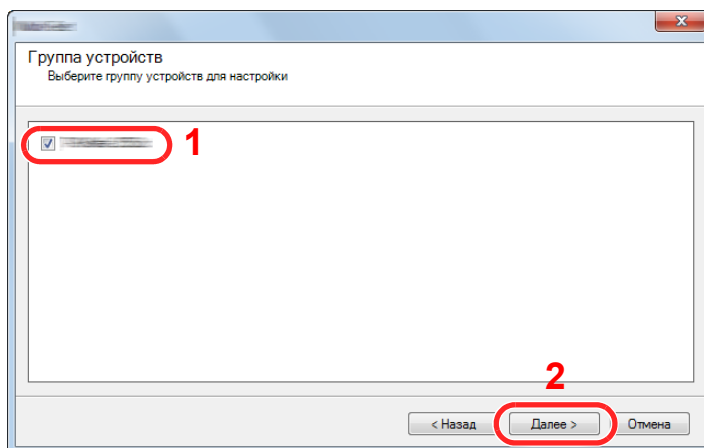

4 Выберите **[Адресная книга устройства]** и нажмите **[Далее]**.

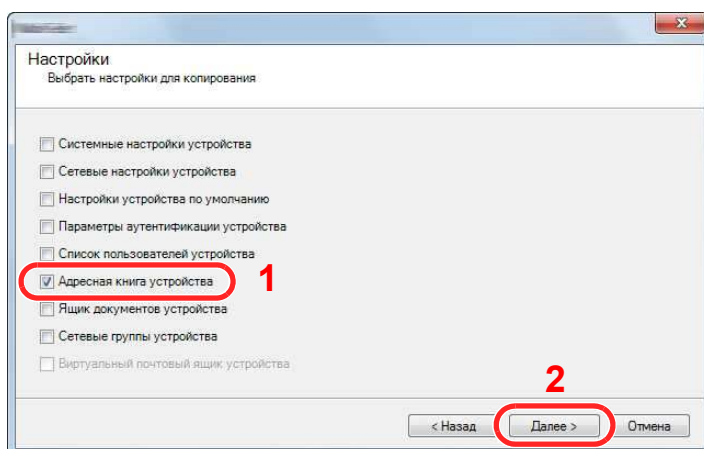

5 Выберите **[Создать с устройства]** и снимите флажок с опции **[Перезаписать установки целевого устройства]**, затем нажмите **[Далее]**.

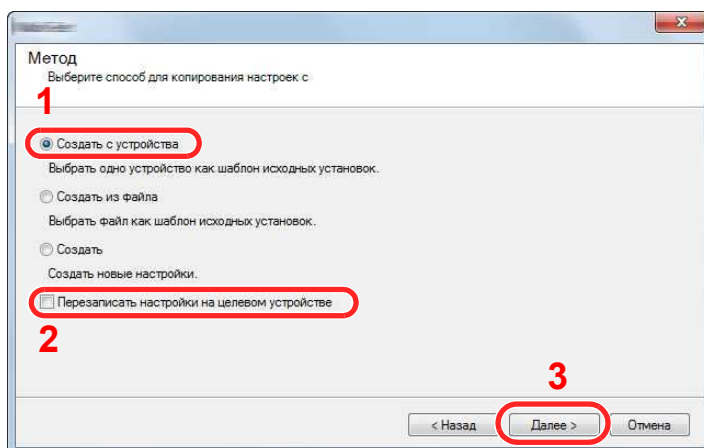

- 6 Выберите модель, для которой нужно осуществить резервное копирование, и нажмите **[Далее]**.

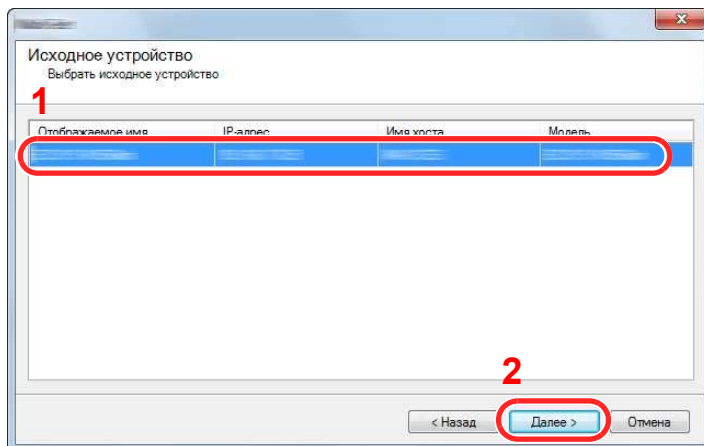

 **ПРИМЕЧАНИЕ**

Если откроется окно "Вход с правами администратора", заполните поля "Вход с правами администратора" и "Пароль при входе", а затем нажмите **[ОК]**. Ниже приведены настройки по умолчанию (прописные и строчные буквы различаются (учитывается регистр)).

Имя польз д/вх.: Admin
Пароль при входе: Admin

- 7 Нажмите **[Сохранить в файл]**.

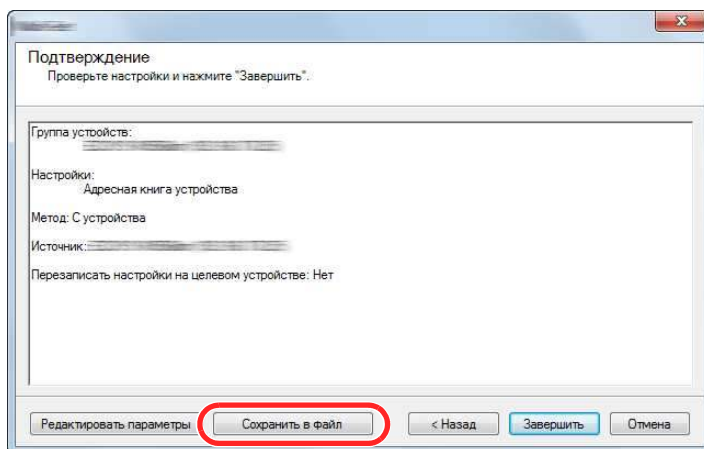

- 8 Укажите путь для сохранения файла, введите имя файла и нажмите **[Сохранить]**. Убедитесь, что в качестве "Типа файла" выбран "Файл XML".

- 9 После сохранения файла следует обязательно нажать [Отмена], чтобы закрыть окно.

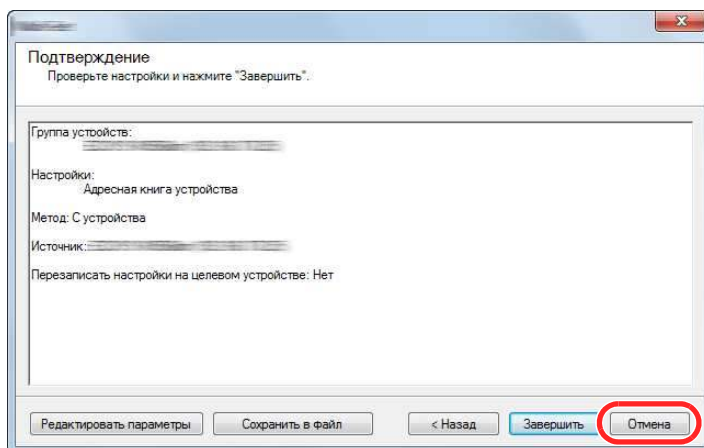

Обратите внимание, что при нажатии [Готово] будет выполнена запись данных в адресную книгу аппарата.

Запись данных адресной книги в аппарат

1 Запустите KYOCERA Net Viewer.

2 Загрузите данные адресной книги.

- 1 Щелкните правой кнопкой мыши на имени модели, на которую нужно передать адресную книгу, и выберите [Дополнительно] - [Настроить несколько устройств].

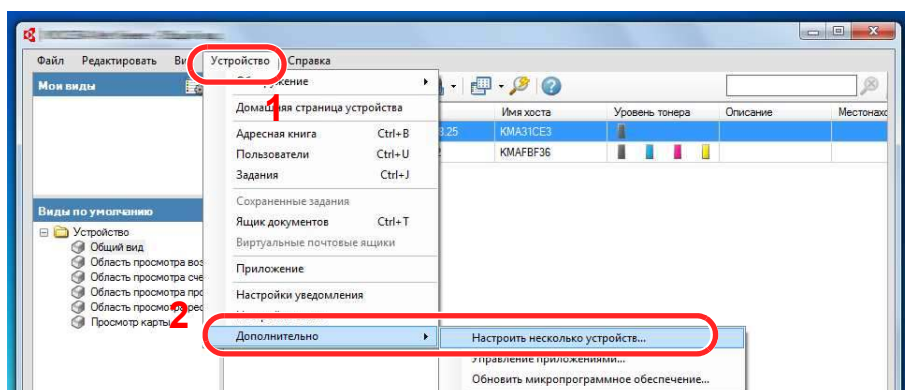

- 2 Выберите [Пользоват. режим] и нажмите [Далее].

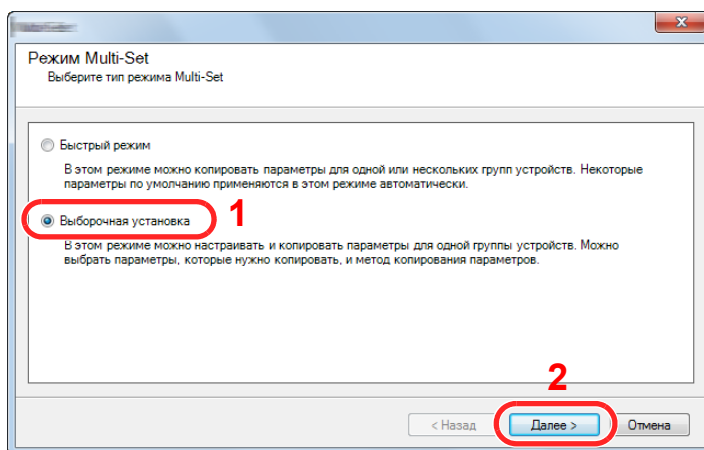

3 Выберите целевую группу устройств и нажмите **[Далее]**.

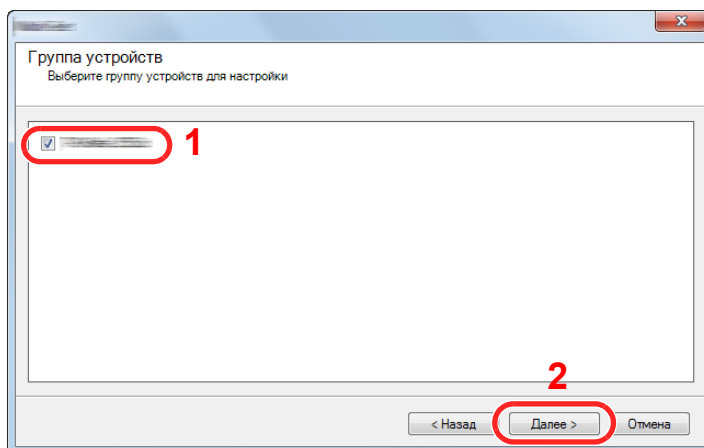

4 Выберите **[Адресная книга устройства]** и нажмите **[Далее]**.

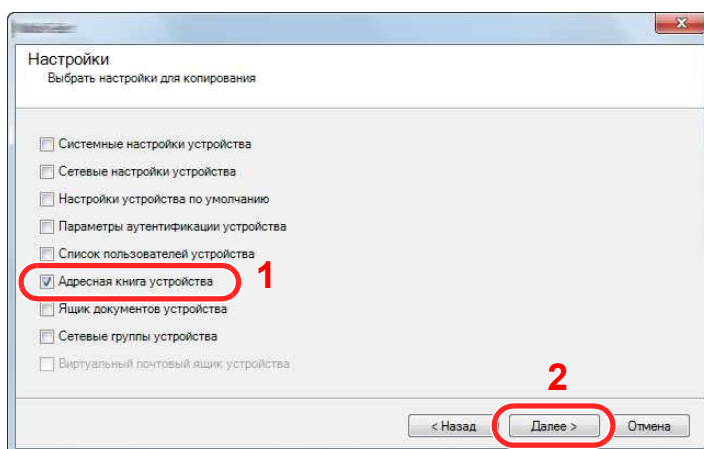

5 Выберите **[Создать из файла]** и снимите флажок с опции **[Перезаписать установки целевого устройства]**, затем нажмите **[Далее]**.

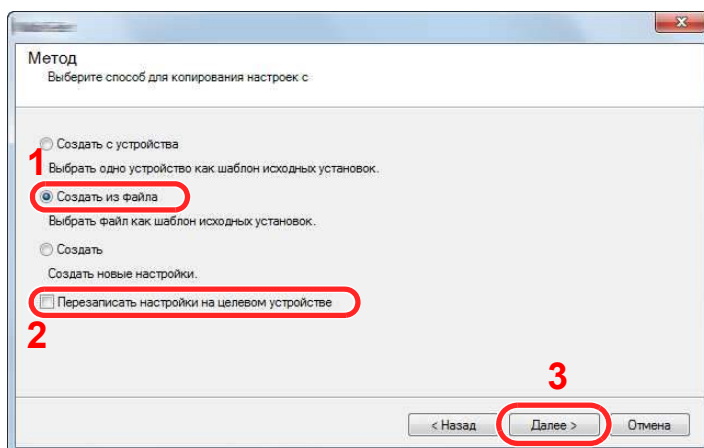

Если установить флажок **[Перезаписать установки целевого устройства]**, адресная книга аппарата будет перезаписана с записи № 1.

- 6 Щелкните [**Обзор**] и выберите файл резервной копии адресной книги, затем нажмите [**Далее**].

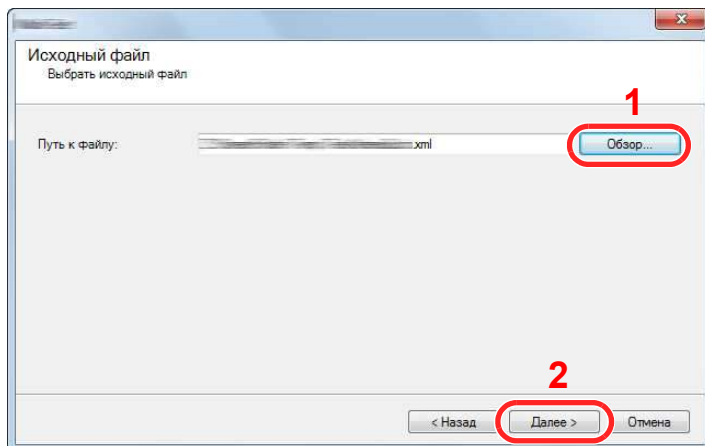

- 7 Щелкните [**Готово**].

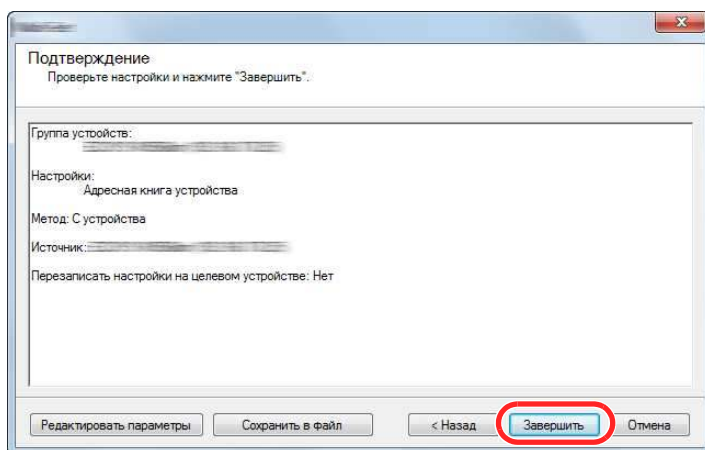

Начнется процесс записи данных адресной книги.

- 8 После завершения процесса записи нажмите [**Заккрыть**].

3 Подготовка к использованию

В этой главе рассматриваются следующие операции.

Загрузка бумаги	3-2
Указания по загрузке бумаги	3-2
Выбор блоков податчиков бумаги	3-3
Загрузка в кассету	3-4
Меры предосторожности по выходу бумаги	3-7
Стопор бумаги	3-7
Подготовка к отправке документа в общую папку на ПК	3-8
Создание примечания об имени компьютера и полного имени компьютера	3-8
Определение имени пользователя и полного имени домена	3-9
Создание общей папки, создание примечания об общей папке	3-10
Настройка брандмауэра Windows	3-13
Регистрация адресатов в адресной книге	3-18
Добавление адресата (адресная книга)	3-18
Добавление адресата к клавише набора одним нажатием (Клавиша набора одним нажатием) ..	3-25

Загрузка бумаги

Указания по загрузке бумаги

Вскрыв новую пачку, пролистайте бумагу (см. описание ниже), чтобы отделить листы друг от друга перед загрузкой.

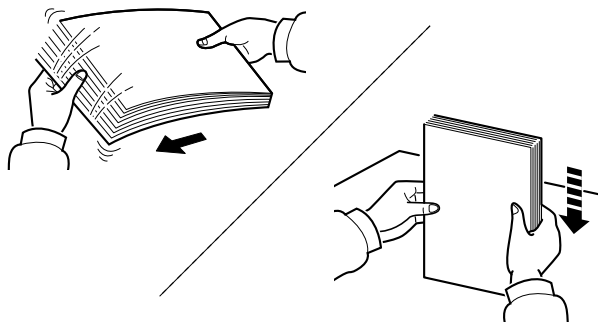

Продуйте пачку бумаги, после чего постучите ею по ровной поверхности.

Кроме того, проверьте следующее.

- Если бумага скручена или согнута, перед загрузкой ее следует распрямить. Скрученная или сложенная бумага может быть замята.
- Следите за тем, чтобы вскрытая пачка бумаги не подвергалась воздействию высокой влажности — это может привести к неполадкам. Сложите всю бумагу, оставшуюся после загрузки в универсальный лоток или кассеты, обратно в пакет для хранения бумаги.
- Если аппарат не будет использоваться в течение длительного времени, для защиты бумаги от воздействия влаги извлеките ее из кассет и герметично закройте в фирменной упаковке.

✓ ВАЖНО

Если вы собираетесь копировать на использованную (для печати) бумагу, убедитесь, что листы не скреплены скобами или скрепками. Это может привести к повреждению аппарата или стать причиной низкого качества изображения.

💡 ПРИМЕЧАНИЕ

При использовании специальной бумаги, например бланков, перфорированной бумаги или бумаги с предварительно нанесенной печатью (с логотипом или названием организации), см.:

➔ [Бумага \(стр. 11-15\)](#)

Выбор блоков податчиков бумаги

Выберите блоки податчиков бумаги в соответствии с форматом и типом бумаги.

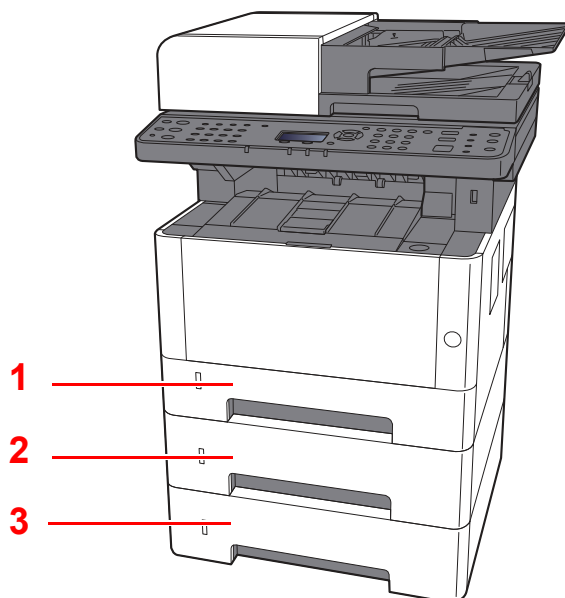

№	Имя	Формат бумаги	Тип бумаги	Емкость	Стр.
1	Кассета 1	A4, B5, A5-R, A5, A6, Legal, Oficio II, Letter, Executive, Statement, Folio, 16K, 216 × 340 мм, ISO B5, Пользовательский	Обычная, Предварительно отпечатанная, Высokосортная, Переработанная, Калька, Черновая, Бланк, Цветная, Перфорированная, Плотная, Высококачественная, Пользовательская 1—8	250 листов (80 г/м ²)	стр. 3-4
2	Кассета 2				
3	Кассета 3				

ПРИМЕЧАНИЕ

- Допустимое количество листов варьируется в зависимости от условий эксплуатации и типа бумаги.
- Не следует использовать бумагу для струйных принтеров или бумагу, имеющую специальное покрытие. (Такая бумага может застрять или вызвать другие неисправности.)

Загрузка в кассету

Загрузите бумагу в кассеты. Описание процедур приведено для кассеты 1.

1 Полностью вытяните кассету из аппарата.

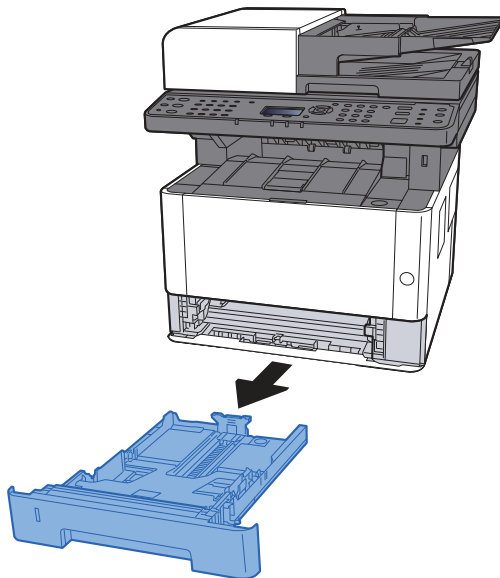

ПРИМЕЧАНИЕ

Если поддон поднят, прижмите поддон вниз до фиксации.

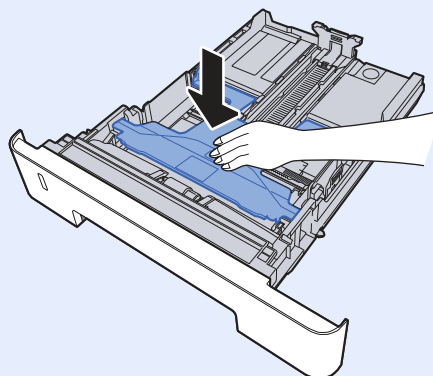

2 Отрегулируйте положение направляющей длины бумаги в соответствии с требуемым форматом бумаги.

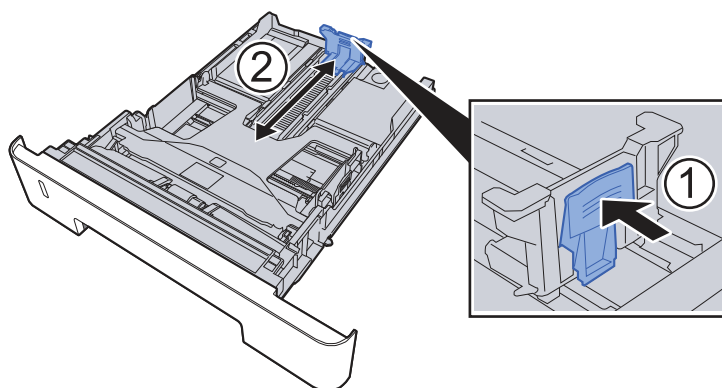

Использование бумаги формата Folio, Oficio II или Legal

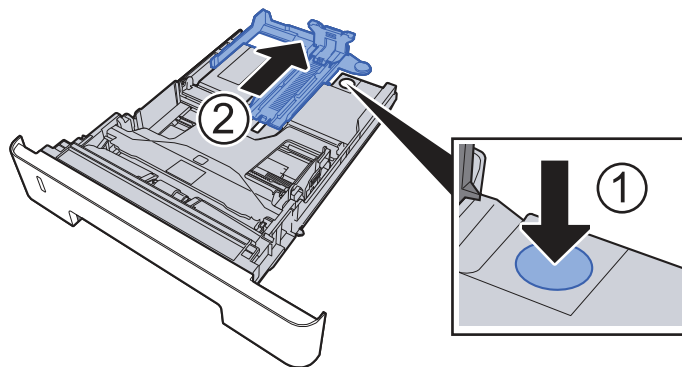

3 Отрегулируйте положение направляющих ширины бумаги на левой и правой сторонах кассеты.

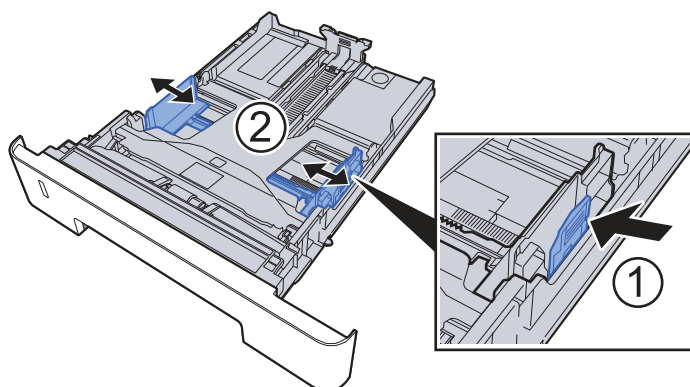

4 Загрузите бумагу.

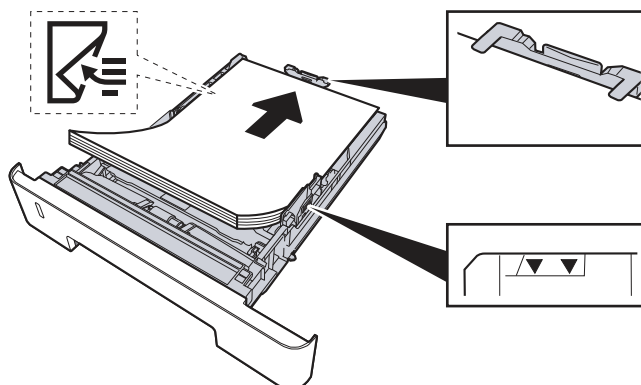

✓ ВАЖНО

- Загрузите бумагу стороной для печати вниз.
- После извлечения новой бумаги из упаковки пролистайте стопку веером, прежде чем загружать ее в универсальный лоток.
- ➔ [Указания по загрузке бумаги \(стр. 3-2\)](#)
- Перед загрузкой бумаги убедитесь, что она не скручена и не согнута. Скрученная или сложенная бумага может вызвать замятие.
- Убедитесь в том, что высота стопки загруженной бумаги не превышает указанный уровень (см. рисунок выше).
- Если бумага загружается без регулировки направляющих длины и ширины бумаги, возможен ее перекося или замятие.

5 Осторожно задвиньте кассету 1 назад.

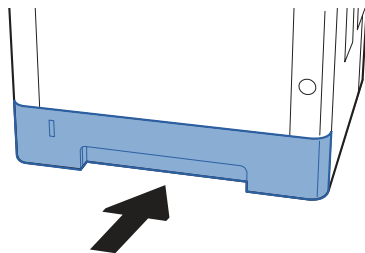

✓ ВАЖНО

Задвиньте все кассеты до упора. Если кассета не задвинута до конца, это может привести к замятию бумаги.

💡 ПРИМЕЧАНИЕ

Для отображения остатка бумаги на левой стороне лицевой части кассеты с бумагой имеется измеритель бумаги.

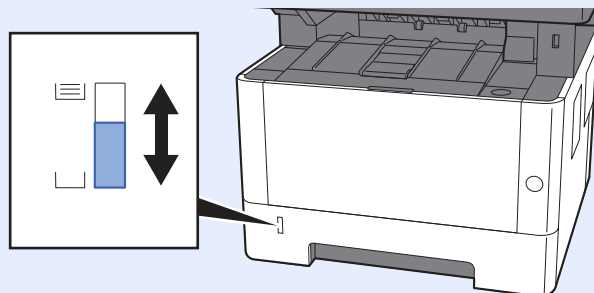

6 Откройте экран.

Клавиша [Системное меню/Счетчик] > клавиша [▲] [▼] > [Общие параметры] > клавиша [OK] > клавиша [▲] [▼] > [Ориг./Пар. бум.] > клавиша [OK] > клавиша [▲] [▼] > [Настр. кассеты 1 (до 3)] > клавиша [OK]

7 Настройте функцию.

Выберите формат и тип бумаги.

➔ [Настр. кассеты 1 \(до 3\) \(стр. 8-24\)](#)

Меры предосторожности по выходу бумаги

Стопор бумаги

При использовании бумаги формата большего, чем A4/Letter, откройте ограничитель бумаги, показанный на рисунке.

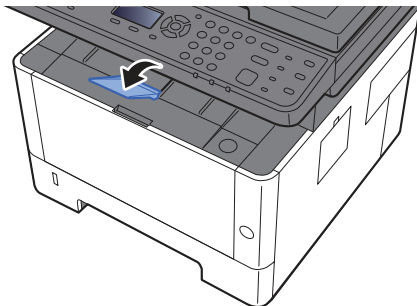

Подготовка к отправке документа в общую папку на ПК

Проверьте информацию, которую нужно ввести на аппарате, и создайте папку для получения документа на компьютере. В следующем объяснении используются снимки экрана Windows 8.1. Сведения на экране в других версиях Windows будут отличаться.



ПРИМЕЧАНИЕ

Выполните вход в систему Windows с использованием учетной записи администратора.

Создание примечания об имени компьютера и полного имени компьютера

Проверьте имя компьютера и полное имя компьютера.

1 Откройте экран.

В Windows 8.1 правой кнопкой мыши выберите **[Компьютер]** на начальном экране, а затем выберите **[Свойства]**. Или щелкните правой кнопкой мыши значок Windows и выберите **[Система]**.

В Windows 8 выберите на начальном экране рабочий стол, щелкните правой кнопкой мыши **[Компьютер]** из раздела **[Библиотеки]**, затем выберите **[Свойства]**.



ПРИМЕЧАНИЕ

В Windows XP правой кнопкой мыши щелкните **[Мой компьютер]** и выберите **[Свойства]**. Отобразится диалоговое окно **[Свойства системы]**. В открывшемся окне выберите вкладку **[Имя компьютера]**.

В Windows 7 нажмите **[Пуск]**, выберите **[Компьютер]**, а затем **[Свойства системы]**.

В Windows 10 правой кнопкой мыши щелкните кнопку **[Пуск]** и выберите **[Система]**.

2 Проверка имени компьютера.

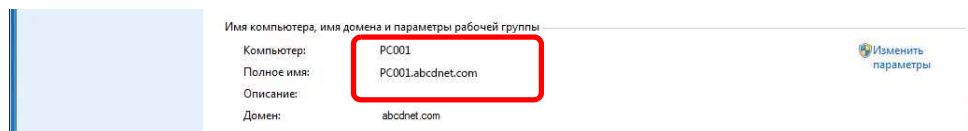

Проверьте имя компьютера и полное имя компьютера.

Пример вида экрана:

Компьютер: PC001

Полное имя: PC001.abcdnet.com

Windows XP:

Если полное имя компьютера не содержит точку (.), то полное имя компьютера и имя компьютера совпадают.

Если полное имя компьютера содержит точку (.), то текстовая строка перед точкой (.) в полном имени компьютера и есть имя компьютера.

Пример. PC001.abcdnet.com

PC001 — это компьютер.

PC001.abcdnet.com — это полное имя.

После проверки имени компьютера нажмите кнопку  **[Заккрыть]**, чтобы закрыть экран **"Свойства системы"**.

В Windows XP после проверки имени компьютера нажмите кнопку **[Отмена]**, чтобы закрыть экран **"Свойства системы"**.

Определение имени пользователя и полного имени домена

Проверьте имя домена и имя пользователя для входа в Windows.

1 Откройте экран.

Нажмите чудо-кнопку [Поиск] и введите в поле поиска "Командная строка". Выберите [Командная строка] в списке результатов поиска.

В Windows 7 нажмите кнопку [Пуск], выберите [Все программы] (или [Программы]), [Стандартные], а затем [Командная строка].

В Windows 10 правой кнопкой мыши щелкните кнопку [Пуск] и выберите [Командная строка].

Появится окно "Командная строка".

2 Проверьте правильность имени домена и имени пользователя.

В окне командной строки введите "net config workstation" и затем нажмите [Ввод].

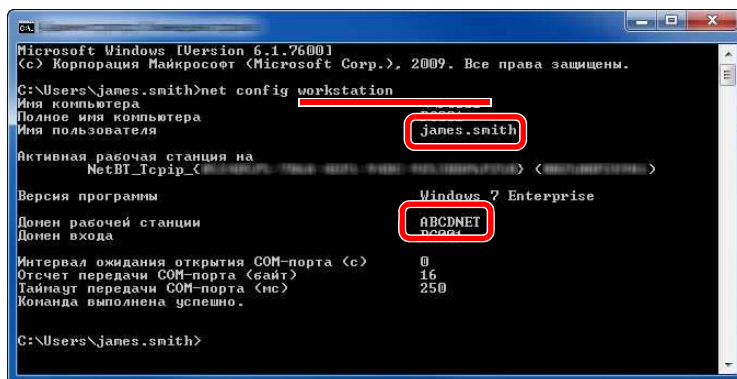

```
Microsoft Windows [Version 6.1.7600]
(c) Корпорация Майкрософт (Microsoft Corp.), 2009. Все права защищены.

C:\Users\james.smith>net config workstation
Имя компьютера
Полное имя компьютера
Имя пользователя          james.smith
Активная рабочая станция на
NetBI_Исрп_С
Версия программы          Windows 7 Enterprise
Домен рабочей станции
Домен входа                ABCDNET
Интервал ожидания открытия СОМ-порта (с) 0
Отсчет передачи СОМ-порта (байт) 16
Таймаут передачи СОМ-порта (мс) 250
Команда выполнена успешно.

C:\Users\james.smith>
```

Проверьте правильность имени пользователя и имени домена.

Пример вида экрана:

Имя пользователя: james.smith
Имя домена: ABCDNET

Создание общей папки, создание примечания об общей папке

Создайте общую папку на компьютере-адресате для получения документа.

ПРИМЕЧАНИЕ

При наличии рабочей группы в свойствах системы выполните указанные ниже настройки, чтобы ограничить доступ к папке, предоставив его только конкретному пользователю или конкретной группе.

- 1 Нажмите на рабочем столе чудо-кнопку **[Параметры]**, выберите **[Панель управления]**, **[Оформление и персонализация]**, а затем **[Параметры папок]**.

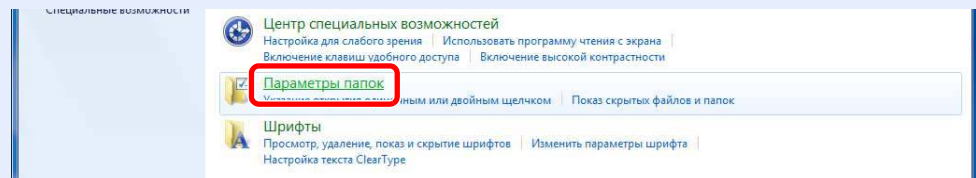

В Windows XP щелкните **[Мой компьютер]** и выберите **[Параметры папок]** в меню **[Сервис]**.

В Windows 7 нажмите кнопку **[Пуск]**, выберите **[Панель управления]**, **[Оформление и персонализация]**, а затем **[Параметры папок]**.

В Windows 10 откройте окно в Проводнике и выберите **[Вид]**, **[Параметры]**, а затем **[Параметры папок]**.

- 2

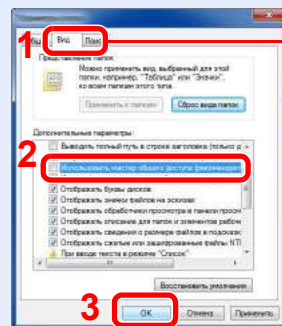

Убедитесь, что выбрана вкладка **[Вид]**

Снимите флажок с пункта **[Использовать мастер общего доступа (рекомендуется)]** в разделе "Дополнительные параметры".

В Windows XP щелкните вкладку **[Вид]** и уберите флажок с пункта **[Использовать простой общий доступ к файлам (рекомендуется)]** в разделе "Дополнительные параметры".

1 Создание папки.

Создайте на своем компьютере папку.

Например, создайте папку с именем **"scannerdata"** на рабочем столе.

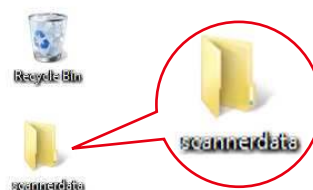

2 Настройка прав доступа.

- 1 Щелкните правой кнопкой мыши папку "scannerdata", выберите [Свойство] и щелкните [Общий доступ] и [Расширенная настройка общего доступа].

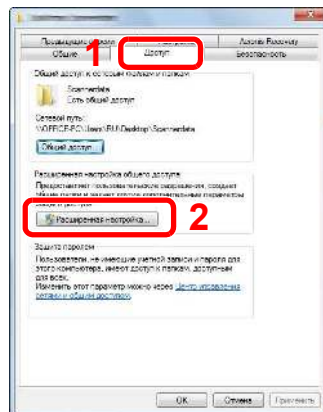

В Windows XP щелкните правой клавишей мыши папку "scannerdata" и выберите [Общий доступ] (или [Доступ]).

- 2 Установите флажок [Открыть общий доступ к этой папке] и нажмите кнопку [Разрешения].

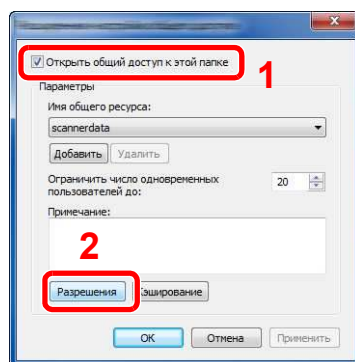

В Windows XP выберите [Открыть общий доступ к этой папке] и нажмите кнопку [Разрешения].

- 3 Запишите [Имя общего ресурса].
- 4 Нажмите кнопку [Добавить].

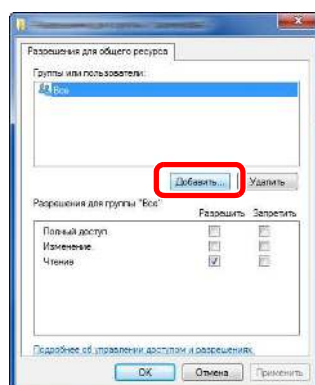

5 Задайте расположение.

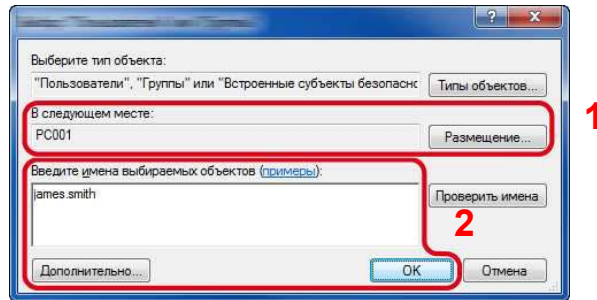

- 1 Если имя компьютера, которое вы записали на [стр. 3-8](#), совпадает с именем домена:
если имя компьютера не показано в поле "Из этого места", нажмите кнопку **[Размещение...]**, выберите имя компьютера и нажмите кнопку **[ОК]**.
Пример. PC001
Если имя компьютера, записанное на [стр. 3-8](#), не совпадает с именем домена:
если в поле "Из этого места" не появляется текст после первой точки (.) в полном имени компьютера, которое вы записали, нажмите кнопку **[Размещение...]**, выберите текст после точки (.) и нажмите кнопку **[ОК]**.
Пример: abcdnet.com
→ [Определение имени пользователя и полного имени домена \(стр. 3-9\)](#)
- 2 Введите в текстовое поле имя пользователя, записанное на [стр. 3-9](#), и нажмите **[ОК]**.
Также имя пользователя можно задать, нажав кнопку **[Дополнительно]** и выбрав пользователя.

6 Задайте полномочия доступа для выбранного пользователя.

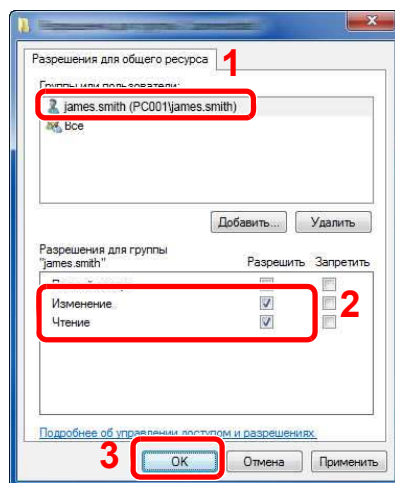

- 1 Выберите введенного пользователя.
- 2 Установите флажок **[Разрешить]** для разрешений "Изменение" и "Чтение".
- 3 Нажмите **[ОК]**.

В Windows XP перейдите к шагу 7.

ПРИМЕЧАНИЕ

Выбор пункта **"Все"** предоставляет разрешение на общий доступ каждому пользователю в сети. Для усиления безопасности рекомендуется выбрать **"Все"** и снять флажок **[Разрешить]** для пункта **"Чтение"**.

- 7 Нажмите кнопку **[ОК]** на экране **"Расширенная настройка общего доступа"**, чтобы закрыть экран.

8 Проверьте сведения, заданные на вкладке [Безопасность].

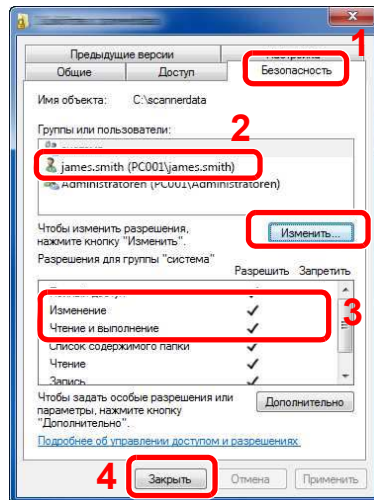

- 1 Выберите вкладку [Безопасность].
- 2 Выберите введенного пользователя. Если данный пользователь не отображается в списке "Группы или пользователи", нажмите кнопку [Изменить], чтобы добавить пользователя таким же способом, что и в разделе настройки прав доступа.
- 3 Убедитесь, что для параметров "Изменение" и "Чтение и выполнение" установлены флажки [Разрешить].
- 4 Нажмите кнопку [Заккрыть].

В Windows XP убедитесь, что установлены флажки [Разрешить] для параметров "Изменение" и "Чтение и выполнение", а затем нажмите кнопку [OK].

Настройка брандмауэра Windows

Разрешите общий доступ к файлам и принтерам и установите порт, используемый для передачи SMB.



ПРИМЕЧАНИЕ

Выполните вход в систему Windows с использованием учетной записи администратора.

1 Проверка файла и общий доступ к принтеру.

- 1 На рабочем столе нажмите чудо-кнопку [Параметры], [Панель управления], [Система и безопасность], а затем [Брандмауэр Windows].

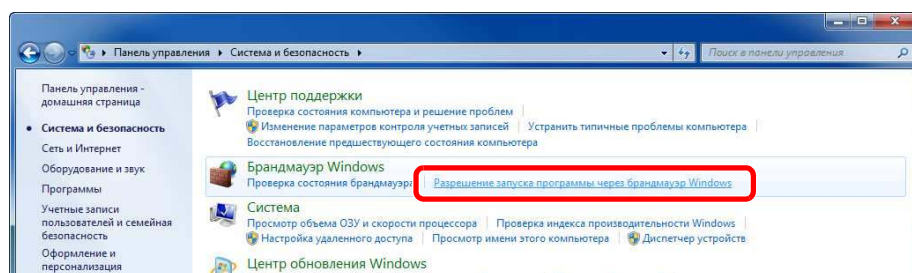

ПРИМЕЧАНИЕ

Если появится диалоговое окно "Контроль учетных записей", нажмите кнопку [Продолжить].

2 Установите флажок [Общий доступ к файлам и принтерам].

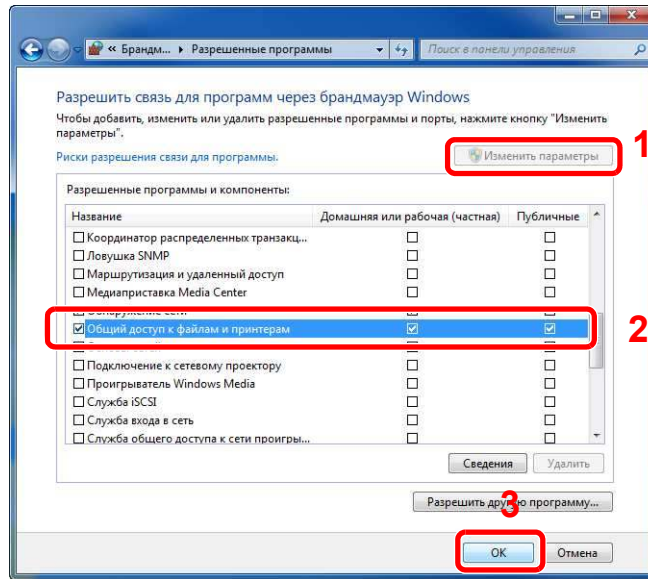

2 Добавление порта.

- 1 На рабочем столе нажмите чудо-кнопку [Параметры], [Панель управления], [Система и безопасность] и [Брандмауэр Windows].

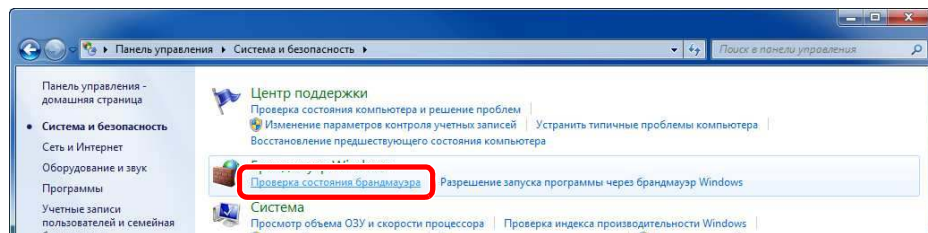

- 2 Выберите [Дополнительные параметры].

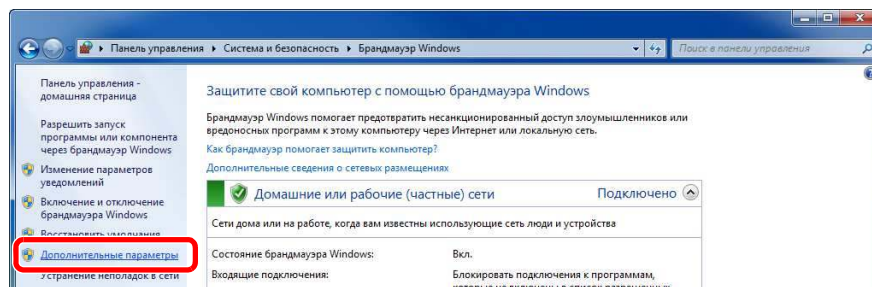

- 3 Выберите [Правила для входящих подключений].

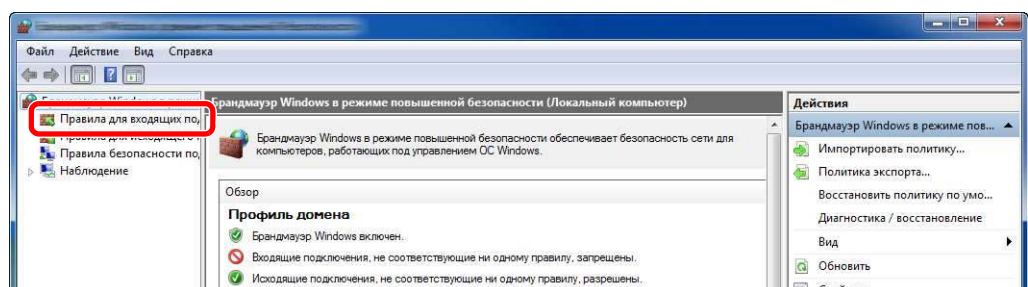

4 Выберите [**Новое правило**].

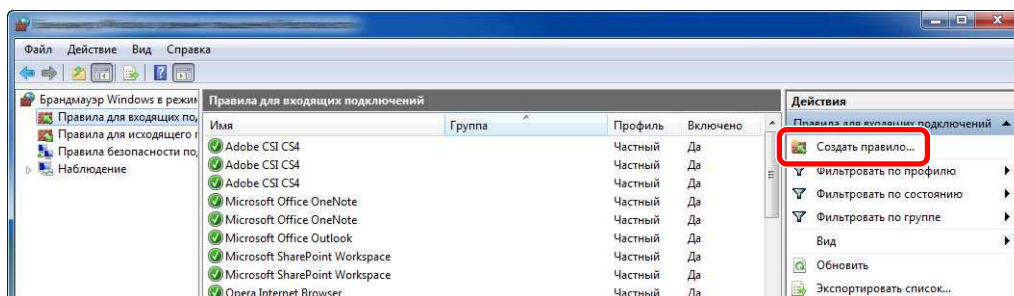

5 Выберите [**Для порта**].

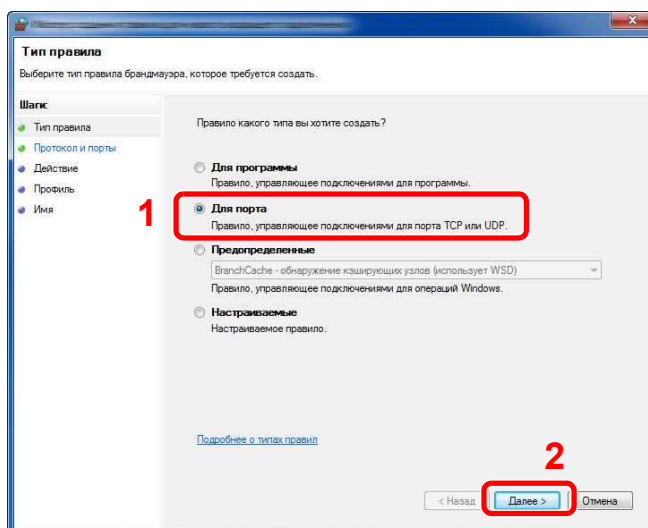

6 Выберите [**Протокол TCP**] в качестве порта, к которому будет применяться правило. Затем выберите [**Определенные локальные порты**] и введите "445", а затем нажмите [**Далее**].

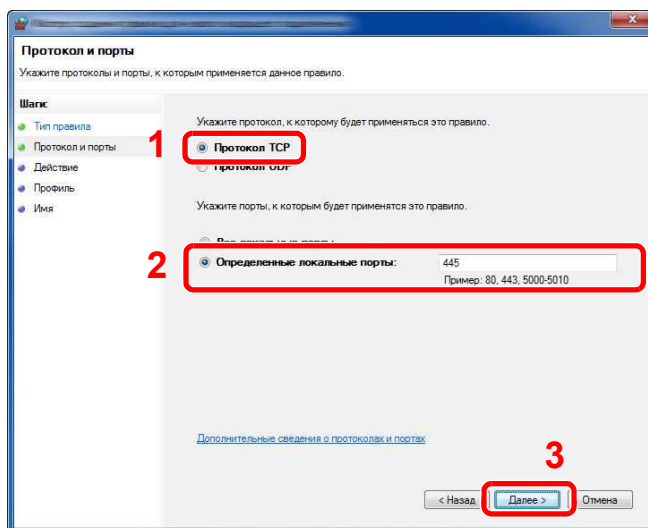

7 Выберите [**Разрешить подключение**] и нажмите [**Далее**].

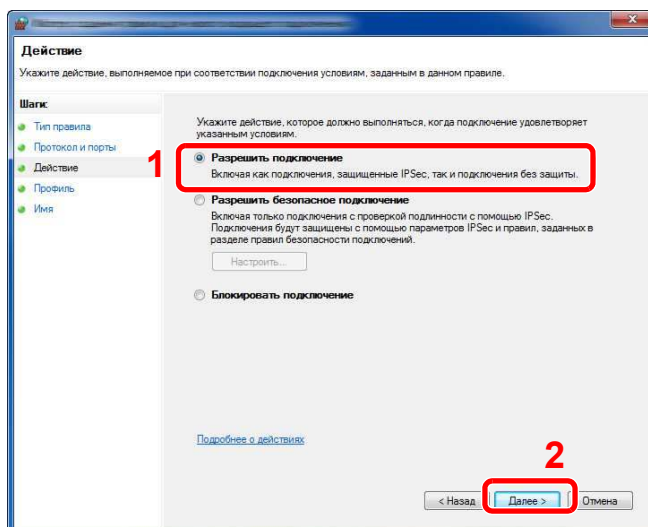

8 Убедитесь, что все флажки установлены, и нажмите кнопку [**Далее**].

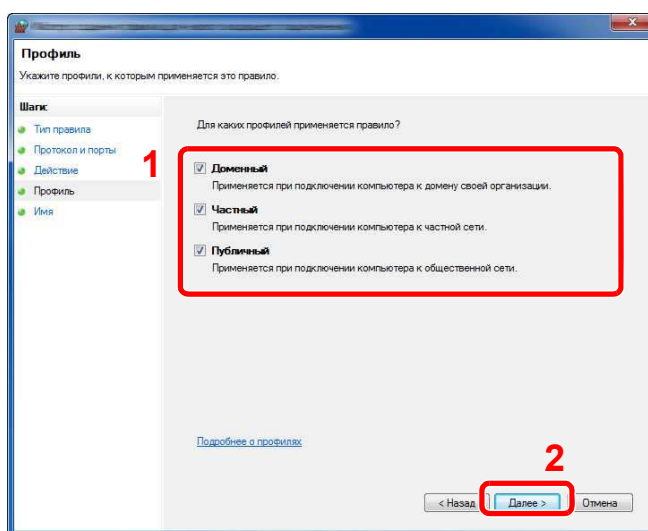

9 Введите "**Сканировать в SMB**" в "Имя" и нажмите [**Готово**].

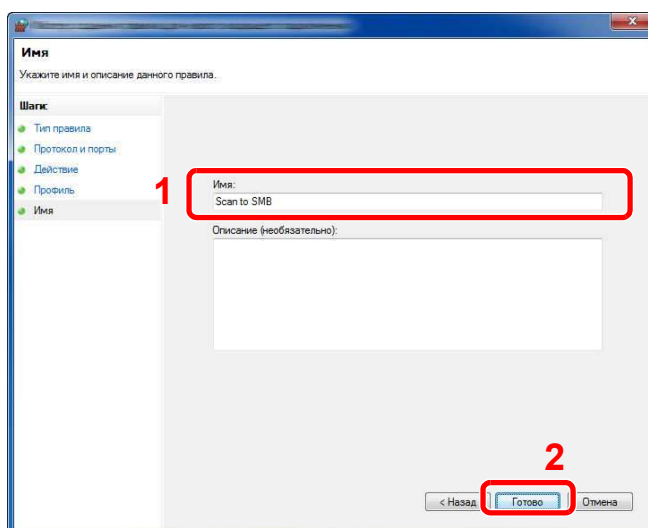

В Windows 7

- 1 В меню [**Пуск**] Windows выберите [**Панель управления**], [**Система и безопасность**] и [**Разрешение запуска программы через брандмауэр Windows**].
Если появится диалоговое окно "Контроль учетных записей", нажмите кнопку [**Продолжить**].
- 2 Настройте параметры.
➔ [Настройка брандмауэра Windows \(стр. 3-13\)](#)

В Windows XP или Windows Vista

- 1 В Windows XP из меню [**Пуск**] выберите [**Панель управления**], затем [**Брандмауэр Windows**].
В Windows Vista из меню [**Пуск**] выберите [**Панель управления**], [**Безопасность**], затем [**Включение и отключение брандмауэра Windows**].
Если появится диалоговое окно "Контроль учетных записей", нажмите кнопку [**Продолжить**].
- 2 Перейдите на вкладку [**Исключения**] и нажмите кнопку [**Добавить порт...**].
- 3 Укажите настройки в "Добавить порт".
Введите любое имя в поле "**Имя**" (например, Сканировать в SMB). Это будет именем нового порта. Введите "445" в поле "**Номер порта**". Выберите [**TCP**] для "**Протокол**".
- 4 Нажмите кнопку [**ОК**].

В Windows 10

- 1 В Windows правой кнопкой мыши щелкните кнопку [**Пуск**] и выберите [**Панель управления**], [**Система и безопасность**], а затем [**Разрешение взаимодействия с приложением через брандмауэр Windows**].
Если появится диалоговое окно "Контроль учетных записей", нажмите кнопку [**Продолжить**].
- 2 Настройте параметры.
➔ [Настройка брандмауэра Windows \(стр. 3-13\)](#)

Регистрация адресатов в адресной книге

Сохраните часто используемых адресатов в адресную книгу или свяжите их с клавишами набора одним нажатием. Сохраненных адресатов можно изменять. Адресаты доступны для отправки на электронную почту, отправки в папку и передачи факса. (Только на изделиях с установленной функцией факса.)

ПРИМЕЧАНИЕ

Регистрацию и редактирование адресной книги также можно выполнять из Command Center RX.

➔ [Регистрация адресатов \(стр. 2-57\)](#)

Добавление адресата (адресная книга)

Добавьте нового адресата в адресную книгу. Существует два метода регистрации: контакты и группы. При добавлении адреса группы введите имя группы и выберите членов группы из адресной книги.

ПРИМЕЧАНИЕ

Если включено управление регистрацией пользователей, адресатов в адресной книге можно будет регистрировать, только осуществив вход с правами администратора.

Регистрация адреса контакта

Можно зарегистрировать максимум 200 адресов контактов. Каждый адрес может включать в себя такую информацию, как имя адресата, адрес электронной почты, путь к папке на сервере FTP, путь к папке на компьютере и номер факса. (Только на изделиях с установленной функцией факса.)

1 Откройте экран.

Клавиша [Системное меню/Счетчик] > клавиша [▲] [▼] > [Правка адресата] > клавиша [OK] > клавиша [▲] [▼] > [Адр. книга] > клавиша [OK] > [Меню] > клавиша [▲] [▼] > [Добавить адрес] > клавиша [OK] > клавиша [▲] [▼] > [Контакт] > клавиша [OK]

2 Добавьте имя.

1 Клавиша [◀] [▶] > [Имя контакта] > [Изменить]

2 Введите имя адресата, отображаемое в адресной книге, и нажмите клавишу [OK].

ПРИМЕЧАНИЕ

Можно ввести до 32 символов.

Для получения подробной информации о вводе символов см. раздел:

➔ [Способ ввода символов \(стр. 11-9\)](#)

3 Добавление адреса.

Адрес e-mail

1 Клавиша [◀] [▶] > [Адрес e-mail] > [Изменить]

2 Введите адрес электронной почты и нажмите клавишу > [OK]

ПРИМЕЧАНИЕ

Максимальная длина адреса — 128 символов.

Для получения подробной информации о вводе символов см. раздел:

➔ [Способ ввода символов \(стр. 11-9\)](#)

Адрес папки (SMB)

- 1 Клавиша [**◀**] [**▶**] > [**Папка(SMB)**] > [**Изменить**]
- 2 Введите информацию в разделах "Имя хоста (SMB)", "Путь", "Имя польз. д/вх." и "Пароль при входе" > клавиша [**ОК**]



ПРИМЕЧАНИЕ

Для имени компьютера, имени общего ресурса, имени домена и имени пользователя используйте информацию, которую вы запомнили при создании общей папки. Подробно о создании общих папок см.:

➔ [Подготовка к отправке документа в общую папку на ПК \(стр. 3-8\)](#)

В приведенной ниже таблице описаны данные, которые нужно ввести.

Параметр	Описание	Максимальное количество символов
Имя хоста (SMB)* ¹	Имя компьютера	Не более 64 символов
Путь	Имя общей папки Например, scannerdata При сохранении в папку внутри общей папки: имя общей папки\имя папки в общей папке	Не более 128 символов
Имя польз. д/вх.	Если имя компьютера и домена совпадают: Имя пользователя Например, james.smith Если имя компьютера и домена не совпадают: Имя домена/Имя пользователя Например, abcdnet\james.smith	Не более 64 символов
Пароль при входе	Пароль для входа в ОС Windows (с учетом регистра.)	Не более 64 символов

*1 Задайте номер порта, отличный от порта по умолчанию (445), используя формат "имя хоста: номер порта" (например, SMBhostname:140).
Чтобы ввести адрес в соответствии с протоколом IPv6, заключите его в квадратные скобки [].
(Пример: [3ae3:9a0:cd05:b1d2:28a:1fc0:a1:10ae]:140)



ПРИМЕЧАНИЕ

Для получения подробной информации о вводе символов см. раздел:

➔ [Способ ввода символов \(стр. 11-9\)](#)

- 3 Появится экран подтверждения подключения. Выберите [**Да**], чтобы отметить подключение (в противоположном случае — [**Нет**]).

После установления надежного соединения с адресатом отображается сообщение "Соединение установлено". При отображении сообщения "Невозможно установить соединение." проверьте введенные данные.

Адрес папки (FTP)

- 1 Клавиша [◀] [▶] > [Папка(FTP)] > [Изменить]
- 2 Введите информацию в разделах "Имя хоста (FTP)", "Путь", "Имя польз. д/вх." и "Пароль при входе" > клавиша [ОК]

В приведенной ниже таблице описаны данные, которые нужно ввести.

Параметр	Описание	Максимальное количество символов
Имя хоста (FTP)* ¹	Имя хоста или IP-адрес FTP-сервера	Не более 64 символов
Путь* ²	Путь к файлу, подлежащему сохранению Например, User\ScanData Если не указать путь, файл сохраняется в основном каталоге.	Не более 128 символов
Имя польз. д/вх.	Имя пользователя для входа на FTP-сервер	Не более 64 символов
Пароль при входе	Пароль регистрации на сервере FTP	Не более 64 символов

*1 Если нужно указать другой номер порта, отличающийся от стандартного (21), используйте "Имя хоста: номер порта" (пример: FTPhostname:140).
Чтобы ввести адрес в соответствии с протоколом IPv6, заключите его в квадратные скобки [].
(Пример: [3ae3:9a0:cd05:b1d2:28a:1fc0:a1:10ae]:140)

*2 Если сервер FTP работает под управлением ОС Linux/UNIX, путь с подпапкой указывается с использованием прямой (а не обратной) косой черты "/".



ПРИМЕЧАНИЕ

Для получения подробной информации о вводе символов см. раздел:

➔ [Способ ввода символов \(стр. 11-9\)](#)

- 3 Появится экран подтверждения подключения. Выберите [Да], чтобы отметить подключение (в противоположном случае — [Нет]).

Если в [Настр. безопасн.] включено [SSL], то после выбора [Да] появится сообщение "Подключиться по шифрованной связи?" Если выбрать [Да], будет подтверждено соединение по FTP с шифрованием. Если выбрать [Нет], снова откроется обычный экран подтверждения соединения.

После установления надежного соединения с адресатом отображается сообщение "Соединение установлено". При отображении сообщения "Невозможно установить соединение." проверьте введенные данные.

4 Укажите номер адреса.

- 1 Клавиша [◀] [▶] > [Номер адреса] > [Изменить]
- 2 Введите номер адреса.



ПРИМЕЧАНИЕ

Можно задать любое значение от 1 до 250.

С помощью цифровой клавиатуры или клавиш [▲] и [▼] введите нужное число.

Номер адреса представляет собой идентификатор для адресата. Можно выбрать любой доступный номер.

Если заданный номер адреса уже используется, при нажатии клавиши [ОК] появится сообщение об ошибке; в данном случае регистрация данного номера невозможна.

- 3 Нажмите клавишу [ОК].

5 Проверьте правильность ввода данных адресата и нажмите клавишу [ОК].

Адресат будет добавлен в адресную книгу.

Регистрация группы

Объедините два и более контакта в группу. В то же время в группу можно добавлять адресатов. В адресную книгу можно добавить максимум 50 групп.

ПРИМЕЧАНИЕ

Для добавления группы необходимо иметь отдельно добавленных адресатов. Для продолжения зарегистрируйте одного или нескольких адресатов. В одной группе могут регистрироваться до 100 отдельно зарегистрированных адресатов и суммарно до 5 папок назначения SMB и FTP.

1 Откройте экран.

Клавиша [Системное меню/Счетчик] > клавиша [▲] [▼] > [Правка адресата] > клавиша [ОК] > клавиша [▲] [▼] > [Адр. книга] > клавиша [ОК] > [Меню] > клавиша [▲] [▼] > [Добавить адрес] > клавиша [ОК] > клавиша [▲] [▼] > [Группа] > клавиша [ОК]

2 Добавьте имя.

1 Клавиша [◀] [▶] > [Имя группы] > [Изменить]

2 Введите имя группы, отображаемое в адресной книге, и нажмите клавишу [ОК].

ПРИМЕЧАНИЕ

Можно ввести до 32 символов.

Для получения подробной информации о вводе символов см. раздел:

➔ [Способ ввода символов \(стр. 11-9\)](#)

3 Выбор участников (адресатов).

1 Клавиша [◀] [▶] > [Член группы] > [Изменить] > [Меню] > клавиша [▲] [▼] > [Добавить элемент] > клавиша [ОК]

2 Выберите участника, которого нужно добавить, и нажмите клавишу [ОК].

ПРИМЕЧАНИЕ

Выберите [Меню], а затем [Найти(Имя)], чтобы осуществить поиск по имени.

3 Выберите адресата, которого нужно зарегистрировать в группе, из числа адресатов, зарегистрированных в адресах контакта, и нажмите клавишу [ОК].

Выбранный участник группы добавляется в группу.

Можно добавлять участников, повторяя шаги с 3-1 по 3-3.

4 Нажмите клавишу [Назад].

4 Укажите номер адреса.

- 1 Клавиша [◀] [▶] > [Номер адреса] > [Изменить]
- 2 Введите номер адреса.



ПРИМЕЧАНИЕ

- Можно задать любое значение от 1 до 250.
- С помощью цифровой клавиатуры или клавиш [▲] и [▼] введите нужное число.
- Номер адреса представляет собой идентификатор для адресата. Можно выбрать произвольное число.
- Если заданный номер адреса уже используется, при нажатии клавиши [ОК] появится сообщение об ошибке; в данном случае регистрация данного номера невозможна.

- 3 Нажмите клавишу [ОК].

5 Нажмите клавишу [ОК].

Группа добавлена в адресную книгу.

Редактирование записей адресной книги

Редактируйте адресаты (контакты), добавленные в адресную книгу.

1 Откройте экран.

Клавиша [Системное меню/Счетчик] > клавиша [▲] [▼] > [Правка адресата] > клавиша [ОК] > клавиша [▲] [▼] > [Адр. книга] > клавиша [ОК]

2 Отредактируйте адресата.

Редактирование контакта

- 1 Выберите адресата (контакты), подлежащего редактированию, и нажмите клавишу [ОК].



ПРИМЕЧАНИЕ

Выберите [Меню], а затем [Найти(Имя)], чтобы осуществить поиск по имени.

- 2 Измените параметр "Имя контакта", тип и адрес адресата, а также "Номер адреса".
➔ [Регистрация адреса контакта \(стр. 3-18\)](#)
- 3 После завершения внесения изменений нажмите клавишу [ОК] > [Да]
Зарегистрируйте измененного адресата.

Редактирование группы

- 1 Выберите группу, подлежащую редактированию, и нажмите клавишу [ОК].
- 2 Измените параметры "Имя группы" и "Номер адреса".
➔ [Регистрация группы \(стр. 3-21\)](#)
- 3 Клавиша [◀] [▶] > [Член группы] > [Изменить]
- 4 Чтобы удалить адресата из группы, выберите его > [Меню] > клавиша [▲] [▼] > [Удалить] > клавиша [ОК]



ПРИМЕЧАНИЕ

Для отображения подробной информации об адресате выберите адресата и нажмите клавишу [ОК].

Чтобы добавить адресата, нажмите [Добавить элемент].

➔ [Регистрация группы \(стр. 3-21\)](#)

- 5 Выберите [Да].
- 6 После завершения внесения изменений нажмите клавишу [ОК] > [Да]
Зарегистрируйте измененную группу.

Удаление записей адресной книги

Удаляйте адресатов (контакты), добавленные в адресную книгу.

1 Откройте экран.

Клавиша [Системное меню/Счетчик] > [Адр. книга/одним нажатием] > [Адр. книга]

2 Удаление адресата.

Выберите адресата (контакты) или группу для удаления, [Меню] > клавиша [▲] [▼] > [Удалить] > клавиша [ОК] > [Да]

Добавление адресата к клавише набора одним нажатием (Клавиша набора одним нажатием)

Назначайте нового адресата (контакт или группу) клавише набора одним нажатием. Можно зарегистрировать максимум 22 адресатов.

ПРИМЕЧАНИЕ

- Числа от 1 до 11 представляют собой клавиши набора одним нажатием, когда индикатор [Фиксация регистра] выключен. Числа от 12 до 22 представляют собой клавиши набора одним нажатием, когда индикатор [Фиксация регистра] включен нажатием клавиши [Фиксация регистра].
- Чтобы ознакомиться с информацией об использовании клавиш набора одним нажатием, см.:
 - ➔ [Проверка и изменение адресатов \(стр. 5-35\)](#)
- Можно добавлять клавиши набора одним нажатием и изменять их настройки из Command Center RX.
 - ➔ [Регистрация адресатов \(стр. 2-57\)](#)

1 Выберите клавишу набора одним нажатием для регистрации.

- 1 На экране отправки или факса нажмите клавишу набора одним нажатием, для которой необходимо зарегистрировать адресата, и удерживайте ее нажатой в течение не менее 2 секунд.

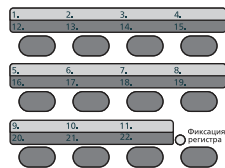

- 2 Клавиша [▲] [▼] > цифровая клавиша > клавиша [ОК]

Выберите клавишу набора одним нажатием, которой не присвоен ни один адресат.

2 Выберите адресатов.

Выберите адресата, которого необходимо зарегистрировать для клавиши набора одним нажатием, из числа зарегистрированных адресатов и нажмите клавишу [ОК].

ПРИМЕЧАНИЕ

Выберите [Меню], а затем [Найти(Имя)], чтобы осуществить поиск по имени.

Клавише набора одним нажатием будет присвоен адресат.

Редактирование параметров клавиши набора одним нажатием

1 Выберите клавишу набора одним нажатием для редактирования ее параметров.

- 1 Нажмите клавишу набора одним нажатием, параметры которой необходимо изменить, и удерживайте ее нажатой (в течение не менее 2 секунд).

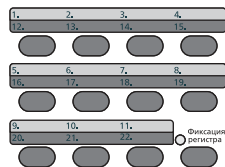

- 2 Клавиша [▲] [▼] > цифровая клавиша > клавиша [OK]

При выборе незарегистрированной клавиши набора одним нажатием отображается адресная книга. Клавишу набора одним нажатием можно зарегистрировать, выбрав адресата из адресной книги.

2 Отредактируйте адресата.

- 1 Клавиша [▲] [▼] > [Изменить] > клавиша [OK]



ПРИМЕЧАНИЕ

Для отображения подробной информации об адресате выберите [Сведения] и нажмите клавишу [OK].

- 2 Выберите нового адресата и нажмите клавишу [OK] > [Да]
Зарегистрируйте измененного адресата.

Удаление клавиши набора одним нажатием

1 Выберите клавишу набора одним нажатием для удаления.

- 1 Нажмите клавишу набора одним нажатием, которую необходимо удалить, и удерживайте ее нажатой (в течение не менее 2 секунд).

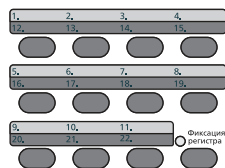

- 2 Клавиша [▲] [▼] > цифровая клавиша > клавиша [OK]

При выборе незарегистрированной клавиши набора одним нажатием отображается адресная книга. Клавишу набора одним нажатием можно зарегистрировать, выбрав адресата из адресной книги.

2 Удаление адресата.

- 1 Клавиша [▲] [▼] > [Удалить] > клавиша [OK] > [Да]

Удаление данных, зарегистрированных для клавиши набора одним нажатием.

4 Печать с ПК

В этой главе рассматриваются следующие темы.

Экран свойств драйвера принтера	4-2
Отображение справки по драйверу принтера	4-3
Изменение настроек драйвера принтера по умолчанию (Windows 8.1)	4-3
Печать с ПК	4-4
Печать на бумаге стандартного формата	4-4
Печать на нестандартных форматах бумаги	4-6
Отмена печати с компьютера	4-9
Печать с портативного устройства	4-10
Печать с помощью AirPrint	4-10
Печать посредством сервиса Google Cloud Print	4-10
Печать с помощью Mopria	4-10
Печать с помощью Wi-Fi Direct	4-10
Печать данных, сохраненных на принтере	4-11
Определение ящика заданий с помощью компьютера и сохранение задания печати	4-12
Печать документов из ящика конфиденциальной печати	4-13
Удаление документов, сохраненных в ящике конфиденциальной печати	4-14
Печать документа из ящика сохраненных заданий	4-15
Удаление документов, сохраненных в ящике сохраненных заданий	4-16
Печать документа из ящика быстрого копирования	4-17
Удаление документов, сохраненных в ящике быстрого копирования	4-18
Печать документа из ящика проверки и удержания	4-19
Удаление документов, сохраненных в ящике проверки и удержания	4-20
Контроль состояния принтера (Status Monitor)	4-21
Доступ к Status Monitor	4-21
Выход из Status Monitor	4-21
Быстрый просмотр состояния	4-21
Вкладка выполнения печати	4-22
Вкладка состояния лотка с бумагой	4-22
Вкладка состояния тонера	4-22
Вкладка уведомлений	4-23
Контекстное меню в Status Monitor	4-23
Настройки уведомлений Status Monitor	4-24
Configuration Tool	4-25
Доступ к Configuration Tool	4-25
Выход из Configuration Tool	4-26
Экран настроек Configuration Tool	4-27

Экран свойств драйвера принтера

Экран свойств драйвера принтера позволяет задать ряд настроек, связанных с печатью.

➔ Printer Driver User Guide

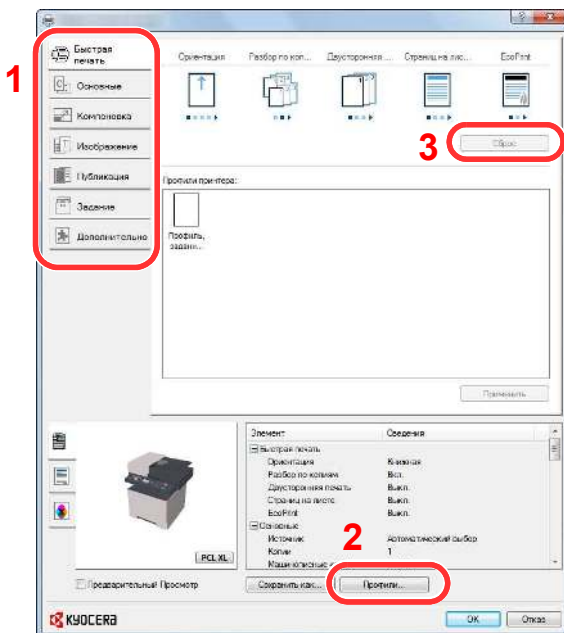

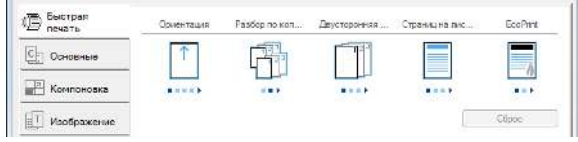
№	Описание
1	<p>Вкладка [Быстрая печать]</p> <p>Содержит значки, которые можно использовать для простой настройки наиболее используемых функций. При любом нажатии на значок меняется изображение, напоминающее результаты печати, и применяются настройки.</p>  <p>Вкладка [Основные]</p> <p>На этой вкладке сгруппированы основные часто используемые функции. Ее можно использовать для настройки формата бумаги и двусторонней печати.</p> <p>Вкладка [Компоновка]</p> <p>Данная вкладка позволяет настраивать параметры печати с различной компоновкой, включая печать брошюр, режим совмещения, печать плакатов и масштабирование.</p> <p>Вкладка [Изображение]</p> <p>Данная вкладка позволяет настраивать параметры, связанные с качеством результатов печати.</p> <p>Вкладка [Публикация]</p> <p>Данная вкладка позволяет создавать обложки и вставки для печатных заданий и помещать вставки между листами проекторной пленки.</p> <p>Вкладка [Задание]</p> <p>Данная вкладка позволяет настраивать параметры для сохранения данных печати с компьютера на аппарат. На аппарате можно сохранить регулярно используемые документы и другие данные для упрощения печати в будущем. Поскольку сохраненные документы можно печатать непосредственно с аппарата, данная функция также удобна, если нужно распечатать документ так, чтобы его не видели другие.</p> <p>Вкладка [Дополнительно]</p> <p>Данная вкладка позволяет настраивать параметры добавления текстовых страниц или водяных знаков к данным печати.</p>

№	Описание
2	[Профили] Параметры драйвера принтера можно сохранить в качестве профиля. Сохраненные профили можно вызвать в любой момент, таким образом они представляют собой удобный способ сохранения часто используемых настроек.
3	[Сброс] Щелкните, чтобы вернуть настройки к их первоначальным значениям.

Отображение справки по драйверу принтера

Драйвер принтера содержит справку. Чтобы узнать о настройках печати, откройте экран настроек печати драйвера принтера и запустите справку, как объяснено ниже.

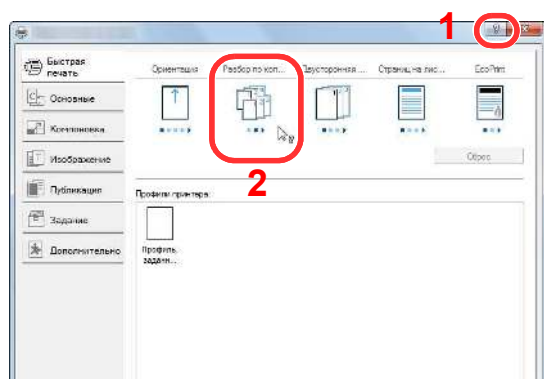

- 1 Нажмите кнопку [?] в правом верхнем углу экрана.
- 2 Щелкните элемент, для которого нужно получить справочную информацию.

ПРИМЕЧАНИЕ
Также можно отобразить справку по драйверу принтера, щелкнув по требуемому элементу и нажав клавишу [F1] на клавиатуре.

Изменение настроек драйвера принтера по умолчанию (Windows 8.1)

Можно изменить настройки принтера драйвера по умолчанию. Выбирая часто используемые настройки, можно при печати пропускать шаги. Для получения информации о настройках см.:

➔ [Printer Driver User Guide](#)

- 1 **Нажмите на рабочем столе чудо-кнопку [Параметры], выберите [Панель управления], а затем [Устройства и принтеры].**
- 2 **Щелкните правой кнопкой мыши по значку драйвера принтера аппарата и выберите меню [Свойства принтера] драйвера принтера.**
- 3 **Нажмите кнопку [Основные] на вкладке [Общие].**
- 4 **Выберите настройки по умолчанию и нажмите кнопку [ОК].**

Печать с ПК

В данном разделе изложен способ печати с использованием KX DRIVER.

ПРИМЕЧАНИЕ

- Для печати документов из приложений установите на компьютере драйвер принтера с прилагаемого диска DVD (Product Library).
- В некоторых средах в нижней части драйвера принтера отображаются текущие настройки.

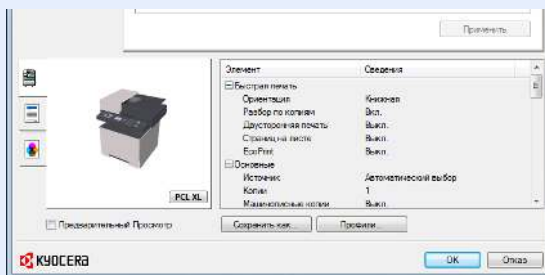

- При печати карточек или конвертов необходимо загрузить карточки или конверты в универсальный лоток до начала выполнения описанной ниже процедуры.

➔ [Загрузка бумаги в универсальный лоток \(стр. 5-6\)](#)

Печать на бумаге стандартного формата

Если формат загруженной бумаги есть в списке форматов аппарата, выберите формат бумаги на вкладке [Основные] экрана настроек печати драйвера принтера.

ПРИМЕЧАНИЕ

С помощью панели управления укажите формат бумаги и тип материала, на котором будет осуществляться печать.

➔ [Ориг./Пар. бум. \(стр. 8-23\)](#)

1 Откройте экран.

В приложении щелкните меню [Файл] и выберите [Печать].

2 Настройте параметры.

1 Выберите аппарат из меню "Принтер" и нажмите кнопку [Свойства].

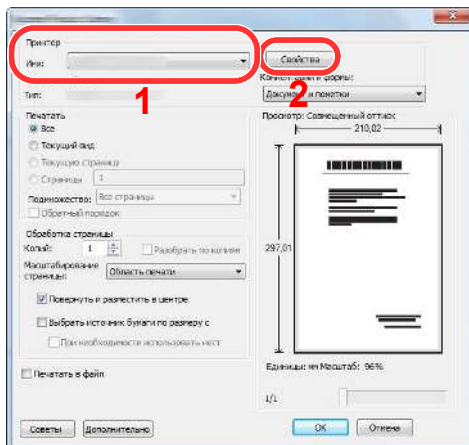

2 Выберите вкладку **[Основные]**.

3 Щелкните меню "Формат области печати" и выберите формат бумаги для печати.

Если нужно загрузить бумагу формата, не входящего в список аппарата, например карточки или конверты, необходимо зарегистрировать формат бумаги.

➔ [Печать на нестандартных форматах бумаги \(стр. 4-6\)](#)

Для печати на специальной бумаге, например на толстой бумаге или пленке, щелкните меню "Тип материала для печати" и выберите тип материала.

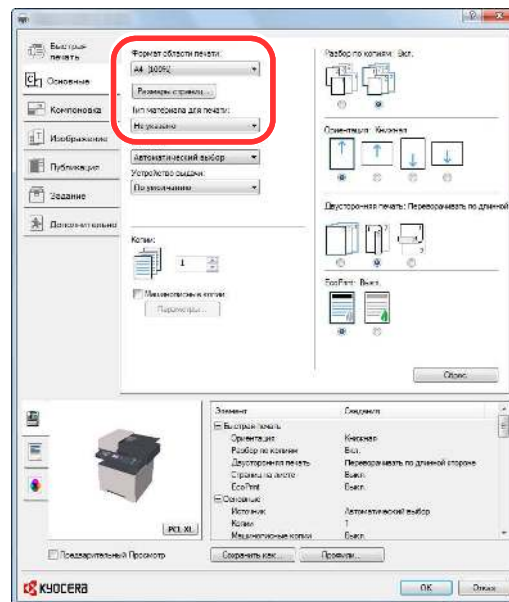

4 Для возврата к диалоговому окну "Печать" нажмите кнопку **[OK]**.

3 Начните печать.

Нажмите кнопку **[OK]**.

Печать на нестандартных форматах бумаги

Если формат загруженной бумаги отсутствует в списке форматов аппарата, зарегистрируйте формат бумаги на вкладке **[Основные]** экрана настроек печати драйвера принтера.

Зарегистрированный формат можно будет выбрать из меню "Формат области печати".

ПРИМЕЧАНИЕ

Для выполнения печати на аппарате задайте формат и тип бумаги в:

➔ [Ориг./Пар. бум. \(стр. 8-23\)](#)

1 Откройте экран параметров печати.

- 1 Выберите на рабочем столе чудо-кнопку **[Параметры]**, выберите **[Панель управления]**, а затем **[Устройства и принтеры]**.

ПРИМЕЧАНИЕ

В Windows 8 нажмите кнопку **[Пуск]**, а затем нажмите **[Устройства и принтеры]**.

- 2 Щелкните правой кнопкой мыши по значку драйвера принтера аппарата и выберите меню **[Свойства принтера]** драйвера принтера.
- 3 Нажмите кнопку **[Основные]** на вкладке **[Общие]**.

2 Регистрация формата бумаги.

- 1 Щелкните вкладку **[Основные]**.

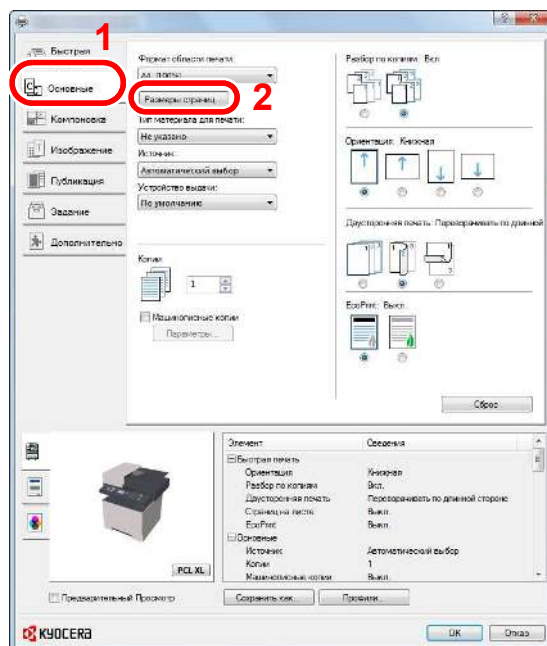

- 2 Нажмите кнопку **[Размеры страниц...]**.

3 Нажмите кнопку **[Создать]**.

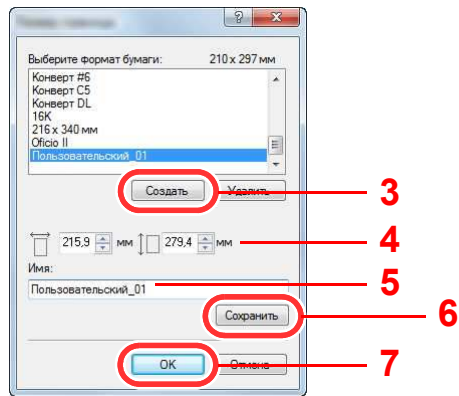

4 Укажите размеры бумаги.

5 Введите имя формата бумаги.

6 Нажмите кнопку **[Сохранить]**.

7 Нажмите кнопку **[ОК]**.

8 Нажмите кнопку **[ОК]**.

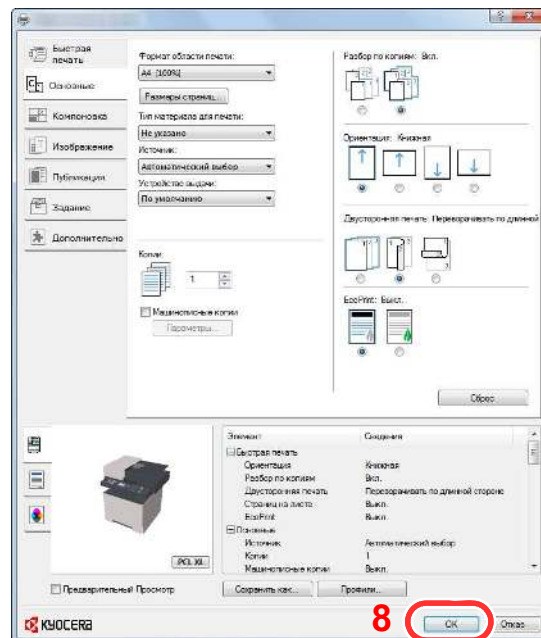

3 **Откройте экран.**

В приложении щелкните меню **[Файл]** и выберите **[Печать]**.

4 Выберите формат и тип бумаги нестандартного размера.

- 1 Выберите аппарат из меню "Имя" и нажмите кнопку [Свойства].

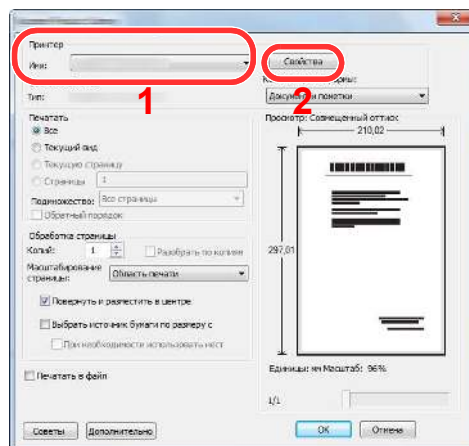

- 2 Выберите вкладку [Основные].

- 3 Щелкните меню "Формат печати" и выберите формат бумаги, зарегистрированный на шаге 2.

Для печати на специальном носителе, например на плотной бумаге или пленке, щелкните меню "Тип носителя" и выберите тип материала.

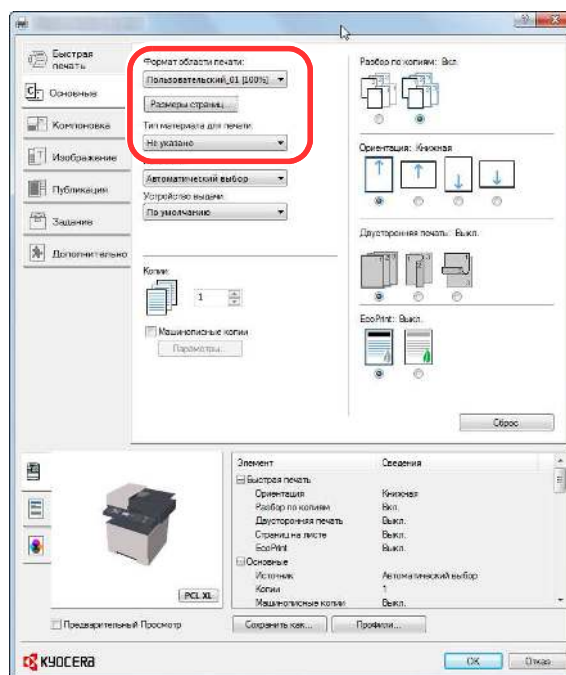

ПРИМЕЧАНИЕ

В случае загрузки открытки или конверта выберите [Карточки] или [Конверт] в меню "Тип носителя".

- 4 Выберите источник бумаги в меню "Источник".
- 5 Для возврата к диалоговому окну "Печать" нажмите кнопку [ОК].

5 Начните печать.

Нажмите кнопку [ОК].

Отмена печати с компьютера

Для отмены задания печати, выполняемого с помощью драйвера принтера, до начала печати на принтере выполните следующие действия.



ПРИМЕЧАНИЕ

Для получения информации об отмене печати с данного аппарата см.:

➔ [Отмена заданий \(стр. 5-14\)](#)

- 1** Дважды щелкните значок принтера () , отображаемый на панели задач в правой нижней части рабочего стола Windows, чтобы открыть диалоговое окно принтера.
- 2** Щелкните файл, печать которого требуется отменить, и выберите [Отмена] в меню "Документ".

Печать с портативного устройства

Этот аппарат поддерживает функции AirPrint, Google Cloud Print, Mopria и Wi-Fi Direct.

В зависимости от поддерживаемых ОС и приложений можно печатать задания с любого портативного устройства или компьютера, не устанавливая драйвер принтера.

Печать с помощью AirPrint

AirPrint — это функция печати, входящая в качестве стандартной в iOS 4.2 и более поздние продукты, а также в Mac OS X 10.7 и более новые продукты.

Для использования функции AirPrint удостоверьтесь в том, что настройка AirPrint включена в Command Center RX.

➔ [Command Center RX User Guide](#)



Печать посредством сервиса Google Cloud Print

Google Cloud Print — это сервис печати, предоставляемый корпорацией Google. С помощью данной службы пользователь, имеющий учетную запись Google, может осуществлять печать с аппарата, подключенного к интернету.

Настройку аппарата можно выполнить в Command Center RX.

➔ [Command Center RX User Guide](#)



ПРИМЕЧАНИЕ

Для использования службы Google Cloud Print необходима учетная запись Google. При отсутствии учетной записи Google создайте ее.

Кроме того, необходимо заблаговременно зарегистрировать аппарат в службе Google Cloud Print. Регистрацию аппарата следует выполнить с помощью ПК, подключенного к той же сети.

Печать с помощью Mopria

Mopria — это стандартная функция печати в ОС Android 4.4 и последующих версиях. Предварительно нужно установить и включить службу Mopria Print Service.

Чтобы узнать больше об использовании этой службы, посетите веб-сайт Mopria Alliance.

Печать с помощью Wi-Fi Direct

Wi-Fi Direct представляет собой стандарт беспроводной ЛВС, разработанный организацией Wi-Fi Alliance. Это одна из функций беспроводной сети, с помощью которых можно установить одноранговое соединение между устройствами без использования беспроводной точки доступа или маршрутизатора беспроводной ЛВС.

Процедура печати посредством Wi-Fi Direct идентична процедуре печати с обычного портативного устройства.

Если для настройки порта принтера в свойствах принтера используется имя принтера или имя Bonjour, отправить задание печати можно, указав имя в соединении Wi-Fi Direct.

Если для порта используется IP-адрес, то необходимо указать IP-адрес этого аппарата.

Печать данных, сохраненных на принтере

Задание печати можно сохранить в ящике заданий этого устройства и вывести его на печать при необходимости. Для использования ящиков сохраненных заданий и быстрого копирования в устройстве должна быть установлена дополнительная карта памяти SD/SDHC. Для использования ящиков конфиденциальной печати и проверки и удержания в устройстве должна быть установлена дополнительная карта памяти SD/SDHC.

ВАЖНО

На карту памяти SD/SDHC сохраняются нешифрованные данные.

Соблюдайте осторожность при сохранении конфиденциальных документов.

ПРИМЕЧАНИЕ

- Для использования дополнительного модуля памяти необходимо, чтобы для параметра [РЕЖ. РАМ ДИСКА] было выбрано [Вкл.].

➔ [РЕЖ. РАМ ДИСКА \(стр. 8-33\)](#)

- Если используется карта памяти SD/SDHC для поля заданий, установите для параметра [РЕЖ. РАМ ДИСКА] значение [Откл.].

При настройке параметров на вкладке [Задание] драйвера принтера и последующей печати задание печати сохраняется в поле заданий (памяти), а саму печать можно выполнить с аппарата.

При использовании ящика заданий следуйте приведенному ниже рабочему процессу.

Определение ящика заданий с помощью компьютера и отправка задания печати. ([стр. 4-12](#))



Использование панели управления для задания и печати файла из ящика.

Вы можете печатать документы из следующих ящиков.

➔ [Печать документов из ящика конфиденциальной печати \(стр. 4-13\)](#)

➔ [Печать документа из ящика сохраненных заданий \(стр. 4-15\)](#)

➔ [Печать документа из ящика быстрого копирования \(стр. 4-17\)](#)

➔ [Печать документа из ящика проверки и удержания \(стр. 4-19\)](#)

Определение ящика заданий с помощью компьютера и сохранение задания печати

- 1 В приложении щелкните меню [Файл] и выберите [Печать].**
Появится диалоговое окно печати.
- 2 Выберите аппарат из меню "Имя".**
- 3 Нажмите кнопку [Свойства].**
Появится диалоговое окно "Свойства".
- 4 Выберите вкладку [Задание] и установите флажок [Сохранение задания (e-MPS)], чтобы задать эту функцию.**



ПРИМЕЧАНИЕ

Для получения подробной информации об использовании программного обеспечения драйвера принтера см.:

➔ [Printer Driver User Guide](#)

Печать документов из ящика конфиденциальной печати

В режиме конфиденциальной печати вы можете определить, чтобы задание не распечатывалось, пока вы не разрешите его печать с панели управления. При передаче задания из прикладного программного обеспечения укажите 4-значный цифровой код доступа в драйвере принтера. Задание включается на печать при помощи ввода кода доступа в панели управления, обеспечивая конфиденциальность задания на печать. Данные будут удалены после завершения задания печати или после выключения питания.

1 Откройте экран.

- 1 Клавиша **[Ящик документов/USB]** > клавиша **[▲]** **[▼]** > **[Поле заданий]** > клавиша **[OK]** > клавиша **[▲]** **[▼]** > **[Конфид./Сохран.]** > клавиша **[OK]**
- 2 Выберите автора документа и нажмите клавишу **[OK]**.

2 Напечатайте документ.

- 1 Выберите документ, который нужно напечатать, и нажмите клавишу **[Выбрать]** > **[OK]**.

Файл будет помечен как выбранный. Справа от выбранного файла появится галочка.

Чтобы отменить выбор, выберите отмеченный файл и снова нажмите **[Выбрать]**.



ПРИМЕЧАНИЕ

Нажмите **[Меню]**, чтобы выполнить следующие действия.

- **[Выбрать все]**: выбор всех файлов.
- **[Очистить все]**: отмена выбора всех файлов.
- **[Сведения]**: отображение информации о выбранном документе.

- 2 Клавиша **[▲]** **[▼]** > **[Печать]** > клавиша **[OK]**
- 3 Введите код доступа.
- 4 Укажите требуемое количество копий для печати и нажмите клавишу **[OK]** > **[Да]**.
Начнется печать.
По окончании печати задание конфиденциальной печати автоматически удаляется.

Удаление документов, сохраненных в ящике конфиденциальной печати

1 Откройте экран.

- 1 Клавиша [Ящик документов/USB] > клавиша [▲] [▼] > [Поле заданий] > клавиша [ОК] > клавиша [▲] [▼] > [Конфид./Сохран.] > клавиша [ОК]
- 2 Выберите автора документа и нажмите клавишу [ОК].

2 Удалите документ.

- 1 Выберите документ, который нужно удалить, и нажмите клавишу [Выбрать] > [ОК].
Файл будет помечен как выбранный. Справа от выбранного файла появится галочка.
Чтобы отменить выбор, выберите отмеченный файл и снова нажмите [Выбрать].



ПРИМЕЧАНИЕ

Нажмите [Меню], чтобы выполнить следующие действия.

- [Выбрать все]: выбор всех файлов.
- [Очистить все]: отмена выбора всех файлов.
- [Сведения]: отображение информации о выбранном документе.

- 2 Клавиша [▲] [▼] > [Удалить] > клавиша [ОК] > Введите код доступа > клавиша [ОК] > [Да]
Документ будет удален.

Печать документа из ящика сохраненных заданий

При использовании функции сохраненного задания отправленные из приложения данные печати сохраняются в аппарате. При необходимости можно задать код доступа. Если такой код задан, введите его для выполнения печати. Данные печати будут сохранены в ящике сохраненных заданий после выполнения печати. Это позволит распечатывать те же данные печати неоднократно.

1 Откройте экран.

- 1 Клавиша [**Ящик документов/USB**] > клавиша [**▲**] [**▼**] > [**Поле заданий**] > клавиша [**ОК**] > клавиша [**▲**] [**▼**] > [**Конфид./Сохран.**] > клавиша [**ОК**]
- 2 Выберите автора документа и нажмите клавишу [**ОК**].

2 Напечатайте документ.

- 1 Выберите документ, который нужно напечатать, и нажмите клавишу [**Выбрать**] > [**ОК**].
Файл будет помечен как выбранный. Справа от выбранного файла появится галочка.
Чтобы отменить выбор, выберите отмеченный файл и снова нажмите [**Выбрать**].



ПРИМЕЧАНИЕ

Нажмите [**Меню**], чтобы выполнить следующие действия.

- [**Выбрать все**]: выбор всех файлов.
- [**Очистить все**]: отмена выбора всех файлов.
- [**Сведения**]: отображение информации о выбранном документе.

- 2 Клавиша [**▲**] [**▼**] > [**Печать**] > клавиша [**ОК**]
- 3 Укажите требуемое количество копий для печати и нажмите клавишу [**ОК**] > [**Да**].
Начнется печать.



ПРИМЕЧАНИЕ

Если документ защищен кодом доступа, откроется экран ввода пароля. Введите пароль с помощью цифровых клавиш.

Удаление документов, сохраненных в ящике сохраненных заданий

1 Откройте экран.

- 1 Клавиша [Ящик документов/USB] > клавиша [▲] [▼] > [Поле заданий] > клавиша [ОК] > клавиша [▲] [▼] > [Конфид./Сохран.] > клавиша [ОК]
- 2 Выберите автора документа и нажмите клавишу [ОК].

2 Напечатайте и удалите документ.

- 1 Выберите документ, который нужно удалить, и нажмите клавишу [Выбрать] > [ОК].
Файл будет помечен как выбранный. Справа от выбранного файла появится галочка.
Чтобы отменить выбор, выберите отмеченный файл и снова нажмите [Выбрать].



ПРИМЕЧАНИЕ

Нажмите [Меню], чтобы выполнить следующие действия.

- [Выбрать все]: выбор всех файлов.
- [Очистить все]: отмена выбора всех файлов.
- [Сведения]: отображение информации о выбранном документе.

- 2 Клавиша [▲] [▼] > [Удалить] > клавиша [ОК] > [Да]

Документ будет удален.



ПРИМЕЧАНИЕ

Если документ защищен кодом доступа, откроется экран ввода пароля. Введите пароль с помощью цифровых клавиш.

Печать документа из ящика быстрого копирования

Функция "Быстрая копия" облегчает дополнительную печать уже распечатанных документов. Активация быстрого копирования и печать документа с использованием драйвера принтера позволяют распечатывать данные, хранящиеся в ящике заданий "Быстрая копия". Если нужны дополнительные копии, вы можете допечатать необходимое количество копий, используя панель управления. По умолчанию может быть сохранено до 32 документов. При отключении питания все сохраненные задания будут удалены.

ПРИМЕЧАНИЕ

- Когда количество заданий печати достигает заданного предела, самое старое задание в памяти будет перезаписываться новым заданием.
 - Для предотвращения заполнения ящика можно установить максимальное количество сохраняемых заданий.
- ➔ [Зад. быстр. копий \(стр. 8-39\)](#)

1 Откройте экран.

- 1 Клавиша [**Ящик документов/USB**] > клавиша [**▲**] [**▼**] > [**Поле заданий**] > клавиша [**ОК**] > клавиша [**▲**] [**▼**] > [**Быстр./Пробн.**] > клавиша [**ОК**]
- 2 Выберите автора документа и нажмите клавишу [**ОК**].

2 Напечатайте документ.

- 1 Выберите документ, который нужно напечатать, и нажмите клавишу [**Выбрать**] > [**ОК**].
Файл будет помечен как выбранный. Справа от выбранного файла появится галочка.
Чтобы отменить выбор, выберите отмеченный файл и снова нажмите [**Выбрать**].

ПРИМЕЧАНИЕ

Нажмите [**Меню**], чтобы выполнить следующие действия.

- [**Выбрать все**]: выбор всех файлов.
- [**Очистить все**]: отмена выбора всех файлов.
- [**Сведения**]: отображение информации о выбранном документе.

- 2 Клавиша [**▲**] [**▼**] > [**Печать**] > клавиша [**ОК**]
- 3 Укажите требуемое количество копий для печати и нажмите клавишу [**ОК**] > [**Да**].
Начнется печать.

Удаление документов, сохраненных в ящике быстрого копирования

1 Откройте экран.

- 1 Клавиша [Ящик документов/USB] > клавиша [▲] [▼] > [Поле заданий] > клавиша [ОК] > клавиша [▲] [▼] > [Быстр./Пробн.] > клавиша [ОК]
- 2 Выберите автора документа и нажмите клавишу [ОК].

2 Удалите документ.

- 1 Выберите документ, который нужно удалить, и нажмите клавишу [Выбрать] > [ОК].
Файл будет помечен как выбранный. Справа от выбранного файла появится галочка.
Чтобы отменить выбор, выберите отмеченный файл и снова нажмите [Выбрать].



ПРИМЕЧАНИЕ

Нажмите [Меню], чтобы выполнить следующие действия.

- [Выбрать все]: выбор всех файлов.
- [Очистить все]: отмена выбора всех файлов.
- [Сведения]: отображение информации о выбранном документе.

- 2 Клавиша [▲] [▼] > [Удалить] > клавиша [ОК] > [Да]
Документ будет удален.

Печать документа из ящика проверки и удержания

Режим "Пробная до уточнения" выполняет только однократную пробную печать составного задания и задерживает печать оставшихся копий. Печать составного задания на печать в режиме "Пробная до уточнения" с использованием драйвера принтера позволяет печатать только одну копию, в то время как данные документа находятся в ящике заданий. Для продолжения печати оставшихся копий используйте панель управления. Вы можете изменить количество выводимых на печать копий.

1 Откройте экран.

- 1 Клавиша **[Ящик документов/USB]** > клавиша **[▲]** **[▼]** > **[Поле заданий]** > клавиша **[ОК]** > клавиша **[▲]** **[▼]** > **[Быстр./Пробн.]** > клавиша **[ОК]**
- 2 Выберите автора документа и нажмите клавишу **[ОК]**.

2 Напечатайте документ.

- 1 Выберите документ, который нужно напечатать, и нажмите клавишу **[Выбрать]** > **[ОК]**.
Файл будет помечен как выбранный. Справа от выбранного файла появится галочка.
Чтобы отменить выбор, выберите отмеченный файл и снова нажмите **[Выбрать]**.



ПРИМЕЧАНИЕ

Нажмите **[Меню]**, чтобы выполнить следующие действия.

- **[Выбрать все]**: выбор всех файлов.
- **[Очистить все]**: отмена выбора всех файлов.
- **[Сведения]**: отображение информации о выбранном документе.

- 2 Клавиша **[▲]** **[▼]** > **[Печать]** > клавиша **[ОК]**
- 3 Укажите требуемое количество копий для печати и нажмите клавишу **[ОК]** > **[Да]**.
Начнется печать.

Удаление документов, сохраненных в ящике проверки и удержания

1 Откройте экран.

- 1 Клавиша [Ящик документов/USB] > клавиша [▲] [▼] > [Поле заданий] > клавиша [ОК] > клавиша [▲] [▼] > [Быстр./Пробн.] > клавиша [ОК]
- 2 Выберите автора документа и нажмите клавишу [ОК].

2 Удалите документ.

- 1 Выберите документ, который нужно удалить, и нажмите клавишу [Выбрать] > [ОК].
Файл будет помечен как выбранный. Справа от выбранного файла появится галочка.
Чтобы отменить выбор, выберите отмеченный файл и снова нажмите [Выбрать].



ПРИМЕЧАНИЕ

Нажмите [Меню], чтобы выполнить следующие действия.

- [Выбрать все]: выбор всех файлов.
- [Очистить все]: отмена выбора всех файлов.
- [Сведения]: отображение информации о выбранном документе.

- 2 Клавиша [▲] [▼] > [Удалить] > клавиша [ОК] > [Да]
Документ будет удален.

Контроль состояния принтера (Status Monitor)

Status Monitor контролирует состояние принтера и обеспечивает функцию текущей отчетности.

ПРИМЕЧАНИЕ

При активации Status Monitor выберите один из приведенных ниже статусов.

- KX DRIVER установлен.
- Включен параметр [Enhanced WSD] или [Enhanced WSD (SSL)].

➔ [Настройки сети \(стр. 8-9\)](#)

Доступ к Status Monitor

Status Monitor запускается также в начале печати.

Выход из Status Monitor

Используйте любой из двух перечисленных ниже методов для выхода из Status Monitor.

- Выход вручную:
Щелкните значок настроек и выберите "Выход" в меню для выхода из Status Monitor.
- Автоматический выход:
Status Monitor автоматически закрывается через 7 минут, если он не используется.

Быстрый просмотр состояния

Состояние принтера отображается посредством пиктограмм. Для отображения подробной информации нужно нажать кнопку "Развернуть".

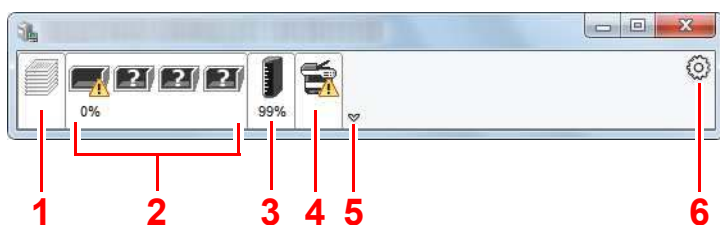

- 1 Вкладка выполнения печати
- 2 Вкладка состояния лотка с бумагой
- 3 Вкладка состояния тонера
- 4 Вкладка уведомлений
- 5 Кнопка "Развернуть"
- 6 Пиктограмма настроек

Для отображения подробной информации нужно перейти на вкладку соответствующей пиктограммы.

Вкладка выполнения печати

Отображается состояние заданий печати.

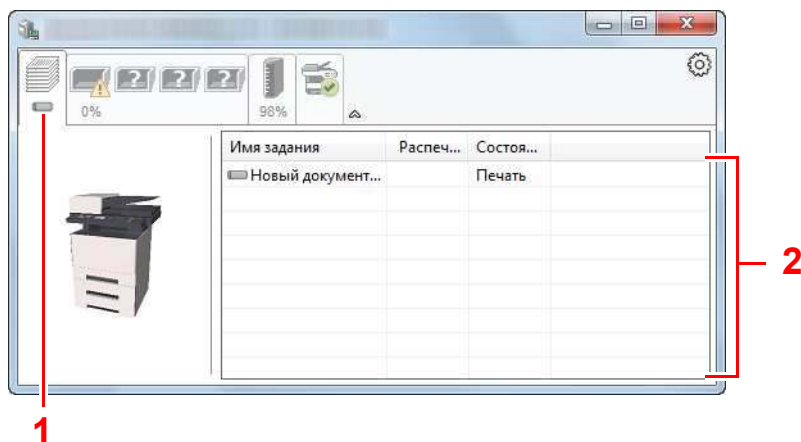

- 1 Пиктограмма состояния
- 2 Список заданий

Выберите задание из списка; отменить выполнение этого задания можно с помощью меню, отображаемого по щелчку правой кнопкой мыши.

Вкладка состояния лотка с бумагой

Отображается информация о бумаге в принтере и о количестве оставшейся бумаги.

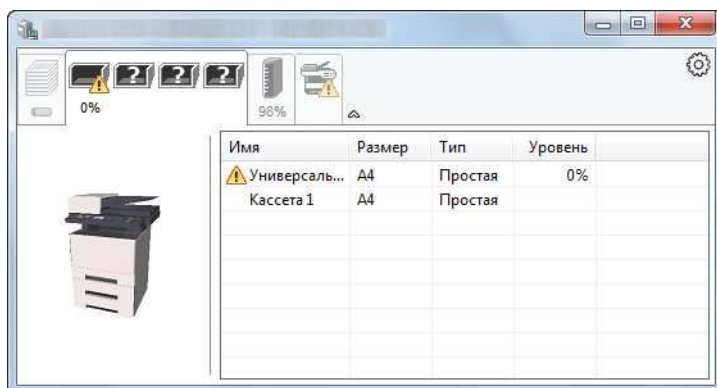

Вкладка состояния тонера

Отображается информация о количестве оставшегося тонера.

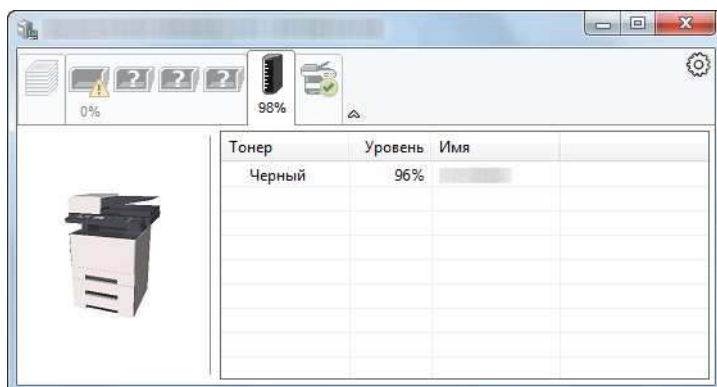

Вкладка уведомлений

В случае ошибки отображается уведомление, состоящее из трехмерного изображения и сообщения.

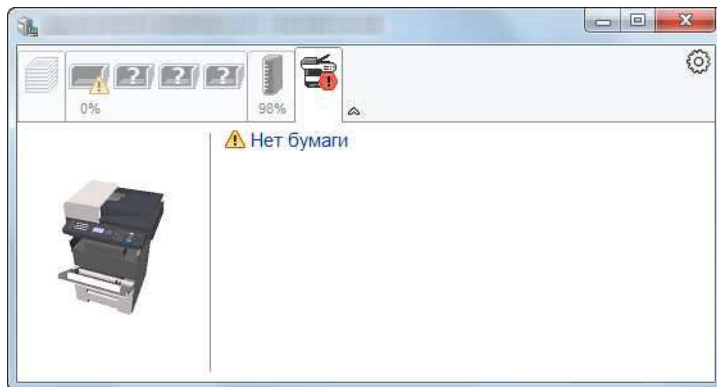

Контекстное меню в Status Monitor

Следующее меню отображается при щелчке по пиктограмме настроек.

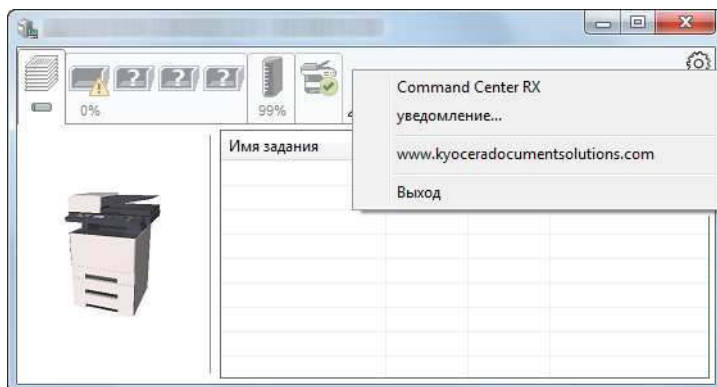

- **Command Center RX**
Если принтер подсоединен к сети TCP/IP и имеет собственный IP-адрес, используйте веб-браузер, чтобы получить доступ к Command Center RX для изменения или подтверждения настроек сети. При использовании USB-подключения указанное меню не отображается.
➔ **Command Center RX User Guide**
- Уведомление...
Настраивает отображение Status Monitor.
➔ [Настройки уведомлений Status Monitor \(стр. 4-24\)](#)
- **www.kyoceradocumentsolutions.com**
Используется для перехода на веб-сайт нашей компании.
- **Выход**
Закрывает Status Monitor.

Настройки уведомлений Status Monitor

Щелкните значок настройки, чтобы отобразить соответствующие события на экране уведомлений монитора статусов.

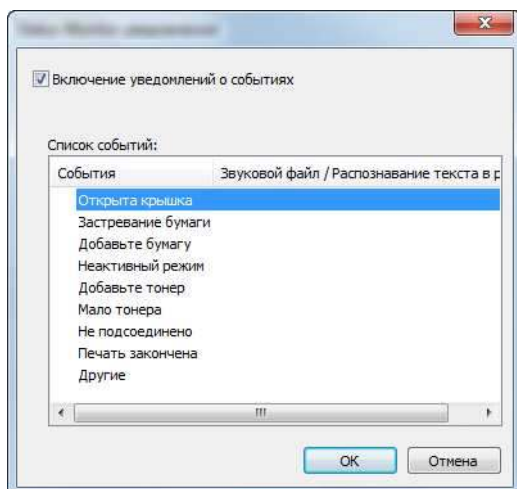

Выберите, следует ли подавать уведомление в случае возникновения ошибки в списке событий.

1 Установите флажок **Включение уведомлений о событиях**.

Если данная настройка выключена, Status Monitor запускаться не будет даже при выполнении печати.

2 Выберите событие для использования с функцией преобразования текста в речь в разделе **Доступные события**.

3 Щелкните столбец **Звуковой файл / Преобразование текста в речь**.

Для уведомления о событии с помощью звукового файла нажмите кнопку обзора (...).

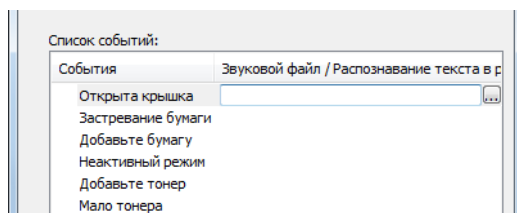

ПРИМЕЧАНИЕ

Доступным форматом файла является WAV.

При пользовательской настройке текста сообщений для разборчивого произношения с экрана введите соответствующий текст в текстовое поле.

Configuration Tool

Для проверки и изменения настроек аппарата воспользуйтесь инструментом Configuration Tool.

Доступ к Configuration Tool

1 Вставьте диск DVD.

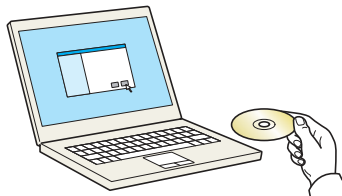

ПРИМЕЧАНИЕ

- Для установки на компьютере с ОС Windows у пользователя должны быть полномочия администратора.
- Если отображается диалоговое окно "Мастер нового оборудования", выберите [Отмена].
- Если откроется экран автозапуска, нажмите [Запуск setup.exe].
- Если появится окно управления учетной записью, нажмите [Да] ([Разрешить]).

2 Откройте экран.

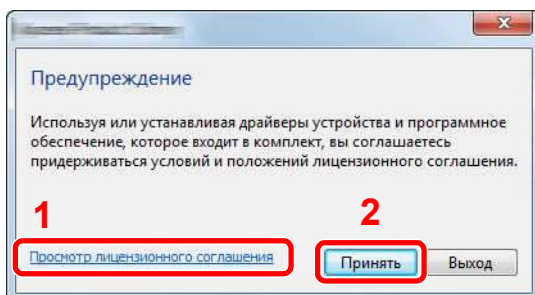

1 Нажмите [Просмотр лицензионного соглашения] и прочитайте лицензионное соглашение.

2 Нажмите [Принять].

3 Выберите [Обслуживание].

4 [Configuration Tool] > [Выполнить]

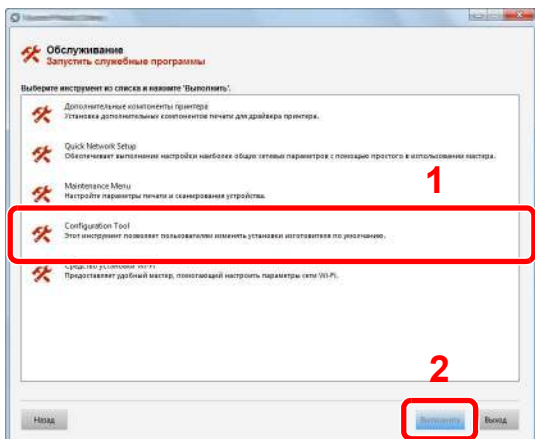

5 Выберите драйвер аппарата. > [ОК]

Откроется окно Configuration Tool.

Выход из Configuration Tool

Используйте любой из двух перечисленных ниже методов для выхода из Configuration Tool.

- Выход с помощью кнопки "Закреть":

Нажмите кнопку  в правом верхнем углу окна программы Configuration Tool.

- Для выхода нажмите кнопку "ОК" или "Отмена".

При нажатии кнопки "ОК" Configuration Tool закрывается с применением измененных настроек принтера. При нажатии кнопки "Отмена" программа Configuration Tool закрывается без применения измененных настроек принтера.

Экран настроек Configuration Tool

Настройки устройства по умолчанию

Настройка параметров драйвера принтера по умолчанию и функции энергосбережения аппарата.

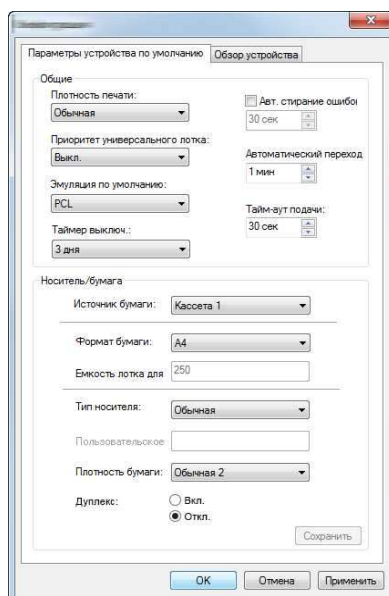

Параметр	Описание
Плотность печати	Отрегулируйте плотность печати. Значение: Светлая, Средне-светлая, Обычная, Средне-темная, Темная
Приор. ун. лотка	Если в универсальный лоток загружена бумага, можно отдать ему приоритет при подаче бумаги. Значения Выкл.: соблюдаются настройки драйвера принтера. Автоподача: если в драйвере принтера выбрано "Авто" и в универсальном лотке имеется бумага, то подача бумаги будет осуществляться из универсального лотка. Всегда: если в универсальном лотке имеется бумага, то подача бумаги будет осуществляться из универсального лотка независимо от настроек драйвера принтера.
Эмуляция по умолчанию	Выберите эмуляцию, чтобы работать с данным аппаратом с помощью команд, ориентированных на другие типы принтеров. Значения: Line Printer, IBM Proprinter, EPSON LQ-850, PCL 6, KPDL, KPDL (Автом)
Таймер выключения (модели для стран Европы)	Выберите, нужно ли автоматически выключать питание по истечении периода бездействия. Значение: 1 час, 2 часа, 3 часа, 4 часа, 5 часов, 6 часов, 9 часов, 12 часов, 1 день, 2 дня, 3 дня, 4 дня, 5 дней, 6 дней, 1 неделя
Автосброс ошибки	Если во время обработки произойдет ошибка, обработка остановится и аппарат будет ожидать действий со стороны пользователя. В режиме автоматического сброса ошибки производится автоматический сброс ошибки по истечении заданного времени. Значение: Выкл., Вкл. (от 5 до 495 с (с шагом в 5 с))
Автоматический переход в режим ожидания	Задайте период, по истечении которого осуществляется переход в режим ожидания. Значение Для Европы от 1 до 120 минут (с шагом в 1 минута) Для регионов помимо стран Европы от 1 до 240 минут (с шагом в 1 минута)

Параметр	Описание
Время ожид. подачи формы	<p>При получении данных печати с компьютера аппарат может иногда ожидать, не поступит ли информация о том, что последняя страница не содержит данных для печати. По истечении заданного времени ожидания аппарат автоматически выполнит печать. Данный параметр может принимать значение от 5 до 495 секунд.</p> <p>Значение: от 5 до 495 с (с шагом в 5 с)</p>
Устройство подачи бумаги	<p>Выберите устройство подачи бумаги по умолчанию.</p> <p>Значения: Унив. лоток, Кассета 1 (до 3)</p> <p> ПРИМЕЧАНИЕ</p> <p>Значение [Кассета 2] до [Кассета 3] отображается, когда установлен дополнительный податчик бумаги.</p>
Формат бумаги	<p>Выберите формат и тип бумаги, которая будет использоваться.</p> <p>Значения:</p> <p>Кассета 1 (до 3): Letter, Legal, Statement, Executive, A4, A5, A5-R, A6, Folio, B5 (JIS), ISO B5, Oficio II, 216 × 340 мм, 16K, Пользов.</p> <p>Обходной лоток: Letter, Legal, Statement, Executive, A4, A5, A5-R, A6, B6, Folio, B5 (JIS), ISO B5, Конверт #10, Конверт #9, Конверт #6, Конверт Monarch, Конверт C5, Конверт DL, Oficio II, 216 × 340 мм, 16K, Hagaki (карточки), OufukuHagaki (Почтовая карточка с оплаченным ответом), Youkei 2, Youkei 4, Пользов.</p>
Емкость лотка для бумаги	<p>Показывает максимальное количество листов, которое можно загрузить в выбранное устройство подачи бумаги.</p>
Тип носителя	<p>Выберите тип носителя, который будет использоваться.</p> <p>Значения: Обычная, Пленка, Предв.отпеч., Этикетки, Выс. сорт., Перераб., Калька, Черновая, Бланк, Цветная, Перфор., Конверт, Карточки, Плотная, Высококач., Пользоват. 1—8</p> <p> ПРИМЕЧАНИЕ</p> <p>Можно выбрать значение от [Пользоват. 1] до [Пользоват. 8] для изменения имени типа бумаги и настроек двусторонней печати.</p>
Пользовательское имя	<p>В случае выбора значения от [Пользоват. 1] до [Пользоват. 8] для параметра "Тип носителя" можно присвоить имя заданному типу бумаги. Имена должны содержать не более 16 символов.</p>
Двусторонняя	<p>В случае выбора значения от [Пользоват. 1] до [Пользоват. 8] для параметра "Тип носителя" можно выбрать настройки двусторонней печати.</p> <p>Значение: Выкл., Вкл.</p>
Плотность бумаги	<p>Задайте плотность (толщину) бумаги типа, выбранного в меню "Тип носителя".</p> <p>Значение: Неплотная, Обычная 1—3, Плотная 1—3, Оч. плотная</p>

Общие сведения об аппарате

Отображение информации об аппарате.

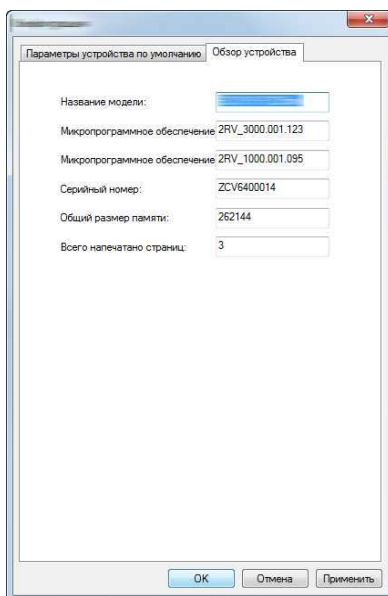

Параметр	Описание
Название модели	Отображает название модели аппарата.
Микропрограммное обеспечение системы	Отображает версию микропрограммного обеспечения системы.
Микропрограммное обеспечение машины	Отображает версию микропрограммного обеспечения обработчика аппарата.
Серийный номер	Отображает серийный номер аппарата.
Общий размер памяти	Отображает размер памяти аппарата в байтах.
Всего напечатано страниц	Отображает общее количество страниц, напечатанных на аппарате.

5 Эксплуатация аппарата

В этой главе рассматриваются следующие темы.

Загрузка оригиналов	5-2	Использование факс-сервера для отправки факсов (передача через факс-сервер)	5-27
Размещение оригиналов на стекле оригинала	5-2	Настройка параметров перед отправкой	5-27
Загрузка оригиналов в автоподатчик оригиналов	5-3	Использование факс-сервера для отправки факсов	5-27
Загрузка бумаги в универсальный лоток ...	5-6	Передача адресатам разных типов (групповая рассылка)	5-29
Программа	5-9	Отправить мне (эл. почта)	5-30
Регистрация программ	5-9	Передача документа на адрес электронной почты вошедшего в систему пользователя	5-30
Вызов программы	5-10	Отмена заданий передачи	5-31
Перезапись программы	5-11	Управление адресатами	5-32
Удаление программы	5-11	Указание адресата	5-32
Настройки клавиши выбора	5-12	Выбор из адресной книги	5-32
Копирование	5-13	Выбор из внешней адресной книги	5-33
Основные операции	5-13	Выбор адресата с помощью клавиши набора одним нажатием .	5-34
Отмена заданий	5-14	Проверка и изменение адресатов .	5-35
Часто используемый метод передачи	5-15	Экран подтверждения адресатов	5-36
Передача документа по электронной почте	5-16	Повторный вызов	5-36
Настройка параметров перед отправкой	5-16	Порядок использования функций факса .	5-37
Передача отсканированного документа по электронной почте ...	5-16	Использование ящиков документов	5-38
Передача документа в требуемую общую папку на компьютере (сканирование на ПК)	5-18	Что такое ящик заданий?	5-38
Настройка параметров перед отправкой	5-18	Что такое ящик "Съемный носитель"?	5-38
Передача документа в требуемую общую папку на компьютере	5-18	Что такое ящик дополнительного адреса/ящик опроса?	5-38
Передача документа в папку на сервере FTP (сканировать на FTP)	5-20	Работа с помощью съемного носителя USB	5-39
Настройка параметров перед отправкой	5-20	Печать документов, сохраненных на съемном носителе USB	5-39
Передача документа в папку на сервере FTP	5-20	Сохранение документов в память USB (Сканировать на USB)	5-41
Сканирование с помощью TWAIN или WIA	5-22	Проверка сведений о съемном носителе USB	5-42
Настройка параметров перед отправкой	5-22	Извлечение съемного носителя USB	5-42
Сканирование документа с помощью приложения	5-22		
Полезный метод передачи	5-23		
WSD сканирование	5-24		
Установка программного обеспечения драйвера	5-24		
WSD сканирование	5-25		

Загрузка оригиналов

Разместите оригиналы на стекле оригинала или загрузите в автоподатчик оригиналов в зависимости от формата, типа, объема и функции оригинала.

- Стекло оригинала: разместите лист, книгу, открытки и конверты.
- Автоподатчик оригиналов: загрузите несколько оригиналов. Также можно загрузить двусторонние оригиналы. (Только для моделей с функцией двухстороннего сканирования.)

Размещение оригиналов на стекле оригинала

На стекло оригинала можете класть не только обычные листовые оригиналы, но и книги или журналы.

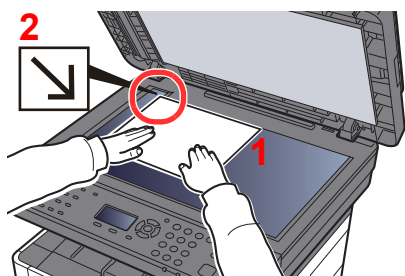

- 1 Положите оригинал сканируемой стороной вниз.
- 2 Выверните оригинал по левому дальнему углу линейки с метками размера оригинала.



ПРИМЕЧАНИЕ

Для получения подробной информации об ориентации оригиналов см.:

- ▶ [Ориентация оригинала \(стр. 6-18\)](#)

Размещение на стекле экспонирования конвертов или карточек

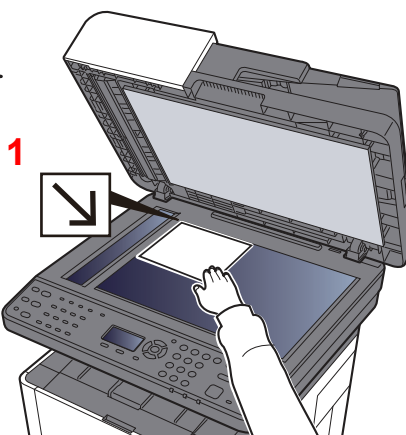
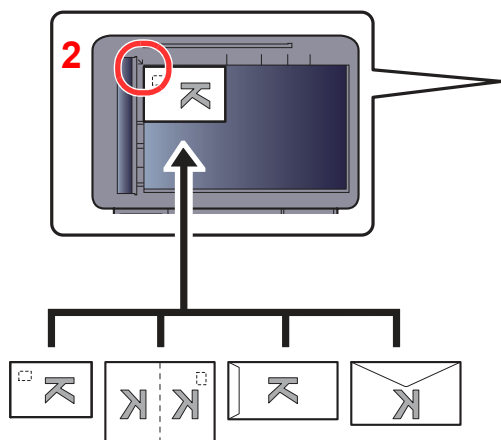

- 1 Положите оригинал сканируемой стороной вниз.
- 2 Выверните оригинал по левому дальнему углу линейки с метками размера оригинала.



ПРИМЕЧАНИЕ

По поводу процедуры подачи конвертов или карточек см.:

- ▶ [Загрузка конвертов или карточек в универсальный лоток \(стр. 5-8\)](#)



ВНИМАНИЕ

Во избежание травм не оставляйте автоподатчик оригиналов открытым.



ВАЖНО

- При закрытии автоподатчика оригиналов не прилагайте излишних усилий. Из-за чрезмерного нажатия стекло оригинала может треснуть.
- При размещении на аппарате книг или журналов автоподатчик оригиналов должен быть в открытом состоянии.

Загрузка оригиналов в автоподатчик оригиналов

Автоподатчик оригиналов автоматически сканирует каждый лист многостраничного оригинала. Сканируются обе стороны двусторонних оригиналов. (Только для моделей с функцией двухстороннего сканирования.)

Автоподатчик оригиналов поддерживает следующие типы оригиналов.

Масса	От 50 до 160 г/м ² (при двустороннем копировании: от 50 до 160 г/м ²)*1
Форматы бумаги	Максимальный — Folio (Legal), минимальный — А6 (Statement)
Количество листов	Обычная бумага (80 г/м ²): 50 листов (оригиналы разных форматов: 50 листов) Плотная бумага (120 г/м ²): 25 листов

*1 Только для моделей с функцией двухстороннего сканирования.

Не используйте с автоподатчиком оригиналы следующих типов. В противном случае возможно замятие оригиналов или загрязнение автоподатчика оригиналов.

- Края оригиналов со скобами скоросшивателя или скрепками (Перед загрузкой удалите все скрепки или скобы скоросшивателя, распрямите замятости, складки или загнутые уголки. Несоблюдение этого правила может привести к застреванию оригиналов).
- Оригиналы со следами клея или с клейкой лентой
- Оригиналы с вырезанными фрагментами
- Скрученный оригинал
- Оригиналы со складками (разравнивайте складки перед загрузкой. Несоблюдение этого правила может привести к застреванию оригиналов).
- Копировальная бумага
- Мятая бумага

✓ ВАЖНО

- Перед загрузкой оригиналов убедитесь в отсутствии документов в выходном лотке оригиналов. В противном случае может произойти замятие новых оригиналов.
- Не прикладывайте усилий к верхней крышке автоподатчика оригиналов, например, не следует на ней выравнивать оригиналы. Это может привести к ошибке автоподатчика оригиналов.

1 Откройте лоток для оригиналов и отрегулируйте положение направляющих ширины оригиналов.

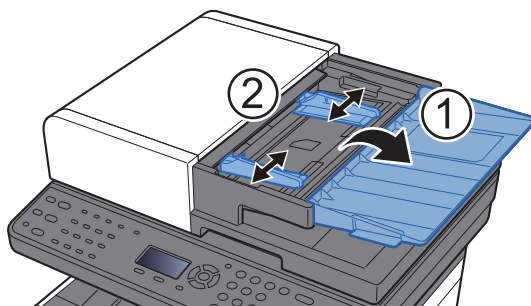

2 Положите оригиналы.

- 1 Сканируемая сторона (или первая сторона для двусторонних оригиналов) должна быть направлена вверх. Плавно переместите ведущую кромку листа в автоподатчик оригиналов настолько, насколько она войдет.

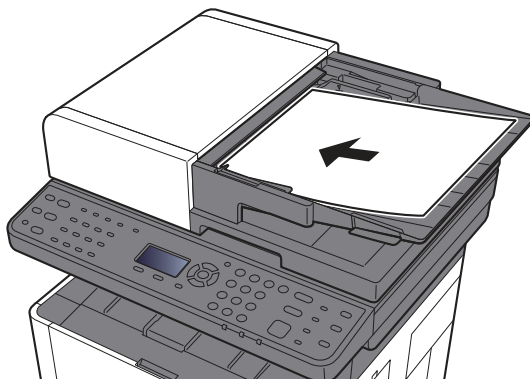

ПРИМЕЧАНИЕ

Для получения подробной информации об ориентации оригиналов см.:

➔ [Ориентация оригинала \(стр. 6-18\)](#)



ВАЖНО

Убедитесь в том, что направляющие ширины придвинуты вплотную к краям оригиналов. Если имеется зазор, повторно отрегулируйте направляющие ширины оригиналов. Наличие зазора может стать причиной замятия оригиналов.

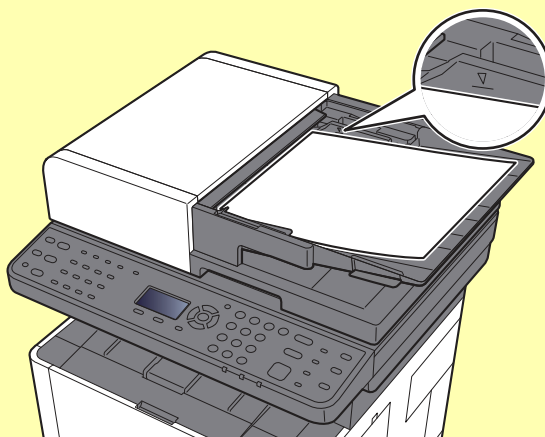

Убедитесь, что высота стопки загруженных оригиналов не превышает указанный уровень. Превышение максимального уровня загрузки может привести к застреванию оригиналов.

Оригиналы с перфорированными отверстиями или линиями следует загружать таким образом, чтобы сканирование перфорированных участков выполнялось в последнюю очередь.

- 2 Откройте ограничитель оригиналов в соответствии с размером установленного оригинала (формат оригинала: Folio/Legal).

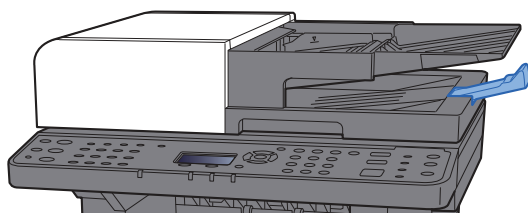

Загрузка бумаги в универсальный лоток

Для получения подробной информации о поддерживаемых форматах бумаги см.:

➔ [Выбор подходящей бумаги \(стр. 11-16\)](#)

По поводу настройки типа бумаги см.:

➔ [Настройка типа носителя \(стр. 8-27\)](#)

При печати на какой-либо специальной бумаге обязательно используйте универсальный лоток.

✓ ВАЖНО

- При использовании бумаги плотностью 106 г/м^2 или больше задайте тип бумаги "Плотная" и укажите плотность используемой бумаги.
- Удаляйте каждую пленку из внутреннего лотка после печати на ней. Если не удалять пленки из внутреннего лотка, это может привести к застреванию бумаги.

Универсальный лоток имеет следующую емкость:

- Обычная бумага (80 г/м^2) или бумага, переработанная из отходов: 100 листов
- Плотная бумага (209 г/м^2): 5 листов
- Плотная бумага (157 г/м^2): 5 листов
- Плотная бумага ($104,7 \text{ г/м}^2$): 70 листов
- Надаки (карточки): 15 листов.
- Конверт DL, Конверт C5, Конверт #10, Конверт #9, Конверт #6 3/4, Конверт Monarch, Youkei 4, Youkei 2: 5 листов.
- Прозрачная пленка: 1 лист.

💡 ПРИМЕЧАНИЕ

- При загрузке бумаги пользовательского формата введите формат бумаги в соответствии с разделом:
➔ [Ориг./Пар. бум. \(стр. 8-23\)](#)
- При использовании специального носителя, такого как пленка или плотная бумага, выберите тип носителя, обратившись к разделу:
➔ [Настр. ун. лотка \(Настройки универсального лотка\) \(стр. 8-26\)](#)

1 Откройте универсальный лоток.

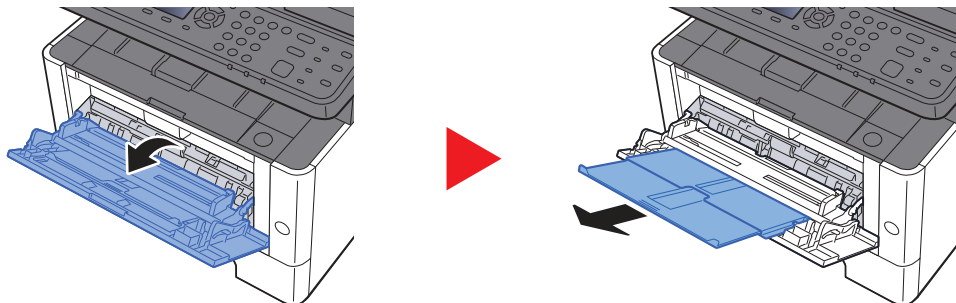

2 Отрегулируйте размер универсального лотка.

На универсальном лотке отмечены форматы бумаги.

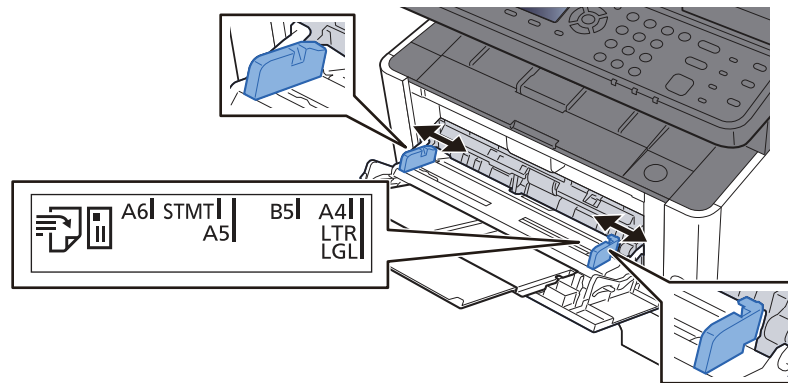

3 Загрузите бумагу.

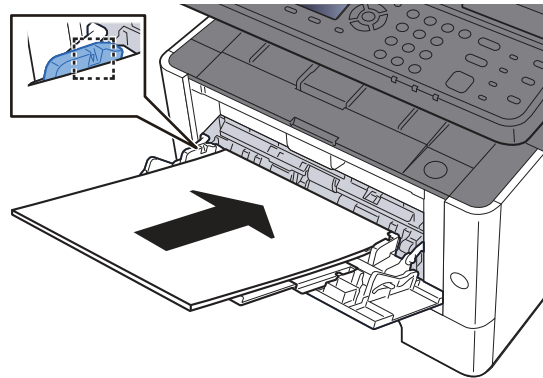

Вставьте бумагу вдоль направляющих ширины бумаги в лоток до упора.

После извлечения новой бумаги из упаковки пролистайте стопку веером, прежде чем загружать ее в универсальный лоток.

➔ [Указания по загрузке бумаги \(стр. 3-2\)](#)

✓ ВАЖНО

- Загружайте бумагу стороной для печати вверх.
- Скрученная бумага должна быть перед использованием расправлена.
- При загрузке бумаги в универсальный лоток убедитесь, что в лотке не осталась бумага от предыдущего задания. Если в универсальном лотке осталось небольшое количество бумаги, а вам необходимо добавить больше, вначале удалите из лотка оставшуюся бумагу, а затем добавьте ее к новой перед тем, как поместить назад в лоток.
- При наличии зазора между бумагой и направляющими ширины повторно отрегулируйте направляющие ширины, чтобы избежать неровной подачи и замятия бумаги.
- Убедитесь, что высота стопки загруженной бумаги не превышает предельное значение загрузки.

4 Укажите тип бумаги, загружаемой в универсальный лоток, на панели управления.

➔ [Настр. ун. лотка \(Настройки универсального лотка\) \(стр. 8-26\)](#)

Загрузка конвертов или карточек в универсальный лоток

Загрузите бумагу стороной для печати вверх. По поводу процедуры печати см.:

➔ [Printer Driver User Guide](#)

Пример. При печати адреса.

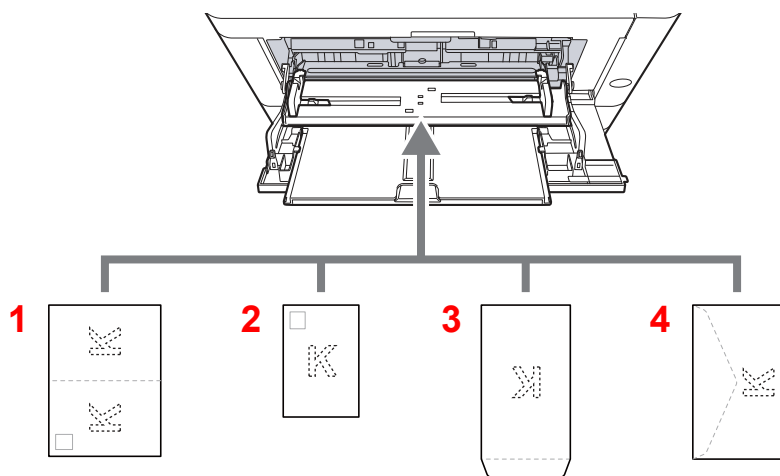

- 1 Oufuku Nagaki (возвратная открытка)
- 2 Nagaki (карточки)
- 3 Конверты портретной ориентации
- 4 Конверты альбомной ориентации

✓ ВАЖНО

- Используйте возвратную открытку Oufuku Nagaki в развернутом виде.
- Способ загрузки конверта (ориентация и сторона загрузки) отличается для разных типов конвертов. При неправильной загрузке конверта печать может быть выполнена в неверном направлении или на стороне, не предназначенной для печати.

💡 ПРИМЕЧАНИЕ

Информацию о выборе типа конвертов, загружаемых в универсальный лоток, см. в разделе:

➔ [Настр. ун. лотка \(Настройки универсального лотка\) \(стр. 8-26\)](#)

Программа

Регистрация наборов часто используемых функций в виде единой программы позволяет выбрать эти функции простым нажатием одной из клавиш от [Программа I] до [Программа IV].

Следующие функции уже зарегистрированы в клавише [Программа I]. Данная функция позволяет копировать лицевую и обратную сторону удостоверений или иного документа размером менее формата Statement или A5/Statement на одной странице. Хотя функции удаляются путем перезаписи клавиши [Программа I], можно зарегистрировать такие же настройки с помощью клавиши [Меню функций].

- Выбор бумаги: Кассета 1
- Тот же формат
- Совместить: 2 в 1
- Формат оригинала: A5/Statement
- Непрерывное сканирование: Вкл.



ПРИМЕЧАНИЕ

- В программе возможно зарегистрировать функцию копирования, функцию отправки и функцию факса. (Функция факса может регистрироваться или использоваться только на изделиях, на которых она установлена.)
- Если включено управление регистрацией пользователей, регистрация функций возможна только после входа в систему с правами администратора.

Регистрация программ

1 Настройка параметров функций.

Настройте параметры функций, которые нужно зарегистрировать в качестве программы.

По поводу параметров функций см.:

➔ [Использование различных функций \(стр. 6-1\)](#)

ПРИМЕЧАНИЕ

В случае функции отправки и функции факса в программе также регистрируется адресат.

2 Зарегистрируйте программу.

Нажмите одну из клавиш от [Программа I] до [Программа IV], в которой нужно зарегистрировать параметры, и удерживайте ее (не менее 2 секунд).

Программа

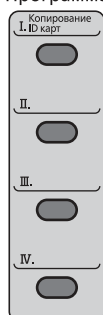

Текущие настройки зарегистрированы в выбранную программную клавишу.

Вызов программы

Нажмите одну из клавиш от [Программа I] до [Программа IV], в которой зарегистрированы нужные настройки для вызова. Текущие настройки различных функций заменены зарегистрированными настройками.

Загрузите оригиналы и нажмите клавишу [Старт].

Перезапись программы

1 Настройка параметров функций.

Установите функцию для изменения.

По поводу параметров функций см.:

➔ [Использование различных функций \(стр. 6-1\)](#)



ПРИМЕЧАНИЕ

В случае функции отправки и функции факса в программе также регистрируется адресат.

2 Перезапишите программу.

- 1 Чтобы внести изменения, нажмите одну из клавиш от [Программа I] до [Программа IV] и удерживайте ее (не менее 2 секунд).

Программа

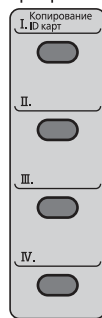

- 2 Клавиша [▲] [▼] > [Перезаписать] > клавиша [ОК] > [Да]

Зарегистрируйте измененную программу.

Удаление программы

1 Откройте экран.

Нажмите одну из клавиш от [Программа I] до [Программа IV] для удаления и удерживайте ее (2 секунды или дольше).

2 Удалите программу.

Клавиша [▲] [▼] > [Удалить] > клавиша [ОК] > [Да]

Настройки клавиши выбора

Часто используемые функции можно зарегистрировать для клавиши выбора. Функции можно легко настраивать нажатием клавиши выбора.

Функции можно зарегистрировать для клавиши выбора из системного меню.

➔ [Копирование \(стр. 8-35\)](#)

[Передать \(стр. 8-38\)](#)

[Ящик документов \(стр. 8-39\)](#)

Копирование

Здесь представлены основные процедуры копирования и порядок отмены копирования.

Основные операции

- 1 Нажмите клавишу [Копировать].**
- 2 Положите оригиналы.**

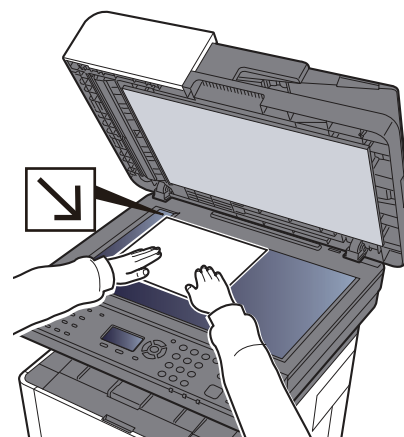
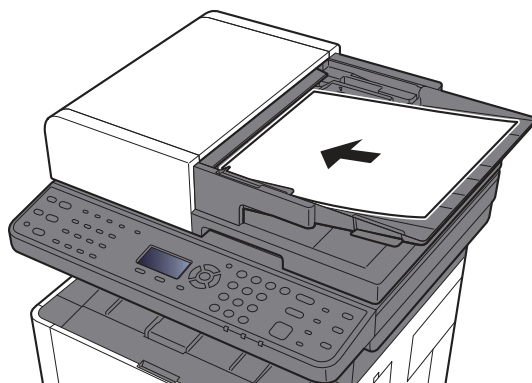

➔ [Загрузка оригиналов \(стр. 5-2\)](#)

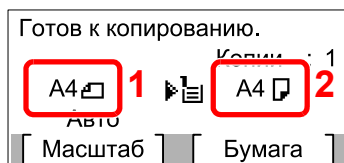

- 1 Формат оригинала
- 2 Формат бумаги

Проверьте формат оригинала и формат бумаги.



ПРИМЕЧАНИЕ

По поводу выбора формата оригинала см.:

➔ [Формат оригинала \(стр. 6-17\)](#)

По поводу выбора источника бумаги см.:

➔ [Выбор бумаги \(стр. 6-9\)](#)

- 3 Выберите функции.**
Нажмите клавишу [Меню функций], чтобы выбрать необходимые функции копирования.
➔ [Копирование \(стр. 6-3\)](#)
- 4 С цифровой клавиатуры введите количество копий.**
Установите необходимое число копий, не превышающее 999.
- 5 Нажмите клавишу [Старт].**
Начнется копирование.

Отмена заданий

1 Нажмите клавишу [Стоп] при открытом экране копирования.

2 Отмените задание.

1 Клавиша [**▲**] [**▼**] > [**Отменить печать**] > клавиша [**ОК**]

2 Выберите задание, которое нужно отменить, и нажмите [**Меню**].

3 Клавиша [**▲**] [**▼**] > [**Отмена задания**] > клавиша [**ОК**]



ПРИМЕЧАНИЕ

Для отображения подробной информации о задании выберите [**Сведения**] и нажмите клавишу [**ОК**].

4 Выберите [**Да**].

Задание отменено.



ПРИМЕЧАНИЕ

Можно отменить текущее задание во время сканирования нажатием клавиши [**Стоп**] или кнопки [**Отмена**].

Часто используемый метод передачи

Данный аппарат позволяет передать отсканированное изображение в виде файла, прикрепленного к сообщению электронной почты, или сохранить на компьютере, подсоединенном по сети. Для этого необходимо задать адрес отправителя и назначение (адрес получателя) в сети.

Для передачи по электронной почте необходимо наличие сетевой среды, которая обеспечит связь аппарата с почтовым сервером. Рекомендуется использование локальной сети (LAN) для обеспечения высокой скорости и безопасности передачи.

Ниже приведена процедура обычной передачи. Предусмотрены следующие 4 режима.

- Передача по электронной почте (Ввод адреса эл.почты): передача отсканированного изображения оригинала в виде вложения в электронное письмо.

➔ [Передача документа по электронной почте \(стр. 5-16\)](#)

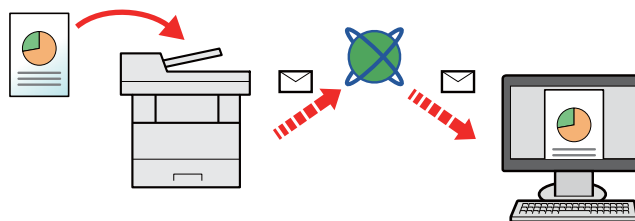

- Передача в папку (SMB): сохранение отсканированного изображения оригинала в общей папке любого компьютера.

➔ [Передача документа в требуемую общую папку на компьютере \(сканирование на ПК\) \(стр. 5-18\)](#)

- Передача в папку (FTP): сохранение отсканированного изображения оригинала в папке на FTP-сервере.

➔ [Передача документа в папку на сервере FTP \(сканировать на FTP\) \(стр. 5-20\)](#)

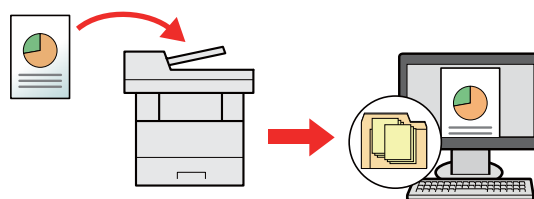

- Сканирование данных изображения с помощью TWAIN / WIA: сканирование документа с использованием TWAIN или WIA-совместимого приложения.

➔ [Сканирование с помощью TWAIN или WIA \(стр. 5-22\)](#)

ПРИМЕЧАНИЕ

- Предусмотрена возможность комбинирования режимов передачи.

➔ [Передача адресатам разных типов \(групповая рассылка\) \(стр. 5-29\)](#)

- Функция факса может использоваться исключительно на изделиях, оснащенных такой функцией.

➔ **Руководство по эксплуатации факса**

Передача документа по электронной почте

При выполнении передачи с использованием беспроводной ЛВС заблаговременно выберите интерфейс для функции передачи.

➔ [Основная сеть \(стр. 8-19\)](#)

Настройка параметров перед отправкой

Прежде чем отправить электронное письмо, задайте значения настроек SMTP и электронной почты с помощью Command Center RX.

➔ [Настройки электронной почты \(стр. 2-52\)](#)

Передача отсканированного документа по электронной почте

- 1 Нажмите клавишу [Отправить].**
- 2 Положите оригиналы.**

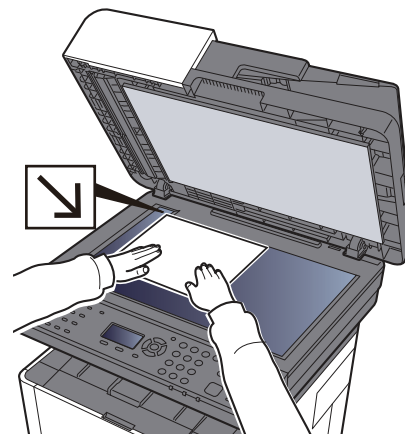
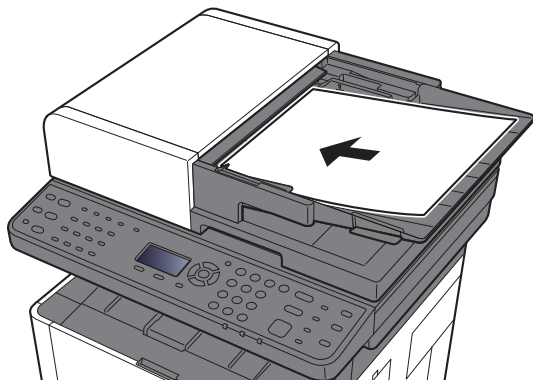

➔ [Загрузка оригиналов \(стр. 5-2\)](#)

- 3 Клавиша [▲] [▼] > [E-mail] > клавиша [OK]**
- 4 Введите адрес электронной почты адресата > клавиша [OK]**

Можно ввести до 128 символов.

➔ [Способ ввода символов \(стр. 11-9\)](#)

Для ввода нескольких адресатов выберите клавишу [Подтвердить/добавить адресат] и введите следующего адресата. Можно задать до 100 адресов электронной почты.

Адресатов можно изменить позже.

➔ [Экран подтверждения адресатов \(стр. 5-36\)](#)

5 Выберите функции.

Нажмите клавишу [**Меню функций**], чтобы выбрать необходимые функции отправки.

➔ [Отправить \(стр. 6-4\)](#)

6 Нажмите клавишу [Старт].

Начинается передача.

Передача документа в требуемую общую папку на компьютере (сканирование на ПК)

Настройка параметров перед отправкой

Перед отправкой документа выполните указанные ниже настройки.

- Запишите имя компьютера и полное имя компьютера
 - ➔ [Создание примечания об имени компьютера и полного имени компьютера \(стр. 3-8\)](#)
- Запишите имя пользователя и имя домена
 - ➔ [Определение имени пользователя и полного имени домена \(стр. 3-9\)](#)
- Создайте общую папку и запишите сведения о ней
 - ➔ [Создание общей папки, создание примечания об общей папке \(стр. 3-10\)](#)
- Настройте брандмауэр Windows
 - ➔ [Настройка брандмауэра Windows \(стр. 3-13\)](#)

Передача документа в требуемую общую папку на компьютере

1 Нажмите клавишу [Отправить].

2 Положите оригиналы.

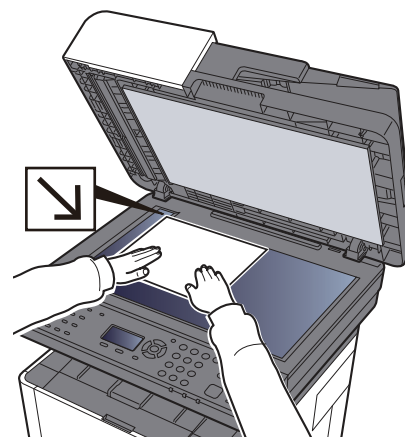
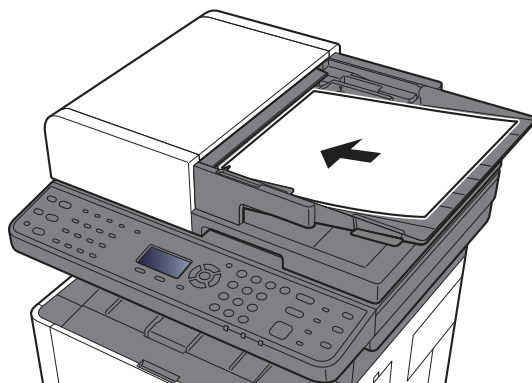

➔ [Загрузка оригиналов \(стр. 5-2\)](#)

3 Клавиша [▲] [▼] > [Папка(SMB)] > клавиша [OK]

4 Введите информацию об адресате.

Введите информацию для каждого пункта и нажмите клавишу [OK].

➔ [Способ ввода символов \(стр. 11-9\)](#)

В приведенной ниже таблице перечислены параметры, которые можно задать.

Параметр	Сведения	Макс. число символов
Имя хоста *1	Имя компьютера	Не более 64 символов
Путь	Имя общей папки Например, scannerdata При сохранении в папку внутри общей папки: имя общей папки\имя папки в общей папке	Не более 128 символов
Имя пользов. при входе	Если имя компьютера и домена совпадают: Имя пользователя Например, james.smith Если имя компьютера и домена не совпадают: Имя домена/Имя пользователя Например, abcdnet\james.smith	Не более 64 символов
Пароль при входе	Пароль для входа в ОС Windows (с учетом регистра.)	Не более 64 символов

*1 Также можно указать номер порта. Введите данные в следующем формате, используя двоеточие в качестве разделителя.
"Имя хоста: номер порта" или "IP-адрес: номер порта"
Чтобы ввести адрес в соответствии с протоколом IPv6, заключите его в квадратные скобки [].
(Пример: [2001:db8:a0b:12f0::10]:445)
Если номер порта не задан, используется номер порта по умолчанию 445.

5 Проверьте состояние.

Появится экран подтверждения подключения. Выберите **[Да]**, чтобы отметить подключение (в противоположном случае — **[Нет]**).

После установления надежного соединения с адресатом отображается сообщение "Соединение установлено". При отображении сообщения "Невозможно установить соединение." проверьте введенные данные.

Для отправки нескольким адресатам повторите шаги 3 и 4.

Адресатов можно изменить позже.

➔ [Экран подтверждения адресатов \(стр. 5-36\)](#)

6 Выберите функции.

Нажмите клавишу **[Меню функций]**, чтобы выбрать необходимые функции отправки.

➔ [Отправить \(стр. 6-4\)](#)

7 Нажмите клавишу [Старт].

Начинается передача.

Передача документа в папку на сервере FTP (сканировать на FTP)

Настройка параметров перед отправкой

Перед отправкой документа выполните указанные ниже настройки FTP-клиента (передача).

➔ [Настр. протокола \(стр. 8-14\)](#)

Передача документа в папку на сервере FTP

- 1** Нажмите клавишу [Отправить].
- 2** Положите оригиналы.

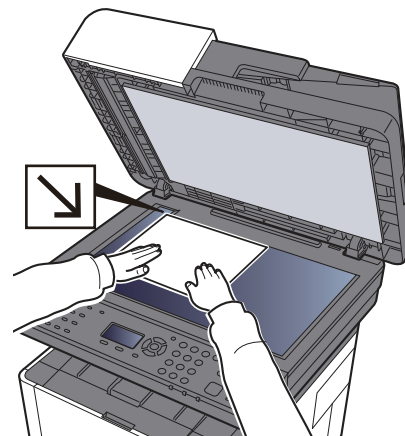
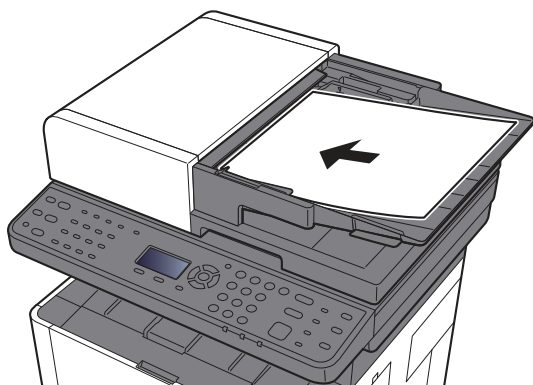

➔ [Загрузка оригиналов \(стр. 5-2\)](#)

- 3** Клавиша [▲] [▼] > [Папка(FTP)] > клавиша [ОК]

4 Введите информацию об адресате.

Введите информацию для каждого пункта и нажмите клавишу [OK].

➔ [Способ ввода символов \(стр. 11-9\)](#)

В приведенной ниже таблице перечислены параметры, которые можно задать.

Параметр	Данные, которые необходимо ввести	Макс. число символов
Имя хоста *1	Имя хоста или IP-адрес FTP-сервера	Не более 64 символов
Путь *2	Путь к папке приема. Например, User\ScanData Если путь не указан, данные сохраняются в домашнем каталоге.	Не более 128 символов
Имя пользов. при входе	Имя пользователя для входа на FTP-сервер	Не более 64 символов
Пароль при входе	Пароль регистрации на сервере FTP (С учетом регистра.)	Не более 64 символов

- *1 Также можно указать номер порта. Введите данные в следующем формате, используя двоеточие в качестве разделителя.
"Имя хоста: номер порта" или "IP-адрес: номер порта"
Чтобы ввести адрес в соответствии с протоколом IPv6, заключите его в квадратные скобки [].
(Пример: [2001:db8:a0b:12f0::10]:21)
Если номер порта не задан в пункте [Имя хоста], используется номер порта по умолчанию 21.
- *2 Если сервер FTP работает под управлением ОС Linux/UNIX, путь с подпапкой указывается с использованием прямой (а не обратной) косой черты "/".

5 Проверьте состояние.

Появится экран подтверждения подключения. Выберите [Да], чтобы отметить подключение (в противоположном случае — [Нет]).

После установления надежного соединения с адресатом отображается сообщение "Соединение установлено". При отображении сообщения "Невозможно установить соединение." проверьте введенные данные.

Для отправки нескольким адресатам повторите шаги 3 и 4.

Адресатов можно изменить позже.

➔ [Проверка и изменение адресатов \(стр. 5-35\)](#)

6 Выберите функции.

Нажмите клавишу [Меню функций], чтобы выбрать необходимые функции отправки.

➔ [Отправить \(стр. 6-4\)](#)

7 Нажмите клавишу [Старт].

Начинается передача.

Сканирование с помощью TWAIN или WIA

Настройка параметров перед отправкой

Перед отправкой документа убедитесь в том, что на компьютере установлен и настроен драйвер TWAIN/WIA.

➔ [Установка TWAIN-драйвера \(стр. 2-40\)](#)

➔ [Установка WIA-драйвера \(стр. 2-42\)](#)

Сканирование документа с помощью приложения

В данном подразделе объясняется, как отсканировать оригинал с помощью TWAIN. Аналогично используется драйвер WIA.

1 Откройте экран.

- 1 Активируйте программное приложение, поддерживающее TWAIN.
- 2 С помощью приложения выберите аппарат и откройте диалоговое окно.



ПРИМЕЧАНИЕ

Подробнее о выборе аппарата см. руководство по эксплуатации или справку каждого программного приложения.

2 Настройка параметров сканирования.

В открывшемся диалоговом окне выберите параметры сканирования.



ПРИМЕЧАНИЕ

По поводу настроек см. справку в диалоговом окне.

3 Положите оригиналы.

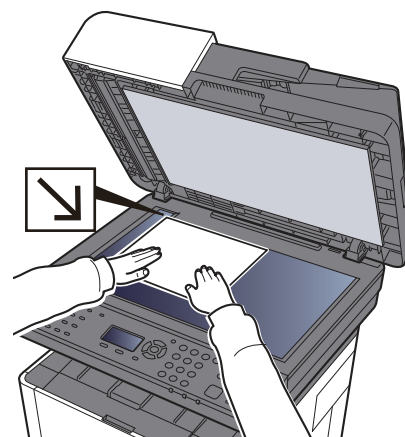
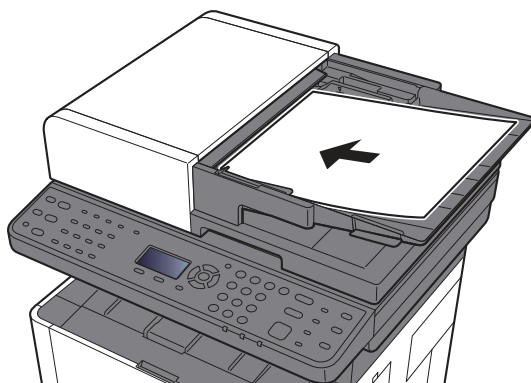

➔ [Загрузка оригиналов \(стр. 5-2\)](#)

4 Сканирование оригиналов.

Нажмите кнопку [Сканировать]. Будут отсканированы данные документа.

Полезный метод передачи

Можно указать следующие полезные методы сканирования (передачи).

- WSD Сканирование: изображения оригиналов, отсканированные данным аппаратом, будут сохранены в виде файлов на компьютере с поддержкой WSD.
- ➔ [WSD сканирование \(стр. 5-24\)](#)
- Передача адресатам разных типов (групповая рассылка): выполняется отправка адресатам разных типов (адреса электронной почты, папки и т. п.) с помощью одной операции.
- ➔ [Передача адресатам разных типов \(групповая рассылка\) \(стр. 5-29\)](#)
- Отправить мне (эл. почта): выполняется отправка на адрес электронной почты вошедшего в систему пользователя, если включены реквизиты пользователя.
- ➔ [Отправить мне \(эл. почта\) \(стр. 5-30\)](#)

WSD сканирование

При использовании WSD сканирования изображения оригиналов, отсканированные данным аппаратом, будут сохранены в виде файлов на компьютере с поддержкой WSD.

ПРИМЕЧАНИЕ

- Для использования WSD-сканирования убедитесь, что компьютер используется для WSD-сканирования, что аппарат подключен к сети, а также что в сетевых настройках для параметра "WSD Сканирование" установлено значение [Вкл.].

➔ [WSD сканирование \(стр. 8-17\)](#)

- Подробнее о работе компьютера см. справку компьютера или руководство по эксплуатации программного продукта.

Установка программного обеспечения драйвера

В Windows 8, Windows 8.1 и Microsoft Windows Server 2012

1 Выберите чудо-кнопку [Поиск], [Панель управления], а затем [Просмотр устройств и принтеров].

2 Установите драйвер.

Щелкните [Добавить устройство]. Выберите значок аппарата, а затем щелкните [Далее].

Когда значок аппарата появится в разделе "Принтеры" на экране [Устройства и принтеры], установка будет завершена.

В Windows 7

1 В меню "Пуск" выберите [Сеть].

В Windows нажмите кнопку [Пуск], затем выберите [Сеть].

ПРИМЕЧАНИЕ

Если в меню "Пуск" не отображается пункт [Сеть], выполните следующее.

- 1** Щелкните правой кнопкой мыши [Пуск] и выберите [Свойство] из появившегося меню.
- 2** Выберите на экране "Свойства панели задач и меню [Пуск]" вкладку [Меню [Пуск]] и щелкните [Настройка].
- 3** Когда откроется окно "Настройка меню [Пуск]", установите флажок "Сеть" и нажмите [ОК].

2 Установите драйвер.

Правой кнопкой мыши щелкните значок аппарата, а затем выберите [Установить].



ПРИМЕЧАНИЕ

Если появится окно "Контроль учетных записей", нажмите [Продолжить].
Если появится окно "Найдено новое оборудование", нажмите [Отмена].

Во время установки дважды щелкните значок на панели задач, чтобы открыть окно "Установка программного обеспечения драйвера". Установка завершится, когда в окне [Установка программного обеспечения драйвера] появится сообщение "Устройства готовы к использованию".

Для Windows 10

1 В Windows правой кнопкой мыши щелкните кнопку [Пуск], выберите пункт [Панель управления] и затем щелкните [Просмотр устройств и принтеров].

2 Установите драйвер.

Щелкните [Добавить устройство]. Выберите значок аппарата, а затем щелкните [Далее].

Когда значок аппарата появится в разделе "Принтеры" на экране [Устройства и принтеры], установка будет завершена.

WSD сканирование

1 Нажмите клавишу [Отправить].

2 Положите оригиналы.

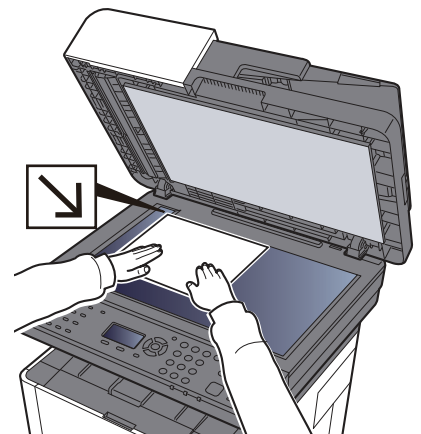
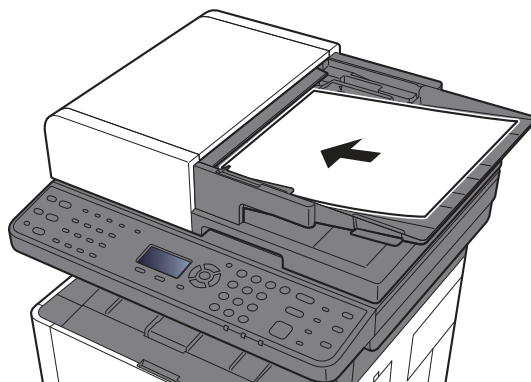

➔ [Загрузка оригиналов \(стр. 5-2\)](#)

3 Откройте экран.

Клавиша [▲] [▼] > [WSD Сканирование] > клавиша [OK]

4 Сканирование оригиналов.

Процедура с использованием данного аппарата

- 1** Клавиша [**▲**] [**▼**] > [**От опер. панели**] > клавиша [**ОК**]
- 2** Выберите компьютер адресата и нажмите клавишу [**ОК**].
Можно просмотреть информацию по выбранному компьютеру, выбрав [**Сведения**].
- 3** Нажмите клавишу [**Меню функций**], чтобы задать требуемый тип оригинала, формат файла и т. п.
- 4** Нажмите клавишу [**Старт**].
Начинается отправка, активируется установленное на компьютере программное обеспечение.

Процедура с компьютера

- 1** Клавиша [**▲**] [**▼**] > [**С компьютера**] > клавиша [**ОК**]
- 2** Используйте для отправки изображений программное обеспечение, установленное на компьютере.

Использование факс-сервера для отправки факсов (передача через факс-сервер)

Вы можете передавать отсканированный документ через факс-сервер.

ПРИМЕЧАНИЕ

Для использования данной функции у вас должен быть факс-сервер. Для получения информации о вашем факс-сервере обратитесь к своему администратору.

Настройка параметров перед отправкой

Перед отправкой факса необходимо выполнить следующую настройку.

- Задайте настройки факс-сервера.

➔ [Настройки факс-сервера \(стр. 8-21\)](#)

Command Center RX User Guide

Использование факс-сервера для отправки факсов

1 Нажмите клавишу [Отправить].

2 Положите оригиналы.

Положите оригиналы.

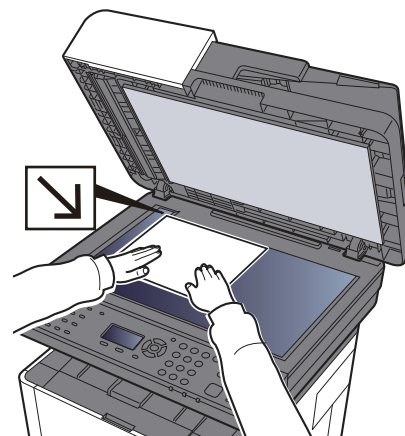
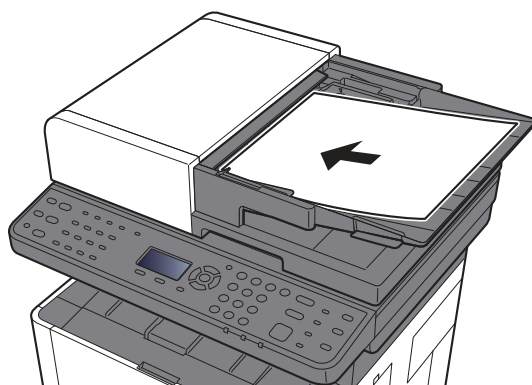

➔ [Загрузка оригиналов \(стр. 5-2\)](#)

3 Клавиша [▲] [▼] > [Факс-сервер] > клавиша [OK]

4 **Задайте адресата.**

Ввод номера факса адресата с помощью цифровой клавиатуры

- 1 Выберите [**Ввод № факса**].
- 2 Введите номер факса.



ПРИМЕЧАНИЕ

Ввод номера с цифровой клавиатуры.

- 3 Нажмите клавишу [**ОК**].
Адресатов можно изменить позже.
➔ [Экран подтверждения адресатов \(стр. 5-36\)](#)

Выбор из адресной книги

- 1 Нажмите [**Адр. книга**].



ПРИМЕЧАНИЕ

Отобразится адресная книга, настроенная в [**Умол. адр. книги**] в разделе "Наст. факс-серв."

- 2 Выберите адресата.
➔ [Выбор из адресной книги \(стр. 5-32\)](#)
- 3 Нажмите клавишу [**ОК**].
Адресатов можно изменить позже.
➔ [Экран подтверждения адресатов \(стр. 5-36\)](#)

5 **Выберите функции.**

Нажмите клавишу [**Меню функций**], чтобы выбрать необходимые функции отправки.

- ➔ [Отправить \(стр. 6-4\)](#)

6 **Нажмите клавишу [Старт].**

Начинается передача.

Передача адресатам разных типов (групповая рассылка)

Можно задавать адресатов различного типа: адреса электронной почты, папки (SMB или FTP) и номера факса (функцию факса можно использовать только с изделиями, для которых она предусмотрена). Эта функция называется групповой рассылкой. Это полезно при рассылке различным типам адресатов (электронные адреса, папки и т.п.) с помощью одной операции.

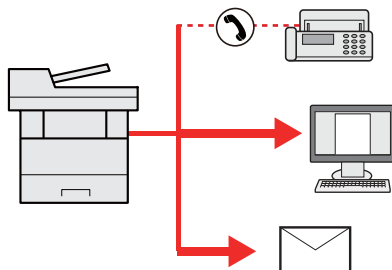

Количество элементов рассылки: до 100

Однако для следующих вариантов рассылки количество элементов ограничено.

Папки (SMB, FTP): суммарно 5 SMB и FTP

Для групповой рассылки необходимо выполнить действия, аналогичные процедуре задания адресата отдельного типа. Введите дополнительные адреса электронной почты или пути к папке; введенная информация отображается в списке адресатов. Нажмите клавишу **[Старт]** для запуска одновременной передачи всем адресатам.



ПРИМЕЧАНИЕ

Если в список адресатов входят номера факсов, изображения будут отправляться в черно-белом формате всем адресатам.

Отправить мне (эл. почта)

Если включены реквизиты пользователя, то документ отправляется на адрес электронной почты вошедшего в систему пользователя.



ПРИМЕЧАНИЕ

- Для использования этой функции необходимо установить для управления пользователями локальную аутентификацию и зарегистрировать адрес электронной почты пользователя на сервере сетевой аутентификации.
- По поводу порядка регистрации адреса электронной почты обратитесь к администратору за информацией о пользователях сервера сетевой аутентификации.

Передача документа на адрес электронной почты вошедшего в систему пользователя

- 1** На начальном экране отправки нажмите клавишу [▲] [▼] > [Мне (эл. почта)] > клавиша [ОК]



ПРИМЕЧАНИЕ

Если адрес электронной почты пользователя не зарегистрирован на сервере сетевой аутентификации, отправка электронных сообщений невозможна.

Отмена заданий передачи

1 Нажмите клавишу [Стоп] при открытом экране передачи.

Отобразится меню [Список отм. зад.].



ПРИМЕЧАНИЕ

Нажатие клавиши [Стоп] не приостанавливает задание, уже запущенное на передачу.

2 Отмена заданий.

1 Клавиша [▲] [▼] > [Отмена отправки] > клавиша [ОК]

2 Выберите задание, которое нужно отменить, и нажмите [Меню].

3 Клавиша [▲] [▼] > [Отмена задания] > клавиша [ОК]



ПРИМЕЧАНИЕ

Для отображения подробной информации о задании выберите [Сведения] и нажмите клавишу [ОК].

4 Выберите [Да].

Задание отменено.



ПРИМЕЧАНИЕ

Можно отменить текущее задание во время сканирования нажатием клавиши [Стоп] или кнопки [Отмена].

Управление адресатами

В данном разделе объясняется, как выбрать и подтвердить адресата.

Указание адресата

Выберите адресата с помощью любого из следующих методов, за исключением непосредственного ввода адреса:

- Выбор из адресной книги
 - ➔ [Выбор из адресной книги \(стр. 5-32\)](#)
- Выбор из внешней адресной книги
 - Для получения подробной информации о внешней адресной книге см.:
 - ➔ **Command Center RX User Guide**
- Выбор с помощью клавиши набора одним нажатием.
 - ➔ [Выбор адресата с помощью клавиши набора одним нажатием \(стр. 5-34\)](#)
- Выбор адресата из факса
 - ➔ **Руководство по эксплуатации факса**



ПРИМЕЧАНИЕ

- Можно настроить аппарат таким образом, что экран адресной книги будет появляться при нажатии клавиши [Отправить].
 - ➔ [Экран по умолч. \(стр. 8-38\)](#)
- Если используются изделия, оснащенные функцией факса, можно указать адресата для факса. Введите номер адресата с цифровой клавиатуры.

Выбор из адресной книги

- ➔ [Регистрация адресатов в адресной книге \(стр. 3-18\)](#)

1 На начальном экране передачи нажмите клавишу [Адресная книга].

2 Выберите адресатов.

- 1 Клавиша [▲] [▼] > [Адр. книга] > клавиша [OK]



ПРИМЕЧАНИЕ

- Для получения подробной информации о внешней адресной книге см.:
- ➔ **Command Center RX User Guide**

- 2 Выберите адресата.



ПРИМЕЧАНИЕ

- При проверке информации адресата выберите [Меню] > [Сведения] > клавиша [OK]

Поиск адресата

Поиск адресата можно выполнить по имени.

- 1 [Меню] > клавиша [▲] [▼] > [Найти(Имя)] > клавиша [ОК]
- 2 С помощью цифровой клавиатуры введите символы для поиска.



ПРИМЕЧАНИЕ

Подробнее о вводе символов см.:

➔ [Способ ввода символов \(стр. 11-9\)](#)

- 3 Нажмите клавишу [ОК].
Отображается искомый адресат.

3 Нажмите клавишу [ОК].

Для отправки нескольким адресатам повторите шаги 1—3. Одновременно можно отправить факс не более чем 100 адресатам.

Адресатов можно изменить позже.

➔ [Экран подтверждения адресатов \(стр. 5-36\)](#)

Выбор из внешней адресной книги



ПРИМЕЧАНИЕ

Для получения подробной информации о внешней адресной книге см.:

➔ [Command Center RX User Guide](#)

1 Откройте экран.

- 1 На начальном экране отправки выберите клавишу [Адресная книга] > [Меню] > клавиша [▲] [▼] > [Выб. вн.адр.кн.] > клавиша [ОК]
- 2 Клавиша [▲] [▼] > выберите внешнюю адресную книгу > клавиша [ОК]

2 Выберите адресатов.

- 1 Выберите адресата.



ПРИМЕЧАНИЕ

При проверке информации адресата выберите [Меню] > [Сведения] > клавиша [ОК]

Поиск адресата

Поиск адресата можно выполнить по имени.

- 1 [Меню] > клавиша [▲] [▼] > [Найти(Имя)] > клавиша [ОК]
- 2 С помощью цифровой клавиатуры введите символы для поиска.

ПРИМЕЧАНИЕ

Подробнее о вводе символов см.:

➔ [Способ ввода символов \(стр. 11-9\)](#)

- 3 Нажмите клавишу [ОК].
Отображается искомый адресат.

3 Нажмите клавишу [ОК].

Для отправки нескольким адресатам повторите шаги 1—3. Одновременно можно отправить факс не более чем 100 адресатам.

Адресатов можно изменить позже.

➔ [Экран подтверждения адресатов \(стр. 5-36\)](#)

Выбор адресата с помощью клавиши набора одним нажатием

На начальном экране передачи нажмите клавишу набора одним нажатием, соответствующую зарегистрированному адресату.

ПРИМЕЧАНИЕ

Данная процедура предполагает, что клавиши набора одним нажатием были предварительно запрограммированы.

Для получения дополнительной информации о добавлении клавиш набора одним нажатием см.:

➔ [Добавление адресата к клавише набора одним нажатием \(Клавиша набора одним нажатием\) \(стр. 3-25\)](#)

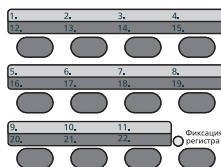

При выборе клавиш набора одним нажатием с номерами 12—22 такую клавишу следует нажимать после включения индикатора [Фиксация регистра] нажатием клавиши [Фиксация регистра].

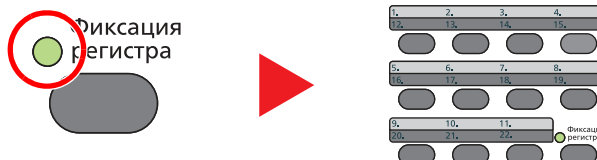

Адресатов можно изменить позже.

➔ [Экран подтверждения адресатов \(стр. 5-36\)](#)

Проверка и изменение адресатов

1 Откройте экран.

Задайте адресата.

➔ [Указание адресата \(стр. 5-32\)](#)

2 Проверьте и измените адресата.

Нажмите клавишу [Подтвердить/Добавить адресат].

Добавление адресата

1 Выберите [Добавить].

2 Задайте адресатов, которые нужно добавить.

➔ [Указание адресата \(стр. 5-32\)](#)

Редактирование адресата

1 Выберите адресата, которого нужно редактировать, и нажмите клавишу [ОК].

2 Клавиша [▲] [▼] > [Сведения/Правка] > клавиша [ОК]

3 Отредактируйте адресатов > клавиша [ОК]

➔ [Указание адресата \(стр. 5-32\)](#)



ПРИМЕЧАНИЕ

По поводу редактирования адресата, зарегистрированного в адресной книге или клавише набора одним нажатием, см.:

➔ [Редактирование записей адресной книги \(стр. 3-23\)](#)

[Редактирование параметров клавиши набора одним нажатием \(стр. 3-26\)](#)

Удаление адресата

1 Выберите адресата, которого нужно удалить, и нажмите клавишу [ОК].

2 Клавиша [▲] [▼] > [Удалить] > клавиша [ОК] > [Да]

3 Выберите [Выход].



ПРИМЕЧАНИЕ

Если для параметра проверки адресата перед отправкой задано значение [Вкл.], после нажатия клавиши [Старт] откроется экран подтверждения.

➔ [Пров. до перед. \(стр. 8-38\)](#)

[Экран подтверждения адресатов \(стр. 5-36\)](#)

Экран подтверждения адресатов

Если для параметра проверки адресата перед отправкой выбрано значение **[Вкл.]**, экран подтверждения адресатов откроется после нажатия клавиши **[Старт]**.

➔ [Пров. адресата \(стр. 8-38\)](#)

1 Подтвердите всех адресатов.

Для отображения подробных сведений об адресате выберите его и нажмите клавишу **[ОК]** > клавиша **[▲]** **[▼]** > **[Сведения]** > клавиша **[ОК]**

Чтобы удалить адресата, выберите его и нажмите клавишу **[ОК]** > клавиша **[▲]** **[▼]** > **[Удалить]** > клавиша **[ОК]** > **[Да]**
Документ удален.

2 Выберите **[Далее]**.



ПРИМЕЧАНИЕ

Удостоверьтесь, что все адресаты были подтверждены, выведя их на экран сообщения. Клавиша **[Далее]** остается неактивной до тех пор, пока не будут подтверждены все адресаты.

Повторный вызов

Повторный вызов представляет собой функцию, позволяющую произвести повторную отправку для последнего введенного адресата. Если нужно отправить изображение тому же адресату, нажмите клавишу **[Повтор вызова/Пауза]**, чтобы выбрать последнего адресата отправки в списке адресатов.



ПРИМЕЧАНИЕ

На изделиях без функции факса имеется кнопка **[Вызов адреса]** (вместо клавиши **[Повтор вызова/Пауза]**).

1 Нажмите клавишу **[Повтор вызова/Пауза]**.

Последний адресат отправки отобразится в списке адресатов.



ПРИМЕЧАНИЕ

Если последняя передача включала адресатов факса, папок и электронной почты, они также будут отображаться. При необходимости добавьте или удалите адресата.

2 Нажмите клавишу **[Старт]**.

Начинается передача.



ПРИМЕЧАНИЕ

- Если для параметра "Пров. до перед." задано значение **[Вкл.]**, при нажатии клавиши **[Старт]** откроется экран подтверждения адресатов.

➔ [Экран подтверждения адресатов \(стр. 5-36\)](#)

- Информация о повторном наборе номера удаляется в следующих случаях:
 - При выключении питания.
 - При отправке следующего изображения (записывается новая информация о повторном вызове адресата).
 - При выходе из системы.

Порядок использования функций факса

Изделия с функцией факса могут использоваться как полноценное устройство передачи факсов.

➔ **Руководство по эксплуатации факса**

Использование ящиков документов

Доступны такие ящики документов: поле заданий, память съемного носителя USB, ящик дополнительного адреса и ящик опроса.

Что такое ящик заданий?

Ящик заданий является общим названием для ящика "Конфид. печать/сохр. задание" и ящика "Быстрая копия/проб. (до уточ.)". Эти ящики заданий не могут быть созданы или удалены пользователем.

ПРИМЕЧАНИЕ

- Для использования ящиков сохраненных заданий и быстрого копирования в устройстве должна быть установлена дополнительная карта памяти SD/SDHC.
- Вы можете настроить аппарат так, чтобы временные документы, находящиеся в ящике заданий, удалялись автоматически.

➔ [Удал. сохр. задан. \(стр. 8-39\)](#)

- Для получения подробной информации о работе с ящиком заданий см.:

➔ [Печать данных, сохраненных на принтере \(стр. 4-11\)](#)

ВАЖНО

На карту памяти SD/SDHC сохраняются нешифрованные данные.

Соблюдайте осторожность при сохранении конфиденциальных документов.

Что такое ящик "Съемный носитель"?

Для печати сохраненного файла можно подключить память USB к порту USB аппарата. Данные можно распечатывать непосредственно из памяти USB без компьютера. Файлы изображений, отсканированных с помощью данного аппарата, можно также сохранять в памяти USB в форматах PDF, TIFF, JPEG, XPS, OpenXPS или формате PDF с высокой степенью сжатия (сканирование в память USB).

Что такое ящик дополнительного адреса/ящик опроса?

Ящик дополнительного адреса/ящик опроса служит для хранения факсимильных данных.

➔ [Руководство по эксплуатации факса](#)

Работа с помощью съемного носителя USB

Вставьте съемный носитель USB непосредственно в аппарат. Это поможет легко и быстро распечатать файлы, сохраненные на съемном носителе USB, без использования компьютера.

Можно распечатывать следующие типы файлов:

- файл PDF (версия 1.7 или старше);
- файл TIFF (формат TIFF V6/TTN2);
- файл JPEG;
- файл XPS;
- файл OpenXPS;
- файл зашифрованного PDF;

Кроме того, можно сохранять отсканированные файлы изображений в память USB, подключенную к аппарату.

Можно сохранять следующие типы файлов:

- файл формата PDF;
- файл формата TIFF;
- файл формата JPEG;
- файл формата XPS;
- файл формата OpenXPS;
- файл формата PDF с высокой степенью сжатия.

Печать документов, сохраненных на съемном носителе USB

ПРИМЕЧАНИЕ

- файлы PDF для печати должны иметь расширение (.pdf);
- файлы для печати должны храниться в папках не ниже 3 уровня вложенности, включая корневую папку;
- используемый съемный носитель USB должен быть предварительно отформатирован на данном аппарате;
- вставьте память USB непосредственно в предназначенное для нее гнездо.

1 Вставьте память USB.

Вставьте съемный носитель USB в гнездо памяти USB.

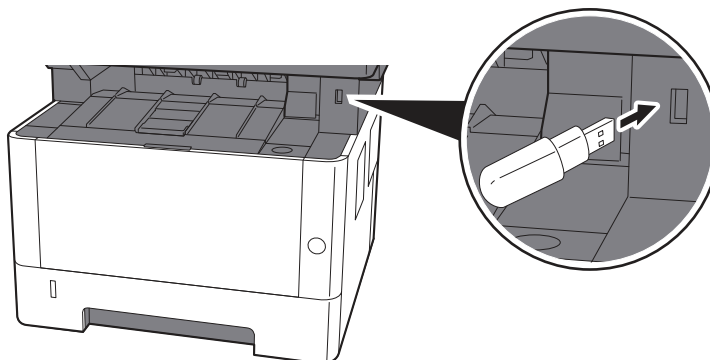

2 Откройте экран.

Клавиша [Ящик документов/USB] > клавиша [▲] [▼] > [Память USB] > клавиша [ОК]

3 Напечатайте документ.

- 1 Выберите папку, содержащую файл, который нужно напечатать, и нажмите клавишу [ОК].

Аппарат отобразит документы из папок вплоть до 3 уровня вложенности, включая корневую папку.



ПРИМЕЧАНИЕ

- Может отображаться до 1000 документов.
- Чтобы перейти на папку уровнем выше, нажмите клавишу [Назад].

- 2 Выберите документ, который нужно напечатать, и нажмите [Выбрать].

Справа от имени выбранного файла появится галочка.

Чтобы отменить выбор, выберите отмеченный файл и снова нажмите [Выбрать].



ПРИМЕЧАНИЕ

Нажмите [Меню], чтобы выполнить следующие действия.

- [Выбрать все]: выбор всех файлов.
- [Очистить все]: отмена выбора всех файлов.
- [Сведения]: отображение сведений о выбранном файле.
- [Сведения пам.]: отображение сведений о съемном носителе USB.
- [Удалить память]: процедура извлечения модуля памяти USB из аппарата.

- 3 Клавиша [ОК] > клавиша [▲] [▼] > [Печать] > клавиша [ОК]

- 4 При необходимости измените желаемое количество копий, настройте двустороннюю печать и пр.

По поводу функций, которые можно выбирать, см.:

➔ [Съемная память \(сохранение файла, печать документов\) \(стр. 6-6\)](#)

- 5 Нажмите клавишу [Старт].

Начинается печать выбранного файла.

Сохранение документов в память USB (Сканировать на USB)



ПРИМЕЧАНИЕ

Можно хранить максимум 1000 файлов.

1 Положите оригиналы.

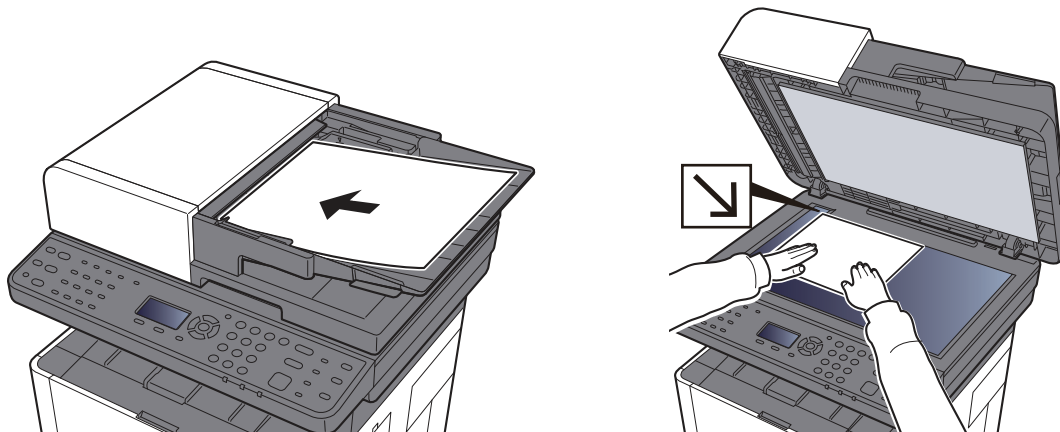

➔ [Загрузка оригиналов \(стр. 5-2\)](#)

2 Вставьте память USB.

Вставьте съемный носитель USB в гнездо памяти USB.

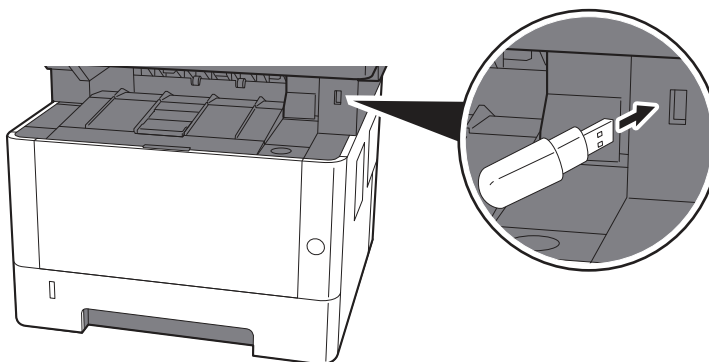

3 Откройте экран.

Клавиша [Ящик документов/USB] > клавиша [▲] [▼] > [Память USB] > клавиша [OK]

4 Сохранение документа.

- 1 Выберите папку, в которой будет сохранен файл, и нажмите клавишу [OK].
Аппарат отобразит папки вплоть до 3 уровня вложенности, включая корневую папку.
- 2 Клавиша [▲] [▼] > [Сохранить файл] > клавиша [OK]
- 3 Задайте нужный тип оригинала, формат файла и пр.
Подробнее о функциях, которые можно настроить, см.:
➔ [Съемная память \(сохранение файла, печать документов\) \(стр. 6-6\)](#)
- 4 Нажмите клавишу [Старт].
Оригинал будет отсканирован, данные сохраняются на съемный носитель USB.

Проверка сведений о съемном носителе USB

1 Откройте экран.

Клавиша [Ящик документов/USB] > клавиша [▲] [▼] > [Память USB] > клавиша [OK] > [Меню] > клавиша [▲] [▼] > [Сведения пам.] > клавиша [OK]

2 Проверьте информацию.

Нажмите клавишу [▶] для просмотра следующего экрана. Для возврата к предыдущему экрану нажмите клавишу [◀].

После подтверждения информации нажмите клавишу [OK].

Извлечение съемного носителя USB

ВАЖНО

Во избежание повреждения данных или съемного носителя USB обязательно следуйте правильной процедуре.

1 Откройте экран.

Клавиша [Сброс] > клавише [▲] [▼] > [Память USB] > клавиша [OK]

2 Выберите [Удалить память].

[Меню] > клавиша [▲] [▼] > [Удалить память] > клавиша [OK]

3 Процедура извлечения модуля памяти USB из аппарата.

Когда появится сообщение "Память USB можно безопасно извлечь.", нажмите [OK] и извлеките съемный носитель USB.



ПРИМЕЧАНИЕ

Также можно извлечь съемный носитель USB после проверки состояния устройства.

➔ [Устройство/связь \(стр. 7-14\)](#)

6 Использование различных функций

В этой главе рассматриваются следующие темы.

Доступные функции аппарата	6-2
Доступные в аппарате функции	6-2
Порядок выбора функций	6-2
Копирование	6-3
Отправить	6-4
Съемная память (сохранение файла, печать документов)	6-6
Функции	6-8
Выбор бумаги	6-9
Разбор по копиям	6-10
Двусторонняя	6-10
Масштаб	6-13
Совмещенная печать	6-15
Формат оригинала	6-17
Ориентация оригинала	6-18
Оригиналы разных форматов	6-19
Изображение оригинала	6-19
Плотность	6-20
EcoPrint	6-20
Непрерывное сканирование	6-20
Ввод имени файла	6-21
Уведомление о завершении задания	6-21
Замещение приоритета	6-22
Выбор цвета	6-22
Резкость	6-23
Контрастность	6-23
Настройка плотности фона (настройка плотн. фона)	6-24
Пропустить пустую страницу	6-24
Разрешение сканирования	6-24
Формат для передачи	6-25
Формат файла	6-26
Тема/текст	6-30
Двусторонняя (двусторонний оригинал)	6-30
FTP-передача с шифрованием	6-31
Разделение файлов	6-31
Формат сохранения	6-32
Шифрованный PDF	6-32
Печать JPEG/TIFF	6-33
XPS, вписать в страницу	6-33

Доступные функции аппарата

Доступные в аппарате функции

В данном аппарате доступны различные функции.

Порядок выбора функций

Для настройки параметров функций нажмите клавишу [Меню функций].

➔ [Метод работы \(стр. 2-13\)](#)



- 1 Отображение меню функций.
- 2 Выбор показанного пункта или изменение числового значения.
- 3 Подтверждение выбранного параметра.
- 4 Отмена текущего параметра меню и возврат к меню на один уровень выше.

Копирование

В таблице ниже приведено описание каждой функции.

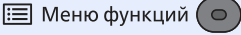
Клавиша	Функция	Описание	Страница для справки
 Меню функций	Выбор бумаги	Выберите кассету или универсальный лоток с бумагой требуемого формата.	стр. 6-9
	Разбор по копиям	Печать со сдвигом по странице или комплекту.	стр. 6-10
	Двусторонняя	Эта функция предназначена для получения двусторонних копий. Можно создавать односторонние копии с двусторонних оригиналов.	стр. 6-10
	Масштаб	Регулировка масштаба для уменьшения или увеличения изображения.	стр. 6-13
	Совмещенная печать	Объединение 2 или 4 листов оригинала на 1 печатной странице.	стр. 6-15
	Формат оригинала	Указание формата оригинала, который будет отсканирован.	стр. 6-17
	Ориентация ориг.	Выберите ориентацию верхнего края оригинального документа для правильного направления сканирования.	стр. 6-10
	Оригиналы разных форматов	Одновременное сканирование всех документов разных форматов из обработчика документов.	стр. 6-19
	Изображение оригинала	Выбор типа изображения оригинала для получения оптимальных результатов.	стр. 6-19
	Плотность	Регулировка плотности.	стр. 6-20
	EcoPrint	Экономия тонера при печати с помощью функции EcoPrint.	стр. 6-20
	Непрерывное сканирование	Сканирование множества оригиналов отдельными партиями с последующим выпуском одним заданием.	стр. 6-20
	Ввод имени файла	Добавление имени файла.	стр. 6-21
	Увед. о зав. здн	Отправка уведомления о завершении задания по электронной почте.	стр. 6-21
	Замещение приоритета	Приостановка текущего задания и присвоение наивысшего приоритета новому заданию.	стр. 6-22
	Резкость	Регулировка резкости контуров изображения.	стр. 6-23
	Контрастность	Можно отрегулировать контраст между светлыми и темными участками изображения.	стр. 6-23
Плотность фона	Удаление темного фона оригиналов, например газет.	стр. 6-24	
Пропустить пустую страницу	Если в отсканированном документе имеются пустые страницы, при использовании этой функции они пропускаются, а остальные выводятся на печать.	стр. 6-24	

Отправить

В таблице ниже приведено описание каждой функции.

Клавиша	Функция	Описание	Страница для справки
 Меню функций 	Выбор цвета	Выбор настройки цветового режима.	стр. 6-22
	Формат оригинала	Указание формата оригинала, который будет отсканирован.	стр. 6-17
	Изображение оригинала	Выбор типа изображения оригинала для получения оптимальных результатов.	стр. 6-19
	Разрешение сканирования	Выберите степень разрешения сканирования.	стр. 6-24
	Формат для передачи	Выбор формата передаваемого изображения.	стр. 6-25
	Масштаб	Регулировка масштаба для уменьшения или увеличения изображения.	стр. 6-13
	Ориентация ориг.	Выберите ориентацию верхнего края оригинального документа для правильного направления сканирования.	стр. 6-10
	Оригиналы разных форматов	Одновременное сканирование всех документов разных форматов из обработчика документов.	стр. 6-19
	Непрерывное сканирование	Сканирование множества оригиналов отдельными партиями с последующим выпуском одним заданием.	стр. 6-20
	Формат файла	Задание формата файла изображения. Кроме того, можно отрегулировать уровень качества изображения.	стр. 6-26
	Ввод имени файла	Добавление имени файла.	стр. 6-21
	Тема/текст	Добавление темы и текста сообщения при передаче документа.	стр. 6-30
	Увед. о зав. здн	Отправка уведомления о завершении задания по электронной почте.	стр. 6-21
	Разрешение факса	Выбор четкости изображения при отправке факса.	См. Руководство по эксплуатации факса.
	Пер факса с здр.	Установка времени передачи.	
	Прям. пер. факса	Непосредственная передача факса без считывания данных оригинала в память.	
	Пр ф. с опросом	Наберите номер адресата и получите документы, сохраненные в ящике опроса, для передачи с опросом.	
	Отчет FAX TX	Выводит на печать результаты передачи факса.	
	Плотность	Регулировка плотности.	стр. 6-20
	Двусторонняя	Выберите тип и ориентацию сшивания, исходя из оригинала.	стр. 6-30
	FTP-передача с шифрованием	Шифрование изображений, отправляемых по FTP.	стр. 6-31
	Разделение файлов	Создание нескольких файлов путем разделения данных отсканированного оригинала постранично с последующей передачей файлов.	стр. 6-31
	Резкость	Регулировка резкости контуров изображения.	стр. 6-23
Контрастность	Можно отрегулировать контраст между светлыми и темными участками изображения.	стр. 6-23	

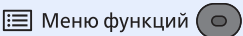
Клавиша	Функция	Описание	Страница для справки
	Плотность фона	Удаление темного фона оригиналов, например газет.	стр. 6-24
	Пропустить пустую страницу	Если в отсканированном документе имеются пустые страницы, при использовании этой функции они пропускаются, а остальные выводятся на печать.	стр. 6-24

 **ПРИМЕЧАНИЕ**

При передаче через факс-сервер можно использовать следующие функции:

Формат оригинала, Двустор., Плотность, Оригинал изобр., Разрешение перед. факсов, Непрерывное скан.

Съемная память (сохранение файла, печать документов)

В таблице ниже приведено описание каждой функции.

Сохранить файл

Клавиша	Функция	Описание	Страница для справки
 Меню функций 	Выбор цвета	Выбор настройки цветового режима.	стр. 6-22
	Формат оригинала	Указание формата оригинала, который будет отсканирован.	стр. 6-17
	Изображение оригинала	Выбор типа изображения оригинала для получения оптимальных результатов.	стр. 6-19
	Разрешение сканирования	Выберите степень разрешения сканирования.	стр. 6-24
	Формат сохранения	Выбор размера сохраняемого изображения.	стр. 6-32
	Масштаб	Регулировка масштаба для уменьшения или увеличения изображения.	стр. 6-13
	Ориентация ориг.	Выберите ориентацию верхнего края оригинального документа для правильного направления сканирования.	стр. 6-10
	Оригиналы разных форматов	Одновременное сканирование всех документов разных форматов из обработчика документов.	стр. 6-19
	Непрерывное сканирование	Сканирование множества оригиналов отдельными партиями с последующим выпуском одним заданием.	стр. 6-20
	Формат файла	Задание формата файла изображения. Кроме того, можно отрегулировать уровень качества изображения.	стр. 6-26
	Разделение файлов	Создание нескольких файлов путем разделения данных отсканированного оригинала постранично с последующей передачей файлов.	стр. 6-31
	Ввод имени файла	Добавление имени файла.	стр. 6-21
	Увед. о зав. здн	Отправка уведомления о завершении задания по электронной почте.	стр. 6-21
	Плотность	Регулировка плотности.	стр. 6-20
	Двусторонняя	Выберите тип и ориентацию сшивания, исходя из оригинала.	стр. 6-30
	Резкость	Регулировка резкости контуров изображения.	стр. 6-23
	Контрастность	Можно отрегулировать контраст между светлыми и темными участками изображения.	стр. 6-23
	Плотность фона	Удаление темного фона оригиналов, например газет.	стр. 6-24
Пропустить пустую страницу	Если в отсканированном документе имеются пустые страницы, при использовании этой функции они пропускаются, а остальные выводятся на печать.	стр. 6-24	

Печать документов

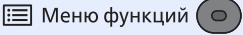
Клавиша	Функция	Описание	Страница для справки
 Меню функций	Разбор по копиям	Печать со сдвигом по странице или комплекту.	стр. 6-10
	Выбор бумаги	Выберите кассету или универсальный лоток с бумагой требуемого формата.	стр. 6-9
	Двусторонняя	Печать документа на обеих сторонах бумаги.	стр. 6-12
	EcoPrint	Экономия тонера при печати с помощью функции EcoPrint.	стр. 6-20
	Ввод имени файла	Добавление имени файла.	стр. 6-21
	Увед. о зав. здн	Отправка уведомления о завершении задания по электронной почте.	стр. 6-21
	Замещение приоритета	Приостановка текущего задания и присвоение наивысшего приоритета новому заданию.	стр. 6-22
	Шифрованный PDF	Ввод заранее заданного пароля для печати файла PDF.	стр. 6-32
	Печать JPEG/TIFF	Выбор размера изображения при печати файлов JPEG или TIFF.	стр. 6-33
	XPS, вписать в страницу	Уменьшение или увеличение размера изображения для подгонки под выбранный формат бумаги при печати файла XPS.	стр. 6-33

Функции

На страницах, посвященных дополнительным функциям, режимы, в которых могут использоваться такие функции, показаны с помощью пиктограмм.

Печать:



Передача:



Сохранение:



Выбор бумаги



Выберите кассету или универсальный лоток с бумагой требуемого формата.

Если выбран режим **[Авто]**, бумага, соответствующая формату оригинала, выбирается автоматически.



ПРИМЕЧАНИЕ

- Заранее укажите формат и тип бумаги, загружаемой в кассету.

➔ [Настр. кассеты 1 \(до 3\) \(Настройки кассеты 1 \(до 3\)\) \(стр. 8-26\)](#)

[Настр. ун. лотка \(Настройки универсального лотка\) \(стр. 8-26\)](#)

- Кассеты 2—3 отображаются, если установлен дополнительный податчик бумаги.

Перед выбором параметра **[Универс. лоток]** необходимо выбрать **[Настр. ун. лотка]** и указать формат бумаги и тип носителя. Доступные форматы бумаги и типы носителя представлены в таблице.

Параметр	Значение	Описание
Авто		Соответствующая формату оригинала бумага выбирается автоматически.
Кассета 1 (до 3) *1		Подача бумаги из кассеты 1 (до 3).
Унив. лоток		Подача бумаги из универсального лотка.
Настр. ун. лотка	—	Перед выбором параметра [Универс. лоток] необходимо выбрать [Настр. ун. лотка] и указать формат бумаги и тип носителя.
Стандартный формат	A4, A5-R, A5, A6, B5, B6, Folio, 216×340мм, Letter, Legal, Statement, Executive, Oficio II, 16K, ISO B5, Конверт #10, Конверт #9, Конверт #6, Конверт Monarch, Конверт DL, Конверт C5, Hagaki (карточки), OufukuHagaki (возвратная открытка), Youkei 4, Youkei 2, Пользовательский*2	Выбор стандартных и пользовательских форматов.
Ввод формата	Задайте размер по оси [Y] (по вертикали). Метрические: от 148 до 356 мм (с шагом 1 мм) Дюймы: От 5,83 до 14,02 дюйма (с шагом 0,01 дюйма)	Ввод формата, отсутствующего в списках стандартных форматов.*3 Если выбран параметр [Ввод формата] , задайте размеры по осям X (по горизонтали) и Y (по вертикали) с помощью клавиш [▲]/[▼] или цифровой клавиатуры.
	Задайте размер по оси [X] (по горизонтали). Метрические: от 70 до 216 мм (с шагом 1 мм) Дюймы: от 2,76 до 8,50 дюйма (с шагом 0,01 дюйма)	
Тип носителя	Обычная (60—105 г/м ²), Пленка, Черновая, Калька (60—220 г/м ²), Этикетки, Перераб.*4, Предв. отпеч.*4, Высокосортная, Карточки, Цветная, Перфорированная*4, Бланк*4, Конверт, Плотная (106—220 г/м ²), Высококач., Пользов. 1—8*4	Выберите тип носителя. Отображается после установки [Стандартный форм] или [Ввод формата] для пункта [Настр. ун. лотка] .

*1 Кассеты 2—3 отображаются, если установлен дополнительный податчик бумаги.

*2 Указания по поводу того, как задать пользовательские форматы бумаги, см. в разделе:

➔ [Польз. форм.бум. \(стр. 8-24\)](#)

*3 Единицы измерения для ввода можно изменить в системном меню.

➔ [Ед. измерения \(стр. 8-28\)](#)

*4 Чтобы ознакомиться с инструкциями по указанию пользовательских типов бумаги от 1 до 8, см.:

➔ [Настройка типа носителя \(стр. 8-27\)](#)

Для получения информации о печати на предварительно отпечатанной или перфорированной бумаге, а также на бланках см.:

➔ [Дств со спецбум. \(стр. 8-25\)](#)

ПРИМЕЧАНИЕ

- Можно заблаговременно выбрать часто используемые формат и тип бумаги и задать их по умолчанию.

➔ [Настр. ун. лотка \(Настройки универсального лотка\) \(стр. 8-26\)](#)

- Если бумага указанного формата не загружена в кассету для бумаги или универсальный лоток, отображается экран предупреждения. Загрузите бумагу нужного типа в универсальный лоток и нажмите клавишу **[ОК]**, чтобы начать копирование.

Разбор по копиям



Печать со сдвигом по странице или комплекту.

(**Значение:** [Откл.] / [Вкл.])

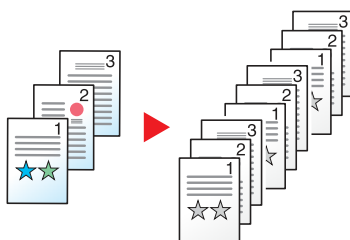

Двусторонняя



Эта функция предназначена для получения двусторонних копий. Можно создавать односторонние копии с двусторонних оригиналов.

Предусмотрены следующие режимы.

Снятие двусторонних копий с односторонних оригиналов

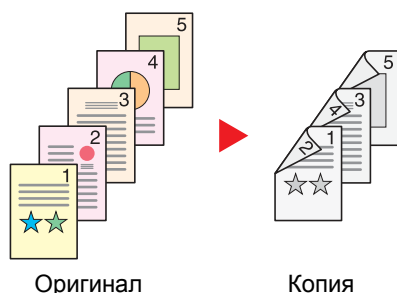

С односторонних оригиналов снимаются двусторонние копии. Если количество оригиналов нечетное, обратная сторона последнего скопированного листа остается пустой.

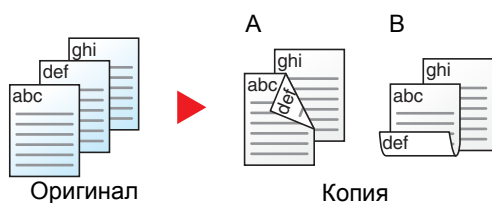

Доступны следующие опции сшивания.

- A Сшивание слева/справа: изображения на оборотных сторонах не переворачиваются.
- B Сшивание сверху: изображения на оборотных сторонах переворачиваются на 180°. Обратные страницы скопированного документа, скрепленного сверху, при перелистывании имеют правильную ориентацию.

Снятие односторонних копий с двусторонних оригиналов (Только для моделей с функцией двустороннего сканирования.)



Оригинал

Копия

Каждая сторона двустороннего оригинала копируется на отдельный лист.

Доступны следующие опции сшивания.

- Сшивание слева/справа: изображения на оборотных сторонах не переворачиваются.
- Сшивание сверху: изображения на оборотных сторонах переворачиваются на 180°.

Снятие двусторонних копий с двусторонних оригиналов (Только для моделей с функцией двустороннего сканирования.)

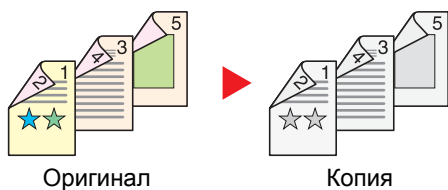

Оригинал

Копия

С двусторонних оригиналов снимаются двусторонние копии.



ПРИМЕЧАНИЕ

В режиме снятия двусторонних копий с двусторонних оригиналов поддерживаются следующие форматы бумаги: A4, B5, A5-R, Legal, Letter, Executive, Statement, Oficio II, 216 × 340 мм, Folio, ISO B5 и 16K.

Копирование

Печать двусторонних копий с односторонних оригиналов. Выберите ориентацию сшивания для оригинала и готовых документов.

Параметр	Значение	Описание
1-стор.>>1-стор.	—	Выключение функции.
1-стор.>>2-стор.	—	Для копирования оригинала с настройками по умолчанию нажмите клавишу [ОК]. По поводу параметров по умолчанию см.: ➔ Функция по умолч. (стр. 8-31)
Финиш. сшивание	Слева/справа, сверху	Нажмите [Сведения] для отображения экрана [Финиш. сшивание]. Выберите ориентацию сшивания копий и нажмите клавишу [ОК].
Ориентация ориг.	Верхний край сверху, верхний край слева	Выберите ориентацию верхнего края оригинального документа для правильного направления сканирования. Выберите ориентацию оригиналов: [Верх кверху] или [Верх кслева]. Затем нажмите клавишу [ОК].

Параметр	Значение	Описание
2-стор.>>1-стор.*¹	—	Для копирования оригинала с настройками по умолчанию нажмите клавишу [ОК] . По поводу параметров по умолчанию см.: ➔ Функция по умолч. (стр. 8-31)
Ориг. сшивание	Слева/справа, сверху	Нажмите [Сведения] для отображения экрана [Ориг. сшивание] . Выберите ориентацию сшивания оригиналов и нажмите клавишу [ОК] .
Ориентация ориг.	Верхний край сверху, верхний край слева	Выберите ориентацию верхнего края оригинального документа для правильного направления сканирования. Выберите ориентацию оригиналов: [Верх кверху] или [Верх кслева] . Затем нажмите клавишу [ОК] .
2-стор.>>2-стор.*¹	—	Для копирования оригинала с настройками по умолчанию нажмите клавишу [ОК] . По поводу параметров по умолчанию см.: ➔ Функция по умолч. (стр. 8-31)
Ориг. сшивание	Слева/справа, сверху	Нажмите [Сведения] для отображения экрана [Ориг. сшивание] . Выберите направление сшивания оригиналов и нажмите клавишу [ОК] .
Финиш. сшивание	Слева/справа, сверху	Выберите ориентацию сшивания копий и нажмите клавишу [ОК] .
Ориентация ориг.	Верхний край сверху, верхний край слева	Выберите ориентацию верхнего края оригинального документа для правильного направления сканирования. Выберите ориентацию оригиналов: [Верх кверху] или [Верх кслева] . Затем нажмите клавишу [ОК] .

*1 Только для моделей с функцией двухстороннего сканирования.

При размещении оригиналов на стекле последовательно меняйте оригиналы и нажимайте клавишу **[Старт]**.

По завершении сканирования всех оригиналов нажмите **[Зав.скан]**, чтобы начать копирование.

Печать

Печать документа на обеих сторонах бумаги.

Параметр	Значение	Описание
1-сторонняя	—	Выключение функции.
2-сторонняя	—	Для печати 2-стороннего документа с настройками по умолчанию нажмите клавишу [ОК] . По поводу параметров по умолчанию см.: ➔ Функция по умолч. (стр. 8-31)
Финиш. сшивание	Слева/справа, сверху	Нажмите [Сведения] для отображения экрана [Финиш. сшивание] . Выберите ориентацию сшивания копий и нажмите клавишу [ОК] .

Масштаб



Регулировка масштаба для уменьшения или увеличения изображения.

Копирование

Предусмотрены следующие режимы масштабирования.

Авто

Регулировка изображения для соответствия формату бумаги.

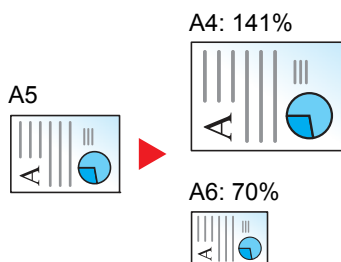

Станд. масштаб

Для увеличения или уменьшения используются предварительно заданные коэффициенты масштабирования.*¹

Модель	Коэффициент масштабирования		Модель	Коэффициент масштабирования	
Для моделей, использующих метрическую систему единиц	400%	90% FOL>>A4	Модели с измерениями в дюймах	400%	78% LGL>>LTR
	200%	86% A4>>B5		200%	64% LTR>>STMT
	141% A5>>A4	70% A4>>A5		129% STMT>>LTR	50%
	115% B5>>A4	50%		100%	25%
	100%	25%			

*¹ LTR=Letter
LGL=Legal
STMT=Statement
FOL=Folio

Другие

Уменьшение или увеличение изображения с коэффициентом масштабирования, отличным от "Станд. масштаб"*¹.

Модель	Коэффициент масштабирования		Модель	Коэффициент масштабирования	
Для моделей, использующих метрическую систему единиц	129% STMT>>LTR		Модели с измерениями в дюймах	141% A5>>A4	86% A4>>B5
	78% LGL>>LTR			115% B5>>A4	70% A4>>A5
	64% LTR>>STMT			90% FOL>>A4	

*¹ LTR=Letter
LGL=Legal
STMT=Statement
FOL=Folio

Ввод масштаба

Уменьшение или увеличение изображения оригинала вручную с шагом 1% в пределах 25–400%. С помощью цифровой клавиатуры или клавиш [▲] или [▼] введите нужный коэффициент масштабирования.

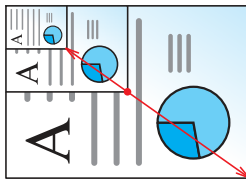

Передача/Сохранение

Параметр	Описание
100%	Воспроизведение формата оригинала.
Авто	Уменьшение или увеличение оригинала до размера, пригодного для передачи или сохранения.



ПРИМЕЧАНИЕ

Для уменьшения или увеличения изображения выберите формат бумаги, размер для передачи или сохранения.

- ➔ [Выбор бумаги \(стр. 6-9\)](#)
- [Формат для передачи \(стр. 6-25\)](#)
- [Формат сохранения \(стр. 6-32\)](#)

Совмещенная печать



Объединение 2 или 4 листов оригинала на 1 печатной странице.

Можно выбрать макет страницы и тип линий границы на странице.

Предусмотрены следующие типы линий границы:



Нет

Сплошная

Пунктирная

Отметка расстановки

Выберите [2 на 1] или [4 на 1], затем выберите [**Сведения**] и настройте функцию.

Параметр	Значение	Описание
Откл.	—	Выключение функции.
2 в 1	—	Для копирования оригинала с настройками по умолчанию нажмите клавишу [ОК]. По поводу параметров по умолчанию см.: ➔ Функция по умолч. (стр. 8-31)
Макет 2 в 1	Л - П, В - Н, П - Л, НизВерх	Выберите макет страницы отсканированных оригиналов и нажмите клавишу [ОК].
Лин. границы	Нет, сплошная, пунктирная, отметка расстановки	Выберите линию границы страницы и нажмите клавишу [ОК].
Ориентация ориг.	Верхний край сверху, верхний край слева	Выберите ориентацию верхнего края оригинального документа для правильного направления сканирования. Выберите ориентацию оригиналов: [Верх кверху] или [Верх кслева]. Затем нажмите клавишу [ОК].
4 на 1	—	Для копирования оригинала с настройками по умолчанию нажмите клавишу [ОК]. По поводу параметров по умолчанию см.: ➔ Функция по умолч. (стр. 8-31)
Макет 4 в 1	Справа и снизу, снизу и справа, слева и снизу, снизу и слева	Выберите макет страницы отсканированных оригиналов и нажмите клавишу [ОК].
Лин. границы	Нет, сплошная, пунктирная, отметка расстановки	Выберите линию границы страницы и нажмите клавишу [ОК].
Ориентация ориг.	Верхний край сверху, верхний край слева	Выберите ориентацию верхнего края оригинального документа для правильного направления сканирования. Выберите ориентацию оригиналов: [Верх кверху] или [Верх кслева]. Затем нажмите клавишу [ОК].

Изображение расположения

2 на 1	Параметр	Изображение
	Л - П/В - Н	
	П - Л/НизВерх	
4 на 1	Справа и снизу	
	Слева и снизу	
	Снизу и справа	
	Снизу и слева	

**ПРИМЕЧАНИЕ**

- Режим совмещения поддерживает следующие форматы бумаги: A4, A5-R, B5, Folio, 216 × 340 мм, Letter, Legal, Statement, Oficio II, 16K
- При размещении оригинала на стекле экспонирования убедитесь, что копирование оригиналов выполняется по порядку страниц.

Формат оригинала



Указание формата оригинала, который будет отсканирован.

Параметр	Описание
Авто (авто/под) ^{*1} , A4, A5, A6, B5, B6, Folio, 216 × 340 мм, Letter, Legal ^{*2} , Statement, Executive, Oficio II, 16K, ISO B5, Конверт #10, Конверт #9, Конверт #6, Конверт Monarch, Конверт DL, Конверт C5, Hagaki (Карточки), Oufukuhagaki (возвратная открытка), Youkei 4, Youkei 2, Пользовательский ^{*3}	Выбор стандартных и пользовательских форматов.

*1 Данная функция отображается, если для параметра [Автоопределение] в [Разм. ориг.(а/п)] установлено значение [Вкл.].

➔ [Разм. ориг.\(а/п\) \(стр. 8-23\)](#)

*2 В регионах, отличных от Северной Америки, оригинал можно располагать только в устройствах для подачи оригиналов.

*3 Чтобы ознакомиться с инструкциями по указанию пользовательского формата оригиналов, см.:

➔ [Форм.польз. Формат \(стр. 8-23\)](#)



ПРИМЕЧАНИЕ

Обязательно указывайте формат оригинала при использовании оригиналов пользовательского формата.

Ориентация оригинала



Выберите ориентацию верхнего края оригинального документа для правильного направления сканирования. Для использования какой-либо из перечисленных ниже функций необходимо задать ориентацию оригинала документа.

- Двусторонняя
- Совмещенная печать
- Двусторонняя (двусторонний оригинал)

Выберите вариант ориентации оригинала **[Верх кверху]** или **[Верх кслева]**.

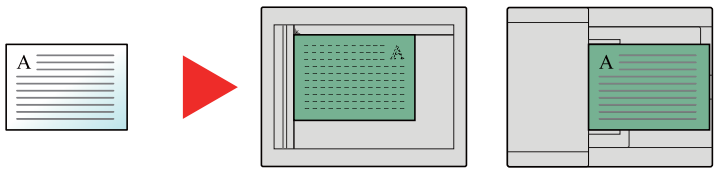
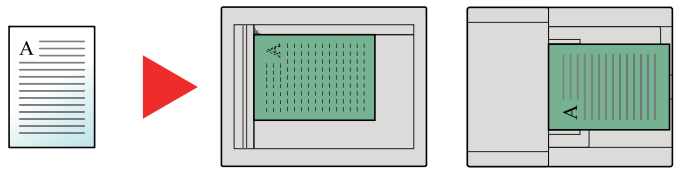
Параметр	Изображение
Верхний край сверху	 <p>Оригинал Ориентация оригинала</p>
Верхний край слева	 <p>Оригинал Ориентация оригинала</p>



ПРИМЕЧАНИЕ

Можно изменить настройку ориентации оригинала по умолчанию.

➔ [Ориентация оригинала \(стр. 8-31\)](#)

Оригиналы разных форматов



Одновременное сканирование всех документов разных форматов из обработчика документов.

Данную функцию нельзя применить, если используется стекло оригинала.

(Значение: [Откл.] / [Вкл.])

Поддерживаемые комбинации оригиналов

Legal и Letter (Folio и A4)

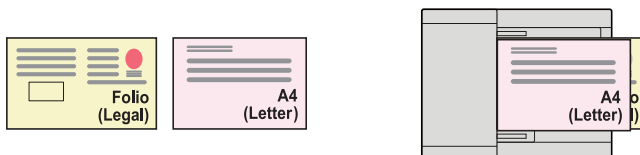

Изображение оригинала



Выбор типа изображения оригинала для получения оптимальных результатов.

Копирование

Параметр	Описание
Текст+Фото* ¹	Данный режим подходит для документов, содержащих текст и фотографии.
Фото	Для фотографий, снятых фотокамерой.
Текст	Оптимально для документов, большей частью состоящих из текста.
Графика/Карта	Оптимально для графики и карт.

*1 Если серый текст не удастся полностью напечатать в режиме [Текст+фото], результат можно улучшить, выбрав режим [Текст].

Передача/Сохранение

Параметр	Описание
Текст+Фото	Данный режим подходит для документов, содержащих текст и фотографии.
Фото	Для фотографий, снятых фотокамерой.
Текст	Оптимально для документов, большей частью состоящих из текста.
Для OCR* ¹	В результате сканирования получается изображение, пригодное для OCR.
Светл. текст/Тонк. линия	Четкое воспроизведение бледного текста, написанного карандашом и т. п., и тонких линий на оригиналах, содержащих карты и схемы.

*1 Данная функция доступна, только когда для параметра "Выбор цвета" установлено значение [Черно-белый]. Для получения подробной информации см.:

➔ [Выбор цвета \(стр. 6-22\)](#)

Плотность



Регулировка плотности.

(Значение: [от -4] до [+4] (от "Ярче" до "Темнее"))



EcoPrint

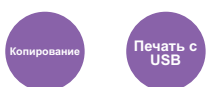

Экономия тонера при печати с помощью функции EcoPrint.

Используйте данную функцию для тестовой печати и всех других случаев, в которых не требуется высокое качество печати.

(Значение: [Откл.] / [Вкл.]

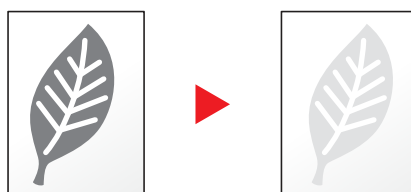

Непрерывное сканирование



Сканирование множества оригиналов отдельными партиями с последующим выпуском одним заданием.

Оригиналы будут непрерывно сканироваться, пока не будет выбрано [Зав.скан].

(Значение: [Откл.] / [Вкл.]

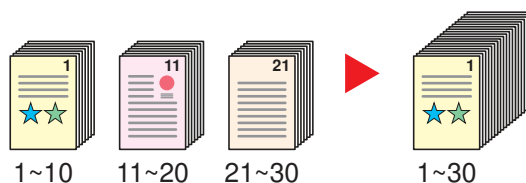

Ввод имени файла



Добавление имени файла.

Также можно задать дополнительную информацию, например номер задания, дату и время. Можно проверить журнал задания или состояние задания, используя указанные здесь имя файла, дату и время или номер задания.

Введите имя файла (до 32 символов) и нажмите клавишу **[OK]**.

Чтобы добавить дату и время, выберите **[Дата]**, а затем нажмите клавишу **[OK]**. Чтобы добавить номер задания, выберите **[№ задания]** и нажмите клавишу **[OK]**. Чтобы добавить и номер задания, и дату, выберите **[Ном. здн.+дата]** или **[Дата + ном. здн.]** и нажмите клавишу **[OK]**.

Уведомление о завершении задания



Отправка уведомления о завершении задания по электронной почте.

Можно уведомлять пользователей на их удаленном рабочем месте о завершении задания во время работы, что позволяет экономить время, не ожидая завершения задания у аппарата.



ПРИМЕЧАНИЕ

Нужно заранее настроить ПК, чтобы можно было использовать электронную почту.

➔ [Command Center RX \(стр. 2-46\)](#)

Электронные сообщения можно отправлять одному адресату.

Параметр		Описание
Откл.		Выключение функции.
Вкл.	Адресная книга	Выбор адресата для уведомления из адресной книги или внешней адресной книги ^{*1} . Выберите адресата на экране адресной книги или внешней адресной книги, затем нажмите клавишу [OK] .
	Ввод адреса	Введите адрес электронной почты напрямую. Введите адрес (до 128 символов) и нажмите клавишу [OK] .

*1 Для получения подробной информации о внешней адресной книге см.:

➔ **Command Center RX User Guide**

Замещение приоритета



Приостановка текущего задания и присвоение наивысшего приоритета новому заданию.

Приостановленное задание будет возобновлено после завершения другого задания.

(Значение: [Откл.] / [Вкл.])



ПРИМЕЧАНИЕ

- Если текущее задание было замещено, данная функция недоступна.
- Замещение приоритета может быть недоступным в зависимости от состояния текущего задания печати и использования памяти.

Выбор цвета



Выбор настройки цветового режима.

Параметр	Описание
Авто(цв/отт.сер.)	Автоматическое определение того, является ли документ цветным или черно-белым, и сканирование цветных документов в полноцветном режиме, а черно-белых — в оттенках серого.
Авто(Цвет/Ч-Б)	Автоматическое определение документа — цветной или черно-белый; полноцветное сканирование цветных документов, черно-белое — черно-белых документов.
Полноцветный	Полноцветное сканирование документа.
Оттенки серого	Сканирование документа в оттенках серого. Получение плавного детализированного изображения.
Черно-белый	Сканирует документ как черно-белое изображение.

Резкость



Регулировка резкости контуров изображения.

При копировании карандашных оригиналов с грубыми или ломаными линиями можно получить четкие копии, отрегулировав резкость в сторону "Ув. резк.". При копировании изображений, представляющих собой структуру из точек, например журнальных фотографий (когда виден муаровый^{*1} узор), можно добиться смягчения резких кромок и ослабления эффекта муара, отрегулировав резкость в сторону "Размытость".

Менее резкий



Оригинал



Более резкий



Параметр	Описание
От [1] до [3] (Ув. резк.)	Подчеркивает контуры изображения.
От [-1] до [-3] (Размытость)	Размывает контуры изображения. Может ослабить эффект муара ^{*1} .

*1 Узор, создаваемый беспорядочным распространением точек полутонового раstra.

Контрастность



Можно отрегулировать контраст между светлыми и темными участками изображения.

Меньше



Оригинал



Больше



Параметр	Описание
С [1] по [4]	Увеличение резкости цветов.
С [-1] по [-4]	Сглаживание цветов.

Настройка плотности фона (настройка плотн. фона)



Удаление темного фона оригиналов, например газет.

Если цвет фона слишком навязчив, выберите **[Авто]**. Если с помощью опции **[Авто]** не получилось удалить цвет фона, выберите **[Вручную]** и отрегулируйте плотность цвета фона.

Параметр	Описание
Откл.	Цвет фона не регулируется.
Авто	Автоматически регулирует плотность фона на основании оригинала.
Вручную	Чтобы отрегулировать плотность фона, выберите значение от [1] до [5] (от "Ярче" до "Темнее").

Пропустить пустую страницу



Если в отсканированном документе имеются пустые страницы, при использовании этой функции они пропускаются, а остальные выводятся на печать.

При выборе настройки **[Высокий]** уровень распознавания пустых страниц будет более высоким.

Аппарат определяет пустые страницы, позволяя избежать ненужной печати и избавляя от необходимости проверять документ на наличие пустых страниц.

Выберите **[Вкл.]**, **[Уровень]**, а затем **[Низкий]**, **[Средний]** или **[Высокий]**.

 **ПРИМЕЧАНИЕ**
Оригиналы с перфорированными отверстиями или оригиналы, напечатанные на цветной подложке, могут не определиться как пустые страницы.

Разрешение сканирования



Выберите степень разрешения сканирования.

(**Значение:** [200 × 100т/д норм.] / [200 × 200т/д высокое] / [200 × 400т/д оч. выс.] / [300 × 300т/д] / [400 × 400т/д наив.] / [600 × 600т/д])



 **ПРИМЕЧАНИЕ**
Чем больше число, тем выше разрешение изображения. Однако более высокое разрешение также увеличивает размер файлов и время передачи.

Формат для передачи



Выбор формата передаваемого изображения.

Параметр	Описание
Аналог. ориг.	Отправка изображения оригинального размера.
A4, A5, A6, B5, B6, Folio, 216 × 340 мм, Letter, Legal, Statement, Executive, Oficio II, 16K, ISO B5, Конверт #10, Конверт #9, Конверт #6, Конверт Monarch, Конверт DL, Конверт C5, Hagaki (Карточки), Oufukuhagaki (возвратная открытка), Youkei 4, Youkei 2	Выберите из списка стандартных форматов.

Связь между форматом оригинала, форматом для передачи и масштабом

Параметры "Формат оригинала", "Формат для передачи" и "Масштаб" связаны между собой. Подробнее см. таблицу ниже.

Формат оригинала и формат для передачи	одинаковы	разные
Формат оригинала (стр. 6-17)	Укажите при необходимости.	Укажите при необходимости.
Формат для передачи	Выберите [Аналогично формату ориг.].	Выберите нужный формат.
Масштаб (стр. 6-13)	Выберите [100%] (или [Авто]).	Выберите [Авто].



ПРИМЕЧАНИЕ

Если указано, что формат для передачи отличается от формата оригинала и выбран масштаб [**100%**], можно отправить изображение в его фактическом размере (без масштабирования).

Формат файла



Задание формата файла изображения. Кроме того, можно отрегулировать уровень качества изображения.

Выберите формат файла из следующих вариантов: [PDF], [TIFF], [JPEG], [XPS], [OpenXPS] и [PDF с выс. ст.сж.].

Если режим цвета при сканировании установлен на шкалу серого или на полноцветный, задайте характеристики качества изображения.

Если выбран формат [PDF] или [PDF с выс. сжатием], можно задать шифрование или настройки PDF/A.

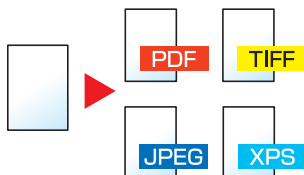

Параметр	Значение	Описание
PDF	—	Нажмите клавишу [ОК], чтобы сохранить или отправить файл PDF. Качество изображения и параметры PDF/A будут заданы по умолчанию. По поводу параметров по умолчанию см.: ➔ Функция по умолч. (стр. 8-31)
Качество изобр.	От "1 Низк. (выс.сж.)" до "5 Выс.(низк.сж.)"	Нажмите [Сведения], чтобы отобразить экран [Качество изобр.]. Выберите качество изображения и нажмите клавишу [ОК].
Шифрование	Выкл., Вкл.	Задайте шифрование PDF и нажмите клавишу [ОК]. В случае выбора значения [Вкл.] см.: ➔ Функции шифрования PDF (стр. 6-28)
PDF/A	Выкл., PDF/A-1a, PDF/A-1b	Выберите тип формата PDF/A-1 и нажмите клавишу [ОК].
TIFF	—	Нажмите клавишу [ОК], чтобы сохранить или отправить файл TIFF. Параметры качества изображения будут заданы по умолчанию. По поводу параметров по умолчанию см.: ➔ Функция по умолч. (стр. 8-31)
Качество изобр.	От "1 Низк. (выс.сж.)" до "5 Выс.(низк.сж.)"	Нажмите [Сведения], чтобы отобразить экран [Качество изобр.]. Выберите качество изображения и нажмите клавишу [ОК].
XPS	—	Нажмите клавишу [ОК], чтобы сохранить или отправить файл XPS. Параметры качества изображения будут заданы по умолчанию. По поводу параметров по умолчанию см.: ➔ Функция по умолч. (стр. 8-31)
Качество изобр.	От "1 Низк. (выс.сж.)" до "5 Выс.(низк.сж.)"	Нажмите [Сведения], чтобы отобразить экран [Качество изобр.]. Выберите качество изображения и нажмите клавишу [ОК].
OpenXPS	—	Нажмите клавишу [ОК], чтобы сохранить или отправить файл OpenXPS. Параметры качества изображения будут заданы по умолчанию. По поводу параметров по умолчанию см.: ➔ Функция по умолч. (стр. 8-31)
Качество изобр.	От "1 Низк. (выс.сж.)" до "5 Выс.(низк.сж.)"	Нажмите [Сведения], чтобы отобразить экран [Качество изобр.]. Выберите качество изображения и нажмите клавишу [ОК].

Параметр	Значение	Описание
JPEG	—	Нажмите клавишу [ОК] , чтобы сохранить или отправить файл JPEG. Параметры качества изображения будут заданы по умолчанию. По поводу параметров по умолчанию см.: ➔ Функция по умолч. (стр. 8-31)
Качество изобр.	От "1 Низк. (выс.сж.)" до "5 Выс.(низк.сж.)"	Нажмите [Сведения] , чтобы отобразить экран [Качество изобр.] . Выберите качество изображения и нажмите клавишу [ОК] .
PDF с выс. сжатием	—	Нажмите клавишу [ОК] , чтобы сохранить или отправить файл в формате PDF с высоким сжатием. Качество изображения и параметры PDF/A будут заданы по умолчанию. По поводу параметров по умолчанию см.: ➔ Функция по умолч. (стр. 8-31)
Качество изобр.	Приоритет сжатия, стандарт., приоритет кач-ва	Нажмите [Сведения] , чтобы отобразить экран [Качество изобр.] . Выберите качество изображения и нажмите клавишу [ОК] .
Шифрование	Выкл., Вкл.	Задайте шифрование PDF и нажмите клавишу [ОК] . В случае выбора значения [Вкл.] см.: ➔ Функции шифрования PDF (стр. 6-28)
PDF/A	Выкл., PDF/A-1a, PDF/A-1b	Выберите тип формата PDF/A-1 и нажмите клавишу [ОК] .

**ПРИМЕЧАНИЕ**

Если включено шифрование, невозможно задать параметры PDF/A.

Функции шифрования PDF

Если в качестве формата файла выбран формат PDF или PDF с выс. сжатием, можно ограничить уровни доступа к файлу, дающие возможность просматривать файл, выводить на печать и редактировать его. Для этого нужно защитить PDF надежным паролем.

Выберите **[PDF]** или **[PDF с выс. сж.]** и выберите **[Вкл.]** для **[Шифрование]** в **[Сведения]**.

В зависимости от настроек, выбранных в разделе **[Совместимость]**, параметры, которые можно задать, могут отличаться.

Acrobat 3.0 и новее

Параметр		Значение	Описание
Пароль	Открыть документ	Выкл., Вкл.	Введите пароль для открытия файла PDF. Выберите [Вкл.] и нажмите клавишу [ОК] . Введите пароль (до 256 символов) и нажмите клавишу [ОК] . Введите тот же пароль для подтверждения и нажмите клавишу [ОК] .
	Правка/печ. док.	Выкл., Вкл.	Введите пароль для правки файла PDF. Выберите [Вкл.] и нажмите клавишу [ОК] . Введите пароль (до 256 символов) и нажмите клавишу [ОК] . Введите тот же пароль для подтверждения и нажмите клавишу [ОК] .
		Запрещено, Разрешено	Ограничивает печать файла PDF. Затем нажмите клавишу [ОК] .
		Запрещено, Комментарий, Макет страницы, Любые изменения	Ограничивает изменение файла PDF. Выберите из приведенных ниже вариантов ограничения и нажмите клавишу [ОК] . Запрещено: изменения файла PDF запрещены. Комментарий: можно только добавлять комментарии. Макет страницы: можно изменять макет страницы, кроме извлечения страниц файла PDF. Любые изменения: можно проводить любые операции, за исключением извлечения страниц файла PDF.
		Отключить, Включить	Ограничивает копирование текста и объектов файла PDF. Затем нажмите клавишу [ОК] .

Acrobat 5.0 и новее

Параметр		Значение	Описание
Пароль	Открыть документ	Выкл., Вкл.	Введите пароль для открытия файла PDF. Выберите [Вкл.] и нажмите клавишу [ОК] . Введите пароль (до 256 символов) и нажмите клавишу [ОК] . Введите тот же пароль для подтверждения и нажмите клавишу [ОК] .
	Правка/печ. док.	Выкл., Вкл.	Введите пароль для правки файла PDF. Выберите [Вкл.] и нажмите клавишу [ОК] . Введите пароль (до 256 символов) и нажмите клавишу [ОК] . Введите тот же пароль для подтверждения и нажмите клавишу [ОК] .
	Печать разреш.	Запрещено, Разрешено (низ. разр), Разрешено	Ограничивает печать файла PDF. Выберите из приведенных ниже вариантов ограничения и нажмите клавишу [ОК] . Запрещено: отключает возможность печати файла PDF. Разреш (низ. разр): файл PDF можно печатать только с низким разрешением. Разрешено: файл PDF можно печатать с разрешением оригинала.
	Изменения разреш.	Запрещено, Встав/удал/повор, Комментарий, Любые изменения	Специальные ограничения на допустимые действия. Выберите из приведенных ниже вариантов ограничения и нажмите клавишу [ОК] . Запрещено: изменения файла PDF запрещены. Встав/удал/повор: можно только вставлять, удалять и поворачивать страницы файла PDF. Комментарий: можно только добавлять комментарии. Любые изменения: можно проводить любые операции, за исключением извлечения страниц файла PDF.
	Копиров. содерж.	Отключить, Включить	Ограничивает копирование текста и объектов файла PDF. Затем нажмите клавишу [ОК] .

Тема/текст

Передача

Добавление темы и текста сообщения при передаче документа.

Для ввода темы и текста сообщения нажмите **[Тема]** / **[Текст]**.

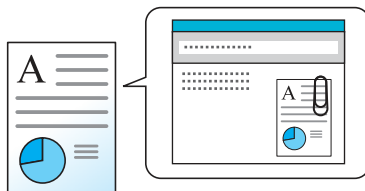

ПРИМЕЧАНИЕ

Тема сообщения может состоять из не более чем 60 символов, текст сообщения — из 500 символов.

Двусторонняя (двусторонний оригинал)

Передача

Скан. на USB

Выберите тип и ориентацию сшивания, исходя из оригинала.



ПРИМЕЧАНИЕ

Указанная функция отображается только для моделей с двусторонним сканированием.

Параметр	Значение	Описание
1-стор.	—	Выключение функции.
2-стор.	—	Для сканирования оригинала с настройками по умолчанию нажмите клавишу [ОК] . По поводу настроек по умолчанию см.: ➔ Функция по умолч. (стр. 8-31)
	Ориг. сшивание	Слева/справа, Сверху Нажмите [Сведения] для отображения экрана [Ориг. сшивание] . Выберите направление сшивания оригиналов и нажмите клавишу [ОК] .
	Ориентация ориг. ^{*1}	Верхний край сверху, верхний край слева Выберите ориентацию верхнего края оригинального документа для правильного направления сканирования и нажмите клавишу [ОК] .

*1 При этом данная функция не отображается при передаче через факс-сервер.

Образец изображения

Значение		Изображение
2-стор.	Сшивание слева/справа	
	Сшивание сверху	

FTP-передача с шифрованием

Передача

Шифрование изображений, отправляемых по FTP.

Шифрование обеспечивает безопасность при передаче документа.

(**Значение:** [Откл.] / [Вкл.]



ПРИМЕЧАНИЕ

Щелкните [**Настройки безопасности**], затем [**Безопасность сети**] в Command Center RX. Убедитесь, что для параметра "SSL" в разделе "Настр. безопасн." установлено "Вкл." и что в параметрах на стороне клиента выбраны один или несколько эффективных методов шифрования.

➔ [Command Center RX User Guide](#)

Разделение файлов

Передача

Скан. на USB

Создание нескольких файлов путем разделения данных отсканированного оригинала постранично с последующей передачей файлов.

(**Значение:** [Откл.] / [Кажд. стр.]

Для настройки разделения файлов выберите [**Кажд. стр.**].



ПРИМЕЧАНИЕ

К концу имени файла добавляется последовательный номер из трех цифр, например, "abc_001.pdf, abc_002.pdf...".

Формат сохранения



Выбор размера сохраняемого изображения.

Параметр	Описание
Аналогично формату ориг.	Сохранение изображения оригинального размера.
A4, A5, A6, B5, B6, Folio, 216 × 340 мм, Letter, Legal, Statement, Executive, Oficio II, 16K, ISO B5, Конверт #10, Конверт #9, Конверт #6, Конверт Monarch, Конверт DL, Конверт C5, Hagaki (Карточки), Oufukuhagaki (возвратная открытка), Youkei 4, Youkei 2	Выберите из списка стандартных форматов.

Связь между форматом оригинала, размером при хранении и масштабом

Параметры "Формат оригинала", "Формат сохранения" и "Масштаб" связаны между собой. Подробнее см. таблицу ниже.

Формат оригинала и формат, в котором нужно выполнить сохранение,	одинаковы	разные
Формат оригинала (стр. 6-17)	Укажите при необходимости.	Укажите при необходимости.
Формат сохранен.	Выберите [Аналогично формату ориг.].	Выберите нужный формат.
Масштаб (стр. 6-13)	Выберите [100%] (или [Авто]).	Выберите [Авто].



ПРИМЕЧАНИЕ

Если указано, что формат сохранения отличается от формата оригинала и выбран масштаб [**100%**], можно сохранить изображение в его фактическом размере (без масштабирования).

Шифрованный PDF



Ввод заранее заданного пароля для печати файла PDF.

Введите пароль и выберите клавишу [**ОК**].



ПРИМЕЧАНИЕ

Для получения подробной информации о вводе пароля см.:

➔ [Способ ввода символов \(стр. 11-9\)](#)

Печать JPEG/TIFF



Выбор размера изображения при печати файлов JPEG или TIFF.

(**Значение:** [Формат бумаги] / [Разрешение изображения] / [Разрешение печати])



Параметр	Описание
Формат бумаги	Размер изображения подгоняется под выбранный формат бумаги.
Разреш. изобр.	Выполняет печать с разрешением фактического изображения.
Разреш. печати	Размер изображения подгоняется под разрешение изображения.

XPS, вписать в страницу



Уменьшение или увеличение размера изображения для подгонки под выбранный формат бумаги при печати файла XPS.

(**Значение:** [Откл.] / [Вкл.])

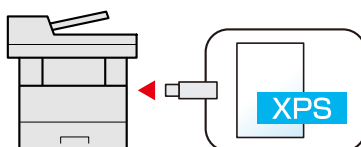

7 Состояние/Отм. Задач

В этой главе рассматриваются следующие темы.

Проверка состояния задания	7-2
Сведения об экранах состояния	7-4
Проверка журнала задания	7-8
Передача истории журнала	7-12
Выполнение задания	7-13
Приостановка и возобновление заданий	7-13
Отмена заданий	7-13
Устройство/связь	7-14
Проверка остатка тонера и бумаги (бумага / расходные материалы)	7-15

Проверка состояния задания

Проверка состояния заданий, которые обрабатываются или ожидают печати.

Экраны доступного состояния

Состояния обработки и ожидания заданий отображаются на дисплее сообщений в виде списка на четырех различных экранах: "Задания печати", "Задания отправки", "Задания сохранения" и "Запланированные задания".

Доступны следующие состояния заданий.

Экран состояния	Отображаемое состояние задания
Печ.сост.задания	<ul style="list-style-type: none"> • Копия • Принтер • Прием факса • Прием электронного сообщения • Печать из ящика документов • Печать данных со съемного носителя • Отчет о задании/список заданий
Отпр.сост.задан.	<ul style="list-style-type: none"> • Передача факса • Эл. почта • Передача папки • Приложение • Несколько адресатов • Передача с сервера факса
Сост. зад. сохр.	<ul style="list-style-type: none"> • Сканирование • ФАКС • Принтер
Плановое задание	<ul style="list-style-type: none"> • Отправка задания факса с помощью отложенной передачи

Экраны отображения состояния

1 Откройте экран.

Клавиша [Состояние/Отм. Задач] > клавиша [▲] [▼] > [Печ.сост.задания], [Отпр.сост.задан.], [Сост. зад. сохр.] или [Плановое задание] > клавиша [ОК]

2 Выберите задание, которое нужно проверить.

1 Выберите задание, которое нужно проверить, и нажмите [Меню].

2 Клавиша [▲] [▼] > [Сведения] > клавиша [ОК]

Отображаются подробные сведения о состоянии задания.



ПРИМЕЧАНИЕ

- При выборе задания факса в [Отпр.сост.задан.] отображается параметр [Отмена приоритетов.]. Выберите [Отмена приоритетов.] и нажмите клавишу [ОК], чтобы приостановить текущее задание и присвоить выбранному заданию наивысший приоритет.
- Для параметра [Плановое задание] отобразится пункт [Начать сейчас]. Выберите [Начать сейчас] и нажмите клавишу [ОК], чтобы немедленно отправить выбранное задание.

3 Проверьте состояние.

Нажмите клавишу [▶] для просмотра следующего экрана. Для возврата к предыдущему экрану нажмите клавишу [◀].

- ➔ [Состояние задания печати \(стр. 7-4\)](#)
- [Состояние задания отправки \(стр. 7-5\)](#)
- [Состояние задания сохранения \(стр. 7-6\)](#)
- [Состояние запланированного задания \(стр. 7-7\)](#)

Сведения об экранах состояния

ПРИМЕЧАНИЕ

Можно показать состояние заданий всех пользователей или состояние только ваших заданий.

➔ [Отоб. сост./журн. \(стр. 8-34\)](#)

Данную настройку также можно изменить в Command Center RX.



➔ [Command Center RX User Guide](#)

Состояние задания печати

Параметр	Описание
Состояние	Состояние задания [Обработка]: Состояние перед началом печати. [Пауза]: Приостановка или ошибка задания печати [Отмена]: Отмена задания [----]: задание завершено.
Принятое время	Время принятия задания
Имя задания	Если имя задания в разделе "Имя задания" отображается в сокращенном виде, выберите [Сведения] для просмотра полного имени задания. Для возврата к предыдущему экрану нажмите клавишу [ОК] .
Тип задания	[Копировать]: Задание копирования [ФАКС]*1: Прием факса [Ящик]: Задание из ящика документов [Принтер]: Задание принтера [Отчет]: Отчет/список [Электронная почта]: Прием электронной почты [USB]: Данные со съемного носителя
Имя пользователя	Имя пользователя для выполняемого задания Если управление реквизитами пользователей системы отключено, отобразится [----].
Стран. и копии	<ul style="list-style-type: none"> • Количество отпечатанных страниц • Количество отпечатанных страниц/общее количество копий, подлежащее печати
Страницы ориг.	Количество страниц оригинала
Инф. об отправ.	Отображается информация отправителя. При приеме факса Если при получении факса указывается имя отправителя, будет отображаться имя. Если указывается только номер отправителя, будет отображаться номер. Если информация об отправителе отсутствует или факс не принят, отображается [----]. Для электронных писем Отображается адрес электронной почты. В противном случае отображается [----].  ПРИМЕЧАНИЕ Если информация об отправителе отображается в сокращенном виде, нажмите [Сведения] для просмотра полной информации об отправителе. Для возврата к предыдущему экрану нажмите клавишу [ОК] .

*1 Отображается только на изделиях с установленной функцией факса.

Состояние задания отправки

Параметр	Описание
Состояние	Состояние задания [Обработка]: Состояние перед началом отправки, например во время сканирования оригиналов [Пауза]: Приостановка задания [Отмена]: Отмена задания
Принятое время	Время принятия задания
Имя задания	Если имя задания в разделе "Имя задания" отображается в сокращенном виде, выберите [Сведения] для просмотра полного имени задания. Для возврата к предыдущему экрану нажмите клавишу [ОК] .
Тип задания	[ФАКС]^{*1}: Задание отправки факса [Электронная почта]: Задание отправки по электронной почте [Папка]: Задание отправки — папка (SMB/FTP) [Приложение]: Задание отправки из приложения [Групп. рассылка]: Групповая рассылка [Факс-сервер]: Передача с сервера факса
Имя пользователя	Имя пользователя для выполняемого задания Если управление реквизитами пользователей системы отключено, отобразится [----].
Страницы ориг.	Количество страниц оригинала
Цвет/Ч-Б	Цветовой режим [Цвет/ч.-б.] [Полноцветный] [Черно-белый] [Оттенки серого] [Смешанный] [Авто(цв/отт.сер.)] [Авто(Цвет/Ч-Б)]
Адресат	Отображается адресат. Если имеется один адресат: Адресат (имя адресата, номер факса, адрес электронной почты или имя сервера)  ПРИМЕЧАНИЕ Если сведения об адресате отображаются в сокращенном виде, нажмите [Сведения] для просмотра полной информации об адресате. Для возврата к предыдущему экрану нажмите клавишу [ОК] . Если имеется несколько адресатов: Отображается [Рассылка] . Если выбран параметр [Список] , отображаются все адресаты. Для возврата к исходному экрану нажмите [Выход] .  ПРИМЕЧАНИЕ Если адресат отображается в сокращенном виде, выберите адресата и затем нажмите клавишу [ОК] для просмотра полной информации о нем. Для возврата к предыдущему экрану нажмите клавишу [ОК] .

*1 Отображается только на изделиях с установленной функцией факса.

Состояние задания сохранения

Параметр	Описание
Состояние	Состояние задания [Обработка]: Состояние перед началом отправки, например во время сканирования оригиналов [Отмена]: Отмена задания
Принятое время	Время принятия задания
Имя задания	Если имя задания в разделе "Имя задания" отображается в сокращенном виде, выберите [Сведения] для просмотра полного имени задания. Для возврата к предыдущему экрану нажмите клавишу [ОК] .
Тип задания	[ФАКС]*1: Задание сохранения для факса [Сканирование]: Задание сохранения для сканирования [Принтер]: Задание сохранения для принтера
Имя пользователя	Имя пользователя для выполняемого задания Если управление реквизитами пользователей системы отключено, отобразится [----].
Страницы ориг.	Количество страниц оригинала
Цвет/Ч-Б	Цветовой режим [Цвет/ч.-б.] [Полноцветный] [Черно-белый] [Оттенки серого] [Смешанный] [Авто(цв/отт.сер.)] [Авто(Цвет/Ч-Б)]
Инф. об отправ.	Отображается информация отправителя. При приеме факса Если при получении факса указывается имя отправителя, будет отображаться имя. Если указывается только номер отправителя, будет отображаться номер. Если информация об отправителе отсутствует или факс не принят, отображается [----]. В противном случае отображается [----].  ПРИМЕЧАНИЕ Если информация об отправителе отображается в сокращенном виде, нажмите [Сведения] для просмотра полной информации об отправителе. Для возврата к предыдущему экрану нажмите клавишу [ОК] .

*1 Отображается только на изделиях с установленной функцией факса.

Состояние запланированного задания

Параметр	Описание
Состояние	Состояние задания [Ожидание]: Ожидание передачи
Время начала	Время начала запланированного задания.
Имя задания	Если имя задания в разделе "Имя задания" отображается в сокращенном виде, выберите [Сведения] для просмотра полного имени задания. Для возврата к предыдущему экрану нажмите клавишу [ОК].
Тип задания	Отображается [ФАКС].
Имя пользователя	Имя пользователя для выполняемого задания Если управление реквизитами пользователей системы отключено, отобразится [----].
Страницы ориг.	Количество страниц оригинала
Цвет/Ч-Б	Цветовой режим [Черно-белый]
Адресат	Отображается адресат. ➔ Адресат (стр. 7-5)

Проверка журнала задания

ПРИМЕЧАНИЕ

- Журнал заданий также доступен из Command Center RX или KYOCERA Net Viewer с компьютера.

➔ **Command Center RX User Guide**
KYOCERA Net Viewer User Guide

- Можно показать журнал заданий всех пользователей или журнал только собственных заданий.

➔ [Отоб. сост./журн. \(стр. 8-34\)](#)

Данную настройку также можно изменить в Command Center RX.

➔ **Command Center RX User Guide**

Доступные экраны журналов заданий

Журналы заданий отображаются по отдельности на четырех экранах: заданий печати, заданий передачи, заданий сохранения и заданий факса.
Доступны следующие журналы заданий.

Экран	Отображаемые журналы заданий
Журн.задан.печ.	<ul style="list-style-type: none"> • Копия • Принтер • Прием факса • Прием электронного сообщения • Печать из ящика документов • Отчет о задании/список заданий • Печать данных со съемного носителя • Приложение
Отпр.журн.задан.	<ul style="list-style-type: none"> • ФАКС • Эл. почта • Папка • Приложение • Несколько адресатов • Передача с сервера факса
Сох. журн. зад.	<ul style="list-style-type: none"> • Сканирование • ФАКС • Принтер
Журн.задан.факса	➔ Руководство по эксплуатации факса

Отображение экрана журналов заданий

1 Откройте экран.

Клавиша [Состояние/Отм. Задач] > клавиша [▲] [▼] > [Журн.задан.печ.], [Отпр.журн.задан.], [Сох. журн. зад.] или [Журн.задан.факса] > клавиша [ОК]



ПРИМЕЧАНИЕ



По поводу параметра [Журн.задан.факса] см.:

➔ [Руководство по эксплуатации факса](#)

2 Выберите задание, которое нужно проверить.

Выберите задание, которое нужно проверить, и нажмите [Сведения].

В правой части строки каждого задания отображается значок результата задания.

- **OK**: задание завершено.
- : произошла ошибка.
- : задание было отменено.



ПРИМЕЧАНИЕ

Можно показать журнал заданий по всем пользователям или только ваш собственный журнал заданий.

➔ [Отоб. сост/журн. \(стр. 8-34\)](#)

Данную настройку также можно изменить в Command Center RX.

➔ [Command Center RX User Guide](#)

3 Проверка журнала задания.

Нажмите клавишу [▶] для просмотра следующего экрана. Для возврата к предыдущему экрану нажмите клавишу [◀].

- ➔ [Журнал заданий печати \(стр. 7-10\)](#)
- ➔ [Журнал заданий отправки \(стр. 7-11\)](#)
- ➔ [Журнал заданий сохранения \(стр. 7-12\)](#)

Журнал заданий печати

Параметр	Описание
Результат	Результат задания [ОК]: задание завершено. [Сбой]: Произошла ошибка. [Отмена]: задание было отменено.
Принятое время	Время принятия задания
Врем.зав	Время завершения задания
Имя задания	Если имя задания в разделе "Имя задания" отображается в сокращенном виде, выберите [Сведения] для просмотра полного имени задания. Для возврата к предыдущему экрану нажмите клавишу [ОК].
Тип задания	[Копировать]: Задание копирования [ФАКС] ^{*1} : Прием факса [Ящик]: Задание из ящика документов [Принтер]: Задание принтера [Отчет]: Отчет/список [Электронная почта]: Прием электронной почты [USB]: Данные со съемного носителя
Имя пользователя	Имя пользователя для выполняемого задания Если управление реквизитами пользователей системы отключено, отобразится [----].
Стран. и копии	<ul style="list-style-type: none"> • Количество отпечатанных страниц • Количество отпечатанных страниц/общее количество копий, подлежащее печати
Страницы ориг.	Количество страниц оригинала
Инф. об отправ.	Отображается информация отправителя. ➔ Инф. об отправ. (стр. 7-4)

*1 Отображается только на изделиях с установленной функцией факса.

Журнал заданий отправки

Параметр	Описание
Результат	Результат задания [ОК]: задание завершено. [Сбой]: Произошла ошибка. [Отмена]: задание было отменено.
Принятое время	Время принятия задания
Врем.зав	Время завершения задания
Имя задания	Если имя задания в разделе "Имя задания" отображается в сокращенном виде, выберите [Сведения] для просмотра полного имени задания. Нажмите [ОК] для возврата к предыдущему экрану.
Тип задания	[Электронная почта]: Задание отправки по электронной почте [Папка]: Задание отправки — папка (SMB/FTP) [ФАКС] ^{*1} : Задание отправки факса [Приложение]: Задание отправки из приложения [Групп. рассылка]: Групповая рассылка [Факс-сервер]: Передача с сервера факса
Имя пользователя	Имя пользователя для выполняемого задания Если управление реквизитами пользователей системы отключено, отобразится [----].
Страницы ориг.	Количество страниц оригинала
Цвет/Ч-Б	Цветовой режим [Цвет/ч.-б.] [Полноцветный] [Черно-белый] [Оттенки серого] [Смешанный]
Адресат	Отображается адресат. ➔ Адресат (стр. 7-5)

*1 Отображается только на изделиях с установленной функцией факса.



ПРИМЕЧАНИЕ

Если во время выполнения операций появится экран ввода имени пользователя для входа, войдите в систему; для справки см.:

➔ [Вход \(стр. 2-15\)](#)

Используемые по умолчанию заводские значения имени пользователя и пароля для входа приведены ниже.

Наименование модели	Имя польз д/вх.	Пароль при входе
ECOSYS M2135dn/ECOSYS M2635dn/ ECOSYS M2635dw	3500	3500
ECOSYS M2040dn/ECOSYS M2540dn/ ECOSYS M2540dw	4000	4000

Журнал заданий сохранения

Параметр	Описание
Результат	Результат задания [ОК]: задание завершено. [Сбой]: Произошла ошибка. [Отмена]: задание было отменено.
Принятое время	Время принятия задания
Врем.зав	Время завершения задания
Имя задания	Если имя задания в разделе "Имя задания" отображается в сокращенном виде, выберите [Сведения] для просмотра полного имени задания. Для возврата к предыдущему экрану нажмите клавишу [ОК].
Тип задания	[ФАКС] ^{*1} : Задание сохранения для факса [Сканирование]: Задание сохранения для сканирования [Принтер]: Задание сохранения для принтера
Имя пользователя	Имя пользователя для выполняемого задания Если управление реквизитами пользователей системы отключено, отобразится [----].
Страницы ориг.	Количество страниц оригинала
Цвет/Ч-Б	Цветовой режим [Цвет/ч.-б.] [Полноцветный] [Черно-белый] [Оттенки серого] [Смешанный]
Инф. об отправ.	Отображается информация отправителя. ➔ Инф. об отправ. (стр. 7-6)

*1 Отображается только на изделиях с установленной функцией факса.

Передача истории журнала

Можно отправить историю журнала электронной почтой. Ее можно отправлять вручную по мере необходимости или настроить автоматическое отправление по достижении заданного количества заданий.

➔ [Передать историю \(стр. 8-7\)](#)

Выполнение задания

Приостановка и возобновление заданий

Приостановите/возобновите все задания при печати/ожидании.

1 Откройте экран.

Нажмите клавишу [Состояние/Отм. Задач].

2 Выберите [Пауза].

Печать приостановится.

Для возобновления приостановленных заданий печати нажмите [Продол.].



ПРИМЕЧАНИЕ

Если во время приостановки нажать клавишу [Назад] или другую функциональную клавишу, например [Копировать], появится запрос: "Возобновление приостановл. заданий. Вы уверены?". Если выбрать [Да], а затем нажать клавишу [ОК], задание возобновляется, и появляется следующий экран. Если выбрать [Нет], а затем нажать клавишу [ОК], появится следующий экран, при этом задание останется приостановленным.

Отмена заданий

Можно отменять задания, находящиеся в состоянии печати/ожидания.

1 Откройте экран.

Клавиша [Состояние/Отм. Задач] > клавиша [▲] [▼] > [Печ.сост.задания], [Отпр.сост.задан.], [Сост. зад. сохр.] или [Плановое задание] > клавиша [ОК]

2 Отмените задание.

Состояние задания печати

1 Выберите задание, которое нужно отменить, и нажмите [Меню].

2 Клавиша [▲] [▼] > [Отмена задания] > клавиша [ОК] > [Да]



ПРИМЕЧАНИЕ

Если выбрано задание приема факсов, отображается [Отмена получения факсов невозможна.], и задание нельзя отменить.

Состояние задания отправки, состояние задания сохранения или состояние запланированного задания

1 Выберите задание, которое нужно отменить, и нажмите [Отмена].



ПРИМЕЧАНИЕ

Задание можно отменить, нажав [Меню], выбрав [Отмена задания], а затем нажав клавишу [ОК].

2 Выберите [Да].

Устройство/связь

Настройте устройства/линии, установленные или подключенные к данному аппарату, и проверьте их состояние.

1 Откройте экран.

- 1 Нажмите клавишу [**Состояние/Отм. Задач**].
- 2 Выберите пункты, которые нужно проверить. Для отображения состояния выбранного устройства нажмите клавишу [**ОК**].

2 Проверьте состояние.

Ниже описаны те элементы, которые можно проверить.

"Сканер"

Отображение таких статусов, как изначальное состояние сканирования и режим ожидания.

"Принтер"

Отображение таких статусов, как ожидание или печать.

"ФАКС"

- Отображаются сведения вроде отправки/приема и набора номера.
- Для отмены отправки/приема факса нажмите [**Откл. лин**].

➔ **Руководство по эксплуатации факса**

Память USB

- Отображается объем использования, емкость и объем свободного места внешнего носителя, подключенного к данному аппарату.
- Для безопасного извлечения внешнего носителя выберите [**Удалить**].

"Клавиатура USB"

Отображается состояние дополнительной USB-клавиатуры.

"Сеть"

Отображается состояние сетевого подключения.

"Wi-Fi"

Отображается состояние подключения Wi-Fi и имя сети (SSID) аппарата.

Эта функция отображается, только если в аппарате предусмотрена функция беспроводной сети.

Проверка остатка тонера и бумаги (бумага / расходные материалы)

Проверьте остаток тонера и бумаги на дисплее сообщений.

1 Откройте экран.

Нажмите клавишу [Состояние/Отм. Задач].

2 Проверьте состояние.

Клавиша [▲] [▼] > [Состоян. тонера] или [Состоян. бумаги] > клавиша [ОК]

Ниже описаны те элементы, которые можно проверить.

"Состоян. тонера"

Информация о количестве оставшегося тонера показана в виде уровней.

"Состоян. бумаги"

Отображается состояние устройства подачи бумаги. Нажмите клавишу [▶] для просмотра следующего устройства подачи. Для возврата к предыдущему экрану нажмите клавишу [◀].

8 Настройка и регистрация (Системное меню)

В этой главе рассматриваются следующие темы.

Системное меню	8-2
Метод работы	8-2
Параметры системного меню	8-3
Отчет	8-6
Система/Сетевой	8-9
Польз/Учет задан	8-21
Свойство пользователя	8-21
Общие параметры	8-22
Копирование	8-35
Принтер	8-36
Передать	8-38
ФАКС	8-39
Ящик документов	8-39
Правка адресата	8-40
Настройка/обслуж	8-41

Системное меню

Настройка параметров, связанных с общей работой аппарата.

Метод работы

Для отображения параметров на дисплее сообщений нажмите клавишу [Системное меню/Счетчик]. Затем выберите один из отображенных параметров.

➔ [Метод работы \(стр. 2-13\)](#)

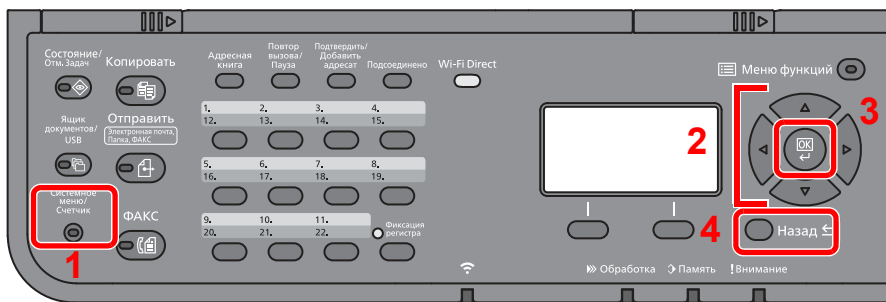

- 1 Отображение пунктов системного меню.
- 2 Выбор показанного пункта или изменение числового значения.
- 3 Подтверждение выбранного параметра.
- 4 Отмена текущего параметра меню и возврат к меню на один уровень выше.

ПРИМЕЧАНИЕ

- Для изменения настроек, требующего прав администратора, необходимо войти в систему с правами администратора. Используемые по умолчанию заводские значения имени пользователя и пароля для входа приведены ниже.

Наименование модели	Имя польз д/вх.	Пароль при входе
ECOSYS M2135dn/ECOSYS M2635dn/ ECOSYS M2635dw	3500	3500
ECOSYS M2040dn/ECOSYS M2540dn/ ECOSYS M2540dw	4000	4000

- Если настройки функции по умолчанию были изменены, можно нажать клавишу [Сброс] на экране каждой функции, чтобы немедленно изменить настройки.

См. [Параметры системного меню](#) на следующей странице и выполните необходимые настройки.

Параметры системного меню

Данный раздел объясняет функции, которые можно настроить через системное меню. Для настройки параметров выберите пункт в системном меню и нажмите его. В таблице ниже приведено описание каждой функции.

Параметр	Описание	Страница для справки
Печать отчета	Печать отчетов для проверки параметров аппарата, состояния и журнала. Также можно настроить параметры для печати отчетов.	стр. 8-6
Парам. адм. отч.		См. Руководство по эксплуатации факса.
Настр. отч. рез.		стр. 8-7
Ист. журн. заданий		стр. 8-7
Счетчик	Подсчитывает количество напечатанных или отсканированных страниц.	стр. 2-43
Настройки сети	Настройка параметров сети.	стр. 8-9
Основная сеть	Задайте сеть, которая будет использоваться для функций передачи, сетевой аутентификации и подключения к внешней адресной книге.	стр. 8-19
Уст. блок. и/ф.	Позволяет защитить аппарат путем блокирования интерфейса с внешними устройствами, например с хостами USB.	стр. 8-20
Уровень защиты	Параметр "Уровень защиты" является опцией меню, используемой преимущественно обслуживающим персоналом при выполнении технического обслуживания. Клиентам нет необходимости использовать данную функцию.	—
Перезапуск	Перезапуск аппарата без выключения питания с помощью выключателя питания. Используйте данную функцию только для борьбы с нестабильной работой аппарата. (Аналогично перезапуску компьютера.)	стр. 8-20
Дополнит. функция	Можно использовать дополнительные приложения, установленные на данном аппарате.	стр. 8-21
Польз./Учет задан	Настройка параметров, связанных с управлением аппаратом. Реквизиты польз.: ➔ Общие сведения об управлении реквизитами пользователей (стр. 9-2) Учет заданий: ➔ Общие сведения об учете заданий (стр. 9-26)	—
Свойство пользователя	Позволяет просматривать и частично редактировать информацию о вошедших в систему пользователей.	стр. 8-21
Язык	Выберите язык, на котором будут отображаться надписи на дисплее сообщений.	стр. 8-22
Экран по умолч.	Выберите экран, который будет появляться после запуска аппарата (экран по умолчанию).	стр. 8-22
Звук	Задайте опции звуковых сигналов во время работы аппарата.	стр. 8-22
Яркость экрана	Задайте яркость дисплея сообщений.	стр. 8-23
Ориг./Пар. бум.	Настройки параметров для оригиналов.	стр. 8-23
Устан. огран.	Ограничение на количество копий, которое можно сделать за один раз.	стр. 8-27

Параметр	Описание	Страница для справки
Ед. измерения	Выберите метрические единицы измерения или дюймы для указания размеров бумаги.	стр. 8-28
Обработка ошибок	Выберите, отменять задание в случае ошибки или продолжать выполнение.	стр. 8-28
Установка даты	Настройте параметры, связанные с датой и временем.	стр. 8-28
Настройка таймера	Настройте параметры, связанные со временем.	стр. 8-29
Функция по умолч.	Значения параметров по умолчанию — это значения, автоматически задаваемые после прогрева аппарата или после нажатия клавиши [Сброс]. Задайте значения по умолчанию для доступных параметров, например для копирования и отправки. Если задать в качестве значений по умолчанию часто используемые значения, это облегчит выполнение последующих заданий.	стр. 8-31
Операция входа	Выберите экран ввода имени пользователя и пароля при входе.	стр. 8-31
РЕЖ. РАМ ДИСКА	Можно создать RAM-диск и задать его размер.	стр. 8-33
Формат. карту SD	Форматирование карты памяти SD/SDHC.	стр. 8-33
Дополн. память	Если установлен дополнительный модуль памяти, можно выбрать схему распределения памяти, исходя из области применения оборудования.	стр. 8-33
Настройки факс-сервера	Настройте параметры для факс-сервера.	стр. 8-21
Отоб. сост./журн.	Задайте способ отображения статуса/журнала.	стр. 8-34
Тип клавиат. USB	Выберите тип используемой клавиатуры USB.	стр. 8-34
Сигнал "мало тонера"	Задайте количество оставшегося тонера, при котором администратор будет уведомлен о низком уровне тонера и необходимости заказа тонера.	стр. 8-34
Показ.сооб.выкл.	Укажите, будет ли отображаться сообщение с подтверждением при выключении питания.	стр. 8-34
Настр. энергосб.	Выберите способ выхода из режима энергосбережения.	стр. 8-35
Копирование	Настройка параметров функций копирования.	стр. 8-35
Принтер	При печати с компьютеров параметры, как правило, задаются на экране прикладного программного обеспечения. Однако для следующих параметров можно задать значения по умолчанию с целью пользовательской настройки аппарата.	стр. 8-36
Передать	Настройка параметров функций передачи.	стр. 8-38
ФАКС	Настройка параметров функций факса. ➡ Руководство по эксплуатации факса	—
Ящик документов	Настройка параметров, относящихся к ящикам заданий, дополнительных адресов и опроса. Подробнее о ящике дополнительного адреса и ящике опроса см. Руководство по эксплуатации факса .	стр. 8-39



Параметр	Описание	Страница для справки
Правка адресата	<p>Настройка параметров адресной книги и клавиш набора одним нажатием.</p> <p>Адресная книга:</p> <ul style="list-style-type: none"> ➔ Добавление адресата (адресная книга) (стр. 3-18) <p>Клавиша для набора одним нажатием:</p> <ul style="list-style-type: none"> ➔ Добавление адресата к клавише набора одним нажатием (Клавиша набора одним нажатием) (стр. 3-25) 	стр. 8-40
Настройка/обслуж	Регулирование качества печати и проведение технического обслуживания аппарата.	стр. 8-41

Отчет

Печать отчетов для проверки параметров аппарата, состояния и журнала. Также можно настроить параметры для печати отчетов.

Печать отчета

Клавиша [Системное меню/Счетчик] > клавиша [▲] [▼] > [Отчет] > клавиша [OK] > клавиша [▲] [▼] > [Печать отчета] > клавиша [OK]

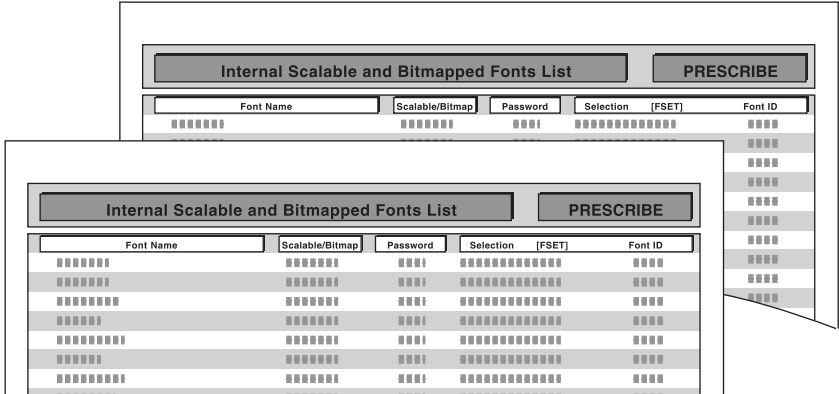
Параметр	Описание
<p>Карта меню</p>	<p>Печать карты меню для проверки настроек аппарата.</p> 
<p>Страница состояния</p>	<p>Печать страницы состояния, позволяющая проверить информацию, в том числе текущие параметры, объем памяти и установленное дополнительное оборудование.</p> 
<p>Список шрифтов</p>	<p>Выводит на печать список шрифтов, позволяющий проверить образцы шрифтов, установленных в аппарате.</p> 

Парам. адм. отч.

Клавиша [Системное меню/Счетчик] > клавиша [▲] [▼] > [Отчет] > клавиша [ОК] > клавиша [▲] [▼] > [Парам. адм. отч.] > клавиша [ОК]

Настройте параметры для отчета о передаче факса и для отчета о приеме факса.

➔ [Руководство по эксплуатации факса](#)

Настр. отч. рез.

Клавиша [Системное меню/Счетчик] > клавиша [▲] [▼] > [Отчет] > клавиша [ОК] > клавиша [▲] [▼] > [Настр. отч. рез.] > клавиша [ОК]

Параметр	Описание
Результат отпр.	Автоматически выводит на печать отчет о результатах передачи по завершении передачи.
E-mail/Папка	Автоматически выводит на печать отчет о результатах передачи по завершении передачи на электронную почту или в папку SMB/FTP. Значение: Выкл., Вкл., Только отчет об ошибках
ФАКС* ¹	➔ Руководство по эксплуатации факса
Отм. перед отпр.* ²	Печать отчета о результатах отправки, если задание было отменено до отправки. Значения: Выкл., Вкл.
Инфо адресата* ²	Выбор формата получателя для отчета о результатах отправки. Значение: Адресат или имя, Адресат и имя
Рез. приема факса* ¹	➔ Руководство по эксплуатации факса
Увед. о зав. здн	Прикрепляет отправленные изображения к уведомлениям о завершении задания. Значение: Не прикреплять изображение, Прикрепить переданное изображение

*1 Только на изделиях с установленной функцией факса.

*2 Если для параметров "E-mail/Папка" и "ФАКС" установлено значение [Откл.], эта функция не отображается.

Ист. журн. заданий

Клавиша [Системное меню/Счетчик] > клавиша [▲] [▼] > [Отчет] > клавиша [ОК] > клавиша [▲] [▼] > [Ист.журн.заданий] > клавиша [ОК]

Параметр	Описание
Автоотправка	Данная функция автоматически отправляет историю журнала указанным адресатам всякий раз, когда количество внесенных в журнал заданий достигает заданного количества. Значение: Выкл., Вкл.  ПРИМЕЧАНИЕ Если выбрано [Вкл.], укажите количество историй заданий. Диапазон значений составляет от 1 до 16.
Передать историю	Можно также передать историю журнала указанным адресатам вручную.
Адресат	Выберите адресата, которому нужно переслать истории журнала. Можно задавать только адреса электронной почты.

Параметр	Описание
Тема	Задайте тему, которая будет автоматически вводиться при отправке истории журналов электронной почтой. Значение: до 60 символов
Личная информация.	Укажите, можно ли включать в журнал заданий личную информацию. Значение: Включить, Исключить

Система/Сетевой

Настройка системных параметров аппарата.

Настройки сети

Клавиша [Системное меню/Счетчик] > клавиша [▲] [▼] > [Система/Сетевой] > клавиша [OK] > клавиша [▲] [▼] > [Настройки сети] > клавиша [OK]

Настройка параметров сети.

Имя хоста

Параметр	Описание
Имя хоста	Проверьте имя хоста аппарата. Имя хоста можно изменить из Command Center RX.  Изменение информации об устройстве (стр. 2-50)





Нас.Wi-Fi Direct

Настройте Wi-Fi Direct.



ПРИМЕЧАНИЕ

Эта функция отображается, только если в аппарате предусмотрена функция беспроводной сети.

Параметр	Описание
Wi-Fi Direct	Выберите, следует ли использовать Wi-Fi Direct Значения: Выкл., Вкл.
Имя устройства	Введите имя устройства.  ПРИМЕЧАНИЕ <ul style="list-style-type: none"> Можно ввести до 32 символов. Данная функция отображается, если для параметра [Wi-Fi Direct] установлено [Вкл.].
IP-адрес	Проверьте IP-адрес аппарата.  Настройка TCP/IP (стр. 8-12)  ПРИМЕЧАНИЕ Данная функция отображается, если для параметра [Wi-Fi Direct] установлено [Вкл.].
Автоотключение	Автоматическое отключение устройств, подключенных с помощью функции Wi-Fi Direct. Значения: Выкл., Вкл.  ПРИМЕЧАНИЕ Данная функция отображается, если для параметра [Wi-Fi Direct] установлено [Вкл.].
Таймер отключ.	Если выбрано [Вкл.] для "Автоотключение", для задайте время ожидания для автоматического отключения. Значения: День (от 00 до 31), Час (от 00 до 23), Минута (от 00 до 59)

Настройки Wi-Fi

Настройте Wi-Fi.





ПРИМЕЧАНИЕ

Эта функция отображается, только если в аппарате предусмотрена функция беспроводной сети.





Параметр	Описание
Wi-Fi	Выберите, следует ли использовать Wi-Fi. Значения: Выкл., Вкл.
Настройка	-
Сост. подключен.	Проверка состояния беспроводной локальной сети.
Быстрая настройка	Если аппарат подключен к точке доступа, поддерживающей автоматическую настройку беспроводной сети, то параметры подключения можно будет настроить с помощью быстрой установки. ПРИМЕЧАНИЕ Если выполняется подключение к точке доступа с включенным WEP, нажмите [WEP Key Index] и выберите индекс ключа WEP.
Доступная сеть	Показывает точки доступа, к которым может подключиться аппарат. ПРИМЕЧАНИЕ <ul style="list-style-type: none"> • В случае выбора варианта [Перезагрузка] список будет перезагружен. • Если настройка безопасности точки доступа использует WEP, выберите [Меню] и задайте [WEP Key Index].
WEP Key Index	Выберите индекс ключа для точки доступа. Значения: от 0 до 3
Кнопка	Если точка доступа поддерживает способ настройки нажатием кнопки, то параметры беспроводной сети можно настроить с помощью кнопки. Данная настройка активирует кнопку, и подключение устанавливается нажатием кнопки на точке доступа. ПРИМЕЧАНИЕ Способ настройки нажатием кнопки поддерживает только протокол WPS.
ПИН (Устройство)	Устанавливает подключение с помощью ПИН-кода аппарата. Введите ПИН-код на точке доступа. ПИН-код аппарат генерируется автоматически.

Параметр	Описание																				
Пользов. настр.	Можно изменить подробные настройки беспроводной локальной сети.																				
Имя сети (SSID)	<p>Задайте SSID (идентификатор беспроводной сети) для беспроводной локальной сети, к которой подключается аппарат.</p> <p> ПРИМЕЧАНИЕ Можно ввести до 32 символов.</p>																				
Сетевая аутент.	<p>Выберите тип сетевой аутентификации.</p> <p>Значения: Открытая, WPA2/WPA-PSK, WPA2-PSK, WPA2/WPA-EAP, WPA2-EAP</p>																				
Шифрование	<p>Выбор метода шифрования. Значения данной настройки могут отличаться в зависимости от настройки сетевой аутентификации.</p> <table border="1" data-bbox="491 607 1481 1106"> <thead> <tr> <th data-bbox="491 607 759 689">Сетевая аутентификация</th> <th colspan="2" data-bbox="759 607 1481 689">Шифрование</th> </tr> </thead> <tbody> <tr> <td data-bbox="491 689 759 831" rowspan="2">Открыть</td> <td data-bbox="759 689 911 741">Отключить</td> <td data-bbox="911 689 1481 741">—</td> </tr> <tr> <td data-bbox="759 741 911 831">WEP</td> <td data-bbox="911 741 1481 831">WEP-ключ: не более 26 символов WEP Key Index: от 0 до 3</td> </tr> <tr> <td data-bbox="491 831 759 913">WPA2/WPA-PSK</td> <td colspan="2" data-bbox="759 831 1481 913">Шифрован. данных: AES, Авто Предв. откр.ключ: не более 64 символов</td> </tr> <tr> <td data-bbox="491 913 759 996">WPA2-PSK</td> <td colspan="2" data-bbox="759 913 1481 996">Шифрован. данных: AES, Авто Предв. откр.ключ: не более 64 символов</td> </tr> <tr> <td data-bbox="491 996 759 1048">WPA2/WPA-EAP</td> <td colspan="2" data-bbox="759 996 1481 1048">Шифрован. данных: AES, Авто</td> </tr> <tr> <td data-bbox="491 1048 759 1106">WPA2-EAP</td> <td colspan="2" data-bbox="759 1048 1481 1106">Шифрован. данных: AES, Авто</td> </tr> </tbody> </table>	Сетевая аутентификация	Шифрование		Открыть	Отключить	—	WEP	WEP-ключ: не более 26 символов WEP Key Index: от 0 до 3	WPA2/WPA-PSK	Шифрован. данных: AES, Авто Предв. откр.ключ: не более 64 символов		WPA2-PSK	Шифрован. данных: AES, Авто Предв. откр.ключ: не более 64 символов		WPA2/WPA-EAP	Шифрован. данных: AES, Авто		WPA2-EAP	Шифрован. данных: AES, Авто	
Сетевая аутентификация	Шифрование																				
Открыть	Отключить	—																			
	WEP	WEP-ключ: не более 26 символов WEP Key Index: от 0 до 3																			
WPA2/WPA-PSK	Шифрован. данных: AES, Авто Предв. откр.ключ: не более 64 символов																				
WPA2-PSK	Шифрован. данных: AES, Авто Предв. откр.ключ: не более 64 символов																				
WPA2/WPA-EAP	Шифрован. данных: AES, Авто																				
WPA2-EAP	Шифрован. данных: AES, Авто																				

Параметр	Описание
Настройка TCP/IP	-
TCP/IP	Выберите, нужно ли использовать протокол TCP/IP. Значение: Выкл., Вкл.
Настр. IPv4	Настройте протокол TCP/IP (IPv4) для подключения к сети. Данная настройка доступна, если для параметра [TCP/IP] установлено [Вкл.].
DHCP	Выберите, нужно ли использовать сервер DHCP (IPv4). Значение: Выкл., Вкл.
Auto-IP	Выберите, будет ли использоваться Auto-IP. Значение: Выкл., Вкл.
IP-адрес	Введите IP-адрес. Значения: ###.###.###.###  ПРИМЕЧАНИЕ Если для DHCP выбрано [Вкл.], данный элемент доступен только для просмотра и не может настраиваться.
Маска подсети	Введите маску подсети IP. Значения: ###.###.###.###  ПРИМЕЧАНИЕ Если для DHCP выбрано [Вкл.], данный элемент доступен только для просмотра и не может настраиваться.
Шлюз по умол.	Введите IP-адрес шлюза. Значения: ###.###.###.###  ПРИМЕЧАНИЕ Если для DHCP выбрано [Вкл.], данный элемент доступен только для просмотра и не может настраиваться.

 **ВАЖНО**

- Если используется настройка Auto-IP, введите "0.0.0.0" для параметра [IP-адрес].
- После изменения настройки перезапустите сеть или выключите, а затем снова включите аппарат.

Параметр	Описание
Настр. IPv6	Настройте протокол TCP/IP (IPv6) для подключения к сети. Данная настройка доступна, если для параметра [TCP/IP] установлено [Вкл.].
Настр. IPv6	<p>Выберите, будет ли использоваться IPv6. Значение: Выкл., Вкл.</p> <p> ПРИМЕЧАНИЕ Если выбрать [Вкл.], после перезапуска сети в [Лок.ссыл.] отобразится IP-адрес.</p>
Ручные настройки	<p>Задайте ручную IP-адрес, длину префикса и адрес шлюза для протокола TCP/IP (IPv6). Значение</p> <p>IP-адрес: 128-битный адрес включает восемь групп, состоящих из четырехзначных шестнадцатеричных чисел. Группы разделены двоеточием (:).</p> <p>Длина приставки: от 0 до 128</p> <p>Шлюз по умол.: 128-битный адрес включает восемь групп, состоящих из четырехзначных шестнадцатеричных чисел. Группы разделены двоеточием (:).</p> <p> ПРИМЕЧАНИЕ Данная функция выводится на дисплей, если для [Настр. IPv6] установлено [Вкл.]. Для ввода параметра "Шлюз по умол." задайте для [RA(Stateless)] значение [Откл.].</p>
RA(Stateless)	<p>Выберите, будет ли использоваться функция RA (без состояния). Значения: Выкл., Вкл.</p> <p> ПРИМЕЧАНИЕ Данная функция выводится на дисплей, если для [Настр. IPv6] установлено [Вкл.]. Если выбрать [Вкл.], после перезапуска сети в поле [IP-адрес 1 (до 5)] отобразится IP-адрес.</p>
Настройки DHCPv6	<p>Выберите, будет ли использоваться сервер DHCP (IPv6). Значения: Выкл., Вкл.</p> <p> ПРИМЕЧАНИЕ Данная функция выводится на дисплей, если для [Настр. IPv6] установлено [Вкл.]. Если выбрать [Вкл.], после перезапуска сети в поле [IP-адрес] отобразится IP-адрес.</p>
Перезапуск сети	Выполняется перезапуск сети.



ВАЖНО

После изменения настройки перезапустите сеть или выключите, а затем снова включите аппарат.

Настр.пров. сети

Задайте настройки проводной сети.

Параметр	Описание
Настройка TCP/IP	<p>Подробные сведения о значении настройки.</p> <p>➔ Настройка TCP/IP (стр. 8-12)</p>
Интерфейс LAN	<p>Укажите параметры для используемого интерфейса LAN.</p> <p>Значение: Авто, 10Base-Половина, 10Base-Полный, 100Base-Половина, 100Base-Полный, 1000BASE-T</p>

ВАЖНО

После изменения настройки перезапустите сеть или выключите, а затем снова включите аппарат.

Vonjour

Параметр	Описание			
Настройка протокола	<p>Выберите, будет ли использоваться Vonjour.</p> <p>Значение: Выкл., Вкл.</p>			
<table border="1"> <tr> <td>Wi-Fi Direct*¹</td> <td rowspan="3"> <p>Выберите, включать ли эту функцию для каждой сети.</p> <p>Значения: Отключить, Включить</p> </td> </tr> <tr> <td>Wi-Fi*¹</td> </tr> <tr> <td>Проводная сеть</td> </tr> </table>	Wi-Fi Direct* ¹	<p>Выберите, включать ли эту функцию для каждой сети.</p> <p>Значения: Отключить, Включить</p>	Wi-Fi* ¹	Проводная сеть
Wi-Fi Direct* ¹	<p>Выберите, включать ли эту функцию для каждой сети.</p> <p>Значения: Отключить, Включить</p>			
Wi-Fi* ¹				
Проводная сеть				



*1 Отображается, только если в аппарате предусмотрена функция беспроводной сети.

IPSec





Параметр	Описание
IPSec	<p>Выполните эту настройку, если используется протокол IPSec.</p> <p>Значения: Выкл., Вкл.</p> <p> ПРИМЕЧАНИЕ</p> <p>Если для [Vonjour] установлено [Вкл.], задайте [Настр. правила].</p>







Настр. протокола



Сконфигурируйте настройки протокола.

Параметр	Описание			
NetBEUI	<p>Выберите, можно ли получать документы с помощью NetBEUI.*¹</p> <p>Значения: Выкл., Вкл.</p>			
<table border="1"> <tr> <td>Wi-Fi Direct*²</td> <td rowspan="3"> <p>Выберите, включать ли эту функцию для каждой сети.</p> <p>Значения: Отключить, Включить</p> <p> ПРИМЕЧАНИЕ</p> <p>Данная функция выводится на дисплей, если для [NetBEUI] установлено [Вкл.].</p> </td> </tr> <tr> <td>Wi-Fi*²</td> </tr> <tr> <td>Проводная сеть</td> </tr> </table>	Wi-Fi Direct* ²	<p>Выберите, включать ли эту функцию для каждой сети.</p> <p>Значения: Отключить, Включить</p> <p> ПРИМЕЧАНИЕ</p> <p>Данная функция выводится на дисплей, если для [NetBEUI] установлено [Вкл.].</p>	Wi-Fi* ²	Проводная сеть
Wi-Fi Direct* ²	<p>Выберите, включать ли эту функцию для каждой сети.</p> <p>Значения: Отключить, Включить</p> <p> ПРИМЕЧАНИЕ</p> <p>Данная функция выводится на дисплей, если для [NetBEUI] установлено [Вкл.].</p>			
Wi-Fi* ²				
Проводная сеть				

Параметр	Описание
SNMPv3	Выберите, следует ли осуществлять связь с помощью SNMPv3. ^{*1} Значение: Выкл., Вкл.
Wi-Fi Direct^{*2}	Выберите, включать ли эту функцию для каждой сети.
Wi-Fi^{*2}	Значения: Отключить, Включить
Проводная сеть	 ПРИМЕЧАНИЕ Данная функция выводится на дисплей, если для [SNMPv3] установлено [Вкл.].
FTP (сервер)	Выберите, можно ли получать документы с помощью FTP. ^{*1} Значения: Выкл., Вкл.
Wi-Fi Direct^{*2}	Выберите, включать ли эту функцию для каждой сети.
Wi-Fi^{*2}	Значения: Отключить, Включить
Проводная сеть	 ПРИМЕЧАНИЕ Данная функция выводится на дисплей, если для [FTP (сервер)] установлено [Вкл.].
FTP (Клиент)	Выберите, можно ли отправлять документы с помощью FTP. Если выбрано [Вкл.], задайте номер порта FTP. Номер порта по умолчанию — 21. Значения: Откл., Вкл. (Номер порта: 1 – 65535)
SMB	Выберите, можно ли отправлять документы с помощью SMB. Если выбрано [Вкл.], задайте номер порта SMB по умолчанию. Номер порта по умолчанию — 445. Значения: Откл., Вкл. (Номер порта: 1 – 65535)
SNMP	Выберите, следует ли осуществлять связь с помощью SNMP. ^{*1} Значение: Выкл., Вкл.
Wi-Fi Direct^{*2}	Выберите, включать ли эту функцию для каждой сети.
Wi-Fi^{*2}	Значения: Отключить, Включить
Проводная сеть	 ПРИМЕЧАНИЕ Данная функция выводится на дисплей, если для [SNMP] установлено [Вкл.].
SMTP	Выберите, можно ли отправлять электронные письма с помощью SMTP. Значение: Выкл., Вкл.
POP3	Выберите, можно ли получать электронные письма с помощью POP3. Значения: Выкл., Вкл.
Порт Raw	Выберите, нужно ли получать документы с помощью порта Raw. ^{*1} Значения: Откл., Вкл.
Wi-Fi Direct^{*2}	Выберите, включать ли эту функцию для каждой сети.
Wi-Fi^{*2}	Значения: Отключить, Включить
Проводная сеть	 ПРИМЕЧАНИЕ Данная функция выводится на дисплей, если для [Порт Raw] установлено [Вкл.].
LPD	Выберите, можно ли получать документы с помощью LPD. ^{*1} Значения: Выкл., Вкл.
Wi-Fi Direct^{*2}	Выберите, включать ли эту функцию для каждой сети.
Wi-Fi^{*2}	Значения: Отключить, Включить
Проводная сеть	 ПРИМЕЧАНИЕ Данная функция выводится на дисплей, если для [LPD] установлено [Вкл.].

Параметр	Описание
IPP	<p>Выберите, можно ли получать документы с помощью IPP. Чтобы использовать протокол IPP, выберите [Не безоп. (IPP и IPPS)] для параметра "Безоп. IPP" в разделе "Настройки безопасности" в Command Center RX. Номер порта по умолчанию — 631.*¹</p> <p>Значения: Откл., Вкл. (Номер порта: 1—32 767)</p>
Wi-Fi Direct* ²	<p>Выберите, включать ли эту функцию для каждой сети.</p> <p>Значения: Отключить, Включить</p>
Wi-Fi* ²	
Проводная сеть	<p> ПРИМЕЧАНИЕ</p> <p>Данная функция выводится на дисплей, если для [IPP] установлено [Вкл.].</p>
IPP через SSL	<p>Выберите, будет ли использоваться IPP через SSL.*¹, *³</p> <p>Значения: Откл., Вкл. (Номер порта: 1—32 767)</p> <p> ПРИМЕЧАНИЕ</p> <p>При выборе значения [Вкл.] также требуется сертификат для SSL. По умолчанию используется самостоятельно сгенерированный сертификат аппарата.</p> <p>➔ Command Center RX User Guide</p>
Wi-Fi Direct* ²	<p>Выберите, включать ли эту функцию для каждой сети.</p> <p>Значения: Отключить, Включить</p>
Wi-Fi* ²	
Проводная сеть	<p> ПРИМЕЧАНИЕ</p> <p>Данная функция выводится на дисплей, если для [IPP через SSL] установлено [Вкл.].</p>
HTTP	<p>Выберите, следует ли осуществлять связь с помощью HTTP.*¹</p> <p>Значения: Откл., Вкл.</p>
Wi-Fi Direct* ²	<p>Выберите, включать ли эту функцию для каждой сети.</p> <p>Значения: Отключить, Включить</p>
Wi-Fi* ²	
Проводная сеть	<p> ПРИМЕЧАНИЕ</p> <p>Данная функция выводится на дисплей, если для [HTTP] установлено [Вкл.].</p>
HTTPS	<p>Выберите, следует ли осуществлять связь с помощью HTTPS.*¹, *³</p> <p>Значения: Откл., Вкл.</p>
Wi-Fi Direct* ²	<p>Выберите, включать ли эту функцию для каждой сети.</p> <p>Значения: Отключить, Включить</p>
Wi-Fi* ²	
Проводная сеть	<p> ПРИМЕЧАНИЕ</p> <p>Данная функция выводится на дисплей, если для [HTTPS] установлено [Вкл.].</p>
LDAP	<p>Выберите, будет ли использоваться LDAP.</p> <p>Значения: Выкл., Вкл.</p>

Параметр	Описание
ThinPrint	<p>Выберите, будет ли использоваться ThinPrint. Чтобы использовать протокол Thin Print, задайте для протокола значение [Вкл.]. Номер порта по умолчанию — 4000. ^{*1, *3}</p> <p>Значения: Откл., Вкл. (Номер порта: 1—32 767)</p> <p> ПРИМЕЧАНИЕ</p> <p>Данная функция отображается только при активированной дополнительной опции ThinPrint.</p>
Thin Print через SSL	<p>Для использования протокола Thin Print через SSL установите для параметра [ThinPrint over SSL] значение [Вкл.]. ^{*1, *3}</p> <p>Значения: Выкл., Вкл.</p> <p> ПРИМЕЧАНИЕ</p> <ul style="list-style-type: none"> • Данная функция выводится на дисплей, если для [ThinPrint] установлено [Вкл.]. • При выборе значения [Вкл.] также требуется сертификат для SSL. По умолчанию используется самостоятельно сгенерированный сертификат аппарата. <p>➔ Command Center RX User Guide</p>
Wi-Fi Direct ^{*2}	<p>Выберите, включать ли эту функцию для каждой сети.</p> <p>Значения: Отключить, Включить</p>
Wi-Fi ^{*2}	
Проводная сеть	<p> ПРИМЕЧАНИЕ</p> <p>Данная функция выводится на дисплей, если для [ThinPrint] установлено [Вкл.].</p>
WSD сканирование	<p>Выберите, следует ли использовать WSD сканирование. ^{*1}</p> <p>Значения: Откл., Вкл.</p>
Wi-Fi Direct ^{*2}	<p>Выберите, включать ли эту функцию для каждой сети.</p> <p>Значения: Отключить, Включить</p>
Wi-Fi ^{*2}	
Проводная сеть	<p> ПРИМЕЧАНИЕ</p> <p>Данная функция выводится на дисплей, если для [WSD Сканирование] установлено [Вкл.].</p>
WSD печать	<p>Укажите, будут ли использоваться наши фирменные веб-службы. Драйверы WIA, TWAIN и драйвер сетевого факса используют указанный расширенный веб-сервис WSD. ^{*1}</p> <p>Значения: Выкл., Вкл.</p>
Wi-Fi Direct ^{*2}	<p>Выберите, включать ли эту функцию для каждой сети.</p> <p>Значения: Отключить, Включить</p>
Wi-Fi ^{*2}	
Проводная сеть	<p> ПРИМЕЧАНИЕ</p> <p>Данная функция выводится на дисплей, если для [WSD Печать] установлено [Вкл.].</p>
Enhanced WSD	<p>Укажите, будут ли использоваться наши фирменные веб-службы. ^{*1}</p> <p>Значения: Выкл., Вкл.</p> <p> ПРИМЕЧАНИЕ</p> <p>Выбор значения [Откл.] приведет к отключению набора функций драйверов WIA, TWAIN и сетевого факса.</p>
Wi-Fi Direct ^{*2}	<p>Выберите, включать ли эту функцию для каждой сети.</p> <p>Значения: Отключить, Включить</p>
Wi-Fi ^{*2}	
Проводная сеть	<p> ПРИМЕЧАНИЕ</p> <p>Данная функция выводится на дисплей, если для [Enhanced WSD] установлено [Вкл.].</p>

Параметр	Описание
EnhancedWSD(SSL)	<p>Укажите, будут ли использоваться наши фирменные веб-службы через SSL. *1, *3 Значения: Выкл., Вкл.</p> <p> ПРИМЕЧАНИЕ Выбор значения [Откл.] приведет к отключению набора функций драйверов WIA, TWAIN и сетевого факса.</p>
Wi-Fi Direct*2	<p>Выберите, включать ли эту функцию для каждой сети.</p>
Wi-Fi*2	<p>Значения: Отключить, Включить</p>
Проводная сеть	<p> ПРИМЕЧАНИЕ Данная функция выводится на дисплей, если для [EnhancedWSD(SSL)] установлено [Вкл.].</p>
eSCL	<p>Выберите, можно ли получать отсканированные документы с помощью eSCL. *1 Значения: Откл., Вкл.</p>
Wi-Fi Direct*2	<p>Выберите, включать ли эту функцию для каждой сети.</p>
Wi-Fi*2	<p>Значения: Отключить, Включить</p>
Проводная сеть	<p> ПРИМЕЧАНИЕ Данная функция выводится на дисплей, если для [eSCL] установлено [Вкл.].</p>

Параметр	Описание
eSCL через SSL	Выберите, получать ли отсканированные документы с помощью eSCL через SSL. *1, *3 Значения: Откл., Вкл.
Wi-Fi Direct*2	Выберите, включать ли эту функцию для каждой сети. Значения: Отключить, Включить
Wi-Fi*2	
Проводная сеть	
	 ПРИМЕЧАНИЕ Данная функция выводится на дисплей, если для [eSCL через SSL] установлено [Вкл.].

*1 Изменения данной настройки вступят в силу после перезапуска устройства или сети.

*2 Отображается, только если в аппарате предусмотрена функция беспроводной сети.

*3 Установите для "SSL" в "Настр. безопасн." значение [Вкл.].

➔ [Настройки безопасности \(стр. 8-19\)](#)

 **ВАЖНО**

После изменения настройки перезапустите сеть или выключите, а затем снова включите аппарат.

Настройки безопасности

Параметр	Описание
SSL	Выберите, будет ли использоваться протокол SSL. Значения: Выкл., Вкл.

Пинг

Параметр	Описание
Пинг	Проверка возможности соединения с адресатом путем ввода имени хоста или IP-адреса адресата.

Перезапуск сети

Параметр	Описание
Перезапуск сети	Выполняется перезапуск сети.

Основная сеть

Клавиша [Системное меню/Счетчик] > клавиша [▲] [▼] > [Система/Сетевой] > клавиша [OK] > клавиша [▲] [▼] > [Основная сеть] > клавиша [OK]

 **ПРИМЕЧАНИЕ**

Эта функция отображается, только если в аппарате предусмотрена функция беспроводной сети.

Параметр	Описание
Основная сеть	Задайте сеть, которая будет использоваться для функций передачи, сетевой аутентификации и подключения к внешней адресной книге. Значения: Wi-Fi, Проводная сеть

Уст. блок. и/ф.

Клавиша [Системное меню/Счетчик] > клавиша [▲] [▼] > [Система/Сетевой] > клавиша [ОК] > клавиша [▲] [▼] > [Уст. блок. и/ф.] > клавиша [ОК]

Позволяет защитить аппарат путем блокирования интерфейса с внешними устройствами, например с хостами USB.

Параметр	Описание
Хост USB	Блокирует и защищает хост USB. Значения: Разблокировать, Блокировать
Устройство USB	Данная опция блокирует и защищает разъем интерфейса USB (Устройство USB). Значение: Разблокировать, Блокировать
Накопитель USB	Данная опция блокирует и защищает гнездо памяти USB. Значение: Разблокировать, Блокировать  ПРИМЕЧАНИЕ Данная функция доступна, если для параметра "Хост USB" установлено [Разблокировать].

ВАЖНО

После изменения настройки перезапустите сеть или выключите, а затем снова включите аппарат.

Уровень защиты

Клавиша [Системное меню/Счетчик] > клавиша [▲] [▼] > клавиша [Система/Сетевой] > [ОК] > клавиша [▲] [▼] > [Уровень защиты] > клавиша [ОК]

Параметр	Описание
Уровень защиты	Укажите уровень защиты. Значение Низкий: этот режим используется во время технического обслуживания. Не следует использовать его при ежедневной эксплуатации. Высокий: эта настройка безопасности рекомендуется. Используйте эту настройку при нормальной эксплуатации. Очень высокий: помимо настройки [Высокий], данная настройка отключает возможность изменения параметров аппарата с помощью внешних команд.

Перезапуск

Клавиша [Системное меню/Счетчик] > клавиша [▲] [▼] > [Система/Сетевой] > клавиша [ОК] > клавиша [▲] [▼] > [Перезапуск] > клавиша [ОК]

Параметр	Описание
Перезапуск	Перезапуск аппарата без выключения питания с помощью выключателя питания. Используйте данную функцию только для борьбы с нестабильной работой аппарата. (Аналогично перезапуску компьютера.)

Дополнит.функция



Клавиша [Системное меню/Счетчик] > клавиша [▲] [▼] > [Система/Сетевой] > клавиша [ОК] > клавиша [▲] [▼] > [Дополнит.функция] > клавиша [ОК]

Параметр	Описание
Дополнит.функция	Можно использовать дополнительные приложения, установленные на данном аппарате. ➔ Дополнительные приложения (стр. 11-6)

Настройки факс-сервера

Клавиша [Системное меню/Счетчик] > клавиша [▲] [▼] > [Система/Сетевой] > клавиша [ОК] > клавиша [▲] [▼] > [Наст.факс-серв.] > клавиша [ОК]

Настройте параметры для факс-сервера.

Параметр	Описание
Факс-сервер	Выберите, будет ли использоваться протокол факс-сервера. Значение: Откл., Вкл.
Настройки адреса	Задание префикса, суффикса и имени домена, назначаемых адресу.  ПРИМЕЧАНИЕ Для получения сведений о факс-сервере обратитесь к своему администратору факс-сервера.
Формат файла	Задайте тип по умолчанию для файлов, подлежащих отправке. Значение: PDF, TIFF, XPS
Умол.адр.книги	Задание дополнительной адресной книги, которая будет использоваться в аппарате. Значение: Адр.книга апп., Ext. Адресная книга  ПРИМЕЧАНИЕ <ul style="list-style-type: none"> Указанная опция отображается тогда, когда для факс-сервера выбрано значение [Вкл.]. Эта опция не отображается, если дополнительная адресная книга отключена. ➔ Command Center RX User Guide

Польз/Учет задан

Клавиша [Системное меню/Счетчик] > клавиша [▲] [▼] > [Польз/Учет задан] > клавиша [ОК]

Настройка параметров, связанных с управлением аппаратом.

- ➔ [Общие сведения об управлении реквизитами пользователей \(стр. 9-2\)](#)
- [Общие сведения об учете заданий \(стр. 9-26\)](#)
- [Неизв. ид.задан. \(стр. 9-43\)](#)

Свойство пользователя

Клавиша [Системное меню/Счетчик] > клавиша [▲] [▼] > [Св-во пользov.] > клавиша [ОК]

Позволяет просматривать и частично редактировать информацию о вошедших в систему пользователях.

- ➔ [Включение управления входом пользователей в систему \(стр. 9-4\)](#)

Общие параметры

Настройка общей работы аппарата.

Язык

Клавиша [Системное меню/Счетчик] > клавиша [▲] [▼] > [Общие параметры] > клавиша [ОК] > клавиша [▲] [▼] > [Язык] > клавиша [ОК]

Параметр	Описание
Язык	Выберите язык, на котором будут отображаться надписи на дисплее сообщений.

Экран по умолч.

Клавиша [Системное меню/Счетчик] > клавиша [▲] [▼] > [Общие параметры] > клавиша [ОК] > клавиша [▲] [▼] > [Экран по умолч.] > клавиша [ОК]

Параметр	Описание
Экран по умолч.	Выберите экран, который будет появляться после запуска аппарата (экран по умолчанию). Значение: Состояние, Копирование, Отправить, ФАКС, Ящик докум.

Звук

Клавиша [Системное меню/Счетчик] > клавиша [▲] [▼] > [Общие параметры] > клавиша [ОК] > клавиша [▲] [▼] > [Звук] > клавиша [ОК]

Параметр	Описание
Сигнал	Задайте опции звуковых сигналов во время работы аппарата.
Подтв. клавишей	Звуковой сигнал раздается при нажатии клавиши на панели управления. Значения: Выкл., Вкл.
Заверш. задания.	Издает звуковой сигнал в случае нормального завершения задания печати. Значение: Выкл., Вкл., Только пр. факса* ¹
Готово	Издает звуковой сигнал по окончании прогрева. Значение: Выкл., Вкл.
Предупреждение	Издает звуковой сигнал, когда случается ошибка. Значение: Выкл., Вкл.
Клавиатура USB	Звуковой сигнал раздается для подтверждения нажатия клавиш. Значения: Выкл., Вкл.
Динамик факса* ¹	➔ Руководство по эксплуатации факса
Монитор факса* ¹	➔ Руководство по эксплуатации факса

*¹ Только на изделиях с установленной функцией факса.

Яркость экрана (Яркость экрана)



Клавиша [Системное меню/Счетчик] > клавиша [▲] [▼] > [Общие параметры] > клавиша [ОК] > клавиша [▲] [▼] > [Яркость экрана] > клавиша [ОК]

Параметр	Описание
Яркость экрана	<p>Задайте яркость дисплея сообщений.</p> <p>Значение: Темнее - 3, Темнее - 2, Темнее - 1, Обычная 0, Светлее + 1, Светлее + 2, Ярче + 3</p>

Ориг./Пар. бум.



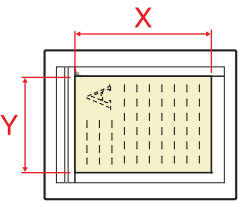



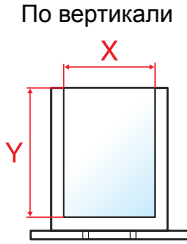
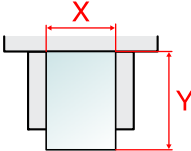
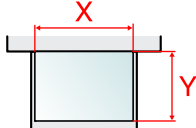

Клавиша [Системное меню/Счетчик] > клавиша [▲] [▼] > [Общие параметры] > клавиша [ОК] > клавиша [▲] [▼] > [Ориг./Пар. бум.] > клавиша [ОК]

Настройки параметров для оригиналов.

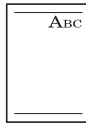
Параметр	Описание
Форм.польз. Формат	<p>Задайте часто используемые пользовательские форматы оригиналов.</p> <p>На экране для выбора формата оригинала отображаются варианты пользовательских форматов.</p> <p>Значение</p> <p>Метрические</p> <p>X: от 50 до 356 мм (с шагом 1 мм)</p> <p>Y: от 50 до 216 мм (с шагом 1 мм)</p> <p>Дюймы</p> <p>X: От 1,97 до 14,02 дюйма (с шагом 0,01 дюйма)</p> <p>Y: От 1,97 до 8,50 дюйма (с шагом 0,01 дюйма)</p> <p>X = длина, Y = ширина</p> <p>По горизонтали</p> 
Разм. ориг.(а/п)	<p>Выберите, нужно ли автоматически определять оригиналы в автоподатчике оригиналов.</p>
Автоопределение	<p>Выберите, нужно ли включать автоматическое определение формата оригинала.</p> <p>Значение: откл., вкл.</p>
Система единиц	<p>Выберите метрическую или дюймовую систему единиц для определения формата оригиналов.</p> <p>Значения: Метрические, Дюймы</p>
LGL/OFI/216x340	<p>Поскольку форматы Legal, OficioII и 216 x 340 мм подобны по размерам, выберите любой из них для автоматического определения.</p> <p>Значения: Legal, OficioII, 216 x 340 мм</p> <p> ПРИМЕЧАНИЕ</p> <p>Если для параметра [Автоопределение] задано значение [Откл.], эта функция не будет отображаться.</p> <p>Если для параметра [Система единиц] задано значение [Метрические], эта функция не будет отображаться.</p>
Разм. Ориентация Формат	<p>Задайте формат оригинала по умолчанию.</p> <p>Значения: Откл.*1, A4, A5, A6, B5, B6, Letter, Statement, Executive, 16K</p>

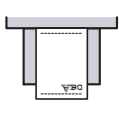
*1 Данная функция отображается, если для параметра [Автоопределение] в [Разм. ориг.(а/п)] установлено значение [Вкл.].

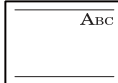
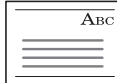
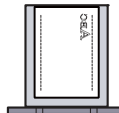
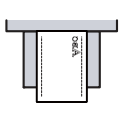
Параметр	Описание
<p>Польз. форм.бум.</p>	<p>Задайте часто используемые пользовательские форматы бумаги.</p> <p>Для каждого источника подачи бумаги можно задавать отдельный пользовательский формат бумаги. Параметр пользовательского формата отображается на экране для выбора формата бумаги.</p>
<p>Формат кассеты 1 (до 3)</p>	<p>Регистрация пользовательского формата бумаги для использования в кассете 1 (до 3).</p> <p>Значения</p> <p>Метрические</p> <p>X: от 105 до 216 мм (с шагом 1 мм) Y: от 148 до 356 мм (с шагом 1 мм)</p> <p>Дюймы</p> <p>X: от 4,13 до 8,50 дюйма (с шагом 0,01 дюйма) Y: от 5,83 до 14,02 дюйма (с шагом 0,01 дюйма)</p> <p>X = длина, Y = ширина</p> <div data-bbox="853 645 1040 887" style="text-align: center;"> <p>По вертикали</p>  </div>
<p>Разм.унив. лотка</p>	<p>Регистрация пользовательского формата бумаги для использования в универсальном лотке.</p> <p>Значение</p> <p>Метрические</p> <p>X: от 70 до 216 мм (с шагом 1 мм) Y: от 148 до 356 мм (с шагом 1 мм)</p> <p>Дюймы</p> <p>X: от 2,76 до 8,50 дюйма (с шагом 0,01 дюйма) Y: от 5,83 до 14,02 дюйма (с шагом 0,01 дюйма)</p> <p>X = длина, Y = ширина</p> <div data-bbox="689 1227 1241 1438" style="text-align: center;"> <div style="display: flex; justify-content: space-around;"> <div style="text-align: center;"> <p>По вертикали</p>  </div> <div style="text-align: center;"> <p>Горизонтальный</p>  </div> </div> </div>
<p>Настр. кассеты 1 (до 3)</p>	<p>Выбор формата бумаги и типа носителя для кассет 1 (до 3).</p> <p>➔ Настр. кассеты 1 (до 3) (Настройки кассеты 1 (до 3)) (стр. 8-26)</p>
<p>Настр. ун. лотка</p>	<p>Выбор формата бумаги и типа носителя для универсального лотка.</p> <p>➔ Настр. ун. лотка (Настройки универсального лотка) (стр. 8-26)</p>
<p>Уст. типа носит.</p>	<p>Задайте плотность для каждого типа материала.</p> <p>Для параметров "Пользоват. 1—8" можно изменить настройки двусторонней печати и имя типа носителя.</p> <p>➔ Настройка типа носителя (стр. 8-27)</p>
<p>Носит. для авто</p>	<p>Выберите тип носителя по умолчанию для автоматического выбора бумаги, когда для параметра "Выбор бумаги" установлено значение [Авто]. Если выбрано значение [Обычная], будет выбрано устройство подачи бумаги с загруженной обычной бумагой указанного формата. Чтобы использовать устройство подачи с носителем указанного формата любого типа, выберите [Любой тип мат.].</p> <p>Значения: Любой тип мат., Обычная, Пленка, Черновая, Калька, Этикетки, Перераб., Предв.отпеч., Выс. сорт., Карточки, Цветная, Перфорир., Бланк, Конверт, Плотная, Высококач., Пользоват. 1—8</p>

Параметр	Описание
Разм. под.по ум.	<p>Выбор источника бумаги по умолчанию из кассеты 1—3 и универсального лотка.</p> <p>Значения: Кассета 1 (до 3), Универс. лоток</p> <p> ПРИМЕЧАНИЕ</p> <p>Кассеты [Кассета 2]—[Кассета 3] отображаются, если установлен дополнительный податчик бумаги.</p>
Дств со спецбум.	<p>При печати на перфорированной, предварительно отпечатанной бумаге и на бланках отверстия могут оказаться не выровненными или направление печати может оказаться вверх ногами, в зависимости от того, как установлены оригиналы и какое используется сочетание функций копирования. В данном случае выберите [Настр. напр.печ.] и настройте направление печати. Если ориентация бумаги не имеет значения, выберите [Приоритет скорости].</p> <p>Если выбрано [Настр. напр.печ.], загружайте бумагу в соответствии с описанными ниже шагами.</p> <p>Пример: копирование бланка</p> <div style="display: flex; justify-content: space-around; align-items: flex-end; margin: 10px 0;"> <div style="text-align: center;"> Оригинал</div> <div style="text-align: center;"> Бумага</div> <div style="text-align: center;"> Готовый</div> <div style="text-align: center;"> Кассета</div> <div style="text-align: center;"> Универсальный лоток</div> </div> <div style="display: flex; justify-content: space-around; align-items: flex-end; margin: 10px 0;"> <div style="text-align: center;"> Оригинал</div> <div style="text-align: center;"> Бумага</div> <div style="text-align: center;"> Готовый</div> <div style="text-align: center;"> Кассета</div> <div style="text-align: center;"> Универсальный лоток</div> </div> <p>Значение: Настр. напр.печ., Приоритет скор.</p>
Сооб. настр.печ.	<p>Выберите, следует ли отображать экран подтверждения настроек бумаги, когда для каждой кассеты задана новая бумага.</p> <p>Значение: Откл., Вкл.</p> <p> ПРИМЕЧАНИЕ</p> <p>Кассеты [Кассета 2]—[Кассета 3] отображаются, если установлен дополнительный податчик бумаги.</p>
Кассета 1—3	
Универс. лоток	

Настр. кассеты 1 (до 3) (Настройки кассеты 1 (до 3))

Клавиша [Системное меню/Счетчик] > клавиша [▲] [▼] > [Общие параметры] > клавиша [OK] > клавиша [▲] [▼] > [Ориг./Пар. бум.] > клавиша [OK] > клавиша [▲] [▼] > [Настр. кассеты 1 (до 3)] > клавиша [OK]

Выбор формата бумаги и типа носителя для кассет 1 (до 3).

Параметр	Описание
Формат кассеты 1 (до 3)	Доступны следующие варианты: Значения: A4, A5-R, A5, A6, B5, Folio, 216×340 мм, Letter, Legal, Statement, Executive, Oficio II, 16K, ISO B5, Пользовательский
Тип кассеты 1 (до 3) ^{*1}	Выберите тип носителя. Значение: Обычная (60—105 г/м ²), Черновая, Калька (60—163 г/м ²), Переработанная, Предварительно отпечатанная ^{*2} , Высокосортная, Цветная, Перфорированная ^{*2} , Бланк ^{*2} , Плотная (106—163 г/м ²), Высококачественная, Пользовательская 1—8

*1 Для установки типа носителя, отличного от "Обычная".

➔ [Настройка типа носителя \(стр. 8-27\)](#).

В случае настройки в качестве типа носителя бумаги такой плотности, которую нельзя загружать в кассету, этот тип носителя не отображается.

*2 Для печати на предварительно отпечатанной или перфорированной бумаге, а также на бланках.

➔ [Дств со спецбум. \(стр. 8-25\)](#)

Настр. ун. лотка (Настройки универсального лотка)

Клавиша [Системное меню/Счетчик] > клавиша [▲] [▼] > [Общие параметры] > клавиша [OK] > клавиша [▲] [▼] > [Ориг./Пар. бум.] > клавиша [OK] > клавиша [▲] [▼] > [Настр. ун. лотка] > клавиша [OK]

Выбор формата бумаги и типа материала для универсального лотка.

Параметр	Описание
Разм.унив. лотка	Доступны следующие варианты: Значение: A4, A5-R, A5, A6, B5, B6, Folio, 216×340 мм, Letter, Legal, Statement, Executive, Oficio II, 16K, ISO B5, Конверт #10, Конверт #9, Конверт #6, Конверт Monarch, Конверт DL, Конверт C5, Nagaki (карточки), Oufukuhhagaki (возвратная открытка), Youkei 4, Youkei 2, Пользовательский ^{*1}
Тип унив. лотка ^{*2}	Выберите тип носителя. Значение: Обычная (60—105 г/м ²), Пленка, Черновая, Калька (60—220 г/м ²), Этикетки, Перераб., Предв. отпеч. ^{*3} , Высокосортная, Карточки, Цветная, Перфорированная ^{*3} , Бланк ^{*3} , Конверт, Плотная (106—220 г/м ²), Высококач., Пользов. 1—8

*1 Информацию о том, как задать пользовательские форматы бумаги, см. в разделе:

➔ [Польз. форм.бум. \(стр. 8-24\)](#)

*2 Для установки типа носителя, отличного от "Обычная".

➔ [Настройка типа носителя \(стр. 8-27\)](#)

*3 Для печати на предварительно отпечатанной или перфорированной бумаге, а также на бланках.

➔ [Дств со спецбум. \(стр. 8-25\)](#)

Настройка типа носителя

Допускаются следующие сочетания типа носителя и плотности бумаги.

Плотность бумаги	Плотность (г/м ²)	Плотность бумаги	Плотность (г/м ²)
Неплотная	До 59 г/м ²	Плотная 1* ¹	От 106 г/м ² до 135 г/м ²
Обычная 1	От 60 г/м ² до 74 г/м ²	Плотная 2* ¹	От 136 г/м ² до 163 г/м ²
Обычная 2	От 75 г/м ² до 90 г/м ²	Плотная 3* ¹	От 164 г/м ² до 220 г/м ²
Обычная 3	От 91 г/м ² до 105 г/м ²	Оч. плотная* ¹	Пленки

*¹ Скорость обработки данных снижается по сравнению с обычным режимом работы.

Ниже показана связь между типами носителей и их плотностью по умолчанию.

Тип носителя	По умолчанию	Тип носителя	По умолчанию
Обычная	Обычная 2	Цветная	Обычная 2
Черновая	Обычная 3	Перфорированная	Обычная 2
Калька	Плотная 1	Печатный бланк	Обычная 3
Этикетки	Плотная 2	Конверт	Плотная 3
Перераб.	Обычная 2	Плотная	Плотная 2
Предв. отпеч.	Обычная 2	Высококачественная	Обычная 2
Высокосортная	Обычная 3	Пользоват. 1—8:	Обычная 2
Карточки	Плотная 3		

Для параметров "Пользоват. 1—8" можно изменить настройки двусторонней печати и имя типа носителя.

Параметр		Описание
Двустор. печать	Разрешить	Двусторонняя печать допускается.
	Запретить	Двусторонняя печать не допускается.
Имя		Изменение имен для параметров "Пользоват. 1—8". Имена не должны превышать 16 символов. При выборе типа носителя для универсального лотка будет отображаться имя после изменения. ➔ Способ ввода символов (стр. 11-9)

Устан. огран.

Клавиша [Системное меню/Счетчик] > клавиша [▲] [▼] > [Общие параметры] > клавиша [ОК] > клавиша [▲] [▼] > [Устан. огран.] > клавиша [ОК]

Параметр	Описание
Устан. огран.	Ограничение на количество копий, которое можно сделать за один раз. Значения: 1—999 копий

Ед. измерения

Клавиша [Системное меню/Счетчик] > клавиша [▲] [▼] > клавиша [Общие параметры] > [OK] > клавиша [▲] [▼] > [Ед. измерения] > клавиша [OK]

Параметр	Описание
Ед. измерения	Выберите метрические единицы измерения или дюймы для указания размеров бумаги. Значение: дюйм, мм

Обработка ошибок

Клавиша [Системное меню/Счетчик] > клавиша [▲] [▼] > [Общие параметры] > клавиша [OK] > клавиша [▲] [▼] > [Обработка ошибок] > клавиша [OK]

Выберите, отменять задание в случае ошибки или продолжать выполнение.

Параметр	Описание
Ош. 2-стор. бум.	Выберите действие, которое будет выполняться в случае, когда двусторонняя печать будет невозможна для выбранного формата бумаги и для типа носителя. Значение 1-стор.: Печать на одной стороне Отобр. ошибку: Отображается сообщение об отмене печати.
ОшибНесоотвБум	Выберите действие, которое будет выполняться в случае, когда выбранный формат или тип бумаги не соответствует формату или типу бумаги, загруженной в указанный источник бумаги при печати с компьютера, указав кассету или универсальный лоток. Значение Игнорировать: Настройка игнорируется, выполняется печать задания. Отобр. ошибку: Отображается сообщение об отмене печати.

Установка даты

Клавиша [Системное меню/Счетчик] > клавиша [▲] [▼] > [Общие параметры] > клавиша [OK] > клавиша [▲] [▼] > [Установка даты] > клавиша [OK]





Настройте параметры, связанные с датой и временем.

Параметр	Описание
Дата/время	Задаёт время и дату для местности, в которой используется аппарат. При передаче сообщения электронной почты с помощью функции передачи установленные здесь дата и время вставляются в заголовок сообщения. Значения: Год (от 2000 до 2037), Месяц (от 01 до 12), День (от 01 до 31), Час (от 00 до 23), Минута (от 00 до 59), Секунда (от 00 до 59) ➔ Установка даты и времени (стр. 2-17)
	 ПРИМЕЧАНИЕ Если изменить дату/время при использовании пробной версии приложения, дальнейшее использование приложения будет невозможно.
Формат даты	Выберите формат отображения для года, месяца и даты. Год отображается в западной традиции счисления и записи. Значение: Месяц/День/Год, День/Месяц/Год, Год/Месяц/День
Часовой пояс	Задайте разницу во времени по отношению к GMT. Выберите ближайшее место из списка. Если выбран регион, где применяется переход на летнее время, настройте параметры перехода на летнее время.
Летнее время	➔ Установка даты и времени (стр. 2-17)

Настройка таймера

Клавиша [Системное меню/Счетчик] > клавиша [▲] [▼] > [Общие параметры] > клавиша [ОК] > клавиша [▲] [▼] > [Настр. таймера] > клавиша [ОК]

Настройте параметры, связанные со временем.

Параметр	Описание
Авт. сброс панели	<p>Если в течение определенного периода не выполнять никаких заданий, производится автоматический сброс настроек и возврат к значениям по умолчанию. Выберите, использовать автоматический сброс панели или нет.</p> <p>Значение: Откл., Вкл.</p> <p> ПРИМЕЧАНИЕ</p> <p>Период времени, по истечении которого производится сброс панели, задается с помощью:</p> <p>➔ Таймер сбр. пан. (стр. 8-29)</p>
Таймер сбр. пан.	<p>Если для параметра "Авт.сброс панели" выбрано [Вкл.], укажите промежуток времени, по истечении которого производится автоматический сброс панели.</p> <p>Значения: от 5 до 495 с (с шагом в 5 с)</p> <p> ПРИМЕЧАНИЕ</p> <p>Данная функция отображается, если для параметра [Авт. сброс панели] установлено [Вкл.].</p>
Уровень сна (кроме моделей для стран Европы)	<p>Выберите уровень сна.</p> <p>Задайте уровень энергосбережения для уменьшения энергопотребления по сравнению с режимом быстрого возобновления.</p> <p>Значение: Быстрое возобновление, Энергосбережение</p>
(Подробные настройки)	<p>Укажите, нужно ли использовать режим энергосбережения для следующих функций по отдельности:</p> <ul style="list-style-type: none"> • Сеть • Устройство считывания карт*¹ • ФАКС*² <p>Значения: Выкл., Вкл.</p> <p> ПРИМЕЧАНИЕ</p> <p>При переходе аппарата в режим энергосбережения он не сможет распознавать смарт-карты.</p>
Правила сна (модели для Европы)	<p>Укажите, нужно ли использовать режим ожидания для следующих функций по отдельности:</p> <ul style="list-style-type: none"> • Сеть • Устр. счит. карт*¹ • ФАКС*² <p>Значения: Выкл., Вкл.</p> <p> ПРИМЕЧАНИЕ</p> <p>При переходе аппарата в режим энергосбережения он не сможет распознавать смарт-карты.</p>

Параметр	Описание
Таймер режима ожидания	<p>Задайте период времени, по истечении которого осуществляется переход в режим ожидания.</p> <p>Значение Для Европейских стран от 1 до 120 минут (с шагом в 1 минуту) Для регионов помимо стран Европы От 1 до 240 минут (с шагом в 1 минуту)</p> <p>➔ Режим ожидания (стр. 2-26)</p>
Правила выключения питания (модели для стран Европы)	<p>Укажите, требуется ли переводить аппарат в режим выключения питания для следующих функций. Чтобы задать режим отключения питания, выберите [Вкл.].</p> <ul style="list-style-type: none"> • Сеть • ФАКС*² • Кабель USB • Хост USB • RAM диск • ИД удален. <p>Значение: Выкл., Вкл.</p> <p> ПРИМЕЧАНИЕ</p> <p>Аппарат не будет переходить в режим отключения питания, если для параметра [ФАКС] установлено значение [Откл.], даже если для какой-либо другой функции задано [Вкл.].</p> <p>Аппарат будет переходить в режим отключения питания, если он не обменивается данными с другими устройствами, даже если для параметра [Сетевой] или [Кабель USB] установлено [Откл.].</p>
Таймер выключения питания (модели для стран Европы)	<p>Выберите, нужно ли автоматически выключать питание по истечении периода бездействия:</p> <p>Значение: 1 ч, 2 ч, 3 ч, 4 ч, 5 ч, 6 ч, 9 ч, 12 ч, 1 д, 2 д, 3 д, 4 д, 5 д, 6 д, 1 неделя</p>
Авт. удал. ошиб.	<p>Если во время работы произойдет ошибка, работы останавливается и ожидает действий от пользователя. В режиме автоматического удаления ошибки производится автоматическое стирание ошибки по истечении заданного времени.</p> <p>Значение: Выкл., Вкл.</p>
Таймер сбр. ош.	<p>Если для автоматического удаления ошибки выбрано [Вкл.], задайте промежуток времени, по истечении которого производится автоматический сброс ошибки.</p> <p>Значения: от 5 до 495 с (с шагом в 5 с)</p> <p> ПРИМЕЧАНИЕ</p> <p>Данная функция отображается, если для [Авт. удал. ошиб.] установлено [Вкл.].</p>
Неиспольз. время*²	<p>Задайте период времени, в течение которого аппарат не будет печатать принятые факсы.</p> <p>➔ Руководство по эксплуатации факса</p>
Тайм-аут пинга	<p>Задайте время ожидания при выполнении команды [Пинг] в меню "Система/Сетевой".</p> <p>Значения: от 1 до 30 с (с шагом 1 с)</p>

*1 Отображается только в случае активации дополнительного комплекта Card Authentication Kit.

*2 Отображается только при наличии установленного дополнительного комплекта факса.

Функция по умолч.

Клавиша [Системное меню/Счетчик] > клавиша [▲] [▼] > [Общие параметры] > клавиша [OK] > клавиша [▲] [▼] > [Функция по умолч] > клавиша [OK]

Параметр	Описание
Выбор цвета	Выберите цветовой режим по умолчанию для сканирования документов. Значение: Автоцв(цвет/ч-б), Авто(цв/отт.сер.), Полноцветный, Оттенки серого, Черно-белый
Разрешение сканирования	Выберите разрешение сканирования по умолчанию. Значение: 200 × 100т/д норм., 200 × 200т/д высокое, 200 × 400т/д оч. выс., 300 × 300т/д, 400 × 400т/д наив., 600 × 600т/д
Разрешение факса	➔ Руководство по эксплуатации факса
Ориг.изоб.(Коп.)	Задайте тип документа оригинала по умолчанию для копирования. Значение: Текст+фото, Фото, Текст, Графика/карта
Ор.изоб.(Отпр.)	Задайте тип документа оригинала по умолчанию для отправки. Значение: Текст + фото, Фото, Текст, для OCR, Светл. текст/лин.  ПРИМЕЧАНИЕ [для OCR] доступно только в том случае, если для "Выбор цвета" задано [Черно-белый].
Масштаб	Выберите увеличенное/уменьшенное значение по умолчанию для случая, когда формат бумаги/формат передачи изменяется после задания оригинала. Значение: 100%, Авто
Разбор по копиям	Задание значений по умолчанию для разбора по копиям. Значение: Выкл., Вкл.
Ориентация оригинала	Задайте параметры по умолчанию для ориентации оригинала. Значение: Верхний край сверху, верхний край слева
Фон(Копирование)	Задайте плотность фона по умолчанию (копирование). Значения: Откл., Авто, Ручной (темнее 5)
Фон(Передать)	Задайте плотность фона для передачи. Значения: Откл., Авто, Ручной (темнее 5)
EcoPrint	Выберите значение EcoPrint по умолчанию. Значение: Выкл., Вкл.
Проп.пуст.(коп.)	Задайте параметры по умолчанию для пропуска пустых страниц при копировании. Значения: Выкл., Вкл.
Проп.пуст.(отп.)	Задайте параметры по умолчанию для пропуска пустых страниц при отправке. Значения: Выкл., Вкл.
Ввод имени файла	Задайте автоматически вводимое имя (по умолчанию) для заданий. Также можно задать дополнительную информацию, например, дату и номер задания. Значение Имя файла: можно ввести до 32 символов. Доп. информация: Нет, Дата, № задания, Ном. здн.+дата, Дата + ном. здн.
Тема/текст	Задайте автоматически вводимые тему и текст (тема и текст по умолчанию) при отправке отсканированных оригиналов электронной почтой. Значение Тема: можно ввести до 60 символов. Текст: можно ввести до 500 символов.

Параметр	Описание
Непр.скан.-копия	Выберите значения по умолчанию для параметра "Непрерывное скан" ("Копирование"). Значения: Выкл., Вкл.
Непр скан-ФАКС	➔ Руководство по эксплуатации факса
Непр.скн.-другое	Выбор значений по умолчанию для параметра "Непрерывное скан" (за исключением "Копирование"). Значения: Выкл., Вкл.
Формат файла	Задайте тип по умолчанию для файлов, подлежащих отправке. Значения: PDF, TIFF, XPS, JPEG, OpenXPS, PDF с выс. ст. PDF
Разделение файлов	Выберите параметр разделения файлов по умолчанию. Значение: Выкл., Кажд. стр.
Печать JPEG/TIFF	Выберите размер изображения (разрешение) при печати файлов JPEG или TIFF. Значение: Размер бумаги, Разреш. изобр., Разреш. печати
XPS впис.по стр.	Задайте значение по умолчанию для функции "XPS, вписать в страницу". Значение: Выкл., Вкл.
Настройки деталей	—
Макет 2 в 1	Задайте настройки по умолчанию для макета 2 в 1 для совмещения копий. Значение: Л - П, В - Н, П - Л, НизВерх
Макет 4 в 1	Задайте настройки по умолчанию для макета 4 в 1 для совмещения копий. Значение: Справа и снизу, Снизу и справа, Слева и снизу, Снизу и слева
Лин. границы	Задайте настройки по умолчанию для линии границы при совмещении копий. Значение: Нет, сплошная, пунктирная, отметка расстановки
Ориг. сшивание	Задайте значение по умолчанию для стороны сшивания при двустороннем сканировании. Значение: Слева/справа, Сверху
Финиш. сшивание	Задайте значение по умолчанию для ориентации сшивания готовых двусторонних копий. Значение: Слева/справа, Сверху
Качество изображения	Выберите качество файла PDF/TIFF/JPEG/XPS/OpenXPS по умолчанию. Значение: От 1 "Низк. кач (выс. ст. сж.)" до 5 "Выс. кач (низк. ст. сж.)"
Сж. цв. TIFF	Выберите способ сжатия для отправки цветных документов в формате TIFF. Значение: TIFF V6, TTN2
PDF/A	Выберите параметр PDF/A по умолчанию. Значение: Выкл., PDF/A-1a, PDF/A-1b
PDF с выс. PDF	Выберите значение качества по умолчанию для файлов PDF с высокой степенью сжатия. Значение: Приоритет сжатия, стандарт., приоритет кач-ва
Ур.пуст.(коп.)	Выберите значения по умолчанию для параметра "Ур. обн. пустых стр. (копирование)". Значения: Низкий, Средний, Высокий
Ур.пуст.(отп.)	Выберите значения по умолчанию для параметра "Уровень обн. пустых страниц (Отпр./ Сохр.)". Значения: Низкий, Средний, Высокий

Операция входа

Клавиша [Системное меню/Счетчик] > клавиша [▲] [▼] > [Общие параметры] > клавиша [OK] > клавиша [▲] [▼] > [Операция входа] > клавиша [OK]

Параметр	Описание
Операция входа	Выберите экран ввода имени пользователя и пароля при входе. Значение: Исп. цифр. клав., Выбер. символ

РЕЖ. RAM ДИСКА

Клавиша [Системное меню/Счетчик] > клавиша [▲] [▼] > [Общие параметры] > клавиша [OK] > клавиша [▲] [▼] > [РЕЖ. RAM ДИСКА] > клавиша [OK]

Параметр	Описание
РЕЖ. RAM ДИСКА	Можно создать RAM-диск и задать его размер. Создание RAM-диска позволяет выполнять печать из ящика заданий. Значения РЕЖ. RAM ДИСКА: Откл., Вкл. РАЗМ. RAM ДИСКА: Диапазон значений настройки зависит от параметров объема установленной памяти и использования дополнительной памяти.

✓ ВАЖНО

После изменения настройки перезапустите сеть или выключите, а затем снова включите аппарат.

Формат. карту SD

Клавиша [Системное меню/Счетчик] > клавиша [▲] [▼] > [Общие параметры] > клавиша [OK] > клавиша [▲] [▼] > [Формат. карту SD] > клавиша [OK]

Форматирование карты памяти SD/SDHC.

Новая Карта SD должна быть отформатирована до начала использования в аппарате.

✓ ВАЖНО

Форматирование приводит к уничтожению всех имеющихся данных на устройстве хранения, в т. ч. и на используемой карте Карта SD.

Дополн. память

Клавиша [Системное меню/Счетчик] > клавиша [▲] [▼] > [Общие параметры] > клавиша [OK] > клавиша [▲] [▼] > [Дополн. память] > клавиша [OK]

Параметр	Описание
Дополн. память	Если установлен дополнительный модуль памяти, можно выбрать схему распределения памяти, исходя из области применения оборудования. Значение: Обычный, Приор. принтера, Приоритет копир.

✓ ВАЖНО

После изменения настройки перезапустите сеть или выключите, а затем снова включите аппарат.

Отоб. сост/журн.

Клавиша [Системное меню/Счетчик] > клавиша [▲] [▼] > клавиша [Общие параметры] > [ОК] > клавиша [▲] [▼] > [Отоб. сост/журн.] > клавиша [ОК]

Задайте способ отображения статуса/журнала.

Параметр	Описание
СостСведЗадания	Значения: Показать все, Только мои задания, Скрыть все
Журнал заданий	Значения: Показать все, Только мои задания, Скрыть все
Журнал факсов*1	Значение: Показать все, Скрыть все

*1 Отображается только при наличии установленного дополнительного комплекта факса.

Тип клавиат. USB

Клавиша [Системное меню/Счетчик] > клавиша [▲] [▼] > [Общие параметры] > клавиша [ОК] > клавиша [▲] [▼] > [Тип клавиат. USB] > клавиша [ОК]

Параметр	Описание
Тип клавиат. USB	Выберите тип используемой клавиатуры USB. Значение: США, Европа США, Франция, Германия

Сигнал "мало тонера"

Клавиша [Системное меню/Счетчик] > клавиша [▲] [▼] > [Общие параметры] > клавиша [ОК] > клавиша [▲] [▼] > [Сиг "Мало тон"] > клавиша [ОК]

Параметр	Описание
Сигнал "мало тонера"	<p>Задайте количество оставшегося тонера, при котором администратор будет уведомлен о низком уровне тонера и необходимости заказа тонера.</p> <p>Значения: Выкл., Вкл.</p> <p> ПРИМЕЧАНИЕ</p> <p>Если выбрать [Откл.], пользователь получит уведомление о низком уровне тонера, когда количество оставшегося тонера составит 5%.</p> <p>Если выбрано [Вкл.], задайте количество оставшегося тонера, при котором будет отправлено уведомление. Диапазон значений параметра составляет от 5 до 100% (с шагом 1%).</p>

Показ.сооб.выкл.

Клавиша [Системное меню/Счетчик] > клавиша [▲] [▼] > [Общие параметры] > клавиша [ОК] > клавиша [▲] [▼] > [Показ.сооб.выкл.] > клавиша [ОК]

Параметр	Описание
Показ.сооб.выкл.	Укажите, будет ли отображаться сообщение с подтверждением при выключении питания. Значения: Выкл., Вкл.

Настр. энергосб.

Клавиша [Системное меню/Счетчик] > клавиша [▲] [▼] > [Общие параметры] > клавиша [ОК] > клавиша [▲] [▼] > [Настр. энергосб.] > клавиша [ОК]

Параметр	Описание
Уровень возобн.	<p>Выберите способ выхода из режима энергосбережения.</p> <p>Значения:</p> <p>Полное возобновление: Данный режим позволяет немедленно использовать все функции. Однако данный режим экономит меньше энергии.</p> <p>Обычное возобновление: В данном режиме можно выбрать один из следующих методов: позволить использовать все функции немедленно или позволить использовать только нужные функции. Если нужно использовать все функции немедленно, нажмите на выключатель питания, чтобы произвести возобновление.</p> <p>Экон. возобновление: Данный режим позволяет использовать только нужные функции. Данный режим наиболее эффективно экономит энергию.</p>

Копирование

Клавиша [Системное меню/Счетчик] > клавиша [▲] [▼] > [Копировать] > клавиша [ОК]

Настройка параметров функций копирования.

Параметр	Описание
Выбор бумаги	<p>Задайте значение выбора бумаги по умолчанию.</p> <p>Значение: Авто, Устр. под. по ум.</p>
Автовыбор бумаги	<p>Если для параметра "Выбор бумаги" выбрано [Авто], задайте способ выбора формата бумаги при изменении масштаба.</p> <p>Значение</p> <p>Наиб.подход.фор.: выбор формата бумаги на основании текущего масштаба и формата оригинала.</p> <p>Аналог. ориг.: выбор бумаги, которая соответствует формату оригинала, независимо от масштаба.</p>
Автом. приоритет %	<p>Если выбрано устройство подачи бумаги формата, который отличается от оригинала, выберите, нужно ли выполнять автоматическое масштабирование (уменьшение/увеличение).</p> <p>Значение: Выкл., Вкл.</p>
Считыв. автоп. ор.	<p>При использовании автоподатчика оригиналов выберите для него операцию сканирования.</p> <p>Значение</p> <p>Приоритет скорости: приоритет скорости сканирования.</p> <p>Приоритет качества: приоритет качества изображения с небольшим снижением скорости сканирования.</p>
Выб. настр ключа	<p>Часто используемые функции копирования можно зарегистрировать для клавиши выбора. Функции можно легко настраивать нажатием клавиши выбора.</p> <p>Значения: Нет, Выбор бумаги, Разбор по копиям, Дуплекс, Масштаб, Совместить, Формат оригинала, Ориентация ориг., Ориг. раз. форм., Оригинал изобр., Плотн., EcoPrint, Непрерывное скан, Ввод имени файла, Увед. о зав. здн, Замещ приоритета, Резкость, Контрастность, Плотность фона, Проп. пуст.стр.</p>

Принтер

Клавиша [Системное меню/Счетчик] > клавиша [▲] [▼] > [Принтер] > клавиша [ОК]

При печати с компьютеров параметры, как правило, задаются на экране прикладного программного обеспечения. Однако для следующих параметров можно задать значения по умолчанию с целью пользовательской настройки аппарата.

Параметр	Описание
Настр. эмуляции	<p>Выберите эмуляцию, чтобы работать с данным аппаратом с помощью команд, ориентированных на другие типы принтеров.</p> <p>Значения: Line Printer, IBM Proprinter, EPSON LQ-850, PCL6, KPDL, KPDL (Автом)</p> <p> ПРИМЕЧАНИЕ</p> <p>В случае выбора значения [KPDL] или [KPDL (Автом)], задайте также "Повтор. ош. KPDL".</p>
Альтерн. Эмуляция	<p>Если в качестве режима эмуляции выбрано [KPDL (Авто)], можно автоматически переключаться между KPDL и другим режимом эмуляции (альтернативная эмуляция) в соответствии с данными, подлежащими печати.</p> <p>Значение: Line Printer, IBM Proprinter, EPSON LQ-850, PCL6</p>
Повтор. ош. KPDL	<p>Задайте, нужно ли создавать отчет об ошибке, если во время печати в режиме эмуляции KPDL произошла ошибка.</p> <p>Значение: Выкл., Вкл.</p>
EcoPrint	<p>Функция EcoPrint экономит тонер при печати. Рекомендуется использовать данную функцию для пробных копий, когда более бледная печать не будет проблемой.</p> <p>Значения: Выкл., Вкл.</p>
Замещ. A4/Letter	<p>Выберите, можно ли считать форматы A4 и Letter, имеющие одинаковые размеры, одним форматом при печати.</p> <p>Значение</p> <p>Выкл.: A4 и Letter не рассматриваются как один формат.</p> <p>Вкл.: A4 и Letter рассматриваются как один формат. Аппарат будет использовать любой из них, находящийся в устройстве подачи бумаги.</p>
Двусторонняя	<p>Выберите ориентацию сшивания в двустороннем режиме.</p> <p>Значение: Выкл., Сшив. по дл. кр., Сшив. по кор кр.</p>
Копии	<p>Задаёт количество копий по умолчанию, от 1 до 999.</p> <p>Значение: 1–999 копий</p>
Ориентация	<p>Задайте ориентацию по умолчанию: [Книжная] или [Альбомная].</p> <p>Значение: Книжная, Альбомная</p>
A4 по ширине	<p>Используйте этот параметр, чтобы увеличить максимальное количество символов, печатаемое в строке страницы формата A4 (78 символов с шириной 10) и страницы формата Letter (80 символов с шириной 10). Эта настройка действует только в эмуляции PCL6.</p> <p>Значения: Выкл., Вкл.</p>
Лим.врем.под.бум	<p>При получении данных печати с компьютера аппарат может иногда ожидать, не появится ли информация, сигнализирующая, что последняя страница больше не содержит данных для печати. По истечении заданного времени ожидания аппарат автоматически выполнит печать. Данный параметр может принимать значение от 5 до 495 с.</p> <p>Значение: от 5 до 495 с (с шагом в 5 с)</p>
Перевод строки	<p>Задайте действие перевода строки при получении аппаратом кода перевода строки (код символа 0AH).</p> <p>Значение: Только перевод строки, Перевод стр. и возв. кар., Игнор. перевод строки</p>

Параметр	Описание
Возврат каретки	<p>Задайте действие возврата каретки при получении аппаратом кода возврата каретки (код символа 0DH).</p> <p>Значение: Только возврат каретки, Перевод стр. и возв. кар., Игнорир. возврат каретки</p>
Имя задания	<p>Укажите, нужно ли отображать имя задания, заданного в драйвере принтера.</p> <p>Значение: Откл., Вкл.</p> <p> ПРИМЕЧАНИЕ</p> <p>В случае выбора [Вкл.] задайте имя задания, которое будет отображаться: [Имя задания], [№+имя задания] или [Имя+№ задан.].</p>
Имя пользователя	<p>Укажите, нужно ли отображать имя пользователя, заданное в драйвере принтера.</p> <p>Значение: Выкл., Вкл.</p>
Приор. ун. лотка	<p>Если в универсальный лоток загружена бумага, можно отдать ему приоритет при подаче бумаги.</p> <p>Значение</p> <p>Выкл.: соблюдаются настройки драйвера принтера.</p> <p>Автоподача: если в драйвере принтера выбрано "Авто" и в универсальном лотке имеется бумага, то подача бумаги будет осуществляться из универсального лотка.</p> <p>Всегда: если в универсальном лотке имеется бумага, то подача бумаги будет осуществляться из универсального лотка независимо от настроек драйвера принтера.</p>
Реж. подачи бум.	<p>При печати с компьютера выберите способ подачи бумаги, если устройство подачи и тип бумаги заданы.</p> <p>Значение</p> <p>Авто: Поиск устройства подачи бумаги, которое соответствует выбранному формату и типу бумаги.</p> <p>Фиксиров.: Печать на бумаге, загруженной в указанное устройство подачи бумаги.</p>
Автозам. кассеты	<p>Выберите действие, которое будет выполняться, когда во время печати во входном лотке закончится бумага.</p> <p>Значения: Выкл., Вкл.</p> <p> ПРИМЕЧАНИЕ</p> <p>В случае выбора [Откл.] отображается сообщение "Загрузите бумагу в кассету #." (где # соответствует номеру кассеты) или "Загрузите бумагу в универсальный лоток.". При этом печать прекратится.</p> <p>Для возобновления печати загрузите бумагу в указанное на экране устройство подачи бумаги.</p> <p>Для печати с другого устройства подачи бумаги нажмите [Бумага]. Выберите нужное устройство подачи бумаги и нажмите клавишу [ОК].</p> <p>В случае выбора [Вкл.] аппарат автоматически продолжит печать, если в другой кассете содержится такая же бумага, что и в кассете, используемой в настоящий момент.</p>
Разрешение	<p>Установка разрешения при печати.</p> <p>Значение: 300 т/д, 600 т/д, Быстр1200, Fine1200</p> <p> ПРИМЕЧАНИЕ</p> <p>Настройки, получаемые с драйвера принтера, имеют приоритет над настройками панели управления.</p>
KIR	<p>Аппарат оснащен функцией сглаживания, которая обеспечивает высококачественную печать с разрешением прибл. 9600 т/д (600 т/д × 15 градаций) × 600 т/д.</p> <p>Значение: Откл., Вкл.</p>

Передать

Клавиша [Системное меню/Счетчик] > клавиша [▲] [▼] > [Отправить] > клавиша [ОК]

Настройка параметров функций передачи.

Параметр	Описание
Выб. настр ключа	<p>Часто используемые функции передачи можно зарегистрировать для клавиши выбора. Функции можно легко настраивать нажатием клавиши выбора.</p> <p>Значения: Нет, Выбор цвета, Формат оригинала, Оригинал изобр., Разрешение скан., Фор. передач, Масштаб, Ориентация ориг., Ориг. раз. форм., Непрерывное скан, Формат файла, Ввод имени файла, Тема/текст, Увед. о зав. здн, Разрешение факса^{*1}, Прям. пер. факса^{*1}, Пер факса с здр.^{*1}, Пр ф. с опросом^{*1}, Отчет FAX TX^{*1}, Плотность, Двустор.^{*2}, FTP-перед с шифр, Разделен. файлов, Резкость, Контрастность, Плотность фона, Проп. пуст. стр.</p>
Пров. адресата	Установка обязательного подтверждения адресатов. ^{*3}
Пров. до перед.	<p>Выберите, нужно ли при выполнении заданий отправки отображать экран подтверждения для адресатов после нажатия клавиши [Старт].</p> <p>Значения: Выкл., Вкл.</p>
Пров. нов. адресат	<p>При добавлении нового адресата выберите, нужно ли отображать экран проверки ввода для проверки введенного адресата.</p> <p>Значение: Выкл., Вкл.</p>
Ввод нов. распол.	<p>Выберите, нужно ли разрешать непосредственный ввод адресата.^{*3}</p> <p>Значения: Разрешить, Запретить</p>
Вызов адресата	<p>Выберите, разрешить ли использование функции [Вызвать снова] на экране передачи.^{*3}</p> <p>Значения: Разрешить, Запретить</p>
Экран по умолч.	<p>Используйте эту процедуру, чтобы задать экран по умолчанию, отображаемый при нажатии клавиши [Отправить].</p> <p>Значение: Адресат, Адресная книга</p>
Отправить и переадресовать	Укажите, нужно ли пересылать оригинал другому адресату и сохранять его при отправке изображений.
Пересылка	<p>Задайте правило отправки оригинала.</p> <p>Значения: Выкл., Вкл.</p> <p> ПРИМЕЧАНИЕ</p> <p>Если выбрано [Вкл.], задайте правила пересылки с [E-mail], [Папка (SMB)], [Папка (FTP)] и [ФАКС]^{*1}.</p>
Адресат	<p>Выберите адресата, которому нужно переслать оригинал. Можно задать одного адресата. Можно проверить и отредактировать заданный адрес.</p> <p>Для регистрации адресата выполните следующие шаги.</p> <ul style="list-style-type: none"> • Адресная книга • Ввод адреса <p>➔ Указание адресата (стр. 5-32)</p>

*1 Только на изделиях с установленной функцией факса.

*2 Только для моделей с функцией двухстороннего сканирования.

*3 Данная настройка также применяется при отправке факсов.

ФАКС

Клавиша [Системное меню/Счетчик] > клавиша [▲] [▼] > [ФАКС] > клавиша [ОК]



Настройте параметры для факса.

➔ **Руководство по эксплуатации факса**

Ящик документов

Клавиша [Системное меню/Счетчик] > клавиша [▲] [▼] > [Ящик докум.] > клавиша [ОК]

Настройка параметров, относящихся к ящикам заданий, дополнительных адресов и опроса.

Параметр	Описание
Ящик доп. адреса ^{*1}	➔ Руководство по эксплуатации факса
Ящик заданий	Настройте параметры ящика заданий.
Зад. быстр. копий	<p>Для предотвращения заполнения ящика можно установить максимальное количество сохраняемых заданий.</p> <p>Значение: число от 0 до 300</p> <p> ПРИМЕЧАНИЕ</p> <p>Если задано 0, использование функции быстрой копии невозможно.</p>
Удал. сохр. задан.	<p>Данный параметр определяет, что такие документы, как Конфиденциальная печать, Быстрая копия или Пробная копия (до уточнения), временно сохраненные в ящике заданий, будут автоматически удалены после хранения в течение заданного времени.</p> <p>Значение: Выкл., 1 час, 4 часа, 1 день, 1 неделя</p> <p> ПРИМЕЧАНИЕ</p> <p>Данная функция действует для документов, сохраненных после задания функции. Вне зависимости от настройки данной функции при выключении питания временные документы удаляются.</p>
Ящик опроса	➔ Руководство по эксплуатации факса
Выб. настр ключа	<p>Часто используемые функции печати и сохранения можно зарегистрировать для клавиши выбора. При этом можно регистрировать как функции печати, так и функции, использующиеся во время сохранения. Функции можно легко настраивать нажатием клавиши выбора.</p> <p>Значение</p> <p>Печать: Нет, Разбор по копиям, Выбор бумаги, Дуплекс, EcoPrint, Ввод имени файла, Увед. о зав. здн, Замещ приоритета, Зашифрован. PDF^{*2}, Печать JPEG/TIFF^{*2}, XPS впис.по стр.^{*2}, Удал. после печ.^{*3}</p> <p>Сохран: Нет, Выбор цвета^{*4}, Формат оригинала, Оригинал изобр., Разрешение скан., Формат сохранен.^{*4}, Масштаб^{*4}, Ориентация ориг., Ориг. раз. форм., Непрерывное скан, Двустор.^{*5}, Формат файла^{*4}, Разделен. файлов^{*4}, Ввод имени файла, Увед. о зав. здн, Плотность, Резкость^{*4}, Контрастность^{*4}, Плотность фона^{*4}, Проп. пуст.стр.</p>

*1 Только на изделиях с установленной функцией факса.

*2 Отображается только при печати с USB-носителя.

*3 Отображается только при печати из ящика дополнительного адреса.

*4 Не отображается при сохранении в ящик опроса.

*5 Только для моделей с функцией двухстороннего сканирования.

Правка адресата

Адресная книга

Клавиша [Системное меню/Счетчик] > клавиша [▲] [▼] > [Правка адресата] > клавиша [ОК] > клавиша [▲] [▼] > [Адр. книга] > клавиша [ОК]

Настройте параметры для адресной книги.

➔ [Добавление адресата \(адресная книга\) \(стр. 3-18\)](#)

Спис. печати

Клавиша [Системное меню/Счетчик] > клавиша [▲] [▼] > [Правка адресата] > клавиша [ОК] > клавиша [▲] [▼] > [Спис. печати] > клавиша [ОК]

➔ [Руководство по эксплуатации факса](#)

Умол.адр.книги

Клавиша [Системное меню/Счетчик] > клавиша [▲] [▼] > [Правка адресата] > клавиша [ОК] > клавиша [▲] [▼] > [Умол.адр.книги] > клавиша [ОК]



ПРИМЕЧАНИЕ

Данная функция не отображается, если внешняя адресная книга не задана.

Параметр	Описание
Адр. книга	Задайте тип адресной книги, которая появляется при открытии адресной книги. Значения: Адр.книга апп., Расш. адр. книга

Настройка/обслуж

Клавиша [Системное меню/Счетчик] > клавиша [▲] [▼] > [Настройка/обслуж] > клавиша [ОК]

Регулирование качества печати и проведение технического обслуживания аппарата.

Параметр	Описание
Рег. плотн. коп.	Отрегулируйте плотность копирования. Значения: - 3 Ярче, - 2, - 1, 0 Обычный, + 1, + 2, + 3 Темнее
Пер./плотн. ящ.	Отрегулируйте плотность сканирования при отправке или сохранении данных в ящике документов. Значения: - 3 Ярче, - 2, - 1, 0 Обычный, + 1, + 2, + 3 Темнее
Контраст (копия)	Увеличение или уменьшение общей контрастности копий. Значения: -3, -2, -1, 0, 1, 2, 3
Контраст (отпр.)	Увеличение или уменьшение общей контрастности при отправке или сохранении документов в ящик документов. Значения: -3, -2, -1, 0, 1, 2, 3
Плотность фона	Делает общую настройку плотности фона темнее или светлее.
Копирован.(Авто)	Делает общую настройку плотности фона темнее или светлее во время копирования. Значение: - 3 Ярче, - 2, - 1, 0 Обычный, + 1, + 2, + 3 Темнее
Пер./ящик(авто)	Делает общую настройку плотности фона темнее или светлее во время отправки изображений или сохранения их в ящик документов. Значение: - 3 Ярче, - 2, - 1, 0 Обычный, + 1, + 2, + 3 Темнее
Плотность печати	Регулировка плотности печати. Для регулировки доступно 5 уровней. Значение: от 1 (Ярче) до 5 (Темнее)
Автокор. цвета	Данная настройка позволяет отрегулировать уровень распознавания, используемый аппаратом для определения в режиме автоматического выбора цвета, является ли оригинал цветным или черно-белым. Задание меньшего значения приведет к тому, что больше оригиналов будут распознаваться как цветные, в то время как большее значение имеет тенденцию увеличивать число оригиналов, идентифицированных как черно-белые. Значение: 1—5
Корр. черн черн полос	Исправляет тонкие линии (полоски, вызванные загрязнением), которые могут появиться на изображении при использовании автоподатчика оригиналов. Значения: Выкл., Вкл.
Настр. сервиса	Настройки для осмотра и технического обслуживания аппарата. Данное меню предназначено главным образом для использования специалистами по обслуживанию при проведении технического обслуживания аппарата.

9 Аутентификация и учет пользователей (реквизиты пользователей, учет заданий)

В этой главе рассматриваются следующие темы.

Общие сведения об управлении реквизитами пользователей	9-2
Управление учетом заданий с ПК	9-2
Включение управления входом пользователей в систему	9-4
Настройки для управления входом пользователей в систему	9-6
Безоп. аутентификации	9-6
Добавление пользователя (Список локальных пользователей)	9-8
Изменение свойств пользователя	9-10
Управление реквизитами пользователей для печати	9-13
Управление пользователями при сканировании с помощью TWAIN	9-15
Управление пользователями при сканировании с помощью WIA	9-16
Управление пользователями, отправляющими факсы с ПК	9-17
Настройки авторизации группы	9-18
Настр. автор. польз. Гость	9-19
Получить св-ва польз. сети	9-22
Настройки смарт-карты	9-23
Настройки входа по ПИН-коду	9-24
Использование функций управления входом пользователей в систему	9-25
Вход в систему/выход из системы	9-25
Общие сведения об учете заданий	9-26
Управление количеством листов, используемых в заданиях печати с ПК	9-26
Включение учета заданий	9-27
Доступ к учету заданий	9-28
Настройка учетной записи	9-29
Добавление учетной записи	9-29
Ограничение использования аппарата	9-31
Редактирование учетной записи	9-32
Удаление учетной записи	9-33
Учет заданий для печати	9-34
Учет заданий для сканирования с использованием TWAIN	9-36
Учет заданий для сканирования с использованием WIA	9-37
Учет заданий факса, переданных с компьютера	9-38
Настройка учета заданий	9-39
Параметры по умолчанию	9-39
Подсчет количества напечатанных страниц	9-40
Печать отчета учета	9-41
Использование учета заданий	9-42
Вход в систему/выход из системы	9-42
Настройки неизв. пользов.	9-43
Неизв. ид. задан.	9-43
Регистрация информации для пользователя с неизвестным идентификатором	9-44

Общие сведения об управлении реквизитами пользователей

Администрирование учетных записей позволяет определить права пользователя на данном аппарате. Для проверки подлинности пользователя при входе введите правильное имя пользователя при входе и пароль.

- 1** Включите управление входом пользователей в систему ([стр. 9-4](#))

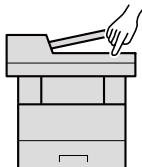

- 2** Задайте пользователя ([стр. 9-8](#))

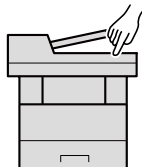

- 3** Введите регистрационное имя пользователя и пароль, а затем выполните задание ([стр. 9-25](#))

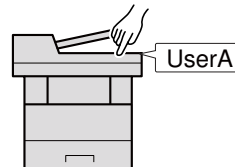

Имеется три уровня доступа: "Пользователь", "Администратор" и "Администратор аппарата". Уровни безопасности могут изменяться исключительно "Администратором аппарата".

Управление учетом заданий с ПК

Помимо указанных выше настроек для управления учетом заданий с ПК необходимо выполнить следующие действия.

Для управления регистрацией пользователей с целью печати с ПК

Для управления регистрацией пользователей с целью печати на аппарате с ПК необходимо настроить драйвер принтера.

- 1** Задайте управление реквизитами пользователей на драйвере принтера ([стр. 9-13](#))
- 2** Печать

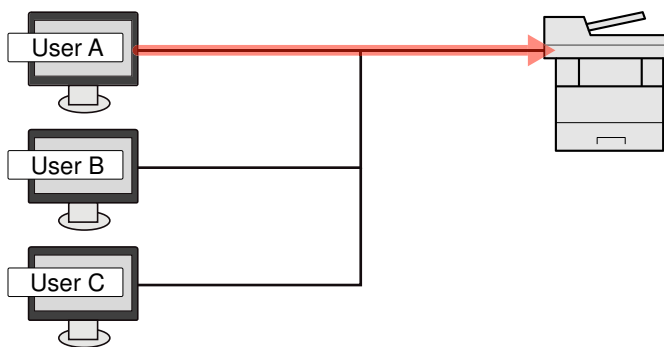

Управление пользователями при сканировании с использованием TWAIN

Для управления регистрацией пользователей с целью сканирования через TWAIN необходимо настроить на компьютере параметры драйвера TWAIN.

➔ [Управление пользователями при сканировании с помощью TWAIN \(стр. 9-15\)](#)

Управление пользователями при сканировании с использованием WIA

Для управления регистрацией пользователей с целью сканирования через WIA необходимо настроить на компьютере параметры драйвера WIA.

➔ [Управление пользователями при сканировании с помощью WIA \(стр. 9-16\)](#)

Управление пользователями при отправке факсов с ПК

Для управления регистрацией пользователей с целью отправки факсов с ПК необходимо настроить на компьютере параметры драйвера факса.

➔ [Управление пользователями, отправляющими факсы с ПК \(стр. 9-17\)](#)

Функция факса может использоваться исключительно на изделиях, оснащенных такой функцией.

Включение управления входом пользователей в систему

Выберите один из перечисленных ниже методов проверки подлинности:

Параметр	Описание
Локальная аутентификация	Проверка подлинности пользователя, основанная на свойствах пользователя из списка локальных пользователей, хранящегося в аппарате.
Сетевая аутентификация	Проверка подлинности пользователя, основанная на сервере аутентификации. Используйте свойства пользователя, сохраненные на сервере аутентификации, для доступа к странице проверки подлинности сети при входе.

1 Откройте экран.

- 1 Клавиша [Системное меню/Счетчик] > клавиша [▲] [▼] > [Польз/Учет задан] > клавиша [OK]

ПРИМЕЧАНИЕ

Если во время работы появляется экран ввода имени пользователя для входа в систему, следует ввести эти данные, а затем нажать [Вход]. Для этого необходимо войти в систему с правами администратора.

Заводские настройки по умолчанию для имени пользователя и пароля при входе приведены ниже.

Наименование модели	Имя польз д/вх.	Пароль при входе
ECOSYS M2135dn/ECOSYS M2635dn/ ECOSYS M2635dw	3500	3500
ECOSYS M2040dn/ECOSYS M2540dn/ ECOSYS M2540dw	4000	4000

- 2 Клавиша [▲] [▼] > [Уст. рек. польз] > клавиша [OK]

2 Настройте параметры.

- 1 Клавиша [▲] [▼] > [Реквизиты польз.] > клавиша [OK] > клавиша [▲] [▼] > [Лок. аутентиф.] или [Сетевая аутент.] > клавиша [OK]

ПРИМЕЧАНИЕ

Выберите [Откл.] для блокировки администрирования пользователей.

При выборе [Сетевая аутент.]

- 1 клавиша [**▲**] [**▼**] > [NTLM], [Kerberos] или [Ext.] > клавиша [OK]
- 2 Введите имя хоста сервера аутентификации (до 64 символов) и нажмите клавишу [OK].
- 3 Выберите имя домена для сервера аутентификации и нажмите клавишу [OK].
Если домен не задан, выберите число напротив строки "-----" и нажмите [Меню]. Выберите [Изменить] и нажмите клавишу [OK], а затем введите имя домена (до 256 символов). Нажмите клавишу [OK]. Домен будет зарегистрирован.
Для изменения или удаления зарегистрированного доменного имени выберите имя домена и нажмите [Меню].



ПРИМЕЧАНИЕ

Можно зарегистрировать до 10 имен домена.

- 4 Если выбран тип сервера [Ext.], введите номер порта и нажмите клавишу [OK].



ПРИМЕЧАНИЕ

Если имя пользователя при входе и пароль отклонены, проверьте следующие настройки.

- Параметры сетевой аутентификации на аппарате
- Свойство пользователя на сервере аутентификации
- Настройка даты и времени на аппарате и на сервере аутентификации

Если не удастся войти в систему из-за настроек аппарата, войдите в систему как любой из зарегистрированных администраторов из списка локальных пользователей и исправьте настройки.

Настройки для управления входом пользователей в систему

В указанном разделе приводится порядок регистрации, изменения и удаления пользователей, а также настройки параметров управления входом пользователей в систему.

Безоп. аутентификации

Если включена аутентификация пользователей, настройте ее параметры.

Настройки блокировки учетной записи пользователя

Можно запретить использование учетной записи пользователя в случае повторного ввода неправильного пароля для входа в систему с этой учетной записью.

1 Откройте экран.

- 1 Клавиша [Системное меню/Счетчик] > клавиша [▲] [▼] > [Польз/Учет задан] > клавиша [ОК]



ПРИМЕЧАНИЕ

Если во время работы появляется экран ввода имени пользователя для входа в систему, следует ввести эти данные, а затем нажать [Вход]. Для этого необходимо войти в систему с правами администратора.

Заводские настройки по умолчанию для имени пользователя и пароля при входе приведены ниже.

Наименование модели	Имя польз д/вх.	Пароль при входе
ECOSYS M2135dn/ECOSYS M2635dn/ ECOSYS M2635dw	3500	3500
ECOSYS M2040dn/ECOSYS M2540dn/ ECOSYS M2540dw	4000	4000

- 2 Клавиша [▲] [▼] > [Уст. рек. польз] > клавиша [ОК] > клавиша [▲] [▼] > [Блок. уч. записи] > клавиша [ОК]

2 Настройте параметры.

Можно выбрать следующие параметры.

Параметр	Описание
Блокировка	Выбирает, включить или нет политику блокировки учетных записей. Значение: Выкл., Вкл.
Политика блокир.	Определяет условия и степень, в которой применяется блокировка учетной записи.

Параметр	Описание
	<p>Кол-во попыток Определяет, сколько допускается попыток входа до блокировки учетной записи. Значение: От 1 до 10 раз</p>
	<p>Длительн. блок. Определяет, как долго учетная запись будет оставаться заблокированной. Значение: 1—60 минут</p>
	<p>Цель блокировки Определяет степень применения блокировки учетной записи. Опция [Только удал.] блокирует все операции, выполняемые не с панели управления. Значение: Все, Только удал.</p>
<p>Блокир. польз.</p>	<p>Отображает список заблокированных пользователей. Для отмены блокировки: с помощью клавиш [▲] и [▼] выберите пользователя в списке и нажмите клавишу [Выбрать]. Справа от выбранного пользователя появится галочка. Выберите [Меню]. Выберите [Разблок.] и нажмите клавишу [ОК].</p>

Добавление пользователя (Список локальных пользователей)

Выполняет добавление нового пользователя. Можно добавить до 100 пользователей (включая имя пользователя для входа по умолчанию).

ПРИМЕЧАНИЕ

В стандартном варианте уже сохранен каждый пользователь по умолчанию с правами администратора аппарата и с правами администратора. Свойства каждого из пользователей:

Администратор аппарата

Имя пользователя: DeviceAdmin

Имя польз д/вх.:

ECOSYS M2135dn/ECOSYS M2635dn/ECOSYS M2635dw: 3500

ECOSYS M2040dn/ECOSYS M2540dn/ECOSYS M2540dw: 4000

Пароль при входе:

ECOSYS M2135dn/ECOSYS M2635dn/ECOSYS M2635dw: 3500

ECOSYS M2040dn/ECOSYS M2540dn/ECOSYS M2540dw: 4000

Уровень доступа: Администратор аппарата

Администратор

Имя пользователя: Admin

Имя польз д/вх.: Admin

Пароль при входе: Admin

Уровень доступа: Администратор

* Прописные и строчные буквы различаются (с учетом регистра).

Рекомендуется периодически изменять имя пользователя, имя пользователя при входе и пароль при входе. Это способствует повышению безопасности.

1 Откройте экран.

- 1 Клавиша [Системное меню/Счетчик] > клавиша [▲] [▼] > [Польз/Учет задан] > клавиша [OK]

ПРИМЕЧАНИЕ

Если во время работы появляется экран ввода имени пользователя для входа в систему, следует ввести эти данные, а затем нажать [Вход]. Для этого необходимо войти в систему с правами администратора.

Заводские настройки по умолчанию для имени пользователя и пароля при входе приведены ниже.

Наименование модели	Имя польз д/вх.	Пароль при входе
ECOSYS M2135dn/ECOSYS M2635dn/ ECOSYS M2635dw	3500	3500
ECOSYS M2040dn/ECOSYS M2540dn/ ECOSYS M2540dw	4000	4000

- 2 Клавиша [▲] [▼] > [Уст. рек. польз] > клавиша [OK] > клавиша [▲] [▼] > [Список лок польз] > клавиша [OK] > [Меню] > клавиша [▲] [▼] > [Доб.пользователя] > клавиша [OK]

2 Введите информацию о пользователе.

- 1 Введите имя, отображаемое в списке пользователей (до 32 символов), и нажмите клавишу [ОК].

ПРИМЕЧАНИЕ

Подробнее о вводе символов см.:

➔ [Способ ввода символов \(стр. 11-9\)](#)

- 2 Введите имя пользователя при входе (до 64 символов) и нажмите клавишу [ОК].

ПРИМЕЧАНИЕ

Нельзя регистрировать такое же имя пользователя при входе.

- 3 Для ввода подробных сведений о пользователе нажмите клавишу [▲] [▼] > [Сведения] > клавиша [ОК]
Для завершения операции нажмите клавишу [▲] [▼] > [Выход] > клавиша [ОК]
- 4 Введите подробную информацию о пользователе.

Нажмите [Изменить], [Правка] или [Сведения] напротив каждого пункта, введите нужные сведения, после чего нажмите клавишу [ОК]. Нажмите клавишу [▶] для просмотра следующего экрана. Для возврата к предыдущему экрану нажмите клавишу [◀]. Расположенная ниже таблица содержит информацию о пользователе, которую нужно зарегистрировать.

Параметр	Описание
Имя пользователя* ¹	Введите имя, отображаемое в списке пользователей (до 32 символов).
Имя пользователя при входе* ¹	Введите имя пользователя при входе (до 64 символов). Нельзя регистрировать такое же имя пользователя при входе.
Пароль для входа	Введите пароль при входе (до 64 символов). Введите тот же пароль для подтверждения и нажмите клавишу [ОК].
Уровень доступа* ¹	Выберите "Администратор" или "Пользователь" для прав доступа пользователя.
Имя учетной зап	Введите учетную запись, к которой относится пользователь. Пользователь, зарегистрированный под своим именем учетной записи, может входить в систему без ввода идентификатора учетной записи. ➔ Общие сведения об учете заданий (стр. 9-26)
Информация смарт-карты	Зарегистрируйте информацию смарт-карты. Выберите [Изменить] > клавиша [▲] [▼] > [Читать] > клавиша [ОК]. Чтобы удалить информацию о смарт-карте, выберите [Изменить] > клавиша [▲] [▼] > [Удалить] > клавиша [ОК].  ПРИМЕЧАНИЕ Данная функция отображается в случае активации дополнительного комплекта Card Authentication Kit. ➔ Card Authentication Kit(В) "Комплект аутентификации по карте" (стр. 11-4)

*1 Обязательное поле при регистрации пользователя.

3 Нажмите клавишу [ОК].

В список локальных пользователей добавляется новый пользователь.

Изменение свойств пользователя

Типы свойств пользователей, которые можно изменить, могут отличаться в зависимости от прав доступа пользователей.

ПРИМЕЧАНИЕ

Чтобы изменить информацию пользователя для администратора аппарата, необходимо войти в систему с правами администратора аппарата. Если войти как обычный пользователь, можно будет только просматривать информацию пользователя.

Используемые по умолчанию заводские значения имени пользователя и пароля для входа приведены ниже.

Наименование модели	Имя польз д/вх.	Пароль при входе
ECOSYS M2135dn/ECOSYS M2635dn/ ECOSYS M2635dw	3500	3500
ECOSYS M2040dn/ECOSYS M2540dn/ ECOSYS M2540dw	4000	4000

Для входа как пользователь с правами администратора

Можно изменять свойства пользователя и удалять пользователей. Можно изменять все параметры, которые доступны для добавления.

1 Откройте экран.

- 1 Клавиша [Системное меню/Счетчик] > клавиша [▲] [▼] > [Польз/Учет задан] > клавиша [ОК]

ПРИМЕЧАНИЕ

Если во время работы появляется экран ввода имени пользователя для входа в систему, следует ввести эти данные, а затем нажать [Вход]. Для этого необходимо войти в систему с правами администратора.

Заводские настройки по умолчанию для имени пользователя и пароля при входе приведены ниже.

Наименование модели	Имя польз д/вх.	Пароль при входе
ECOSYS M2135dn/ECOSYS M2635dn/ ECOSYS M2635dw	3500	3500
ECOSYS M2040dn/ECOSYS M2540dn/ ECOSYS M2540dw	4000	4000

- 2 Клавиша [▲] [▼] > [Уст. рек. польз] > клавиша [ОК] > клавиша [▲] [▼] > [Список лок польз] > клавиша [ОК]

2 Изменение свойств пользователя.

Изменение свойств пользователя

- 1 Выберите пользователя, свойства которого хотите изменить, и нажмите [ОК].
- 2 По поводу изменения свойств пользователя см. пункт 2 в разделе "Добавление пользователя (Список локальных пользователей)".

➔ [Добавление пользователя \(Список локальных пользователей\) \(стр. 9-8\)](#)

- 3 Клавиша [ОК] > [Да]

Информация пользователя изменена.

Удаление пользователя

- 1 Выберите пользователя, свойства которого хотите изменить, и нажмите [Меню].
- 2 Клавиша [▲] [▼] > [Удалить] > клавиша [ОК] > [Да]

Будут удалены выбранные пользователи.



ПРИМЕЧАНИЕ

Пользователя по умолчанию с правами администратора аппарата удалить нельзя.

Изменение информации пользователя, выполнившего вход в систему (Свойство пользователя)

Данные пользователи могут частично изменять собственные свойства, в том числе имя пользователя и пароль при входе в систему.

Хотя "Имя польз. для входа", "Уровень доступа" или "Имя учетной записи" изменить нельзя, пользователи могут проверить их текущее состояние.

1 Откройте экран.

Клавиша [Системное меню/Счетчик] > клавиша [▲] [▼] > [Св-во польз.] > клавиша [ОК]

2 Изменение свойств пользователя.

- По поводу изменения свойств пользователя см. пункт 2 в разделе "Добавление пользователя (Список локальных пользователей)".

➔ [Добавление пользователя \(Список локальных пользователей\) \(стр. 9-8\)](#)

Параметр	Описание
Имя пользователя	Изменяет имя пользователя, показываемое в списке пользователей. Можно ввести до 32 символов.
Имя польз. д/вх.	Отображает имя пользователя при входе, вводимое при входе в систему.
Пароль при входе	Изменение пароля, который вводится при входе в систему. Можно ввести до 64 символов.
Уровень доступа	Отображает уровень доступа пользователя.
Имя учетной записи	Отображает учетную запись, к которой принадлежит пользователь.
Информация смарт-карты	<p>Отображает информацию смарт-карты для вошедшего в систему пользователя.</p> <p> ПРИМЕЧАНИЕ</p> <p>Данная функция отображается в случае активации дополнительного комплекта Card Authentication Kit.</p> <p>➔ Дополнительные приложения (стр. 11-6)</p> <p>Эта функция не отображается, если в разделе "Сетевая аутентификация" задан тип сервера [Ext.] и при этом выполнен вход под учетной записью пользователя, сертифицированного на сервере, для которого указан тип [Ext.].</p>

- Клавиша [ОК] > [Да]

Информация пользователя изменена.

Управление реквизитами пользователей для печати

Существует возможность управлять полномочиями пользователей, которые осуществляют печать на аппарате с ПК.

Настройка драйвера принтера

Для управления полномочиями пользователей, которые осуществляют печать на аппарате с ПК, следует выполнить следующие настройки драйвера принтера. Приведенные указания основываются на интерфейсе ОС Windows 8.1.

1 Откройте экран.

- 1 Выберите на рабочем столе чудо-кнопку [Параметры], выберите [Панель управления], а затем [Устройства и принтеры].



ПРИМЕЧАНИЕ

В Windows 7 нажмите кнопку [Старт], а затем выберите [Устройства и принтеры].

- 2 Щелкните правой кнопкой мыши по значку драйвера принтера аппарата и выберите меню [Свойства принтера] драйвера принтера.
- 3 Щелкните [Администратор] на вкладке [Параметры устройства].

2 Настройте параметры.

- 1 Выберите [Реквизиты польз.] на вкладке [Реквизиты польз.].

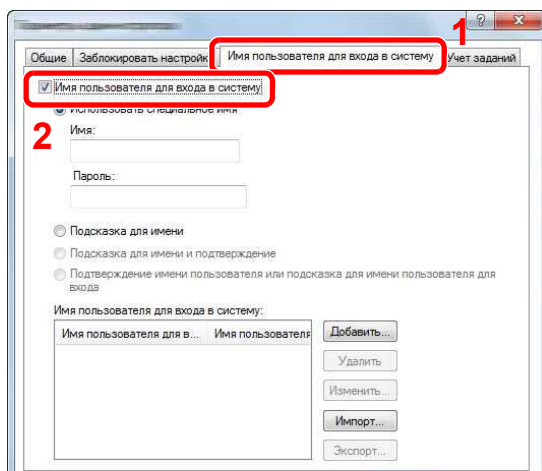

2 Настройте управление входом пользователей в систему.

[Использовать специальное имя]: указанный вариант может использоваться для указания имени пользователя и пароля, для того чтобы при выполнении каждого задания печати использовались одни и те же учетные данные. При выборе данного варианта пользователю не потребуется вводить имя и пароль для каждого задания печати.

[Подсказка для имени]: при попытке печати будет отображаться экран для ввода имени пользователя и пароля. При каждой попытке печати необходимо будет вводить имя пользователя и пароль.

[Подсказка для имени и подтверждение]: при попытке печати будет отображаться экран для ввода имени пользователя и пароля. В данном случае потребуется ввести имя пользователя и пароль для имени учетной записи, отображающейся в списке. При каждой попытке печати необходимо будет вводить имя пользователя и пароль.

[Подтверждение имени пользователя (компьютера) или подсказка для имени пользователя при входе]: при печати выполняется поиск имени пользователя Windows в списке "Имена пользователей для входа", и печать будет возможна, если данное имя зарегистрировано. Если имя пользователя не зарегистрировано, задания печати будут отменены для пользователей исключительно с правами пользователя. Если пользователь обладает полномочиями администратора, отобразится экран ввода имени пользователя и пароля.

3 Нажмите [ОК].



ПРИМЕЧАНИЕ

Информацию о других параметрах учета заданий см. в разделе:

➔ **Printer Driver User Guide**

Управление пользователями при сканировании с помощью TWAIN

Существует возможность управлять регистрацией пользователей, которые осуществляют сканирование с помощью TWAIN.

Настройка драйвера TWAIN

Для управления полномочиями пользователей, которые осуществляют сканирование с помощью TWAIN, следует выполнить следующие настройки драйвера TWAIN. Приведенные указания основываются на интерфейсе ОС Windows 8.1.

1 Откройте экран.

- 1 Нажмите чудо-кнопку **[Поиск]** и введите в поле поиска "TWAIN Driver Setting". Выберите **[TWAIN Driver Setting]** в списке результатов поиска, после чего откроется окно "TWAIN Driver Setting".

ПРИМЕЧАНИЕ

В Windows 7 нажмите кнопку **[Пуск]**, **[Все программы]**, **[Kyocera]**, а затем **[TWAIN Driver Setting]**.

- 2 Выберите аппарат и нажмите **[Изменить]**.

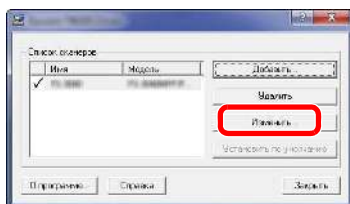

2 Настройте параметры.

- 1 Щелкните **[Параметры аутентификации пользователя]**.
- 2 Установите флажок рядом с пунктом **[Аутентификация]** и введите имя пользователя при входе и пароль.

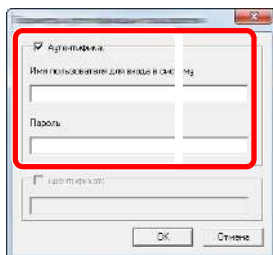

- 3 Нажмите **[ОК]**.

Управление пользователями при сканировании с помощью WIA

Существует возможность управлять регистрацией пользователей, которые осуществляют сканирование с помощью WIA.

Настройка драйвера WIA

Для управления полномочиями пользователей, которые осуществляют сканирование с помощью WIA, следует выполнить следующие настройки драйвера WIA. Приведенные указания основываются на интерфейсе ОС Windows 8.1.

1 Откройте экран.

- 1 Нажмите чудо-кнопку [Поиск] и введите в поле поиска "Сканер". Щелкните в списке поиска [Просмотр сканеров и камер], и откроется окно "Сканеры и камеры".

ПРИМЕЧАНИЕ

В Windows 7 нажмите кнопку [Пуск] и введите [Сканер] в поле [Найти программы и файлы]. Щелкните в списке поиска [Просмотр сканеров и камер], и откроется окно "Сканеры и камеры".

- 2 Выберите из драйверов WIA тот, который имеет такое же имя, что и аппарат, и нажмите [Свойства].

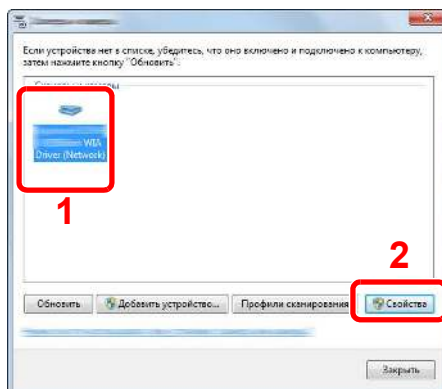

2 Настройте параметры.

- 1 Установите флажок рядом с пунктом [Аутентификация] на вкладке [Настройки] и введите имя пользователя при входе и пароль.

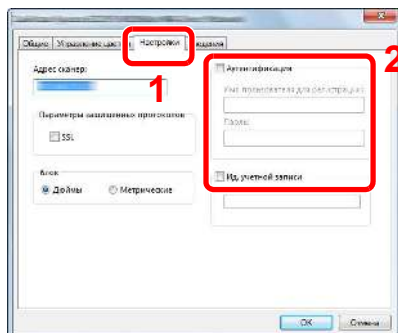

- 2 Нажмите [ОК].

Управление пользователями, отправляющими факсы с ПК

Существует возможность управлять полномочиями пользователей, которые отправляют факсы с ПК.



ПРИМЕЧАНИЕ

Функции факса доступны только на изделиях с установленной функцией факса.

Настройка драйвера факса

Для управления полномочиями пользователей, которые отправляют факсы с ПК, следует выполнить следующие настройки драйвера факса. Приведенные указания основываются на интерфейсе ОС Windows 8.1.

1 Откройте экран.

- 1 Выберите на рабочем столе чудо-кнопку [Параметры], выберите [Панель управления], а затем [Устройства и принтеры].



ПРИМЕЧАНИЕ

В Windows 7 нажмите кнопку [Старт], а затем выберите [Устройства и принтеры].

- 2 Щелкните правой кнопкой мыши по значку драйвера принтера аппарата и выберите меню [Свойства принтера] драйвера принтера.
- 3 Щелкните [Настройка передачи факса] в окне [Настройка печати].

2 Настройте параметры.

- 1 Выберите [Имя пользователя] на вкладке [Аутентификация].

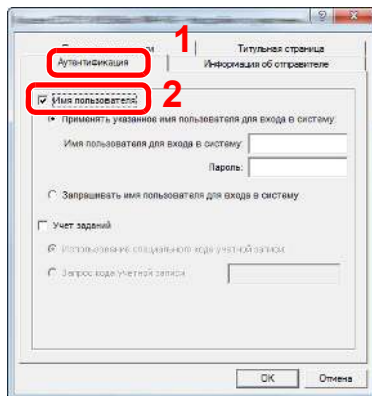

- 2 Настройте управление входом пользователей в систему.

[Применять указанное имя пользователя для входа в систему]: указанный вариант может использоваться для указания имени пользователя и пароля, для того чтобы при выполнении каждого задания отправки факса использовались одни и те же учетные данные пользователя. При выборе данного варианта пользователю не потребуется вводить имя и пароль для каждого задания отправки факса.

[Запрашивать имя пользователя для входа в систему]: при попытке передачи факса будет отображаться экран для ввода имени пользователя и пароля. При каждой попытке передачи факса необходимо будет вводить имя пользователя и пароль.

- 3 Нажмите [ОК].

Настройки авторизации группы

Задаёт ограничения на использование аппарата для каждой конкретной группы, зарегистрированной на сервере аутентификации.

ПРИМЕЧАНИЕ

- Для использования настроек групповой авторизации необходимо выбрать в качестве способа аутентификации [**Сетевая аутент.**] в разделе "Включение управления реквизитами пользователей". Выберите "Вкл." для параметра LDAP в разделе "Настройки протокола".
- ➔ [Включение управления входом пользователей в систему \(стр. 9-4\)](#)
[Настр. протокола \(стр. 8-14\)](#)
- Настройка использования авторизации группы выполняется с помощью панели управления. Соответствующие группы должны быть зарегистрированы в Command Center RX.
- ➔ **Command Center RX User Guide**

Авторизация группы

1 Откройте экран.

- 1 Клавиша [**Системное меню/Счетчик**] > клавиша [**▲**] [**▼**] > [**Польз/Учет задан**] > клавиша [**ОК**]

ПРИМЕЧАНИЕ

Если во время работы появляется экран ввода имени пользователя для входа в систему, следует ввести эти данные, а затем нажать [**Вход**]. Для этого необходимо войти в систему с правами администратора.

Заводские настройки по умолчанию для имени пользователя и пароля при входе приведены ниже.

Наименование модели	Имя польз д/вх.	Пароль при входе
ECOSYS M2135dn/ECOSYS M2635dn/ ECOSYS M2635dw	3500	3500
ECOSYS M2040dn/ECOSYS M2540dn/ ECOSYS M2540dw	4000	4000

- 2 Клавиша [**▲**] [**▼**] > [**Уст. рек. польз**] > клавиша [**ОК**]

2 Настройте параметр.

- Клавиша [**▲**] [**▼**] > [**Авториз. группы**] > клавиша [**ОК**] > клавиша [**▲**] [**▼**] > [**Откл.**] или [**Вкл.**] > клавиша [**ОК**]

Настр. автор. польз. Гость

Если включено управление реквизитами пользователей, задайте функции, которые могут использовать гости, которым нельзя входить в систему для работы с аппаратом.

ПРИМЕЧАНИЕ

Для использования параметра "Настр. автор. польз. Гость" необходимо включить управление реквизитами пользователей в разделе "Включение управления регистрацией пользователей".

➔ [Включение управления входом пользователей в систему \(стр. 9-4\)](#)

Включение авторизации пользователя Гость

1 Откройте экран.

- 1 Клавиша [Системное меню/Счетчик] > клавиша [▲] [▼] > [Польз/Учет задан] > клавиша [ОК]

ПРИМЕЧАНИЕ

Если появляется экран аутентификации пользователя, следует ввести имя пользователя и пароль для входа в систему, а затем нажать [Вход]. Для этого необходимо войти в систему с правами администратора.

Заводские настройки по умолчанию для имени пользователя и пароля при входе приведены ниже.

Наименование модели	Имя польз д/вх.	Пароль при входе
ECOSYS M2135dn/ECOSYS M2635dn/ ECOSYS M2635dw	3500	3500
ECOSYS M2040dn/ECOSYS M2540dn/ ECOSYS M2540dw	4000	4000

- 2 Клавиша [▲] [▼] > [Уст. рек. польз] > клавиша [ОК] > клавиша [▲] [▼] > [Наст. авт. гостя] > клавиша [ОК] > клавиша [▲] [▼] > [Авт. гостя] > клавиша [ОК]

2 Настройте параметр.

Клавиша [▲] [▼] > [Вкл.] или [Выкл.] > клавиша [ОК]

ПРИМЕЧАНИЕ

Если включена аутентификация пользователя с правами гостя, при входе в систему необходимо нажать клавишу [Аутентификация/Выход].

В настройках по умолчанию пользователя с правами гостя можно использовать только монохромное копирование. Если требуется другая функция, войдите в систему как пользователь, имеющий право на использование такой функции, или измените настройки в свойствах пользователя с правами гостя.

Настройка свойств пользователя "гость"

Регистрация информации пользователя с правами гостя и функций, использование которых для него ограничено.

Расположенная ниже таблица содержит информацию о пользователе, которую нужно зарегистрировать.

Параметр	Описание
Имя пользователя	Введите имя, которое будет отображаться в списке пользователей (до 32 символов). Значение по умолчанию — "Гость".
Уровень доступа	Отображаются права пользователя. Их нельзя изменять.
Имя учетной записи	Введите учетную запись, к которой относится пользователь.
Прав.авт.	<p>Устанавливает права на использование для каждого пользователя. Можно ограничить уровень доступа для следующих пунктов.</p> <p>Огранич печати.: Выберите, запрещать ли использование функции печати принтера.</p> <p>Огранич. копир.: выбирает, запрещать или нет использование функции копирования принтера.</p> <p>Огранич. отпр. Выбирает, запрещать или нет использование функции отправки.</p> <p>Огранич. факса*¹ Выбирает, запрещать или нет использование функции передачи факса.</p> <p>Хранен. в ящике: Выбирает, запрещать или нет использование функции сохранения в ящик.</p> <p>Хранен. в памяти: Выбирает, запрещать или нет использование функции сохранения на съемный носитель.</p>

*1 Только на изделиях с установленной функцией факса.

1 Откройте экран.

- 1 Клавиша [Системное меню/Счетчик] > клавиша [▲] [▼] > [Польз/Учет задан] > клавиша [ОК]

ПРИМЕЧАНИЕ

Если появляется экран аутентификации пользователя, следует ввести имя пользователя и пароль для входа в систему, а затем нажать [Вход]. Для этого необходимо войти в систему с правами администратора.

Заводские настройки по умолчанию для имени пользователя и пароля при входе приведены ниже.

Наименование модели	Имя польз д/вх.	Пароль при входе
ECOSYS M2135dn/ECOSYS M2635dn/ ECOSYS M2635dw	3500	3500
ECOSYS M2040dn/ECOSYS M2540dn/ ECOSYS M2540dw	4000	4000

- 2 Клавиша [▲] [▼] > [Уст. рек. польз] > клавиша [ОК]

2 Настройте параметры.

- 1 Клавиша [▲] [▼] > [Наст.авт. гостя] Клавиша [ОК] > клавиша [▲] [▼] > [Свойство Гость:] > клавиша [ОК]
- 2 Регистрация информации пользователя с правами гостя и функций, использование которых для него ограничено.

Нажмите [Изменить], [Правка] или [Сведения] напротив каждого пункта, введите нужные сведения, после чего нажмите клавишу [ОК]. Нажмите клавишу [▶] для просмотра следующего экрана. Для возврата к предыдущему экрану нажмите клавишу [◀].

3 Нажмите клавишу [ОК].

Получить св-ва польз. сети

Задайте необходимую информацию для получения свойств пользователя сети от сервера LDAP. Имя пользователя, полученное с помощью данной настройки, будет показано в информации пользователя, на экране подтверждения состояния и в заголовке

ПРИМЕЧАНИЕ

- Для получения свойства сетевого пользователя от сервера LDAP необходимо выбрать **[Сетевая аутент.]** в качестве способа аутентификации в разделе "Включение управления реквизитами пользователей". Выберите "Вкл." для "LDAP" в "Настр. протокола".
- ➔ [Включение управления входом пользователей в систему \(стр. 9-4\)](#)
[Настр. протокола \(стр. 8-14\)](#)
- Настройка получения свойств пользователя сети выполняется с помощью панели управления. Сведения для получаемых свойств пользователя задаются в Command Center RX.
- ➔ [Command Center RX User Guide](#)

1 Откройте экран.

- 1 Клавиша **[Системное меню/Счетчик]** > клавиша **[▲]** **[▼]** > **[Польз/Учет задан]** > клавиша **[ОК]**

ПРИМЕЧАНИЕ

Если во время работы появляется экран ввода имени пользователя для входа в систему, следует ввести эти данные, а затем нажать **[Вход]**. Для этого необходимо войти в систему с правами администратора.

Заводские настройки по умолчанию для имени пользователя и пароля при входе приведены ниже.

Наименование модели	Имя польз д/вх.	Пароль при входе
ECOSYS M2135dn/ECOSYS M2635dn/ ECOSYS M2635dw	3500	3500
ECOSYS M2040dn/ECOSYS M2540dn/ ECOSYS M2540dw	4000	4000

- 2 Клавиша **[▲]** **[▼]** > **[Уст. рек. польз]** > клавиша **[ОК]**

2 Настройте параметры.

- Клавиша **[▲]** **[▼]** > **[СвойстваПольз.NW]** > клавиша **[ОК]** > клавиша **[▲]** **[▼]** > **[Откл.]** или **[Выкл.]** > клавиша **[ОК]**

Настройки смарт-карты

Если включена аутентификация по смарт-карте, выберите тип аутентификации.

ПРИМЕЧАНИЕ

Данная функция отображается в случае активации комплекта Card Authentication Kit.

➔ [Дополнительные приложения \(стр. 11-6\)](#)

1 Откройте экран.

- 1 Клавиша [Системное меню/Счетчик] > клавиша [▲] [▼] > [Польз/Учет задан] > клавиша [ОК]

ПРИМЕЧАНИЕ

Если во время работы появляется экран ввода имени пользователя для входа в систему, следует ввести эти данные, а затем нажать [Вход]. Для этого необходимо войти в систему с правами администратора.

Заводские настройки по умолчанию для имени пользователя и пароля при входе приведены ниже.

Наименование модели	Имя польз д/вх.	Пароль при входе
ECOSYS M2135dn/ECOSYS M2635dn/ ECOSYS M2635dw	3500	3500
ECOSYS M2040dn/ECOSYS M2540dn/ ECOSYS M2540dw	4000	4000

- 2 Клавиша [▲] [▼] > [Уст. рек. польз] > клавиша [ОК]

2 Настройте параметры.

Клавиша [▲] [▼] > [Настр. ID-карты] > клавиша [ОК]

Можно выбрать следующие параметры.

Параметр	Описание
Вход с клав-ры	Если включена аутентификация по смарт-карте, выберите, можно ли входить в систему с помощью клавиатуры. Значение: Разрешить, Запретить
Доп. аутентиф.*1	Выберите, нужно ли требовать ввести пароль после аутентификации по смарт-карте. Значение: Откл., Использовать пароль, Использовать ПИН-код*2

*1 Данная функция отображается, если в разделе "Сетевая аутентификация" задан тип сервера [NTLM] или [Kerberos].

*2 Данная функция отображается, если в качестве метода аутентификации выбрана [Сетевая аутентификация], а в качестве типа сервера в параметре "Сетевая аутентификация" установлен [Ext.].

Настройки входа по ПИН-коду

ПРИМЕЧАНИЕ

Эта настройка отображается, только если в качестве метода аутентификации выбрано значение [Сетевая аутентификация] и указан тип сервера [Ext.] в разделе "Сетевая аутентификация".

➔ [Включение управления входом пользователей в систему \(стр. 9-4\)](#)

1 Откройте экран.

- 1 Клавиша [Системное меню/Счетчик] > клавиша [▲] [▼] > [Польз/Учет задан] > клавиша [OK]

ПРИМЕЧАНИЕ

Если появляется экран аутентификации пользователя, следует ввести имя пользователя и пароль для входа в систему, а затем нажать [Вход]. Для этого необходимо войти в систему с правами администратора. Заводские настройки по умолчанию для имени пользователя и пароля при входе приведены ниже.

Наименование модели	Имя польз д/вх.	Пароль при входе
ECOSYS M2135dn/ECOSYS M2635dn/ ECOSYS M2635dw	3500	3500
ECOSYS M2040dn/ECOSYS M2540dn/ ECOSYS M2540dw	4000	4000

- 2 Клавиша [▲] [▼] > [Уст. рек. польз] > клавиша [OK]

2 Настройте параметры.

Клавиша [▲] [▼] > [Вход по PIN] > клавиша [OK] > клавиша [▲] [▼] > Выберите [Выкл.] или [Вкл.] > клавиша [OK]

Использование функций управления входом пользователей в систему

В данном разделе объясняются процедуры настройки учета заданий.

Вход в систему/выход из системы

Если включено управление входом пользователей в систему, то при каждом использовании аппарата отображается экран ввода имени пользователя и пароля для входа.

Вход

Если во время выполнения операций появится экран ввода имени пользователя для входа, войдите в систему; для справки см.:

➔ [Вход \(стр. 2-15\)](#)

Выход

После завершения работы нажмите клавишу [**Аутентификация/Выход**] для возврата к экрану ввода имени пользователя и пароля для входа в систему.

Общие сведения об учете заданий

Функция учета заданий управляет подсчетом страниц во время операций копирования/печати/сканирования/факса, накапливаемых каждой учетной записью, путем присвоения идентификатора каждой учетной записи.

- 1** Включите учет заданий. ([стр. 9-27](#))
- 2** Настройка учетной записи. ([стр. 9-29](#))
- 3** При выполнении задания введите присвоенный идентификатор учетной записи. ([стр. 9-25](#))
- 4** Подсчитайте количество скопированных, распечатанных, отсканированных и переданных по факсу страниц.

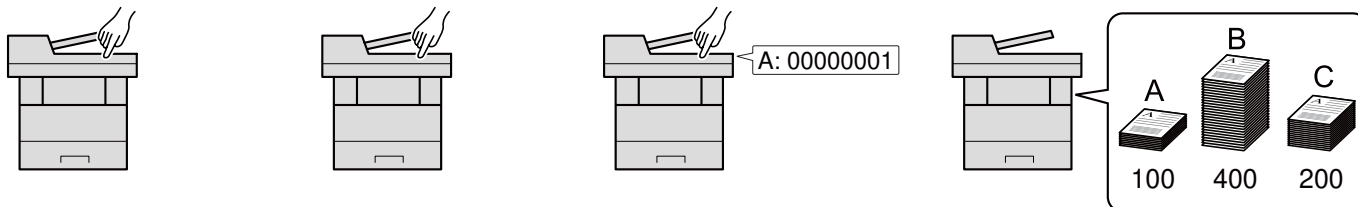

Управление количеством листов, используемых в заданиях печати с ПК

Для управления количеством заданий, которые нужно напечатать с ПК в сети, нужно выполнить настройку параметров с помощью драйвера принтера на ПК.

- 1** Настройте учет заданий для ПК в сети с помощью драйвера принтера. ([стр. 9-34](#))
- 2** Выполните печать.
- 3** Подсчитайте количество напечатанных страниц.

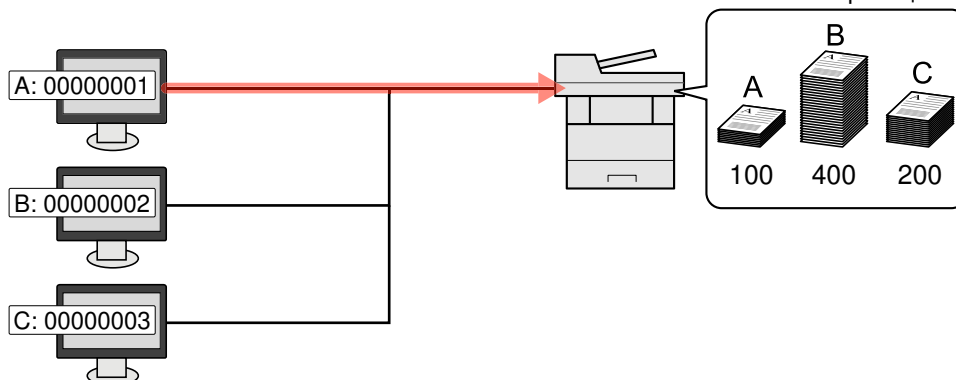

Управление учетом заданий сканирования с использованием TWAIN

Для управления учетом заданий сканирования с использованием TWAIN необходимо настроить параметры драйвера TWAIN на компьютере, подключенном к аппарату.

➔ [Учет заданий для сканирования с использованием TWAIN \(стр. 9-36\)](#)

Управление учетом заданий сканирования с использованием WIA

Для управления учетом заданий сканирования с использованием WIA необходимо настроить параметры драйвера WIA на компьютере, подключенном к аппарату.

➔ [Учет заданий для сканирования с использованием WIA \(стр. 9-37\)](#)

Управление заданиями факса, переданными с ПК

Для управления количеством заданий факса, переданных с ПК, нужно выполнить настройку параметров с помощью драйвера факса на ПК.

➔ [Учет заданий факса, переданных с компьютера \(стр. 9-38\)](#)

Функция факса может использоваться исключительно на изделиях, оснащенных такой функцией.

Включение учета заданий

1 Откройте экран.

- 1 Клавиша [Системное меню/Счетчик] > клавиша [▲] [▼] > [Польз/Учет задан] > клавиша [ОК]

ПРИМЕЧАНИЕ

Если во время работы появляется экран ввода имени пользователя для входа в систему, следует ввести эти данные, а затем нажать [Вход]. Для этого необходимо войти в систему с правами администратора.

Заводские настройки по умолчанию для имени пользователя и пароля при входе приведены ниже.

Наименование модели	Имя польз д/вх.	Пароль при входе
ECOSYS M2135dn/ECOSYS M2635dn/ ECOSYS M2635dw	3500	3500
ECOSYS M2040dn/ECOSYS M2540dn/ ECOSYS M2540dw	4000	4000

- 2 Клавиша [▲] [▼] > [Настр. уч. зад.] > клавиша [ОК]

2 Настройте параметры.

- Клавиша [▲] [▼] > клавиша [Превышено ограничение] > [ОК] > клавиша [▲] [▼] > [Вкл.] > клавиша [ОК]

ПРИМЕЧАНИЕ

- Для отключения учета заданий выберите [Откл.].
- После возврата к экрану системного меню по умолчанию автоматически будет выполнен выход из системы и появится экран для ввода идентификатора учетной записи. Для продолжения работы введите идентификатор учетной записи.

Доступ к учету заданий

1 Откройте экран.

- 1 Клавиша [Системное меню/Счетчик] > клавиша [▲] [▼] > [Польз/Учет задан] > клавиша [ОК]



ПРИМЕЧАНИЕ

Если во время работы появляется экран ввода имени пользователя для входа в систему, следует ввести эти данные, а затем нажать [Вход]. Для этого необходимо войти в систему с правами администратора.

Заводские настройки по умолчанию для имени пользователя и пароля при входе приведены ниже.

Наименование модели	Имя польз д/вх.	Пароль при входе
ECOSYS M2135dn/ECOSYS M2635dn/ ECOSYS M2635dw	3500	3500
ECOSYS M2040dn/ECOSYS M2540dn/ ECOSYS M2540dw	4000	4000

- 2 Клавиша [▲] [▼] > [Настр. уч. зад.] > клавиша [ОК]

2 Настройте параметры.

- Клавиша [▲] [▼] > [Доступ к учету] > клавиша [ОК] > клавиша [▲] [▼] > [Локальн.] или [Сеть] > клавиша [ОК]

Настройка учетной записи

Можно добавлять, изменять и удалять учетные записи и задавать ограничения для каждой учетной записи.

Добавление учетной записи

Можно добавить до 100 отдельных учетных записей. Требуются следующие записи.

Параметр	Описание
Имя учетной записи	Введите имя учетной записи (до 32 символов).
Идентификатор учетной записи	Введите идентификатор учетной записи длиной до восьми цифр (от 0 до 99 999 999).
Ограничение	Запрещает печать/сканирование или ограничивает количество загружаемых листов. ➔ Ограничение использования аппарата (стр. 9-31)

1 Откройте экран.

- 1 Клавиша [Системное меню/Счетчик] > клавиша [▲] [▼] > [Польз/Учет задан] > клавиша [ОК]

ПРИМЕЧАНИЕ

Если во время работы появляется экран ввода имени пользователя для входа в систему, следует ввести эти данные, а затем нажать [Вход]. Для этого необходимо войти в систему с правами администратора.

Заводские настройки по умолчанию для имени пользователя и пароля при входе приведены ниже.

Наименование модели	Имя польз д/вх.	Пароль при входе
ECOSYS M2135dn/ECOSYS M2635dn/ ECOSYS M2635dw	3500	3500
ECOSYS M2040dn/ECOSYS M2540dn/ ECOSYS M2540dw	4000	4000

- 2 Клавиша [▲] [▼] > [Настр. уч. зад.] > клавиша [ОК] > клавиша [▲] [▼] > [Список уч. зап.] > клавиша [ОК] > [Меню] > клавиша [▲] [▼] > [Добавить уч.зап.] > клавиша [ОК]

2 Введите информацию об учетной записи.

- 1 Введите имя учетной записи > клавиша [ОК]

ПРИМЕЧАНИЕ

Подробнее о вводе символов см.:

➔ [Способ ввода символов \(стр. 11-9\)](#)

- 2 Введите идентификатор учетной записи > клавиша [ОК]



ПРИМЕЧАНИЕ

Нельзя использовать уже зарегистрированный "Идентификатор учетной записи". Введите другой идентификатор учетной записи.

- 3** Чтобы применить к идентификатору учетной записи ограничения, нажмите клавишу [▲] [▼] > [Сведения] > клавиша [ОК].

Для выхода из операции нажмите клавишу [▲] [▼] > [Выход] > клавиша [ОК].

- 4** Проверьте имя и идентификатор учетной записи, после чего установите необходимые ограничения.

Для изменения сведений нажмите [Изменить], введите информацию и нажмите клавишу [ОК]. Нажмите клавишу [▶] для просмотра следующего экрана. Для возврата к предыдущему экрану нажмите клавишу [◀].

➔ [Ограничение использования аппарата \(стр. 9-31\)](#)

- 5** Нажмите клавишу [ОК].

В список учета добавляется новая учетная запись.

Ограничение использования аппарата

В данном разделе объясняется, как ограничить использование аппарата по учетной записи или по количеству доступных листов.

Параметры, которые можно задать, зависят от того, выбрано значение "Отдельный" или "Всего" для счетчика копий/распечаток.

➔ [Число копий \(стр. 9-39\)](#)

Опции ограничения

Для счетчика копий/распечаток выбрано "Индивидуальный". Для счетчика копий/распечаток выбрано "Отдельный".

Параметр	Описания
Ограничение печати — копир	Ограничивает количество листов, которое можно использовать для копирования.
Ограничение печати — принтер	Ограничивает количество листов, которое можно использовать для печати.
Огранич. скан. Другие	Ограничивает количество отсканированных листов (исключая копирование).
Огр. пер. факса	Ограничивает количество листов, отправленных факсом. Отображается только на изделиях с установленной функцией факса.

Для счетчика "Копирование/распечатка" выбрано "Всего"

Параметр	Описание
Ограничение печати — общее	Ограничивает общее количество листов, используемых для копирования и печати.
Огранич. скан. Другие	Ограничивает количество отсканированных листов (исключая копирование).
Огр. пер. факса	Ограничивает количество листов, отправленных факсом. Отображается только на изделиях с установленной функцией факса.

Применение ограничений

Параметр	Описание
Откл.	Ограничения не применяются.
Предел счетчика*1	Ограничение счетчика принтера с шагом в одну страницу — до 9 999 999 копий.
Запретить	Ограничения применяются.

*1 Если выбран параметр [Предел счетчика], после нажатия клавиши [ОК] открывается экран [Огран. страниц]. Введите с цифровой клавиатуры предел счетчика и нажмите клавишу [ОК].

Редактирование учетной записи

1 Откройте экран.

- 1 Клавиша [Системное меню/Счетчик] > клавиша [▲] [▼] > [Польз/Учет задан] > клавиша [ОК]

ПРИМЕЧАНИЕ

Если во время работы появляется экран ввода имени пользователя для входа в систему, следует ввести эти данные, а затем нажать [Вход]. Для этого необходимо войти в систему с правами администратора.

Заводские настройки по умолчанию для имени пользователя и пароля при входе приведены ниже.

Наименование модели	Имя польз д/вх.	Пароль при входе
ECOSYS M2135dn/ECOSYS M2635dn/ ECOSYS M2635dw	3500	3500
ECOSYS M2040dn/ECOSYS M2540dn/ ECOSYS M2540dw	4000	4000

- 2 Клавиша [▲] [▼] > [Настр. уч. зад.] > клавиша [ОК] > клавиша [▲] [▼] > [Список уч. зап.] > клавиша [ОК]

2 Отредактируйте учетную запись.

- 1 Выберите учетную запись, которую нужно изменить, и нажмите клавишу [ОК].

ПРИМЕЧАНИЕ

Информацию об учетной записи можно изменить, нажав [Меню], выбрав [Сведения/правка], а затем нажав клавишу [ОК].

- 2 По поводу изменения информации об учетной записи см. пункт 2 раздела "Добавление учетной записи" и "Ограничение использования аппарата".

➔ [Добавление учетной записи \(стр. 9-29\)](#)
[Ограничение использования аппарата \(стр. 9-31\)](#)

- 3 Клавиша [ОК] > [Да]
Информация учетной записи изменена.

Удаление учетной записи

1 Откройте экран.

- 1 Клавиша [Системное меню/Счетчик] > клавиша [▲] [▼] > [Польз/Учет задан] > клавиша [ОК]



ПРИМЕЧАНИЕ

Если во время работы появляется экран ввода имени пользователя для входа в систему, следует ввести эти данные, а затем нажать [Вход]. Для этого необходимо войти в систему с правами администратора.

Заводские настройки по умолчанию для имени пользователя и пароля при входе приведены ниже.

Наименование модели	Имя польз д/вх.	Пароль при входе
ECOSYS M2135dn/ECOSYS M2635dn/ ECOSYS M2635dw	3500	3500
ECOSYS M2040dn/ECOSYS M2540dn/ ECOSYS M2540dw	4000	4000

- 2 Клавиша [▲] [▼] > [Настр. уч. зад.] > клавиша [ОК] > клавиша [▲] [▼] > [Список уч. зап.] > клавиша [ОК]

2 Удалите учетную запись.

- 1 Выберите учетную запись, которую нужно удалить, и нажмите [Меню].
- 2 Клавиша [▲] [▼] > [Удалить] > клавиша [ОК] > [Да]
Учетная запись удалена.

Учет заданий для печати

С помощью функции учета заданий можно управлять количеством заданий, которые нужно напечатать с компьютера.

Настройка драйвера принтера

Для управления количеством заданий, которые нужно напечатать с ПК в сети, нужно выполнить настройку следующих параметров с помощью драйвера принтера на ПК. Приведенные указания основываются на интерфейсе ОС Windows 8.1.

1 Откройте экран.

- 1 Выберите на рабочем столе чудо-кнопку [Параметры], выберите [Панель управления], а затем [Устройства и принтеры].



ПРИМЕЧАНИЕ

В Windows 7 нажмите кнопку [Старт], а затем выберите [Устройства и принтеры].

- 2 Щелкните правой кнопкой мыши по значку драйвера принтера аппарата и выберите меню [Свойства принтера] драйвера принтера.
- 3 Щелкните [Администратор] на вкладке [Параметры устройства].

2 Настройте параметры.

- 1 Выберите [Учет заданий] во вкладке [Учет заданий].

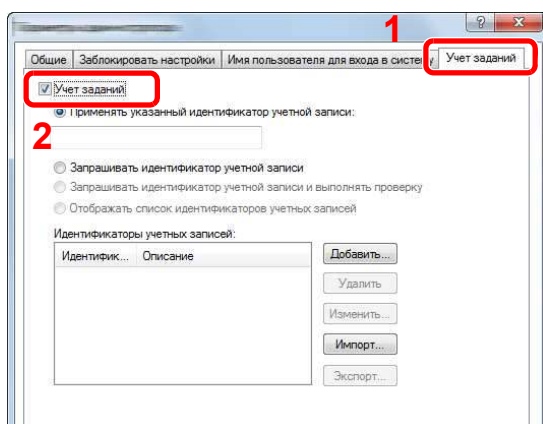

2 Задайте идентификатор учетной записи.

[Применять указанный идентификатор учетной записи]: введите идентификатор учетной записи. Печать будет выполняться с помощью введенного идентификатора учетной записи. Если выбран этот параметр, пользователю не нужно вводить идентификатор учетной записи для каждого задания печати.

[Запрашивать идентификатор учетной записи]: при попытке печати появится экран для ввода идентификатора учетной записи. Необходимо вводить идентификатор учетной записи при каждой попытке печати.

[Запрашивать идентификатор учетной записи и выполнять проверку]: при попытке печати появится экран для ввода идентификатора учетной записи. Необходимо ввести идентификатор учетной записи, сохраненный в списке идентификаторов учетных записей. Необходимо вводить идентификатор учетной записи при каждой попытке печати.

[Отображать список идентификаторов учетных записей]: при печати отображается список идентификаторов учетных записей. Идентификатор учетной записи, который нужно использовать, следует выбрать из списка.

[Подтверждение имени пользователя или подсказка для идентификатора учетной записи]: во время печати выполняется поиск имени пользователя Windows в списке "Ид. учетной зап", и печать будет возможна, если данное имя зарегистрировано. Если идентификатор учетной записи не зарегистрирован, отобразится экран для ввода идентификатора учетной записи.

3 Нажмите **[ОК]**.



ПРИМЕЧАНИЕ

Информацию о других параметрах учета заданий см. в разделе:

➔ **Printer Driver User Guide**

Учет заданий для сканирования с использованием TWAIN

С помощью функции учета заданий можно управлять количеством заданий сканирования с использованием TWAIN.

Настройка драйвера TWAIN

Для управления количеством заданий сканирования с использованием TWAIN нужно выполнить настройку следующих параметров с помощью драйвера TWAIN на компьютере. Приведенные указания основываются на интерфейсе ОС Windows 8.1.

1 Откройте экран.

- 1 Нажмите чудо-кнопку [Поиск] и введите в поле поиска "TWAIN Driver Setting". Выберите [TWAIN Driver Setting] в списке результатов поиска, после чего откроется окно "TWAIN Driver Setting".



ПРИМЕЧАНИЕ

В Windows 7 нажмите кнопку [Пуск], [Все программы], [Kyocera], а затем [TWAIN Driver Setting].

- 2 Выберите аппарат, нажмите [Изменить].

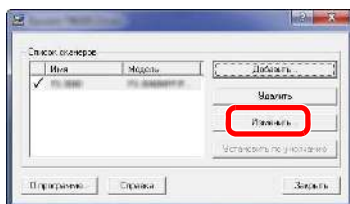

2 Настройте параметры.

- 1 Щелкните [Параметры аутентификации пользователя].
- 2 Установите флажок для [Ид. учетной зап] и введите идентификатор учетной записи.

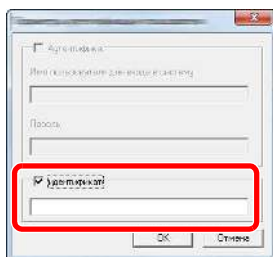

- 3 Нажмите [ОК].

Учет заданий для сканирования с использованием WIA

Количеством заданий сканирования с использованием WIA можно управлять с помощью функции учета заданий.

Настройка драйвера WIA

Для управления количеством заданий сканирования с использованием WIA нужно выполнить настройку следующих параметров с помощью драйвера WIA на компьютере. Приведенные указания основываются на интерфейсе ОС Windows 8.1.

1 Откройте экран.

- 1 Нажмите чудо-кнопку [Поиск] и введите в поле поиска "Сканер". Щелкните в списке поиска [Просмотр сканеров и камер], и откроется окно "Сканеры и камеры".

ПРИМЕЧАНИЕ

В Windows 7 нажмите кнопку [Пуск] и введите [Сканер] в поле [Найти программы и файлы]. Щелкните в списке поиска [Просмотр сканеров и камер], и откроется окно "Сканеры и камеры".

- 2 Выберите из драйверов WIA тот, который имеет такое же имя, что и аппарат, и нажмите [Свойства].

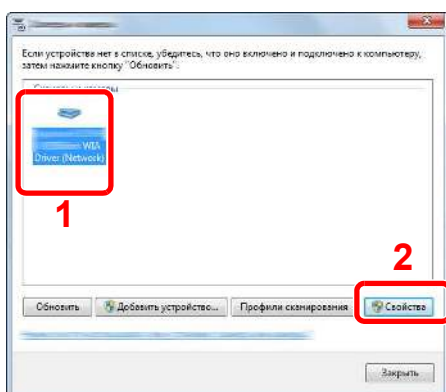

2 Настройка драйвера WIA.

- 1 Установите флажок рядом с пунктом [ID учетной записи] на вкладке [Настройки] и введите идентификатор учетной записи.

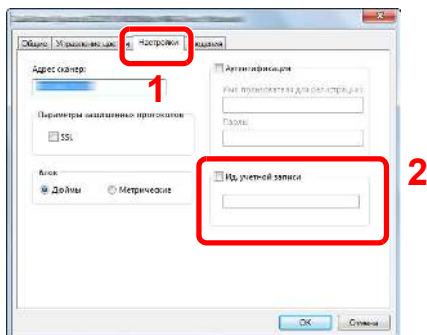

- 2 Нажмите [ОК].

Учет заданий факса, переданных с компьютера

С помощью функции учета заданий можно управлять количеством заданий факса, переданных с ПК.



ПРИМЕЧАНИЕ

Функции факса доступны только на изделиях с установленной функцией факса.

Настройка драйвера факса

Для управления количеством заданий факса, переданных с компьютера, нужно выполнить настройку следующих параметров с помощью драйвера факса на компьютере. Приведенные указания основываются на интерфейсе ОС Windows 8.1.

1 Откройте экран.

- 1 Выберите на рабочем столе чудо-кнопку [Параметры], выберите [Панель управления], а затем [Устройства и принтеры].



ПРИМЕЧАНИЕ

В Windows 7 нажмите кнопку [Старт], а затем выберите [Устройства и принтеры].

- 2 Правой кнопкой мыши щелкните имя аппарата для использования в качестве драйвера факса и выберите [Настройка печати] в открывшемся раскрывающемся меню.
- 3 Щелкните [Настройка передачи факса] в окне [Настройка печати].

2 Настройте параметры.

- 1 Выберите [Учет заданий] на вкладке [Аутентификация].

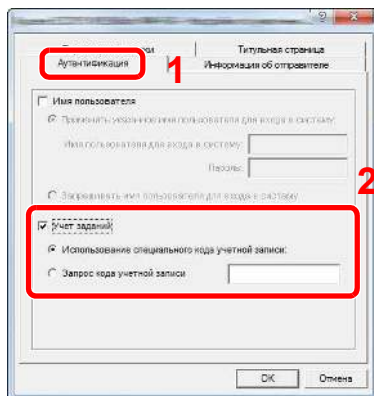

- 2 Задайте учет заданий.

[Применять указанный идентификатор учетной записи]: с помощью этого параметра можно задать идентификатор учетной записи, чтобы использовать один и тот же идентификатор учетной записи для каждого задания факса. Если выбран этот параметр, пользователю не нужно вводить идентификатор учетной записи для каждого задания факса.

[Запрашивать идентификатор учетной записи]: при попытке передачи появится экран для ввода идентификатора учетной записи. Необходимо вводить идентификатор учетной записи при каждой попытке передачи.

- 3 Нажмите [ОК].

Настройка учета заданий

Параметры по умолчанию

Задайте значения по умолчанию для учета заданий. Для настройки параметров выберите пункт в меню параметров по умолчанию и щелкните по нему.

Клавиша [Системное меню/Счетчик] > клавиша [▲] [▼] > [Польз/Учет задан] > клавиша [OK] > клавиша [▲] [▼] > [Настр. уч. зад.] > клавиша [OK] > клавиша [▲] [▼] > [Парам. по умолч.] > клавиша [OK]

В таблице ниже приведено описание каждой функции.

Параметр	Описание
Примен. огран.	Здесь указывается, как аппарат ведет себя, когда счетчик достигает предела. В таблице ниже описываются принимаемые меры. Значение Немедленно: Когда счетчик достигает предела, задание останавливается. Отправка или сохранение в ящике следующего задания будет запрещено. Последовательно: Печать/сканирование задания продолжается, но следующее задание будет отклонено. Только сигн трев: Выполнение задания продолжается, выводится сигнал оповещения.
Число копий	Можно выбрать, как будет отображаться подсчет использованных страниц для копирования и печати: либо общий подсчет, либо отдельно для копирования и для печати (отдельный). Данный выбор может повлиять на ограничение счетчика и способ подсчета. Значение: Всего, Индивидуальный ➔ Ограничение использования аппарата (стр. 9-31) Печать отчета учета (стр. 9-41)
Предел счетчика	При добавлении новой учетной записи можно изменить ограничения по умолчанию, касающиеся количества использованных страниц. Можно задать любое число от 1 до 9 999 999. Параметры, которые можно задать, зависят от того, какое значение — [Индивидуальный] или [Всего] — выбрано для счетчика [Копирование/распечаток]. ➔ Число копий (стр. 9-39)
Для счетчика копий/распечаток выбрано [Отдельный]	
Огранич.копиров.	Задаёт ограничение по умолчанию на количество листов, используемых для копирования.
Огранич. печати	Задаёт ограничение по умолчанию на количество листов, используемых для печати.
Огр.скан.(проч.)	Задаёт ограничение по умолчанию по количеству листов, используемых для сканирования (исключая копирование).
Огранич. факса*1	Задаёт ограничение по умолчанию по количеству листов, используемых для отправки факсов.
Для счетчика копий/распечаток выбрано [Всего]	
Огранич. печати	Задаёт ограничение по умолчанию по общему количеству листов, используемых для копирования и печати.
Огр.скан.(проч.)	Задаёт ограничение по умолчанию по количеству листов, используемых для сканирования (исключая копирование).
Огранич. факса*1	Задаёт ограничение по умолчанию по количеству листов, используемых для отправки факсов.

*1 Только на изделиях с установленной функцией факса.

Подсчет количества напечатанных страниц

Счетчики подразделяются на "Учет всех заданий" и "Учет каждого задания". Новый подсчет можно запустить после сброса данных подсчета, сохраняемых в течение определенного периода времени.

Клавиша [Системное меню/Счетчик] > клавиша [▲] [▼] > [Польз/Учет задан] > клавиша [ОК] > клавиша [▲] [▼] > [Настр. уч. зад.] > клавиша [ОК] > клавиша [▲] [▼] > [Общий учет] или [Учет кажд. зад.] > клавиша [ОК]

Общий учет

Данный счетчик подсчитывает количество страниц по всем учетным записям и позволяет одновременно сбросить подсчет для всех этих учетных записей.

Учет кажд. зад.

Данный счетчик подсчитывает количество страниц для каждой учетной записи и сбрасывает счетчики по учетной записи. Устанавливая флажок "Учет каждого задания", выберите учетную запись, для которой будет вестись подсчет.

Ниже приведены типы счетчиков.

Параметр	Описание
Напечат. стр.	Отображает количество скопированных и напечатанных страниц, а также общее количество использованных страниц. Также для проверки количества использованных страниц можно использовать параметры [Стр. пер. факсом] ^{*1} , [Двустор. стр.] и [Объедин. стр.].
Коп./печ. стр.	Отображает количество скопированных и напечатанных страниц, а также общее количество использованных страниц. Нажмите клавишу [▶] для просмотра следующего экрана. Для возврата к предыдущему экрану нажмите клавишу [◀].
Стр. пер. факсом	Отображает количество полученных страниц.
Всего печ. стр.	Отображает общее количество листов, используемых для копирования и печати.
Двустор. стр.	Отображает количество страниц, напечатанных в режиме [1-стор.], в режиме [2-стор.] и в обоих режимах вместе. Нажмите клавишу [▶] для просмотра следующего экрана. Для возврата к предыдущему экрану нажмите клавишу [◀].
Объедин. стр.	Отображает количество страниц, напечатанных в режиме [Нет] (без совмещения), [2 на 1], [4 на 1] и в обоих режимах вместе. Нажмите клавишу [▶] для просмотра следующего экрана. Для возврата к предыдущему экрану нажмите клавишу [◀].
Отсканир. стр.	Отображает количество отсканированных страниц для функций копирования, факса и других функций, а также общее количество отсканированных страниц. Нажмите клавишу [▶] для просмотра следующего экрана. Для возврата к предыдущему экрану нажмите клавишу [◀].
Стр. пер. факсом^{*1}	Отображает количество страниц, переданных факсом.
Время пер. факса^{*1}	Отображает общее время передачи факсов.
Сброс счетчика	Сбрасывает счетчик. Выберите [Да] на экране подтверждения.

*1 Только на изделиях с установленной функцией факса.

Для проверки других пунктов нажмите клавишу [ОК], чтобы вернуться к экрану на уровень выше.

Печать отчета учета

В качестве отчета по результатам учета может быть распечатано общее количество подсчитанных страниц по всем соответствующим учетным записям.

Имеются различные форматы отчетов, зависящие от того, как выполняется управление подсчетом для копировальной техники и принтеров.

Если для управления счетчиком копирования/печати выбрано "Индивидуальный".

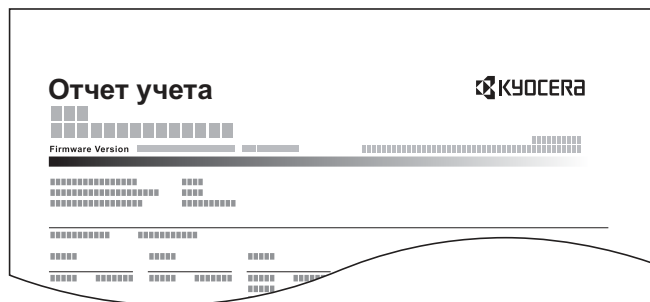

1 Подготовьте бумагу.

Убедитесь, что в кассету загружена бумага А4 или Letter.

2 Откройте экран.

- 1 Клавиша [Системное меню/Счетчик] > клавиша [▲] [▼] > [Польз/Учет задан] > клавиша [ОК]

ПРИМЕЧАНИЕ

Если во время работы появляется экран ввода имени пользователя для входа в систему, следует ввести эти данные, а затем нажать [Вход]. Для этого необходимо войти в систему с правами администратора.

Заводские настройки по умолчанию для имени пользователя и пароля при входе приведены ниже.

Наименование модели	Имя польз д/вх.	Пароль при входе
ECOSYS M2135dn/ECOSYS M2635dn/ ECOSYS M2635dw	3500	3500
ECOSYS M2040dn/ECOSYS M2540dn/ ECOSYS M2540dw	4000	4000

- 2 Клавиша [▲] [▼] > [Настр. уч. зад.] > клавиша [ОК]

3 Печать отчета.

Клавиша [▲] [▼] > [Отчет учета] > клавиша [ОК] > [Да]

Распечатывается отчет по учету.

Использование учета заданий

В данном разделе объясняются процедуры настройки учета заданий.

Вход в систему/выход из системы

Если включен учет заданий, при каждом использовании аппарата открывается экран ввода идентификатора учетной записи.

Вход

При появлении на аппарате экрана ввода кодов учетной записи выполните следующие действия.

1 Введите идентификатор учетной записи с помощью цифровой клавиатуры > клавиша [ОК]



ПРИМЕЧАНИЕ

- Если был введен неправильный символ, нажмите клавишу [Очистка] и еще раз введите идентификатор учетной записи.
- Если введенный идентификатор учетной записи не совпадает с зарегистрированным, раздастся звуковой предупреждающий сигнал и попытка входа не удастся. Введите правильный идентификатор учетной записи.
- Нажав [Счетчик], можно просмотреть количество напечатанных и отсканированных страниц.

Когда появится экран ввода имени пользователя и пароля при входе

Если включено управление регистрацией пользователей, появится экран ввода имени пользователя для входа и пароля. Для входа введите имя пользователя при входе и пароль. Если пользователь уже зарегистрировал информацию об учетной записи, ввод идентификатора учетной записи пропускается.

➔ [Добавление пользователя \(Список локальных пользователей\) \(стр. 9-8\)](#)

2 Перейдите к оставшимся шагам.

Выход из системы

После завершения работы нажмите клавишу [Аутентификация/Выход] для возврата к экрану ввода идентификатора учетной записи.

Настройки неизв. пользов.

Неизв. ид.задан.

Определяет поведение при обработке заданий, отправленных незнакомыми или неуказанными именами пользователей для входа или идентификаторами пользователей. Если реквизиты пользователя сочтены недействительными, а учет заданий считается действительным, выполните процедуру для незнакомого идентификатора учетной записи.

Ниже приведены настройки.

Параметр	Описание
Разрешить	Разрешается печать задания.
Отклонить	Задание отклоняется (не печатается).

1 Откройте экран.

- 1 Клавиша [Системное меню/Счетчик] > клавиша [▲] [▼] > [Польз/Учет задан] > клавиша [ОК]



ПРИМЕЧАНИЕ

Если во время работы появляется экран ввода имени пользователя для входа в систему, следует ввести эти данные, а затем нажать [Вход]. Для этого необходимо войти в систему с правами администратора.

Заводские настройки по умолчанию для имени пользователя и пароля при входе приведены ниже.

Наименование модели	Имя польз д/вх.	Пароль при входе
ECOSYS M2135dn/ECOSYS M2635dn/ ECOSYS M2635dw	3500	3500
ECOSYS M2040dn/ECOSYS M2540dn/ ECOSYS M2540dw	4000	4000

- 2 Клавиша [▲] [▼] > [Неизвест. польз.] > клавиша [ОК]

2 Настройте параметры.

Клавиша [▲] [▼] > [Неизв. ид.задан.] > клавиша [ОК] > клавиша [▲] [▼] > [Отклонить] или [Разрешить] > клавиша [ОК]

Регистрация информации для пользователя с неизвестным идентификатором

При регистрации информации для пользователя с неизвестным идентификатором информацию можно проверить на экранах "Состояние задания" или "Журнал заданий". Кроме того, можно ограничить доступные функции.

ПРИМЕЧАНИЕ

Данная функция отображается, если для параметра [Неизв. ид.задан.] установлено [Разрешить].

➔ [Неизв. ид.задан. \(стр. 9-43\)](#)

1 Откройте экран.

- 1 Клавиша [Системное меню/Счетчик] > клавиша [▲] [▼] > [Польз/Учет задан] > клавиша [ОК]

ПРИМЕЧАНИЕ

Если во время работы появляется экран ввода имени пользователя для входа в систему, следует ввести эти данные, а затем нажать [Вход]. Для этого необходимо войти в систему с правами администратора.

Заводские настройки по умолчанию для имени пользователя и пароля при входе приведены ниже.

Наименование модели	Имя польз д/вх.	Пароль при входе
ECOSYS M2135dn/ECOSYS M2635dn/ ECOSYS M2635dw	3500	3500
ECOSYS M2040dn/ECOSYS M2540dn/ ECOSYS M2540dw	4000	4000

- 2 Клавиша [▲] [▼] > [Неизвест. польз.] > клавиша [ОК] > клавиша [▲] [▼] > [Св-во пользов.] > клавиша [ОК]

2 Введите информацию о пользователе.

Расположенная ниже таблица содержит информацию о пользователе, которую нужно зарегистрировать.

Параметр	Описание
Имя пользователя	<p>Введите имя, которое будет отображаться в списке пользователей (до 32 символов).</p> <p> ПРИМЕЧАНИЕ</p> <p>Данный элемент отображается, когда включено управление входом пользователей в систему.</p>

Параметр	Описание
Имя учетной записи	<p>Введите учетную запись, к которой относится пользователь.</p> <p>➔ Общие сведения об учете заданий (стр. 9-26)</p> <p> ПРИМЕЧАНИЕ</p> <p>Отображается, когда включен учет заданий.</p>
Прав.авт.	<p>Определите права пользователя.</p> <p>Имеются следующие опции ограничений:</p> <p>Огранич.печати:</p> <p>выберите, запрещать ли использование функции печати принтера.</p>

10 Устранение неисправностей

В этой главе рассматриваются следующие темы.

Регулярное обслуживание	10-2
Очистка	10-2
Очистка стекла оригинала	10-2
Очистка щелевого стекла	10-3
Очистка внутренних частей аппарата	10-4
Замена контейнера с тонером	10-7
Загрузка бумаги	10-10
Использование Maintenance Menu	10-11
Устранение неисправностей	10-13
Устранение сбоев в работе	10-13
Проблема в работе аппарата	10-13
Проблема с распечатанным изображением	10-16
Реагирование на сообщения	10-20
Устранение замятия бумаги	10-31
Обозначение компонента/узла, в котором произошло замятие	10-31
Извлечение замятой бумаги из кассеты 1	10-32
Извлечение замятой бумаги из кассеты 2	10-34
Извлечение замятой бумаги из кассеты 3	10-36
Извлечение застрявшей бумаги из универсального лотка	10-38
Извлечение застрявшей бумаги из аппарата	10-39
Извлечение замятой бумаги из-за задней крышки	10-43
Извлечение застрявшей бумаги из автоподатчика оригиналов	10-47

Регулярное обслуживание

Очистка

Для обеспечения оптимального качества печати следует регулярно проводить очистку аппарата.



ВНИМАНИЕ

В целях безопасности перед очисткой аппарата всегда вынимайте вилку шнура питания из розетки.

Очистка стекла оригинала

Протрите внутреннюю сторону автоподатчика оригиналов и стекло оригинала мягкой тканью, смоченной спиртом или слабым моющим средством.



ВАЖНО

Не применяйте разбавители или другие органические растворители.

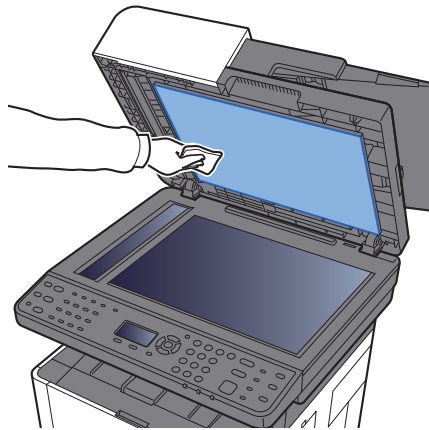
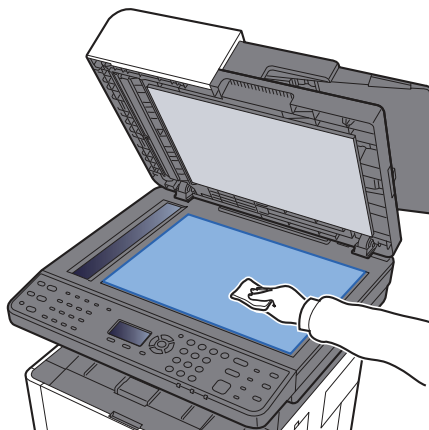

Очистка щелевого стекла

При использовании автоподатчика оригиналов выполняйте очистку щелевого стекла и направляющей считывания с помощью мягкой ткани для очистки.

ПРИМЕЧАНИЕ

Наличие загрязнений на щелевом стекле или направляющей считывания может привести к появлению черных полос на готовом документе.

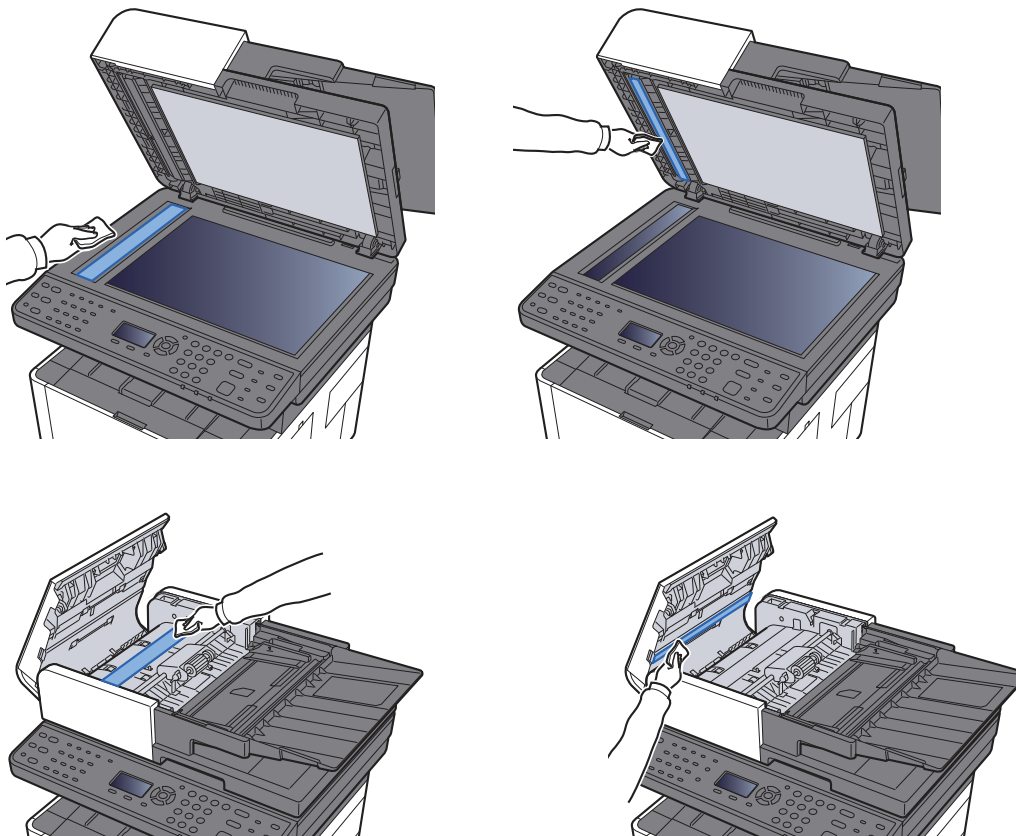

Очистка внутренних частей аппарата

Для поддержки оптимального качества печати следует чистить внутренние части аппарата при каждой замене контейнера с тонером, а также при появлении вертикальных полос.

1 Откройте переднюю крышку.

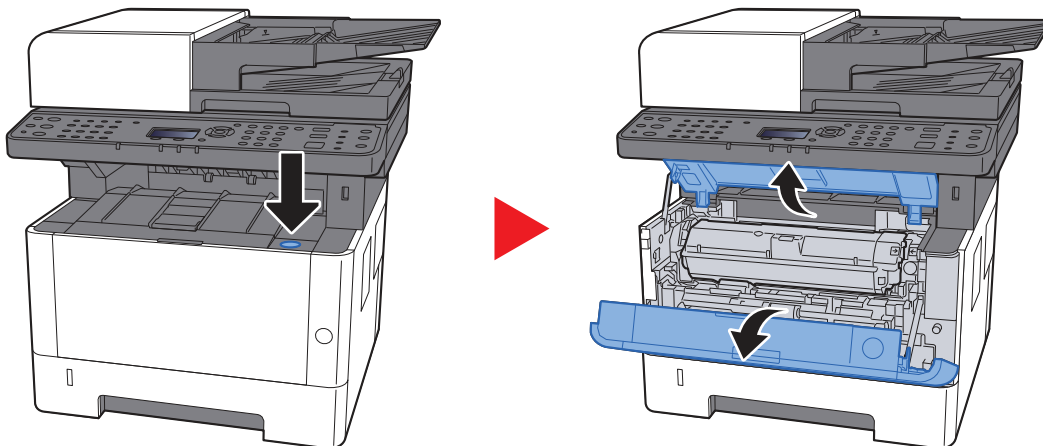

2 Приподнимите узел проявки вместе с контейнером с тонером и извлеките из аппарата.

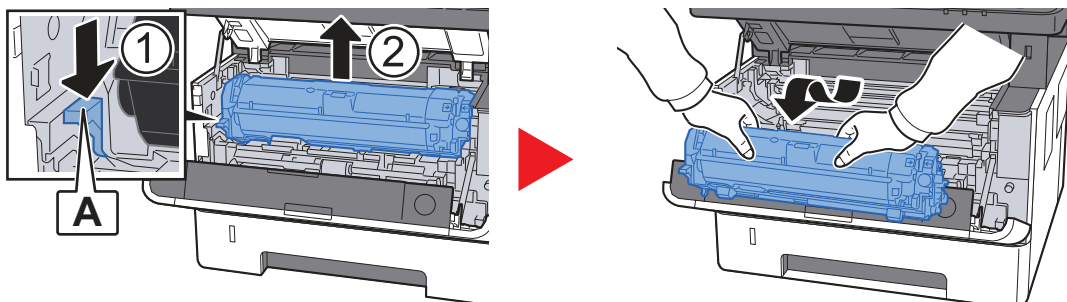

✓ **ВАЖНО**

Не прикасайтесь к узлу проявки, а также не подвергайте его ударным воздействиям. Это может привести к снижению качества печати.

3 Положите узел проявки вместе с контейнером с тонером горизонтально на чистую ровную поверхность.

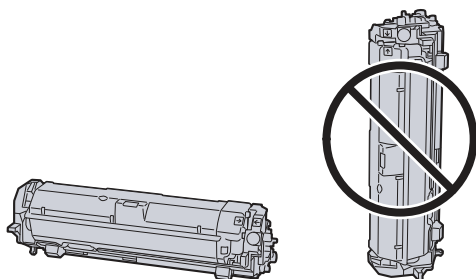

✓ **ВАЖНО**

Не кладите узел проявки вместе с контейнером с тонером на край поверхности.

4 Достаньте барабанный блок из аппарата.

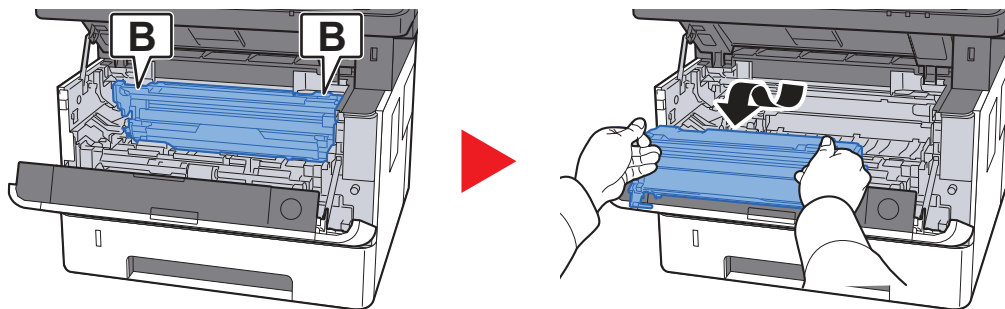

✓ ВАЖНО

Не прикасайтесь к барабану, а также не подвергайте его ударным воздействиям. Избегайте попадания прямых солнечных лучей или интенсивного освещения на барабан: это может привести к снижению качества печати.

5 Положите барабан горизонтально на чистую ровную поверхность.

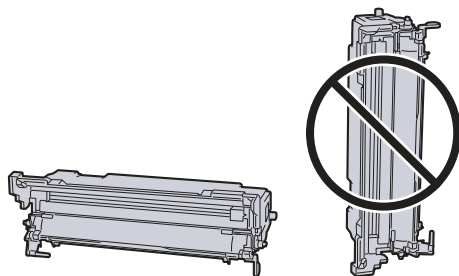

✓ ВАЖНО

Не кладите барабанный блок на край поверхности.

6 Чистой тканью без ворса очистите металлический валик регистрации от пыли и грязи.

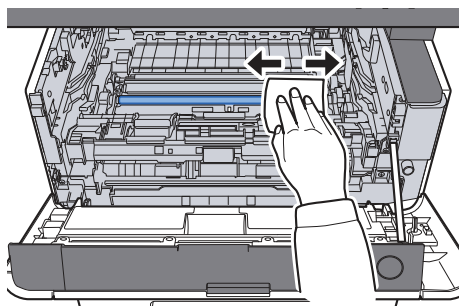

- 7** Чтобы очистить кабель наполнителя, переместите устройство для очистки основного наполнителя на барабанном блоке вперед-назад 2—3 раза.

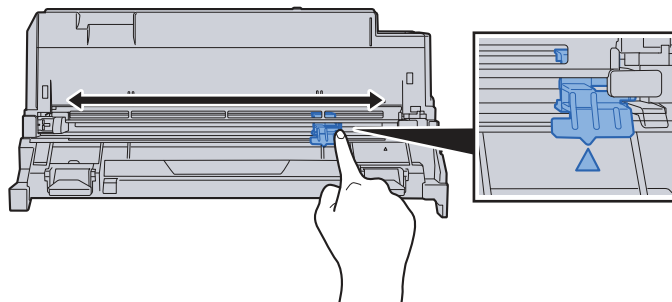

✓ **ВАЖНО**

- Перед первым использованием устройства очистки наполнителя снимите ленту, удерживающую ручку устройства очистки наполнителя.
- После очистки обязательно верните устройство очистки основного наполнителя в изначальное положение (CLEANER HOME POSITION).

- 8** По завершении очистки верните барабанный блок в изначальное положение.

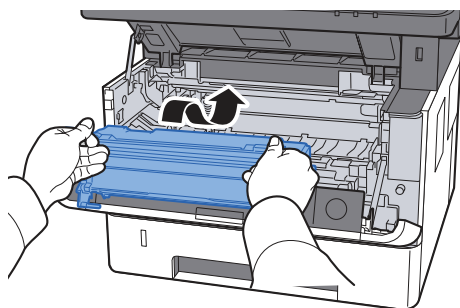

- 9** Верните узел проявки вместе с контейнером с тонером в его изначальное положение так, чтобы направляющие с обоих концов совпали с пазами в аппарате.

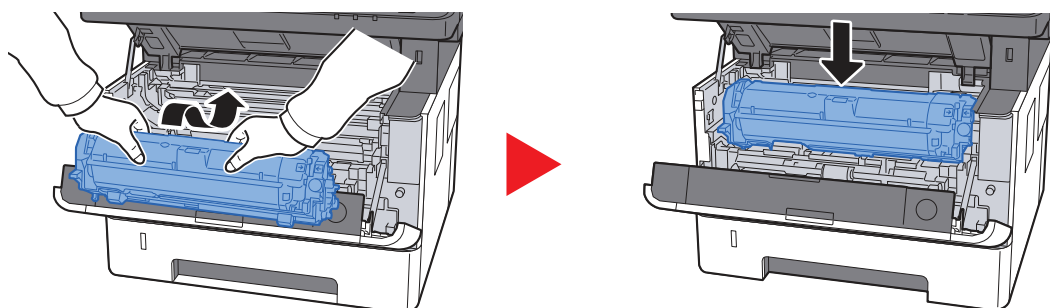

- 10** Закройте переднюю крышку.

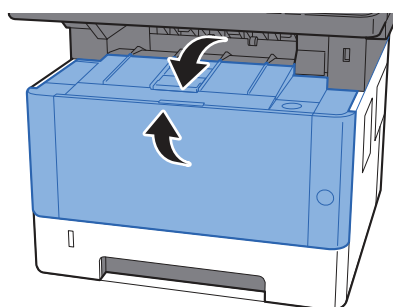

Замена контейнера с тонером

Когда тонер закончится, отобразится следующее сообщение.

"Закончился тонер."

Когда тонер заканчивается, отображается следующее сообщение. Необходимо иметь в наличии новый контейнер с тонером для замены.

"Мало тонера. (Зам., когда законч.)"

Периодичность замены контейнера с тонером

Срок службы контейнеров с тонером зависит от того, какое количество тонера расходуется при выполнении заданий печати. В соответствии с ISO/IEC 19752 и при отключенном режиме EcoPrint контейнер с тонером осуществляет печать следующим образом (предполагается использование бумаги A4/Letter):

ECOSYS M2135dn/ECOSYS M2635dn/ECOSYS M2635dw

Срок службы контейнера с тонером (Печатаемые страницы)
3000 изображений

ECOSYS M2040dn/ECOSYS M2540dn/ECOSYS M2540dw

Срок службы контейнера с тонером (Печатаемые страницы)
7200 изображений



ПРИМЕЧАНИЕ

- Среднее количество изображений, которое можно напечатать, используя контейнеры с тонером из комплекта поставки аппарата, указано ниже.
Для ECOSYS M2135dn/ECOSYS M2635dn/ECOSYS M2635dw: 1000 изображений
Для ECOSYS M2040dn/ECOSYS M2540dn/ECOSYS M2540dw: 3600 изображений
- Для качественной печати рекомендуется применять оригинальные контейнеры с тонером Кюсега, которые обязательно проходят несколько проверок.



ВНИМАНИЕ

Не пытайтесь поджечь детали, содержащие тонер. Искры от пламени могут стать причиной ожогов.

Замена контейнера с тонером

1 Откройте переднюю крышку.

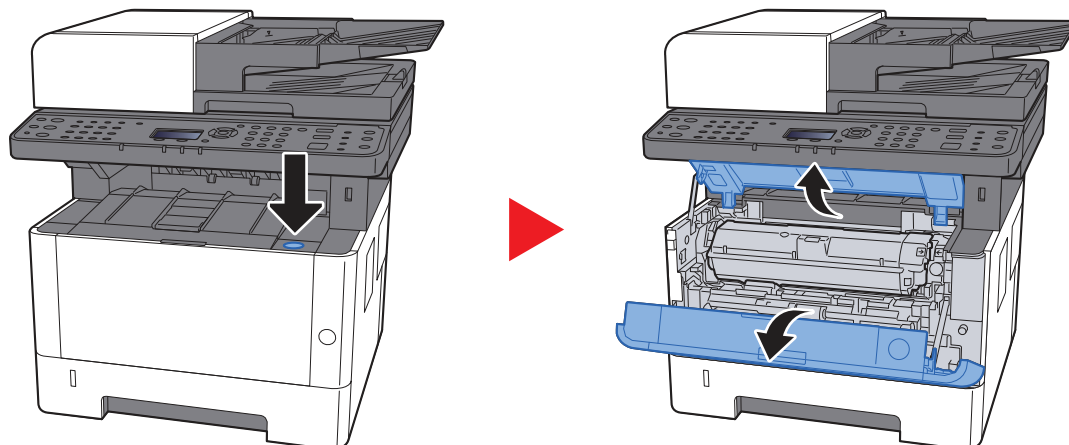

2 Разблокируйте контейнер с тонером.

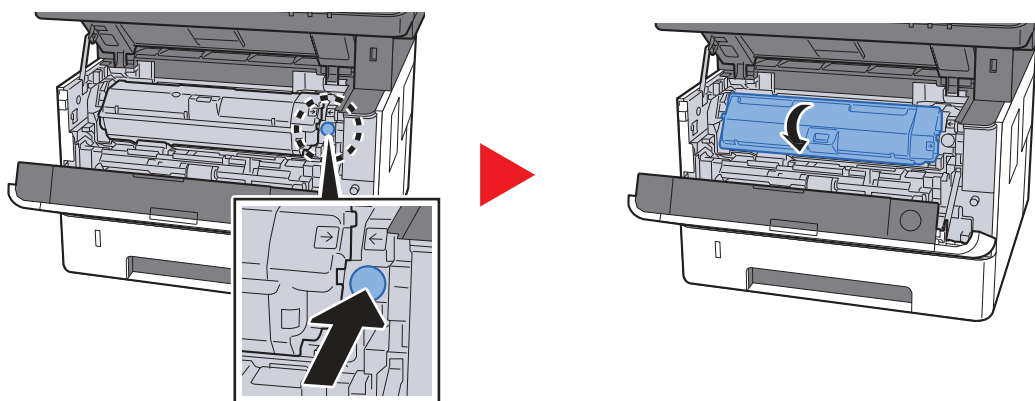

3 Извлеките контейнер с тонером.

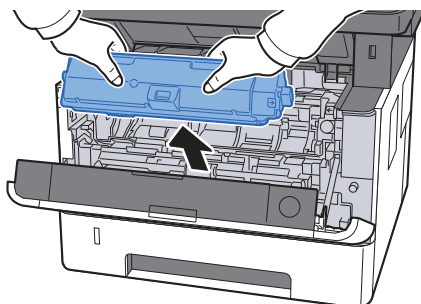

4 Поместите использованные контейнеры с тонером в пластиковый мусорный пакет.

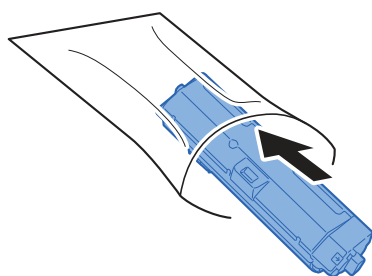

5 Извлеките новый контейнер с тонером из коробки.

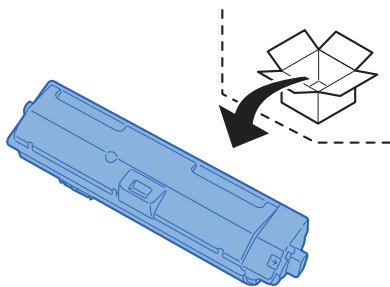

✓ ВАЖНО

Ни в коем случае не касайтесь контейнера в указанных ниже местах.

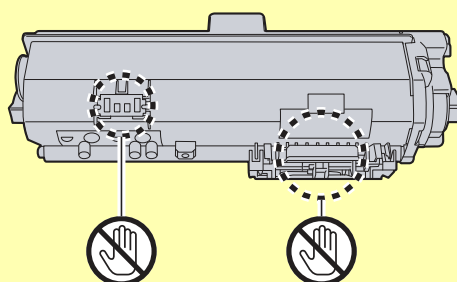

6 Встряхните контейнер с тонером.

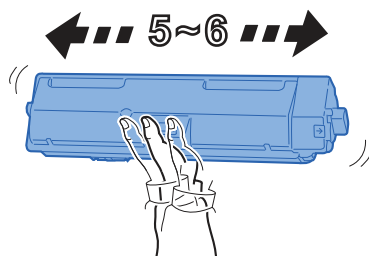

7 Установите контейнер с тонером.

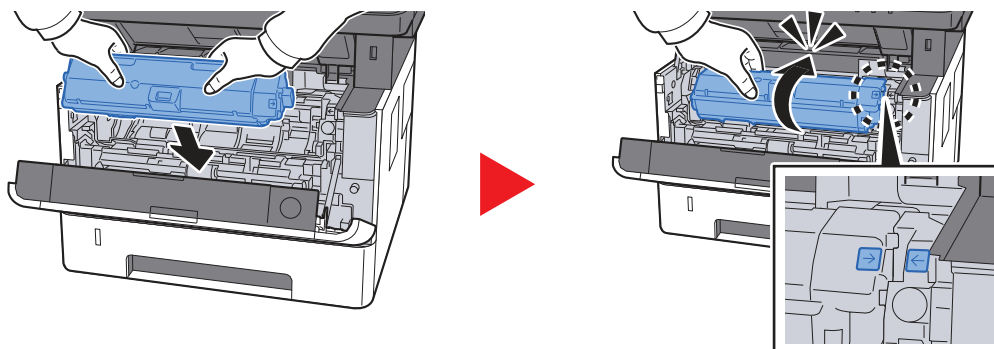

8 Закройте переднюю крышку.

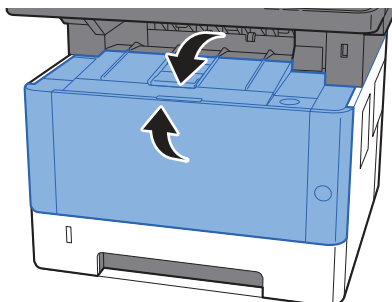

ПРИМЕЧАНИЕ

- Если передняя крышка не закрывается, проверьте правильность установки нового контейнера с тонером.
- Верните израсходованный контейнер с тонером дилеру или представителю по обслуживанию. Переработка или утилизация использованных контейнеров с тонером производится в соответствии с установленными нормами.

Загрузка бумаги

Когда в кассете # заканчивается бумага, отображаются следующие сообщения.

"Загрузите бумагу в кассету №." (№ — номер кассеты)

"Загрузите бумагу в универсальный лоток."

➔ [Загрузка бумаги \(стр. 3-2\)](#)

[Загрузка бумаги в универсальный лоток \(стр. 5-6\)](#)

ПРИМЕЧАНИЕ

Если параметр [Сооб. настр.печ.] установлен на значение [Вкл.], при настройке на новую бумагу отображается экран подтверждения настройки бумаги. При замене бумаги выберите [Изменить] и затем измените настройки бумаги.

➔ [Формат кассеты 1 \(до 3\) \(стр. 8-24\)](#)

[Разм.унив. лотка \(стр. 8-24\)](#)

Использование Maintenance Menu

Воспользуйтесь меню [Maintenance Menu] для регулировки положения печати и сканирования, а также для максимизации качества печати в соответствии с высотой вашего местоположения над уровнем моря.

➔ Maintenance Menu User Guide

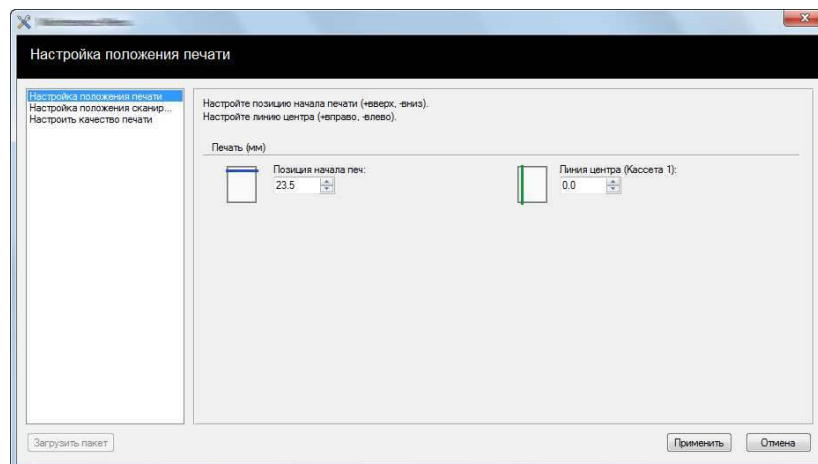

Параметр		Описание	
Настройка положения печати	Позиция начала печ	Введите или выберите начальное положение для печати с верхнего края. Значение: от 0 до 300 мм (с шагом 5 мм)	
	Линия центра	Введите или выберите начальное положение с левого края для печати на всех доступных источниках бумаги. Указанная настройка доступна для каждой кассеты, если установлены дополнительные устройства для подачи бумаги. Значение: от -25 до 25 мм (с шагом 5 мм)	
Настройка положения сканирования	Валик	Начальное положение для сканирования	Введите или выберите начальное положение для сканирования с верхнего края стекла оригинала. Значение: от -45 до 45 мм (с шагом 5 мм)
		Линия центра	Введите или выберите начальное положение для сканирования с левого края стекла оригинала. Значение: от -50 до 50 мм (с шагом 5 мм)
	Автоподатчик оригиналов	Начальное положение для сканирования	Введите или выберите начальные положения для сканирования с верхнего края для лицевой и тыльной части (при условии установки податчика документов). Значение: от -25 до 25 мм (с шагом 5 мм)
		Позиция оконч. скан	Введите или выберите конечные положения для сканирования с нижнего края для лицевой и тыльной части (при условии установки податчика документов). Значение: от -25 до 25 мм (с шагом 5 мм)
		Линия центра	Введите или выберите начальные положения для сканирования с левого края для лицевой и тыльной части (при условии установки податчика документов). Значение: от -50 до 50 мм (с шагом 5 мм)

Параметр		Описание
Настроить качество печати	Настройка зарядки барабана	При снижении качества печати можно изменить выход основного наполнителя, чтобы восстановить качество. Значение: от 1 до 7
	Регулировка высоты над уровнем моря	Если при использовании аппарата на высоте 1000 м и выше качество печати снизилось, для его восстановления можно воспользоваться данной настройкой высоты. Значение: Нормальн., 1001—2000 м, 2001—3000 м, 3001—3500 м
	Обновление барабана	Если на изображениях появляются белые полосы, запустите очистку барабана.

Устранение неисправностей

Устранение сбоев в работе

Ниже в таблице приводятся общие инструкции по устранению неисправностей.

При возникновении какой-либо неполадки аппарата прочитайте контрольные вопросы и выполните процедуры, которые приводятся на указанных страницах. Если устранить неисправность не удастся, обратитесь к представителю сервисной службы.



ПРИМЕЧАНИЕ

При общении с нами понадобится серийный номер.

Информацию о проверке серийного номера см. в разделе:

➔ [Проверка серийного номера оборудования \(стр. ii\)](#)

Проблема в работе аппарата

Если возникают следующие проблемы в работе аппарата, примените соответствующие процедуры.

Проблема	Контрольные вопросы	Меры по устранению	Страница для справки
На экране не происходит никаких изменений при включении аппарата с помощью выключателя питания.	Проверьте шнур питания.	Надежно и плотно подключите оба конца шнура питания.	стр. 2-9
При нажатии клавиши [Старт] копирование не начинается.	Отображается ли на экране какое-либо сообщение?	Определите, как следует отреагировать на сообщение, и выполните соответствующие действия.	стр. 10-20
	Не включен ли на аппарате режим ожидания?	Нажмите клавишу [Энергосбережение]	стр. 2-26
В выходном лотке чистые листы. 	Правильно ли загружены оригиналы?	На стекле оригинал необходимо размещать по меткам размера, лицевой стороной вниз.	стр. 5-2
	—	При использовании автоподатчика оригиналов загружайте оригиналы стороной для копирования вверх.	стр. 5-3
	—	Проверьте настройки прикладного программного обеспечения.	—
Частое замятие бумаги.	Правильно ли загружена бумага?	Загрузите бумагу надлежащим образом.	стр. 3-4
	—	Разверните загружаемую бумагу на 180 градусов.	стр. 3-4
	Относится ли используемая бумага к поддерживаемым типам? В хорошем ли она состоянии?	Извлеките бумагу, переверните и снова загрузите ее в аппарат.	стр. 3-4
	Деформирована ли бумага?	Замените бумагу на новую.	стр. 3-4
	Нет ли в аппарате обрывков бумаги или застрявших листов?	Выньте застрявшую бумагу.	стр. 10-31

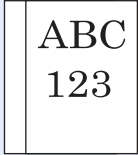
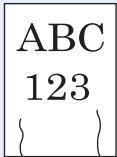
Проблема	Контрольные вопросы	Меры по устранению	Страница для справки
2 листа или больше накладываются на выходе. (подача нескольких листов) 	—	Загрузите бумагу надлежащим образом.	стр. 3-2
Распечатки сморщены. 	Правильно ли загружена бумага?	Загрузите бумагу надлежащим образом.	стр. 3-2
	—	Разверните загружаемую бумагу на 180 градусов.	стр. 3-2
	Бумага влажная?	Замените бумагу на новую.	стр. 3-2
Распечатки скручены. 	—	Переверните бумагу в кассете или разверните на 180 градусов.	стр. 3-2
	Бумага влажная?	Замените бумагу на новую.	стр. 3-2
Мне не удается установить драйвер принтера.	Вы пытаетесь установить драйвер с использованием имени хоста при активированном подключении Wi-Fi или Wi-Fi Direct?	Укажите IP-адрес вместо имени хоста.	—
Печать невозможна.	Подключен ли аппарат к электросети?	Вставьте вилку шнура питания в сетевую розетку.	—
	Включен ли аппарат?	Включите аппарат с помощью выключателя питания.	стр. 2-10
	Подключены ли кабель USB и сетевой кабель?	Надежно подсоедините кабель USB и сетевой кабель.	стр. 2-8
	Задание печати приостановлено?	Возобновите печать.	стр. 7-13
Печать с модуля памяти USB не выполняется. Модуль памяти USB не распознается.	Не заблокирован ли хост USB?	Выберите [Разблокировать] в настройках хоста USB.	стр. 8-20
	—	Убедитесь, что модуль памяти USB надежно вставлен в аппарат.	—
Если для параметра "Auto-IP" задано значение [Вкл.], IP-адрес не назначается автоматически.	Введено ли значение, отличное от "0.0.0.0", в качестве IP-адреса TCP/IP(v4)?	Введите "0.0.0.0" в качестве IP-адреса TCP/IP(v4).	стр. 2-18

Проблема	Контрольные вопросы	Меры по устранению	Страница для справки
Невозможно выполнить отправку по SMB.	Подключен ли сетевой кабель?	Надежно подсоедините подходящий сетевой кабель.	стр. 2-8
	Правильно ли заданы сетевые настройки для оборудования?	Правильно задайте настройки TCP/IP.	стр. 8-12
	Правильно ли заданы настройки общего доступа к папке?	Проверьте настройки общего доступа и прав доступа в свойствах папки.	стр. 3-10
	Установлено ли [Вкл.] для протокола SMB?	Установите [Вкл.] для протокола SMB.	стр. 8-15
	Правильно ли задано [Имя хоста]? *1	Проверьте имя компьютера, на который передаются данные.	стр. 5-18
	Правильно ли задан [Путь]?	Проверьте общее имя для общей папки.	стр. 5-18
	Правильно ли задано [Имя пользователя при входе]? *1 *2	Проверьте правильность имени домена и имени пользователя.	стр. 5-18
	Используется ли одинаковое имя домена для [Имя хоста] и [Имя пользователя при входе]?	Удалите имя домена и обратную косую черту ("\") из [Имя польз. д/вх].	стр. 5-18
	Правильно ли введен [Пароль при входе]?	Проверьте правильность пароля при входе.	стр. 5-18
	Правильно ли выполнена настройка брандмауэра Windows?	Правильно настройте исключения брандмауэра Windows.	стр. 3-13
	Различаются ли настройки времени для оборудования, доменного сервера и компьютера адресата для передачи данных?	Синхронизируйте настройки времени на оборудовании, доменном сервере и компьютере адресата для передачи данных.	—
	На экране отображается "Ошибка передачи"?	См. Устранение ошибки передачи .	стр. 10-28
Не удается передать по электронной почте.	Не установлен ли предельный размер исходящих писем на SMTP-сервере машины?	Проверьте предельное значение параметра "Предел размера сообщения эл. почты" меню [Электронная почта], установленное в Command Center RX, и измените при необходимости.	стр. 2-52
Из аппарата в районе слота выхода бумаги выходит пар.	Проверьте, не слишком ли низкая температура в комнате и не используется ли влажная бумага.	В зависимости от окружающей среды при печати и состоянии бумаги тепло, образовавшееся в процессе печати, может привести к испарению влаги, содержащейся в бумаге, выходящий из устройства пар может быть похож на дым. В данном случае нет проблемы, и вы можете продолжать печатать. Если пар доставляет вам неудобство, увеличьте температуру комнаты или замените бумагу на более новую и сухую.	—



*1 Можно также ввести полное имя компьютера в качестве имени хоста (например, pc001.abcdnet.com).



*2 Можно также вводить имена пользователей для входа в систему в следующих форматах:
имя домена/имя пользователя (например, abcdnet/james.smith);
имя пользователя@имя домена (например, james.smith@abcdnet).

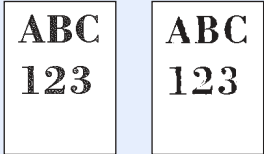
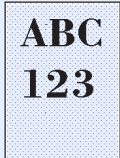

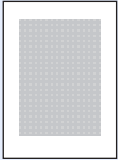
Проблема с распечатанным изображением

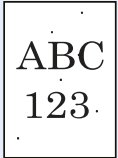
Если возникает следующая проблема с распечатанным изображением, выполните соответствующие процедуры.

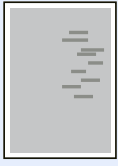
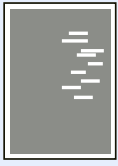
Проблема	Контрольные вопросы	Меры по устранению	Страница для справки
<p>Слишком светлые напечатанные изображения.</p> 	Бумага влажная?	Замените бумагу на новую.	стр. 3-2
	Изменили ли вы настройку плотности?	Выберите соответствующий уровень плотности.	стр. 6-20 стр. 8-41
	Равномерно ли распределен тонер в контейнере?	Встряхните контейнер с тонером из стороны в сторону несколько раз.	стр. 10-7
	Включен ли режим EcoPrint?	Отключите режим [EcoPrint] .	стр. 8-36
	Правильно ли установлены узел проявки и барабанный блок?	Установите узел проявки и барабанный блок надлежащим образом.	стр. 10-4
	—	Убедитесь, что настройка типа бумаги соответствует используемой бумаге.	стр. 8-24
	—	Нажмите клавишу [Системное меню/Счетчик] > [Настройка/обслуж] > [Настр. сервиса] > [Очистка барабана] , а затем выберите [Да] .	—
<p>Напечатанные изображения слишком темные, хотя фон отсканированного оригинала белый.</p> 	Изменили ли вы настройку плотности?	Выберите соответствующий уровень плотности.	стр. 6-20 стр. 8-41
	—	Нажмите клавишу [Системное меню/Счетчик] > [Настройка/обслуж] > [Настр. сервиса] > [Очистка барабана] , а затем выберите [Да] .	—
	—	Нажмите клавишу [Системное меню/Счетчик] > [Настройка/обслуж] > [Настр. сервиса] > [МС] и увеличьте значение регулировки. Увеличивайте значение регулировки на 1 уровень за раз относительно текущего значения. Если не будет улучшения после увеличения значения на 1 уровень, увеличьте на 1 уровень снова. Если не будет улучшения, уменьшите значение шагов на 1 уровень относительно изначальной настройки. Если не будет улучшения после уменьшения значения на 1 уровень, уменьшите еще на 1 уровень. Если все равно нет улучшения, восстановите исходное значение.	—

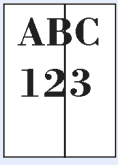
Проблема	Контрольные вопросы	Меры по устранению	Страница для справки
<p>На копиях виден муаровый узор (точки не распределены равномерно, а объединены в группы).</p> 	Не использовался ли в качестве оригинала фотоотпечаток?	При копировании Установите оригинал изображения [Фото].	стр. 6-19
	—	При копировании Задайте для параметра [Резкость] значение от [-1] до [-3].	стр. 6-23
	—	При копировании Нажмите клавишу [Системное меню/Счетчик] > [Копирование] > [Считыв. автоп.ор.], а затем установите [Приоритет кач-ва].	стр. 8-35
<p>Тексты печатаются нечетко.</p> 	Выбрано ли подходящее качество изображения для оригинала?	Выберите подходящее качество изображения.	стр. 6-19
	—	При копировании Задайте для параметра [Резкость] значение от [+1] до [+3].	стр. 6-23
<p>На частях белого фона изображения появляются черные точки.</p> 	Нет ли грязи на держателе оригинала или стекле оригинала?	Очистите держатель оригинала или стекло оригинала.	стр. 10-2
	—	Нажмите клавишу [Системное меню/Счетчик] > [Настройка/обслуж] > [Настр. сервиса] > [Очистка барабана], а затем выберите [Да].	—
	—	Нажмите клавишу [Системное меню/Счетчик] > [Настройка/обслуж] > [Настр. сервиса] > [МС] и увеличьте значение регулировки. Увеличивайте значение регулировки на 1 уровень за раз относительно текущего значения. Если не будет улучшения после увеличения значения на 1 уровень, увеличьте на 1 уровень снова. Если все равно нет улучшения, восстановите исходное значение.	—
<p>Напечатанные изображения размыты.</p> 	Аппарат используется в условиях высокой влажности или резких изменений влажности или температуры?	Используйте в условиях с надлежащей влажностью.	—
	—	Нажмите клавишу [Системное меню/Счетчик] > [Настройка/обслуж] > [Настр. сервиса] > [Очистка барабана], а затем выберите [Да].	—

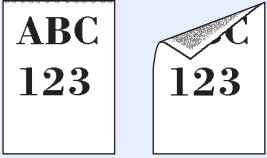
Проблема	Контрольные вопросы	Меры по устранению	Страница для справки
Напечатанные изображения перекошены. 	Правильно ли размещены оригиналы?	При загрузке оригиналов на стекло оригиналов выровняйте их по линейкам размеров.	стр. 5-2
		Перед загрузкой оригиналов в автоподатчик следует тщательно выровнять направляющие ширины.	стр. 5-3
	Правильно ли загружена бумага?	Проверьте положение направляющих ширины бумаги.	стр. 3-2
На изображении появляются беспорядочные горизонтальные линии. 	—	Нажмите клавишу [Системное меню/Счетчик] > [Настройка/Обслуживание] > [Настр. сервиса] > [МС], а затем увеличьте значение регулировки. Увеличивайте значение регулировки на 1 уровень за раз относительно текущего значения. Если не будет улучшения после увеличения значения на 1 уровень, увеличьте на 1 уровень снова. Если все равно нет улучшения, восстановите исходное значение.	—
На высоте 1000 м или выше на изображении появляются неправильные горизонтальные белые линии. 	—	Нажмите клавишу [Системное меню/Счетчик] > [Настройка/Обслуживание] > [Настр. сервиса] > [Регулировка высота] и установите значение высоты на один уровень выше, чем текущее.	—
На высоте 1000 м или выше на изображении появляются точки. 	—	Нажмите клавишу [Системное меню/Счетчик] > [Настройка/Обслуживание] > [Настр. сервиса] > [Регулировка высота] и установите значение высоты на один уровень выше, чем текущее.	—
На распечатках вертикальные линии. 	Нет ли грязи на щелевом стекле?	Очистите щелевое стекло.	стр. 10-3
	—	Очистите наполнитель внутри аппарата.	стр. 10-4

Проблема	Контрольные вопросы	Меры по устранению	Страница для справки
<p>Загрязнение верхнего края или обратной стороны бумаги.</p> 	<p>Нет ли загрязнений внутренних деталей аппарата?</p>	<p>Очистите внутренние детали аппарата.</p>	<p>стр. 10-4</p>
<p>Часть изображения периодически становится бледной или с белыми полосами.</p> 	<p>—</p>	<p>Откройте и затем закройте переднюю крышку.</p>	<p>—</p>
	<p>—</p>	<p>Нажмите клавишу [Системное меню/ Счетчик] > [Настройка/обслуж] > [Настр. сервиса] > [Очистка барабана], а затем выберите [Да].</p>	<p>—</p>
	<p>—</p>	<p>Нажмите клавишу [Системное меню/ Счетчик] > [Настройка/обслуж] > [Настр. сервиса] > [МС] и уменьшите значение регулировки. Уменьшайте значение регулировки на 1 уровень за раз относительно текущего значения. Если не будет улучшения после уменьшения значения на 1 уровень, уменьшите еще на 1 уровень. Если все равно нет улучшения, восстановите исходное значение.</p>	<p>—</p>
<p>Имеется светлый отпечаток предыдущего изображения.</p> 	<p>—</p>	<p>Убедитесь, что настройка типа бумаги соответствует используемой бумаге.</p>	<p>стр. 8-23</p>
	<p>—</p>	<p>Нажмите клавишу [Системное меню/ Счетчик] > [Настройка/ Обслуживание] > [Настр. сервиса] > [МС], а затем увеличьте значение регулировки. Увеличивайте значение регулировки на 1 уровень за раз относительно текущего значения. Если не будет улучшения после увеличения значения на 1 уровень, увеличьте на 1 уровень снова. Если все равно нет улучшения, восстановите исходное значение.</p>	<p>—</p>

Реагирование на сообщения

Если на дисплее сообщений или экране компьютера появилось одно из этих сообщений, выполните соответствующую процедуру.

ПРИМЕЧАНИЕ

При обращении к нам необходимо указать серийный номер. Информацию о проверке серийного номера см. в разделе:

➔ [Проверка серийного номера оборудования \(стр. ii\)](#)

Сообщение	Контрольные вопросы	Меры по устранению	Страница для справки
-----------	---------------------	--------------------	----------------------

Б

Бумага замята в обработчике документ.	—	Застрявшая бумага в податчике документов. Оставьте аппарат включенным и выберите [Справка] на экране, выполните инструкции по извлечению застрявшей бумаги.	стр. 10-47
---------------------------------------	---	--	----------------------------

В

Высокая темп. Отрегулируйте темп в помещ.	—	Отрегулируйте температуру и уровень влажности в помещении.	—
---	---	--	---

Д

Данная ID-карта уже зарегистрирована.	—	Данная ID-карта уже зарегистрирована. Используйте вместо нее другую ID-карту.	—
Данная учетная запись заблокирована. Свяжитесь с администратором. Задание отменено.	—	Свяжитесь с администратором. Задание отменено. Нажмите клавишу [ОК].	—
Данные смарт-карты не читаются.	—	В процессе регистрации информация ID-карты не считывается правильным образом. Еще раз расположите ID-карту над деталью считывания ID-карт. Если появится то же самое сообщение, возможно, ID-карта несовместима с данным устройством. Используйте вместо нее другую ID-карту.	—
Дуплекс. печ. невозм. на этой бумаге. ↑↓ (отображается попеременно) Нажм. ОК для продолж. используя кассету #.	Возможна ли печать на бумаге выбранного формата/типа?	Выберите [Бумага] для выбора доступной бумаги. Выберите [ОК] для печати без использования функции двусторонней печати.	—

Сообщение	Контрольные вопросы	Меры по устранению	Страница для справки
<p>Дуплекс. печ. невозм. на этой бумаге.</p> <p>↑↓ (отображается попеременно)</p> <p>Нажм. ОК для продолж. используя ун. лоток.</p>	Возможна ли печать на бумаге выбранного формата/типа?	Выберите [Бумага] для выбора доступной бумаги. Выберите клавишу [ОК] для печати без использования функции двусторонней печати.	—

3

<p>Загрузите бумагу в кассету #.</p> <p>↑↓ (отображается попеременно)</p> <p>Нажм. ОК для продолж. используя кассету #.</p>	Не закончилась ли бумага в указанной кассете?	<p>Загрузите бумагу.</p> <p>Выберите [Бумага] для выбора другого источника бумаги. Выберите клавишу [ОК] для печати на бумаге из выбранного на данный момент источника бумаги.</p>	стр. 3-2
<p>Загрузите бумагу в универсальный лоток.</p> <p>↑↓ (отображается попеременно)</p> <p>Нажм. ОК для продолж. используя ун. лоток.</p>	Загружена ли в универсальный лоток бумага выбранного формата?	<p>Загрузите бумагу.</p> <p>Выберите [Бумага] для выбора другого источника бумаги. Выберите клавишу [ОК] для печати на бумаге из выбранного на данный момент источника бумаги.</p>	стр. 3-2
<p>Загрузите бумагу в кассету #.</p> <p>↑↓ (отображается попеременно)</p> <p>Установите выбранный формат бумаги и нажмите [ОК].</p>	Не закончилась ли бумага в указанной кассете?	<p>Загрузите бумагу.</p> <p>Выберите [Бумага] для выбора другого источника бумаги. Выберите клавишу [ОК] для печати на бумаге из выбранного на данный момент источника бумаги.</p>	стр. 3-2
<p>Загрузите бумагу в универсальный лоток.</p> <p>↑↓ (отображается попеременно)</p> <p>Установите выбранный формат бумаги и нажмите [ОК].</p>	Загружена ли в универсальный лоток бумага выбранного формата?	<p>Загрузите бумагу.</p> <p>Выберите [Бумага] для выбора другого источника бумаги. Выберите клавишу [ОК] для печати на бумаге из выбранного на данный момент источника бумаги.</p>	стр. 3-2
<p>Закройте автоподатчик оригиналов и его крышку.</p>	Открыт ли автоподатчик оригиналов?	Закройте автоподатчик оригиналов.	—
<p>Закройте крышку #.</p>	Открыта ли какая-либо крышка?	Закройте крышку, обозначенную на экране.	—
<p>Замените МК.</p>	—	Замена деталей в комплекте для обслуживания необходима через каждые 100 000 напечатанных страниц, для этого требуется профессиональное обслуживание. Обратитесь к представителю сервисной службы.	—
<p>Замените тонер.</p>	—	Замените картридж с тонером.	стр. 10-7

Сообщение	Контрольные вопросы	Меры по устранению	Страница для справки
Замята бумага в задней крышке.	—	При замятии бумаги работа аппарата останавливается и на экране отображается соответствующее сообщение с указанием компонента/узла, в котором произошло замятие. Оставьте аппарат включенным и выберите [Справка] на экране, выполните инструкции по извлечению застрявшей бумаги.	стр. 10-43
Замытие бумаги в унив. лотке	—	При замятии бумаги работа аппарата останавливается и на экране отображается соответствующее сообщение с указанием компонента/узла, в котором произошло замятие. Не отключайте аппарат; устраните замятие согласно указаниям.	стр. 10-31
Замытие бумаги в кассете #.			
Замытие бумаги над кассетой 1.	—	При замятии бумаги работа аппарата останавливается и на экране отображается соответствующее сообщение с указанием компонента/узла, в котором произошло замятие. Оставьте аппарат включенным и выберите [Справка] на экране, выполните инструкции по извлечению застрявшей бумаги.	стр. 10-39

И

Извлеките оригинал из автопод. ориг.	Загружены ли оригиналы в автоподатчик оригиналов?	Извлеките оригиналы из автоподатчика оригиналов.	стр. 10-47
Исп. данную функцию невозможно. >> #####	—	Задание отменено, поскольку его выполнение ограничено функцией авторизации пользователя или учета заданий. Нажмите клавишу [OK] .	—

Л

Лоток аппарата заполнен бумагой. Извлеките бумагу.	—	Выньте бумагу с внутреннего лотка. Для возобновления печати выберите [Продолжить] . Для отмены задания выберите [Отмена] .	—
--	---	--	---

М

Макс. количество отсканированных страниц. Задание отменено.	Превышен ли предел сканирования?	Дальнейшее сканирование невозможно. Задание отменено. Нажмите клавишу [OK] .	—
Мало тонера. (Зам., когда законч.)	—	Скоро понадобится заменить контейнер с тонером. Получите новый контейнер с тонером.	—

Н

Не удалось сохранить данные удерживаемого задания. Задание отменено.	—	Задание отменено. Нажмите клавишу [OK] .	—
--	---	---	---

Сообщение	Контрольные вопросы	Меры по устранению	Страница для справки
Неверное имя пользователя или пароль для входа в систему. Задание отменено.*1	—	Указано неверное имя пользователя или пароль для входа в систему при внешней обработке задания. Задание отменено. Нажмите клавишу [ОК].	—
Неверный ид. уч. зап. Задание отменено.*1	—	Указан неверный идентификатор учетной записи при внешней обработке задания. Задание отменено. Нажмите клавишу [ОК].	—
Невозможно подключиться к сервер. Проверьте сеть. Задание отменено.	—	Проверьте состояние подключения к серверу.	—
Невозможно установить соединение с сервером аутентификации. Проверьте имя домена.	—	Проверьте имя домена.	стр. 9-2
Невозможно установить соединение с сервером аутентификации. Проверьте имя хоста.	—	Проверьте имя хоста.	стр. 9-2
Невозможно установить соединение с сервером аутентификации. Проверьте соединение.	—	Проверьте состояние подключения к серверу.	—
Невозможно установить соединение с сервером аутентификации. Синхронизируйте факс.	—	Синхронизируйте настройки времени аппарата с настройками времени сервера.	стр. 2-17
Невозможно установить соединение.	—	Это сообщение появляется, если соединение Wi-Fi или Wi-Fi Direct не установлено. Проверьте настройки и состояние сигнала.	—
Недостаточно памяти. Невозможно начать выполнение задания.	—	Невозможно начать выполнение задания. Повторите попытку позже.	—
Неисправность аппарата. Вызовите сервисный персонал.	—	В аппарате произошла ошибка. Обратите внимание на код ошибки, отображаемый в дисплее сообщений, и свяжитесь с представителем сервисной службы.	—
Неоригинальный контейнер с тонером. Нажмите [Справка].	Установлен ли фирменный контейнер с тонером?	Производитель не несет ответственности за повреждения, вызванные использованием неоригинального тонера. Мы рекомендуем использовать исключительно оригинальные контейнеры с тонером. Если нужно использовать установленный в настоящее время контейнер с тонером, одновременно нажмите и удерживайте клавиши [ОК] и [Стоп] в течение минимум 3 с.	—

Сообщение	Контрольные вопросы	Меры по устранению	Страница для справки
Неправильно установлен картридж с тонером.	Правильно ли установлены контейнер с тонером и узел проявки?	Установите контейнер с тонером и узел проявки надлежащим образом.	стр. 10-4
Низкая темп. Отрегулируйте темп в помещ.	—	Отрегулируйте температуру и уровень влажности в помещении.	—
Нужно очистить щелев. стекло автоподатчика.	—	Очистите щелевое стекло.	стр. 10-3

О

Ограничено учетом заданий. Печать невозможна.	—	Задание отменено, поскольку его выполнение ограничено функцией учета заданий. Нажмите клавишу [ОК] .	—
Охлаждение... Пожалуйста, подождите.	—	Аппарат выполняет регулировку для обеспечения качества. Пожалуйста, подождите.	—
Очистка барабана... Подождите.	—	Аппарат выполняет регулировку для обеспечения качества. Пожалуйста, подождите.	—
Ошибка KPD.L. Задание отменено.*1	—	Ошибка PostScript. Задание отменено. Нажмите клавишу [ОК] .	—
Ошибка диска RAM. Нажмите [ОК] .	—	<p>Произошла ошибка на диске RAM. Задание отменено. Нажмите клавишу [ОК].</p> <p>Далее приведены возможные коды ошибок и их описания.</p> <p>04: Недостаточно места на диске RAM. Если установлен дополнительный диск RAM, увеличьте размер диска RAM, изменив режим диска RAM в системном меню.</p> <p> ПРИМЕЧАНИЕ</p> <p>Диапазон размеров диска RAM можно увеличить, выбрав [Приор. принтера] для "Дополн. память".</p>	стр. 8-33
Ошибка карты памяти. Задание отменено.	—	<p>Ошибка карты памяти. Задание отменено. Выберите [Конец].</p> <p>04: Недостаточно места на карте памяти для завершения данной операции. Переместите данные или удалите ненужные данные.</p>	—

Сообщение	Контрольные вопросы	Меры по устранению	Страница для справки
Ошибка памяти USB. Задание отменено.	Запись на съемный модуль памяти запрещена?	Произошла ошибка в съемном модуле памяти. Задание остановлено. Нажмите клавишу [ОК] . Далее приведены возможные коды ошибок и их описания. 01: Подсоедините съемный модуль памяти, на который возможна запись.	—
	—	Произошла ошибка в съемном модуле памяти. Задание остановлено. Нажмите [ОК] . Далее приведены возможные коды ошибок и их описания. 01: Превышен объем данных, которые могут быть записаны за один прием. Включите/выключите питание. Если ошибка снова возникает, значит, съемная память несовместима с данным аппаратом. Используемый съемный модуль памяти должен быть предварительно отформатирован на данном аппарате. Если съемный модуль памяти невозможно отформатировать, значит, он поврежден. Подсоедините съемный модуль памяти, совместимый с данным аппаратом.	—
Ошибка передачи *1.	—	Ошибка во время передачи. Задание отменено. Нажмите клавишу [ОК] . В разделе "Устранение ошибки передачи" указаны код ошибки и меры по устранению.	стр. 10-28
Ошибка распознавания.	—	Убедитесь, что данная смарт-карта зарегистрирована.	Card Authentication Kit (B) Operation Guide
Ошибка счета.	—	Сбой при определении учетной записи задания во время внешней обработки задания. Задание отменено. Нажмите клавишу [ОК] .	—

П

Память заполнена. Задание отменено.	—	Выполнение процедуры невозможно из-за нехватки памяти. Если доступна только кнопка [Конец] , нажмите [Конец] . Задание отменено.	—
--	---	--	---

Сообщение	Контрольные вопросы	Меры по устранению	Страница для справки
<p>Память заполнена. Невозможно полностью выполнить задание печати *1.</p>	—	<p>Невозможно продолжить выполнение задания из-за отсутствия свободной памяти. Для печати отсканированных страниц нажмите [Продолжить]. Невозможно полностью выполнить задание печати. Для отмены задания выберите [Отмена].</p> <p>Аппарат может воспроизвести такие же оригиналы, упорядочив следующие параметры:</p> <ul style="list-style-type: none"> • Выберите [Вкл.] режима диска RAM в системном меню и затем уменьшите размер диска RAM. • Выберите [Приор. принтера] дополнительной памяти в системном меню. <p> ПРИМЕЧАНИЕ</p> <p>Прежде чем изменять режим RAM-диска или настройку дополнительной памяти, обратитесь к администратору.</p>	стр. 8-33
<p>Память сканера переполнена. Задание будет отменено.</p>	—	<p>Дальнейшее сканирование невозможно из-за нехватки памяти. Задание отменено. Нажмите клавишу [ОК].</p>	стр. 8-33
<p>Память факса заполнена.</p>	—	<p>Дальнейшая работа факса невозможна из-за нехватки памяти. Задание отменено. Нажмите клавишу [ОК].</p>	Руководство по эксплуатации факса
<p>Перезагрузка печати. Задание приостановл.</p>	—	<p>Выполнение задания приостановлено, поскольку для обработки печати требуется много времени. Для перезапуска задания выберите [Продолж.]. Для отмены задания нажмите клавишу [Отмена].</p>	—
<p>Печать нескольких копий запрещена.</p>	—	<p>Доступна только одна копия. Для продолжения печати выберите [Продолжить]. Для отмены задания выберите [Отмена].</p>	—
<p>Превышен предел запланир. заданий передачи.</p>	—	<p>Количество заданий превысило предел для заданий передачи с задержкой. Нажмите клавишу [ОК].</p>	—
<p>Превышен предел ящика опроса. Задание отменено.</p>	Отображается ли на экране [ОК] ?	<p>Указанный ящик полон, свободное место для хранения отсутствует; задание отменено. Нажмите клавишу [ОК]. Повторите попытку после вывода на печать или удаления данных из ящика.</p>	Руководство по эксплуатации факса
<p>Превышено ограничение учета заданий. Задание отменено.</p>	Превышено ли допустимое число напечатанных страниц, ограниченное функцией учета заданий?	<p>Превышено допустимое число напечатанных страниц, ограниченное функцией учета заданий. Достигнут предел печати. Это задание отменено. Нажмите клавишу [ОК].</p>	—

Сообщение	Контрольные вопросы	Меры по устранению	Страница для справки
Приемное устройство не подключено к линии. Положите на место.	—	Положите трубку.	Руководство по эксплуатации факса
Произошла ошибка. Выключите и включите питания.	—	Произошла внутренняя ошибка. Отключите и снова включите аппарат с помощью выключателя питания.	—

Р

Регистрация через Google Cloud Print. Продолжить?	—	Указанное сообщение отображается в случае, если данный аппарат получает запрос на регистрацию для Google Cloud Print. Нажмите клавишу [Да] , чтобы зарегистрировать принтер в качестве устройства Google Cloud Print. Нажмите клавишу [Нет] , если требуется отменить регистрацию.	—
---	---	--	---

С

Съемная память заполнена. Задание отменено.*1	—	Задание отменено. Выберите [Конец] . Недостаточно свободного места на съемном модуле памяти. Удалите ненужные файлы.	—
---	---	---	---

Т

Точка доступа не обнаружена.	—	Проверьте правильность настройки точки доступа.	—
------------------------------	---	---	---



У

Установите все оригиналы обратно и нажмите клавишу [Старт] .	—	Извлеките оригиналы из автоподатчика оригиналов, расположите их в первоначальном порядке и положите обратно. Для отмены задания выберите [Отмена] .	—
Установлен неизвестный тонер. РС	Соответствует ли региональная спецификация контейнера с тонером спецификации аппарата?	Установите указанный контейнер с тонером.	—
Устройство будет отключено из-за превышения допустимых подключений.	—	Прервите соединение с неиспользуемым мобильным устройством или задайте на аппарате время автоматического прерывания соединения с мобильными устройствами.	—

*1 Если для "Автом. удал. ошибки" установлено **[Вкл.]**, печать возобновляется автоматически через заданный промежуток времени. Подробную информацию об автоматическом удалении ошибок см. в следующих разделах:

➔ [Авт. удал. ошиб. \(стр. 8-30\)](#)

Устранение ошибки передачи

Код ошибки	Сообщение	Меры по устранению	Страница для справки
1101	Не удалось отправить электронную почту.	Проверьте правильность имени хоста SMTP сервера в Command Center RX.	стр. 2-52
	Не удалось отправить через FTP.	Проверьте имя хоста FTP.	стр. 5-20
	Не удалось отправить через SMB.	Проверьте имя хоста SMB.	стр. 5-18
1102	Не удалось отправить через SMB.	Проверьте настройки SMB: <ul style="list-style-type: none"> имя пользователя и пароль при входе.  ПРИМЕЧАНИЕ Если отправитель является пользователем домена, укажите имя домена: <ul style="list-style-type: none"> имя хоста; путь. 	стр. 5-18
	Не удалось отправить электронную почту.	Проверьте следующее на Command Center RX: <ul style="list-style-type: none"> имя пользователя и пароль для сервера SMTP; имя пользователя и пароль для сервера POP3; предел размера сообщения эл. почты. 	стр. 2-52
	Не удалось отправить через FTP.	Проверьте настройки FTP-сервера: <ul style="list-style-type: none"> имя пользователя и пароль при входе.  ПРИМЕЧАНИЕ Если отправитель является пользователем домена, укажите имя домена: <ul style="list-style-type: none"> путь; право доступа получателя к папке. 	стр. 5-20
1103	Не удалось отправить через SMB.	Проверьте настройки SMB: <ul style="list-style-type: none"> имя пользователя и пароль при входе.  ПРИМЕЧАНИЕ Если отправитель является пользователем домена, укажите имя домена: <ul style="list-style-type: none"> путь; право доступа получателя к папке. 	стр. 5-18
	Не удалось отправить через FTP.	Проверьте настройки FTP-сервера: <ul style="list-style-type: none"> Путь право доступа получателя к папке. 	стр. 5-20
1104	Не удалось отправить электронную почту.	Проверьте адрес электронной почты.  ПРИМЕЧАНИЕ Если адрес отклонен доменом, отправка электронного письма невозможна.	стр. 5-16

Код ошибки	Сообщение	Меры по устранению	Страница для справки
1105	Не удалось отправить через SMB.	Выберите значение [Вкл.] для настроек SMB в Command Center RX.	стр. 8-15
	Не удалось отправить электронную почту.	Выберите значение [Вкл.] для настроек SMTP в Command Center RX.	стр. 2-52
	Не удалось отправить через FTP.	Выберите значение [Вкл.] для настроек FTP в Command Center RX.	стр. 8-15
1106	Не удалось отправить электронную почту.	Проверьте адрес отправителя SMTP в Command Center RX.	стр. 2-52
1131	Не удалось отправить через FTP.	Выберите значение [Вкл.] для настроек безопасного протокола в Command Center RX.	стр. 8-19
1132	Не удалось отправить электронную почту.	Проверьте следующие параметры сервера SMTP. <ul style="list-style-type: none"> Доступна ли служба "SMTP по SSL"? Включена ли функция шифрования? 	См. Command Center RX User Guide.
	Не удалось отправить через FTP.	Проверьте следующие параметры FTP сервера: <ul style="list-style-type: none"> Включен ли протокол FTPS? Включена ли функция шифрования? 	—
2101	Не удалось отправить через SMB.	Проверьте работу сети и параметры настройки SMB: <ul style="list-style-type: none"> подключение сетевого кабеля; сбои в работе концентратора сети; сбои в работе сервера; имя хоста и IP адрес; номер порта. 	—
	Не удалось отправить через FTP.	Проверьте работу сети и параметры настройки FTP: <ul style="list-style-type: none"> подключение сетевого кабеля; сбои в работе концентратора сети; сбои в работе сервера; имя хоста и IP адрес; номер порта. 	—
	Не удалось отправить электронную почту.	Проверьте работу сети и Command Center RX. <ul style="list-style-type: none"> подключение сетевого кабеля; сбои в работе концентратора сети; сбои в работе сервера; имя POP3 сервера пользователя POP3; имя сервера SMTP. 	стр. 2-52

Код ошибки	Сообщение	Меры по устранению	Страница для справки
2102 2103	Не удалось отправить через FTP.	Проверьте работу сети: <ul style="list-style-type: none"> • подключение сетевого кабеля; • сбои в работе концентратора сети; • сбои в работе сервера. 	—
		Проверьте следующие параметры FTP сервера: <ul style="list-style-type: none"> • Включен ли протокол FTP? • Сбои в работе сервера. 	—
	Не удалось отправить электронную почту.	Проверьте работу сети: <ul style="list-style-type: none"> • подключение сетевого кабеля; • сбои в работе концентратора сети; • сбои в работе сервера. 	—
2201 2202 2203 2231	Не удалось отправить электронную почту. Не удалось отправить через FTP. Не удалось отправить через SMB.	Проверьте работу сети: <ul style="list-style-type: none"> • подключение сетевого кабеля; • сбои в работе концентратора сети; • сбои в работе сервера. 	—
2204	Не удалось отправить электронную почту.	Проверьте ограничение размера электронного письма в настройках SMTP в Command Center RX.	стр. 2-52
3101	Не удалось отправить электронную почту.	Проверьте методы аутентификации отправителя и адресата.	—
	Не удалось отправить через FTP.	Проверьте работу сети. <ul style="list-style-type: none"> • подключение сетевого кабеля; • сбои в работе концентратора сети; • сбои в работе сервера. 	—
3201	Не удалось отправить электронную почту.	Проверьте метод аутентификации пользователя SMTP, заданный адресатом.	—
0007 4201 4701 5101 5102 5103 5104 7101 7102 7103 720f	—	Выключите и снова включите питание. Если ошибка возникает неоднократно, обратитесь за помощью к представителю сервисной службы, сообщив код ошибки.	стр. 2-10
9181	—	В отсканированном оригинале число страниц превышает допустимое значение — 999. Передайте отдельно страницы, превышающие установленный лимит.	—

Устранение замятия бумаги

В случае замятия бумаги на дисплее сообщений отображается сообщение "Замятие бумаги", и работа аппарата останавливается. Для удаления застрявшей бумаги следуйте приведенным ниже инструкциям.

Обозначение компонента/узла, в котором произошло замятие

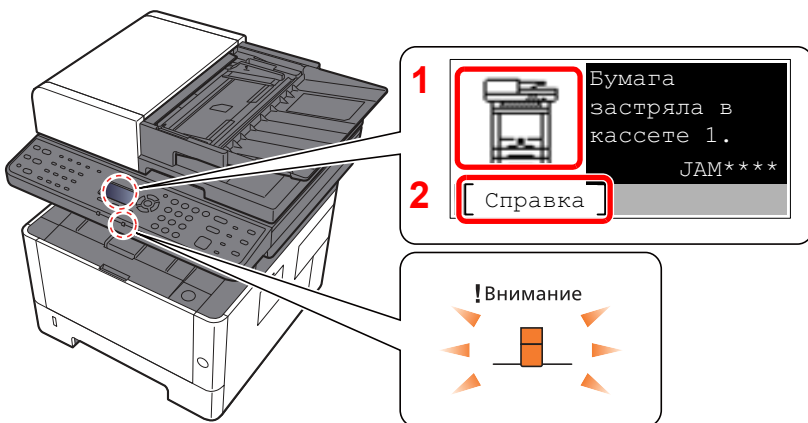

- 1 Показывает место замятия бумаги.
- 2 Отображение экрана справки.

ПРИМЕЧАНИЕ

Подробнее об экране справки см.:

➔ [Экран справки \(стр. 2-14\)](#)

В случае застревания бумаги на дисплее сообщений будет показано место застревания, а также приведены указания по его устранению.

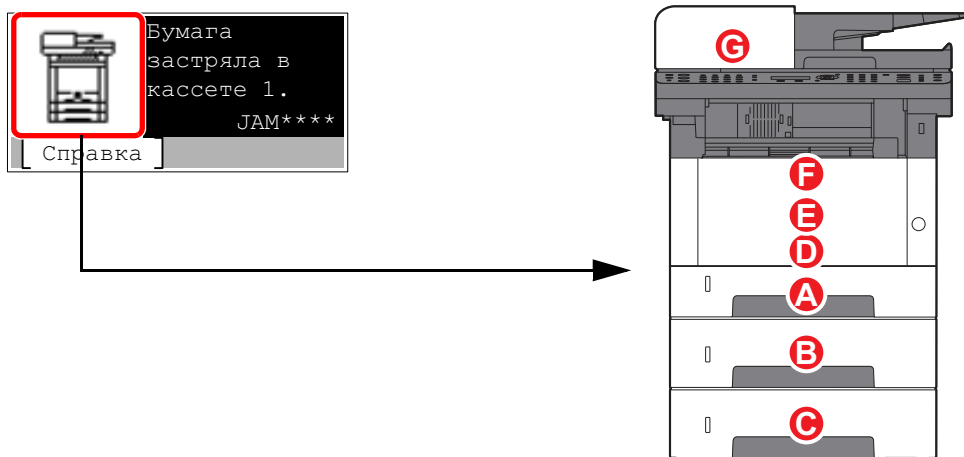

Обозначение компонента/узла, в котором произошло замятие	Место застревания бумаги	Страница для справки
A	Кассета 1	стр. 10-32
B	Кассета 2	стр. 10-34
C	Кассета 3	стр. 10-36
D	Универсальный лоток	стр. 10-38
E	Внутри аппарата	стр. 10-39
F	Задняя крышка	стр. 10-43
G	Автоподатчик оригиналов	стр. 10-47

Извлечение замятой бумаги из кассеты 1

ВНИМАНИЕ

- Не используйте повторно бумагу, которая уже была замята.
- Если при устранении замятия бумага надорвана, обязательно удалите из аппарата все обрывки. Оставшиеся внутри аппарата фрагменты бумаги могут стать причиной последующего замятия.

1 Вытяните кассету 1 наружу на себя до упора.

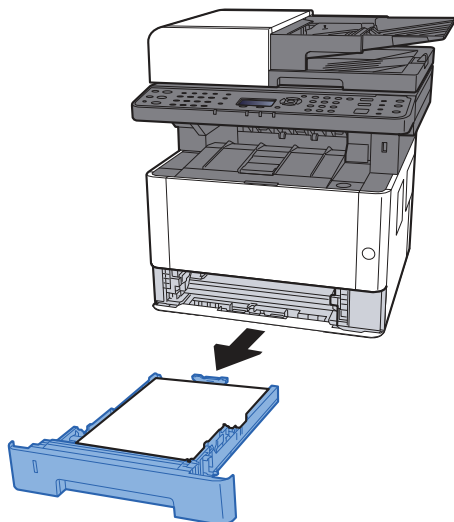

2 Извлеките застрявшую бумагу.

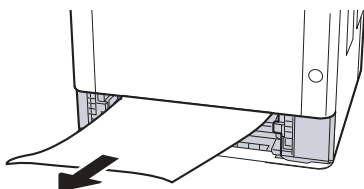

3 Задвиньте кассету 1 обратно.

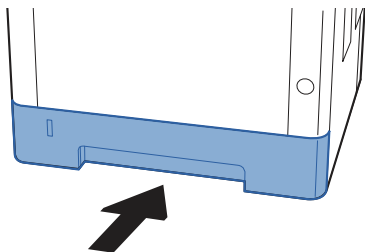

4 Откройте переднюю крышку.

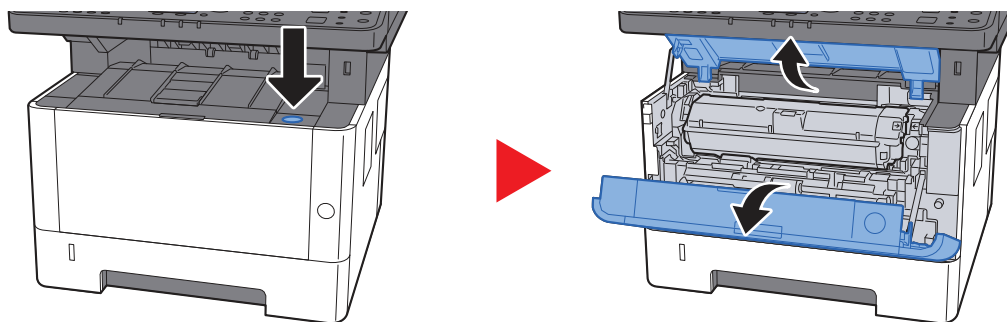

5 Закройте переднюю крышку.

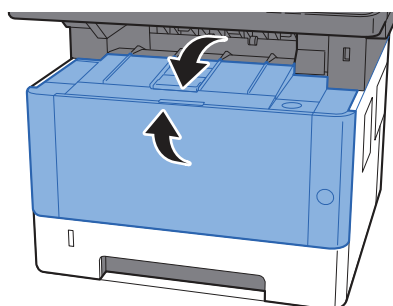

Извлечение замятой бумаги из кассеты 2

ВНИМАНИЕ

- Не используйте повторно бумагу, которая уже была замята.
- Если при устранении замятия бумага надорвана, обязательно удалите из аппарата все обрывки. Оставшиеся внутри аппарата фрагменты бумаги могут стать причиной последующего замятия.

1 Вытяните кассету 2 наружу на себя до упора.

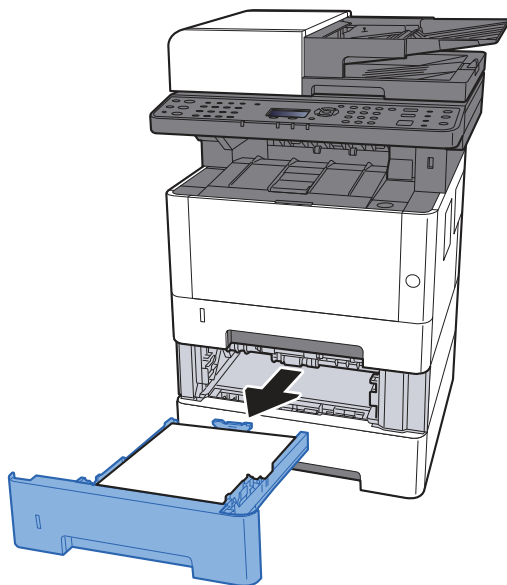

2 Извлеките застрявшую бумагу.

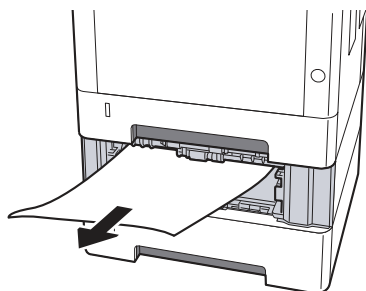

3 Задвиньте кассету 2 обратно.

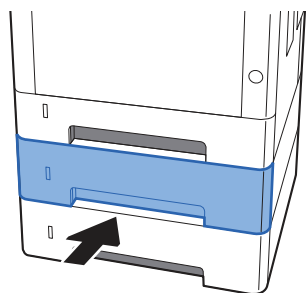

4 Откройте переднюю крышку.

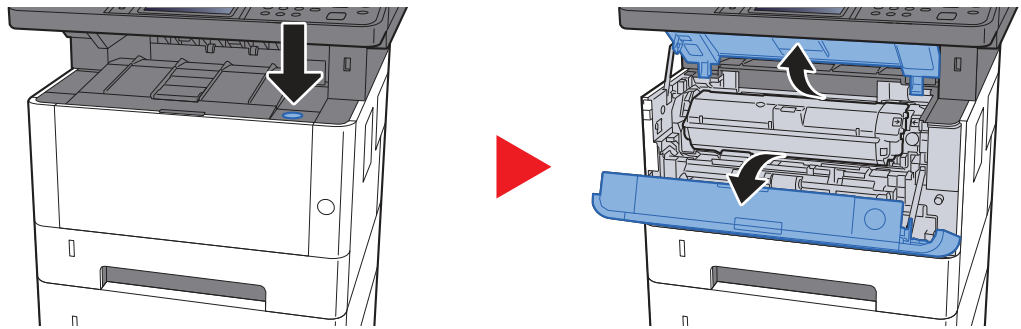

5 Закройте переднюю крышку.

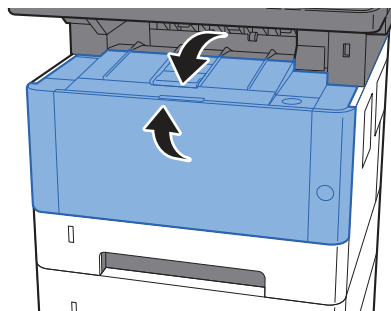

Извлечение замятой бумаги из кассеты 3

ВНИМАНИЕ

- Не используйте повторно бумагу, которая уже была замята.
- Если при устранении замятия бумага надорвана, обязательно удалите из аппарата все обрывки. Оставшиеся внутри аппарата фрагменты бумаги могут стать причиной последующего замятия.

1 Вытяните кассету 3 наружу на себя до упора.

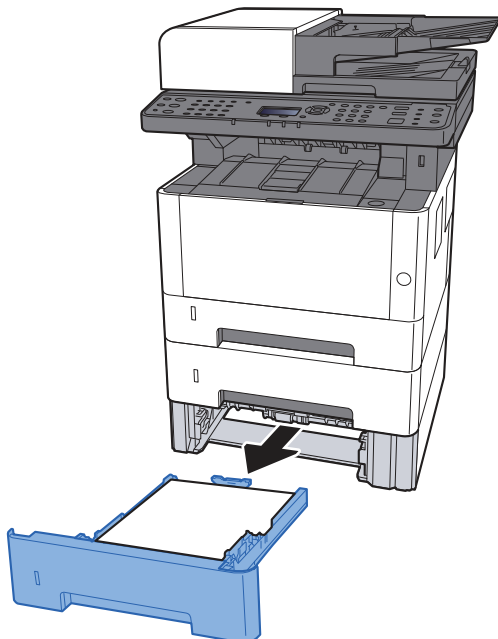

2 Извлеките застрявшую бумагу.

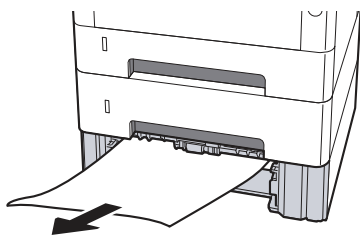

3 Задвиньте кассету 3 обратно.

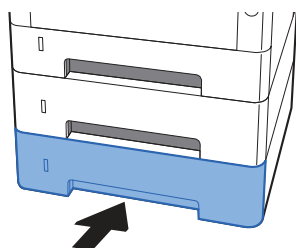

4 Откройте переднюю крышку.

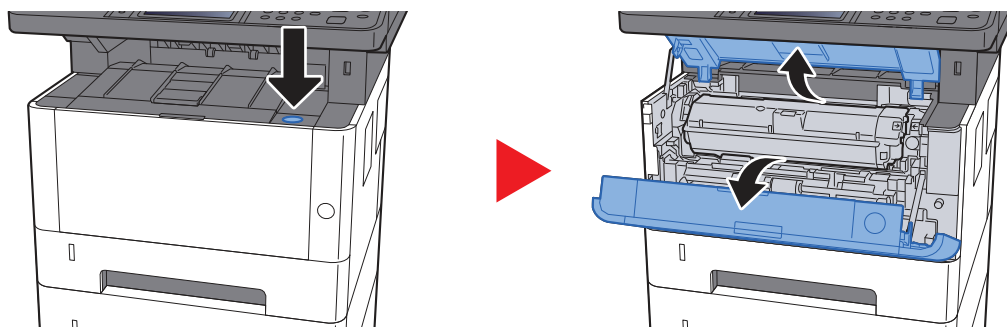

5 Закройте переднюю крышку.

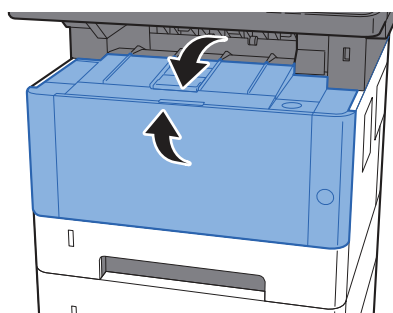

Извлечение застрявшей бумаги из универсального лотка

ВНИМАНИЕ

- Не используйте повторно бумагу, которая уже была замята.
- Если при устранении замятия бумага надорвана, обязательно удалите из аппарата все обрывки. Оставшиеся внутри аппарата фрагменты бумаги могут стать причиной последующего замятия.

1 Извлеките застрявшую бумагу.



2 Извлеките всю бумагу.

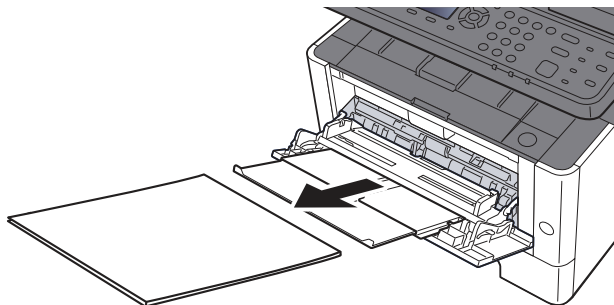

3 Загрузите бумагу еще раз.

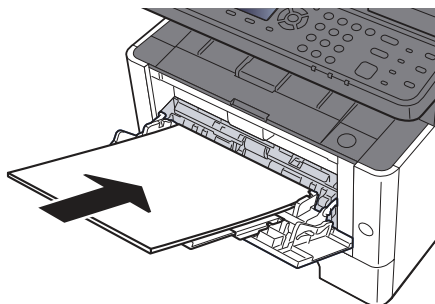

Извлечение застрявшей бумаги из аппарата

ВНИМАНИЕ

- Не используйте повторно бумагу, которая уже была замята.
- Если при устранении замятия бумага надорвана, обязательно удалите из аппарата все обрывки. Оставшиеся внутри аппарата фрагменты бумаги могут стать причиной последующего замятия.

1 Вытяните кассету 1 наружу на себя до упора.

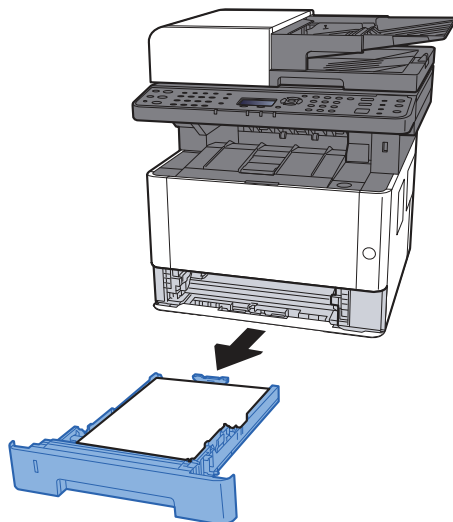

2 Извлеките застрявшую бумагу.

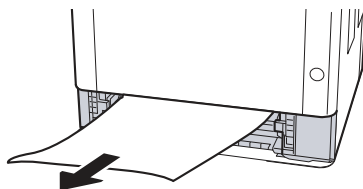

3 Задвиньте кассету 1 обратно.

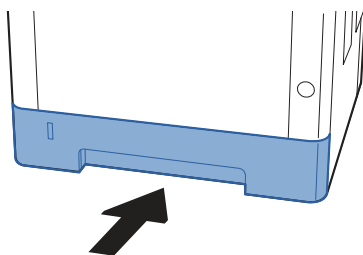

4 Откройте переднюю крышку.

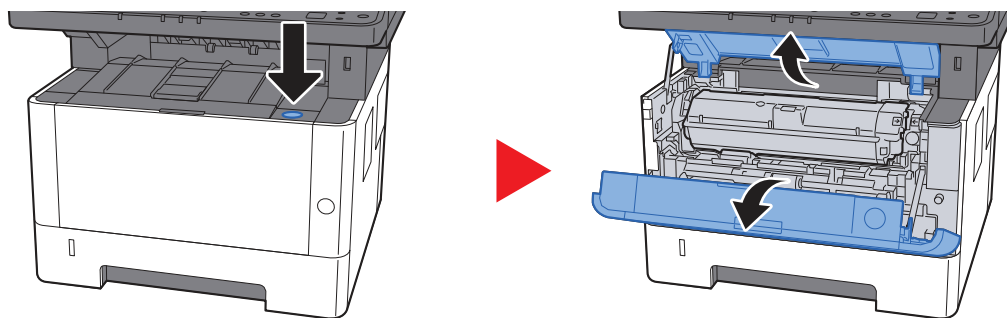

5 Приподнимите узел проявки вместе с контейнером с тонером и извлеките из аппарата.

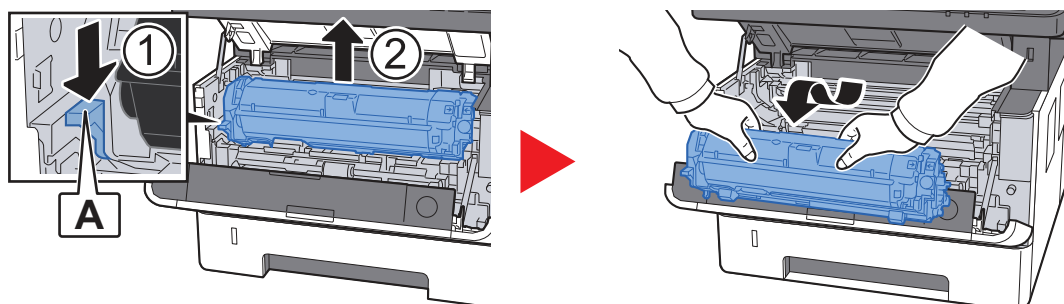

✓ ВАЖНО

Не прикасайтесь к узлу проявки, а также не подвергайте его ударным воздействиям. Это может привести к снижению качества печати.

6 Положите узел проявки вместе с контейнером с тонером горизонтально на чистую ровную поверхность.

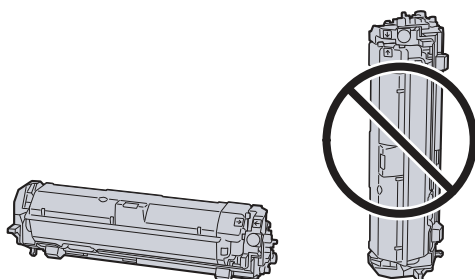

✓ ВАЖНО

Не кладите узел проявки вместе с контейнером с тонером на край поверхности.

7 Достаньте барабанный блок из аппарата.

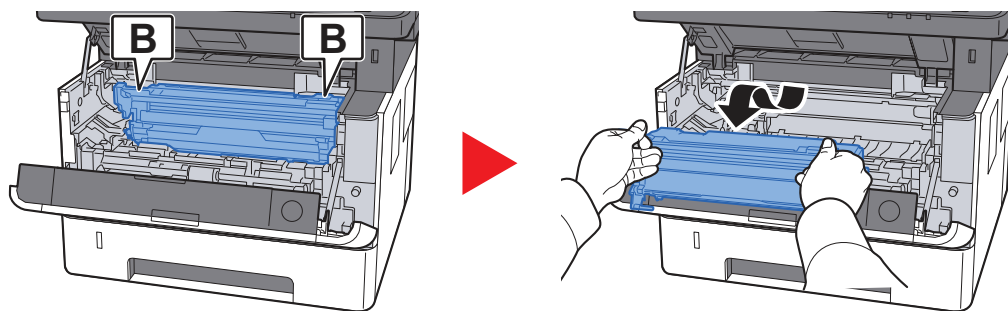

✓ ВАЖНО

- Термофиксатор, установленный внутри аппарата, очень горячий. Во избежание ожогов не дотрагивайтесь к нему.
- Не прикасайтесь к барабану, а также не подвергайте его ударным воздействиям. Избегайте попадания прямых солнечных лучей или интенсивного освещения на барабан: это может привести к снижению качества печати.

8 Положите барабан горизонтально на чистую ровную поверхность.

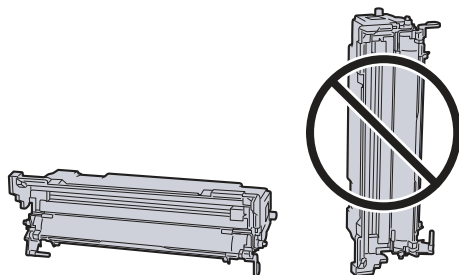

✓ ВАЖНО

Не кладите барабанный блок на край поверхности.

9 Откройте крышку податчика (С).

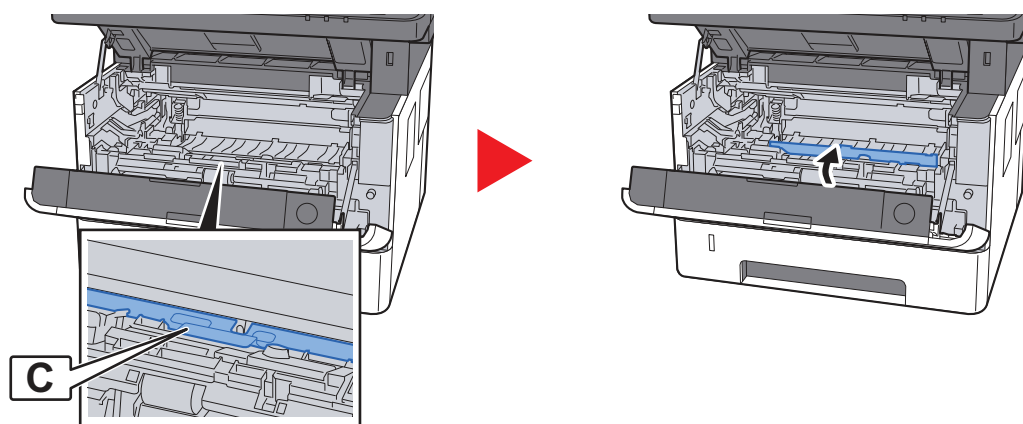

10 Извлеките застрявшую бумагу.

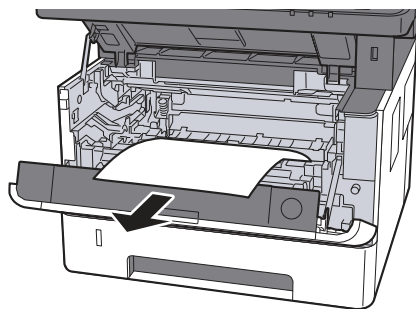

11 Задвиньте крышку податчика обратно.

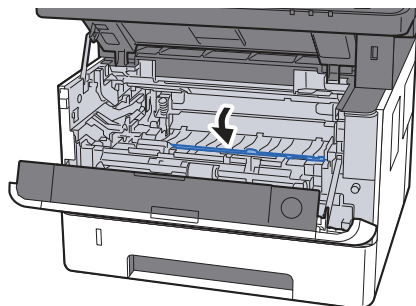

12 Верните барабанный блок в исходное положение.

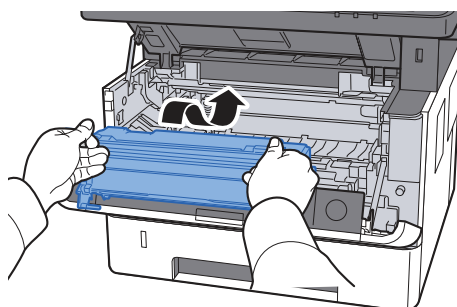

13 Верните узел проявки вместе с контейнером с тонером в его изначальное положение так, чтобы направляющие с обоих концов совпали с пазами в аппарате.

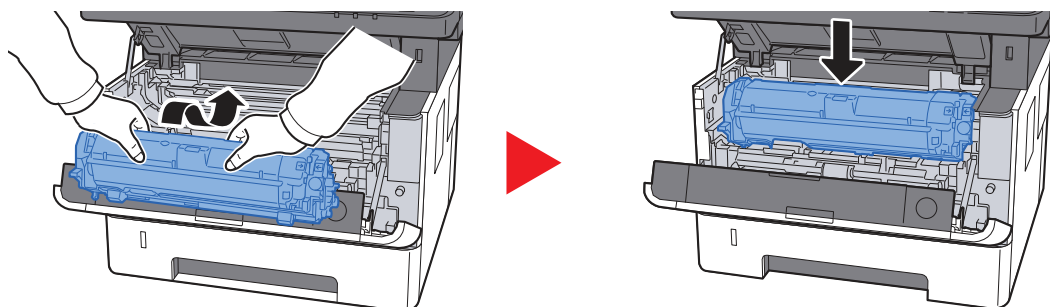

14 Закройте переднюю крышку.

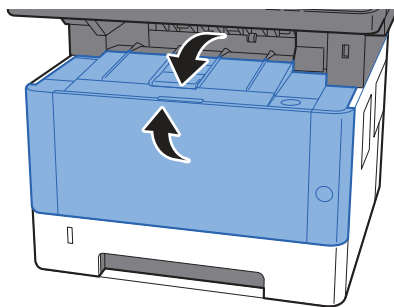

Извлечение замятой бумаги из-за задней крышки



ВНИМАНИЕ

Узел фиксации чрезвычайно сильно нагревается. При работе в этом отсеке будьте особенно осторожны ввиду опасности получения ожогов.

1 Откройте заднюю крышку.

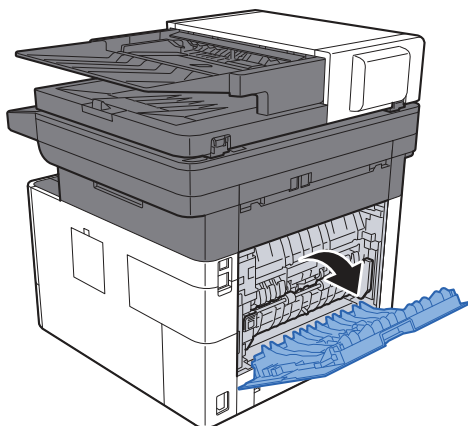

2 Извлеките застрявшую бумагу.

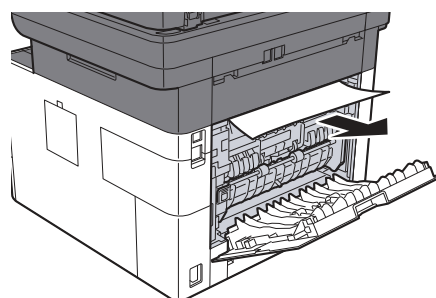
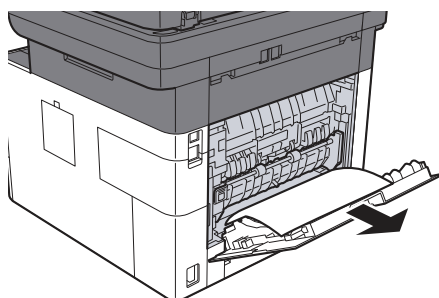

3 Откройте крышку термофиксатора (D).

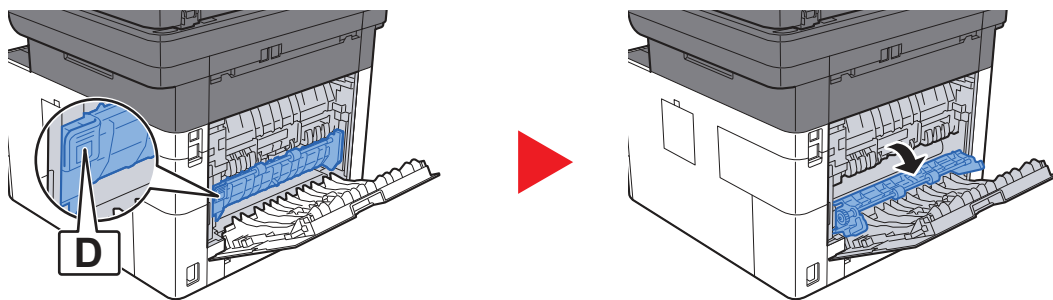

4 Извлеките застрявшую бумагу.

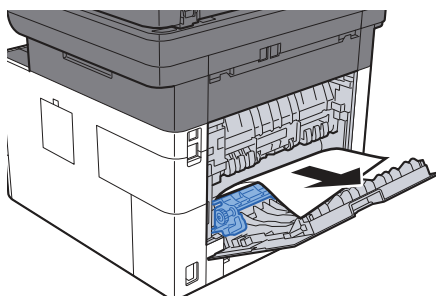

5 Вытяните кассету 1 наружу на себя до упора.

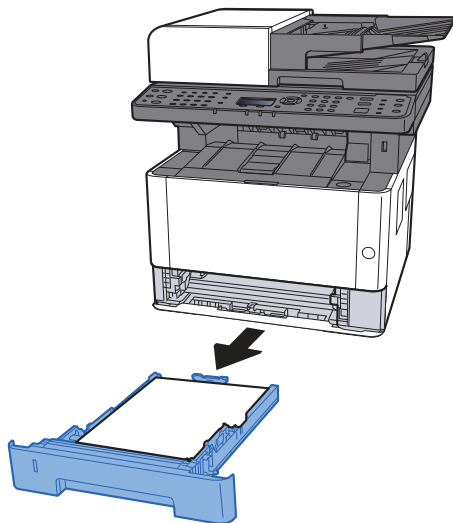

6 Откройте крышку податчика.

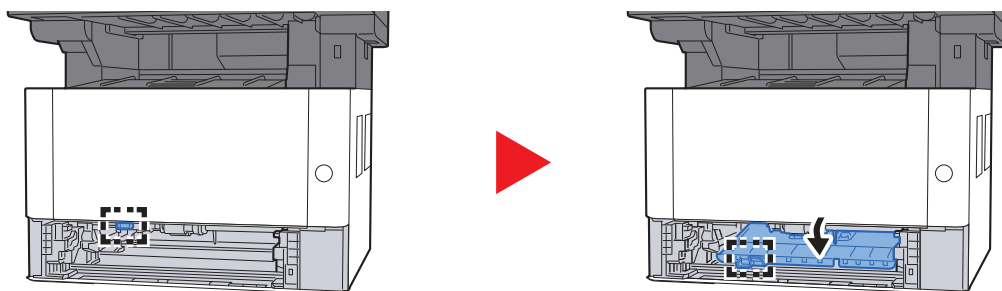

7 Извлеките застрявшую бумагу.

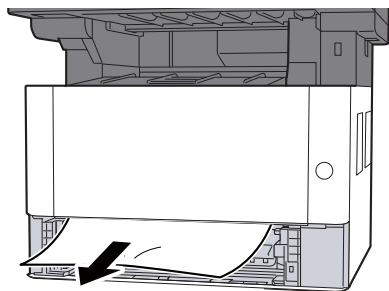

8 Задвиньте крышку податчика обратно.

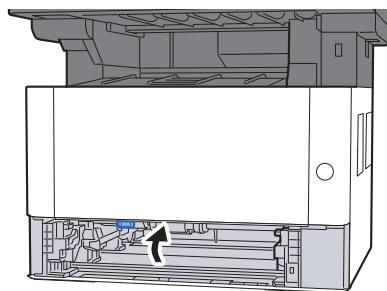

9 Задвиньте кассету 1 обратно.

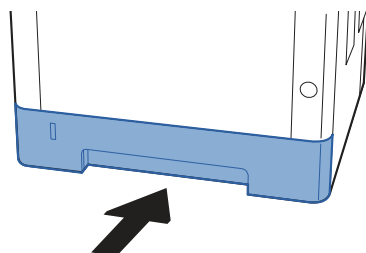

10 Задвиньте заднюю крышку.

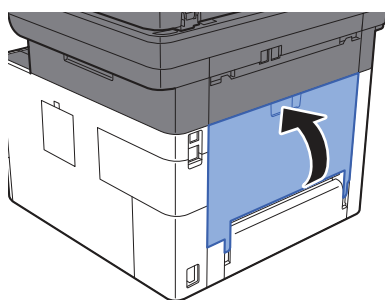

11 Откройте переднюю крышку.

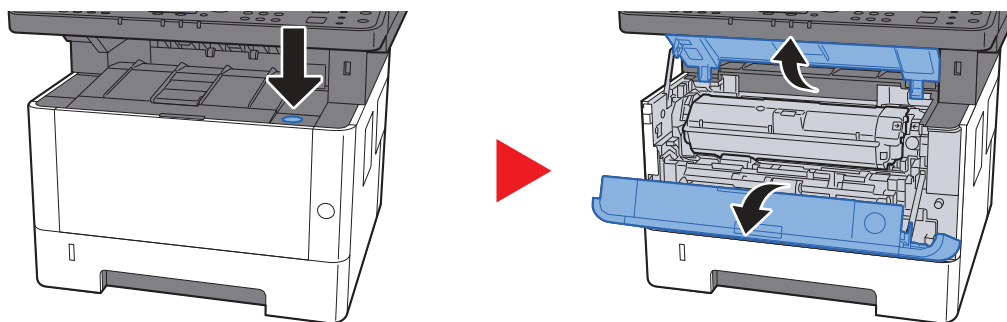

12 Закройте переднюю крышку.

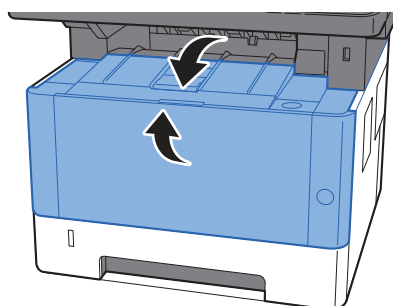

Извлечение застрявшей бумаги из автоподатчика оригиналов

ВНИМАНИЕ

- Не используйте повторно бумагу, которая уже была замята.
- Если при устранении замятия бумага надорвана, обязательно удалите из аппарата все обрывки. Оставшиеся внутри аппарата фрагменты бумаги могут стать причиной последующего замятия.

1 Извлеките оригиналы из лотка для оригиналов.

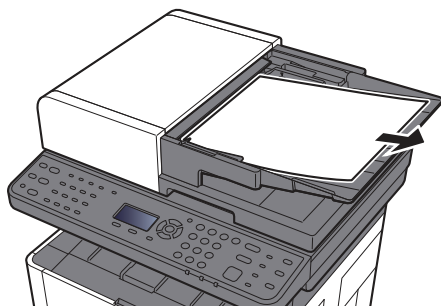

2 Откройте переднюю крышку и удалите застрявшую бумагу.



3 Извлеките оригиналы из автоподатчика оригиналов.

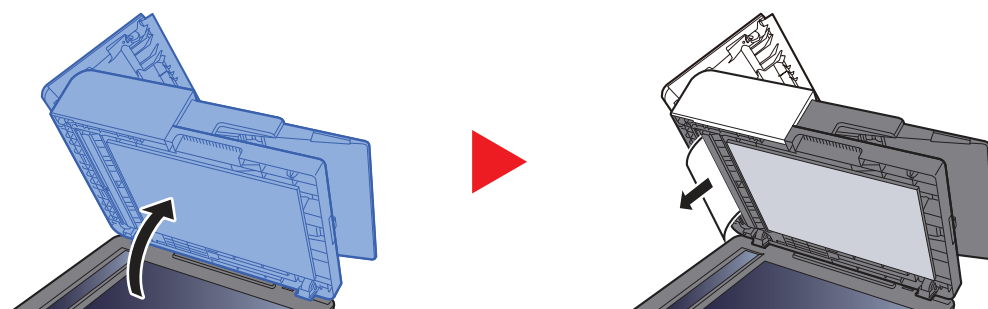

4 Задвиньте крышку.

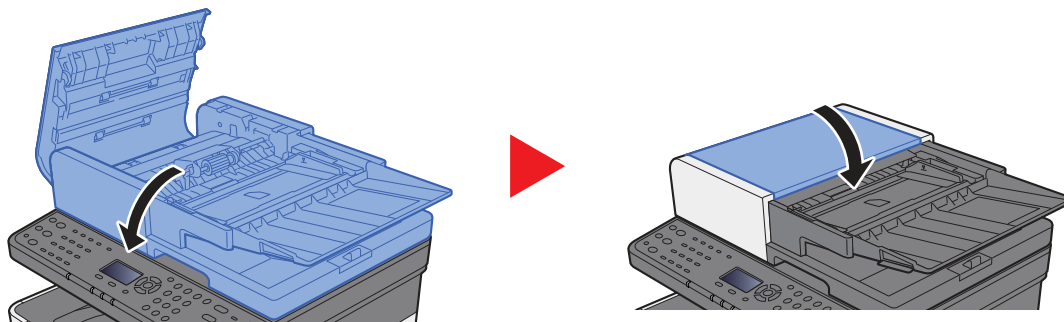

11 Приложение

В этой главе рассматриваются следующие темы.

Дополнительное оборудование	11-2
Общие сведения о дополнительном оборудовании	11-2
Дополнительные приложения	11-6
Начало использования приложения	11-6
Проверка сведений о приложении	11-7
Способ ввода символов	11-9
Использование клавиш	11-9
Выбор типа символов	11-10
Символы, которые можно ввести с помощью цифровой клавиатуры	11-10
Ввод символов	11-11
Ввод символов	11-12
Ввод с использованием экрана выбора символов	11-14
Бумага	11-15
Основные характеристики бумаги	11-15
Выбор подходящей бумаги	11-16
Бумага специального назначения	11-19
Характеристики	11-23
Аппарат	11-23
Функции копирования	11-25
Функции принтера	11-26
Функции сканера	11-26
Автоподатчик оригиналов	11-27
Податчик бумаги	11-27
Глоссарий	11-28

Дополнительное оборудование

Общие сведения о дополнительном оборудовании

Для данного аппарата предусмотрено следующее дополнительное оборудование.

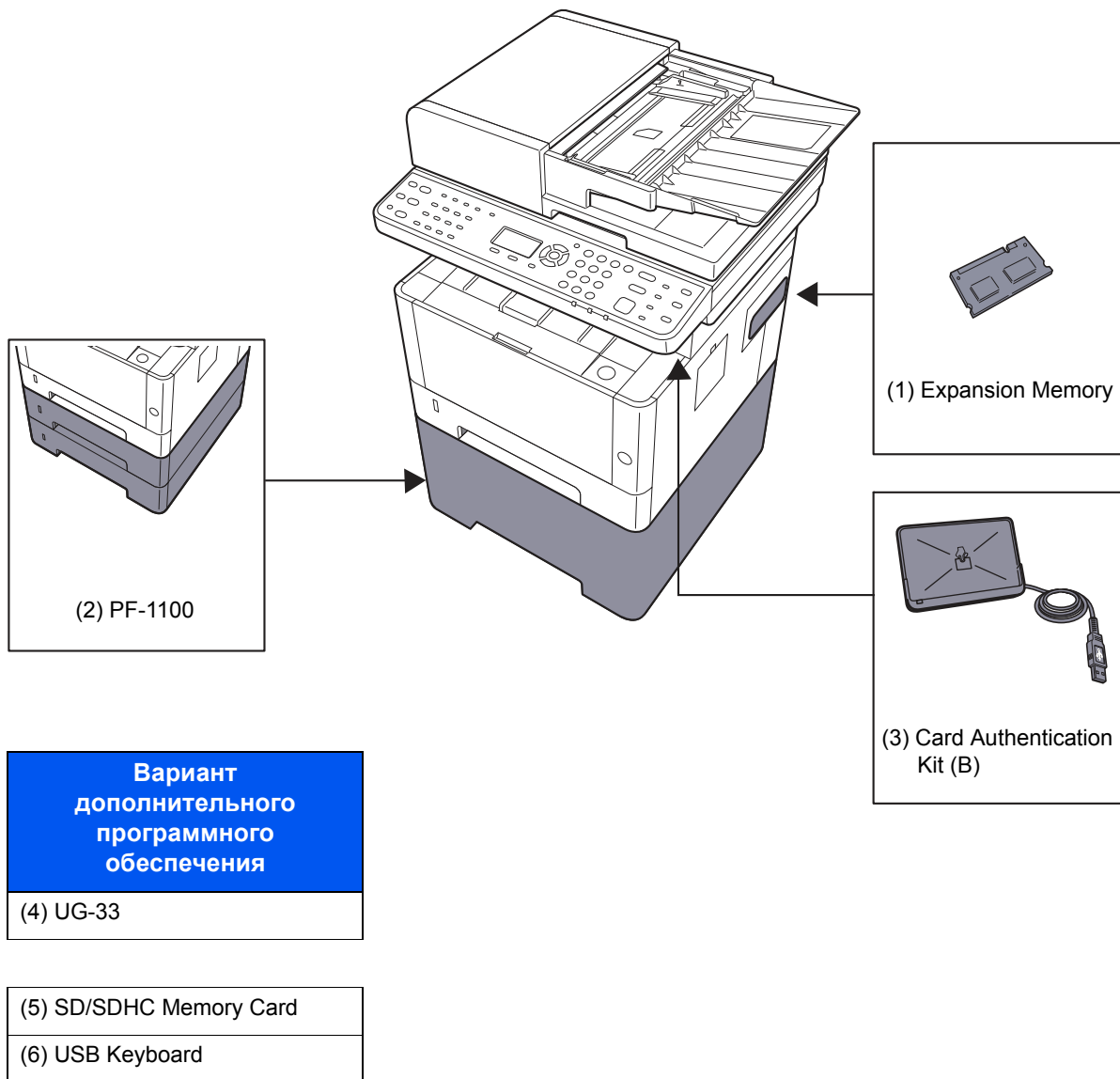

(1) "Дополнительная память"

При установке дополнительных модулей памяти аппарат может выполнять больше заданий одновременно. Можно увеличить память аппарата до 1536 МБ, установив дополнительные модули памяти.

Меры предосторожности при работе с модулями памяти

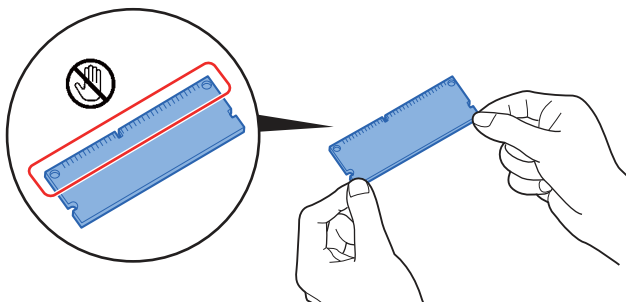

Для защиты электронных деталей при установке модулей памяти следует по возможности снять с тела статический электрический заряд, надев антистатический браслет. Если у вас нет такого браслета, коснитесь металлического предмета, чтобы снять статический электрический заряд, прежде чем устанавливать модуль памяти.

Установка модулей памяти

- 1 Выключите аппарат, отсоедините шнур питания и кабель принтера.
- 2 Снимите крышки.

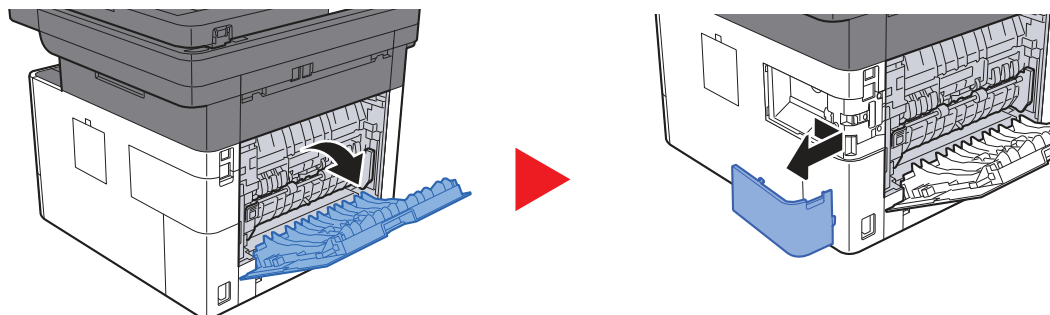

- 3 Достаньте модуль памяти из упаковки.
- 4 Сделав так, чтобы вывод подключения памяти был направлен к разъему, выровняйте вырезанную часть по выводу разъема и вставьте модуль непосредственно в разъем под углом.

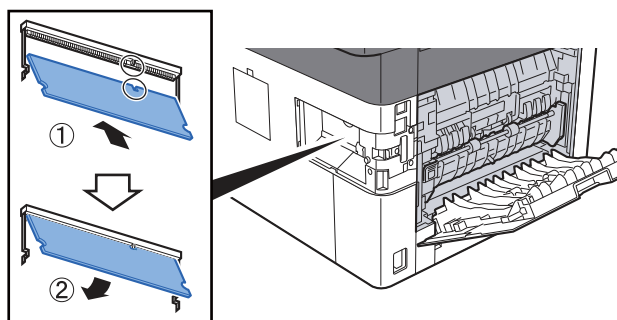

- 5 Осторожно прижмите вставленный модуль память вниз и вглубь аппарата.
- 6 Установите на место крышки.

(2) PF-1100 "Податчик бумаги"

В принтере можно установить податчик бумаги.

➔ [Загрузка в кассету \(стр. 3-4\)](#)

(3) Card Authentication Kit(B) "Комплект аутентификации по карте"

С помощью смарт-карт можно выполнять управление регистрацией пользователей. Для этого необходимо зарегистрировать информацию смарт-карты в ранее зарегистрированном списке локальных пользователей. Для получения дополнительной информации о регистрации этих сведений см.:

➔ **Card Authentication Kit(B) Operation Guide**

(4) UG-33 "ThinPrint Option"

Данное приложение позволяет выводить данные на печать напрямую, без драйвера принтера.

(5) "Карта памяти SD/SDHC"

Карта памяти SD/SDHC крайне удобна для хранения шрифтов, сценариев и верхних слоев печати. Аппарат оснащен разъемом для карты памяти SDHC максимального объема 32 ГБ, а также разъемом для карты памяти SD максимального объема 2 ГБ.

☑ ВАЖНО

На карту памяти SD/SDHC сохраняются нешифрованные данные.

Соблюдайте осторожность при сохранении конфиденциальных документов.

Чтение с карты памяти SD/SDHC

Содержимое Карта памяти SD/SDHC, вставленной в аппарат, может считываться с панели управления или автоматически во время включения или перезапуска аппарата.

Установка и форматирование карты памяти SD/SDHC

Для использования неиспользованной до того карты Карта памяти SD/SDHC вначале следует отформатировать карту Карта памяти SD/SDHC с помощью аппарата.

➔ [Формат. карту SD \(стр. 8-33\)](#)

- 1 Выключите питание машины и отсоедините шнур от сети питания.
- 2 Снимите крышку.

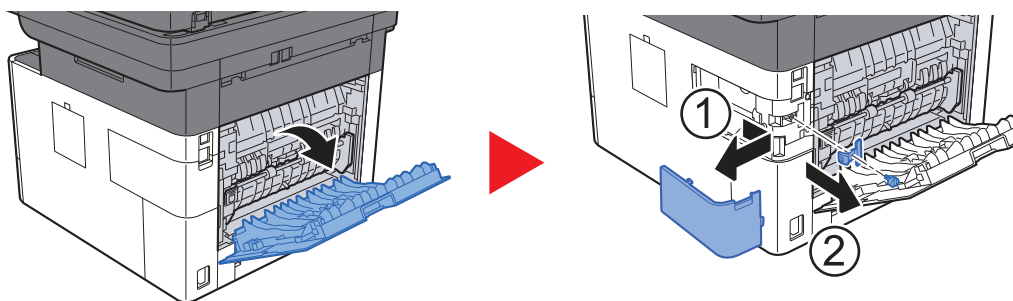

- 3 Вставьте карту памяти SD/SDHC в соответствующее гнездо.

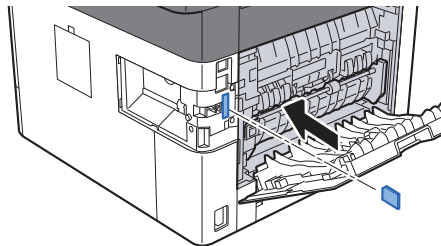

- 4 Установите на место крышки.

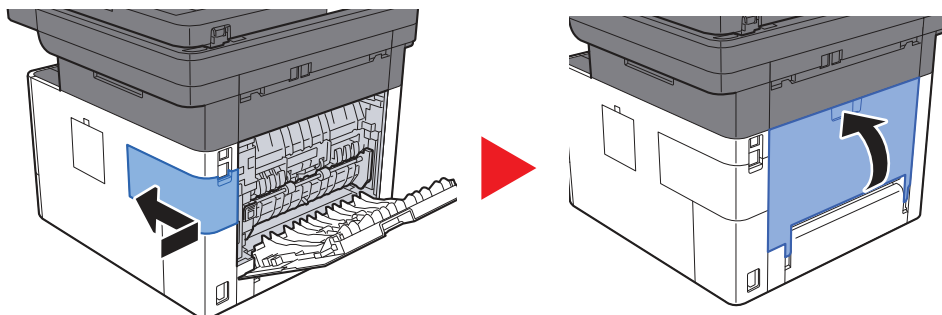

(6) USB Keyboard "Клавиатура USB"

Клавиатуру USB можно использовать для ввода информации в текстовые поля на панели управления. Также имеется специальный кронштейн для установки клавиатуры на аппарат. Перед приобретением клавиатуры свяжитесь с дилером или представителем сервисного центра для получения информации о клавиатурах, поддерживаемых данным аппаратом.

Дополнительные приложения

На данном аппарате установлены перечисленные ниже приложения.

Приложение
Card Authentication Kit
ThinPrint Option ^{*1}

*1 Их можно использовать в пробной версии в течение ограниченного времени.

ПРИМЕЧАНИЕ

- В некоторых приложениях могут применяться ограничения, например количество раз использования приложения в течение пробного периода.
- Если изменить дату/время при использовании пробной версии приложения, дальнейшее использование приложения будет невозможно.

Начало использования приложения

1 Откройте экран.

- 1 Клавиша [Системное меню/Счетчик] > клавиша [▲] [▼] > [Система/Сетевой] > клавиша [ОК]

ПРИМЕЧАНИЕ

Если во время работы появляется экран ввода имени пользователя для входа в систему, следует ввести эти данные, а затем нажать [Вход]. Для этого необходимо войти в систему с правами администратора.

Заводские настройки по умолчанию для имени пользователя и пароля при входе приведены ниже.

Наименование модели	Имя польз д/вх.	Пароль при входе
ECOSYS M2135dn/ECOSYS M2635dn/ ECOSYS M2635dw	3500	3500
ECOSYS M2040dn/ECOSYS M2540dn/ ECOSYS M2540dw	4000	4000

- 2 Клавиша [▲] [▼] > [Дополнит.функция] > клавиша [ОК]

2 Активируйте приложение.

- 1 Выберите нужное приложение и нажмите клавишу [ОК].

ПРИМЕЧАНИЕ

Можно просматривать подробные сведения о выбранном приложении, нажав [Меню] > клавиша [▲] [▼] > [Сведения] > клавиша [ОК].

- 2 Клавиша [▲] [▼] > [Зарегистр.] > клавиша [ОК]

Для использования приложения в пробной версии нажмите [Пробный], не вводя лицензионный ключ.

- 3 Введите лицензионный ключ > клавиша [ОК]

Для некоторых приложений ввод лицензионного ключа не требуется. Если экран ввода лицензионного ключа не появляется, перейдите к шагу 6.

- 4 Выберите [Да].

ПРИМЕЧАНИЕ

Если вы начали использовать дополнительную функцию Thin Print и ввели лицензионный ключ, выключите питание и снова включите.

Проверка сведений о приложении

1 Откройте экран.

- 1 Клавиша [Системное меню/Счетчик] > клавиша [▲] [▼] > [Система/Сетевой] > клавиша [ОК]

ПРИМЕЧАНИЕ

Если во время работы появляется экран ввода имени пользователя для входа в систему, следует ввести эти данные, а затем нажать [Вход]. Для этого необходимо войти в систему с правами администратора.

Заводские настройки по умолчанию для имени пользователя и пароля при входе приведены ниже.

Наименование модели	Имя польз д/вх.	Пароль при входе
ECOSYS M2135dn/ECOSYS M2635dn/ ECOSYS M2635dw	3500	3500
ECOSYS M2040dn/ECOSYS M2540dn/ ECOSYS M2540dw	4000	4000

- 2 Клавиша [▲] [▼] > [Дополнит.функция] > клавиша [ОК]

2 Проверьте сведения о приложении.

1 Выберите нужное приложение и нажмите [Меню].

2 Клавиша [▲] [▼] > [Сведения] > клавиша [ОК]

Можно просмотреть подробную информацию по выбранному приложению. Нажмите клавишу [▶] для просмотра следующего экрана. Для возврата к предыдущему экрану нажмите клавишу [◀].

В приведенной ниже таблице перечислены параметры, которые можно просмотреть.

Параметр
Имя функции
Лицензия есть
Счетчик проб
Дата пробы
Состояние

Продление пробного периода.

Клавиша [◀] [▶] > [Дата продления] > [проб.пер] > [Да]

Пробный период будет продлен.

Способ ввода символов

В данном разделе объясняется, как вводить символы.

Использование клавиш

Для введения символов используйте следующие клавиши.

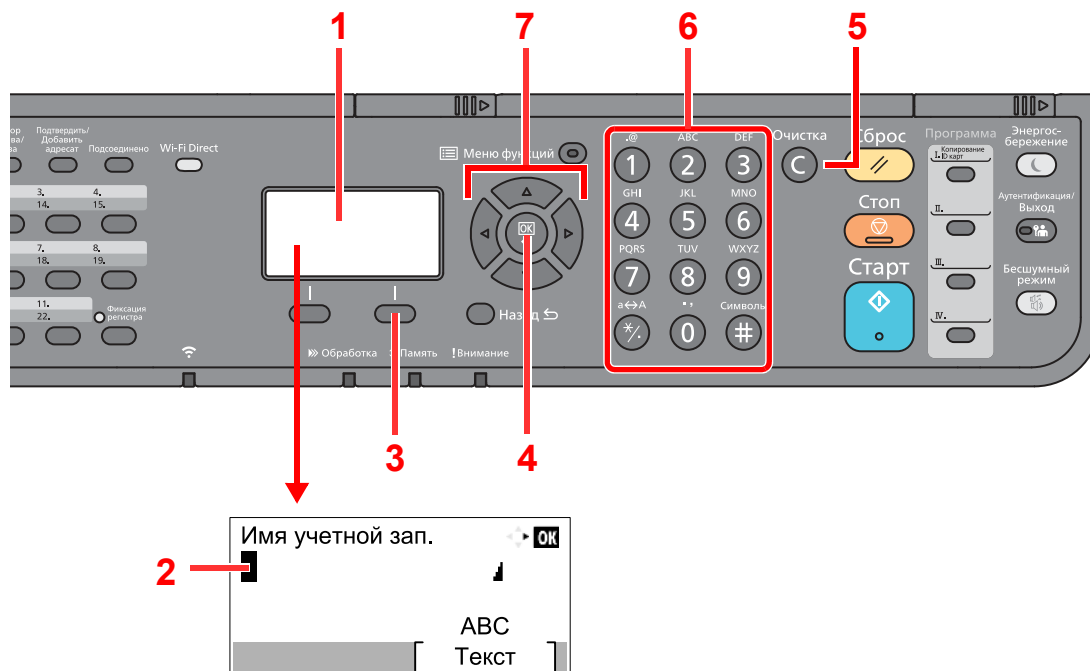

№	Элемент отображения/ клавиша	Описание
1	Дисплей сообщений	Отображает введенные символы.
2	Курсор	Символы вводятся в месте, где находится курсор.
3	Правая клавиша выбора	Нажмите для выбора типа символов для ввода (если отображается [Текст])
4	Клавиша [OK]	Служит для завершения ввода и возврата к предыдущему экрану. При вводе символа нажмите для подтверждения выбранного символа.
5	Клавиша [Очистка]	Служит для удаления символов.
6	Цифровая клавиатура.	Служит для ввода символов и специальных символов.
7	Кнопки со стрелками	Служат для выбора положения ввода или для выбора символа из списка.

Выбор типа символов

Доступны три следующих типа символов для ввода:

Тип	Описание
ABC	Для ввода букв.
123	Для ввода цифр.
Символы	Для ввода знаков.

На экране ввода символов нажмите [Текст], чтобы выбрать тип символов для ввода.

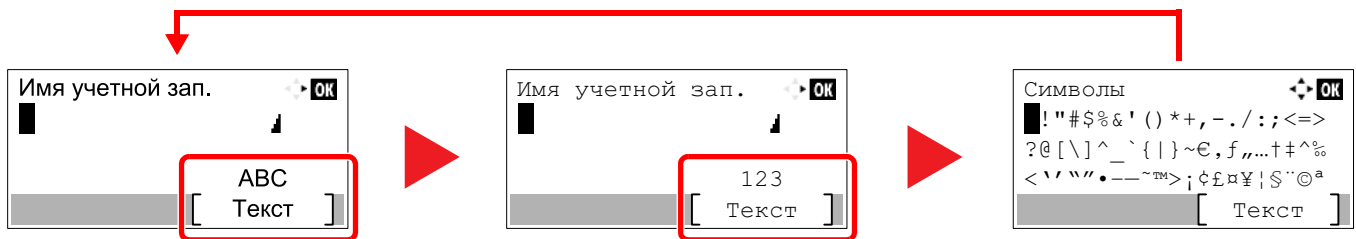

При каждом нажатии [Текст] тип символов меняется в следующем порядке: [ABC], [123], [Символы], [ABC] ...

Символы, которые можно ввести с помощью цифровой клавиатуры

В следующей таблице перечислены символы, которые можно ввести с помощью цифровой клавиатуры.

Клавиши	Символы (каждое нажатие клавиши изменяет символ в по очереди слева направо.)
.@ 1	. @ - _ / : ~ 1 (повторяет, начиная с первого символа слева) 1 (при вводе цифр)
ABC 2	a b c A B C 2 (повторяет, начиная с первого символа слева) 2 (при вводе цифр)
DEF 3	d e f D E F 3 (повторяет, начиная с первого символа слева) 3 (при вводе цифр)
GHI 4	g h i G H I 4 (повторяет, начиная с первого символа слева) 4 (при вводе цифр)
JKL 5	j k l J K L 5 (повторяет, начиная с первого символа слева) 5 (при вводе цифр)
MNO 6	m n o M N O 6 (повторяет, начиная с первого символа слева) 6 (при вводе цифр)
PQRS 7	p q r s P Q R S 7 (повторяет, начиная с первого символа слева) 7 (при вводе цифр)
TUV 8	t u v T U V 8 (повторяет, начиная с первого символа слева) 8 (при вводе цифр)

Клавиши	Символы (каждое нажатие клавиши изменяет символ в по очереди слева направо.)																	
wxyz 9	w	x	y	z	W	X	Y	Z	9	(повторяет, начиная с первого символа слева)								
0	0 (при вводе цифр)																	
а↔А */	.	,	-	_	'	!	?	(пробел)	0	(повторяет, начиная с первого символа слева)								
Нажмите для переключения регистра символа в положении курсора.																		
"" или "." (при вводе цифр)																		
Символы #	!	"	#	\$	%	&	'	()	*	+	,	-	.	/	:	;	Выводит список специальных символов. Для получения подробной информации см.: ➔ Ввод символов (стр. 11-11)
	<	=	>	?	@	[\]	^	_	`	{		}	~			
# (при вводе цифр)																		
* В зависимости от функции могут быть символы, которые нельзя вводить.																		

Ввод символов

Можно вводить символы.

- 1 Нажмите клавишу [#]. Выводит список специальных символов.

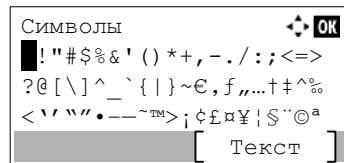

- 2 Чтобы переместить курсор и выбрать специальный символ для ввода, нажимайте клавиши [▲], [▼], [▶] и [◀].

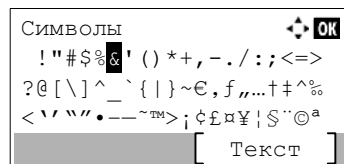

- 3 Нажмите клавишу [OK]. Добавляется выбранный символ.

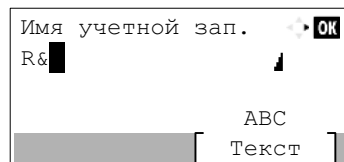

Ввод символов

Чтобы ввести, например, "R&D", выполните показанные ниже шаги.

- 1 Трижды нажмите клавишу [7]. Вводится [r].

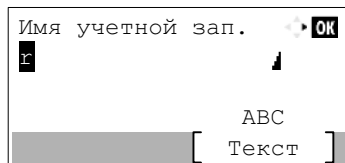

- 2 Нажмите клавишу [*/.]. [r] изменяется на [R].

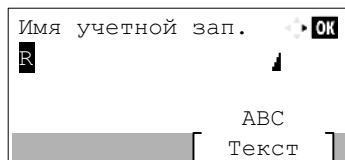

- 3 Нажмите клавишу [▶]. Курсор перемещается вправо.

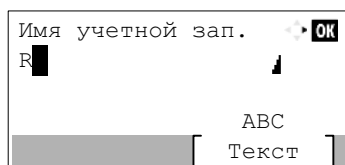

- 4 Нажмите клавишу [#]. Выводит список специальных символов.

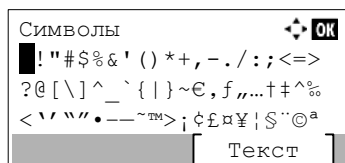

- 5 С помощью клавиш [▲] и [▼] переместите курсор и выберите [&].

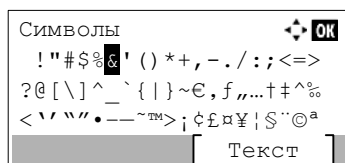

- 6 Нажмите клавишу [OK]. Вводится [&].

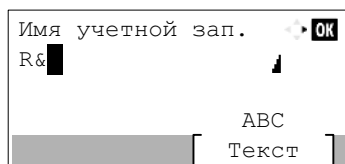

- 7 Нажмите клавишу [3] четыре раза. Вводится [D].

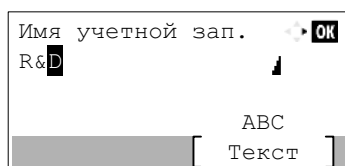

8 Нажмите клавишу [▶].

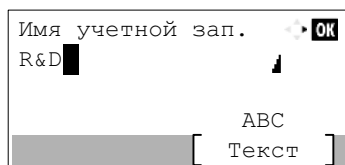

Ввод с использованием экрана выбора символов

Если для параметра "Операция входа" задано [Выбер. символ], появится экран для ввода информации путем выбора из символов на дисплее сообщений. Более подробно об изменении способа входа в систему см.:

➔ [Функция по умолч. \(стр. 8-31\)](#)

- 1 Чтобы переместить курсор и выбрать символ для ввода, нажимайте клавиши [▲], [▼], [▶] и [◀].

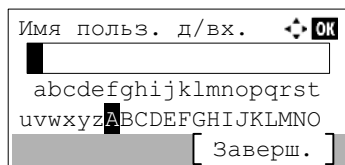

- 2 Нажмите клавишу [OK]. При этом вводится выбранный символ.

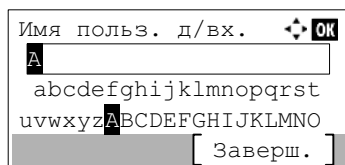

Можно вернуться на один символ назад, нажав клавишу [Очистка].

- 3 По завершении ввода выберите [Заверш.].

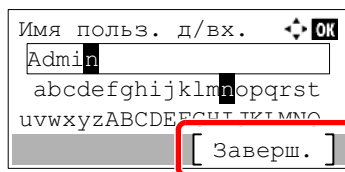

Бумага

В этом разделе рассмотрены форматы и типы бумаги, которые могут использоваться в источнике бумаги.

Для получения подробной информации о форматах, типах и количестве листов для загрузки в каждый лоток для бумаги см.:

➔ [Характеристики \(стр. 11-23\)](#)

Основные характеристики бумаги

Данный аппарат создан для печати на стандартной бумаге для распечаток, используемой в обычных ('сухих') копировальных аппаратах и принтерах, таких как лазерные принтеры. Он также поддерживает разнообразные другие типы бумаги, которые соответствуют характеристикам, указанным в приложении.

Будьте осторожны при выборе бумаги. Неподходящая для этого аппарата бумага может вызвать замятия или сморщиться.

Поддерживаемая бумага

Используйте стандартную бумагу для печати, предназначенную для обычных копировальных аппаратов или лазерных принтеров. Качество печати будет зависеть от качества бумаги. Бумага низкого качества может привести к неудовлетворительной печати.

Основные характеристики бумаги, поддерживаемой данным аппаратом

Следующая таблица перечисляет характеристики бумаги, поддерживаемой данным аппаратом. Следующий раздел содержит дополнительную информацию.

Критерии	Характеристики
Масса	Кассеты: от 60 до 163 г/м ²
	Универсальный лоток: от 60 до 220 г/м ² , 209 г/м ² (карточки)
Погрешность линейных размеров	±0,7 мм
Прямоугольность	90°±0,2°
Содержание влаги	4—6%
Содержание целлюлозы	80% или выше



ПРИМЕЧАНИЕ

Некоторые типы переработанной бумаги не соответствуют требованиям к использованию на данном аппарате, перечисленным ниже в основных характеристиках бумаги, таким как влажность или содержание целлюлозы. По этой причине мы рекомендуем покупать небольшое количество переработанной бумаги для пробы перед использованием. Выбирайте переработанную бумагу, обеспечивающую наилучшие результаты печати и содержащую минимальное количество бумажной пыли.

Мы не несем ответственности за проблемы, возникающие из-за использования бумаги, не соответствующей нашим требованиям.

Выбор подходящей бумаги

Данный раздел содержит рекомендации по выбору бумаги.

Состояние

Избегайте использования бумаги с загнутыми углами, скрученной, грязной или рваной. Не используйте бумагу, имеющую шероховатую поверхность или бумажные волокна, а также слишком тонкую. Использование бумаги такого качества не только приведет к плохому качеству печати, но может также вызвать ее замятие и сократить срок службы аппарата. Выбирайте бумагу с гладкой и ровной поверхностью; тем не менее, избегайте использования мелованной бумаги или бумаги с обработанной поверхностью, которая может вызвать повреждение барабана или устройства термозакрепления.

Состав

Не используйте бумагу, которая имеет покрытие или обработанную поверхность, а также бумагу, содержащую пластик или углерод. Бумага такого типа может вызвать вредные испарения при нагреве во время печати и повредить барабан.

Убедитесь в использовании стандартной бумаги, содержащей не менее 80% целлюлозы, т.е. не более 20% общего состава бумаги содержат хлопок или другие волокна.

Гладкость

Поверхность бумаги должна быть гладкой, но не должна иметь покрытие. Если бумага слишком гладкая и скользкая, несколько листов могут слипнуться вместе, вызвав замятие.

Плотность

В странах, использующих метрическую систему, плотность листа бумаги измеряется в граммах на квадратный метр поверхности. В Соединенных Штатах плотность - это вес в фунтах одной стопы (500 листов) бумаги, разрезанной по стандартному формату (или торговому формату) для определенного сорта бумаги. Слишком тяжелая или слишком легкая бумага может подаваться неправильно или вызывать замятия, приводящие к чрезмерному износу аппарата. Бумага смешанной плотности (т.е. толщины) может привести к случайной подаче нескольких листов одновременно, а также вызвать смазывание отпечатка или другие проблемы печати, если тонер плохо прилипает к поверхности бумаги.

Содержание влаги

Содержание влаги представляет собой отношение количества влаги к сухому весу, выраженное в процентах. Влажность влияет на подачу бумаги, электростатический заряд бумаги и прилипание тонера.

Влажность бумаги зависит от относительной влажности в помещении. Высокая относительная влажность приводит к увлажнению бумаги, вызывающему расширение ее кромок, из-за чего она кажется волнистой. Низкая относительная влажность приводит к потере влаги, делая кромки листа плотнее и снижая контрастность печати.

Волнистые или плотные кромки могут привести к смещению бумаги при подаче. Старайтесь поддерживать содержание влаги в пределах 4—6%.

Для поддержания необходимого уровня влажности, соблюдайте следующие рекомендации.

- Храните бумагу в прохладном, хорошо вентилируемом месте.
- Укладывайте бумагу при хранении равномерно и в закрытой упаковке. Если упаковка открыта, запечатайте ее повторно, если бумага какое-то время не будет использоваться.
- Храните бумагу запечатанной в оригинальной упаковке и коробке. Установите под картонную коробку поддон, чтобы приподнять ее над полом. Во время сезона дождей храните бумагу на достаточном расстоянии от деревянного и бетонного пола.
- Перед использованием бумаги, которая находилась на хранении, выдержите ее при требуемом уровне влажности не менее 48 часов.
- Не храните бумагу в местах, подверженных нагреву, солнечному свету или влажности.

Другие характеристики бумаги

Пористость: плотность бумажных волокон.

Жесткость: бумага должна быть достаточно жесткой, иначе она будет изгибаться в аппарате, вызывая замятие.

Скручивание: большая часть сортов бумаги имеет тенденцию к самопроизвольному скручиванию после вскрытия упаковки. Когда бумага проходит через узел термозакрепления, то слегка скручивается вверх. Для изготовления плоских распечаток, загружайте бумагу таким образом, чтобы ее загнутая поверхность была обращена к лотку для бумаги.

Статическое электричество: во время печати бумага получает электростатический заряд, что приводит к прилипанию к ней тонера. Выбирайте бумагу, которая быстро теряет заряд, чтобы отпечатки не слипались вместе.

Белизна: белизна бумаги влияет на контрастность печати. Используйте более белую бумагу для получения более четких, ярких отпечатков.

Качество: в аппарате могут возникнуть проблемы, если размеры листов отличаются, углы листов не являются прямыми, кромки неровные, листы не обрезаны, кромки и углы помяты. Чтобы избежать этих проблем, будьте особенно аккуратны, когда выполняете обрезку бумаги самостоятельно.

Упаковка: выбирайте бумагу, которая упакована должным образом и сложена в коробки. В идеальном случае, упаковка должна иметь покрытие, не пропускающее влагу.

Специально обработанная бумага: мы не рекомендуем выполнять печать на следующих сортах бумаги, даже если они соответствуют основным требованиям. При использовании этих типов бумаги следует вначале приобрести небольшое количество бумаги для выполнения пробной печати.

- Глянцевая бумага
- Бумага с водяными знаками
- Бумага с шероховатой поверхностью
- Перфорированная бумага

Форматы бумаги, поддерживаемой данным аппаратом

Бумага следующих форматов поддерживается аппаратом.

Размеры в таблице указаны с погрешностью $\pm 0,7$ мм для длины и ширины. Углы должны быть равны $90^\circ \pm 0,2^\circ$.

Универсальный лоток

- B6 (182 × 128 мм)
- Hagaki (карточки) (100 × 148 мм)
- Oufukuhagaki (возвратная открытка) (148 × 200 мм)
- Конверт Monarch (3 7/8 × 7 1/2 дюйма)
- Конверт #10 (4 1/8 × 9 1/2 дюйма)
- Конверт DL (110 × 220 мм)
- Конверт C5 (162×229 мм)
- Конверт #9 (3 7/8 × 8 7/8 дюйма)
- Конверт #6 3/4 (3 5/8 × 6 1/2")
- Youkei 4 (105 × 235 мм)
- Youkei 2 (114 × 162 мм)
- Пользовательский (от 70 × 148 до 216 × 356 мм)

Кассеты или универсальный лоток

- Executive (7 1/4 × 10 1/2 дюйма)
- Letter
- Legal
- A4 (297 × 210 мм)
- B5 (257 × 182 мм)
- A5-R (148 × 210 мм)
- A5 (210 × 148 мм)
- A6 (148 × 105 мм)
- ISO B5 (176 × 250 мм)
- Oficio II
- 216 × 340 мм
- 16K (273 × 197 мм)
- Statement
- Folio (210 × 330 мм)
- Пользовательский (кассета: от 105 × 148 до 216 × 356 мм, универсальный лоток: от 70 × 148 мм до 216 × 356 мм):

Бумага специального назначения

Данный раздел описывает печать на специальной бумаге и носителях.

Специальные виды бумаги, поддерживаемой данным аппаратом

- Пленки
- Бумага с предварительной печатью
- Высокосортная бумага
- Переработанная бумага
- Калька
- Тонкая бумага
- Печатный бланк
- Цветная бумага
- Перфорированная бумага
- Конверты
- Нагаки (карточки)
- Плотная бумага
- Этикетки
- Высококачественная бумага

При использовании этих сортов бумаги и носителей, убедитесь, что они специально разработаны для копировальных аппаратов и страничных принтеров (таких, как лазерные принтеры). Используйте универсальный лоток для пленок, кальки, тонкой бумаги, конвертов, карточек и бумаги для этикеток

Выбор бумаги специального назначения

Несмотря на возможность использования в аппарате бумаги специального назначения, соответствующей следующим требованиям, качество печати может сильно варьироваться в зависимости от структуры и качества самой бумаги. Поэтому бумага специального назначения вызывает проблемы печати чаще, чем обычная бумага. Перед покупкой большого количества бумаги специального назначения, испытайте ее образец, чтобы убедиться в удовлетворительном качестве печати. Общие меры предосторожности при выполнении печати на бумаге специального назначения, представлены ниже. Имейте в виду, что компания не несет ответственности за любой причиненный пользователю ущерб или повреждение аппарата, вызванные влажностью или характеристиками бумаги специального назначения.

Выберите кассету или универсальный лоток для бумаги специального назначения.

Пленки

Пленки должны выдерживать нагрев во время печати. Пленки должны соответствовать следующим условиям.

Термостойкость	Должны выдерживать не менее 190 °С
Толщина	от 0,100 до 0,110 mm
Материал	Полиэфир
Погрешность линейных размеров	±0,7 мм
Прямоугольность	90°±0,2°

Чтобы избежать проблем, используйте для пленок универсальный лоток и загружайте пленки так, чтобы длинная сторона была обращена к аппарату.

Если часто происходит замятие пленки на выходе, попробуйте аккуратно тянуть за направляющий конец листов, когда они выходят из аппарата.

Этикетки

Обязательно используйте универсальный лоток для подачи этикеток.

При выборе этикеток будьте особенно внимательны, поскольку клейкая поверхность не должна соприкасаться с любой из частей аппарата, и этикетки могут с трудом отслаиваться с листа-носителя. Клей, налипший на барабан или валики, а также отслоившиеся этикетки, оставшиеся в аппарате, могут вызвать его неисправность.

Выполняя печать на этикетках, вы должны быть готовы к возможным неполадкам.

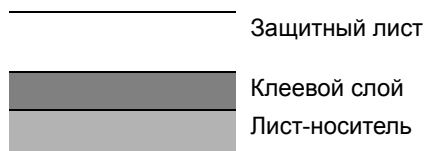

Этикетки имеют три слоя, как показано на рисунке. Клеевой слой содержит материал, который легко поддается воздействию прилагаемых к нему в аппарате сил. Лист-носитель закрыт защитным листом, пока этикетка не используется. Данная структура этикеток может вызвать дополнительные проблемы.

Поверхность этикетки должна быть полностью закрыта защитным листом. Зазоры между этикетками могут вызвать отслоение этикеток, приводящее к серьезным неисправностям.

Некоторые сорта бумаги для этикеток имеют большие поля защитного листа. При использовании подобной бумаги, не отделяйте эти поля от листа-носителя до завершения печати.

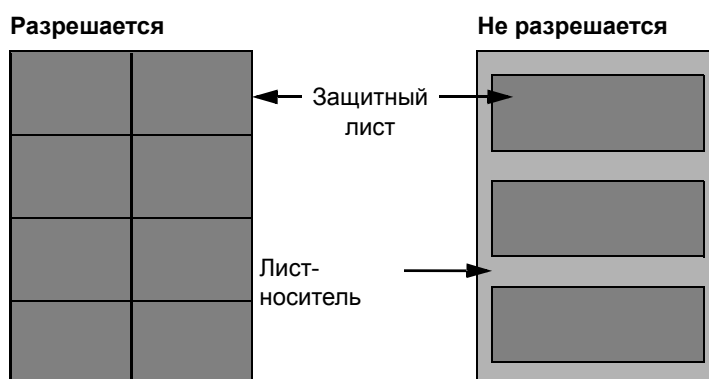

Используйте бумагу для этикеток, соответствующую следующим требованиям.

Плотность защитного листа	От 44 до 74 г/м ²
Основная плотность (общая плотность бумаги)	От 104 до 151 г/м ²
Толщина защитного листа	от 0,086 до 0,107 мм
Полная толщина бумаги	от 0,115 до 0,145 мм
Содержание влаги	от 4 до 6% (общее)

Нagaki (карточки)

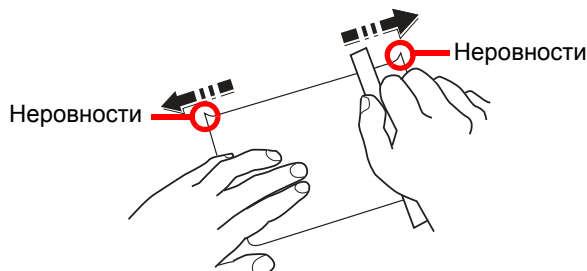

Перед загрузкой бумаги Nagaki (карточки) в универсальный лоток встряхните ее и выровняйте кромки. Если бумага Nagaki (карточки) скручена, перед загрузкой ее следует распрямить. Печать на скрученной бумаге Nagaki (карточки) может привести к замятию.

Используйте развернутую бумагу Oufukuhagaki (возвратные открытки, имеются в почтовых отделениях). Некоторые образцы бумаги Nagaki (карточки) могут иметь неровные кромки, которые появляются на ее обратной стороне из-за обрезки бумагорезательной машиной. Уберите все неровности кромок, поместив бумагу Nagaki (карточки) на плоскую поверхность и несколько раз аккуратно проведя по ней линейкой.

Конверты

Подача конвертов должна осуществляться из универсального лотка.

Из-за структуры конвертов, в некоторых случаях равномерная печать по всей их поверхности может быть невозможна. Тонкие конверты, в частности, могут иногда сминаться в аппарате при их прохождении через него. Перед покупкой большого количества конвертов, испытайте их образец, чтобы убедиться в качестве печати.

Длительное хранение конвертов может привести к их смятию. Поэтому храните упаковку запечатанной, пока не будете готовы к их использованию.

Запомните следующие рекомендации.

- Не используйте конверты с открытым клеящим слоем. Кроме того, не используйте конверты, у которых клеящий слой открыт после расслаивания. Серьезные повреждения могут возникнуть, если бумага с клеевым покрытием попадет в аппарат.
- Не используйте конверты с некоторыми специальными особенностями. Например, не используйте конверты с кольцом для прохода нити, закрывающей клапан, или конверты с открытым или закрытым пленкой окошком.
- Если происходит замятие, загружайте за один раз меньше конвертов.

Плотная бумага

Перед загрузкой плотной бумаги встряхните ее и выровняйте кромки. Некоторые образцы плотной бумаги могут иметь неровности на кромках, которые появляются на ее обратной стороне из-за обрезки бумагорезательной машиной. Уберите все неровности кромок, как для бумаги Nagaki (карточки), поместив лист на плоскую поверхность и несколько раз аккуратно проведя по нему линейкой. Печать на бумаге с неровными кромками может привести к ее замятию.



ПРИМЕЧАНИЕ

Если бумага не подается должным образом после разравнивания, загрузите ее, приподняв направляющую сторону на несколько миллиметров.

Цветная бумага

Цветная бумага должна соответствовать указанным характеристикам.

➔ [Основные характеристики бумаги \(стр. 11-15\)](#)

Кроме того, краситель бумаги должен выдерживать нагрев при печати (до 200 °C).

Бумага с предварительной печатью

Бумага с предварительной печатью должна соответствовать указанным характеристикам.

➔ [Основные характеристики бумаги \(стр. 11-15\)](#)

Цветные чернила должны выдерживать нагрев во время печати. Они должны быть невосприимчивы к силиконовому маслу. Не используйте бумагу с обработанной поверхностью, такую как глянцевая бумага для календарей.

Переработанная бумага

Переработанная бумага должна соответствовать указанным характеристикам; тем не менее ее белизна может быть рассмотрена отдельно.

➔ [Основные характеристики бумаги \(стр. 11-15\)](#)



ПРИМЕЧАНИЕ

Перед покупкой большого количества переработанной бумаги, испытайте ее образец, чтобы убедиться в удовлетворительном качестве печати.

Характеристики

✓ ВАЖНО

Технические характеристики могут быть изменены без уведомления.



ПРИМЕЧАНИЕ

Для получения дополнительной информации об использовании факса см.:

➔ [Руководство по эксплуатации факса](#)

Аппарат

Параметр		Описание
Тип		Рабочий стол
Метод печати		Электрофотография с помощью полупроводникового лазера
Плотность бумаги	Кассета	От 60 до 163 г/м ²
	Универсальный лоток	От 60 до 220 г/м ² , 209 г/м ² (Карточки)
Тип бумаги	Кассета	Обычная, Черновая, Калька, Переработанная, Пробная печать., Высокосортная, Цветная, Перфорированная, Бланк, Плотная, Высококачественная, Пользовательская 1—8 (двусторонняя: такая же, что и при односторонней)
	Универсальный лоток	Обычная, Пленка (проекторная), Черновая, Этикетки, Перераб., Калька, Пробная печать., Высокосортная, Карточки, Цветная, Перфорированная, Бланк, Конверт, Плотная, Высококачественная, Пользовательская 1—8
Формат бумаги	Кассета	A4, A5-R, A5, A6, B5, Letter, Legal, Statement, Executive, Oficio II, Folio, 216 × 340 мм, 16K, ISO B5, Пользовательская (от 105 × 148 мм до 216 × 356 мм)
	Универсальный лоток	A4, A5-R, A5, A6, B5, B6, Folio, 216 × 340 мм, Letter, Legal, Statement, Executive, Oficio II, 16K, ISO B5, Конверт №10, Конверт №9, Конверт №6 3/4, Конверт Monarch, Конверт DL, Конверт C5, Nagaki (Карточки), Oufukuhagaki (возвратные открытки), Youkei 4, Youkei 2, Пользовательская (от 70 × 148 мм до 216 × 356 мм)
Область печати		Верхнее, нижнее и боковые поля при печати составляют 4,2 мм.
Время разогрева 23° C, 60%	Включение питания	Не более 17 секунд
	Режим ожидания	Не более 10 секунд
Емкость лотка	Кассета	250 листов (80 г/м ²)*1
	Универсальный лоток	100 листов (A4/Letter или меньше) (80 г/м ²)

Параметр		Описание
Емкость выходного лотка	Внутренний лоток	150 листов (80 г/м ²)
Система записи изображения		Полупроводниковый лазер и электрофотография
Память		512 МБ
Интерфейс		Разъем интерфейса USB: 1 (высокоскоростной USB) Сетевой интерфейс: 1 (10 BASE-T/100 BASE-TX/1000 BASE-T) Порт USB: 1 (высокоскоростной USB) Поддержка беспроводной ЛВС* ² Факс: 1* ³

*1 До линии предельной высоты стопки бумаги в кассете.

*2 Только модель ECOSYS M2635dw/ECOSYS M2540dw

*3 Только модель ECOSYS M2635dn/ECOSYS M2635dw/ECOSYS M2540dn/ECOSYS M2540dw

Параметр		Описание
Условия эксплуатации	Температура	От 10 до 32,5° С
	Влажность	От 10 до 80%
	Высота над уровнем моря	Максимум 3500 м
	Яркость	Максимум 1500 люкс
Размеры (Ш x Г x В)		417 × 412 × 437 мм
Масса (без контейнера с тонером)		Прибл. 19 кг
Необходимое пространство (Ш × Г) (при использовании универсального лотка)		375 × 723 мм
Источник питания		Модель с номинальным напряжением 230 В: 220—240 В ~ 50/60 Гц, 4,4 А
Мощность, потребляемая аппаратом в режиме ожидания с подключением к сети (если все сетевые порты подключены).		Информация приведена на веб-сайте, указанном ниже. http://www.kyoceradocumentsolutions.eu/index/environment/green_products/low_power_consumption.html
Опции		➔ Дополнительное оборудование (стр. 11-2)

Функции копирования

Параметр		Описание	
Скорость копирования	ECOSYS M2135dn/ECOSYS M2635dn/ECOSYS M2635dw	A4/A5 Letter Legal B5 A5-R A6 16K	35 листов/мин 37 листов/мин 30 листов/мин 24 листа/мин 17 листов/мин 17 листов/мин 20 листов/мин
	ECOSYS M2040dn/ECOSYS M2540dn/ECOSYS M2540dw	A4/A5 Letter Legal B5 A5-R A6 16K	40 листов/мин 42 листа/мин 34 листа/мин 27 листов/мин 19 листов/мин 19 листов/мин 22 листа/мин
Время выхода первой копии (A4, размещение на стекле экспонирования, подача из кассеты)		ECOSYS M2135dn/ECOSYS M2635dn/ECOSYS M2635dw: не более 6,9 секунд ECOSYS M2040dn/ECOSYS M2540dn/ECOSYS M2540dw: не более 6,4 секунды	
Уровень масштабирования		Ручной режим: от 25 до 400%, возрастание с шагом в 1% Автоматический режим: заданный масштаб	
Непрерывное копирование		1–999 листов	
Разрешение		600 × 600 т/д	
Поддерживаемые типы оригиналов		Листы, книги, трехмерные объекты (максимальный размер оригинала: Legal/Folio)	
Система подачи оригиналов		Фиксиров.	

Функции принтера

Параметр	Описание
Скорость печати	Та же, что и скорость копирования.
Время выхода первой распечатки (А4, подача из кассеты)	ECOSYS M2135dn/ECOSYS M2635dn/ECOSYS M2635dw: не более 6,8 секунд ECOSYS M2040dn/ECOSYS M2540dn/ECOSYS M2540dw: не более 6,4 секунды
Разрешение	300 × 300 т/д, 600 × 600 т/д 1200 т/д экв. × 1200 т/д экв., 1800 т/д экв. × 600 т/д,
Операционная система	Windows XP, Windows Server 2003, Windows Vista, Windows 7, Windows 8, Windows 8.1, Windows 10, Windows Server 2008/R2, Windows Server 2012/R2, Mac OS 10.5 или более поздние версии
Интерфейс	Разъем интерфейса USB: 1 (высокоскоростной USB) Сетевой интерфейс: 1 (10 BASE-T/100 BASE-TX/1000 BASE-T) Поддержка беспроводной ЛВС*1
Язык описания страниц	PRESCRIBE
Эмуляции	PCL6 (PCL-XL, PCL5c), KPDL3 (совместимый с PostScript3), PDF, XPS, OpenXPS

*1 Только модель ECOSYS M2635dw/ECOSYS M2540dw

Функции сканера

Параметр	Описание
Разрешение	300 × 300 т/д, 200 × 200 т/д, 200 × 100 т/д, 600 × 600 т/д, 400 × 400 т/д, 200 × 400 т/д
Формат файла	TIFF (сжатие MMR/JPEG), JPEG, PDF (сжатие MMR/JPEG), XPS, PDF с высокой степенью сжатия, PDF/A-1
Скорость сканирования*1	1-стороннее Ч/б 40 изобр./мин Цветное 23 изобр./мин. 2-стороннее*2 Ч/б 32 изобр./мин Цветное 16 изобр./мин (А4 в альбомной ориентации, 300 × 300 т/д, качество изображения: оригинал текст+фото)
Интерфейс	Ethernet (10 BASE-T/100 BASE-TX/1000 BASE-T), USB, поддержка беспроводной ЛВС*3
Система передачи	SMBv3, SMTP, FTP, FTP через SSL, USB, TWAIN*4, WIA*5, WSD

*1 При использовании автоподатчика оригиналов для двойного сканирования (за исключением сканирования TWAIN и WIA)

*2 Только модель ECOSYS M2040dn/ECOSYS M2540dn/ECOSYS M2540dw

*3 Только ECOSYS M2635dw/ECOSYS M2540dw

*4 Поддерживаемая операционная система: Windows XP/Windows Vista/Windows Server 2003/Windows Server 2008/Windows Server 2008 R2/Windows 7/Windows 8/Windows 8.1/Windows 10/Windows Server 2012/Windows Server 2012 R2

*5 Поддерживаемая операционная система: Windows Vista/Windows Server 2008/Windows Server 2008 R2/Windows 7/Windows 8/Windows 8.1/Windows Server 2012/Windows Server 2012 R2/Windows 10

Автоподатчик оригиналов

Параметр	Описание
Поддерживаемые типы оригиналов	Листовые оригиналы* ¹
Формат бумаги	Макс.: Folio/Legal Мин.: Statement/A6
Плотность бумаги	От 50 до 160 г/м ²
Вместимость	Не более 50 листов (от 50 до 80 г/м ²)* ² Плотная бумага (120 г/м ²): 25 листов

*1 Одновременное двустороннее сканирование доступно только для модели ECOSYS M2040dn/ECOSYS M2540dn/ECOSYS M2540dw.

*2 До линии ограничения высоты в автоподатчике оригиналов.

Податчик бумаги

Параметр	Описание
Метод подачи бумаги	Подача путем фрикционного вала (количество листов: 250, 80 г/м ² , 1 кассета)
Формат бумаги	A4, A5-R, A5, B5, A6, Letter, Legal, Folio, 216 × 340 мм, Statement, Executive, Oficio II, 16K, ISO B5, Пользоват. (от 105 × 148 мм до 216 × 356 мм)
Поддерживаемая бумага	Плотность бумаги: от 60 до 163 г/м ² Типы материалов (носителей) для печати: Обычная, Перераб., бумага специального назначения
Габаритные размеры (Ш × Г × В)	375 × 393 × 100 мм
Масса	Прибл. 2,9 кг



ПРИМЕЧАНИЕ

Сведения по рекомендованным типам бумаги можно получить по месту приобретения аппарата или у представителя службы поддержки.

Глоссарий

Параметр	Объяснение
Автоматический выбор бумаги	Функция автоматического выбора при печати бумаги того же формата, что и оригинал.
Автоматическое время ожидания подачи формы	Во время передачи данных аппарату иногда приходится ждать получения следующих данных. Данная функция предусматривает автоматическое задание времени ожидания подачи. Когда истечет заранее заданное время, аппарат автоматически выполнит печать. Однако печать не выполняется, если для последней страницы нет для данных для печати.
Автоматическое ожидание	Режим, предназначенный для экономии электроэнергии, активируется, если в течение указанного периода времени аппарат не используется или не выполняется передача данных. В режиме ожидания потребление энергии поддерживается на минимальном уровне.
Доступность	Аппарат спроектирован так, чтобы обеспечить хорошую доступность даже для пожилых людей и имеющих физические проблемы или слабое зрение.
Драйвер принтера	Программное обеспечение, позволяющее печатать данные, созданные прикладными программными продуктами. Драйвер принтера для аппарата содержится на диске DVD, входящем в комплект поставки. Установите драйвер принтера на компьютере, подключенном к аппарату.
Контурные шрифты	При использовании контурных шрифтов контуры символов представлены числовыми выражениями, поэтому шрифты можно увеличивать или уменьшать различными способами, изменяя числовые значения выражений. Печать будет четкой даже при увеличении размера шрифта, поскольку символы определяются контурами, заданными с помощью числовых выражений. Изменение размера шрифта выполняется с шагом 0,25 пункта, максимальный размер составляет 999,75 пункта.
Маска подсети	Маска подсети — это способ расширения части IP-адреса, содержащей сетевой адрес. Маска подсети представляет все части сетевых адресов как 1, а все части адресов хостов как 0. Количество битов в префиксе указывает на длину сетевого адреса. Термин "префикс" относится к чему-либо, добавляемому перед началом чего-либо, и в данном контексте обозначает первую часть IP-адреса. При записи IP-адреса длина сетевого адреса обозначается длиной префикса после косой черты (/). Например, "24" в адресе "133.210.2.0/24". Таким образом, "133.210.2.0/24" обозначает IP-адрес "133.210.2.0" с 24-битным префиксом (сетевая часть). Эта новая часть сетевого адреса (исходно часть адреса хоста), возможно образуемая маской подсети, называется адресом подсети. Если вводится маска подсети, необходимо убедиться, что для параметра DHCP установлено значение "Выкл."
Оттенки серого	Выражение цвета компьютера. Как правило, выводимые изображения данного вида состоят из оттенков серого, начиная с черного наименьшей интенсивности до белого максимальной интенсивности. Другие цвета не используются. Уровни серого представлены числовыми уровнями: таким образом, для 1 бита только черный и белый; для 8 бит 256 уровней серого (включая белый и черный); для 16 бит 65 536 уровней серого.
Передача по электронной почте	Функция отправки данных изображения, сохраненных на аппарате, в виде вложения электронного письма. Адреса электронной почты можно в любой момент выбрать из списка или ввести.
Режим EcoPrint	Режим печати, помогающий сэкономить тонер. Копии, печатаемые в данном режиме, светлее, чем обычные.
Справка	На панели управления аппарата предусмотрена клавиша [Справка] . Если вы не знаете точно, как управлять аппаратом, хотите получить дополнительную информацию о его функциях или у вас возникли проблемы с функционированием аппарата, нажмите клавишу [Справка] , чтобы просмотреть подробное описание на дисплее сообщений.
Стр./мин (страниц в минуту)	Обозначает количество страниц формата A4, печатаемых в течение одной минуты.

Параметр	Объяснение
Страница состояния	На данной странице перечисляются данные о состоянии аппарата, например емкость памяти, общее количество напечатанных и отсканированных страниц и параметры источника бумаги.
Универсальный лоток	Лоток подачи бумаги, расположенный в передней части аппарата. Используется вместо кассет при печати на конвертах, бумаге Hagaki (карточки), пленках или этикетках.
Шлюз по умолчанию	Так называется устройство, например, компьютер или маршрутизатор, служащее входом/выходом (шлюзом) для доступа к компьютерам за пределами сети, в которой вы находитесь. Если для IP-адреса не назначен конкретный шлюз, данные пересылаются хосту, назначенному шлюзом по умолчанию.
Эмуляция	Данная функция позволяет интерпретировать и исполнять языки описания страниц других принтеров. Данный аппарат эмулирует работу PCL6, KPDL3 (поддержка PostScript 3).
Ящик заданий	Функция ящика заданий сохраняет данные печати в принтере и позволяет пользователям печатать одну или несколько копий сохраненных данных в другое время с помощью панели управления принтером.
Apple Talk	AppleTalk предоставляет возможность совместного доступа к файлам и принтерам, а также возможность использования прикладного программного обеспечения, установленного на другом компьютере, который подключен к той же сети AppleTalk.
Auto-IP	Auto-IP представляет собой модуль, позволяющий назначать при запуске устройствам динамические адреса IPv4. Однако DHCP требует наличия сервера DHCP. Auto-IP — это бессерверный способ выбора IP-адреса. Для Auto-IP резервируются IP-адреса в диапазоне от 169.254.0.0 до 169.254.255.255 и затем автоматически присваиваются устройствам.
Bonjour	Bonjour, также известный как сеть с нулевой конфигурацией, представляет собой сервис, автоматически обнаруживающий компьютеры, устройства и службы в сети IP. Благодаря использованию стандартного в отрасли протокола IP Bonjour позволяет устройствам автоматически определять друг друга без назначения IP-адресов или установки сервера DNS. Bonjour также отправляет и принимает сетевые пакеты с помощью UDP-порта 5353. Если включен брандмауэр, пользователю следует убедиться, что UDP-порт 5353 открыт, поскольку это необходимо для правильной работы Bonjour. Некоторые брандмауэры настроены таким образом, чтобы отклонять только некоторые пакеты Bonjour. Если Bonjour не работает стабильно, проверьте настройки брандмауэра и убедитесь, что Bonjour зарегистрирован в списке исключений и что пакеты Bonjour принимаются. Если установить Bonjour на Windows XP Service Pack 2 и позднее, то брандмауэр Windows будет корректно настроен по отношению к Bonjour.
DHCP (Dynamic Host Configuration Protocol)	Протокол динамической конфигурации хоста (DHCP) автоматически разрешает IP-адреса, маски подсети и адреса шлюзов в сети TCP/IP. DHCP минимизирует нагрузку на управление сетью, содержащей большое количество компьютеров-клиентов, поскольку освобождает отдельные клиенты, включая принтеры, от необходимости присвоения IP-адреса.
DHCP (IPv6)	DHCP (IPv6) представляет собой следующее поколение протокола динамической конфигурации хоста и поддерживает IPv6. Он расширяет протокол BOOTP, определяющий протоколы, используемые для передачи информации о конфигурации на хосты сети. DHCP (IPv6) позволяет серверу DHCP использовать его расширенные функции для отправки параметров конфигурации на узел IPv6. Поскольку используемые сетевые адреса назначаются автоматически, в тех системах, где администратору необходимо пристально следить за назначением IP-адресов, рабочая нагрузка, связанная с управлением узлом IPv6, уменьшается.
dpi (точек на дюйм)	Единица измерения разрешения, представляет собой количество печатаемых точек в одном дюйме (25,4 мм).
Enhanced WSD	Фирменные веб-сервисы.
FTP (File Transfer Protocol)	Протокол передачи файлов в сети TCP/IP, будь то Интернет или внутренняя сеть. Протокол FTP наряду с HTTP и SMTP/POP представляет собой наиболее часто используемый протокол в Интернете.
IP-адрес	Адрес межсетевого протокола представляет собой уникальный номер, обозначающий конкретный компьютер или соответствующее устройство в сети. Формат IP-адреса представляет собой четыре набора цифр, разделенных точками, например 192.168.110.171. Каждое число должно быть от 0 до 255.

Параметр	Объяснение
IPP	Протокол печати через Интернет (IPP) — это стандарт, использующий сети TCP/IP, например Интернет, чтобы позволить отправлять задания печати на удаленные компьютеры и принтеры. IPP — это расширение протокола HTTP, используемого для просмотра веб-сайтов, которое позволяет осуществлять печать на удаленных принтерах через маршрутизаторы. Также он поддерживает механизмы аутентификации HTTP, наряду с сервером SSL и проверкой подлинности клиента, а также шифрование.
KPDL (язык описания страниц Куосера)	Язык описания страниц Куосера на основе PostScript совместим с Adobe PostScript Level 3.
NetBEUI (расширенный пользовательский интерфейс дейтаграммной передачи NetBIOS)	Интерфейс, созданный компанией IBM в 1985 г. как обновление для NetBIOS. В малых сетях он дает больше расширенных функций, чем другие протоколы, например TCP/IP и др. Он не подходит для больших сетей из-за недостатка мощностей маршрутизации, не позволяющего выбирать наиболее оптимальные маршруты. Интерфейс NetBEUI был адаптирован компанией IBM для OS/2 и компанией Microsoft для Windows как стандартный протокол для общего доступа к файлам и функциональности печати.
PDF/A	Данный формат соответствует "ISO 19005-1. Управление документацией. Формат файлов электронных документов для долгосрочного хранения. Часть 1. Использование PDF (PDF/A)" и представляет собой формат файла на основе PDF 1.4. Он был стандартизирован с помощью ISO 19005-1 и представляет собой особый вариант PDF (используется преимущественно для печати) для долгосрочного хранения. В настоящее время подготавливается новая часть ISO 19005-2 (PDF/A-2).
POP3 (Post Office Protocol 3)	Стандартный протокол получения электронной корреспонденции с сервера, на котором хранятся письма, через Интернет или внутреннюю сеть.
PostScript	Язык описания страниц, разработанный Adobe Systems. Предлагает гибкие функции шрифтов и высокофункциональную графику, обеспечивая более высокое качество печати. Первая версия Level 1 была выпущена в 1985 г., за ней в 1990 г. последовала версия Level 2, которая давала возможность цветной печати и поддерживала двухбайтовые языки (например, японский). В 1996 г. была выпущена версия Level 3, представлявшая собой обновление для интернет-доступа и формата PDF, а также постепенные улучшения в технологиях реализации.
RA (без состояния)	Маршрутизатор IPv6 сообщает (передает) такую информацию, как глобальный префикс адреса, с помощью ICMPv6. Данная информация представляет собой "объявление маршрутизатора", Router Advertisement (RA). ICMPv6 означает Internet Control Message Protocol (протокол межсетевых управляющих сообщений) и является стандартом IPv6, определенным в документе RFC 2463 "Internet Control Message Protocol (ICMPv6) for the Internet Protocol Version 6 (IPv6) Specification" (Спецификация протокола межсетевых управляющих сообщений (ICMPv6) для меж сетевого протокола версии 6 (IPv6)).
RAM-диск	При использовании части памяти принтера в качестве виртуального диска можно определить любой объем от общего объема памяти принтера как диск RAM для использования таких функций, как электронная сортировка (для сокращения времени печати).
SMTP (Simple Mail Transfer Protocol)	Протокол передачи электронной корреспонденции через Интернет и внутреннюю сеть. Используется для передачи почтовых сообщений между почтовыми серверами, а также для отправки почтовых сообщений от клиентов на серверы.
TCP/IP (IPv6)	TCP/IP (IPv6) основывается на текущем межсетевом протоколе, TCP/IP (IPv4). IPv6 представляет собой следующее поколение межсетевых протоколов и расширяет доступное адресное пространство, что решает проблему нехватки адресов под IPv4, также вводя такие улучшения, как дополнительная безопасность и способность назначения приоритетов при передаче данных.
TCP/IP (Transmission Control Protocol/ Internet Protocol)	TCP/IP — это набор протоколов, предназначенных для определения способа, которым сообщаются друг с другом по сети компьютеры и другие устройства.
TWAIN (Technology Without An Interesting Name)	Техническая спецификация для подключения к компьютеру сканеров, цифровых камер и другого оборудования для получения изображений. Устройства с поддержкой TWAIN позволяют обрабатывать данные изображений на любом подходящем прикладном программном обеспечении. TWAIN используется большим количеством графического ПО (например, Adobe Photoshop) и программного обеспечения OCR.

Параметр	Объяснение
USB (Universal Serial Bus) 2.0	Стандарт интерфейса USB для высокоскоростного USB 2.0. Максимальная скорость передачи составляет 480 Мб/с. Аппарат оснащен интерфейсом USB 2.0 для высокоскоростной передачи данных.
WIA (Windows Imaging Acquisition)	Функция импорта изображений от цифровых камер и другой периферии, поддерживаемая после ОС Windows Me/XP. Данная функция заменяет используемый ранее TWAIN. Данная функция представляет собой часть функций Windows и облегчает работу, так что можно импортировать изображения непосредственно в "Мой компьютер", без всяких приложений.
WPS (стандарт безопасной настройки Wi-Fi)	WPS — стандарт защиты сети, разработанный организацией Wi-Fi Alliance для упрощенного подключения беспроводных устройств и настройки защищенного доступа по Wi-Fi. Для подключения устройств с поддержкой WPS к беспроводным точкам доступа необходимо нажать кнопку или ввести парольную фразу.

Алфавитный указатель

А

- Авт. удал. ошиб. 8-30
- Автокор. цвета 8-41
- Автом. выбор бумаги 11-28
- Автом. сброс панели 8-29
- Автоматическое время ожидания подачи формы 11-28
- Автоматическое ожидание 2-27, 11-28
- Автоподатчик оригиналов 2-2
 - Загрузка оригиналов 5-3
 - наименования компонентов 2-2
 - Оригиналы, не поддерживаемые автоподатчиком оригиналов 5-3
 - Оригиналы, поддерживаемые автоподатчиком оригиналов 5-3
- Администрирование учетных записей 9-2
 - Вход 2-15
 - Выход 2-16
- Адресат
 - Адресная книга 5-32
 - Групповая рассылка 5-29
 - Добавление адресата 3-18
 - Поиск 5-33, 5-34
 - Проверка адресата 8-38
 - Проверка и изменение 5-36
 - Сортировка 8-40
 - Экран подтверждения адресатов 5-36
- Адресная книга 3-18
 - Группа 3-21
 - Добавление 3-18
 - Контакт 3-18
 - Редактирование и удаление 3-23

Б

- Беспроводная сеть
 - Настройки 2-20
- Бумага
 - Проверка остатка бумаги 7-15
 - Бумага специального назначения 11-19
 - Действие со специальной бумагой 8-25
 - Загрузка бумаги 3-2
 - Загрузка бумаги в кассеты 3-4
 - Загрузка карточек 5-8
 - Загрузка конвертов 5-8
 - Кассета 8-26
 - Материал для Авто 8-24
 - Плотность 8-27
 - Подходящая бумага 11-16
 - Пользовательский формат бумаги 8-24
 - Универсальный лоток 8-26
 - Установка типа носителя 8-24
 - Устройство подачи по умолчанию 8-25
 - Формат и тип носителя 11-15
 - Характеристики 11-15

В

- В отношении торговых марок 1-8
- Ввод
 - Имя файла 6-21
- Ввод имени файла 6-21
- По умолчанию 8-31
- Включение питания 2-10
- Внутренний лоток 2-2
- Время выхода первой копии 11-25
- Время выхода первой распечатки 11-26
- Вход 2-15
- Выбор бумаги 6-9
- Выбор цвета 6-22
 - По умолчанию 8-31
- Выключатель питания 2-2
- Выключение питания 2-10
- Выход 2-16
- Выходной лоток оригиналов 2-2

Г

- Глоссарий 11-28
- Гнездо памяти USB 2-4
- Групповая рассылка 5-29

Д

- Дата/время 8-28
- Дата/Таймер/Энергосбережение
 - Уровень энергосбережения 8-35
- Двустороннее копирование 6-10
- Двусторонняя (двусторонний оригинал) 6-30
- Добавление
 - Клавиша набора одним нажатием 3-25
- Дополн. память 8-33
- Дополнительная память 11-3
- Дополнительная функция 8-21
- Дополнительно
 - Карта памяти SD/SDHC 11-4
 - Податчик бумаги (500листов) 11-4
- Дополнительное оборудование
 - Дополнительная память 11-3
 - Общие сведения 11-2
- Дополнительные приложения 11-6
- Доступность 11-28
- Драйвер принтера 11-28
 - Справка 4-3

Е

- Ед. измерения 8-28

З

- Загрузка оригиналов 5-2
 - Загрузка оригиналов в автоподатчик оригиналов 5-3
 - Размещение оригиналов на стекле 5-2
- Задание
 - Доступное состояние 7-2
 - Отмена 7-13
 - Отображение экрана журналов 7-9
 - Передача истории журнала 7-12

Приостановка и возобновление [7-13](#)
Проверка журнала [7-8](#)
Проверка состояния [7-2](#)
Экраны отображения состояния [7-2](#)
Задняя крышка 1 [2-3](#)
Замена контейнера с тонером [10-7](#)
Замещение приоритета [6-22](#)
Замятие бумаги [10-31](#)
 Автоподатчик оригиналов [10-47](#)
 Внутри аппарата [10-39](#)
 Задняя крышка 1 [10-43](#)
 Кассета 1 [10-32](#)
 Кассета 2 [10-32](#)
 Кассета 3 (500листов x 2) [10-36](#)
 Обозначение компонента/узла, в котором
 произошло замятие [10-31](#)
 Универсальный лоток [10-38](#)
Запись
 тема [6-30](#)
Звук [8-22](#)

И

Изображение оригинала [6-19](#)
Имя хоста [8-9](#)
Интерфейс USB [2-7](#)

К

Кабели [2-7](#)
Кабель ЛВС
 Подсоединение [2-8](#)
Кабель питания
 Подсоединение [2-9](#)
Кабель USB
 Подсоединение [2-9](#)
Карта памяти SD/SDHC [11-4](#)
Карта SD [11-4](#)
 Форматирование [8-33](#)
Кассета
 Загрузка бумаги [3-4](#)
 Формат бумаги и тип носителя [8-26](#)
Кассета 1 [2-2](#)
Кассета 2 [2-6](#)
Кассета 3 [2-6](#)
Качество изобр. [6-26](#)
Клавиатура USB [11-5](#)
Клавиша набора одним нажатием
 Добавление [3-25](#)
 Редактирование и удаление [3-26](#)
Кнопка открытия передней крышки [2-2](#)
Контраст (копия) [8-41](#)
Контраст (отпр.) [8-41](#)
Контрастность [6-23](#), [8-41](#)
Контурные шрифты [11-28](#)
Копия [5-13](#)
Корр. черн черн полос [8-41](#)
Крышка блока термофиксатора [2-4](#)
Крышка податчика [2-4](#)

Л

Лин. границы [6-15](#)
Линия границы
 По умолчанию [8-32](#)
Лоток оригиналов [2-2](#)

М

Маска подсети [11-28](#)
 Настройки [8-12](#)
Масштаб [6-13](#)
 По умолчанию [8-31](#)
Меню обслуживания [10-11](#)
Меры по обеспечению безопасности при
использовании беспроводной ЛВС [1-6](#)
Меры предосторожности при эксплуатации [1-4](#)
Метки размера оригинала [2-2](#)

Н

Наименования компонентов [2-2](#)
Направляющая длины бумаги [2-4](#), [3-4](#)
Направляющие ширины бумаги [2-4](#), [3-4](#)
Направляющие ширины оригиналов [2-2](#)
Настр. автор. польз. Гость [9-19](#)
 Автор. польз. Гость [9-19](#)
Настр. автор.польз. Гость
 Свойство польз. Гость [9-20](#)
Настр. авторизации группы [9-18](#)
 Авторизация группы [9-18](#)
Настр. сервиса [8-41](#)
Настройка плотности фона [6-24](#), [8-41](#)
 По умолч [8-31](#)
Настройка таймера
 Автоматический сброс панели [8-29](#)
 Автоматическое удаление ошибок [8-30](#)
 Неиспользуемое время [8-30](#)
 Правила сна [8-29](#)
 Тайм-аут пинга [8-30](#)
 Таймер режима ожидания [8-30](#)
 Таймер сбр. ош. [8-30](#)
 Таймер сбр. пан. [8-29](#)
 Уровень сна [8-29](#)
Настройка/обслуж [8-41](#)
Настройка/обслуживание
 Плотность печати [8-41](#)
Настройки авторизации группы [9-18](#)
Настройки безопасности [8-19](#)
Настройки клавиши выбора [8-35](#), [8-38](#), [8-39](#)
Настройки копирования
 Настройки клавиши выбора [8-35](#)
Настройки печати [4-2](#), [4-9](#)
Настройки универсального лотка [8-26](#)
Настройки электронной почты [2-52](#)
Непрерывное скан [6-20](#)
Непрерывное сканирование
 По умолч [8-32](#)

О

Обработка ошибок [8-28](#)
Общие параметры [8-22](#)

- Дополнительная память 8-33
 - Ед. измерения 8-28
 - Звук 8-22
 - Настр. таймера 8-29
 - Обработка ошибок 8-28
 - Операция входа 8-33
 - Ориг./Пар. бум. 8-23
 - Пар-ры функции по умолч. 8-31
 - Показать статус/журнал 8-34
 - Режим RAM диска 8-33
 - Сигнал "мало тонера" 8-34
 - Тип клавиатуры USB 8-34
 - Устан. огран. 8-27
 - Установка даты 8-28
 - Формат. карту SD 8-33
 - Экран по умолчанию 8-22
 - Язык 8-22
 - Яркость экрана 8-23
 - Ограничение использования данного аппарата 1-7
 - Ограничитель оригиналов 2-2
 - Окружающая среда 1-3
 - Операция входа 8-33
 - Опция
 - Клавиатура USB 11-5
 - Card Authentication Kit 11-4
 - ThinPrint Option 11-4
 - Ориг. Сшивание
 - По умолчанию 8-32
 - Ориг./Пар. бум. 8-23
 - Оригинал
 - Автоопределение размера оригинала (а/п) 8-23
 - Параметры 8-23
 - Форм.польз. Формат 8-23
 - Формат xx
 - Формат оригинала по умолчанию 8-23
 - Оригинал изобр.
 - По умолчанию 8-31
 - Оригиналы разных форматов 6-19
 - Ориентация оригинала 6-18
 - По умолчанию 8-31
 - Отправить и переадресовать 8-38
 - Отправка
 - Подготовка к отправке документа на ПК 3-8
 - Оттенки серого 11-28
 - Отчет 8-6
 - История журнала заданий 8-7
 - Параметры админ. отчета 8-7
 - Параметры отчета о результате 8-7
 - Печать отчета 8-6
 - Очистка 10-2
 - Аппарат 10-4
 - Стекло оригинала 10-2
 - Щелевое стекло 10-3
- П**
- Паз замка для защиты от краж 2-3
 - Панель управления 2-2
 - Параметры копирования 8-35
 - Автовыбор бумаги 8-35
 - Автом. приоритет % 8-35
 - Выбор бумаги 8-35
 - Считыв. автоп. ор. 8-35
 - Параметры передачи
 - Вызов адресата 8-38
 - Настройки клавиши выбора 8-38
 - Новый адресат 8-38
 - Отправка/пересыл 8-38
 - Проверка адресата 8-38
 - Экран по умолчанию 8-38
 - Параметры ящика документов 8-39
 - Настройки клавиши выбора 8-39
 - Ящик дополнительного адреса 8-39
 - Ящик заданий 8-39
 - Ящик опроса 8-39
 - Пер./плотн. ящ. 8-41
 - Передача 5-15
 - Передача в папку (FTP) 5-15
 - Передача в папку (SMB) 5-15
 - Передача по электронной почте 5-15
 - Перезапуск 8-20
 - Перезапуск сети 8-19
 - Переработанная бумага 11-22
 - Печать документов, сохраненных на съемном носителе USB 5-39
 - Печать отчета
 - Карта меню 8-6
 - Список шрифтов 8-6
 - Страница состояния 8-6
 - Печать с ПК 4-4
 - Печать JPEG/TIFF 6-33
 - По умолчанию 8-32
 - Печать WSD
 - Настройки протокола 8-17
 - Пинг 8-19
 - Плотность 6-20
 - Плотность печати 8-41
 - Податчик бумаги (500листов) 11-4
 - Подсоединение
 - Кабель питания 2-9
 - Кабель LAN 2-8
 - Кабель USB 2-9
 - Подсчет количества напечатанных страниц
 - Неизвестный идентификатор задания 9-43
 - Общий учет 9-40
 - Печать отчет учета 9-41
 - Счетчик 2-43
 - Учет каждого задания 9-40
 - Показать статус/журнал 8-34
 - Поставка
 - Проверка остатка 7-15
 - Правила сна 2-27, 8-29
 - Правка адресата 8-40
 - Адресная книга 3-18
 - Адресная книга по умолч. 8-40
 - Клавиша набора одним нажатием 3-25
 - Правовая информация 1-8
 - Правовые ограничения на копирование 1-6
 - Правовые ограничения на сканирование 1-6
 - Примечание 1-2

- Принтер 8-36
 - Автоматическая замена кассеты 8-37
 - Возврат каретки 8-37
 - Время ожид. подачи формы 8-36
 - Двусторонняя 8-36
 - Замена A4/Letter 8-36
 - Имя задания 8-37
 - Имя пользователя 8-37
 - Копии 8-36
 - Настр. эмуляции 8-36
 - Настройки печати 4-2
 - Ориентация 8-36
 - Перевод строки 8-36
 - Приоритет универсального лотка 8-37
 - Режим подачи бумаги 8-37
 - A4 по ширине 8-36
 - EcoPrint 8-36
 - Проверка адресата
 - Проверка до передачи 8-38
 - Проверка нового адресата 8-38
 - Проверка остатка тонера 7-15
 - Проверка счетчика 2-43
 - Программа 5-9
 - Вызов 5-10
 - Перезапись 5-11
 - Регистрация 5-9
 - Удаление 5-11
 - Программа Energy Star (ENERGY STAR®) 1-14
 - Пропустить пустую страницу 6-24
- Р**
- Разбор по копиям 6-10
 - По умолчанию 8-31
 - Разделение файлов 6-31
 - По умолчанию 8-32
 - Разрешение 6-24, 11-25, 11-26
 - Разрешение сканирования 6-24
 - По умолчанию 8-31
 - Разъем для подключения к телефонной линии 2-4
 - Разъем для подключения к телефонному аппарату 2-4
 - Разъем интерфейса USB 2-4
 - Разъем сетевого интерфейса 2-4
 - Реагирование на сообщения 10-20
 - Рег. плотн. Настр. 8-41
 - Регулярное обслуживание 10-2
 - Замена контейнера с тонером 10-7
 - Редактирование адресата
 - Группа 3-21
 - Контакт 3-18
 - Реж. подачи бум. 8-37
 - РЕЖ. РАМ ДИСКА 8-33
 - Режим ожидания 2-26
 - Резкость 6-23
 - Результат отпр. 8-7
 - Реквизиты пользователей/учет заданий 8-21
 - Реквизиты пользователя/Учет заданий
 - Неизв. ид. задания 9-43
 - Руководства, поставляемые с аппаратом xvi
 - Ручные настройки (IPv6) 8-13
- С**
- Св-во пользов. 8-21
 - Сет.инт. (отп.) 8-19
 - Сетевой
 - Настройки 8-9
 - Сетевой интерфейс 2-7
 - сетевая кабель 2-7
 - Сеть
 - Подготовка 2-18
 - Сигнал "мало тонера" 8-34
 - Символы 1-2
 - Система/Сетевой 8-9
 - Дополнительная функция 8-21
 - Сет.инт. (отп.) 8-19
 - Уст. блок. и/ф. 8-20
 - Система/Сеть
 - Параметры сети 8-9
 - Перезапуск 8-20
 - Уровень защиты 8-20
 - Системное меню 8-2
 - Копировать 8-35
 - Метод работы 8-2
 - Настройка/обслуживание 8-41
 - Общие параметры 8-22
 - Отправить 8-38
 - Отчет 8-6
 - Правка адресата 8-40
 - Принтер 8-36
 - Реквизиты пользователей/учет заданий 8-21
 - Свойство пользователя 8-21, 9-12
 - Система/Сеть 8-9
 - ФАКС 8-39
 - Ящик документов 8-39
 - Скорость копирования 11-25
 - Скорость печати 11-26
 - Совмещенная печать 6-15
 - Состояние/Отм. Задач 7-1
 - Сохранение документов в память USB 5-41
 - Способ ввода символов 11-9
 - Способ подключения 2-7
 - Справка 11-28
 - Стекло оригинала 2-2
 - Стопор бумаги 2-2, 3-7
 - Стр./мин 11-28
 - Страница состояния 11-29
 - Сшивание оригиналов 6-12, 6-30
 - Съемный носитель USB
 - Извлечь 5-42
 - Печать 5-39
 - Сохранить 5-41
- Т**
- Таймер режима ожидания 8-30
 - Таймер сбр. ош. 8-30
 - Таймер сброса панели 8-29
 - Тема/текст
 - По умолчанию 8-31
 - Тема/текст сообщения 6-30
 - Тема/текст электронного письма
 - По умолчанию 8-31

- Технические характеристики
 - Аппарат [11-23](#)
 - Функции копирования [11-25](#)
 - Функции принтера [11-26](#)
- Тип клавиатуры USB [8-34](#)
- У**
 - Уведомление о завершении задания [6-21](#)
 - Удлинитель лотка [2-4](#)
 - Указания по загрузке бумаги [3-4](#)
 - Универсальный лоток [2-4](#), [11-29](#)
 - Формат бумаги и тип носителя [8-26](#)
 - Управление [9-1](#)
 - Управление входом пользователей в систему
 - Включение управления входом пользователей в систему [9-4](#)
 - Добавление пользователя [9-8](#)
 - Изменение свойств пользователей [9-10](#)
 - Настройки авторизации группы [9-18](#)
 - Настройки блокировки учетной записи пользователя [9-6](#)
 - Настройки смарт-карты [9-23](#)
 - Обзор управления входом пользователей в систему [9-2](#)
 - Печать [9-13](#)
 - Получение свойств пользователя сети [9-22](#)
 - TWAIN [9-15](#)
 - WIA [9-16](#)
 - Управление режимом питания [1-14](#)
 - Управление реквизитами пользователей
 - Драйвер факса [9-17](#)
 - Настр. автор. польз. Гость [9-19](#)
 - Уровень защиты [8-20](#)
 - Уровень сна [2-28](#), [8-29](#)
 - Уровень энергосбережения [8-35](#)
 - Условные обозначения в данном руководстве [xix](#)
 - Условные обозначения по технике безопасности в данном руководстве [1-2](#)
 - Уст. блок. и/ф. [8-20](#)
 - Устан. огран. [8-27](#)
 - Установка
 - Программное обеспечение [2-30](#)
 - Удаление [2-37](#)
 - Macintosh [2-38](#)
 - Windows [2-31](#)
 - Установка даты
 - Дата/время [8-28](#)
 - Летнее время [8-28](#)
 - Формат даты [8-28](#)
 - Часовой пояс [8-28](#)
 - Установка даты и времени [2-17](#)
 - Установка типа носителя [8-27](#)
 - Устранение неисправностей [10-13](#)
 - Устранение сбоев в работе [10-13](#)
 - Устройство [7-14](#)
 - Учет заданий [9-26](#)
 - Включение учета заданий [9-27](#)
 - Вход [9-42](#)
 - Выход из системы [9-42](#)
 - Добавление учетной записи [9-29](#)
 - Доступ к учету заданий [9-28](#)
 - Драйвер факса [9-38](#)
 - Настройка по умолчанию [9-39](#)
 - Общие сведения об учете заданий [9-26](#)
 - Ограничение использования аппарата [9-31](#)
 - Печать [9-34](#)
 - Печать отчета учета [9-41](#)
 - Подсчет количества напечатанных страниц [9-40](#)
 - Редактирование учетной записи [9-32](#)
 - Удаление учетной записи [9-33](#)
 - TWAIN [9-36](#)
 - WIA [9-37](#)
 - Учет реквизитов пользователя/заданий
 - Реквизиты пользователя [9-2](#)
 - Учет заданий [9-26](#)
- Ф**
 - Файл
 - Разделение [6-31](#)
 - Формат [6-26](#)
 - PDF [6-28](#)
 - ФАКС [8-39](#)
 - Финиш. шивание [6-11](#), [6-12](#)
 - Формат даты [8-28](#)
 - Формат для передачи [6-25](#)
 - Формат оригинала [6-17](#)
 - Формат сохранен. [6-32](#)
 - Формат файла [6-26](#)
 - По умолчанию [8-32](#)
 - Формат. карту SD [8-33](#)
 - Функция автоматической двусторонней печати [1-14](#)
 - Функция по умолч. [8-31](#)
 - Функция управления энергосбережением [1-14](#)
- Х**
 - Характеристики [11-23](#)
 - Автоподатчик оригиналов [11-27](#)
 - Податчик бумаги (500листов) [11-27](#)
 - Функции сканера [11-26](#)
- Ч**
 - Часовой пояс [8-28](#)
- Ш**
 - Шифрованный PDF [6-32](#)
 - Шлюз по умолчанию [11-29](#)
 - Настройки [8-12](#)
- Щ**
 - Щелевое стекло [2-2](#)
- Э**
 - Экономия ресурсов— бумага [1-14](#)
 - Экран по умолчанию [8-22](#)
 - Экран справки [2-14](#)
 - Эмуляция [11-29](#)
 - Выбор [8-36](#)
 - Этикетки [11-20](#)

Я

- Язык [8-22](#)
- Яркость экрана [8-23](#)
- Ящик документов
 - Поле заданий [5-38](#)
 - Ящик "Съемный носитель" [5-38](#)
 - Ящик заданий [4-11](#)
- Ящик заданий [11-29](#)
 - Задания быстрой копии [8-39](#)
 - Определение ящика заданий с помощью компьютера и сохранение задания печати [4-12](#)
 - Удаление сохр. задания [8-39](#)
 - Ящик быстрого копирования [4-17](#)
 - Ящик конфиденциальной печати [4-13](#)
 - Ящик проверки и удержания [4-19](#)
 - Ящик сохраненных заданий [4-15](#)

A

- AirPrint [4-10](#)
- Apache License (Version 2.0) [1-11](#)
- Apple Talk [11-29](#)
- Auto-IP [11-29](#)
 - Настройки [8-12](#)

B

- Bonjour [11-29](#)
 - Настройки [8-14](#)

C

- Card Authentication Kit [11-4](#)
- Command Center RX [2-46](#)
- Configuration Tool [4-25](#)
 - Выход [4-26](#)
 - Доступ [4-25](#)
 - Настройки [4-27](#)

D

- DHCP [11-29](#)
 - Настройки [8-12](#)
- DHCP (IPv6) [11-29](#)
 - Настройки [8-13](#)
- dpi [11-29](#)

E

- EcoPrint [6-20](#), [11-28](#)
 - По умолчанию [8-31](#)
 - Принтер [8-36](#)
- Enhanced WSD [11-29](#)
 - Настройки протокола [8-17](#)
- EnhancedWSD (SSL)
 - Настройки протокола [8-18](#)
- eSCL
 - Параметры протокола [8-18](#)
- eSCL через SSL
 - Настройки протокола [8-19](#)

F

- FTP [11-29](#)

- FTP (сервер)
 - Настройки протокола [8-15](#)
- FTP(Клиент)
 - Настройки протокола [8-15](#)
- FTP-перед с шифр [6-31](#)

G

- Google Cloud Print [4-10](#)
- GPL/LGPL [1-9](#)

H

- HTTP
 - Настройки протокола [8-16](#)
- HTTPS
 - Настройки протокола [8-16](#)

I

- IP-адрес [11-29](#)
 - Настройки [8-12](#)
- IPP [11-30](#)
 - Настройки протокола [8-16](#)
- IPP через SSL
 - Настройки протокола [8-16](#)
- IPSec
 - Параметры [8-14](#)

K

- Knopflerfish License [1-11](#)
- KPDL [11-30](#)

L

- LDAP
 - Настройки протокола [8-16](#)
- LPD
 - Параметры протокола [8-15](#)

M

- Monotype Imaging License Agreement [1-10](#)
- Mopria [4-10](#)

N

- NetBEUI [11-30](#)
 - Параметры протокола [8-14](#)

O

- OpenSSL License [1-9](#)
- Original SSLeay License [1-9](#)

P

- PDF с высокой степенью сжатия [6-27](#)
- PDF/A [6-26](#), [11-30](#)
- POP3 [11-30](#)
 - Настройки протокола [8-15](#)
- PostScript [11-30](#)
- Product Library [xvii](#)

R

RA (без состояния) [11-30](#)

RA(Stateless)

Настройки [8-13](#)

RAM-диск [11-30](#)

Raw

Настройки протокола [8-15](#)

S

Send Settings [Настройки передачи] [8-38](#)

SMB

Настройки протокола [8-15](#)

SMTP [11-30](#)

Настройки протокола [8-15](#)

SNMPv1/v2c

Настройки протокола [8-15](#)

SNMPv3

Настройки протокола [8-15](#)

SSL [8-19](#)

T

TCP/IP [11-30](#)

Настройки [8-12](#), [8-14](#)

TCP/IP (IPv4)

Настройки [2-18](#), [8-12](#)

TCP/IP (IPv6) [11-29](#)

Настройки [8-13](#)

Thin Print через SSL

Настройки протокола [8-17](#)

ThinPrint

Настройки протокола [8-17](#)

ThinPrint Option [11-4](#)

TWAIN [11-30](#)

Установка TWAIN-драйвера [2-40](#)

U

USB [11-31](#)

W

WIA [11-31](#)

Настройка драйвера WIA [2-42](#)

Wi-Fi

Настройки [2-20](#), [8-10](#)

Wi-Fi Direct

Настройки [2-24](#), [8-9](#)

WPS (стандарт безопасной настройки Wi-Fi) [11-31](#)

WSD Сканирование

Настройки протокола [8-17](#)

WSD сканирование [5-24](#)

X

XPS впис. по стр.

По умолчанию [8-32](#)

XPS, вписать в страницу [6-33](#)

**QUALITY
CERTIFICATE**

This machine has passed
all quality controls and
final inspection

PASSIONATE PEOPLE. FROM ALL OVER THE WORLD.



KYOCERA Document Solutions Europe B.V.

Bloemlaan 4, 2132 NP Hoofddorp,
The Netherlands
Phone: +31-20-654-0000
Fax: +31-20-653-1256



KYOCERA Document Solutions Nederland B.V.

Beechavenue 25, 1119 RA Schiphol-Rijk,
The Netherlands
Phone: +31-20-5877200
Fax: +31-20-5877260



KYOCERA Document Solutions (U.K.) Limited

Eldon Court, 75-77 London Road,
Reading, Berkshire RG1 5BS,
United Kingdom
Phone: +44-118-931-1500
Fax: +44-118-931-1108



KYOCERA Document Solutions Italia S.p.A.

Via Monfalcone 15, 20132, Milano, Italy
Phone: +39-02-921791
Fax: +39-02-92179-600



KYOCERA Document Solutions Belgium N.V.

Sint-Martinusweg 199-201 1930 Zaventem,
Belgium
Phone: +32-2-7209270
Fax: +32-2-7208748



KYOCERA Document Solutions France S.A.S.

Espace Technologique de St Aubin
Route de l'Orme 91195 Gif-sur-Yvette CEDEX,
France
Phone: +33-1-69852600
Fax: +33-1-69853409



KYOCERA Document Solutions Espana, S.A.

Edificio Kyocera, Avda. de Manacor No.2,
28290 Las Matas (Madrid), Spain
Phone: +34-91-6318392
Fax: +34-91-6318219



KYOCERA Document Solutions Finland Oy

Atomitie 5C, 00370 Helsinki,
Finland
Phone: +358-9-47805200
Fax: +358-9-47805390



KYOCERA Document Solutions Europe B.V., Amsterdam (NL) Zürich Branch

Hohlstrasse 614, 8048 Zürich,
Switzerland
Phone: +41-44-9084949
Fax: +41-44-9084950



KYOCERA Bilgitas Document Solutions Turkey A.S.

Gülbahar Mahallesi Otello Kamil Sk. No:6 Mecidiyeköy
34394 Şişli İstanbul, Turkey
Phone: +90-212-356-7000
Fax: +90-212-356-6725



KYOCERA Document Solutions Deutschland GmbH

Otto-Hahn-Strasse 12, 40670 Meerbusch,
Germany
Phone: +49-2159-9180
Fax: +49-2159-918100



KYOCERA Document Solutions Austria GmbH

Altmanndorferstraße 91, Stiege 1, 2. OG, Top 1, 1120, Wien,
Austria
Phone: +43-1-863380
Fax: +43-1-86338-400



KYOCERA Document Solutions Nordic AB

Esbogatan 16B 164 75 Kista,
Sweden
Phone: +46-8-546-550-00
Fax: +46-8-546-550-10



KYOCERA Document Solutions Norge Nuf

Olaf Helsetsv. 6, 0619 Oslo,
Norway
Phone: +47-22-62-73-00
Fax: +47-22-62-72-00



KYOCERA Document Solutions Danmark A/S

Ejby Industrivej 60, DK-2600 Glostrup,
Denmark
Phone: +45-70223880
Fax: +45-45765850



KYOCERA Document Solutions Portugal Lda.

Rua do Centro Cultural, 41 (Alvalade) 1700-106 Lisboa,
Portugal
Phone: +351-21-843-6780
Fax: +351-21-849-3312



KYOCERA Document Solutions South Africa (Pty) Ltd.

KYOCERA House, Hertford Office Park,
90 Bekker Road (Cnr. Allandale), Midrand, South Africa
Phone: +27-11-540-2600
Fax: +27-11-466-3050



KYOCERA Document Solutions Russia LLC.

Building 2, 51/4, Schepkina St., 129110, Moscow,
Russia
Phone: +7(495)741-0004
Fax: +7(495)741-0018



KYOCERA Document Solutions Middle East

Dubai Internet City, Bldg. 17,
Office 157 P.O. Box 500817, Dubai,
United Arab Emirates
Phone: +971-04-433-0412



KYOCERA Document Solutions Inc.

2-28, 1-chome, Tamatsukuri, Chuo-ku
Osaka 540-8585, Japan
Phone: +81-6-6764-3555
<http://www.kyoceradocumentsolutions.com>

