

# БЕСКОНТАКТНЫЙ АВТОМАТИЧЕСКИЙ ДОЗАТОР

Бесконтактный автоматический антивандальный дозатор для дезинфицирующих средств (глянец) HÖR-007ASSM  
Vandal-proof automatic dispenser (mirror) HÖR-007ASSM

Бесконтактный автоматический антивандальный дозатор для дезинфицирующих средств (мат.) HÖR-007ASSP  
Vandal-proof automatic dispenser (satin) HÖR-007ASSP

Бесконтактный автоматический антивандальный дозатор для мыла (глянец) HÖR-007BSSM  
Vandal-proof automatic soap dispenser (mirror) HÖR-007BSSM

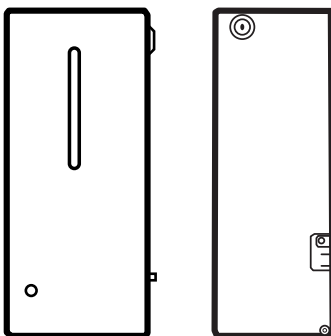

Бесконтактный автоматический антивандальный дозатор для мыла (мат.) HÖR-007BSSP  
Vandal-proof automatic soap dispenser (satin) HÖR-007BSSP



## БЕСКОНТАКТНЫЙ АВТОМАТИЧЕСКИЙ ДОЗАТОР ДЛЯ МЫЛА

HÖR-007ASSM/ HÖR-007ASSP/ HÖR-007BSSM/ HÖR-007BSSP

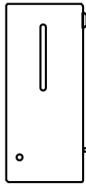
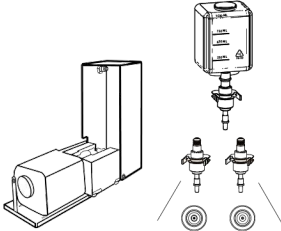
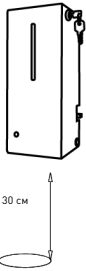
### РУКОВОДСТВО ПО ЭКСПЛУАТАЦИИ

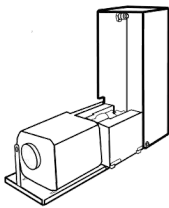
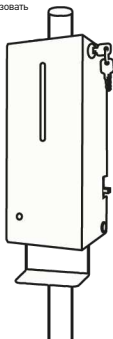
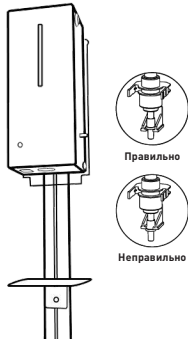
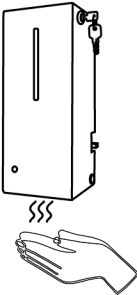
<p><b>УСТАНОВКА ДОЗАТОРА</b></p>  <p>4x   4x   1x</p> <p><b>(A)</b></p>	<p><b>ЗАПРАВЛЯЕМАЯ ЕМКОСТЬ</b></p>  <p>СПРЕЙ      КАПЛЯ</p> <p><b>(B)</b></p>	 <p>Рабочая зона 30 см</p> <p><b>(C)</b></p>	<p><b>УСТАНОВКА БАТАРЕЕК</b></p> <p>Также можно использовать сетевой адаптер питания.          Параметры адаптера:          AC / DC, 6 В, от 1000 мА.          Разъем: Jack 5.5 × 2.1 или 5.5 × 2.5 плюс в центре.</p>  <p>Гнездо для подключения сетевого адаптера</p> <p><b>(D)</b></p>
<p><b>УСТАНОВКА НА ШРУУПЫ</b></p>  <p><b>(E)</b></p>	<p><b>УСТАНОВКА НА СТОЙКУ</b></p> <p>*Данные отверстия можно использовать для крепления к стойке.</p>  <p><b>(F)</b></p>	 <p>Правильно</p> <p>Неправильно</p> <p><b>(G)</b></p>	 <p><b>(H)</b></p>

- (A)** Размер: 117,6 x 102 x 285 мм Вес: 1,73 кг
- (B)** **ВНИМАНИЕ!** Перед открытием крышки необходимо выключить устройство!
- Не используйте ацетонсодержащие жидкости! Не разбирайте блок электроники!
- (C)** **ВНИМАНИЕ!** Не использовать отражающие поверхности под устройством, минимальное расстояние до любого препятствия – 300 мм
- (D)** **ВНИМАНИЕ!** Перед открытием крышки необходимо выключить устройство! Элементы питания вставлять, соблюдая полярность, начиная с дальнего ряда.
- \*Блок питания и батарейки не входят в стандартную комплектацию устройства.
- (E)** Дюбели и саморезы поставляются в комплекте. Для установки используйте отверстия на задней стенке, как показано на рисунке.
- (F)** \***Мобильная стойка в комплект не входит, поставляется отдельно.** Рекомендуем модели HÖR-50 и HÖR-777701.
- (G)** Перед каждой новой заправкой бачка возможно попадание воздуха в пневматическую систему устройства. До начала использования произведите несколько срабатываний сенсора до получения уверенной подачи запрошенной жидкости.
- (H)**
- УФ-излучение;
  - двухцветный индикатор: зелёный означает, что устройство включено и работает; красный указывает на низкий уровень заряда батареи или длительное нахождение препятствия в зоне срабатывания сенсора;
  - зона срабатывания сенсора: 80 ± 30 мм.

## БЕСКОНТАКТНЫЙ АВТОМАТИЧЕСКИЙ ДОЗАТОР ДЛЯ МЫЛА

HÖR-007ASSM/ HÖR-007ASSP/ HÖR-007BSSM/ HÖR-007BSSP

### РАЗМЕРЫ

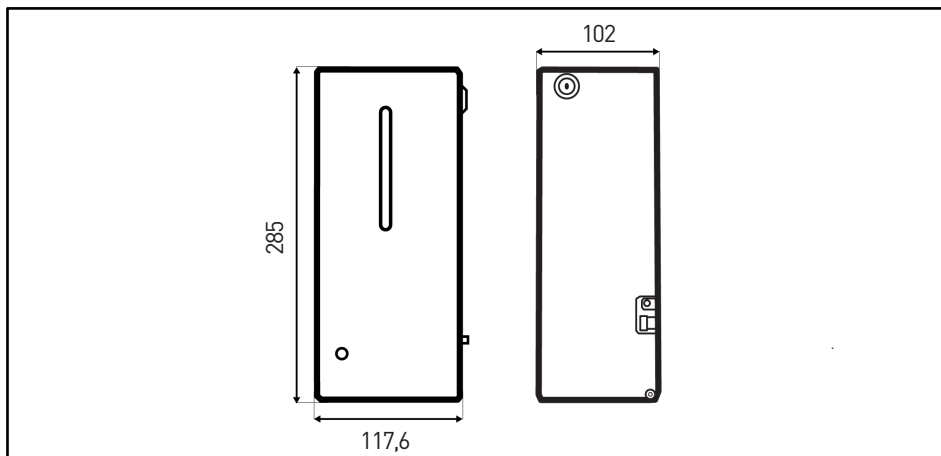

### ВАРИАНТЫ ПИТАНИЯ

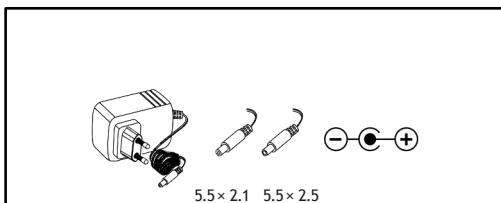
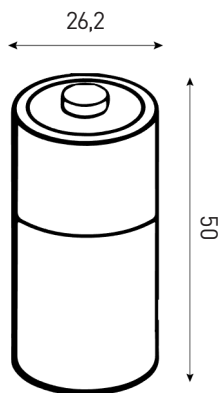

4 батарейки типа C (LR14) или сетевой адаптер питания.

Параметры адаптера: AC / DC, 6 В, от 1000 мА

Разъём: Jack 5.5 x 2.1 или 5.5 x 2.5; плюс в центре.

Блок питания и батарейки не входят в комплект поставки.



## БЕСКОНТАКТНЫЙ АВТОМАТИЧЕСКИЙ ДОЗАТОР ДЛЯ МЫЛА

HÖR-007ASSM/ HÖR-007ASSP/ HÖR-007BSSM/ HÖR-007BSSP

### ХАРАКТЕРИСТИКИ

<b>Наименование:</b>	HÖR-007ASSM/ HÖR-007ASSP/ HÖR-007BSSM/ HÖR-007BSSP
<b>Источник питания:</b>	Сменные батарейки 4 x 1,5 В, тип С
<b>Напряжение питания:</b>	AC/DC 6 В адаптер
<b>Объем:</b>	1000 мл
<b>Дозирование:</b>	1 мл
<b>Механизм управления:</b>	Автоматический/сенсорный
<b>Зона срабатывания датчика:</b>	8 ± 10 мм
<b>Материал корпуса:</b>	Нержавеющая сталь
<b>Крепление:</b>	Настенное
<b>Размер дозатора (Ш x Г x В):</b>	117,6 x 102 x 285 мм
<b>Размеры упаковки (Ш x Г x В):</b>	144 x 124 x 297 мм
<b>Вес дозатора без упаковки (нетто):</b>	1,73 кг
<b>Вес дозатора в упаковке (брутто):</b>	1,83 кг
<b>Ключ:</b>	Да

### МЕРЫ ПРЕДОСТОРОЖНОСТИ:

1. Вешать устройство строго вертикально, не переворачивать.
2. Не использовать на уровне глаз и органов дыхания.
3. Не нагревать, не устанавливать рядом с нагревательными приборами и источниками открытого огня.
4. Не использовать густые жидкости с насадкой «спрей», во избежание поломки устройства.
5. Не проливать жидкость на внутренний блок.  
В случае протечки выключить устройство, убрать следы жидкости сухой тряпкой, высушить устройство при комнатной температуре.
6. Во избежание окисления батареек и порчи батарейного отсека, производить их замену не реже одного раза в год.
7. При обслуживании и очистке корпуса устройства от загрязнения не использовать абразивные моющие средства и предметы во избежание образования сколов и царапин.



**БЕСКОНТАКТНЫЙ АВТОМАТИЧЕСКИЙ ДОЗАТОР ДЛЯ МЫЛА**  
HÖR-007ASSM/ HÖR-007ASSP/ HÖR-007BSSM/ HÖR-007BSSP

## ГАРАНТИЙНЫЙ ТАЛОН

Гарантийный ремонт предоставляется сроком \_\_\_\_ мес.  
со дня продажи, при предъявлении гарантийного  
талона и товарной накладной или товарного чека.

Номер партии	
Дата продажи	
Наименование фирмы-продавца	
Адрес и контактный телефон продавца	

**Печать и подпись фирмы-продавца:**

## VANDAL-PROOF AUTOMATIC SOAP DISPENSER

HÖR-007ASSM/ HÖR-007ASSP/HÖR-007BSSM/ HÖR-007BSSP

### USER MANUAL

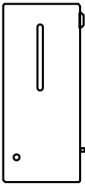
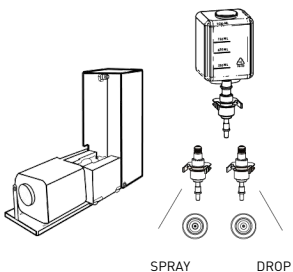
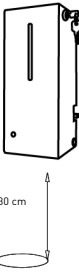
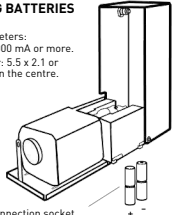
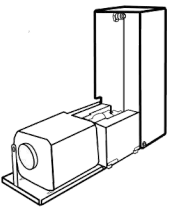
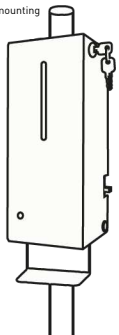
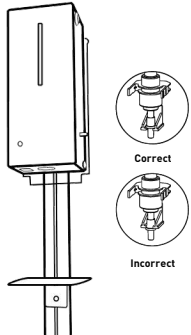
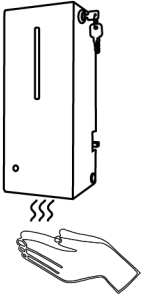
<p><b>AUTOMATIC DISPENSER INSTALLATION</b></p>  <p>4x 4x 1x</p> <p><b>(A)</b></p>	<p><b>REFILLABLE CONTAINER</b></p>  <p>SPRAY DROP</p> <p><b>(B)</b></p>	 <p>Working zone: 30 cm</p> <p><b>(C)</b></p>	<p><b>INSTALLING BATTERIES</b></p> <p>Adapter parameters: AC / DC: 6 V, 1000 mA or more. Jack connector: 5.5 x 2.1 or 5.5 x 2.5; plus in the centre.</p>  <p>Connection socket</p> <p>4 batteries type C (LR14) 1.5 V (ø 26.2 mm; h = 50 mm). You can also use the network power adapter.</p> <p><b>(D)</b></p>
<p><b>INSTALLATION ON SCREW</b></p>  <p><b>(E)</b></p>	<p><b>STAND MOUNTING</b></p> <p>*These holes can be used for mounting the device to a stand.</p>  <p><b>(F)</b></p>	 <p>Correct</p> <p>Incorrect</p> <p><b>(G)</b></p>	 <p><b>(H)</b></p>

- (A)** Size: 117.6 x 102 x 285 mm  
Weight: 1.73 kg
- (B)** **ATTENTION!** Turn off the device before opening the cover!  
Do not use acetone-containing liquids!  
Do not disassemble the electronics module!
- (C)** **ATTENTION!** Do not use any reflective surfaces under the device, the minimum distance to any obstacle is 300 mm
- (D)** **ATTENTION!** Turn off the device before opening the cover!  
Insert batteries observing polarity starting from the far row.  
**\*Power supply and batteries are not included in the standard device set.**
- (E)** Dowels and screws are supplied in the set. For installation, use the holes on the rear wall as shown in the figure.
- (F)** \*The stand is not included in the set and may be supplied separately. We recommend models HÖR-50 and HÖR-777701.
- (G)** Before using, fill in the system with liquid by several idle operations.
- (H)**
- UV radiation
  - Two-color indicator: green means that the device is turned on and working; red indicates a low battery level or long stay of an obstacle in the sensor triggering zone.
  - Sensor response area is  $80 \pm 30$  mm.

**VANDAL-PROOF AUTOMATIC SOAP DISPENSER**

HÖR-007ASSM/ HÖR-007ASSP/HÖR-007BSSM/ HÖR-007BSSP

**SIZE**

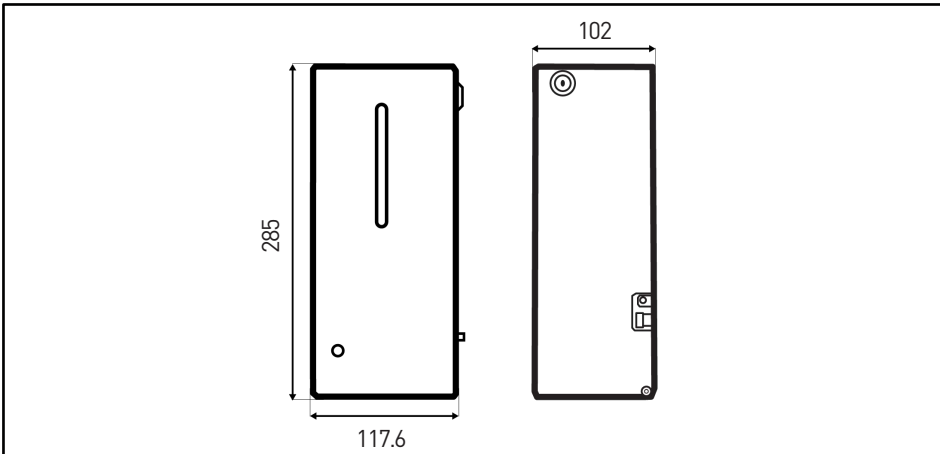

**TYPES OF AUTOMATIC DISPENSER POWER SUPPLY**

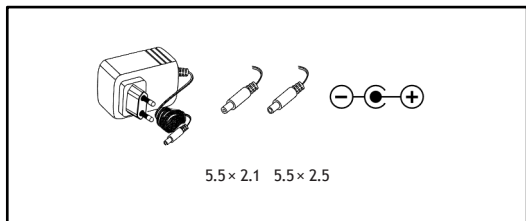
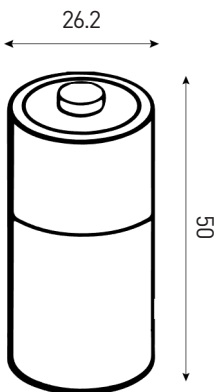

4 batteries type C (LR14) or AC adapter.

Adapter parameter: AC / DC, 6 V, 1000 mA  
or more

Connector: Jack 5.5 x 2.1 or 5.5 x 2.5, plus leader.

Power supply and batteries are not included in the set.



## VANDAL-PROOF AUTOMATIC SOAP DISPENSER

HÖR-007ASSM/ HÖR-007ASSP/HÖR-007BSSM/ HÖR-007BSSP

### CHARACTERISTIC

<b>Model:</b>	HÖR-007ASSM/HÖR-007ASSP/ HÖR-007BSSM/HÖR-007BSSP
<b>Power source:</b>	4 batteries type C (LR14), 1.5 V
<b>Source voltage:</b>	AC/DC 6 V
<b>Capacity:</b>	1000 ml
<b>Dosing:</b>	1ml
<b>Operation mechanism:</b>	Automatic/Sensor
<b>Operating zone:</b>	8 ± 10 mm
<b>Material:</b>	Stainless steel
<b>Installation:</b>	Wall mounted
<b>Dimensions (W x D x H):</b>	117.6 x 102 x 285 mm
<b>Box size (W x D x H):</b>	130 x 115 x 270 mm
<b>Net weight:</b>	1.73 kg
<b>Gross weight:</b>	1.83 kg
<b>Lockable:</b>	Yes

### PRECAUTIONS:

1. Hang the device vertically, do not turn it over.
2. Do not use at eye- and respiratory level.
3. Do not heat, do not install near heating devices and open flames.
1. Do not use thick liquids with spray nozzle to avoid damaging the device.
2. Do not spill liquid on the indoor unit. In case of leakage, turn off the device, remove traces of liquid with a dry cloth and dry the device at room temperature.
6. To avoid oxidation of the batteries and damaging the battery compartment, replace them at least once a year.
7. When servicing and cleaning the device case from dirt, do not use abrasive detergents and objects to avoid the formation of chips and scratches.





**VANDAL-PROOF AUTOMATIC SOAP DISPENSER**

HÖR-007ASSM/ HÖR-007ASSP/HÖR-007BSSM/ HÖR-007BSSP

## WARRANTY CARD

The warranty period amounts to \_\_\_ months and starts on the date of purchase. The warranty is valid only when the warranty card is properly completed, and upon presentation of the proof of purchase consisting of original invoice or sales slip indicating the date of purchase, dealer's name, model and serial no. of the product.

Batch number	
Purchase date	
Seller	
Address and phone of the seller	

**Stamp and signature of the seller:**