

Руководство пользователя

PANTUM

WWW.PANTUM.COM

Pantum BP5100 Series Черно-белый лазерный принтер с одной функцией

Перед использованием принтера рекомендуется внимательно ознакомиться с данным Руководством

Предисловие

Добро пожаловать в мир продуктов Pantum!

Мы благодарим вас за выбор продуктов Pantum!

Для защиты ваших интересов внимательно ознакомьтесь со следующими инструкциями.

Правовые вопросы

Товарный знак

Pantum и логотип Pantum являются зарегистрированными товарными знаками Zhuhai Pantum Electronics Co.,Ltd.

Microsoft®, Windows®, Windows Server® и Windows Vista® являются товарными знаками корпорации Microsoft в США или других странах и регионах.

Mopria®, the Mopria® Logo, and the Mopria Alliance™ word mark and logo are registered and/or unregistered trademarks and service marks of Mopria Alliance, Inc. in the United States and other countries. Unauthorized use is strictly prohibited.

Apple, AirPrint and macOS are trademarks of Apple Inc., registered in the U.S. and other countries. Use of the Works with Apple badge means that an accessory has been designed to work specifically with the technology identified in the badge and has been certified by the developer to meet Apple performance standards.

WiFi Direct, WiFi Protected Setup(WPS), WPA, WPA2 и WiFi Protected Access са търговски марки на WiFi Alliance.

Права владения на названия программного обеспечения, упомянутого в данном руководстве пользователя, принадлежат соответствующим компаниям согласно их лицензионным соглашениям. Эти названия упоминаются исключительно для инструкций.

Все остальные упомянутые здесь продукты и торговые названия могут быть зарегистрированными товарными знаками, товарными знаками или знаками обслуживания соответствующих владельцев и упоминаются исключительно для инструкций.

Авторское право

Авторское право на это руководство пользователя принадлежит Zhuhai Pantum Electronics Co.,Ltd.

Запрещается копировать, переводить, изменять и передавать это руководство пользователя любыми средствами и в любой форме без предварительного письменного разрешения Zhuhai Pantum Electronics Co.,Ltd.

Версия:V1.0

Заявление об ограничении ответственности

Для повышения качества услуг, предоставляемых пользователям, Zhuhai Pantum Electronics Co.,Ltd. оставляет за собой право вносить изменения в это руководство пользователя. Информация, изложенная в этом руководстве, может изменяться без предварительного уведомления.

Ответственность за любые повреждения, возникшие из-за несоблюдения требований этого руководства, возлагается на пользователей. При этом, кроме явных гарантий, предоставленных в руководстве или соглашении по обслуживанию, компания Zhuhai Pantum Electronics Co.,Ltd. не предоставляет никаких явных или подразумеваемых гарантий в дополнение к настоящему руководству пользователя (в том числе в отношении содержания или слов).

Использование данного продукта для копирования, печати, сканирования определенных документов или изображений либо другие операции могут быть запрещены местным законодательством. Если вы не уверены в законности использования данного устройства для работы с определенными документами или изображениями, вы должны заранее проконсультироваться с юристом.

Устройство можно безопасно использовать только в нетропических климатических зонах на высоте не выше 2000 м над уровнем моря.

Меры безопасности

Отключите питание

Устройство должно быть расположено вблизи источников электропитания для обеспечения легкого отключения питания!

Безопасность при эксплуатации лазерного устройства

Лазерное излучение вредит здоровью человека. Поскольку лазерные компоненты полностью запечатаны в принтере, лазерное излучение не просачивается наружу. Чтобы не подвергнуться воздействию лазерного излучения, не разбирайте принтер произвольным образом!

Принтер соответствует положениям свода федеральных нормативных актов США для лазерных продуктов класса 1. Принтер оснащен лазерным диодом класса III b, излучение которого не распространяется на другие лазерные компоненты.

Лазерные компоненты должны соответствовать требованиям свода Федеральных Правил США, 21 СФП 1040, ИЭК 60825-1.

На лазерных компонентах внутри принтера находится следующая наклейка:



or



Предостережения относительно безопасного использования

Прежде чем использовать принтер, обратите внимание на следующие предостережения относительно безопасности:

<p>⚠ Предупреждение</p>	
<p>⚡ Внутри принтера находится электрод под высоким напряжением. Перед тем как чистить принтер, убедитесь, что он отключен от сети!</p>	
<p>⚡ Запрещается вставлять и вынимать из розетки вилку кабеля питания мокрыми руками — это может послужить причиной поражения электрическим током.</p>	
<p>⚠ При печати термозакрепляющее устройство нагревается и какое-то время остается горячим. Прикоснувшись к нему (в показанной затемненной области), можно получить ожоги!</p>	
<p>⚠ На термозакрепляющее устройство наклеена этикетка с предупреждением о высокой температуре. Не удаляйте и не повреждайте эту этикетку.</p>	

Меры предосторожности

Меры предосторожности перед использованием принтера:

1. Прочитайте все инструкции и убедитесь, что вы их поняли;
2. Вы должны иметь представление об основах работы с электрическими устройствами;
3. Придерживайтесь всех предупреждений и инструкций, указанных на устройстве или в прилагаемом руководстве для оборудования;
4. Если инструкции по эксплуатации противоречат информации по технике безопасности, повторно изучите последнюю, поскольку вы могли неправильно понять инструкции по эксплуатации. Если противоречие не удается устранить, позвоните по горячей линии службы поддержки пользователей или обратитесь за помощью к представителю сервисной службы;
5. Перед очисткой оборудования выньте кабель питания из розетки питания переменного тока. Не используйте жидкие чистящие средства и аэрозоли;
6. Убедитесь, что оборудование расположено на устойчивой поверхности, чтобы предотвратить серьезные повреждения, которые может вызвать падение оборудования;
7. Не размещайте оборудование вблизи радиаторов, кондиционеров или вентиляционных труб;
8. Не ставьте предметы на кабель питания. Не размещайте оборудование в месте, где люди будут наступать на кабель питания;
9. Не перегружайте розетки и удлинители. Это может отрицательно отразиться на производительности и привести к пожару или поражению электрическим током;
10. Следите, чтобы животные не грызли кабель питания переменного тока и интерфейсный кабель компьютера;
11. Не допускайте попадания острых предметов в гнезда в оборудовании, чтобы избежать прикосновения к устройству под высоким напряжением, что может привести к пожару или поражению электрическим током. Будьте осторожны и не проливайте жидкости на оборудование;
12. Не разбирайте оборудование, чтобы избежать риска поражения электрическим током. Необходимый ремонт могут выполнять только профессиональные специалисты по техническому обслуживанию. Открытие или снятие крышки может привести к поражению электрическим током или другим опасным ситуациям. Неправильная разборка и сборка также может привести к поражению электрическим током при дальнейшем использовании;
13. Если случится что-либо из следующего, отсоедините оборудование от компьютера и выньте вилку кабеля питания из розетки, затем обратитесь к квалифицированным техническим специалистам за обслуживанием:
 - внутрь оборудования попала жидкость.
 - оборудование попало под дождь или на него пролили воду.

-
- оборудование упало или была повреждена крышка.
 - производительность оборудования значительно изменилась.

14. Настраивайте только элементы управления, упоминаемые в инструкциях.

Неправильная настройка других элементов управления может привести к повреждениям, на исправление которых у профессиональных специалистов технического обслуживания уйдет больше времени;

15. Не используйте оборудование во время грозы, чтобы предотвратить риск поражения электрическим током. По возможности, во время грозы вынимайте вилку кабеля питания;

16. При непрерывной печати нескольких страниц поверхность лотка сильно нагревается. Не трогайте эту поверхность и не давайте детям приближаться к ней;

17. Сигнальный провод устройства, подключаемый к принтеру, не предназначен для использования вне помещений;

18. Необходимо обеспечить регулярную вентиляцию в случае длительного использования или печати большого количества документов в плохо проветриваемом помещении;

19. В состоянии ожидания устройство автоматически переходит в режим экономии энергии (сна), если в течение некоторого времени (например, 1 минуты) не получает задание на печать; устройство не потребляет энергию только в том случае, если оно не подключено ни к одному внешнему источнику питания;

20. Устройство относится к классу оборудования I и в процессе эксплуатации должно быть подключено к электрической розетке с заземлением;

21. Данное устройство необходимо в процессе доставки необходимо ставить в соответствии с транспортировочными метками на упаковке;

22. Это устройство является низковольтным оборудованием. При использовании этого устройства с напряжением ниже указанного диапазона, соблюдайте соответствующие меры предосторожности или обратитесь в центр послепродажного обслуживания Pantum, если тонер размазывается на отпечатках или оборудование запускается медленно;

23. Устройство продается в полной комплектации. Компоненты устройства при необходимости можно приобрести в сервисном центре послепродажного обслуживания Pantum. Если комплектация приобретенного устройства не соответствует указанной в спецификации, обратитесь в указанный центр послепродажного обслуживания для решения проблемы;

24. Устанавливайте это устройство в месте с температурой окружающей среды 10°C–35 °C и относительной влажностью 20 %–80 %;

25. Данное оборудование соответствует части 15 нормы федеральной комиссии по связи и промышленности стандарта(ов) FCC. Операция зависит от следующих двух ситуаций:

- (1) данное оборудование не может принести вредную интерференцию, и
- (2) данному оборудованию необходимо принимать любую полученную интерференцию, включая интерференцию, которая может принести нежданную операцию.

26. Заявление экспозиции о электромагнитном излучении:

Данное оборудование соответствует Канады и федеральной комиссии по связи ограничение экспозиции излучения, вытянутое для неуправляемой окружающей среды. Данное оборудование должно установить и работать с минимальной дальности 20 см между излучателем и вашего тела.

Данные передатчик не запрещается быть в одинаковом месте или эксплуатировать одновременно с любой другой антенной или передатчиком.

27. Данное оборудование уже проверено и подтверждено соответствие ограничению для цифрового устройства класса Б, согласно части 15 нормы федеральной комиссии по связи. Эти ограничения проектированы для предоставления благоразумной защиты от вредной интерференции в квартирной монтаже. Данное оборудование принесет, используется и может излучиться радиочастотную энергию, если не монтируется и используется в соответствии с указанием, то может быть возникать вредную интерференцию в радиосвязь. Тем не менее, не имеет гарантию, что интерференция не возникает в особенном монтаже.

Если данное оборудование точно может принести вредную интерференцию в приемник или телевизионный прием, которая определяется путём открытия или закрытия оборудования, то рекомендуют пользователь всеми усилиями регулировать интерференцией с помощью одного или более следующих измерений:

- Перерегулирование или перетасовка антенны для приема.
- Увеличение расстояние между оборудованием и приемником.
- Соединение оборудования внутри розетки в сети, отличающаяся от той, с которой соединяли приемник.
- Запрос торгового агента или технического персонала опытных радиостанции/телевизора за помощь.

28. Изменения или исправление нечетки подтвержденные стороной ответственности для обещания могут погасить авторитет пользователя для эксплуатации оборудования;

29. Затратой энергии данной продукции является 2.45 Вт в сетевом запасе, если все проводные сетевые порты соединяются и все беспроводные сетевые порты активированы;

30. Экранированным кабелям необходимо использовать вместе с данным блоком для обеспечения соответствия ограничению федеральной комиссии по связи класса Б;

31. Данное цифровое устройство класса Б отвечает Канаде ИЦЭС-003;

32.Административные нормы по устройствам, излучающим радиоволны малой интенсивности

В случае каких-либо сертифицированных устройств, излучающих радиоволны малой интенсивности, каким-либо компаниям, фирмам или пользователям запрещается без соответствующего разрешения на использование изменять частоту, повышать мощность или изменять характеристики и функции первоначальной конструкции.

Использование устройств, излучающих радиоволны малой интенсивности, не должно влиять на безопасность авиарейсов и создавать помехи для законного обмена информацией. В случае обнаружения помех устройство должно быть немедленно выключено, его конструкция улучшена, пока помехи обнаруживаться не будут.

Законный обмен информацией, упомянутый в предыдущем пункте, означает средства радиосвязи, используемые в соответствии с Законом О телекоммуникациях.

Устройство, излучающее радиоволны малой интенсивности, должно быть устойчивым к помехам, создаваемым законным обменом информацией и радиологическим оборудованием при промышленном, научном или медицинском применении.

33. Не допускается создание помех поблизости от радиолокационных систем.

Направленная антенна с высоким коэффициентом усиления применяется исключительно к стационарной позиционной системе.

34. Сохраните настоящее руководство пользователя надлежащим образом.

Информация о нормативных требованиях



Этот символ означает, что по истечении срока службы продукта его нельзя утилизировать как бытовые отходы. Использованное оборудование необходимо доставить в специальный сборный пункт по утилизации отходов электрического и электронного оборудования. Справка: ЭИ указание 2002/96/ЭЦ в бракованном электрическом и электронном оборудовании(БЭЭО). Свяжитесь с вашим торговым агентом / поставщиком для дополнительных материалов.



Этот продукт предназначен для эксплуатации только в помещениях.



Соответствие директивам Европейского сообщества (ЕС)

Этот продукт соответствует требованиям по защите, изложенным в директивах Совета Европейского сообщества 2014/30/EU и 2014/35/EU о сближении и согласовании законов стран-участниц в отношении электромагнитной совместимости и безопасности электрического оборудования, предназначенного для использования в определенных пределах напряжения.

Директива радиоаппаратуры 2014/53/EU только для моделей, заканчивающихся суффиксом «W».

Изготовителем данного продукта является: Чжухэйское ООО электронной техники Пантум, номер 3883, проспект Чжухэй, Чжухэй, Гуандун, Китай 519060.

Заявление о соответствии требованиям директив предоставляется по запросу от уполномоченного представителя.

Данное изделие соответствует ограничениям Класса В EN 55032/EN 55035 и требованиям безопасности EN 62368-1.



Данный принтер полностью соответствует указанию ограничения вредных веществ 2011/65/ЭУ для управления ядовитыми и вредными веществами.

Содержание

1. Перед использованием принтера	1
1.1. Аннотация серии продукции.....	1
1.2. Поддерживаемые аксессуары.....	2
1.3. Вид устройства	3
1.4. Лазерный картридж с тонером.....	6
1.5. Панель управления.....	7
1.5.1. Обзор контрольной панели	7
1.5.2. Функция индикатора контрольной панели	8
2. Бумага и материалы для печати.....	10
2.1. Спецификация бумаги	10
2.2. Специальная бумага	11
2.3. Загрузка Бумаги.....	13
2.3.1. Загрузите бумагу в многоцелевой лоток.....	13
2.3.2. Загрузите бумагу в автоматический лоток	15
2.3.3. Загрузите бумагу в дополнительный лоток.....	17
2.4. Непечатаемая Область	19
2.5. Качество бумаги	19
3. Установка и загрузка драйвера.....	20
3.1. Как установить драйвер принтера в Windows.....	20
3.1.1. Установка одним кликом	20
3.1.2. Ручная установка	36
3.1.3. Способ удаления драйвера	44
3.2. Установка драйвера для системы macOS	45
3.2.1. Установка драйвера	45
3.3. Система macOS добавление принтер.....	48
3.3.1. Добавьте принтер через USB	48
3.3.2. Добавьте принтер через проводное соединение.....	48
3.3.3. Добавьте принтер через беспроводное соединение	48
3.3.4. Соединения через AirPrint.....	49
4. Установка проводной сети (только для устройств с ETHERNET).....	50
4.1. Настройка IP-адреса	50
4.1.1. Автоматическая настройка	50
4.1.2. Настройка вручную.....	50
5. Установка беспроводной сети (только для моделей с WiFi)	51
5.1. Инфраструктурная модель.....	51
5.1.1. Инструменты подключения к беспроводной сети	51
5.1.2. WiFi Protected Setup (WPS)	56
5.1.3. Как отключить соединение с сетью WiFi.....	56
5.2. Режим WiFi Direct	57
5.2.1. Предварительная подготовка	57
5.2.2. WiFi Direct.....	57
5.2.3. Как отключить WiFi прямое подключение.....	57
5.3. Как переключить частоту беспроводного соединения	58

5.4. Часто встречающиеся вопросы для установления беспроводной сети	58
6. Сервер Web	60
6.1. Запуск внутреннего сервера Web	60
6.2. Управление принтером с использованием сервера Web	61
6.2.1. Установка адреса IP	61
6.2.2. Беспроводная установка	63
6.2.3. Установка машины	64
6.2.4. Восстановить заводскую установку через сервер Web	65
7. Печать	66
7.1. Функция печати	66
7.2. Метод печати	67
7.2.1. Формат и тип бумаги	68
7.2.2. Источник бумаги	68
7.3. Настройки Печати	71
7.3.1. Установка параметров печати	71
7.3.2. Автоматическая Двусторонняя Печать	71
7.3.3. Точный режим печати	76
7.3.4. Печать буклета	76
7.3.5. Печать в беззвучном режиме	78
7.3.6. Автовывключение	79
7.3.7. Открытие справки	80
7.4. Отмена печати	80
8. Мобильная печать	81
8.1. Мобильная печать с оборудования Android	81
8.1.1. Печать Pantum	81
8.1.2. Мобильная печать Mopria	82
8.1.3. функция NFC	83
8.2. Мобильная печать с устройства iOS	84
8.2.1. Печать Pantum	84
8.2.2. Подвижное печать AirPrint	85
9. Общие настройки	87
9.1. Настройка системы	87
9.1.1. Настройка языка	87
9.1.2. Параметр "Спящий режим"	88
9.1.3. Экономия тонера	89
9.1.4. Печать в тихом режиме	90
9.1.5. Восстановление заводских настроек	91
9.1.6. Распечатайте страницу для Чистки и наладки	92
9.1.7. Автовывключение	92
9.2. Настройка сети	93
9.3. Сведения о сети	94
9.4. Доклад о информации печати	95
10. Уход за Принтером	96
10.1. Чистка Принтера	96
10.2. Обслуживание картриджей и блока барабана	99
10.2.1. Информации о картридже и блоке барабан	99

10.2.2. Изменение картриджей и блока барабана	100
10.3. Установка и извлечение дополнительного лотка	105
10.3.1. Установка дополнительного лотка	105
10.3.2. Извлечение дополнительного лотка	107
10.3.3. Обновление состояния дополнительного лотка	108
11. Устранение неполадок	109
11.1. Удаление Замятой Бумаги	109
11.1.1. В лотке автоматической подачи бумаги заедает бумага	109
11.1.2. Замятие бумаги в многофункциональном лотке подачи бумаги	111
11.1.3. Замятие в середине	112
11.1.4. Замятие Бумаги В Термозакрепляющем Устройстве	115
11.1.5. Замятие в устройстве двусторонней печати	118
11.1.6. Замятие бумаги в дополнительном лотке	120
11.2. Сбой Программного Обеспечения	123
11.3. Устранение распространенных неполадок	124
11.3.1. Распространенные Неполадки	124
11.3.2. Дефекты качества печати	126
12. Структура меню	130
13. Технические характеристики продукта	131
13.1. Обзор технических характеристик	131

1. Перед использованием принтера

1.1. Аннотация серии продукции

Параметры серии продукции		BP5100DN/BP5101DN/ BP5105DN series	BP5100DW series	
Тип соединения	USB	●	●	
	NET	●	●	
	WiFi		●	
Язык печати	PDL	●	●	
Панель управления	LCD	●	●	
Скорость печати	A4	40ppm	●	●
	Letter	42ppm	●	●
Автоматическая двусторонняя печать		●	●	
NFC TAG			●	
Тихий режим		●	●	

(● Поддержка, пробел отсутствие функции)

Функции в новых устройствах могут быть изменены без извещения пользователя.

1.2. Поддерживаемые аксессуары

Наименование	Компонент
Картриджи	
Блок барабана	
Кабель интерфейса USB	
Кабель питания	
Компактный диск	
Краткое руководство по настройке	
Гарантия Pantum	

 **Примечание:** • В некоторых регионах гарантия Pantum может не предоставляться.

1.3. Вид устройства

Вид сбоку

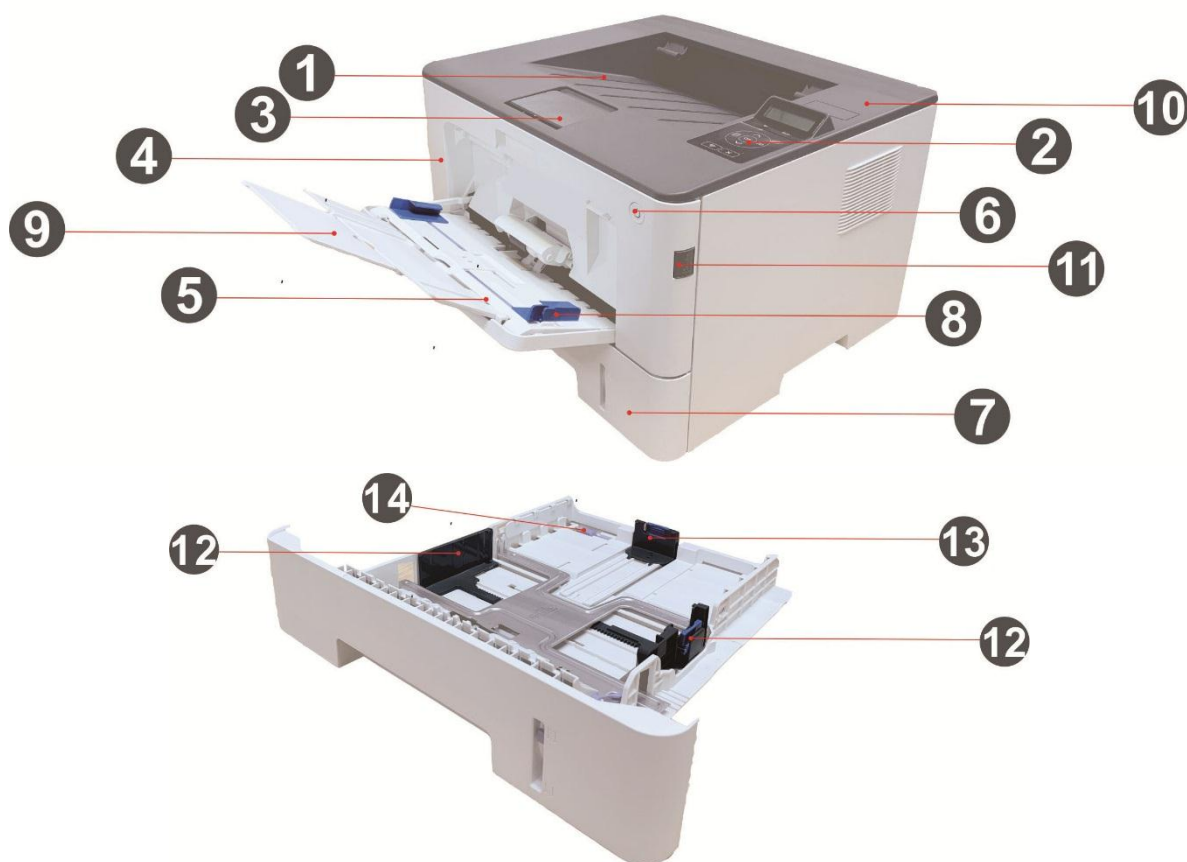

1	Выходной лоток	Для хранения распечатанных документов.
2	Панель управления	С помощью панели управления происходит настройка принтера .
3	Выходной лоток	Предотвращает падение отпечатанных листов.
4	Передняя крышка	Откройте верхнюю крышку, чтобы вынуть лазерный картридж с тонером.
5	Многофункциональный лоток подачи бумаги	Для помещения материала для печати из многофункционального лотка подачи бумаги.
6	Выключатель источника питания	Включайте и выключайте источник питания, нажмите данную кнопку в готовом положении для входа в энергосберегающий режим. Нажми данную кнопку более 2 с для выключения принтера.
7	Автоматический лоток подачи	Используется для автоматической подачи бумаги.
8	Бумага с направляющей	Сдвигайте регулятор для того, чтобы

	многоцелевого лотка	устанавливать ширину бумаги
9	Направляющая бумаги по длине многоцелевого лотка	Отрегулируйте направляющую длины бумаги согласно длине бумаги.
10	NFC (близнепольная связь) этикетка	Прикасайтесь мобильное оборудование к данной этикетке, чтобы скачать или запускать прикладную программу печати Pantum и включить WiFi Direct.
11	Кнопка на передней крышке принтера	Касательно открытия и закрытия передней крышки принтера.
12	Направляющая ширины бумаги лотка	Сдвигайте широтный регулятор для того, чтобы устанавливать ширину бумаги
13	Направляющая длины бумаги лотка	Сдвигайте регулятор длины для того, чтобы устанавливать длину бумаги
14	Калак удлинительного подноса коробки подачи бумаги автоматической	Использовать для регулирования удлинения лотка.

Вид сзади



1	USB-интерфейс	Использовать для соединения продукции со компьютером через кабель USB
2	Сетевой интерфейс	Использовать для соединения продукции со сетью через локальную сеть
3	Интерфейс питания	Использовать для подключения питания
4	Задняя крышка	Использовать для извлечения замятия бумаги при заедании бумаги у входа выпуска бумаги
5	Устройство двусторонней печати	Использовать для подачи бумаги двустороннего печати и снятия замятой бумаги при заедании бумаги двустороннего печати

 **Примечание:** • Внешности принтера может существенно отличаться, схема только для справок.

Дополнительный лоток

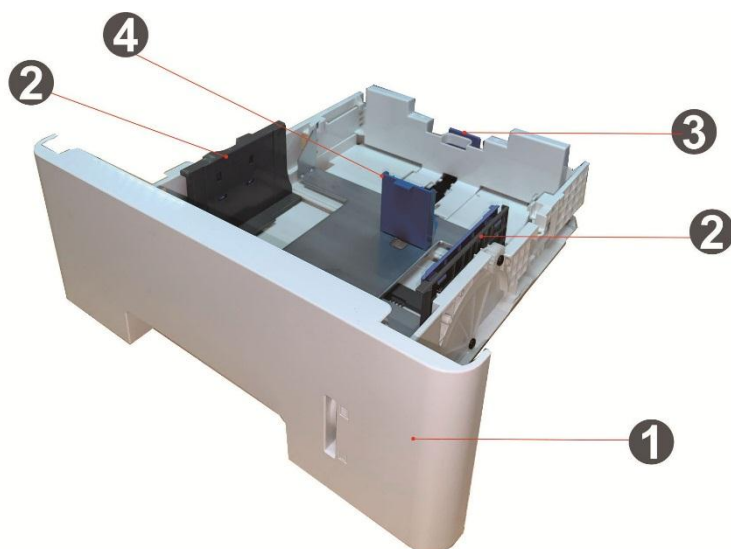

1	Дополнительный лоток	Для помещения материала для печати в дополнительный лоток.
2	Направляющая ширины бумаги лотка	Сдвигайте широтный форгайфер для того, чтобы сочетаться с шириной бумаги
3	Направляющая длины бумаги лотка	Сдвигайте погонный форгайфер для того, чтобы сочетаться с длиной бумаги
4	Ограничитель A5/A6	Установите ограничитель, соответствующий формату бумаги A5 L/A6.

 **Примечание:** • Принтер может поддерживать до двух дополнительных лотков.

- Если желаете приобрести дополнительные лотки, обратитесь к местной фирме-продавцу, у которой вы приобрели принтер.
- Примечание: внешности принтеров могут существовать различия из-за типов и функций, схема только для справок.
- Если необходимо печатать на бумаге формата A5 L, A6, сначала установите на лотке ограничитель A5/A6. Порядок установки дополнительных аксессуаров см. в «Руководстве по быстрой установке».
- Ограничитель A5/A6 отдельно не продается, храните его надлежащим образом.

1.4. Лазерный картридж с тонером

Лазерная тонер картридж состоит из блока барабана и картриджа.

Срок службы блока барабана



Тип	Средний объем печати
Барабан стандартной емкости	Примерно 30000 страниц(Согласно ИСО 19572)

Срок службы картриджей



Тип	Средний объем печати
Картриджи нормального объема	Примерно 3000 страниц(Согласно ИСО 19572)
Картриджи высокого объема	Примерно 6000 страниц(Согласно ИСО 19572)
Супер объемный картридж	Примерно 15000 страниц(Согласно ИСО 19572)

 **Примечание:** • Для данной модели количество распечатываемых страниц может быть увеличено без предупреждения.

- Ресурс расходных материалов может отличаться в зависимости от разных используемых типов.
- Наша компания не рекомендует использовать расходные материалы кроме оригинальных расходных материалов, любое повреждение, возникнувшее из-за использования неоригинального расходного материала, не входит в рамки гарантийного ремонта.
- Внешности картриджей могут существовать различия из-за объемов и типов, схема только для справки.
- Супер объемный картридж и супер объемный картридж доступны только у только к некоторым моделям. Пожалуйста, обратитесь к спецификации модели, которую вы покупаете.

1.5. Панель управления

1.5.1. Обзор контрольной панели

Далее показана компоновка панели управления:

LCD контрольная панель





№	Наименование	Функции
1	ЖК-дисплей	Показывает оперативное состояние принтера
2	WiFi индикатор / индикатор режима экономии тонера	Положения соединения WiFi (только для WiFi моделей). Состояния режима экономии тонера (только для моделей без WiFi. (Смотр. на статья 1.5.2.1)
3	Индикатор состояния картриджей	Указание состояний картриджей и принтера (смотри. на статья 1.5.2.1).

4	Меню	Открывайте главное меню контрольной панели.
5	ОК	Подтверждайте выбор в экране.
6	Вверх	Передвижение вверх во всех меню. Для элементов меню, требующих ввода значения, выполняет изменение численного значения на одну единицу вверх.
7	Вниз	Передвижение вниз во всех меню. Для элементов меню, требующих ввода значения, выполняет изменение численного значения на одну единицу вниз.
8	Назад	Возвращать в прошлое меню.
9	Клавиша WiFi/клавиша экономии тонера	Короткое нажатие на кнопку WiFi, для включения функции прямого подключения через WiFi на принтере, и автоматической печати "страницы руководства по подключению мобильных устройств через WiFi" (Только для моделей с функцией WiFi). Длинное нажатие на кнопку WiFi в течение более 2 секунд: при выключенном WiFi запускает WPS; при включенном WiFi прерывает соединение(Только для моделей с функцией WiFi). Открывайте функцию экономии чернил (только справедливо для типа вне WiFi)
11	Отмена	Выполняйте операцию отменения

1.5.2. Функция индикатора контрольной панели

1.5.2.1. Состояние индикатора сигнализации контрольной панели LCD

Значения состояния индикатора WiFi/лампы экономии тонера:

№	Показания состояния лампы WiFi/лампы экономии тонера	Состояние	Описание о состояний (только для WiFi моделей)	Описание о состояний (только для моделей без WiFi)
1		Не горит	Отсутствие подключения WiFi, состояние покоя	Отключение функции экономии тонера, состояние покоя
2		Мерцание синей лампы	WiFi соединяется	Нет
3		Светение синей лампы	WiFi соединя кабелья	Включение функции экономии тонера

Значения показаний индикатора состояния картриджей:

№	Состояния индикатора картриджей	Состояние	Описание о состояний
1		Не горит	Прогревается, не печатает, работа отменена
2		Мерцание зеленой лампы	Принтер готов
3		Светение зеленой лампы	Принтер готов
4		Мерцание оранжевой лампы	Предупреждение о низком объеме порошка
5		Светение оранжевой лампы	Ошибка картриджей (картриджи не установлены, картриджи не подходят, срок службы картриджей истек)
6		Свечение красной лампы	Ошибка бумаги (отсутствие бумаги, заедание бумаги, неуспешная подача бумаги), открытие передней крышки и другие ошибки принтера

2. Бумага и материалы для печати

2.1. Спецификация бумаги

Лоток автоматической подачи	Тип материала	Обычная бумага (70~105г/м ²), шелковая бумага (60~70г/м ²), картонная бумага (105~120г/м ²), прозрачная пленка, Вторичн. бум.
	Формат материала	A4, Letter, Legal, Folio, Oficio, Statement, Executive, JIS B5, ISO B5, A5, A5 L, A6, B6, 16K, Big 16K, 32K, Big 32K, настройка
	Плотность материала	60~120 g/m ²
	Максимальная емкость лотка	250страниц(80 г/м ²)
Многофункциональный лоток подачи бумаги	Тип материала	Обычная бумага (70~105г/м ²), шелковая бумага (60~70г/м ²), картонная бумага (105~120г/м ²), бумага карточки, бумага этикетки, конверт, Толще
	Формат материала	A4, Letter, Legal, Folio, Oficio, Statement, Executive, JIS B5, ISO B5, A5, A5 L, A6, B6, Monarch Env, DL Env, C5 Env, NO.10 Env, C6 Env, Japanese Postcard, Postcard, ZL, 16K, Big 16K, 32K, Big 32K, Yougata4, Younaga3, Nagagata3, Yougata2, настройка
	Плотность материала	60~200г/м ²
	Максимальная емкость лотка	60 страниц (80г/м ²)
Дополнительный лоток 1/2	Tipo di supporto	Обычная бумага (70~105г/м ²) , шелковая бумага (60~70г/м ²) , картонная бумага (105~120г/м ²) , Вторичн. бум.
	Formato del supporto	A4, Letter, Legal, Folio, Oficio, Statement, Executive, JIS B5, ISO B5, A5, A5 L, A6, 16K, Big 16K, настройка
	Peso del supporto	60~120г/м ²
	Capacità massima del vassoio	550 страниц (80 г/м ²)



Примечание: • Рекомендуем использовать 80г/м² нормальную бумагу при использовании данного принтера.

- Частое использование специальной бумаги не рекомендуется, поскольку это может повлиять на срок службы принтера.
 - Использование материалов для печати, не соответствующих инструкциям в данном руководстве пользователя, может привести к низкому качеству печати, более частому замятию бумаги и чрезмерному износу деталей принтера.
 - Такие свойства, как плотность, состав, текстура и влажность, являются важными факторами, влияющими на производительность принтера и качество печати.
-

При выборе материалов для печати следует учитывать следующие факторы:

1. Желаемый результат печати: выбранный материал для печати должен соответствовать требованию заданий печати.
2. Гладкость поверхности: гладкость материала для печати может влиять на четкость получившегося отпечатка.
3. Некоторые материалы для печати, которые соответствуют всем указанным здесь инструкциям по использованию, могут не обеспечить желаемый результат. Причиной этого может быть неправильная эксплуатация, несоответствующая температура и влажность или другие факторы, находящиеся вне власти Pantum. Прежде чем приобретать материалы для печати большими партиями, убедитесь, что они соответствуют спецификациям, приведенным в этом руководстве пользователя.

2.2. Специальная бумага

Данная продукция обеспечивается печатью на необычной бумаге, необычная бумага включает бумагу этикетки, конверт, прозрачную пленку, картонную бумагу, бумагу карточки и шелковую бумагу, Толще, Вторичн. бум.



Примечание: • Чтобы добиться наилучшего эффекта печати при использовании специальной бумаги или материалов, убедитесь, что в настройках печати выбран подходящий тип печати и формат бумаги.

Соблюдайте следующие стандарты:

Типы печатных материалов	Следует	Не следует
Бумага для этикеток	Использовать только этикетки с не выступающей по краям подложкой. Во время использования этикетки следует располагать плашмя. Использовать только полные листы этикеток. Соответствие требованиям всех этикеток, доступных в продаже, не гарантируется.	Использовать смятые, пузырящиеся или поврежденные этикетки.
Конверт	Конверты следует загружать ровно.	Использовать сморщенные, смятые, порванные или испорченные конверты. Использовать конверты с зажимами, скобами, окошками или покрытием. Использовать конверты с самоклеякой или другими синтетическими материалами.
Прозрачная пленка	Использовать только прозрачные пленки, утвержденные для использования в лазерных принтерах.	Использовать прозрачные материалы для печати, не предназначенные для лазерных принтеров.
картон, Плотная бумага, Толще	Использовать только плотную бумагу, утвержденную для использования в лазерных принтерах и соответствующую спецификациям плотности для этого принтера.	Использовать бумагу, плотность которой больше спецификаций материалов рекомендуемых для этого принтера, если она не утверждена для использования в этом принтере.

2.3. Загрузка Бумаги

2.3.1. Загрузите бумагу в многоцелевой лоток

1. Откройте многофункциональный лоток подачи бумаги.



2. Выдвиньте направляющую бумаги многофункционального лотка подачи бумаги таким образом, чтобы она соответствовала обеим сторонам листа бумаги. Не применяйте чрезмерное усилие, в противном случае может возникнуть замятие или перекос бумаги.



3. Разверните пачку бумаги для подачи, чтобы избежать ошибки замятия или ошибки подачи. Поместите лист бумаги в автоматический лоток подачи бумаги стороной, на которой предполагается печатать, вверх. В многофункциональный лоток подачи бумаги вмещается до 60 листов бумаги плотностью 80 г/м².

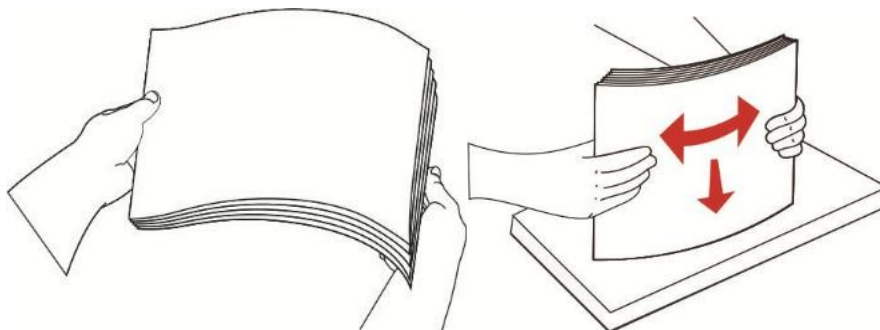

4. Обеими руками ровно поместите лист бумаги в многофункциональный лоток подачи бумаги.

5. Поднимите выводной лоток, чтобы отпечатанные листы не выпадали, либо заберите отпечатанный документ сразу после завершения печати.



 **Примечание:** • Расположите лист бумаги в многофункциональном лотке подачи бумаги стороной, на которой предполагается печатать, вверх, при этом верх листа бумаги обязательно должен подаваться в лоток первым.
• Убирайте напечатанные листы своевременно. Уложенная стопкой бумага вызовет замятие бумаги или свертывание бумаги.

2.3.2. Загрузите бумагу в автоматический лоток

1. Полностью выдвиньте лоток автоматической подачи из принтера.



2. Сдвигайте удлинитель лотка автоматической подачи бумаги, регулятор длины и регулятор ширины листа до нужного размера бумаги, чтобы лоток сочетался с длиной и шириной бумаги.



Примечание: • Не сдвигайте направляющие длины и ширины бумаги слишком близко друг к другу, иначе бумага деформируется.

3. Перед загрузкой расправьте сложенную в стопку бумагу во избежание ее застревания и возникновения ошибок подачи, затем загрузите бумагу в лоток стороной для печати вниз. В автоматическое устройство подачи можно загрузить до 250 страниц бумаги плотностью 80 г/м².

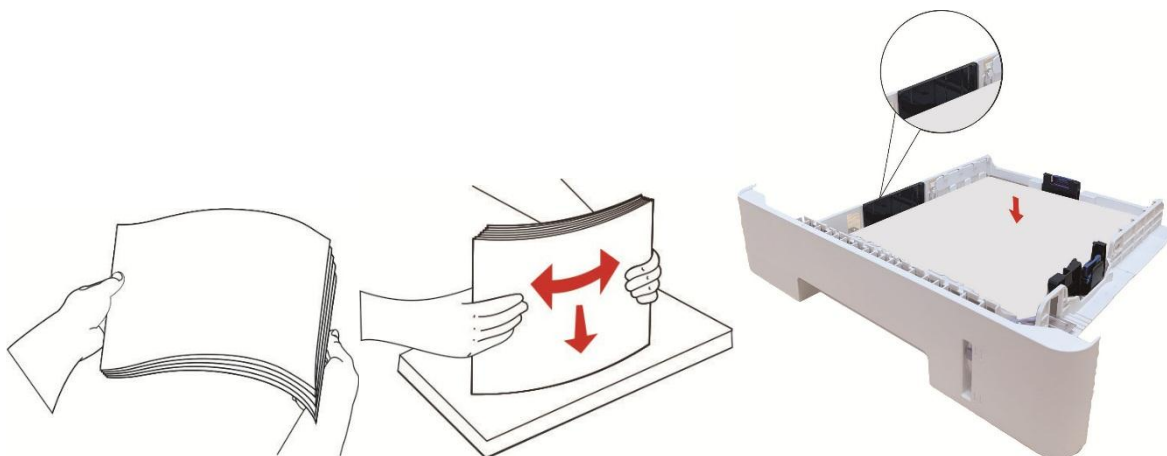

4. Поднимите выводной лоток, чтобы отпечатанные листы не выпадали, либо заберите отпечатанный документ сразу после завершения печати.



Примечание: • Рекомендуется поднять выводной лоток, чтобы отпечатанные листы не выпадали. Если выводной лоток не поднят, рекомендуем вам сразу вынимать отпечатанные листы из принтера.

- Если вставлять бумаги в лоток автоматической подачи бумаги более 250 листов (80г/м²) один раз, то может возникнуть заедание или не подачу бумаги.
- При печати только одной стороны загружайте листы стороной для печати (пустой стороной) вниз.

2.3.3. Загрузите бумагу в дополнительный лоток

 **Примечание:** • Установку дополнительных лотков см. в разделе «Установка дополнительных лотков» или в Руководстве по установке, входящем в комплект поставки дополнительных лотков.

• Перед использованием и загрузкой бумаги удалите ограничитель A5/A6.

1. Полностью извлеките дополнительный лоток из принтера.



2. Вдвиньте направляющую длины бумаги и бумагу с направляющей в область, подходящую для данного формата бумаги с соответствующей длиной и шириной бумаги.

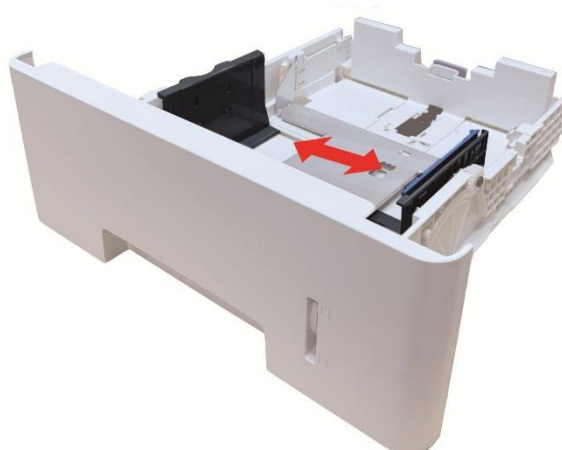

 **Примечание:** • Не сдавливайте чрезмерно «направляющую длины бумаги» и «направляющую ширины бумаги», в противном случае может возникнуть деформация бумаги.

- Чтобы загрузить бумагу формата 21 см (Legal), нажмите внутрь кнопку деблокировки в задней части лотка и выдвиньте наружу заднюю часть лотка, чтобы его удлинить.

3. Перед загрузкой бумаги разверните сложенную в пачку бумаги, чтобы избежать замятия бумаги или ошибки подачи, затем загрузите бумагу в лоток, стороной для печати вниз. В дополнительный лоток могут поместиться до 550 шт. бумаги плотностью 80 г/м².

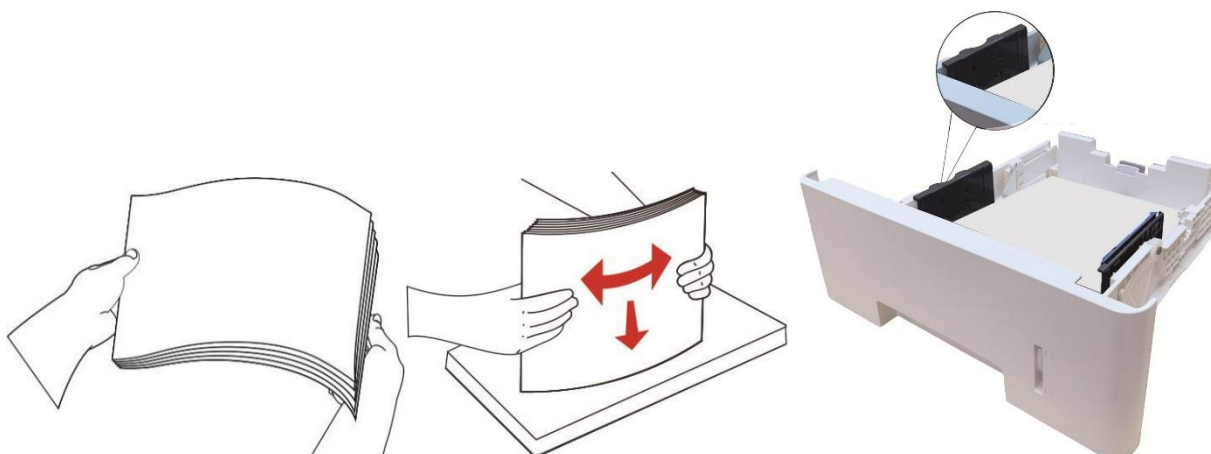

4. Поднимите выводной лоток, чтобы отпечатанные листы не выпадали, либо заберите отпечатанный документ сразу после завершения печати.



-
-  **Примечание:** • Если в дополнительный лоток одновременно загрузить более 550 шт. бумаги (80 г/м²), это вызовет замятие бумаги или ошибку подачи бумаги.
- В случае односторонней печати убедитесь в том, что сторона для печати (пустая сторона) находится лицом вниз.
-

2.4. Непечатаемая Область

Затемненная область является непечатаемой.

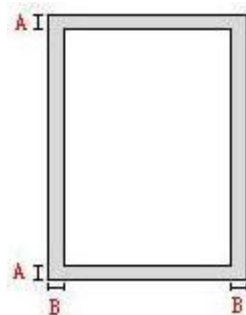

Использование	Размер бумаги	Верхнее и нижнее поля (A)	Левое и правое поля (B)
Печать	A4	5mm(0.197inch)	5mm(0.197inch)
	Letter	5mm(0.197inch)	5mm(0.197inch)

2.5. Качество бумаги

- Шершавая бумага, бумага с вмятинами, с масляными пятнами и гладкие бумаги не могут быть использованы.
- Убедитесь, что на бумаге нет пыли, ворсинок и т. п.
- Бумагу следует хранить на ровной поверхности в сухом и прохладном месте.

3. Установка и загрузка драйвера

3.1. Как установить драйвер принтера в Windows

Установщик драйвера на Windows предлагает два способа установки: установка одним кликом и ручная установка. Мы рекомендуем установку одним кликом, которая поможет установить драйвер автоматически, быстро и удобно. Если у вас возникли какие-либо трудности с установкой одним кликом, пожалуйста, попробуйте ручную установку.

 **Примечание:**• панель установки драйвера отличается из-за типов и функций, схема только для справки.

3.1.1. Установка одним кликом

Установка одним кликом предусматривает три способа установки: соединение принтера через USB-кабель, соединение принтера через сетевой кабель и соединение принтера через беспроводную сеть. Вы можете выбрать один из них в соответствии с предпочтениями.

3.1.1.1. Способ 1: соедините принтер через USB-кабель

1. Соедините принтер с компьютером через USB-кабель, включите принтер и компьютер.
2. Вставьте установочный CD-диск в дисковод компьютера:
 - Система Windows XP: автоматически начните установку.
 - Системы Windows 7/Vista/Server 2008: включите автозапуск, нажмите на “Autorun.exe” для начала установки.
 - Система Windows 8: Когда окно “DVD RW драйвер” появится в правом верхнем углу рабочего стола, нажмите в любом месте всплывающего окна, а затем нажмите на “Autorun.exe” для начала установки.
 - Система Windows 10: Когда появится окно “DVD RW драйвер” в правом верхнем углу рабочего стола, нажмите в любом месте всплывающего окна, а затем нажмите на “Autorun.exe” для начала установки.

 **Примечание:**• Некоторые компьютеры не могут автоматически запускать CD-диски из-за системной конфигурации. Пожалуйста, щелкните два раза по иконке “Мой компьютер”, найдите “DVD RW драйвер”, затем щелкните два раза по “DVD RW Driver”, чтобы начать установку.



3. Прочтите и примите условия, содержащиеся в Лицензионном соглашении с конечным пользователем и Политике конфиденциальности, нажмите кнопку «Далее» в правом нижнем углу интерфейса, чтобы войти в интерфейс установки драйвера.

4. Нажмите на кнопку “Установка в один щелчок” в способе 1 и начните процесс установки. Установка может занять некоторое время, ее длительность зависит от конфигурации вашего компьютера. Пожалуйста, ожидайте.

Добро пожаловать в продукт! Установите драйвер посредством следующих этапов

- 1 Питание включено
- 2 Выберите способ подключения

Если отображается кнопка «Отключено», щелкните по  чтобы просмотреть видео, в котором будет показано, как подключиться

 Способ 1: Подключение посредством USB Установка в один щелчок	 Способ 2: Подключение посредством проводной сети Отключение	 Способ 3: Подключение посредством Wi-Fi Отключение
--	--	--

Советы: Если установка в один щелчок не соответствует вашей сценарии использования, вы можете попробовать [установку вручную](#)

[Руководство пользователя](#)

Советы:

Установка драйвера займет некоторое время.
Не выключайте компьютер и не запускайте другие операции, которые могут повлиять на нормальный ход установки.



5. После установки нажмите на кнопку “Пробная печать”. Если ваш принтер распечатал тестовую страницу успешно, это значит, что драйвер установлен правильно.

3.1.1.2. Способ 2: соедините принтер через сетевой кабель

1. Включить источники питания принтера и компьютера.
2. Соединять компьютер с проводной сетью.
3. Соединять Ethernet кабель со соединением сети, обеспечить подключение принтера к сети, которая подключена к компьютеру (как настроить сеть, смотрите в [статья 4](#)).
4. Вставьте установочный CD-диск в дисковод компьютера:
 - Система Windows XP: автоматически начните установку.
 - Системы Windows 7/Vista/Server 2008: включите автозапуск, нажмите на “Autorun.exe” для начала установки.
 - Система Windows 8: Когда окно “DVD RW драйвер” появится в правом верхнем углу рабочего стола, нажмите в любом месте всплывающего окна, а затем нажмите на “Autorun.exe” для начала установки.
 - Система Windows 10: Когда появится окно “DVD RW драйвер” в правом верхнем углу рабочего стола, нажмите в любом месте всплывающего окна, а затем нажмите на “Autorun.exe” для начала установки.

 **Примечание:** • Некоторые компьютеры не могут автоматически запускать CD-диски из-за системной конфигурации. Пожалуйста, щелкните два раза по иконке “Мой компьютер”, найдите “DVD RW драйвер”, затем щелкните два раза по “DVD RW Driver”, чтобы начать установку.

5. Прочтите и примите условия, содержащиеся в Лицензионном соглашении с конечным пользователем и Политике конфиденциальности, нажмите кнопку «Далее» в правом нижнем углу интерфейса, чтобы войти в интерфейс установки драйвера.
6. Пожалуйста, нажмите на кнопку “Установка в один щелчок” в Способе 2 и установите драйвер.

 **Примечание:** • Вы можете поместить курсор мышки на кнопку “Установка в один щелчок”, чтобы получить всплывающую информацию и убедиться, является ли текущий принтер тем принтером, который вы хотите установить при помощи IP-адреса, прежде чем нажмете на кнопку.

- Вы можете проверить IP-адрес принтера при помощи “Страницы конфигурации сети (Пожалуйста, прочитайте [главу 9.4](#), чтобы узнать, как распечатать).

- Если ваше программное обеспечение нашло только один принтер, нажмите на кнопку “Установка в один щелчок”, чтобы запустить процесс установки. Установка может занять некоторое время, а его длительность зависит от конфигурации вашего компьютера. Пожалуйста, ожидайте.

Добро пожаловать в продукт! Установите драйвер посредством следующих этапов

- 1 Питание включено
- 2 Выберите способ подключения

Если отображается кнопка «Отключено», щелкните по  чтобы просмотреть видео, в котором будет показано, как подключиться

 <p>Способ 1: Подключение посредством USB</p> <p>Отключено</p>	 <p>Способ 2: Подключение посредством проводной сети</p> <p>Установка в один щелчок</p>	 <p>Способ 3: Подключение посредством Wi-Fi</p> <p>Отключено</p>
---	--	--

Советы: Если установка в один щелчок не соответствует вашему сценарию использования, вы можете попробовать  [установку вручную](#)

[Руководство пользователя](#)

Советы:

Установка драйвера займет некоторое время.
Не выключайте компьютер и не запускайте другие операции, которые могут повлиять на нормальный ход установки.



- Если ваше программное обеспечение обнаружило несколько принтеров, нажмите на кнопку “Установка в один щелчок”. После этого всплывет список принтеров. Пожалуйста, выберите необходимый принтер в соответствии с IP-адресом вашего принтера или идентификатором хоста.

Добро пожаловать в продукт! Установите драйвер посредством следующих этапов

- 1 Питание включено
- 2 Выберите способ подключения

Если отображается кнопка «Отключено», щелкните по  чтобы просмотреть видео, в котором будет показано, как подключиться



Способ 1: Подключение посредством USB

Отключено



Способ 2: Подключение посредством проводной сети

Установка в один щелчок



Способ 3: Подключение посредством Wi-Fi

Отключено

Советы: Если установка в один щелчок не соответствует вашему сценарию использования, вы можете попробовать [УСТАНОВКУ ВРУЧНУЮ](#)

[Руководство пользователя](#)

Выберите принтер, который желаете установить

Настройте и установите Wi-Fi через порт

Имя принтера	Порт

Принтер проводной сети

Имя принтера	IP-адрес	Имя узла
<input checked="" type="checkbox"/> X X X Series PCL6 0001	10.10.148.149	X X X -0482E7
<input type="checkbox"/> X X X Series PCL6 0002	10.10.148.139	X X X -048304

Установить принтер из списка с именем узла 

Советы: Если принтера нет в списке, проверьте состояние сети принтера и убедитесь, что он находится в той же сети, что и текущий ПК

 **Примечание:** • Если необходимый вам принтер не присутствует в списке, нажмите на кнопку “Обновить”, чтобы искать заново. Если принтер не найден, пожалуйста, проверьте, подсоединены ли принтер и компьютер к одной сети (пожалуйста, читайте [Главу 5.4](#), чтобы узнать, как проверить).

- Когда IP-адрес принтера изменится из-за установленного с идентификатором хоста драйвера, вы сможете напрямую распечатывать без переустановки драйвера. Если вам нужно установить драйвер принтера с идентификатором хоста, нажмите на флажок “Установить принтер из списка с именем узла”.

7. После установки нажмите на кнопку “Пробная печать”. Если ваш принтер распечатал тестовую страницу успешно, это значит, что драйвер установлен правильно.

3.1.1.3. Способ 3: соедините принтер при помощи беспроводной сети

Пожалуйста, проверьте, соединен ли принтер через беспроводную сеть во время установки драйвера. Если он отсоединен, пожалуйста, установите драйвер, как в [Главе 3.1.1.3.1](#). Если соединен, пожалуйста, установите, как в [Главе 3.1.1.3.2](#).

 **Примечание:**• Вы можете распечатать “Страницу конфигурации сети”, чтобы убедиться, что принтер подключен к сети, при помощи статуса подключения. (Пожалуйста, читайте [Главу 9.4](#), чтобы узнать, как распечатать).

3.1.1.3.1. Принтер не соединен при помощи беспроводной сети

3.1.1.3.1.1. Настройте беспроводную сеть при помощи USB-кабеля и установите драйвер

У некоторых компьютеров нет функции беспроводного соединения. Этот раздел имеет две части “Соедините компьютер с роутером через WiFi” и “Соедините компьютер с роутером через проводное соединение”, чтобы ознакомить вас с процессом установки.

I. Соедините компьютер с роутером через проводное соединение

1. Соедините компьютер с роутером через проводное соединение.
2. Соедините принтер с компьютером через USB-кабель, после этого включите принтер.
3. Вставьте установочный CD-диск в дисковод компьютера:
 - Система Windows XP: автоматически начните установку.
 - Системы Windows 7/Vista/Server 2008: включите автозапуск, нажмите на “Autorun.exe” для начала установки.
 - Система Windows 8: Когда окно “DVD RW драйвер” появится в правом верхнем углу рабочего стола, нажмите в любом месте всплывающего окна, а затем нажмите на “Autorun.exe” для начала установки.
 - Система Windows 10: Когда появится окно “DVD RW драйвер” в правом верхнем углу рабочего стола, нажмите в любом месте всплывающего окна, а затем нажмите на “Autorun.exe” для начала установки.

 **Примечание:**• Некоторые компьютеры не могут автоматически запускать CD-диски из-за системной конфигурации. Пожалуйста, щелкните два раза по иконке “Мой компьютер”, найдите “DVD RW драйвер”, затем щелкните два раза по “DVD RW Driver”, чтобы начать установку.

4. Прочтите и примите условия, содержащиеся в Лицензионном соглашении с конечным пользователем и Политике конфиденциальности, нажмите кнопку «Далее» в правом нижнем углу интерфейса, чтобы войти в интерфейс установки драйвера.

5. Нажмите на кнопку “Установка в один щелчок” в Способе 3, чтобы установить драйвер.



 **Примечание:** • Вы можете поместить курсор мышки на кнопку “Установка в один щелчок”, чтобы получить всплывающую информацию и убедиться, является ли текущий принтер тем принтером, который вы хотите установить при помощи IP-адреса, прежде чем нажмете на кнопку.
• • Вы можете проверить IP-адрес принтера при помощи “Страницы конфигурации сети (Пожалуйста, прочитайте [главу 9.4](#), чтобы узнать, как распечатать).

• Нажмите на кнопку “Установка одним кликом”, если ваше программное обеспечение нашло только один принтер. После начните процесс установки, чтобы завершить автоматическую настройку сети и установку драйвера.

Добро пожаловать в продукт! Установите драйвер посредством следующих этапов

- 1 Питание включено
- 2 Выберите способ подключения

Если отображается кнопка «Отключено», щелкните по  чтобы просмотреть видео, в котором будет показано, как подключиться

 <p>Способ 1: Подключение посредством USB</p> <p>Установка в один щелчок</p>	 <p>Способ 2: Подключение посредством проводной сети</p> <p>Отключение</p>	 <p>Способ 3: Подключение посредством Wi-Fi</p> <p>Установка в один щелчок</p>
---	---	--

Советы: Если установка в один щелчок не соответствует вашему сценарию использования, вы можете попробовать  [установку вручную](#)

[Руководство пользователя](#)

Советы:

Установка драйвера займет некоторое время.
Не выключайте компьютер и не запускайте другие операции, которые могут повлиять на нормальный ход установки.



- Если ваше программное обеспечение нашло несколько принтеров, нажмите на кнопку “Установка одним щелчком”, после чего всплывет список принтеров. Пожалуйста, выберите “Настройте и установите WiFi через порт” и выберите USB-принтер. Нажмите кнопку “Подтвердить” и запустите процесс установки, чтобы завершить автоматическую настройку сети и установку драйвера.

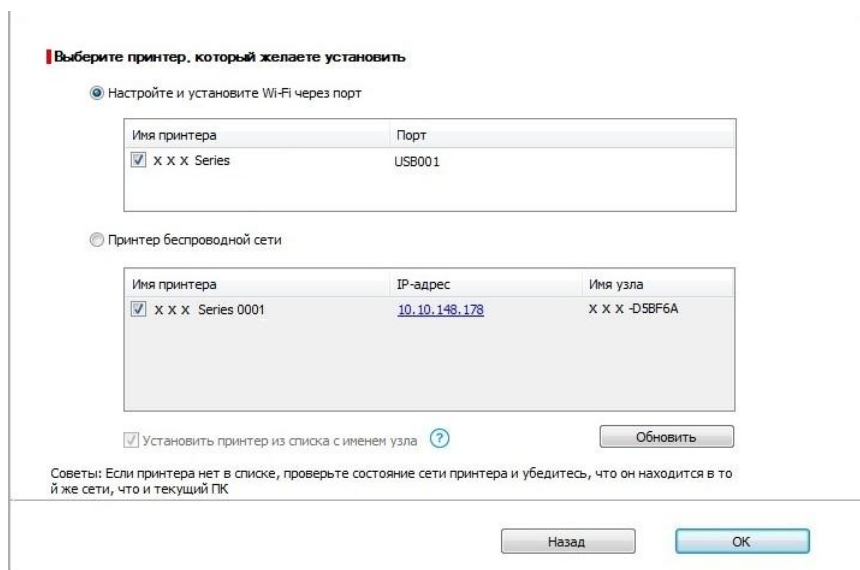
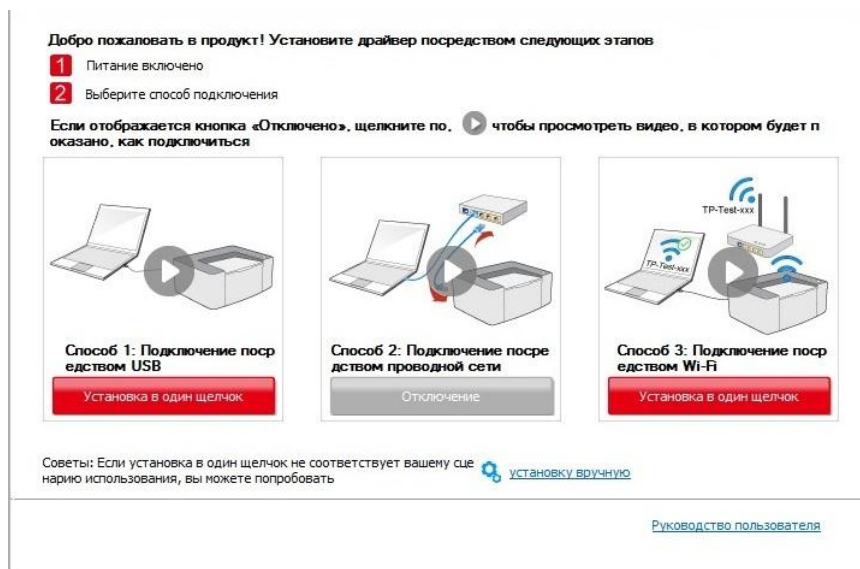

Примечание: • Когда IP-адрес принтера изменится из-за установленного с идентификатором хоста драйвера, вы сможете напрямую распечатывать без переустановки драйвера. Если вам нужно установить драйвер принтера с идентификатором хоста, нажмите на флажок “Установить принтер из списка с именем узла”.

6. После установки нажмите на кнопку “Пробная печать”. Если ваш принтер распечатал тестовую страницу успешно, это значит, что драйвер установлен правильно.

II. Соедините компьютер с роутером через сетевой кабель

1. Соедините компьютер с роутером через сетевой кабель.
2. Соедините принтер с компьютером через USB-кабель, после этого включите принтер.
3. Вставьте установочный CD-диск в дисковод компьютера:
 - Система Windows XP: автоматически начните установку.
 - Системы Windows 7/Vista/Server 2008: включите автозапуск, нажмите на “Autorun.exe” для начала установки.
 - Система Windows 8: Когда окно “DVD RW драйвер” появится в правом верхнем углу рабочего стола, нажмите в любом месте всплывающего окна, а затем нажмите на “Autorun.exe” для начала установки.
 - Система Windows 10: Когда появится окно “DVD RW драйвер” в правом верхнем углу рабочего стола, нажмите в любом месте всплывающего окна, а затем нажмите на “Autorun.exe” для начала установки.

 **Примечание:** • Некоторые компьютеры не могут автоматически запускать CD-диски из-за системной конфигурации. Пожалуйста, щелкните два раза по иконке “Мой компьютер”, найдите “DVD RW драйвер”, затем щелкните два раза по “DVD RW Driver”, чтобы начать установку.

4. Прочтите и примите условия, содержащиеся в Лицензионном соглашении с конечным пользователем и Политике конфиденциальности, нажмите кнопку «Далее» в правом нижнем углу интерфейса, чтобы войти в интерфейс установки драйвера.
5. Нажмите на кнопку “Установка в один щелчок” в Способе 3, чтобы установить драйвер.

 **Примечание:** • Вы можете поместить курсор мышки на кнопку “Установка в один щелчок”, чтобы получить всплывающую информацию и убедиться, является ли текущий принтер тем принтером, который вы хотите установить при помощи IP-адреса, прежде чем нажмете на кнопку.



- Вы можете проверить IP-адрес принтера при помощи “Страницы конфигурации сети (Пожалуйста, прочитайте [главу 9.4](#), чтобы узнать, как распечатать).

- Нажмите на кнопку “Установка одним щелчком”, если ваше программное обеспечение нашло только один принтер. После этого всплывет окно с настройкой беспроводной сети. Укажите ваши SSID и пароль, а после нажмите на кнопку “Подтвердить”, чтобы начать установку. Установка может занять некоторое время, а ее длительность зависит от конфигурации вашего компьютера. Пожалуйста, ожидайте.

Добро пожаловать в продукт! Установите драйвер посредством следующих этапов

- 1 Питание включено
- 2 Выберите способ подключения

Если отображается кнопка «Отключено», щелкните по  чтобы просмотреть видео, в котором будет показано, как подключиться

 <p>Способ 1: Подключение посредством USB</p> <p>Установка в один щелчок</p>	 <p>Способ 2: Подключение посредством проводной сети</p> <p>Отключение</p>	 <p>Способ 3: Подключение посредством Wi-Fi</p> <p>Установка в один щелчок</p>
---	---	--

Советы: Если установка в один щелчок не соответствует вашему сценарию использования, вы можете попробовать  [установку вручную](#)

[Руководство пользователя](#)

1. Щелкните «Печать страницы информации о беспроводной сети», чтобы получить имя сети и метод шифрования. Если вам известны имя сети и метод шифрования, пропустите этот этап.

2. Введите имя пользователя беспроводной сети и пароль.

Номер SSID:

Пароль:

Показать пароль

- Если ваше программное обеспечение нашло больше одного принтера, всплывет окно со списком принтеров. Вам нужно настроить текущий принтер, который подсоединен к беспроводной сети через USB-кабель и установить драйвер. Пожалуйста, выберите “Настройте и установите WiFi через порт” в окне со списком принтеров и поставьте галочку возле “USB-принтер”. Нажмите на кнопку “Подтвердить”, после чего всплывет окно с настройкой беспроводной сети. Укажите SSID беспроводной сети и пароль, после этого нажмите на кнопку “Подтвердить” и начните процесс установки. Установка может занять некоторое время, а ее длительность зависит от конфигурации вашего компьютера. Пожалуйста, ожидайте.

Добро пожаловать в продукт! Установите драйвер посредством следующих этапов

- 1 Питание включено
- 2 Выберите способ подключения

Если отображается кнопка «Отключено», щелкните по  чтобы просмотреть видео, в котором будет показано, как подключиться



Способ 1: Подключение посредством USB

Установка в один щелчок



Способ 2: Подключение посредством проводной сети

Отключение



Способ 3: Подключение посредством Wi-Fi

Установка в один щелчок

Советы: Если установка в один щелчок не соответствует вашему сценарию использования, вы можете попробовать [установку вручную](#)

[Руководство пользователя](#)

Выберите принтер, который желаете установить

Настройте и установите Wi-Fi через порт

Имя принтера	Порт
<input checked="" type="checkbox"/> x x x Series	USB001

Принтер беспроводной сети

Имя принтера	IP-адрес	Имя узла
<input checked="" type="checkbox"/> x x x Series 0001	10.10.148.178	x x x -D5BF6A

Установить принтер из списка с именем узла 

Советы: Если принтера нет в списке, проверьте состояние сети принтера и убедитесь, что он находится в той же сети, что и текущий ПК

1. Щелкните «Печать страницы информации о беспроводной сети», чтобы получить имя сети и метод шифрования. Если вам известны имя сети и метод шифрования, пропустите этот этап.

2. Введите имя пользователя беспроводной сети и пароль.

Номер SSID:

Пароль:

Показать пароль

 **Примечание:**• Когда IP-адрес принтера изменится из-за установленного с идентификатором хоста драйвера, вы сможете напрямую распечатывать без переустановки драйвера. Если вам нужно установить драйвер принтера с идентификатором хоста, нажмите на флажок “Установить принтер из списка с именем узла”.

6. После установки нажмите на кнопку “Пробная печать”. Если ваш принтер распечатал тестовую страницу успешно, это значит, что драйвер установлен правильно.

3.1.1.3.1.2. Соедините компьютер с принтером напрямую через WiFi и установите драйвер

Соедините компьютер с принтером при помощи прямого WiFi-соединения. Это подходит для беспроводной сети без режима инфраструктуры. Но все еще необходим сценарий временного использования принтера при помощи беспроводной сети. Вы можете напрямую соединить компьютер, у которого есть функция беспроводного соединения, с принтером для распечатки.

1. Включить источники питания принтера и компьютера.
2. Соединять компьютер со сетью WiFi Direct (как распределить, смотри. на [статья 5.2.2](#)).
3. Вставьте установочный CD-диск в дисковод компьютера:
 - Система Windows XP: автоматически начните установку.
 - Системы Windows 7/Vista/Server 2008: включите автозапуск, нажмите на “Autorun.exe” для начала установки.
 - Система Windows 8: Когда окно “DVD RW драйвер” появится в правом верхнем углу рабочего стола, нажмите в любом месте всплывающего окна, а затем нажмите на “Autorun.exe” для начала установки.
 - Система Windows 10: Когда появится окно “DVD RW драйвер” в правом верхнем углу рабочего стола, нажмите в любом месте всплывающего окна, а затем нажмите на “Autorun.exe” для начала установки.

 **Примечание:** • Некоторые компьютеры не могут автоматически запускать CD-диски из-за системной конфигурации. Пожалуйста, щелкните два раза по иконке “Мой компьютер”, найдите “DVD RW драйвер”, затем щелкните два раза по “DVD RW Driver”, чтобы начать установку.



4. Прочтите и примите условия, содержащиеся в Лицензионном соглашении с конечным пользователем и Политике конфиденциальности, нажмите кнопку «Далее» в правом нижнем углу интерфейса, чтобы войти в интерфейс установки драйвера.

5. Нажмите на кнопку “Установка одним щелчком” в Способе 3, после чего начните процесс установки. Установка может занять некоторое время, а ее длительность зависит от конфигурации вашего компьютера. Пожалуйста, ожидайте.

Добро пожаловать в продукт! Установите драйвер посредством следующих этапов

- 1 Питание включено
- 2 Выберите способ подключения

Если отображается кнопка «Отключено», щелкните по  чтобы просмотреть видео, в котором будет показано, как подключиться

 <p>Способ 1: Подключение посредством USB</p> <p>Отключено</p>	 <p>Способ 2: Подключение посредством проводной сети</p> <p>Отключено</p>	 <p>Способ 3: Подключение посредством Wi-Fi</p> <p>Установка в один щелчок</p>
--	---	---

Советы: Если установка в один щелчок не соответствует вашему сценарию использования, вы можете попробовать [установку вручную](#)

[Руководство пользователя](#)

Советы:

Установка драйвера займет некоторое время.
Не выключайте компьютер и не запускайте другие операции, которые могут повлиять на нормальный ход установки.



6. После установки нажмите на кнопку “Пробная печать”. Если ваш принтер распечатал тестовую страницу успешно, это значит, что драйвер установлен правильно.

3.1.1.3.2. Принтер уже подключен к беспроводной сети

1. Принтер уже подключен к беспроводной сети, вы можете распечатать “Страницу конфигурации сети” для проверки (Читайте [Главу 9.4](#), чтобы узнать, как распечатать).
2. Подключите компьютер к сети принтера.
3. Вставьте установочный CD-диск в дисковод компьютера:
 - Система Windows XP: автоматически начните установку.
 - Системы Windows 7/Vista/Server 2008: включите автозапуск, нажмите на “Autorun.exe” для начала установки.
 - Система Windows 8: Когда окно “DVD RW драйвер” появится в правом верхнем углу рабочего стола, нажмите в любом месте всплывающего окна, а затем нажмите на “Autorun.exe” для начала установки.
 - Система Windows 10: Когда появится окно “DVD RW драйвер” в правом верхнем углу рабочего стола, нажмите в любом месте всплывающего окна, а затем нажмите на “Autorun.exe” для начала установки.

 **Примечание:** • Некоторые компьютеры не могут автоматически запускать CD-диски из-за системной конфигурации. Пожалуйста, щелкните два раза по иконке “Мой компьютер”, найдите “DVD RW драйвер”, затем щелкните два раза по “DVD RW Driver”, чтобы начать установку.

4. Прочтите и примите условия, содержащиеся в Лицензионном соглашении с конечным пользователем и Политике конфиденциальности, нажмите кнопку «Далее» в правом нижнем углу интерфейса, чтобы войти в интерфейс установки драйвера.
5. Нажмите на кнопку “Установка в один щелчок” в Способе 3, чтобы установить драйвер.

 **Примечание:** • Вы можете поместить курсор мышки на кнопку “Установка в один щелчок”, чтобы получить всплывающую информацию и убедиться, является ли текущий принтер тем принтером, который вы хотите установить при помощи IP-адреса, прежде чем нажмете на кнопку.



- • Вы можете проверить IP-адрес принтера при помощи “Страницы конфигурации сети” (Пожалуйста, прочитайте [главу 9.4](#), чтобы узнать, как распечатать).

- Если ваше программное обеспечение нашло только один принтер, нажмите на кнопку “Установка в один щелчок”, чтобы запустить процесс установки. Установка может занять некоторое время, а его длительность зависит от конфигурации вашего компьютера. Пожалуйста, ожидайте.

Добро пожаловать в продукт! Установите драйвер посредством следующих этапов

- 1 Питание включено
- 2 Выберите способ подключения

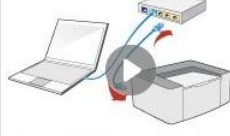
Если отображается кнопка «Отключено», щелкните по  чтобы просмотреть видео, в котором будет показано, как подключиться

 <p>Способ 1: Подключение посредством USB</p> <p>Отключение</p>	 <p>Способ 2: Подключение посредством проводной сети</p> <p>Отключение</p>	 <p>Способ 3: Подключение посредством Wi-Fi</p> <p>Установка в один щелчок</p>
--	---	--

Советы: Если установка в один щелчок не соответствует вашей сценарии использования, вы можете попробовать  [установку вручную](#)

[Руководство пользователя](#)

Советы:

Установка драйвера займет некоторое время. Не выключайте компьютер и не запускайте другие операции, которые могут повлиять на нормальный ход установки.



- Если программное обеспечение нашло несколько принтеров, список принтеров всплывет. Пожалуйста, выберите необходимый принтер в соответствии с IP-адресом сети вашего принтера или его идентификатором хоста.

Добро пожаловать в продукт! Установите драйвер посредством следующих этапов

- 1 Питание включено
- 2 Выберите способ подключения

Если отображается кнопка «Отключено», щелкните по  чтобы просмотреть видео, в котором будет показано, как подключиться



Способ 1: Подключение посредством USB

Отключение

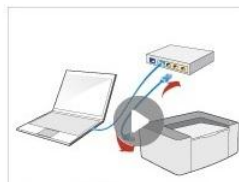

Способ 2: Подключение посредством проводной сети

Отключение



Способ 3: Подключение посредством Wi-Fi

Установка в один щелчок

Советы: Если установка в один щелчок не соответствует вашему сценарию использования, вы можете попробовать [установку вручную](#)

[Руководство пользователя](#)

Выберите принтер, который желаете установить

Настройте и установите Wi-Fi через порт

Имя принтера	Порт

Принтер беспроводной сети

Имя принтера	IP-адрес	Имя узла
<input checked="" type="checkbox"/> X X X Series PCL6 0001	10.10.148.117	X X X -C6E810
<input type="checkbox"/> X X X Series PCL6 0002	10.10.148.128	X X X -22F85D
<input type="checkbox"/> X X X Series PCL6 0003	10.10.148.130	X X X -02D32B

Установить принтер из списка с именем узла 

Советы: Если принтера нет в списке, проверьте состояние сети принтера и убедитесь, что он находится в той же сети, что и текущий ПК

 **Примечание:** • Если необходимый вам принтер не присутствует в списке, нажмите на кнопку “Обновить”, чтобы искать заново. Если принтер не найден, пожалуйста, проверьте, подсоединены ли принтер и компьютер к одной сети (пожалуйста, читайте [Главу 5.4](#), чтобы узнать, как проверить).

• Когда IP-адрес принтера изменится из-за установленного с идентификатором хоста драйвера, вы сможете напрямую распечатывать без переустановки драйвера. Если вам нужно установить драйвер принтера с идентификатором хоста, нажмите на флажок “Установить принтер из списка с именем узла”.

6. После установки нажмите на кнопку “Пробная печать”. Если ваш принтер распечатал тестовую страницу успешно, это значит, что драйвер установлен правильно.

3.1.2. Ручная установка

• Перед установкой драйвера, вам нужно узнать тип принтера, напечатайте пожалуйста информационный лист принтера и просмотрите наименование (как не печатать, смотри [статью 9.4](#)).

3.1.2.1. Способ соединения и подключения USB

1. Соедините принтер с компьютером через USB-кабель, включите принтер и компьютер.

2. Вставьте установочный CD-диск в дисковод компьютера:

- Система Windows XP: автоматически начните установку.
- Системы Windows 7/Vista/Server 2008: включите автозапуск, нажмите на “Autorun.exe” для начала установки.
- Система Windows 8: Когда окно “DVD RW драйвер” появится в правом верхнем углу рабочего стола, нажмите в любом месте всплывающего окна, а затем нажмите на “Autorun.exe” для начала установки.
- Система Windows 10: Когда появится окно “DVD RW драйвер” в правом верхнем углу рабочего стола, нажмите в любом месте всплывающего окна, а затем нажмите на “Autorun.exe” для начала установки.

 **Примечание:** • Некоторые компьютеры не могут автоматически запускать CD-диски из-за системной конфигурации. Пожалуйста, щелкните два раза по иконке “Мой компьютер”, найдите “DVD RW драйвер”, затем щелкните два раза по “DVD RW Driver”, чтобы начать установку.

3. Прочтите и примите условия, содержащиеся в Лицензионном соглашении с конечным пользователем и Политике конфиденциальности, нажмите кнопку «Далее» в правом нижнем углу интерфейса, чтобы войти в интерфейс установки драйвера.

4. Нажмите на “установку вручную” в нижней части окна установщика драйвера, после чего запустите окно ручной установки.

5. Пожалуйста, выберите язык установки и модель принтера.

6. Выберите “Подключение USB” и нажмите на “Установить”.

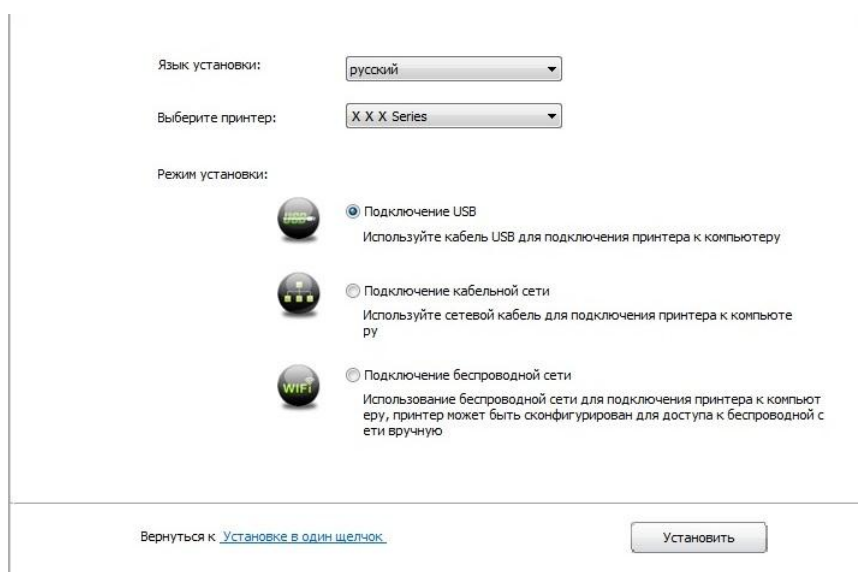

7. Программное обеспечение установит драйвер автоматически. Процесс установки может занять некоторое время. Его длительность зависит от конфигурации вашего компьютера. Пожалуйста, ожидайте.

8. После установки нажмите на кнопку “Пробная печать”. Если ваш принтер распечатал тестовую страницу успешно, это значит, что драйвер установлен правильно.

3.1.2.2. Способ соединения и установки проводной сети

1. Включить источники питания принтера и компьютера.
2. Соединять компьютер с проводной сетью.
3. Соединять Ethernet кабель со соединением сети, обеспечить подключение принтера к сети, которая подключена к компьютеру (как настроить сеть, смотрите в [статья 4](#)).
4. Вставьте установочный CD-диск в дисковод компьютера:
 - Система Windows XP: автоматически начните установку.
 - Системы Windows 7/Vista/Server 2008: включите автозапуск, нажмите на “Autorun.exe” для начала установки.
 - Система Windows 8: Когда окно “DVD RW драйвер” появится в правом верхнем углу рабочего стола, нажмите в любом месте всплывающего окна, а затем нажмите на “Autorun.exe” для начала установки.
 - Система Windows 10: Когда появится окно “DVD RW драйвер” в правом верхнем углу рабочего стола, нажмите в любом месте всплывающего окна, а затем нажмите на “Autorun.exe” для начала установки.

 **Примечание:** • Некоторые компьютеры не могут автоматически запускать CD-диски из-за системной конфигурации. Пожалуйста, щелкните два раза по иконке “Мой компьютер”, найдите “DVD RW драйвер”, затем щелкните два раза по “DVD RW Driver”, чтобы начать установку.

5. Прочтите и примите условия, содержащиеся в Лицензионном соглашении с конечным пользователем и Политике конфиденциальности, нажмите кнопку «Далее» в правом нижнем углу интерфейса, чтобы войти в интерфейс установки драйвера.
6. Нажмите на “установку вручную” в нижней части окна установщика драйвера, после чего запустите окно ручной установки.
7. Пожалуйста, выберите язык установки и модель принтера.
8. Выберите “Подключение кабельной сети” и нажмите на “Установить”.

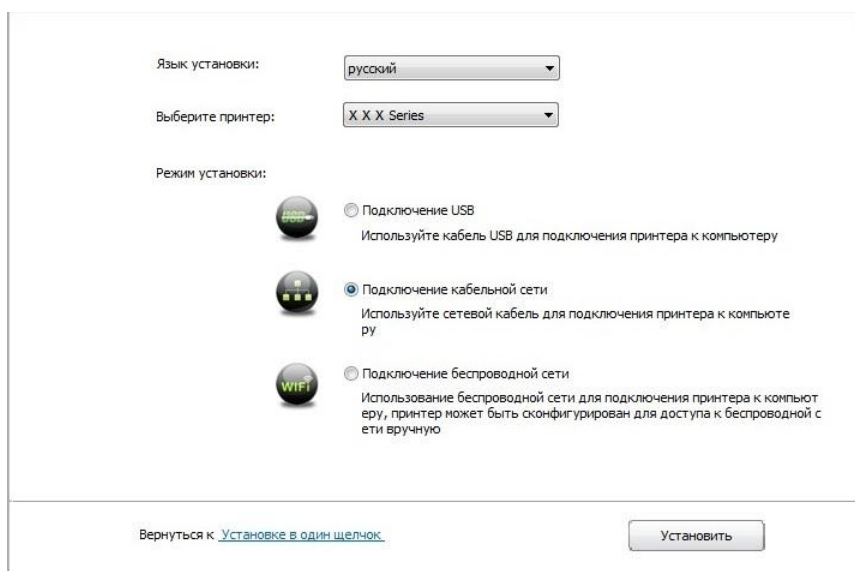

9. Установщик найдет принтер автоматически, процесс поиска может занять некоторое время.

10. После поиска, выбирай принтер, с которым нужно соединять, кликните на “Далее”.

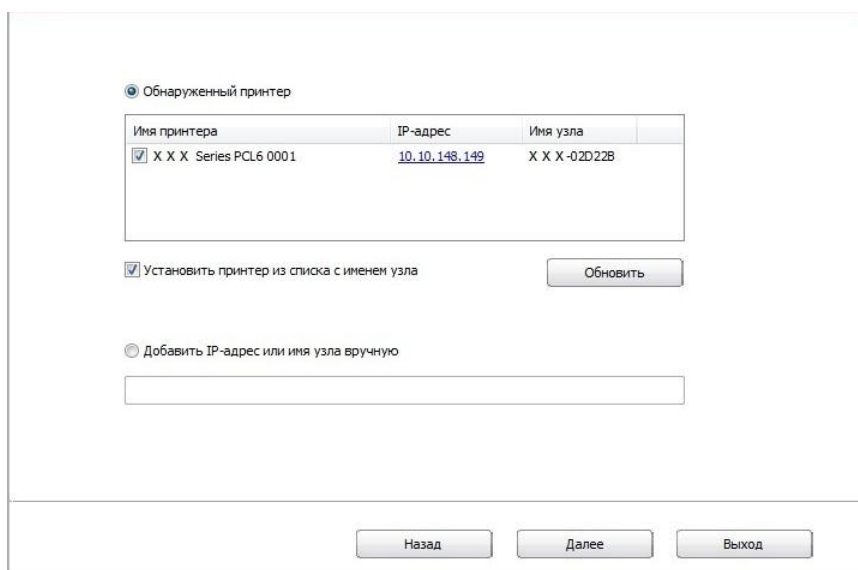

Примечание:

- Если в списке найденных принтеров отсутствует принтер, с которым вам нужно соединиться, то кликните на “обновление” для поиска еще раз.
- Когда IP-адрес принтера изменится из-за установленного с идентификатором хоста драйвера, вы сможете напрямую распечатывать без переустановки драйвера. Если вам нужно установить драйвер принтера с идентификатором хоста, нажмите на флажок “Установить принтер из списка с именем узла”.
- Если добавлять адрес IP или наименование ведущей машины вручную, то вам надо узнать адрес или наименование ведомой машины принтера, с которым вам надо соединиться. Если не узнаете, то напечатайте “страницу расположения сети” и просмотрите адрес IP и наименование ведущей машины (смотри. на [статья 9.4](#)).

8. Программное обеспечение установит драйвер автоматически. Процесс установки может занять некоторое время. Его длительность зависит от конфигурации вашего компьютера. Пожалуйста, ожидайте.

9. После установки нажмите на кнопку “Пробная печать”. Если ваш принтер распечатал тестовую страницу успешно, это значит, что драйвер установлен правильно.

3.1.2.3. Способ соединения и установки беспроводной сети

Типы соединения беспроводной сети делятся на инфраструктурный режим и режим WiFi Direct. (Обратитесь к [Главе 5](#) для более подробной информации).

3.1.2.3.1. Установка инфраструктурного режима

1. Подключите компьютер к точке доступа (беспроводный маршрутизатор).
2. Соедините принтер с компьютером через USB-кабель, после этого включите принтер.
3. Вставьте установочный CD-диск в дисковод компьютера:

- Система Windows XP: автоматически начните установку.
- Системы Windows 7/Vista/Server 2008: включите автозапуск, нажмите на “Autorun.exe” для начала установки.
- Система Windows 8: Когда окно “DVD RW драйвер” появится в правом верхнем углу рабочего стола, нажмите в любом месте всплывающего окна, а затем нажмите на “Autorun.exe” для начала установки.
- Система Windows 10: Когда появится окно “DVD RW драйвер” в правом верхнем углу рабочего стола, нажмите в любом месте всплывающего окна, а затем нажмите на “Autorun.exe” для начала установки.

 **Примечание:** Некоторые компьютеры не могут автоматически запускать CD-диски из-за системной конфигурации. Пожалуйста, щелкните два раза по иконке “Мой компьютер”, найдите “DVD RW драйвер”, затем щелкните два раза по “DVD RW Driver”, чтобы начать установку.

4. Прочтите и примите условия, содержащиеся в Лицензионном соглашении с конечным пользователем и Политике конфиденциальности, нажмите кнопку «Далее» в правом нижнем углу интерфейса, чтобы войти в интерфейс установки драйвера.
5. Нажмите на “установку вручную” в нижней части окна установщика драйвера, после чего запустите окно ручной установки.
6. Пожалуйста, выберите язык установки и модель принтера.
7. Выберите “Подключение беспроводной сети” и нажмите на “Установить”.

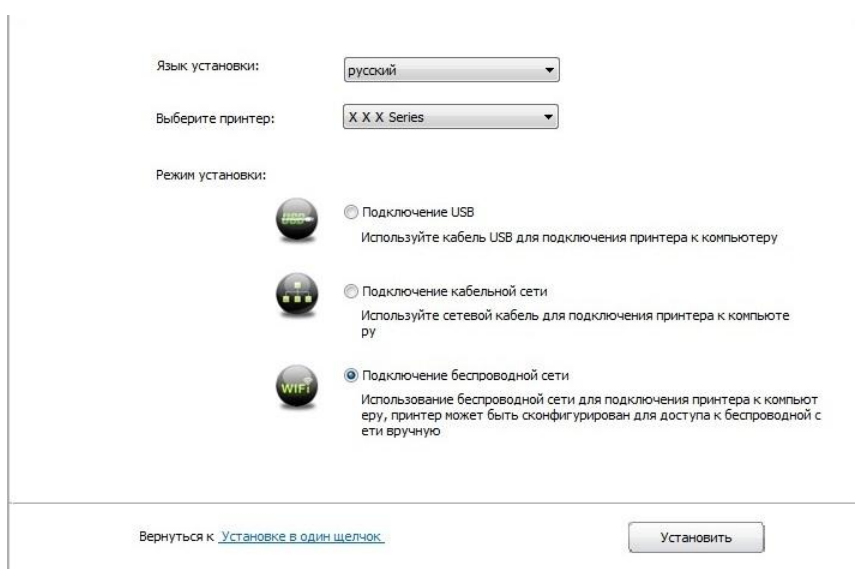

8. Выберите выбор “Да, если вы желаете настроить беспроводную сеть принтера” в окне расположения беспроводной сети, распределить принтер на беспроводную сеть согласно указанию (как распределить, смотри на [статья 5.1.1](#)).

Программа установки, этот шаг будет основываться на ваш выбор, решить, следует ли настроить принтер к беспроводной сети.

- Если вам необходимо настроить или изменить принтер к беспроводной сети, выберите принтер, подключенный к USB " Да ".
- Если вы не настроить беспроводную сеть принтера, выберите " Нет ".

Да, если вы желаете настроить беспроводную сеть принтера.

Нет, принтер был подключен к беспроводной сети

Назад Далее Выход

9. Установщик найдет принтер автоматически, после чего беспроводная сеть успешно настроится. Процесс поиска может занять некоторое время.

10. Выберите принтер, с которым вам нужно соединять, кликните на “Далее”.

Обнаруженный принтер

Имя принтера	IP-адрес	Имя узла
<input checked="" type="checkbox"/> X X X Series PCL6 0001	10.10.148.149	X X X -02D22B

Установить принтер из списка с именем узла Обновить

Добавить IP-адрес или имя узла вручную

Назад Далее Выход

 **Примечание:** • Если в списке найденных принтеров отсутствует принтер, с которым вам нужно соединять, то кликните на “Обновить” для поиска еще раз.

- Когда IP-адрес принтера изменится из-за установленного с идентификатором хоста драйвера, вы сможете напрямую распечатывать без переустановки драйвера. Если вам нужно установить драйвер принтера с идентификатором хоста, нажмите на флажок “Установить принтер из списка с именем узла”.
- Если добавлять адрес IP или наименование ведущей машины вручную, то вам надо узнать адрес или наименование ведущей машины принтера, с которым вам надо соединять. Если не узнаете, то напечатайте “страницу расположения сети” и просмотрите адрес IP и наименование ведущей машины (смотри. на [статья 9.4](#)).

11. Программное обеспечение установит драйвер автоматически. Процесс установки может занять некоторое время. Его длительность зависит от конфигурации вашего компьютера. Пожалуйста, ожидайте.

12. После установки нажмите на кнопку “Пробная печать”. Если ваш принтер распечатал тестовую страницу успешно, это значит, что драйвер установлен правильно.

3.1.2.3.2. Режим WiFi Direct

1. Включить источники питания принтера и компьютера.

2. Соединять компьютер со сетью WiFi Direct (как распределить, смотри. на [статья 5.2.2](#)).

3. Вставьте установочный CD-диск в дисковод компьютера:

- Система Windows XP: автоматически начните установку.
- Системы Windows 7/Vista/Server 2008: включите автозапуск, нажмите на “Autorun.exe” для начала установки.
- Система Windows 8: Когда окно “DVD RW драйвер” появится в правом верхнем углу рабочего стола, нажмите в любом месте всплывающего окна, а затем нажмите на “Autorun.exe” для начала установки.
- Система Windows 10: Когда появится окно “DVD RW драйвер” в правом верхнем углу рабочего стола, нажмите в любом месте всплывающего окна, а затем нажмите на “Autorun.exe” для начала установки.

 **Примечание:** • Некоторые компьютеры не могут автоматически запускать CD-диски из-за системной конфигурации. Пожалуйста, щелкните два раза по иконке “Мой компьютер”, найдите “DVD RW драйвер”, затем щелкните два раза по “DVD RW Driver”, чтобы начать установку.

4. Прочтите и примите условия, содержащиеся в Лицензионном соглашении с конечным пользователем и Политике конфиденциальности, нажмите кнопку «Далее» в правом нижнем углу интерфейса, чтобы войти в интерфейс установки драйвера.

5. Нажмите на “установку вручную” в нижней части окна установщика драйвера, после чего запустите окно ручной установки.

6. Пожалуйста, выберите язык установки и модель принтера.

7. Выберите “Подключение беспроводной сети” и нажмите на “Установить”.

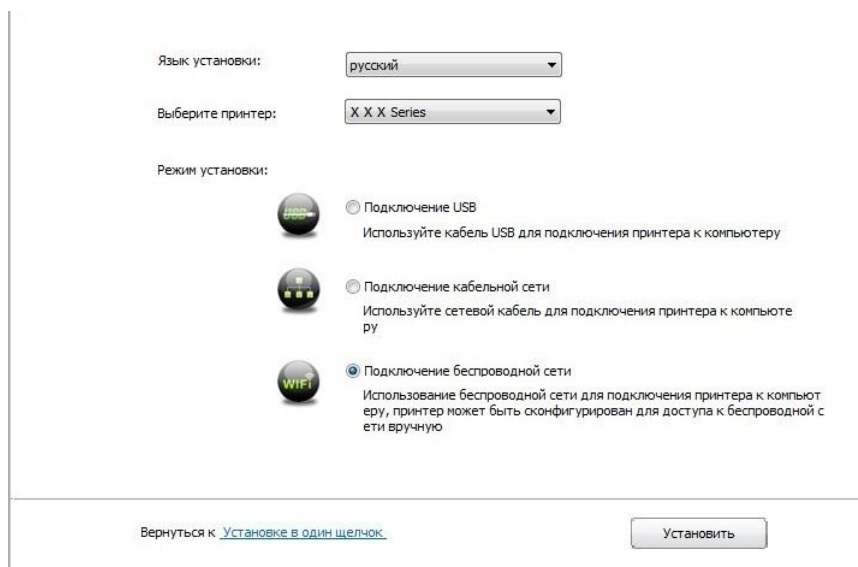

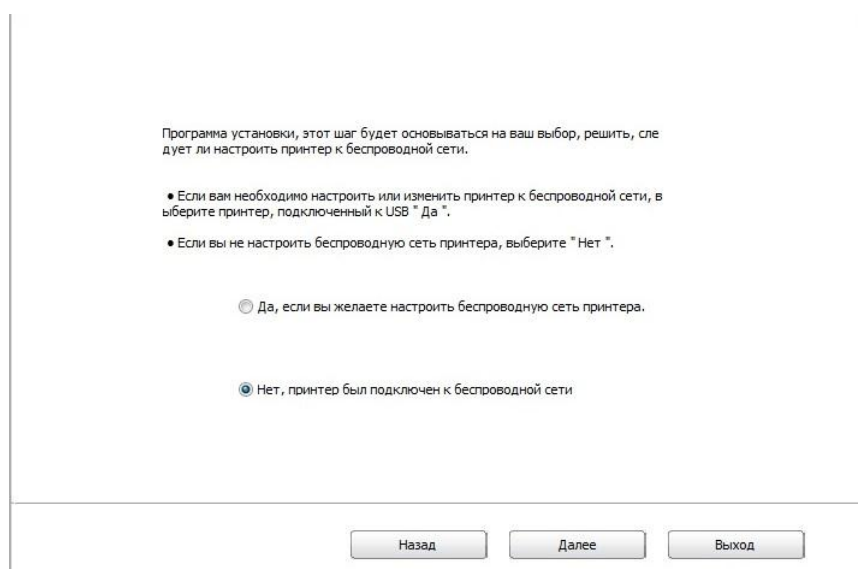

8. Выбирайте выбор “Нет, принтер был подключен к беспроводной сети” в окне беспроводной сети, кликните на “Далее”.

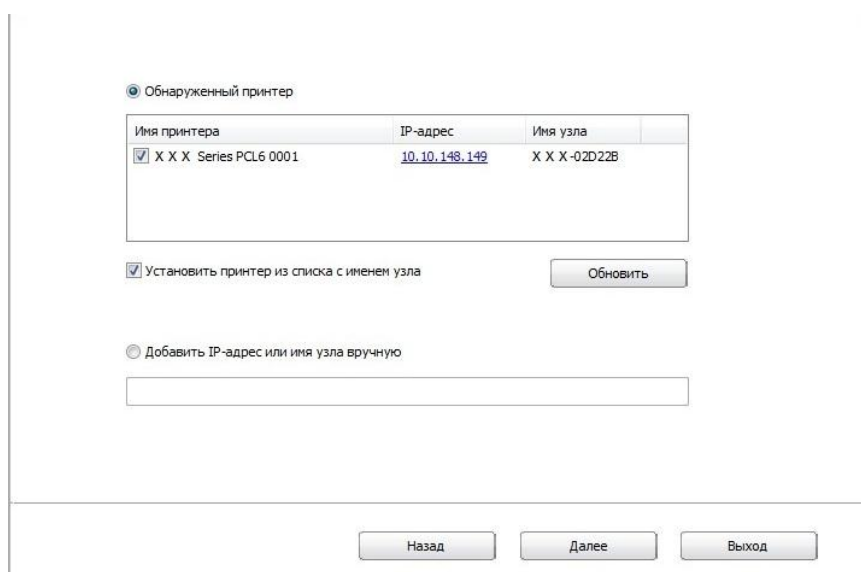

9. Установщик найдет принтер автоматически, процесс поиска может занять некоторое время.

10. Выберите принтер, с которым вам нужно соединять, кликните на “Далее”.



 **Примечание:** • Если в списке найденных принтеров отсутствует принтер, с которым вам нужно соединять, то кликните на “Обновить” для поиска еще раз.
• Когда IP-адрес принтера изменится из-за установленного с идентификатором хоста драйвера, вы сможете напрямую распечатывать без переустановки драйвера. Если вам нужно установить драйвер принтера с идентификатором хоста, нажмите на флажок “Установить принтер из списка с именем узла”.
• Если добавлять адрес IP или наименование ведущей машины вручную, то вам надо узнать адрес или наименование ведущей машины принтера, с которым вам надо соединять. Если не узнаете, то напечатайте “страницу расположения сети” и просмотрите адрес IP и наименование ведущей машины (смотри. на [статья 9.4](#)).

11. Программное обеспечение установит драйвер автоматически. Процесс установки может занять некоторое время. Его длительность зависит от конфигурации вашего компьютера. Пожалуйста, ожидайте.

12. После установки нажмите на кнопку “Пробная печать”. Если ваш принтер распечатал тестовую страницу успешно, это значит, что драйвер установлен правильно.

3.1.3. Способ удаления драйвера

Нижеследующие операции Windows 7 взяты в пример, информации на экране вашего компьютера может иметь разницу из-за разных операционных систем.

1. Кликните меню Старт компьютера, потом кликните Все программы.
2. Кликните Pantum, потом кликните Pantum Серии XXX, где XXX в Pantum Серии XXX означает тип продукции.
3. Кликните Удалить, исключать драйвер согласно указанию в окне удаления.

4. перезапустить компьютер после перезагрузки.

3.2. Установка драйвера для системы macOS

- Установка драйвера системы macOS делится на два шага: подключение драйвера и добавление принтера. Если вы не печатаете способом AirPrint, то не нужно устанавливать драйвер, можно использовать прямое добавление принтера.
- При установке драйвера с использованием проводной или беспроводной сетями, вам нужно узнать наименование Bonjour принтера, напечатать “Стр.настр.сети” и просмотрите (смотри. на [статья 9.4](#)).

3.2.1. Установка драйвера

Нижеследующие операции возьмет macOS 10.11 в пример, информации в экране вашего компьютера могут существовать различия из-за разных операционных систем.

1. Включить источники питания принтера и компьютера.
2. Вставляйте приложенный установочный диск в дисковод для компакт-дисков компьютера, кликните два раза пакет установки Pantum Серии XXX (где XXX означает тип продукции).

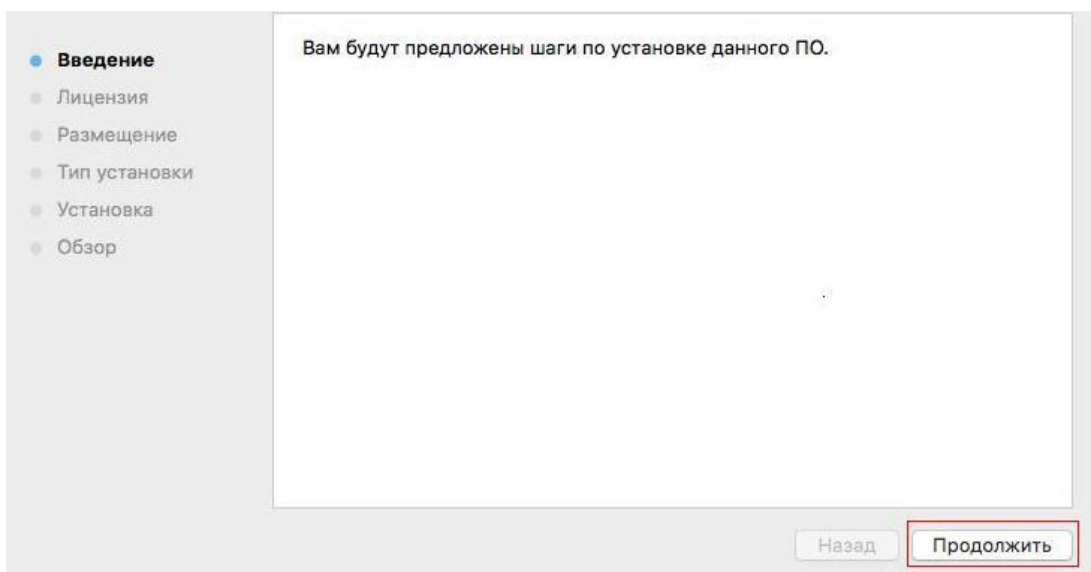

3. Кликните “Продолжить”.

4. Читайте лицензионное соглашение, и кликните “Продолжить”.

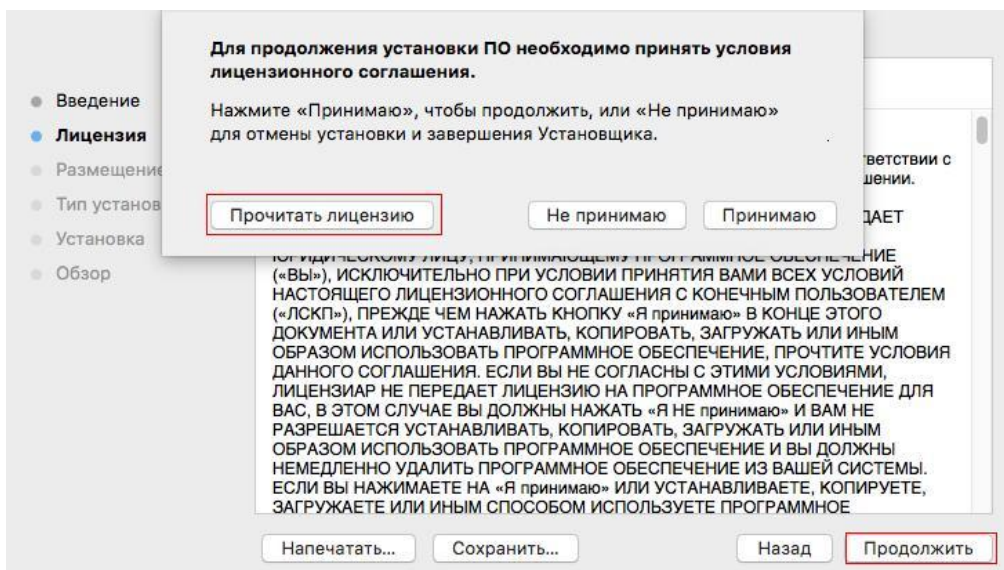

5. Кликните “Принимаю” в выталкивающем окне советования, принимай лицензионное соглашение.

6. Кликните “Установить”.

7. Вводи шифр компьютера, кликните “ Установить ПО ”.

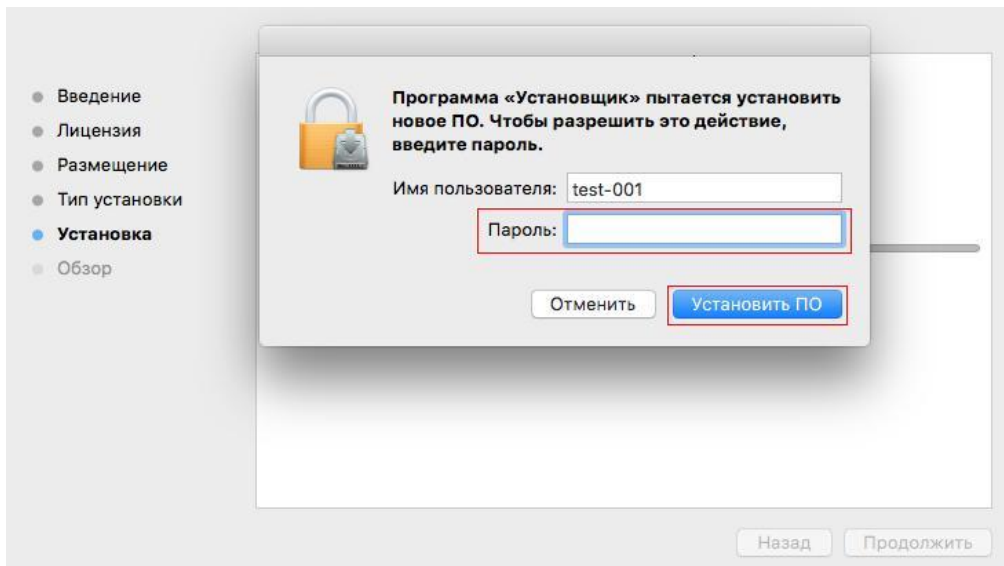

8. Кликните на “продоолжение установки” в всплывающем окне.

9. Система совершит подключение программы автоматически.

- Используйте кабель USB для подключения компьютера к модулю WiFi, в процессе установке драйвера появится окно подсказки по конфигурации беспроводной сети, как показано на следующих рисунках.

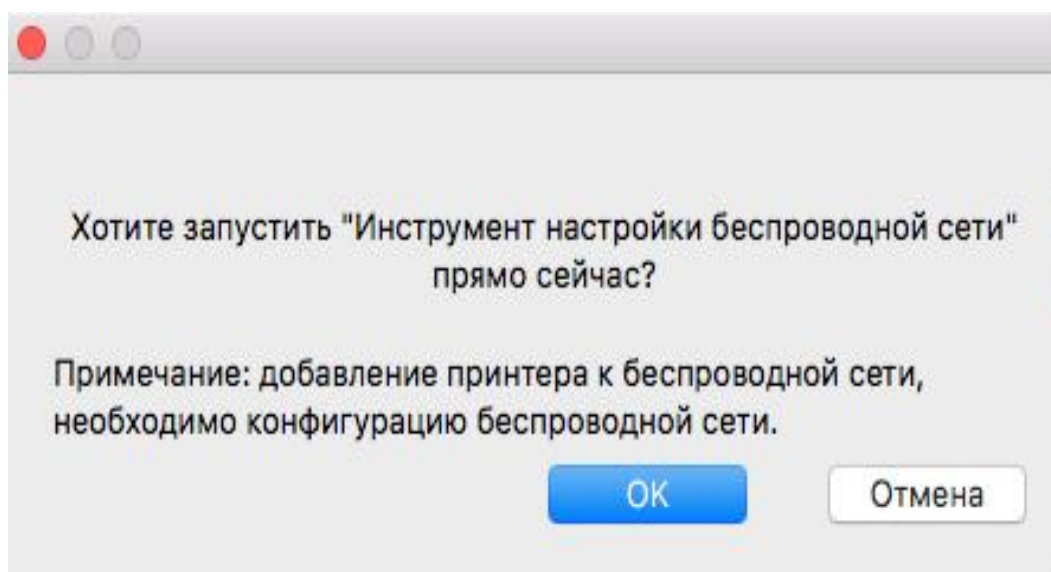

-
-  **Примечание:** • Нажмите "Да" и можете сконфигурировать беспроводную сеть принтера беспроводной сетью (пожалуйста, смотрите информацию о методе конфигурации в [Главе 5.1.1](#)). После конфигурации вытащите кабель USB, добавьте сетевое подключение принтера в появившемся интерфейсе "Добавить принтер" (пожалуйста, смотрите информацию о том, как добавить принтер, в [Главе 3.3](#)).
- Нажмите "Нет" и сможете добавить подключение принтера через кабель USB в появившемся интерфейсе "Добавить принтер" (пожалуйста, смотрите информацию о том, как добавить принтер, в [Главе 3.3](#)).
-

При использовании кабеля USB для подключения компьютера и модуля, не являющегося модулем WiFi, вы можете добавить принтер в появившемся в процессе установки драйвера интерфейсе "Добавить принтер" (пожалуйста, смотрите информацию о том, как добавить принтер, в [Главе 3.3](#)).

3.3. Система macOS добавление принтер

3.3.1. Добавьте принтер через USB

1. Соединять принтер с компьютером путем кабель USB, включить источник питания.
2. Войдите в “Системные настройки” компьютера-“ Принтеры и сканеры”, просмотреть добавление ли принтера в списке принтера.
3. Кликните  на кнопку, выбирай “Добавить принтер или сканер ”.
4. Выбирай принтер, потом выбирай соответствующий тип принтера из всплывающего меню “Использование”.
5. Кликните “Добавление”.

3.3.2. Добавьте принтер через проводное соединение

1. Включить источники питания принтера и компьютера.
2. Соединять компьютер с проводной сетью.
3. Соединять Ethernet со соединением сети, обеспечивать, принтер соединя кабелью со сетью, которая соединяется с компьютером (как распределить сеть, смотри на [статья 4](#)).
4. Войдите в “Системные настройки” компьютера-“ Принтеры и сканеры”, просмотреть добавление ли принтера в списке принтера.
5. Кликните  на кнопку, выбирай “Добавить принтер или сканер ”.
6. Выбирай принтер, потом выбирай соответствующий тип принтера из всплывающего меню “Использование”.
7. Кликните “Добавление”.

3.3.3. Добавьте принтер через беспроводное соединение

1. Включить источники питания принтера и компьютера.
2. Обеспечивать, что уже создали соединение беспроводной сети между компьютером и принтером.

 **Примечание:**• Если быть инфраструктурной меделью, то соединять принтер беспроводной сети с входным пунктом (беспроводный маршрутизатор), как соединять, смотри. на [статья 5.1](#).
• Если беспроводной сетью является моделей прямого включения, то WiFi Direct сторону клиента со сетевым принтером, как включать, смотри [статью 5.2](#).

3. Войдите в “Системные настройки” компьютера-“Принтеры и сканеры”, просмотреть добавление ли принтера в списке принтера.
4. Кликните  на кнопку, выбирай “Добавить принтер или сканер ”.

5. Выбирай принтер, потом выбирай соответствующий тип принтера из всплывающего меню “Использование”.

6. Кликните “Добавление”.

3.3.4. Соединения через AirPrint

1. Включить источники питания принтера и компьютера.

2. Обеспечивать, что уже создали соединение между компьютером и принтером (соединение USB или сетевое соединение).

3. Войдите в “Системные настройки” компьютера-“ Принтеры и сканеры”, просмотреть добавление ли принтера в списке принтера.

4. Кликните  на кнопку, выбирай “Добавить принтер или сканер”.

5. Выбирай принтер, потом выбирай “Secure AirPrint (шифрация данных)” или “AirPrint (нешифрация)” из выбора “Использование”

6. Кликните “Добавление”.

 **Примечание:** • Использовать кабель USB для соединения принтера с компьютером, система различится и добавление принтер AirPrint автоматически.

- Если добавлять принтер AirPrint сетевого соединения, нужно сначала выключать соединенную кабель USB, потом и добавлять принтер.
- Имя AirPrint принтера заключается “AirPrint”.

4. Установка проводной сети (только для устройств с ETHERNET)

Устройство оборудованное разъемом Ethernet может подключатся и работать через локальную сеть.

4.1. Настройка IP-адреса

IP-адрес принтера можно получить автоматически с помощью функции DHCP или установить вручную.

4.1.1. Автоматическая настройка

Функция автоматической настройки DHCP включена на принтере по умолчанию.

1. Подключите принтер к сети с помощью сетевого кабеля, а затем выполните подготовку к запуску.

2. Принтер автоматически получит адрес IP, распределенный сервером. В зависимости от локальной сети, получение адреса IP может потребовать несколько минут.

Вы можете напечатать “страницу расположения сети” для просмотра адрес IP принтера (как напечатать, смотрите. на [статья 9.4](#)) или просмотреть информации сети через контрольную панель принтера (как просмотреть, смотрите. на [статья 9.3](#)). Если не список адреса IP не отображается, то надо просмотреть локальную сеть или ждать несколько минут, потом повторить запрос.

 **Примечание:**• Если сервер DHCP распределяет адрес IP автоматически неудачно, принтер будет получит местный адрес следующий в цепи, распределенного системой: 169.254.xxx.xxx.

4.1.2. Настройка вручную

Устанавливать вручную адрес IP принтера путем контрольной панели принтера, подробности смотрите. на [статья 9.2](#).

Устанавливать вручную адрес IP принтера путем внутреннего сервера Web, подробность смотрите. на [статья 6.2.1](#).

5. Установка беспроводной сети (только для моделей с WiFi)

Типы подключения беспроводной сети делятся на инфраструктурную модель и WiFi Direct. Если у вас возникли вопросы в процессе установки беспроводной сети, смотрите [статья 5.4](#) часто встречающиеся вопросы.

	<p>Инфраструктурная модель: соединяется с беспроводным оборудованием с помощью маршрутизатора</p> <ol style="list-style-type: none">1. Беспроводный маршрутизатор2. Принтер с беспроводной сетью3. Соединяется с компьютером через беспроводную сеть4. Соединяется с компьютером с помощью Ethernet
	<p>Режим WiFi Direct: организует беспроводную через принтер с функцией WiFi</p> <ol style="list-style-type: none">1. Принтер беспроводной сети2. Беспроводное оборудование клиента, которая соединяется с принтером беспроводной сети напрямую

5.1. Инфраструктурная модель

Вы можете соединять компьютер с принтером через беспроводный маршрутизатор. К беспроводному маршрутизатору можно подключаться по средством беспроводной сети и WiFi Protected Setup (WPS).

Главное: перед подключением беспроводной сети, необходимо узнать наименование сети (SSID) и пароль беспроводного маршрутизатора, их следует использовать при подключении к беспроводной сети. Если вы не можете подключиться самостоятельно, то уточните эти данные у администратора сети. Если убедиться не удастся, проконсультируйтесь с администратором сети или производителем точки доступа (беспроводного маршрутизатора).

5.1.1. Инструменты подключения к беспроводной сети

Если на ваш компьютер был установлен драйвер и подключался к беспроводной сети, но беспроводная сеть была изменена, то возможно создать новое подключение через инструменты беспроводной сети.

5.1.1.1. Подготовка к подключению

1. Беспроводный маршрутизатор.
2. Компьютер, который подключен к сети.
3. принтер с функцией беспроводной сети.

5.1.1.2. Метод подключения средства подключения беспроводной сети

1. Запустите приложение настройки беспроводной сети на компьютере.

1) **Система Windows:** Кликни на меню начала компьютера- “Все программы”-“Pantum”-наименование продукции-“Средство подключения беспроводной сети”.

2) **macOS система:** кликни меню Finder нажмите кнопку “Переход” - “Программы” - “Pantum”-“Utilities” - “Инструмент настройки беспроводной сети”.

2. При подключения кабеля USB. На следующем экране выберите “Да, у меня есть кабель USB, и может быть использован для установки”. Нажмите кнопку “Далее”.

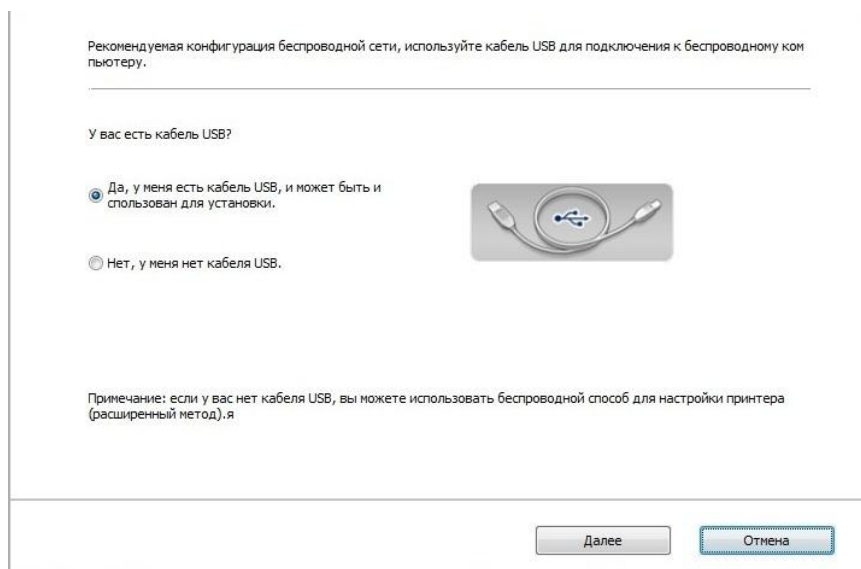

2.1 Компьютер подключен к беспроводной сети.

1) Инструменты для настройки беспроводной сети, Выберите беспроводную сеть к которой в данный момент подключен компьютер, следуйте инструкциям на экране для завершения настройки.

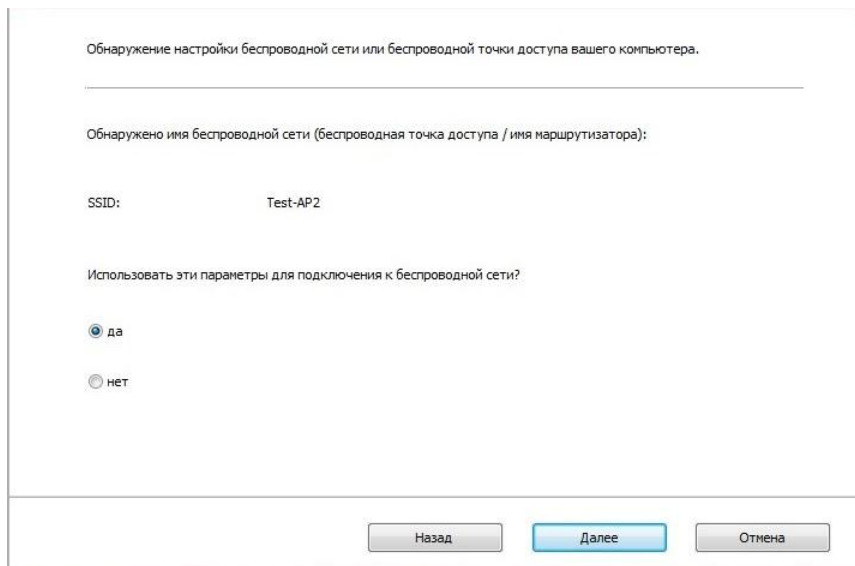

Обнаружение настройки беспроводной сети или беспроводной точки доступа вашего компьютера.

Обнаружено имя беспроводной сети (беспроводная точка доступа / имя маршрутизатора):

SSID: Test-AP2

Использовать эти параметры для подключения к беспроводной сети?

да

нет

Назад Далее Отмена

Примечание: • Наименование сети (SSID), выбранное вами, должно быть одинаковым с наименованием сети входного пункта (беспроводного маршрутизатора).

2) При предложении подключиться к другим сетям ответьте "Нет", чтобы настроить другие беспроводные сети, в соответствии с подсказками, чтобы завершить настройку.

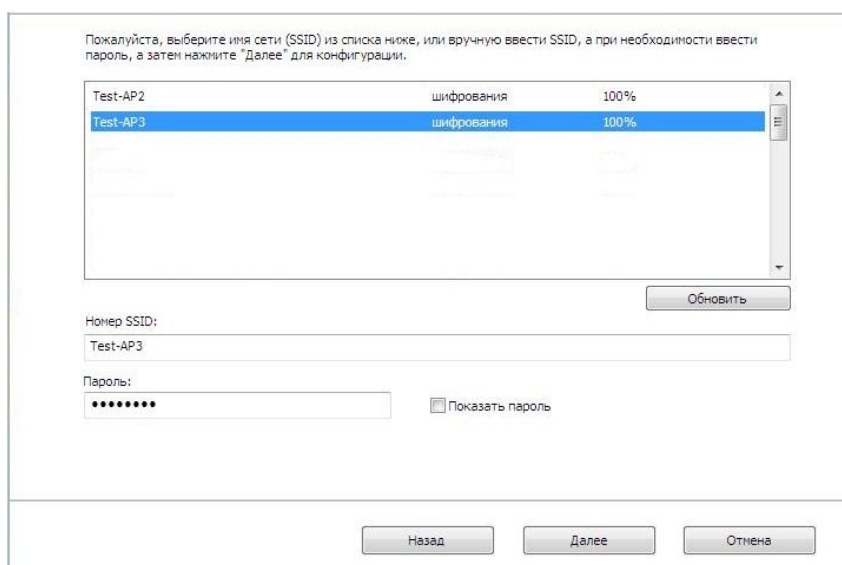

Пожалуйста, выберите имя сети (SSID) из списка ниже, или вручную введите SSID, а при необходимости введите пароль, а затем нажмите "Далее" для конфигурации.

Имя сети (SSID)	Шифрование	Сигнал
Test-AP2	шифрования	100%
Test-AP3	шифрования	100%

Обновить

Номер SSID:
Test-AP3

Пароль:
••••••

Показать пароль

Назад Далее Отмена

Примечание: • По умолчанию пароль скрыт, вы можете открыть написание пароля.

2.2 Компьютер не подключен к беспроводной сети. В следующем экране введите точку доступа (беспроводной маршрутизатор) имя SSID сети (SSID чувствителен к регистру) и пароль, в соответствии с подсказками, чтобы завершить настройку.

1. Щелкните «Печать страницы информации о беспроводной сети», чтобы получить имя сети и метод шифрования. Если вам известны имя сети и метод шифрования, пропустите этот этап.

Печать сведений о беспроводных сетях

2. Введите имя пользователя беспроводной сети и пароль.

Номер SSID:

Пароль:

Показать пароль

Назад Далее Отмена

 **Примечание:** • Если вы не знаете наименование сети (SSID) входного пункта (беспроводного маршрутизатора), то кликни на “Печать сведений о беспроводных сетях” для просмотра наименование сети (SSID) входного пункта (беспроводного маршрутизатора).

- Если принтер не работает нормально после настройки беспроводной сети, пожалуйста, переустановите драйвер.

3. Используя WPS соединение.

На следующем экране выберите Нет, у меня нет кабеля USB. Нажмите кнопку “Далее”.

Рекомендуемая конфигурация беспроводной сети, используйте кабель USB для подключения к беспроводному компьютеру.

У вас есть кабель USB?

Да, у меня есть кабель USB, и может быть использован для установки.

Нет, у меня нет кабеля USB.

Примечание: если у вас нет кабеля USB, вы можете использовать беспроводной способ для настройки принтера (расширенный метод).

Далее Отмена

1) Использование режима WPS, выполнить следующие шаги, начиная принтера беспроводной сети на принтере. (WPS конкретной конфигурации, см [раздел 5.1.2](#))

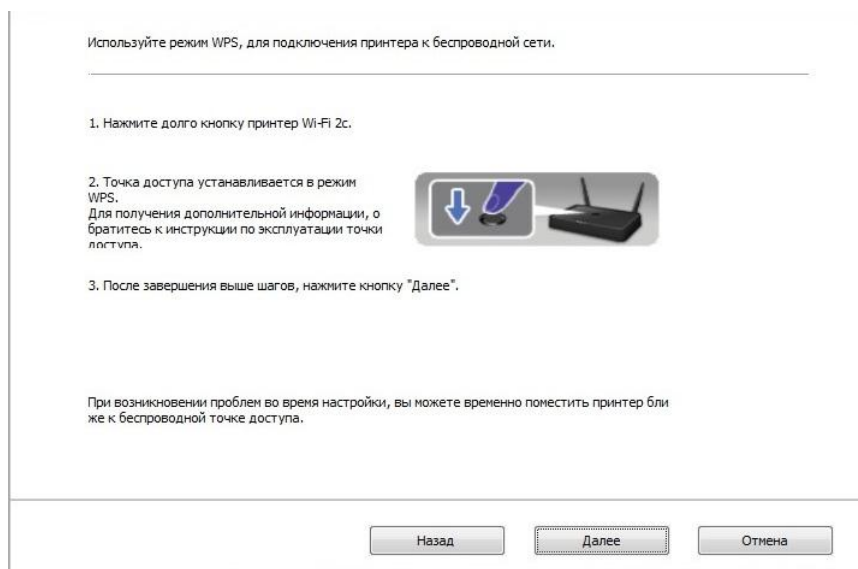

2) В соответствии с индикатором WiFi принтера, определяется успешно ли соединение с принтером. Если конфигурация не удастся, нажмите кнопку "Назад", реконфигурацию, если конфигурация прошла успешно, нажмите на кнопку "Готово", чтобы завершить настройку.

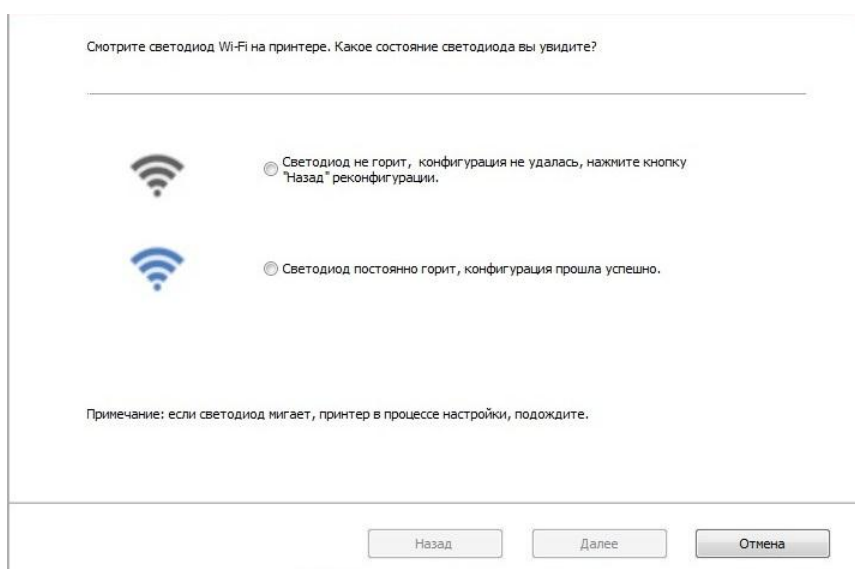

 **Примечание:**• Если принтер не работает нормально после настройки беспроводной сети, пожалуйста, переустановите драйвер.

5.1.2. WiFi Protected Setup (WPS)

Если беспроводный маршрутизатор поддерживает WiFi Protected Setup (WPS), то можно нажать кнопку WiFi в контрольной панели принтера и кнопку WPS в беспроводном маршрутизаторе, таким образом соединяют принтер с беспроводной сетью.

5.1.2.1. Предварительная подготовка

1. Беспроводный маршрутизатор поддерживает WiFi Protected Setup (WPS).
2. принтер с функцией беспроводной сетью.

5.1.2.2. Метод установки WiFi Protected Setup (WPS)

1. Включи источник питания принтера и беспроводного маршрутизатора.
2. принтер должен быть в готовном положении.

 **Примечание:** • Если принтер наступил в состояние покоя, то нажми любую кнопку в контрольной панели принтера, можно разбудить принтер.

3. Зажмите кнопку "WiFi" на более чем 2 секунды, пока не начнет мигать синяя лампочка индикатора WiFi на принтере.
 4. Нажмите кнопку WPS в входном пункте, потом ее отпустите.
 5. Беспроводный маршрутизатор и принтер начинают сетевое соединение, синяя лампа WiFi мерцает. Синяя лампа WiFi принтера светится после успешного подключения .
- Если не соединялись более 2с, принтер вернется в готовное состояние, лампа WiFi гаснет, WiFi Protected Setup (WPS) соединяется не произошло. Если нужно повторить попытку, то повторите вышеуказанные 3-4 шага.

 **Примечание:** • Как отменить и отключить соединение WiFi, смотрите на [статья 1.5](#).
• Если вы хотите распечатывать при помощи WiFi Protected Setup (WPS), пожалуйста, установите драйвер.

5.1.3. Как отключить соединение с сетью WiFi

Посредством описанных выше этапов подключите беспроводную сеть в режиме инфраструктуры. При подключении в нормальном режиме светится индикатор WiFi на панели управления. Нажмите и удерживайте эту кнопку в течение более 2 секунд, чтобы отключиться от сети WiFi (при этом индикатор WiFi погаснет).

5.2. Режим WiFi Direct

Вы можете подключать беспроводные устройства (включая компьютеры и мобильное оборудование с функцией беспроводной сети) с принтером беспроводной сети без использования беспроводного маршрутизатора.

5.2.1. Предварительная подготовка

1. WiFi Direct подключение к принтеру.
2. Клиент подключения (включая компьютер и мобильное оборудование с функцией беспроводной сети).

5.2.2. WiFi Direct

1. Включай источник питания принтера.
2. Перед подключением к точке доступа принтера, необходимо включить функцию прямого подключения через WiFi на принтере. Способ включения: короткое нажатие на кнопку "WiFi" на принтере для включения функции прямого подключения через WiFi на принтере.

 **Примечание:** • Короткое нажатие на кнопку WiFi на панели принтера, для автоматической печати "страницы руководства по подключению мобильных устройств через WiFi". Используется для подключения мобильных устройств через WiFi.

3. Нажми клавишу меню в контрольной панели принтера- "Свед. о сети"- "Инфо WiFi dir.", просмотри наименование и шифр сети.
4. Включай компьютер или мобильное оборудование с функцией беспроводной сети, выбирай наименование сети WiFi Direct принтера, соедини путем ввода шифров.

5.2.3. Как отключить WiFi прямое подключение

1. Включай источник питания принтера.
2. Нажмите "Кнопка Меню" на панели управления принтера "Настр.сети"- "WiFi Direct" - "Выкл.", отключится функция WiFi Direct.

5.3. Как переключить частоту беспроводного соединения

При необходимости переключить частоту беспроводного соединения это можно сделать, выполнив следующие шаги.

1. Включай источник питания принтера.
2. Нажмите «Клавишу меню» - «Настройки сети» - «Настройка беспроводной сети» - «Настройка частоты беспроводного соединения» на панели управления принтера, чтобы переключить частоту беспроводного соединения.

Частоту беспроводного соединения можно переключить, выполнив доступ к встроенному веб-серверу, см. раздел [«Беспроводная установка»](#).

 **Примечание:** • Если установлена частота беспроводной сети «2,4 ГГц», принтер не сможет подключиться к сети «5 ГГц»; если установлена частота «5 ГГц», принтер не сможет подключиться к сети «2,4 ГГц».

- Если частота беспроводной сети, подключенной к принтеру в режиме основной структуры составляет 2,4 ГГц, частота WiFi Direct также будет составлять 2,4 ГГц; если частота составляет «5 ГГц», частота WiFi Direct также будет составлять «5 ГГц».
- При переключении частоты беспроводного соединения принтер повторно запускает службу WiFi.

5.4. Часто встречающиеся вопросы для установления беспроводной сети

1. Не найден принтер
 - Проверьте источники питания: компьютера, беспроводного маршрутизатора, принтера.
 - Проверьте USB между компьютером и принтером.
 - Ппринтер не поддерживает соединение беспроводной сети.
2. Не найдено наименование сети (SSID), при соединении сети
 - Проверьте источника питания беспроводного маршрутизатора.
 - Проверьте наименование сети маршрутизатора (SSID)
 - Вам необходимо устанавливать беспроводную сеть принтера еще раз, если установки беспроводного маршрутизатора изменены.
3. Не удачное соединение.
 - Просмотри правильности режимов безопасности и пароль беспроводного маршрутизатора и принтера.

- Проверьте место установки принтера. Если маршрутизатор слишком далеко установлен от принтера или между ними существует препятствие, это может влиять на прием сигнала.
- Перегрузите беспроводной маршрутизатор и принтера, попробуйте еще раз после рестарта.
- Проверьте, работают ли точка доступа (беспроводной маршрутизатор) и принтер на одной и той же частоте беспроводного соединения. При необходимости переключить частоту беспроводного соединения см. раздел [«Как переключить частоту беспроводного соединения»](#).

4. Если возникают вопросы при использовании принтера в сети, то просмотрите нижеследующие вопросы:

- Просмотрите настройки брандмауэра. Возможно брандмауэр блокирует сообщение. Закрывая брандмауэр согласно руководству пользователя, потом попробуйте найти принтер еще раз.
- Проверьте правильность расположения адреса IP принтера, вы можете напечатать страницы информации о расположении сети принтера, чтобы просмотреть адрес IP.
- Пожалуйста, ознакомьтесь со следующими шагами, чтобы проверить, в одной ли сети находятся компьютер и принтер.

1) Выберите “Командная строка” следующим образом.

- Системы Windows 8/10: Нажмите на кнопку “Поиск” в меню Пуск и вставьте в поисковую строку “Командная строка”, после чего нажмите на кнопку “Enter”.
- Системы Windows 7/Vista/XP: нажмите “Пуск” - “Все программы” - “Стандартные” - “Командная строка”.

2) Напишите ping и IP-адрес принтера в появившемся окне и нажмите кнопку “Enter”.
Например, ping XXX.XXX.XXX.XXX(“XXX.XXX.XXX.XXX.” - это IP-адрес принтера).

3) Если в окне указывается RTT, значит ваш принтер и компьютер находятся в одной сети. Если в окне не указывается RTT, пожалуйста, обратитесь к [главу 5](#) и перенастройте беспроводную сеть принтера.

 **Примечание:** • Информацию о настройке беспроводного маршрутизатора, смотрите на руководство пользователей или уточните у его изготовителя.

6. Сервер Web

Вы можете управлять установками принтера с помощью внутреннего сервера Web.

6.1. Запуск внутреннего сервера Web

1. Включайте источники питания принтера и компьютера.
2. Подключайте принтер со сетью, обеспечьте подключение принтера к сети, к которой компьютер также подключен (как устанавливать сеть, смотри. на [раздел 4](#) или [раздел 5](#)).
3. Ведите адрес IP принтера в адресном поле браузера Web для старта внутреннего сервера Web.

Просмотри адрес IP принтера через контрольной панели (смотри. на [статья 9.3](#)) или непечатай“Стр.настр.сети” для просмотра IP-адрес принтера (смотри. на [статья 9.4](#)).

 **Примечание:** • Советуем пользователю Windows использовать майкрософт браузер IE8.0 (или больше версия) или браузер CHrome 1.0(или больше браузер), пользователю Mac использовать Сафари 4.0 (или больше версия). Вне зависимости от вид браузера, обеспечьте, что всегда пользоваться JavaScript и Cookies. Если использовать другой браузер, то обеспечьте его совмещать с HTTP 1.0 и HTTP 1.1.

- Если компьютер не может посещать внутренний сервер Web принтера, может быть компьютер и принтер не были в одинаковой сети, просмотри вашу локальную сеть или уточните администратора вашей сети.

4. Кликнете на выбор Войти, ведите имя пользователя и пароль (имя потребителя по умолчанию представляет собой admin, начальный пароль-000000), кликните на “Войти”.

 **Примечание:** • Рекомендуем вам изменять пароль по умолчанию для безопасности, вы можете входить в меню “Управление пользователями” для изменения шифров

6.2. Управление принтером с использованием сервера Web

Вы можете управлять принтером с использованием внутреннего сервера Web.

1. Можно просмотреть основные информации принтера, включая наименование продукции, состояние принтера и состояние картриджей.
2. Настраивать сетевые протоколы, которые поддерживает принтер.
3. Можно настраивать соединение беспроводной сети принтера, включать или закрывать беспроводную сеть и функцию WiFi Direct.
4. Можно настраивать клиентскую часть почтового сервера, получать состояние принтера путем извещения электронной почты.

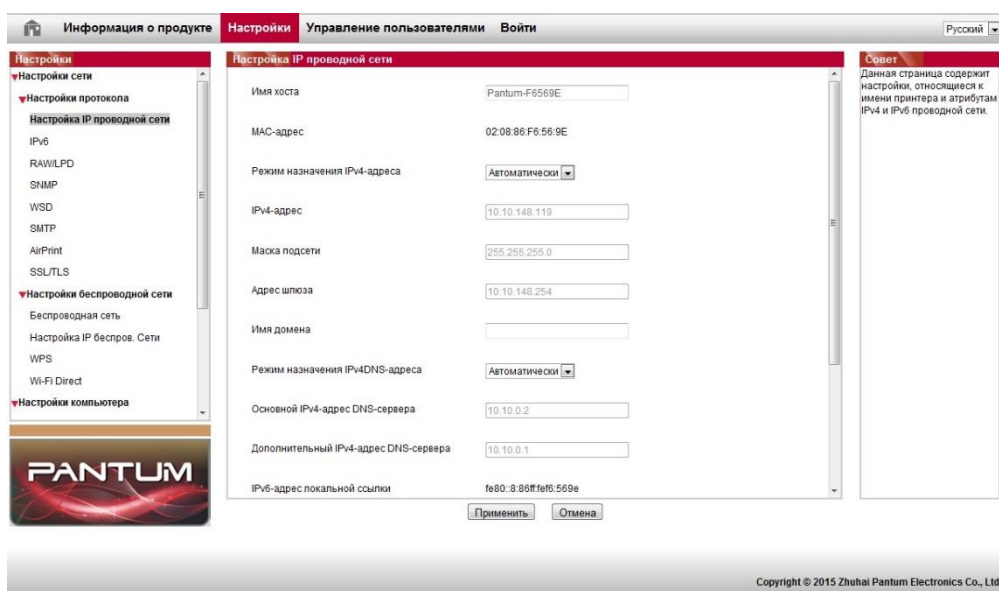

6.2.1. Установка адреса IP

Перед установки адреса IP, вам надо соединять принтер со сетью.

1. Если модель была проводной сетью, то соединять Ethernet со сетевым соединением принтера, соединять принтер с проводной сетью.
2. Если модель была беспроводной сетью, то соединять принтер с беспроводной сетью путем средства подключения беспроводной сети или WiFi Protected Setup (WPS) (смотри на [статья 5.1](#)).

6.2.1.1. Установка IPv4

Установки адреса Pv4 принтера делятся на DHCP автоматическую установку и ручную установку, принтер по умолчанию включает функцию DHCP автоматическую установку. Если нужно устанавливать постоянный адрес IPv4 для принтера, то вы можете устанавливать адрес IPv4 принтера вручную.

1. Включайте источник питания принтера, подключайте принтер со сетью.
2. Регистрируй внутренний сервер Web (как регистрировать, смотри. на статья 6.1).
3. Кликнете на “Настройки”-“Настройки сети”-“Настройки протокола”-“Настройка IP проводной сети”.
4. Установляй способ установки адреса IPv4 в “Вручную”.
5. Вводи “IPv4-адрес”, “Маска подсети”, “Адрес шлюза”, кликните на “Применить”.

6.2.1.2. Установка IPv6

1. Включайте источник питания принтера, подключайте принтер со сетью.
2. Регистрируй внутренний сервер Web (как регистрировать, смотри. на [статья 6.1](#)).
3. Кликнете на “Настройки”- “Настройки сети” -“Настройки протокола”- “IPv6”.
4. Выбирай “Включить протокол IPv6” и “Включить DHCPv6”(выбирать по умолчанию), кликните на “Применить”.

Вы можете обновить браузер, промотреть “IPv6-адрес локальной ссылки” и “Адрес с отслеживанием состояния”.

 **Примечание:** Принтер поддерживает нижеследующие аредсы IPv6 для печати и управления сетью.

- Адрес местного локального сети хода IPv6: адрес местного локальной сети IPv6 автоматической установки(адрес с началом FE80).
 - Адрес с состоянием: адрес IPv6, установленный сервером DHCPv6(если в сети отсутствует сервер DHCPv6, адрес с состоянием не может устанавливаться).
 - Адрес без положения: адрес IPv6, установленный автоматически сетевым маршрутизатором. (смотри. на [статья 9.4](#), напечатай“Стр.настр.сети” и ее просмотрите)
-

6.2.2. Беспроводная установка

Вы можете устанавливать настройки беспроводной сети и беспроводного IP, WiFi Direct и WPS принтера через страницу беспроводной установки. Перед установкой, сначала надо регистрировать внутренний сервер Web (как регистрировать, смотри. на [статья 6.1](#)).

6.2.2.1. Беспроводная сеть

Настройка беспроводной сети состоит из «Основного состояния беспроводной сети», «Настройки частоты беспроводного соединения», «Поиска точки доступа» и «Аутентификации».

1. Кликнете на “Настройки”-“Настройки сети”-“Настройки беспроводной сети”-“Беспроводная сеть”.

2. При необходимости настроить беспроводную сеть включите основное состояние беспроводной сети, затем щелкните SSID точки доступа (беспроводного маршрутизатора) в списке поиска точек доступа, введите секретный ключ при процедуре аутентификации, затем щелкните «Применить».

6.2.2.2. Установка беспроводного IP

Внутренний сервер Web показывает Настройка IP беспров. Сети после включения беспроводную сети принтера.

1. Кликнете на “Настройки”-“Настройки сети”-“Настройки беспроводной сети”-“Настройка IP беспров. Сети”.

1) По умолчанию согласиться выбирать DHCPv4. Если нужно настраивать адрес IP вручную, то отмените выбор DHCPv4, введите "IPv4-адрес", "Маска подсети", "Адрес шлюза", кликните на "Применить".

6.2.2.3. Установка WPS

1. Кликните на "Настройки"- "Настройки сети"- "Настройки беспроводной сети" - "WPS".

1) Выбирай "Метод запуска WPS", кликните на "Применить", и продолжайте согласно указанию в меню.

6.2.2.4. Установка прямого соединения WiFi

1. Кликните на "Настройки"- "Настройки сети"- "Настройки беспроводной сети"- "WiFi Direct".

6.2.3. Установка машины

Можно добавить список адресов электронной почты и установить уведомления по электронной почте, а также время перехода в режим сна на странице Настройки аппарата.

6.2.3.1. Извещение по электронной почте

Если вы устанавливаете извещение по электронной почте, при отсутствии бумаги и других чрезвычайных случаях у принтера, будет направлять сообщение на указанную электронную почту вами. Вы сможете получать почту, только правильно настроив эту функцию, уточните у администратора сети для получения конкретных шагов установки электронной почты. Перед установкой извещения электронной почты, вам надо сначала зарегистрировать внутренний сервер Web (как регистрировать, смотри. на [статья 6.1](#)).

1. Настройка клиентской части SMTP

1) Кликни на "Настройки"- "Настройки сети"- "Настройки протокола"- "SMTP".

2) Введите адрес сервера SMTP, установите имя регистрации и пароль почты адресанта в странице SMTP, кликните на "Применить".

2. добавление адреса почты адресанта

1) Кликни на "Настройки"- "Настройки компьютера"- "Адресная книга".

2) Кликни на "Добавить", введите имя и электронную почту адресата, кликни на "Применить".

3. Установка извещения электронной почты

1) кликни на "Настройки"- "Настройки компьютера"- "Уведомление по эл. почте".

2) кликни на кнопку , выбирай адрес почты, который вы хотите добавлять, из всплывающего списка человек связи.

Вы еще можете выбирать "адрес X" (например адрес 1), вводить вручную почтовый адрес адресата, которые вы хотите добавлять.

3) выбирай адрес почты и содержание извещения, которые вы хотите получать, кликните на "Применить".

6.2.3.2. Установка время покоя

1. Регистрируй внутренний сервер Web (как регистрировать, смотри. на [статья 6.1](#)).
2. Кликни на “Настройки”-“Настройки компьютера”-“ Система ”.
3. выбирай время покоя согласно вашей требованию, кликни на “Применить”.

6.2.4. Восстановить заводскую установку через сервер Web

1. Регистрируй внутренний сервер Web (как регистрировать, смотри. на [статья 6.1](#)).
2. кликни на выбор “Управление пользователями”, кликни на “Восстановить заводские настройки”, принтер перезапустит автоматически после совершения отправочной установки.

 **Примечание:**• После установки отправочной установки принтера, имя пользователя и администратора восстановиться в admin, пароль регистрации-000000.

- Вы еще можете восстановить отправочную установку с помощью кнопки в контрольной панели принтера, смотри. на статья 9.1.5 .

7. Печать

7.1. Функция печати

Для настройки функции печати выберите "Пуск"->"Устройства и принтеры", выберите соответствующий принтер, щелкните правой кнопкой мыши, настройте функцию печати в окне "Настройка печати". Далее приведены некоторые функции:

Функция	Диаграмма
Автоматическая двусторонняя печать	
Разбор	
Обратный порядок печати	
N-на-1	
Печать плакатов(Только для систем Windows)	
Печать с масштабированием	
Печать буклета	
Настраиваемый формат	

 **Примечание:** • пример для Windows 7.

- Вы можете выбирать 2x2 печать для афиши из многих страниц, чтобы выполнить функцию печать афиши.
- Вы можете включить «Предпочтения печати» и щелкнуть кнопку «Справка», чтобы просмотреть подробную информацию о функциях. Сведения о способах открытия документа справки см. в разделе [«Открытие справки»](#).

7.2. Метод печати

При печати по необходимости можно указать лоток, который будет использоваться для печати. Пошаговые действия следующие:

1. Откройте файл, который предполагается печатать, щелкните меню «Файл» в верхнем левом углу, затем выберите «Печать», чтобы включить драйвер печати.
2. Выберите принтер соответствующей модели.
3. Щелкните «Свойства/предпочтения принтера», чтобы настроить печать.
4. Перейдите в интерфейс параметров бумаги, там вы можете задать «формат и тип бумаги», «источник и ориентацию бумаги» по необходимости.

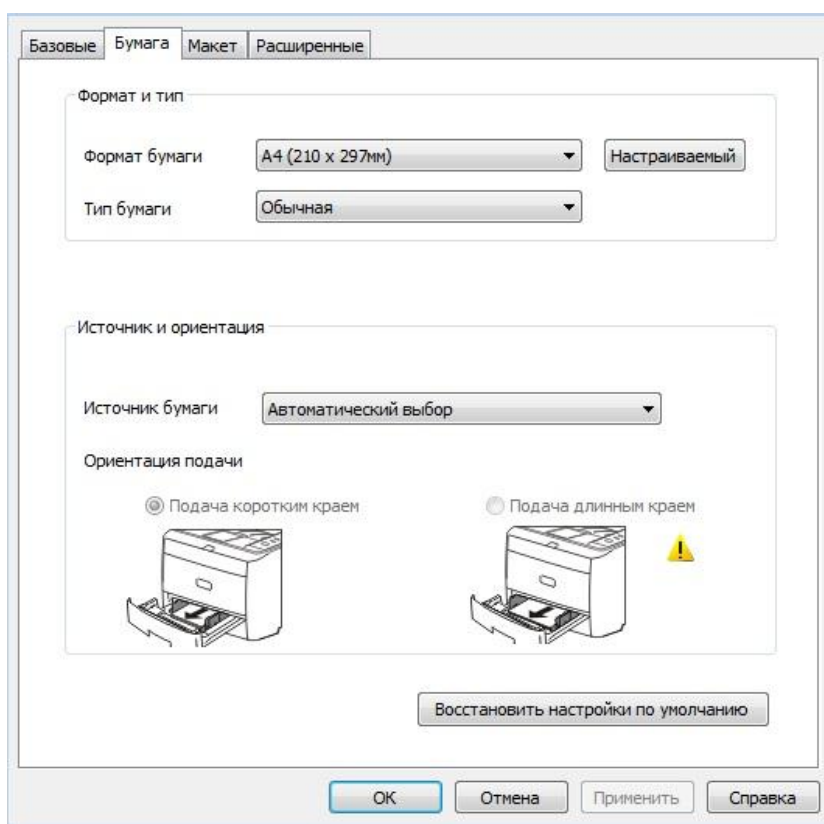

5. Щелкните «ОК», чтобы завершить настройку печати.



Примечание:• Если на панели управления принтера задан тип/формат бумаги «Авто», задание печати будет выполнено с использованием типа/формата бумаги, установленного драйвером.
• В целях достижения лучшего эффекта печати загрузите бумажный материал для печати, соответствующий настройкам применяемого лотка.

7.2.1. Формат и тип бумаги

Более подробную информацию см. в разделе этого руководства «Бумага и материал для печати».

7.2.2. Источник бумаги

7.2.2.1. Печать с использованием параметра «Автоматический выбор»

Если для источника бумаги задан параметр «Автоматический выбор», принтер выберет подходящий лоток для печати в зависимости от настроек бумаги.

7.2.2.2. Печать при помощи автоматического лотка

Перед печатью убедитесь в том, что в автоматический лоток загружен материал для печати соответствующего формата.



 **Примечание:** • Меры предосторожности при загрузке бумаги см. в разделе «Бумага и материал для печати».

- Тип материала для печати, на котором будет осуществляться печать при помощи автоматического лотка, см. в разделе «Технические характеристики бумаги».

7.2.2.3. Печать при помощи многоцелевого лотка

Перед печатью убедитесь в том, что в автоматический лоток загружен материал для печати соответствующего формата.



 **Примечание:** • Меры предосторожности при загрузке бумаги см. в разделе «Бумага и материал для печати».

- Печать на особой бумаге, например, оберточной бумаге или фотобумаге можно осуществлять только посредством многоцелевого лотка. Тип материала для печати, на котором будет осуществляться печать при помощи многоцелевого лотка, см. в разделе «Технические характеристики бумаги».

7.2.2.4. Печать при помощи дополнительного лотка

Перед печатью убедитесь в том, что в дополнительный лоток загружен материал для печати соответствующего формата.



-
-  **Примечание:** • Меры предосторожности при загрузке бумаги см. в разделе «Бумага и материал для печати».
- Тип материала для печати, на котором будет осуществляться печать при помощи дополнительного лотка, см. в разделе «Технические характеристики бумаги».
-

7.3. Настройки Печати

7.3.1. Установка параметров печати

Можно устанавливать параметр печать (например вид бумаги, размер бумаги и источник бумаги) нижеследующими двумя способами перед направлением на печать.

Операционная система	Установка временного изменения	Постоянные изменения установки по умолчанию
Windows 7	1. Кликните на меню “Файл” - “Печать”- выбор принтера “свойство принтера” (конкретные шаги отличаются в зависимости от операционной системы).	1. Кликните на меню начало - “Панель управления” - “Устройства и принтеры”. 2. Кликните на иконку принтера правой клавишей, выбирай “Настройка печати”, изменяй установки и сохраняй.
macOS	1. Кликните на меню “Файл” - “Печать”. 2. Изменяй установки во всплывающем окне.	1. Кликните на меню начало-“Печать”. 2. Изменяй установки во вытаскиваемом окне, клики на сохранение предварительного установки. (необходимо выбирать предварительное установки при печати каждый раз, иначе напечатать согласно установлению по умолчанию.)

 **Примечание:** • Приоритет установки прикладного программного обеспечения выше установки принтера.

7.3.2. Автоматическая Двусторонняя Печать

Принтер поддерживает автоматическую двустороннюю печать на обычной бумаге. Для автоматической двусторонней печати поддерживаются следующие форматы бумаги: A4, Letter, Legal, Oficio, Folio.

 **Примечание:** • При попытке автоматической двусторонней печати принтер может быть поврежден, если бумага не подходит для этого вида печати.

- Автоматическое двухстороннее печать не поддерживает печать афиши.
- Информации о уложении бумаги и виде сред печать для лотка автоматической подачи бумаги, смотрите. на [раздел 2](#).

7.3.2.1. Установки двухсторонней печати

Вы можете устанавливать размер бумаги для двухсторонней печати для получения наилучшей эффективности печати. Если хотите проходить печать A4, то надо устанавливать лоток в положение A4; если хотите печатать Letter, Legal, Folio, Oficio двухстороннее печать, то надо устанавливать лоток в положение Letter.

Шагами установки двухсторонней печати являются:

1. Вытянуть удлинитель лотка.



2. Положи заднюю сторону двухстороннюю печать вверх.



3. Устанавливай регулятор размера бумаги в положение A4 или Letter.

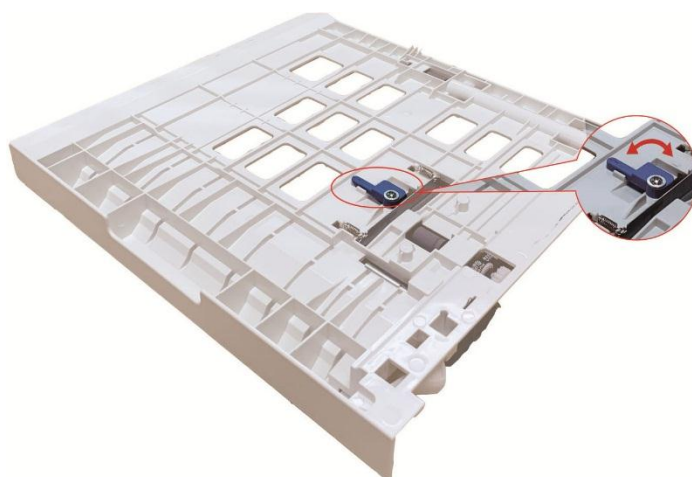

4. Уложите бумагу для двухсторонней печати в принтер



7.3.2.2. Процесс автоматической двухсторонней печати

1. Откройте задание печати, которое нужно распечатать из приложения (например, из Блокнота).
2. В меню "Файл" выберите "Печать".

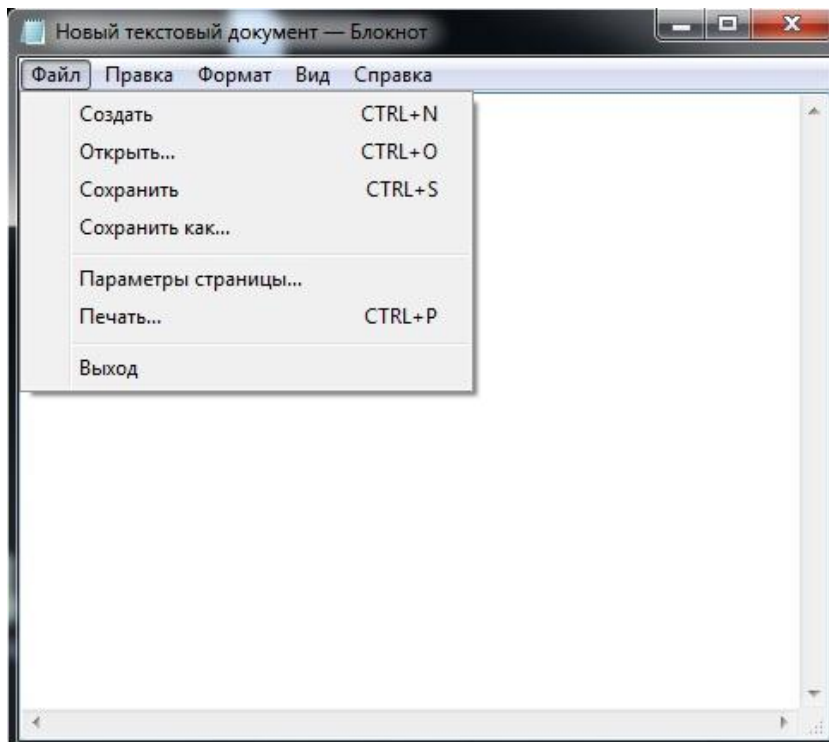

3. Выбирай принтер соответственного типа.

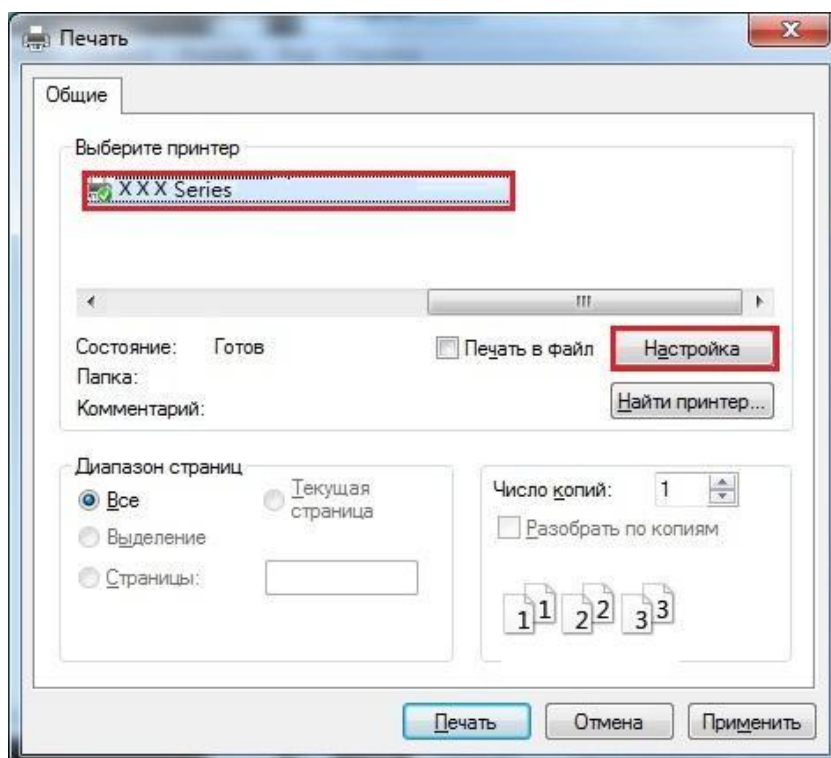

4. Ударь один раз “Настройка” для установления.

5. Выбирай “Двусторонняя” в “Базовые” выборе, выбирай выбор “Длинным краем” или “Коротким краем”.

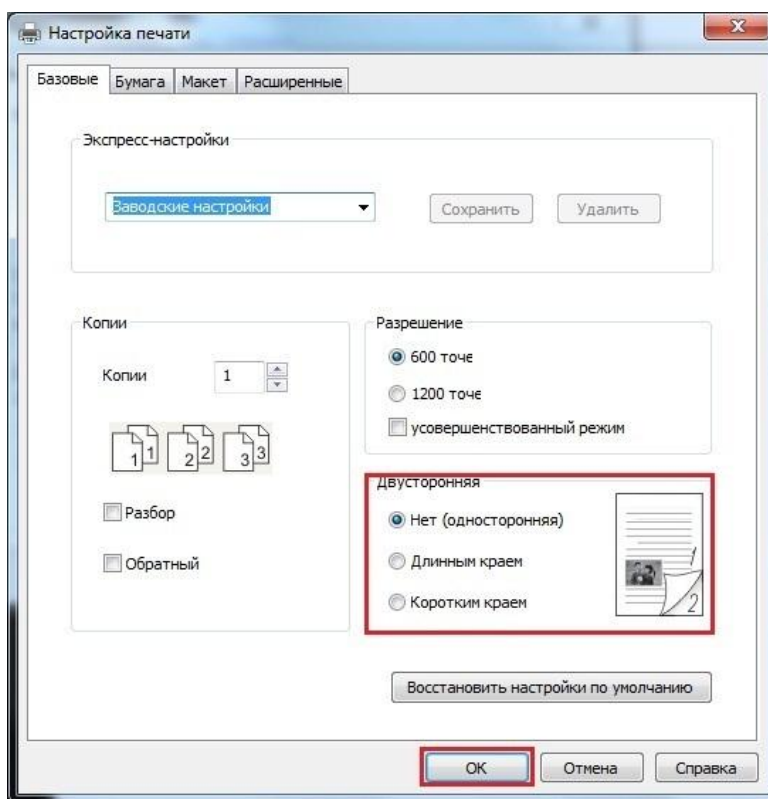

6. Кликните один раз “ОК”, печать совершенно. Кликните на “Печать”, принтер распечатает в автоматическом двухстороннем режиме.

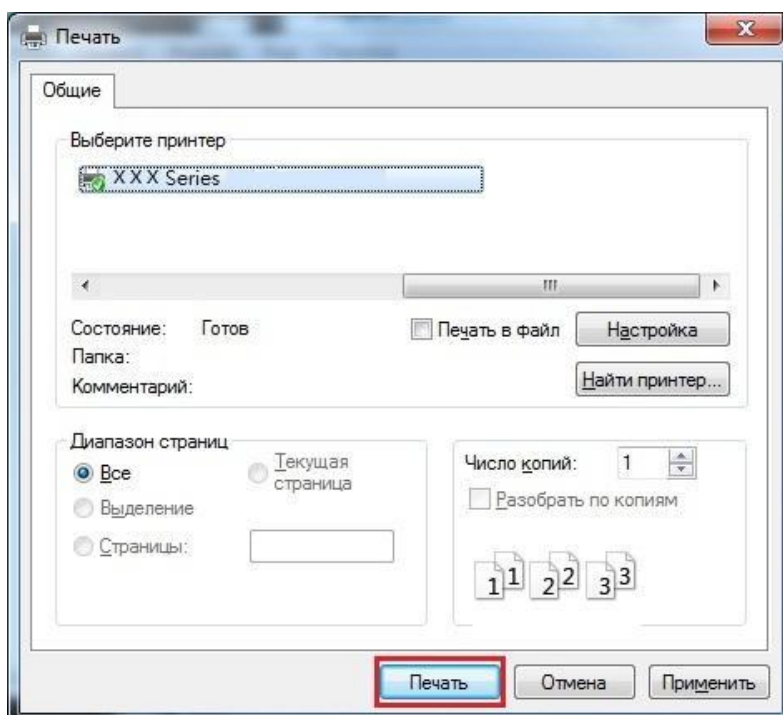

7.3.3. Точный режим печати

Точный режим подходит для инженерных чертежей и печати тонких линий.

Устанавливать тонкий режим в основной странице первого выбора принтера. Можно начинать печать в точном режиме.

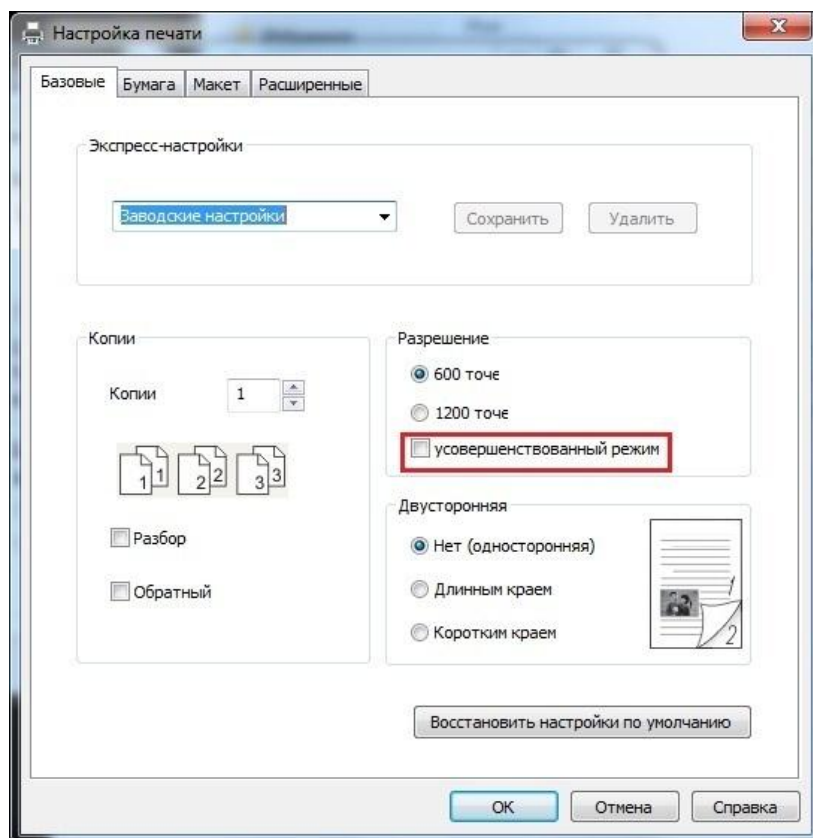

7.3.4. Печать буклета

-  **Примечание:** • «Буклет» не должен использоваться одновременно с «многостраничным» режимом и «масштабированием»
- Если не желаете включать функцию буклета, распечатайте страницы для использования по одной.
 - Если вы желаете включить буклет, выберите любой из типов бумаги из A4, Letter, Legal, Officio или Folio.
 - После выбора буклета вы должны использовать двустороннюю печать, при этом двустороннюю печать можно выбрать автоматически и нельзя отменить.

Рабочие шаги для печати буклета:

1. Откройте файл, который предполагается печатать, щелкните меню «Файл» в верхнем левом углу, затем выберите «Печать», чтобы включить драйвер печати.
2. Выберите соответствующую модель принтера.

- Щелкните «Свойства/предпочтения принтера» и настройте печать.
- Войдите в интерфейс параметра «Макет» и поставьте флажок в поле «Буклет».

 **Примечание:**• Чтобы получить доступ к другим настройкам печати буклета, щелкните «Настройки буклета...», заполните настройки печати в интерфейсе «Настройки буклета» по мере необходимости, затем щелкните «ОК».

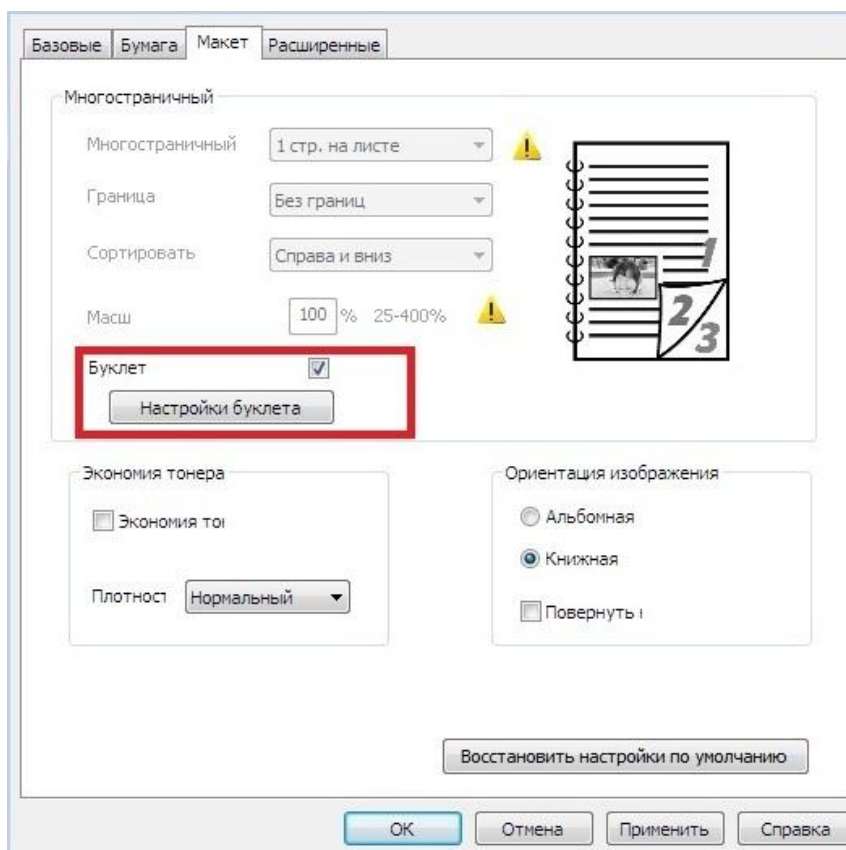

- Щелкните «ОК» в нижнем левом углу, чтобы завершить установку настроек печати. Щелкните «Печать», чтобы печатать буклет.

 **Примечание:**• После выбора параметра «Печать буклета» страницы в документах будут посчитаны повторно. Аппарат будет печатать по две страницы на каждой стороне бумаги, затем складывать листы, чтобы получился буклет в виде книжки.

7.3.5. Печать в беззвучном режиме

Настройка печать без звука, может уменьшить шум печати также скорость печати уменьшится.

Шаги операции печать беззвучного режима как ниже следующие(справедливо для принтера, который подключен способом USB)

Ниже следующие шаги для Windows 7 в пример, информация экрана вашего компьютера может существовать разницу из-за разностей операционной системы.

1. Входи в меню старт компьютера - “Панель управления” - просмотрите “Устройства и принтеры”.
2. Кликните на принтер правой клавишей, выбирай “Свойства принтера” из выпадающего меню.
3. Входи в выбор “Дополнительные настройки”.
4. Выбирайте “Позитив изображения”, клики на “ОК”, установки совершено.

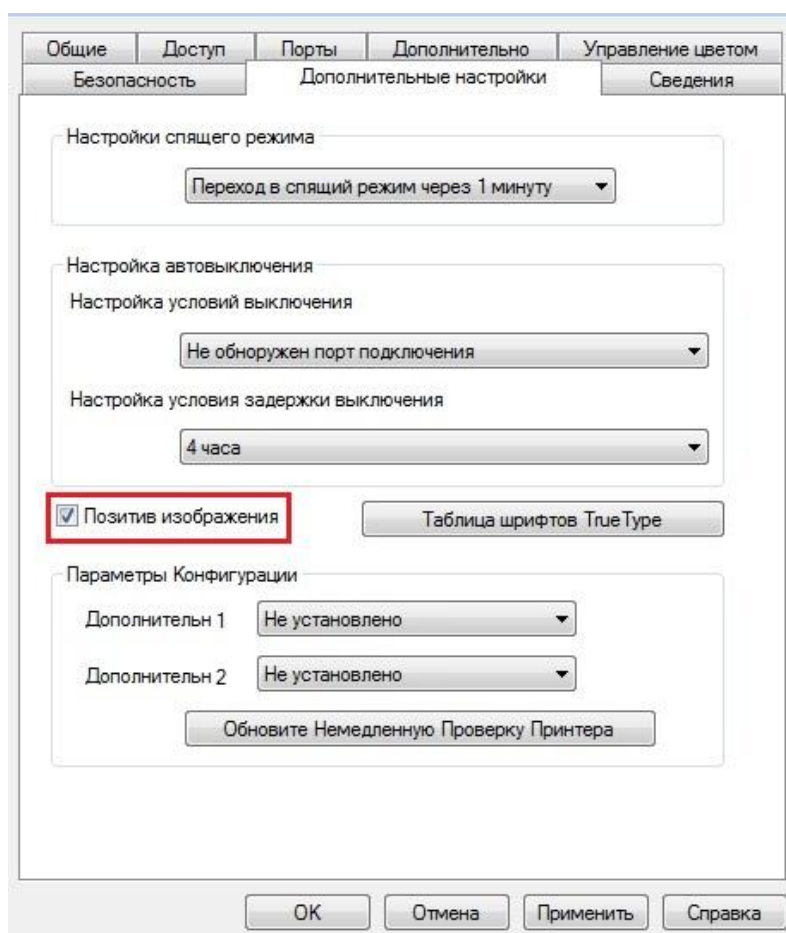

5. Открыть документ печать, который нужна напечатать, из программы, выбирай принтер соответственного типа, установите принтер согласно требованию.

6. Кликните на “Печать”, можно совершать напечатать в беззвучном режиме.

 **Примечание:**• Для принтера с LCD контрольной панелью, можно устанавливать печать беззвучного режима с помощью кнопки в контрольной панели, смотрите на [статья 9.1.4.](#)

7.3.6. Автовыключение

"Автовыключение" для установки состояние выключения и задержки выключения принтера.

1. Войдите в меню "Пуск" – "Панель управления" – в "Устройства и принтеры".
2. Щелкните правой кнопкой мыши принтер, в раскрывающемся меню выберите "Свойства принтера".
3. Войдите в "Дополнительные настройки" выбрать соответствующую опцию "Настройки автовыключения".
4. Нажмите "ОК" для завершения настройки.

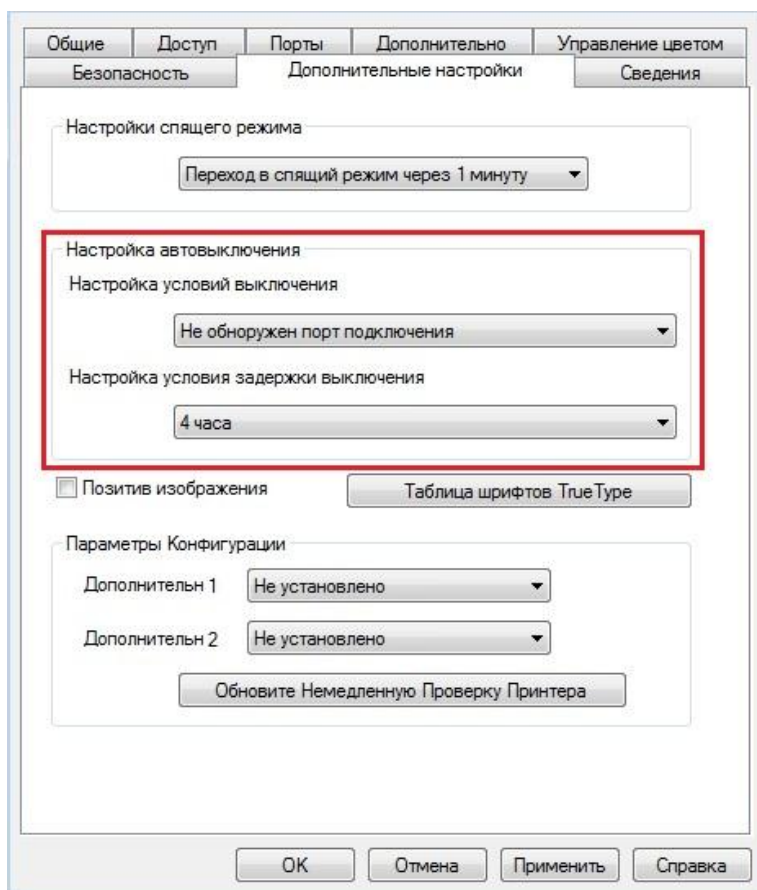

 **Примечание:**• модель панели управления с помощью кнопок панели управления настроить автоматическое выключение, см [9.1.7.](#)

- Отдельные страны (или регионы) не поддерживают функцию автоматической настройки выключения.

7.3.7. Открытие справки

Можно открыть экран "Настройка печати" и нажать кнопку "Справка" (только для операционной системы Windows). Справка содержит руководство пользователя, где можно найти информацию о настройках печати.

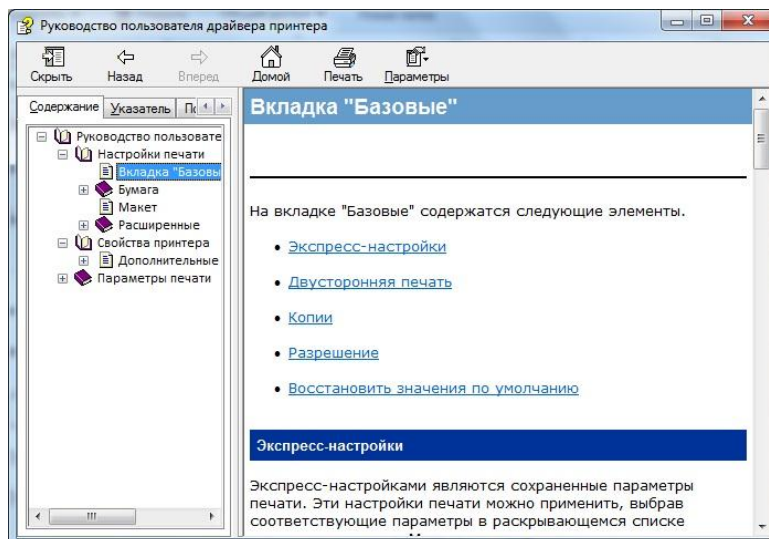
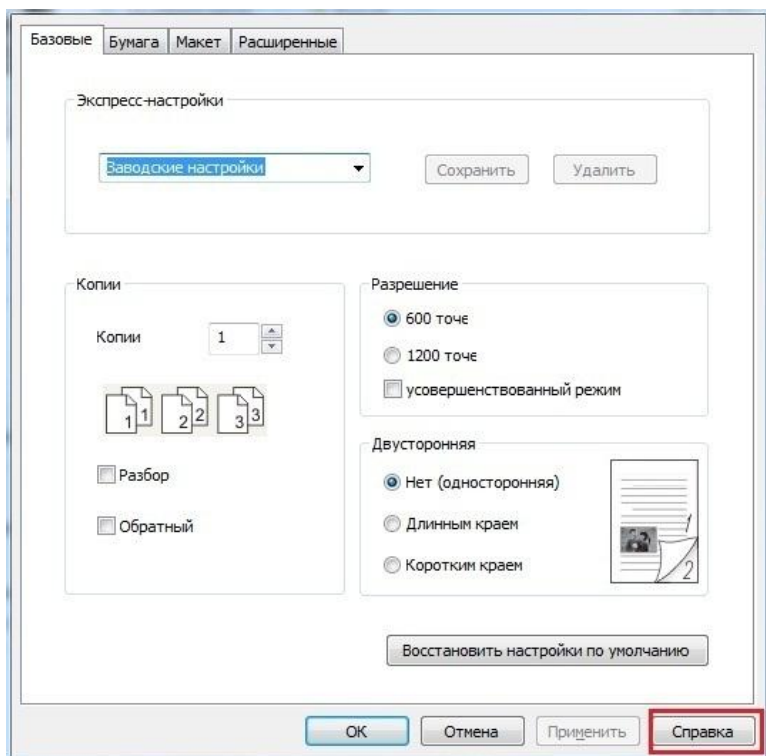

7.4. Отмена печати

В процессе печати, если вам нужно отменить операцию, нажмите кнопку "Отмена" на панели управления принтера, чтобы отменить текущую операцию.

8. Мобильная печать

 **Примечание:** • Некоторые функции могут быть недоступными в зависимости от различных моделей принтера. Если у вас возникнут вопросы, обратитесь в службу по работе с клиентами.

8.1. Мобильная печать с оборудования Android

8.1.1. Печать Pantum

Pantum Print - это бесплатное приложение, с помощью которого Вы сможете напрямую распечатывать файлы формата TXT, PDF, офисные документы, изображения и веб-страницы со своего мобильного телефона или планшета.

8.1.1.1. Операционная система и прикладное программное обеспечение, поддерживающие печать Pantum

Pantum Print применим к ОС Android 4.4-9.0. В настоящее время Pantum Print поддерживает форматы TXT, PDF, офисные документы, изображения и веб-страницы.

8.1.1.2. Как скачать прикладное программное обеспечение Pantum

1. Вы можете скачать в официальном сайте <http://www.pantum.com> > услуга и поддержка > скачивание драйвера > выбор тип принтера и монтировать.
2. Вы можете скачать в Google Play Store > Apps > поиск мобильное печати > Pantum и устанавливать.

8.1.1.3. Предварительная подготовка

1. принтер с функцией беспроводной сетью.
2. Мобильное устройство Android.

8.1.1.4. Как использовать печать Pantum

1. Включай источник питания принтера.
2. Кликни на надпись иконки PANTUM в главном экране мобильного оборудования Android, будет высвечено нижеследующие меню.
3. Выберите способ подключения в соответствии с Вашей привычкой подключения принтера.
4. Выберите нужную функцию и настройте ее для удовлетворения ваших потребностей.



Примечание: • если печать прошла неуспешно, то просмотрите соединились ли мобильное оборудование Android с беспроводной сетью, с которой соединяется принтер.

- Если мобильное устройство Android не распознало принтеры, проверьте подключен ли принтер к сети электропитания и включен ли он.
- Для получения дополнительной информации см. Прилагаемое руководство пользователя мобильного принтера.

8.1.2. Мобильная печать Mopria

Надо устанавливать услуги печати Mopria в мобильном оборудовании Android для прохождения Mopria Print Service. Вы можете печатать фото, электронную почту, веб-страницу и файл.

8.1.2.1. Поддерживаемые мобильной печатью Mopria операционные системы и программное обеспечение

1. Мобильная печать Mopria работает с Android 4.4 или более поздними версиями.
2. Мобильная печать Mopria поддерживает приложения Майкрософт Office 1.01(16.0.4201.1006) или более поздние версии, PDF(V11.7.1) или более поздние версии.

Дополнительная информация о поддерживаемом принтером Mopria ПО:

<http://mopria.org/spotlight-wall>

8.1.2.2. Как скачать услугу Mopria Print Service

1. Скачать Mopria Print Service из Google Play, и ее устанавливать в подвижном оборудовании Android.

8.1.2.3. Предварительная подготовка

1. принтер с функцией беспроводной сетью.
2. Мобильное устройство Android.

8.1.2.4. Мобильная печать с помощью Mopria

До того как начать печатать, сначала откройте настройки Mopria Print Service.

1. Нажмите на иконку «Настройки» на основном дисплее мобильного устройства на операционной системе Android, затем выберите «Печать».
2. В настройках «Mopria Print Service» нажмите «включить».

Если хотите использовать функцию мобильной печати Mopria, то надо отключить прочие приложения.

Последовательность печати может различаться в зависимости от используемого приложения. В качестве примера ниже приведена последовательность для Adobe Reader.

1. Включай источник питания принтера.
2. Мобильное устройство Android подключается к беспроводной сети принтера (способ подключения см. [главу 5](#)).

3. Открыть ваш файл, который нужен печать, в подвижном оборудовании Android с использованием Adobe Reader.

4. кликни на .

5. Нажать «Печать».

6. Убедиться, что принтер Pantum уже выбран.

Если выбран другой принтер (или принтер не выбран), нажмите на выпадающее меню, затем выберите принтер Pantum.

7. Настройте параметры печати, например, количество печатных страниц.

8. Нажать «Печать».

 **Примечание:** • если печать неуспешно, то просмотри соединялись ли мобильное оборудование Android с беспроводной сетью, с которой соединяется принтер.

- Если мобильное устройство Android не распознало принтеры, проверьте подключен ли принтер к сети электропитания и включен ли он.

8.1.3. функция NFC

NFC функция отвечающая за неконтактную передачу данных точка-точка между электронными устройствами. Если хотите использовать данную функцию, то надо установить приложение печати Pantum в мобильном телефоне, который поддерживает функцию NFC, для печати, или после WiFi Direct с помощью функции NFC для печати Mopria.

 **Примечание:** • Соединение NFC может использоваться только для принтеров, поддерживающих функцию NFC. Проверьте, есть ли на принтере значок NFC, чтобы определить, поддерживает ли принтер функцию NFC.

- Различение NFC может быть не использоваться из-за материалов крышки телефона.
- Время и расстояние действия может отличаться у разных телефонов.

8.1.3.1. Предварительная подготовка

1. Принтер с функцией WiFi Direct.

2. Подвижные оборудование Android 5.0 и больше версий поддерживают функцию NFC и функцию WiFi Direct.

8.1.3.2. Как использовать функцию NFC для печати

1. Просмотри функции NFC и прямого соединения WiFi, которые открыты в мобильном оборудовании, принтер включает функцию WiFi Direct. (как включить функцию WiFi Direct, смотри. на [статья 5.2.2](#) .)

2. Антенна NFC мобильных устройств (обычно на задней части мобильного устройства), нажмите идентификации NFC на принтере. Подождите несколько секунд, приложение для печати начнется, мобильное устройство будет подключаться к принтеру.

 **Примечание:** • Для некоторых мобильных устройств, антенна NFC может быть не находиться в задней стороне. Просмотри место антенны NFC перед прикосновения.

- Если не установить прикладную программу печати Pantum в мобильном оборудовании, будет щелкать автоматически связь скачивания прикладной программы печати Pantum. Скачай и установите прикладную программу и попробуйте снова.

3. Выбирай содержание, которое нужно печать, установляй параметры печати согласно требованию.

4. Кликни на “печать”, принтер начинается печать.

8.2. Мобильная печать с устройства iOS

8.2.1. Печать Pantum

Печать Pantum представляет собой бесплатное приложение, вы можете печать картину и веб-страницу прямо в смартфоне или планшетном компьютере.

8.2.1.1. Операционная система и прикладное программное обеспечение, поддерживающие печать Pantum

Pantum Print применим к ОС iOS 7.0-13.0. В настоящее время Pantum Print поддерживает форматы TXT, PDF, офисные документы, изображения и веб-страницы.

8.2.1.2. Как скачать прикладное программное обеспечение печати Pantum

1. Кликни на надпись иконки App Store в мобильном оборудовании iOS > поиск меню > введи PANTUM или печать Pantum в столбце поиска > скачай и установи.

8.2.1.3. Предварительная подготовка

1. принтер с функцией беспроводной сетью.
2. Мобильное устройство iOS.

8.2.1.4. Как использовать печать Pantum

1. Включай источник питания принтера.
2. Кликни на надпись иконки PANTUM в главном экране мобильного оборудования iOS, будет высвечено нижеследующие меню.
3. Выберите способ подключения в соответствии с Вашей привычкой подключения принтера.
4. Выберите нужную функцию и настройте ее для удовлетворения ваших потребностей.



Примечание: • Если печать прошла неуспешно, то просмотрите подключено ли мобильное оборудование iOS с беспроводной сетью, с которой соединяется принтер.

- Если мобильное оборудование iOS не может найти любой принтер, то просмотрите соединяется ли принтер с источником питания и включается ли принтер.
- Для получения дополнительной информации см. Прилагаемое руководство пользователя мобильного принтера.

8.2.2. Подвижное печать AirPrint

Только принтер, который поддерживает функцию печати AirPrint, может осуществлять беспроводную печать. Просмотрите есть ли на коробке принтера знак беспроводного печати, для того, чтобы определять поддерживает ли принтер функцию беспроводного печати.

8.2.2.1. Операционная система, поддерживающая подвижным печать AirPrint

Справедливо для iOS 7.0 и больше версий.

8.2.2.2. Предварительная подготовка

1. принтер с функцией беспроводной сетью.
2. Мобильное устройство iOS.

8.2.2.3. Мобильная печать с помощью AirPrint

Последовательность печати может различаться в зависимости от используемого приложения. В качестве примера ниже приведена последовательность для PDF.

1. Включай источник питания принтера.
2. Мобильное устройство iOS подключается к беспроводной сети принтера (способ подключения см. [главу 5](#)).
3. Открыть ваш файл, который нужен печать, в оборудовании iOS с использованием PDF.

4. кликни на  .

5. Нажать «Печать».

6. Убедиться, что принтер Pantum уже выбран.

Если вы выбираете другой принтер (или не выбираете принтер), кликни выбор принтера, потом Выберите ваш принтер Pantum.

7. Устанавливать параметры принтера, например тираж печати.

8. Нажать «Печать».

-
-  **Примечание:** • Если печать прошла неуспешно, то просмотрите подключено ли мобильное оборудование iOS с беспроводной сетью, с которой соединяется принтер.
- Если мобильное оборудование iOS не может найти любой принтер, то просмотрите соединяется ли принтер с источником питания и включается ли принтер.
-

9. Общие настройки

В этой главе в основном рассматриваются некоторые общие параметры.

9.1. Настройка системы

9.1.1. Настройка языка

Пункт "Настройка языка" используется для выбора языка, на котором будут отображаться надписи в панели управления.

1. Нажмите кнопку "Меню" для входа в окно настройки меню.
2. Нажмите "OK", чтобы выбрать параметр "Настр.системы".



3. Нажми кнопку "OK", выбирай выбор "Настр. языка", для выбора языка, как нижеследующую картину:

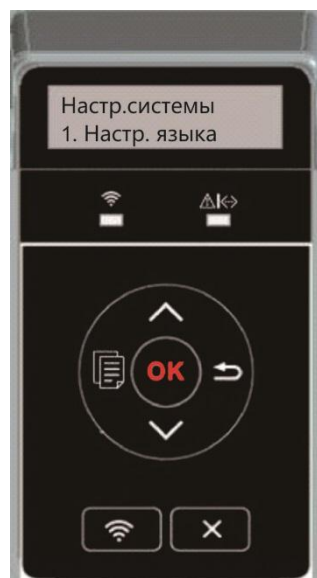

9.1.2. Параметр "Спящий режим"

Режим покоя может понижать расход энергии принтером, "установление времени покоя" может выбирать бездействующее время оборудования перед входом в режим покоя.

1. Нажмите кнопку "Меню" для входа в окно настройки меню.
2. Нажмите "OK", чтобы выбрать параметр "Настр.системы".
3. Нажми кнопку направления "▲" или "▼", выберите "Настр.спящ.реж", нажми кнопку "OK", для того, чтобы установить время покоя.



Примечание: • Принтер выйдет из режима покоя после нажатия любой клавиши или получения задания на печать.
• Можно устанавливать время покоя сетевого принтера с помощью внутреннего сервера Web(смотри. На [статья 6.2.3.2](#)) .

9.1.3. Экономия тонера

Вы можете выбрать экономию тонера, режим экономии тонера может уменьшать потери картриджей, снижать себестоимость печати, яркость печати ослабнет, когда режим экономии тонера включается. По умолчанию этот режим отключен.

1. Нажмите кнопку "Меню" для входа в окно настройки меню.
2. Нажмите "OK", чтобы выбрать параметр "Настр.системы".
3. Нажми кнопку направления "▲" или "▼", выбирай выбор "Эконом.тонера", нажми кнопку "OK", для того, чтобы включить или закрывать режим экономии тонера.



9.1.4. Печать в тихом режиме

Установить беззвучный режим, можно печатать с низким шумом, можно печатать с низкой скоростью. Этот режим по умолчанию отключен.

1. Нажмите кнопку "Меню" для входа в экран "Меню Настройки".
2. Выберите с помощью клавиш со стрелками вариант "▲" или "▼" выберите "Настр.системы", нажмите кнопку "OK".
3. Нажми кнопку направления "▲" или "▼", выбирайте "позитив изобр.", нажми кнопку "OK", для того, чтобы включать или закрывать беззвучный режим.



9.1.5. Восстановление заводских настроек

“Возвращение заводских настроек” используется для возвращения установки по умолчанию, принтер перезапустит после совершения возвращения заводскойустановки.

1. Нажмите кнопку "Меню" для входа в экран "Меню Настройки".
2. Выберите с помощью клавиш со стрелками вариант "▲" или "▼" выберите "Настр.системы", нажмите кнопку "OK".
3. С помощью кнопки со стрелкой "▲" или "▼" выберите параметр "Восст.настр." и нажмите кнопку "OK".



 **Примечание:**• Можно возвращать заводскую установку сетевого принтера с помощью внутреннего сервера Web(смотри. на [статья 6.2.4](#)) .

9.1.6. Распечатайте страницу для Чистки и настройки

«Функция «Распечатать страницу для чистки и настройки» может очищать тонер, бумажную пыль и загрязнения для обеспечения лучшего качества печати. Принтер автоматически запустит функцию Распечатайте страницу для Чистки и настройки после того, как принтер напечатает определенное количество страниц. Вы также можете запустить функцию Распечатайте страницу для Чистки и настройки вручную, настроив панель принтера. Для этого необходимо выполнить следующие действия:

1. Нажмите кнопку "Меню" для входа в окно настройки меню.
2. Нажмите "OK", чтобы выбрать параметр "Настр.системы".
3. Нажмите «▲» или «▼» и выберите «Чистка и настройка», затем нажмите «OK», чтобы начать очистку и настройку узла закрепления изображения.

9.1.7. Автовыключение

"Автовыключение" для установки состояние выключения и задержки выключения принтера.

1. Нажмите кнопку "Меню" для входа в окно настройки меню.
2. Нажмите "OK", чтобы выбрать параметр "Настр.системы".
3. нажать клавиши со стрелками опцию "▲" или "▼" выберите "Настр.автовык", нажмите кнопку "OK", чтобы установить состояние выключения и задержки выключения.



 **Примечание:** Настройка автовыключения:

- Выключеном устройстве порты не активны (заводская настройка по умолчанию. : все порты не подключены, WiFi модель WiFi выключен, принтер находится в режиме ожидания или спящего режима.
 - Свободное состояние выключения: принтер находится в режиме ожидания или спящего режима.
 - Принтер автоматически отключается, когда выполнить условия для автоматического отключения по истечении времени ожидания.
 - После выключения, потребляемая мощность 0,5W или менее.
 - Отдельные страны (или регионы) не поддерживают функцию автоматической настройки выключения.
-

9.2. Настройка сети

Вы можете просмотреть или устанавливать положение сети через сетевую установку.

1. Нажмите кнопку "Меню" для входа в окно настройки меню.
2. Нажми кнопку направления "▲" или "▼", выбирай выбор "Настр.сети", нажми кнопку "OK", для того, чтобы установить "установление проводной сети", "установление беспроводной сети", "WiFi Direct".

 **Примечание:**• Если хотите вручную установить IP-адрес, маску подсети, шлюз, нажмите клавишу направления "▲", прибавить число циклически с 0 до 9, нажмите клавишу "▼", циркуляция смещает входное место влево направо, нажмите клавишу "OK" для сохранения установления, нажмите клавишу возврат для возвращения старшее меню.

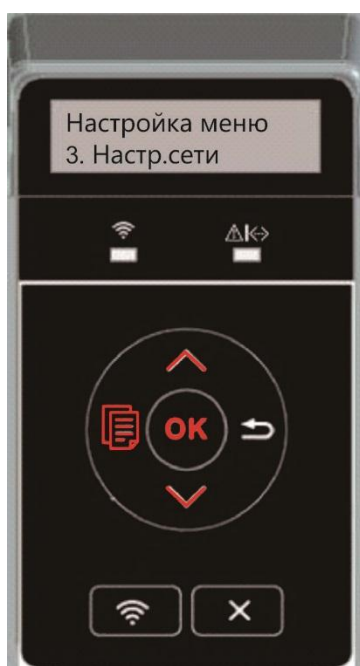

9.3. Сведения о сети

Состояние сети можно установить с помощью меню "Данные сети".

1. Нажмите кнопку "Меню" для входа в экран "Меню Настройки".
2. Нажми кнопку направления "▲" или "▼", выбирай выбор "Свед. о сети", нажми кнопку "OK", для того, чтобы просмотреть "установление проводной сети", "установление беспроводной сети", "WiFi Direct".



9.4. Доклад о информации печати

Вы можете печатать доклад о информации печати путем регулирования контрольной панелью. Эти страницы могут помочь вам узнать информации продукции, диагностировать и решить дефекты продукции.

1. Нажмите кнопку "Меню" для входа в экран "Меню Настройки".
2. С помощью кнопок стрелками "▲" или "▼" выбор " Печ. инф. отчета".



3. Нажми кнопку "OK", чтобы печатать доклад о информации, вы можете печатать доклад о информации продукции согласно вашему требованию.

Доклады о информациях продукции , включают страницу демонстрации, страницу информации, страницу конструкции меню, страницу расположения сети, страницу списка горячей точки WiFi, страницу списка шрифта PCL, и страницу списка шрифта PS.

 **Примечание:** • Вышеуказанные доклады продукции представлять собой полный доклад продукции, доклад продукции , использованная вами фактически, может иметь разницы с вышеуказанным докладом продукции.

10. Уход за Принтером

 **Примечание:**• Внешности принтера существуют различия из-за различий типа и функции, схема только для справки.

10.1. Чистка Принтера

 **Примечание:**• Используйте мягкие моющие средства.

- Некоторые компоненты принтера остаются горячими в течение короткого времени после использования. Открывая переднюю или заднюю крышку для чистки компонентов внутри принтера, не касайтесь компонентов в затемненной области, как показано на рисунке.



1. Протрите принтер мягкой тканью с внешней стороны.



2. Откройте переднюю крышку, нажав кнопку на передней крышке, и выньте картридж лазерного тонера вместе с направляющей.



 **Примечание:** • Вынув тонер-картридж, положите его в защитный пакет или оберните плотной бумагой, чтобы предотвратить его повреждение в результате попадания прямых солнечных лучей.

3. Очистите принтер изнутри с помощью сухой ткани, не оставляющей ворса, осторожно протерев затемненную область, как показано на рисунке.

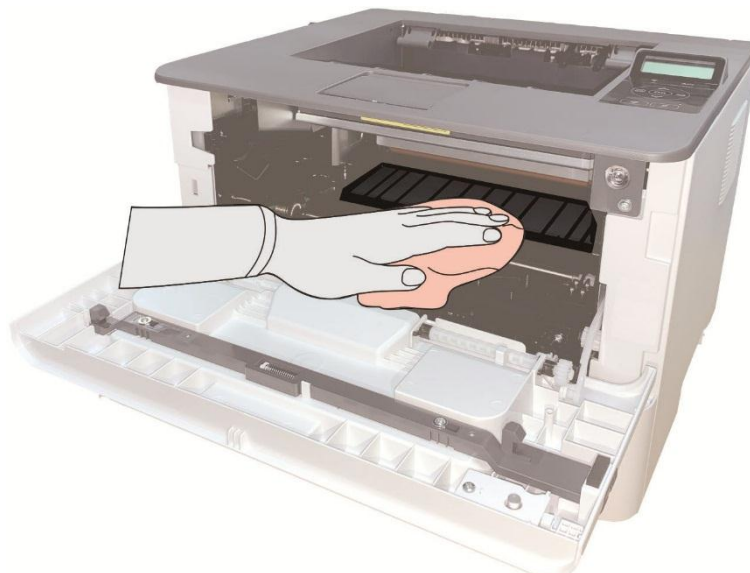

4. Протрите легко LSU принтера сухой бесшерстяной тканью.

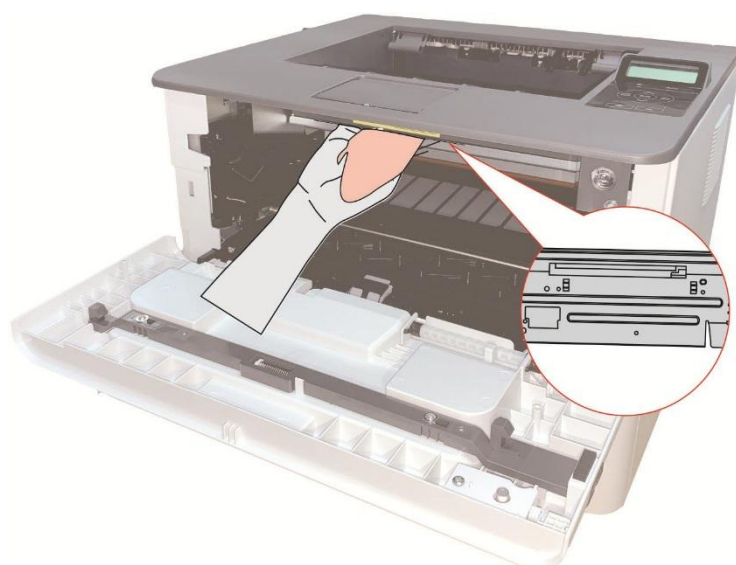

5. Открывай лоток ручной подачи принтера, протрите легко ролик для захвата бумаг принтера сухой бесшерстяной тканью.



10.2. Обслуживание картриджей и блока барабана

10.2.1. Информации о картридже и блоке барабан

1. Использование и обслуживание картриджей.

Используйте оригинальные картриджи для получения отличного качества печати.

При использовании картриджей, обратите внимание на нижеследующие пункты:

- Храните картриджи в сухом и темном месте.
- Не перезаполняйте картриджи самостоятельно, в противном случае, дефекты, возникающие из-за этого, не включаются в области гарантийного ремонта принтера.
- Положите картриджи в прохладном и сухом помещении.
- Не кладите картриджи близко к источнику огня, тонер представляет собой огнеопасное вещество, защищай от пожара.
- При вынимании или демонтаже картриджей, обратите внимание на протечку тонера, если тонер протекает, что тонер касается с кожи или брызгается в глаза и рот, очистите чистой водой немедленно, обратитесь к врачу.
- Установите картридж, пожалуйста, держите картридж подальше от детей.

2. Срок службы картриджей.

- Срок службы картриджей зависит от количества тонера, потребный для печати.
- Для принтера LCD, срок службы картриджей истечет, когда померанцевая лампа состояния картриджей светается или в экране дисплея показывается "Истек срок карт. ", замените картриджи.

3. Срок службы блока барабана

- Для принтера с контрольной панелью LCD, срок службы блока барабана истечет, когда в экране дисплея показывается "Замените барабан ", изменяй блок барабана.

10.2.2. Изменение картриджей и блока барабана

 **Примечание:** Перед заменой картриджа, обратите внимание на нижеследующие пункты:

- Поскольку в картридже может быть тонер, вынимай его внимательно для исключения рассыпания.
- Клади вынутый картридж в бумаге для исключения рассыпания.
- Во время установки не касайтесь поверхности тонер-картриджа, чтобы не поцарапать его.

Шаги замены картриджей как седующие:

1. Откройте лоток.



2. Откройте переднюю крышку, нажав кнопку на передней крышке, и выньте картридж лазерного тонера вместе с направляющей.



3. Нажми синюю кнопку в левой стороне блок барабана левой рукой, в то же время подхвати ручку картриджи правой рукой, вынимай картриджи.

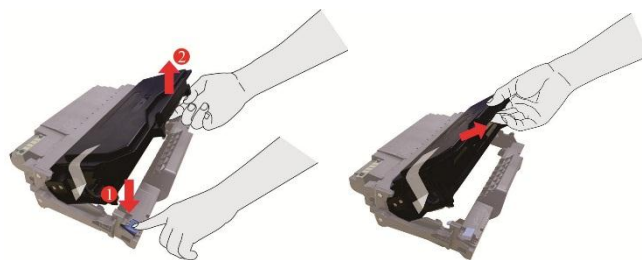

4. Открывай новую упаковку картридгов, удержи ручку картридгов, шатай легко влево направо тять-шесть раз, чтобы углеродный порошок рассредоточивается.



5. Вынимай бандероль, снимите защитный колпачок картридгов.



6. Вложи картриджи в блок барабана вдоль направляющего рельса внутри блока барабана, монтаж картриджи совершен.

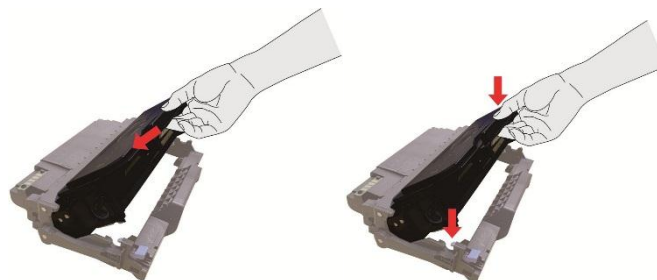

7. Удержай блок барабана с картриджами, вложи его в принтер вдоль направляющего рельса внутри принтера, монтаж совершен.



8. Закрывай переднюю крышку.

Шаги изменения блока барабана как нижеследующие:

1. Откройте лоток.



2. Откройте переднюю крышку, нажав кнопку на передней крышке, и выньте картридж лазерного тонера вместе с направляющей.



3. Нажми синюю кнопку в левой стороне блок барабана левой рукой, в то же время подхвати ручку картриджа правой рукой, вынимай картриджи.

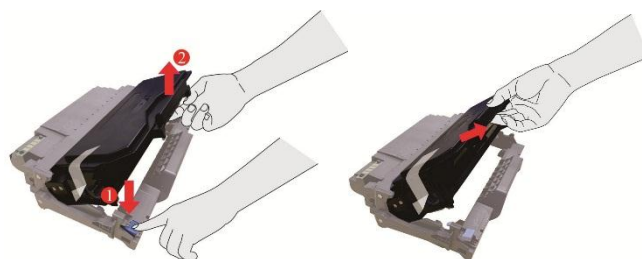

4. Открывай новую упаковку блока барабана, снимите защитную установку блока барабана, клади блок барабана в горизонтальный стол.

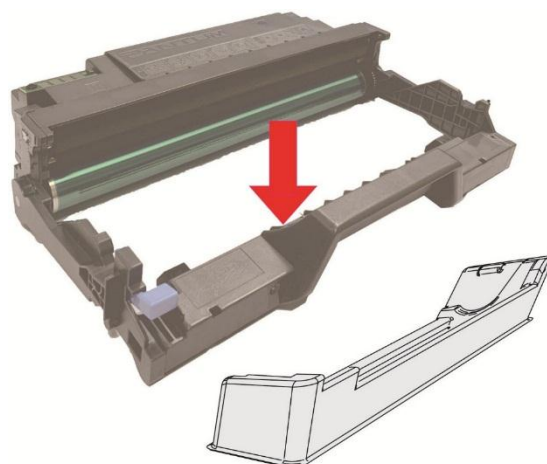

5. Вложи картриджи в блок барабана вдоль направляющего рельса внутри блока барабана, монтаж картриджи совершен.

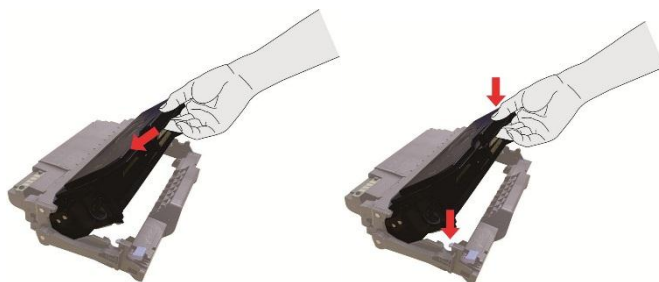

6. Удержай блок барабана с картриджами, вложи его в принтер вдоль направляющего рельса внутри принтера, установка завершена.



7. Закрывай переднюю крышку.

10.3. Установка и извлечение дополнительного лотка

10.3.1. Установка дополнительного лотка

Этот принтер поддерживает использование дополнительных лотков, установить можно до 2 дополнительных лотков. В каждый лоток может поместиться до 550 шт. бумаги плотностью 80 г/м².

1. Выключение принтера.



2. Выньте шнур электропитания из электрической розетки, затем выньте шнур электропитания из принтера.

3. Распакуйте дополнительный лоток, затем удалите упаковочные материалы.

4. Убедитесь в правильном размещении корпуса принтера и дополнительных лотков, как показано на рисунке ниже.

5. Вставьте шнур электропитания в принтер и включите питание.

После установки дополнительного лотка необходимо повторно обновить состояние принтера (сведения о том, как обновить состояние принтера см. в разделе [«Обновление состояния дополнительного лотка»](#)).



 **Примечание:** • Меры предосторожности при загрузке бумаги см. в разделе [«Бумага и материалы для печати»](#).

- Тип материала для печати, на котором будет осуществляться печать при помощи автоматического лотка, см. в разделе [«Спецификация бумаги»](#).
 - Установку дополнительных лотков см. в Руководстве по установке, входящем в комплект поставки дополнительных лотков.
-

10.3.2.Извлечение дополнительного лотка

1. Выключение принтера.



2. Выньте шнур электропитания из электрической розетки, затем выньте шнур электропитания из принтера.

3. Поднимите корпус принтера обеими руками и извлеките дополнительные лотки.



После извлечения дополнительного лотка необходимо повторно обновить состояние принтера (сведения о том, как обновить состояние принтера см. в разделе [«Обновление состояния дополнительного лотка»](#)).

10.3.3. Обновление состояния дополнительного лотка

Каждый раз при установке дополнительных лотков необходимо вручную обновить состояние драйвера принтера. Примером для этого раздела служит Windows 7.

1. Установите драйвер принтера (сведения по установке см. в разделе [«Как установить драйвер принтера в Windows»](#)).
2. Откройте меню «Пуск» - «Панель управления» - просмотрите «Устройства и принтеры».
3. Щелкните правой кнопкой мыши на значке принтера и в выпадающем меню выберите «Свойства принтера».
4. Откройте параметр «Вспомогательные настройки», чтобы задать соответствующие параметры конфигурации.
5. Щелкните «Обновить сейчас-Проверить принтер» - «ОК/Применить», чтобы обновить состояние принтера.

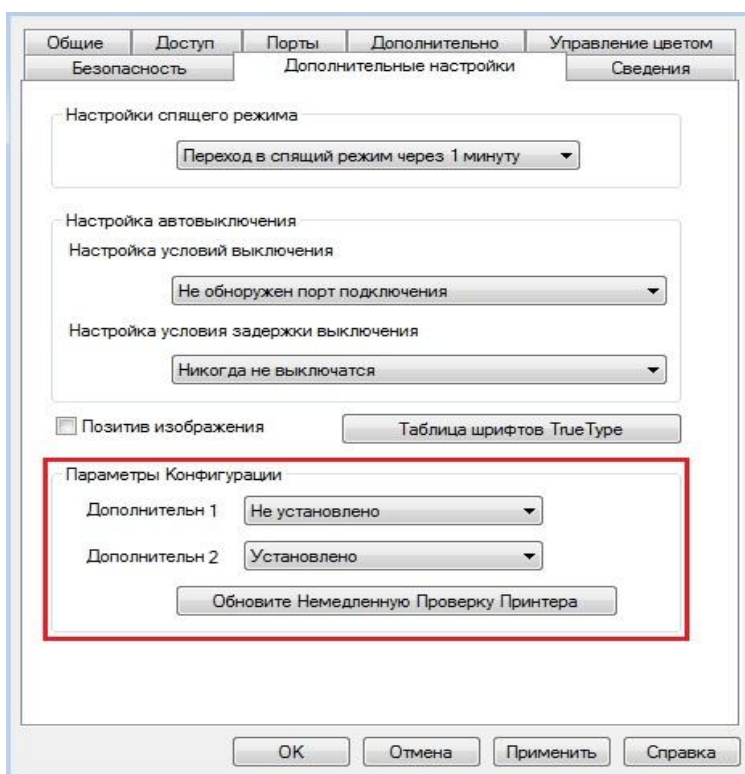

11. Устранение неполадок

Внимательно прочтите этот раздел. Он может помочь вам устранить распространенные ошибки в процессе печати. Если возникли ошибки, которые не удается устранить, обратитесь в центр сервисного обслуживания Pantum.

Прежде чем искать решение распространенной ошибки, убедитесь, что:

- кабель питания подключен правильно и питание принтера включено.
- все защитные компоненты извлечены.
- картридж с тонером вставлен правильно.
- бумага правильно загружена в лоток.
- интерфейсный кабель правильно подключен между принтером и компьютером.
- выбран правильный драйвер принтера и установлен надлежащим образом.
- порт компьютера правильно настроен и подключен к нужному порту принтера.

11.1. Удаление Замятой Бумаги

11.1.1. В лотке автоматической подачи бумаги заедает бумага

1. Извлечение автоматического лотка.



2. Осторожно извлеките замятую бумагу.



3. После удаления замятия бумаги повторно вставьте автоматический лоток в принтер; нажимайте кнопку на передней крышке, чтобы открывать и закрывать переднюю крышку, принтер возобновит печать автоматически.



11.1.2. Замятие бумаги в многофункциональном лотке подачи бумаги

1. Осторожно извлеките замятую бумагу.



2. После удаления замятия бумаги повторно загрузите бумагу в многоцелевой лоток; нажимайте кнопку на передней крышке, чтобы открывать и закрывать переднюю крышку, принтер возобновит печать автоматически.



11.1.3. Замятие в середине

 **Примечание:** •Если нужно удалить застрявшую бумагу внутри принтера, при открытии передней или задней крышки доступа к внутренним частям, не прикасайтесь к механизмам с высокой температурой, где есть предупредительная этикетка, избегайте ожогов.

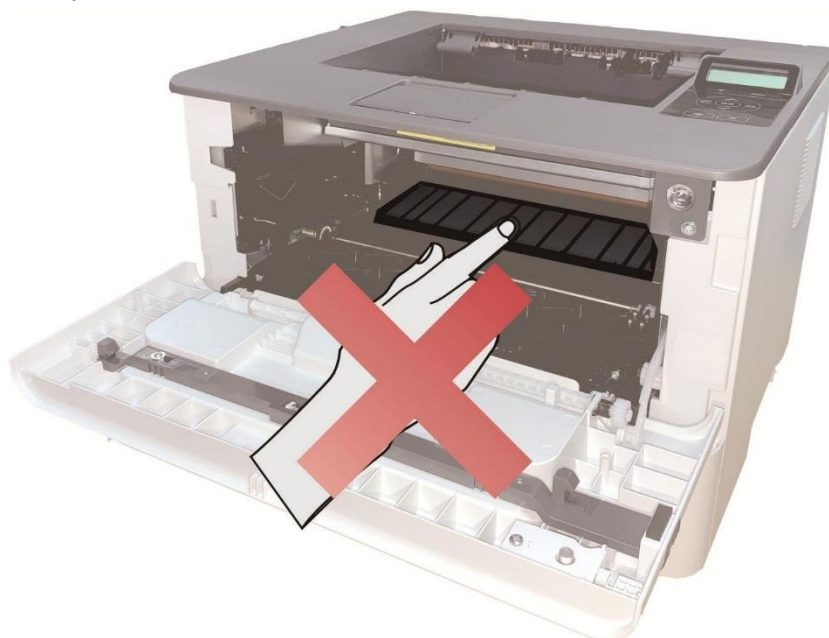

1. Извлечение автоматического лотка.о



2. Осторожно извлеките замятую бумагу.



3. Установка автоматического лотка.



4. Откройте переднюю крышку, нажав кнопку передней крышки на принтере.

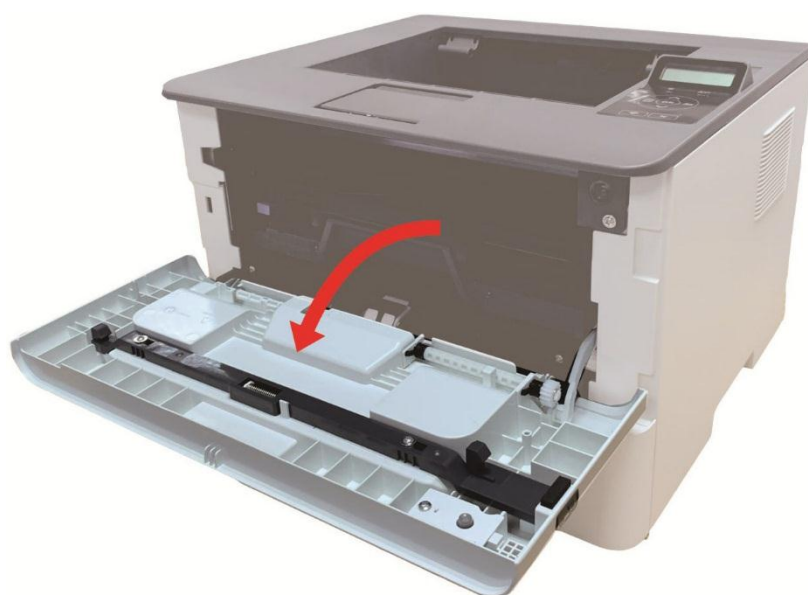

5. Вынимайте лазерные картриджи вдоль направляющего рельса. (уберите лазерные картриджи в лоток или пакет для предотвращения попадания на фотобарабан прямых солнечных лучей.)



6. Осторожно извлеките замятую бумагу.

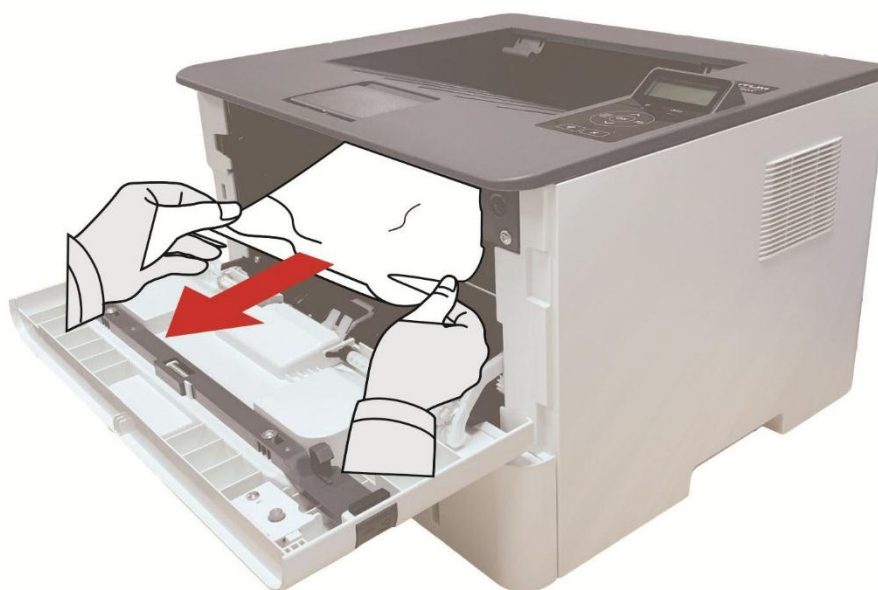

7. После устранения замятия, снова вложи в лазерные картриджи, закройте переднюю крышку, принтер восстанавливается печать автоматически.

11.1.4. Замятие Бумаги В Термозакрепляющем Устройстве

 **Примечание:** • при замятие бумаги в закрепляющей области, обратите внимание не следует трогать закрашенные зоны для предотвращение ожога.



1. Откройте заднюю крышку принтера.



2. Откройте дверцу термозакрепляющего устройства с помощью ручек с обеих сторон.



3. Осторожно извлеките замятую бумагу.

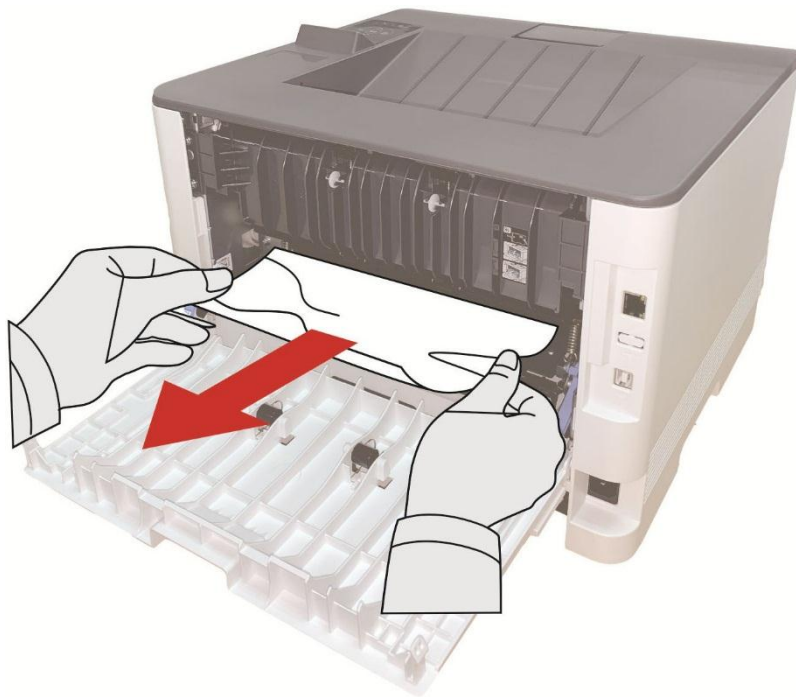

4. После извлечения бумаги, закройте заднюю крышку, откройте и закройте переднюю крышку, принтер восстанавливается печать автоматически.

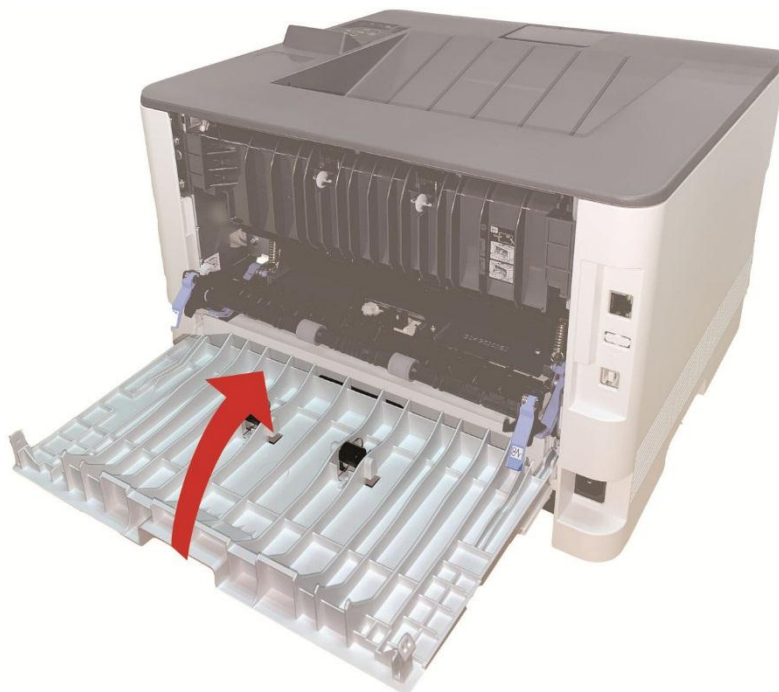

11.1.5. Замятие в устройстве двусторонней печати

1. Извлеките устройство двусторонней печати из задней части принтера.



2. Удалите замятую бумагу из устройства двусторонней печати.



3. Если бумага не удаляется вместе с устройством двусторонней печати, откройте лоток и удалите замятую бумагу непосредственно из нижней части.



4. После извлечения бумаги, вложи двухсторонний элемент печати, просмотри другие части продукции, убедитесь в отсутствии бумаги, открывай и закрывай переднюю крышку, принтер восстанавливается печать автоматически.

 **Примечание:** После снятия всех заеданных бумаг на основании вышеуказанных шагов, закрывай переднюю крышку, приведи бумаги внутри бумажной коробки в порядок, принтер восстанавливается печать автоматически.

- Если принтер все равно не приступает к печати, проверьте, вся ли замятая бумага в принтере удалена.
- Если вам не удастся удалить замятую бумагу самостоятельно, обратитесь в авторизованный центр ремонта Pantum по месту жительства или отправьте принтер в ближайший авторизованный сервисный центр Pantum.
- внешности принтеров могут существовать различия из-за типов и функций, схема только для справок.

11.1.6. Замятие бумаги в дополнительном лотке

1. Извлеките дополнительный лоток.



2. Осторожно извлеките замятую бумагу.



3. После извлечения замятой бумаги повторно вставьте дополнительный лоток в принтер, и принтер возобновит печать автоматически.



4. Если в этой области бумагу не видно, остановитесь и перейдите к следующему шагу :

1. Извлечение автоматического лотка.



2. Извлеките замятую бумагу из автоматического лотка.



3. После извлечения замятой бумаги повторно вставьте автоматический лоток в принтер, и принтер возобновит печать автоматически.



11.2. Сбой Программного Обеспечения

Проблема	Решение
Надпись иконка принтера не показывается в файловой папке "принтер и факс".	Если сбой не устраняется после перезапуска принтера, переустановите драйвер принтера. Убедитесь, что кабель USB-интерфейса и сетевой кабель подключены правильно.
Принтер находится в режиме "Готово", но не выполняет заданий печати.	Если сбой не устраняется после перезапуска принтера, переустановите драйвер принтера. Убедитесь, что кабель USB и сеточник соединены правильно.
Не удалось установить драйвер.	Проверьте, включена ли функция очереди печати. Проверьте питание и подключение принтера.
После изменения IP-адреса принтера драйвер будет невозможно использовать	Измените IP-адрес для драйвера принтера. Если описанный выше способ не помогает, переустановите драйвер принтера Рекомендуется задать постоянный IP-адрес для сетевого принтера. В сети DHCP рекомендуется связать IP-адрес с MAC-адресом принтера.

11.3. Устранение распространенных неполадок

11.3.1. Распространенные Неполадки

Проблема	Причина	Решение
Неполадки принтера		
Принтер не работает	Кабель между компьютером и принтером не подключен надлежащим образом. Ошибка в указании порта печати. Принтер находится в автономном режиме, и выбрана функция "Работать автономно". Работа принтера не восстанавливается после ошибки, например замятия бумаги, отсутствия бумаги и т. д. установка драйвера принтера неправилен.	Отключите, а затем повторно подключите кабель принтера. Проверьте настройки принтера в Windows, чтобы убедиться, что задание печати отправляется на правильный порт. Если на компьютере имеется несколько портов, убедитесь, что принтер подключен к правильному порту. Убедитесь, что принтер включен и подключён к сети. Устраняй ошибки, чтобы принтер восстанавливался в нормальное положение. Отгрузи и переустановите драйвер принтера.
Неполадки, связанные с бумагой		
Сбой подачи бумаги	Материалы для печати загружены неправильно. Материалы для печати не поддерживаются. Ролик подачи грязный. Бумаг в коробке слишком много.	Правильно установите материал для печати. Если используется особый материал для печати, включите режим многофункционального лотка подачи бумаги. Используйте материалы для печати, соответствующие эксплуатационным характеристикам. Очистите ролик подачи. Извлеките лишние листы бумаги из лотка. Для печати на особом материале используйте многофункциональный лоток подачи бумаги.
Замятие бумаги	Бумаги в лотке слишком много.	Извлеките лишние листы бумаги из лотка. Для печати на особом материале

<p>Материалы для печати не поддерживаются. В тракте бумаги находится посторонний предмет. Ролик подачи грязный. Повреждены внутренние детали.</p>	<p>используйте многофункциональный лоток подачи бумаги. Обязательно используйте бумагу с соответствующими техническими характеристиками. Для печати на особом материале используйте многофункциональный лоток подачи бумаги. Очистите канал подачи. Очистите ролик подачи.</p>
--	---

<p>Подача при многостраничной печати</p>	<p>Излишний статический заряд на материале для печати. Материалы для печати влажные и склеиваются. Повреждены внутренние детали.</p>	<p>Разделите материалы для печати, чтобы снять часть статического заряда. Желательно использовать рекомендуемые материалы для печати. Разделите материалы для печати и выберите самые сухие из них.</p>
--	--	---

 **Примечание:** • Если вопрос не решается, обратитесь в сервисный центр.

11.3.2. Дефекты качества печати

Проблема	Причина	Решение
 <p>Распечатка слишком белая или светлая</p>	<ul style="list-style-type: none">• Материал для печати не соответствует эксплуатационным характеристикам — например, он слишком влажный или шероховатый.• Установлено слишком низкое разрешение в программе печати, настроена слишком низкая концентрация или установлен флажок режима экономии тонера.• Картридж испорчен.• Мало тонера.	<ul style="list-style-type: none">• Используйте те материалы для печати, которые указаны в спецификации.• Устанавливайте коэффициент различия, концентрация печати в программе, или отменяйте выбор режима экономии чернил.• Рекомендуем изменять исходные картриджи.
 <p>Пятна тонера</p>	<ul style="list-style-type: none">• Картриджи грязны или пропускается порошок.• Картриджи испорчены.• Материал для печати не соответствует эксплуатационным характеристикам, например применяемый материал слишком влажный или шероховатый.• Канал подачи загрязнен.• Если пятна тонера появляются при копировании или сканировании, возможно, стекло экспонирования грязное.	<ul style="list-style-type: none">• Рекомендуем изменять исходные картриджи.• Используйте материалы для печати, соответствующие эксплуатационным характеристикам.• Очистите канал подачи.
 <p>Белые пятна</p>	<ul style="list-style-type: none">• Материал для печати не соответствует эксплуатационным характеристикам, например применяемый материал слишком влажный или шероховатый.• Канал подачи загрязнен.• Внутренние части картриджа испорчены.• Загрязнено отражающее	<ul style="list-style-type: none">• Используйте материалы для печати, соответствующие эксплуатационным характеристикам.• Очистите канал подачи.• Рекомендуем изменять исходные картриджи• Очистите линзы LSU.

стекло лазера в принтере.



Тонер
смазывается

- Материал для печати не соответствует эксплуатационным характеристикам, например применяемый материал слишком влажный или шероховатый.
- Установленная среда печати была различной с вложенной бумагой.
- Внутренняя часть принтера грязная.
- Картриджи неисправен.
- Материал для печати не соответствует эксплуатационным характеристикам — например, он слишком влажный или шероховатый.
- Используйте бумагу с соответствующими техническими характеристиками. Для печати на особом материале используйте многофункциональный лоток подачи бумаги.
- Напечатай с использованием соответственных бумаг.
- Очистите внутреннюю часть принтера.
- Рекомендуем изменять исходные картриджи

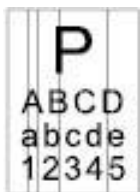

Черные
вертикальные
полосы

- Картриджи грязны.
- Внутренние части картриджов испортят.
- Хроморефлексное стекло лазерного устройства внутри принтера грязно.
- Канал подачи загрязнен.
- Очисти или изменяй картриджи.
- Очистите отражающее стекло лазера в задней части принтера.
- Очисти канал подачи бумаги принтера.
- Воспользуйтесь функцией «Чист. и исп.», чтобы очистить термофиксатор принтера. Сведения о том, как печатать, см. в разделе [«Распечатайте страницу для Чистки и наладки»](#).



Черный фон
(серый фон)

- Материал для печати не соответствует эксплуатационным характеристикам — например, он слишком влажный или шероховатый.
- Картриджи грязны.
- Внутренние части картриджов испортят.
- Канал подачи загрязнен.
- Напряжение передачи внутри
- Используйте материалы для печати, соответствующие эксплуатационным характеристикам.
- Очисти или изменяй картриджи.
- Очистите тракт подачи бумаги внутри принтера.

принтера не соответствует номиналу.

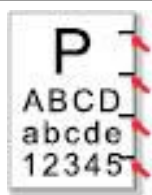

Остаются следы через равные промежутки

- Картриджи грязны.
- Внутренние части картриджов испортят.
- Термозакрепляющее устройство повреждено.
- Очисти или изменяй картриджи.
- Связывайся с центром услуги клиентов, чтобы отремонтировать или изменять новые элементы фиксации.

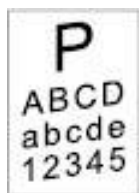

Перекошенные страницы

- Материалы для печати загружены неправильно.
- Тракт подачи бумаги принтера грязный.
- Убедитесь, что материалы для печати загружены правильно.
- Очистите тракт подачи бумаги внутри принтера.



Помятая бумага

- Материалы для печати загружены неправильно.
- Материал для печати не соответствует эксплуатационным характеристикам.
- Тракт подачи бумаги принтера грязный.
- Термозакрепляющее устройство повреждено.
- Убедитесь, что материалы для печати загружены правильно.
- Используйте материалы для печати, соответствующие эксплуатационным характеристикам.
- Очистите тракт подачи бумаги внутри принтера.
- Связывайся с центром услуги клиентов, чтобы отремонтировать или изменять новые элементы фиксации.



Обратная сторона отпечатанных листов грязная

- Картриджи грязны.
- Подающий ролик внутри принтера загрязнён.
- Напряжение передачи внутри принтера не соответствует норме.
- Очисти или изменяй картриджи.
- Очистите внутреннюю подающую часть принтера.



Полностью темная страница

- Картриджи не правильно установлены.
- Внутренняя части картриджов испортят.
- Электризование внутри принтера не нормально, не
- Обеспечивай монтировать картриджи правильно.
- Рекомендуем изменять исходные картриджи.

заряжают картриджи.



Тонер не пристает к бумаге

- Материал для печати не соответствует эксплуатационным характеристикам — например, он слишком влажный или шероховатый.
- Внутренняя часть принтера загрязнена.
- Картриджи испорчены.
- Материал для печати не соответствует эксплуатационным характеристикам — например, он слишком влажный или шероховатый.
- Используйте бумагу с соответствующими техническими характеристиками. Для печати на особом материале используйте многофункциональный лоток подачи бумаги.
- Очистите внутреннюю часть принтера.
- Рекомендуем изменять исходные картриджи.

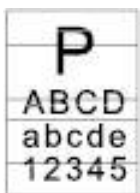

Горизонтальные полосы

- Картриджи монтируются не правильно.
- Картриджи могут быть испорчены.
- Материал для печати не соответствует эксплуатационным характеристикам — например, он слишком влажный или шероховатый.
- Обеспечивайте монтаж картриджи правильно.
- Рекомендуем изменять исходные картриджи.



Примечание: • Вышеуказанные дефекты могут улучшаться очисткой или изменением новых картриджей. Если вопросы не решаются, то связывайтесь с центром услуги клиентов.

12. Структура меню

Вы можете использовать меню Структура меню на панели принтера, чтобы помочь вам понять различные функции и настройки, напечатать следующие шаги:

1. Нажмите кнопку "Меню" для входа в экран "Меню Настройки".
2. С помощью кнопок стрелками "▲" или "▼" выбор "Печ.инф.отчета".
3. Нажмите "ОК", а затем клавишу со стрелками "▲" или "▼" Выбор параметр "Стр.струк.меню".
4. Нажмите "ОК" для печати.

13. Технические характеристики продукта

 **Примечание:** • Примечание: Значения характеристик немного отличаются для различных моделей принтеров с различными функциями. Кроме того, характеристики устройства отличаются в разных странах и регионах.
• Эти значения основаны на исходных данных. Последние сведения о технических характеристиках см. на веб-сайте: <http://www.pantum.com>.

13.1. Обзор технических характеристик

Размеры(Ш*Г*В)	362ММ*340ММ*257ММ
Вес	7.8Kg
Условия печати	Оптимальный диапазон темп. печати:10~32°C
	Влажный диапазон напечатания:20%RH~80%RH
Напряжение питания	Модель 110 В:100—127 В переменного тока , 50Гц/60 Гц, 14А
	Модель 220 В:220—240 В переменного тока, 50Гц/60 Гц,7А
шум (уровень звукового давления)	Печать: ≤54dB (A))
	Барражирование: ≤30дб(А)
	Беззвучный режим: ≤46 дб(А)
Вход в время барражирования сети	1минуту
Потребление электроэнергии	Барражирование сети:<3W
	Барражирование: <45W
	Выключение: <0.2W
	ТЕС: Соответствует требованию EnergyStar и уровень отдачи по энергии Китая
Операционная система	Microsoft Windows Server2008/ Server2012/ Vista/ Server2016/ XP/ Win7/Win8/Win8.1/Win10 (32/64 bit)
	macOS 10.8/10.9/10.10/10.11/10.12/10.13/10.14/10.15
	Linux (Ubuntu 14.04/16.04/18.04(32/64 bit);Debian 10.0; Redhat 8.0.0;Astra Linux Special Edition V1.6;Centos 7(32/64 bit))
	iOS 7.0-13.0
	Android 5.1-10.0
Интерфейс связи	USB 2.0 (High Speed)
	проводной сети : IEEE 802.3 10/100/1000Base-Tx
	беспроводный WiFi(2.4G/5G): IEEE802.11b/g/n (поддерживаетWPS)
Частотный диапазон	NFC : 13.56MHZ

	WiFi 2.4GHz : 2412MHz - 2472MHz
	WiFi 5GHz : 5180MHz - 5700MHz
	WiFi 5.8GHz : 5745MHz - 5825MHz
Максимальная выходная мощность(Декларация соответствия EU)	WLAN 2.4GHz(2412 - 2472MHz) : 18.58dBm EIRP
	WLAN 5GHz(5180 - 5700MHz) : 21.73dBm EIRP
	WLAN 5GHz(5745 - 5825MHz) : 13.58dBm EIRP
Время печати первой страницы	6.9с
Максимальный формат напечатания	216MM*356MM

PANTUM