

IM 2500/3000/3500/4000/ 5000/6000 series

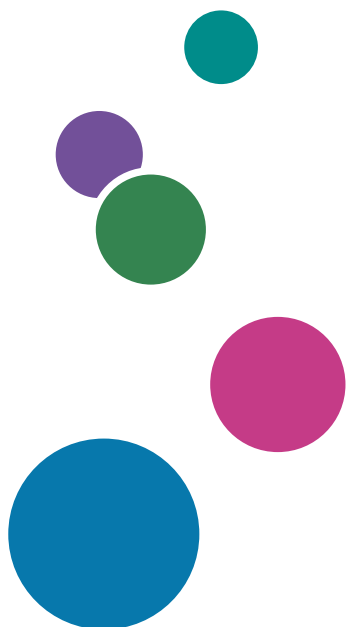

Руководство пользователя Сокращенная версия



Об этом руководстве	1
Начало работы	2
Копир	3
Факс	4
Печать	5
Сканировать	6
Сервер документов	7
Web Image Monitor	8
Добавление бумаги и тонера	9
Устранение неполадок	10
Технические характеристики аппарата	11
Юридическая и контактная информация	12

Информацию, не представленную в этом руководстве, можно найти в онлайн-материалах на нашем веб-сайте (<https://www.ricoh.com/>) или с помощью панели управления.



Для безопасного и правильного использования аппарата обязательно прочтите раздел "Техника безопасности" до его эксплуатации.

Как пользоваться руководствами

Используемые в руководствах обозначения

В этом руководстве используются следующие обозначения:

Важно

Обозначает события, на которые следует обратить внимание во время использования функций. Этот символ обозначает события, которые могут приводить к невозможности использования какого-либо изделия или услуги, либо к потере данных в случае несоблюдения указаний. Обязательно прочитайте эти пояснения.

Примечание

Содержит дополнительные сведения о функциях аппарата и инструкции по устранению ошибок пользователя.

[]

Указывает названия клавиш или кнопок на изделии или экране.

СОДЕРЖАНИЕ

Как пользоваться руководствами.....	1
Используемые в руководствах обозначения.....	1
1. Об этом руководстве	
Сокращенные наименования оборудования.....	11
2. Начало работы	
Включение и выключение питания.....	17
Включение основного питания.....	17
Выключение основного питания.....	18
Режим энергосбережения.....	19
Перечень названий и функций компонентов.....	22
Вид спереди и слева.....	22
Вид спереди и справа.....	24
Вид сзади и слева.....	25
Перечень названий и функций компонентов панели управления.....	26
Сенсорная панель/интерфейс.....	26
Светодиодные индикаторы.....	28
Переключение языка дисплея.....	29
Подтверждение функций, добавленных в RICOH Always Current Technology.....	30
Проверка интегрированной в аппарат версии технологии RICOH Always Current Technology.....	30
Использование окна "Начальный экран".....	31
Интуитивно понятное управление экраном кончиками пальцев.....	34
Использование экрана "Настройки".....	36
Использование экрана копира.....	39
Использование экрана копира (стандартное).....	39
Использование экрана копира (Экран не прокручивается).....	41
Изменение макета или способа отображения клавиш функции копира.....	42
Использование экрана факса.....	45
Настройка экрана [Настройки отправки].....	45
Использование экрана сканера.....	48
Настройка экрана [Настройки отправки].....	49
Добавление часто используемого приложения или виджета на начальный экран.....	51
Добавление значка/виджета на начальный экран.....	52

Перемещение и удаление значков и виджетов.....	53
Создание папки для упорядочивания значков.....	53
Регистрация часто используемых параметров в качестве программы.....	54
Регистрация параметров в качестве программы.....	55
Изменение содержимого программы.....	56
Вход в систему с панели управления.....	58
Вход в систему путем ввода имени пользователя и пароля.....	59
Вход в систему с помощью карты доступа.....	60
Вход в систему с помощью мобильного устройства.....	61
Аутентификация при помощи кода пользователя.....	62
Изменение пароля для входа в систему.....	62
Размещение оригиналов на стекле экспонирования.....	64
Размещение оригиналов в автоподатчике документов (АПД).....	66
Укладка оригиналов в реверсивный АПД.....	68
Укладка оригиналов в односторонний АПД двустороннего сканирования.....	70

3. Копир

Основной процесс копирования документов.....	73
Резервирование задания копирования при выполнении другого задания копирования.....	76
Прерывание текущего копирования для копирования другого оригинала.....	77
Получение увеличенных или уменьшенных копий.....	79
Настройка размера или коэффициента копирования.....	79
Увеличение и уменьшение по размеру бумаги.....	82
Незначительное уменьшение для увеличения ширины полей.....	83
Двустороннее копирование.....	85
Объединение и копирование многостраничного оригинала на один лист бумаги.....	87
Копирование на конверты.....	90
Копирование на конверты в обходном лотке.....	90
Копирование на конверты в лотке для бумаги.....	92
Копирование страниц по порядку или по номерам страниц.....	93

4. Факс

Основная процедура передачи факсов.....	97
Регистрация номеров факсов в адресной книге.....	100
Регистрация номера факса и условий отправки.....	100

Изменение / удаление зарегистрированных данных, например номера факса.....	102
Предварительный просмотр перед отправкой факса.....	103
Просмотр результатов передачи отправленных факсов.....	105
Проверка информации на экране факса.....	105
Проверка результата в отчете о результатах сеанса связи.....	107
Проверка результата в отчете о результатах прямой передачи.....	107
Проверка результата в отчете о нарушении связи.....	107
Проверка результатов в отчете об ошибках.....	107
Просмотр отчета о сохранении документов в памяти.....	108
Проверка по электронной почте.....	108
Проверка информации в приложении Web Image Monitor.....	110

5. Печать

Установка драйвера принтера с помощью программы установки Device Software Manager.....	111
Установка программы Device Software Manager с компакт-диска.....	111
Установка программы Device Software Manager из загруженного файла.....	114
Установка драйвера принтера при сетевом соединении (для Windows).....	117
Установка драйвера принтера PCL 6 с компакт-диска.....	117
Установка драйвера принтера PostScript 3 с компакт-диска.....	118
Установка драйвера принтера PCL 6/PostScript 3 из загруженного файла.....	120
Установка драйвера принтера для Windows.....	121
Если не удастся найти аппарат.....	122
Установка драйвера принтера при сетевом соединении (для macOS).....	126
Установка файла PPD.....	126
Регистрация аппарата в [Принтеры и сканеры].....	127
Установка опций.....	130
Основная процедура печати документов.....	132
Печать документа в Windows.....	132
Печать документа в macOS.....	134
Печать на обеих сторонах листа.....	137
Настройка двусторонней печати (для Windows).....	137
Настройка двусторонней печати (для macOS).....	137
Объединение и печать нескольких страниц на одном листе бумаги.....	139
Настройка функции объединения двух оригиналов (для Windows).....	139

Настройка функции объединения двух оригиналов (для macOS).....	140
Печать на конвертах.....	141
Печать на конвертах, загруженных в обходной лоток.....	141
Печать на конвертах, загруженной в лоток для бумаги.....	144
Печать документов, хранящихся на принтере, с панели управления.....	148
Прямая печать с USB-накопителя или SD-карты.....	150
Форматы файлов, которые можно распечатывать.....	150
Печать с внешнего носителя или из приложения для сканирования.....	151

6. Сканировать

Сканирование документов и отправка отсканированных данных по электронной почте.....	153
Основная процедура отправки сообщений по электронной почте.....	153
Регистрация адресата электронной почты в адресной книге при отправке электронного сообщения	156
Сканирование документов и отправка отсканированных данных в папку.....	159
Проверка информации о компьютере (Windows).....	159
Создание общей папки (Windows).....	161
Проверка информации о компьютере (macOS).....	164
Создание общей папки (macOS).....	164
Регистрация созданной общей папки в адресной книге	166
Основная процедура отправки в папку.....	168
Сканирование оригинала с необходимыми параметрами качества и плотности.....	171
Настройка типа или имени файла при сканировании документа	174
Примечания об ограничениях к типам файлов.....	176

7. Сервер документов

Сохранение документов на сервере документов.....	177
Печать документов, хранящихся на сервере документов.....	180
Печать документа с настройками, заданными при сканировании.....	180
Изменение параметров печати документа.....	181
Выбор страницы для печати.....	182

8. Web Image Monitor

Использование Web Image Monitor.....	185
Доступные действия на экране Web Image Monitor.....	186
Экран Web Image Monitor.....	188

Указание справки по Web Image Monitor.....	188
9. Добавление бумаги и тонера	
Загрузка бумаги в лоток.....	191
Загрузка бумаги в лотки 1–4.....	192
Загрузка бумаги в обходной лоток.....	196
Загрузка бумаги в лоток 3 (ЛБЕ).....	198
Загрузка бумаги в лоток большой емкости (ЛБЕ).....	200
Указание формата бумаги, который не распознается автоматически.....	201
Ввод нестандартного размера бумаги с помощью панели управления.....	202
Указание типа и плотности бумаги.....	204
Рекомендованные форматы и типы бумаги.....	207
Лотки 1-4.....	207
Обходной лоток.....	209
Лоток 3 (ЛБЕ).....	211
Лоток большой емкости (ЛБЕ).....	211
Замечания по специальной бумаге.....	212
Толщина бумаги для каждого значения плотности.....	212
Бумага, не подходящая для использования.....	213
Хранение бумаги.....	214
Сохранение качества копий.....	214
Ориентация плотной бумаги и рекомендуемый статус.....	215
Ориентация конвертов и рекомендуемое состояние.....	217
Использование функции копирования.....	218
Использование функции принтера.....	219
Загрузка бумаги с фиксированной ориентацией или бумаги для двусторонней печати.....	220
Копирование на бланки.....	220
Печать на бланках с помощью драйвера печати.....	221
Рекомендуемые размеры и плотность оригиналов.....	223
Размеры, распознаваемые функцией автовыбора бумаги.....	225
Замена тонера.....	228
Меры предосторожности при хранении тонера.....	229
Меры предосторожности при замене тонера.....	229
Утилизация израсходованного тонера.....	231

Пополнение скоб.....	232
Замена емкости для отработанного тонера.....	233
Меры предосторожности при замене емкости для отработанного тонера.....	233
Утилизация емкости с отработанным тонером.....	235

10. Устранение неполадок

Предупреждающие сигналы.....	237
Проверка индикаторов, значков и сообщений на панели управления.....	240
Если вместе с сообщением отображается значок.....	240
Если горит или мигает индикатор [Проверить статус].....	242
Если работа аппарата невозможна.....	244
Если аппарат неверно реагирует на действия с панели управления.....	244
Если аппарат неверно реагирует на команды, отправленные с компьютера.....	248
Если появляется сообщение и аппарат не работает.....	250
Если сообщение появилось во время использования функции копира.....	253
Если сообщение появляется во время работы с сервером документов.....	255
Если сообщение появилось во время использования факса.....	257
Сообщения, появляющиеся во время работы, или когда невозможно отправить/получить факс..	257
Сообщения, отображаемые при отсутствии подключения аппарата к сети.....	259
Сообщения, отображаемые при недоступной функции удаленного факса.....	272
Если при использовании функции принтера появилось сообщение	276
Сообщения без кодов ошибок.....	276
Сообщения с кодами ошибок.....	292
Если сообщение появилось во время использования сканера.....	298
Сообщения, отображаемые на панели управления.....	298
Сообщения, отображаемые на компьютере.....	306
Если появляются другие сообщения.....	313
Сообщения, отображаемые при неудачной попытке входа в систему аппарата.....	315
Сообщения, отображаемые при ошибке входа в систему аппарата по карте доступа.....	325
Сообщения, отображаемые при отсутствии отклика сервера LDAP.....	326
Сообщения, отображаемые в случае проблемы с сертификатом.....	328
Сообщения, которые отображаются, если не работает веб-сайт приложений.....	330

11. Технические характеристики аппарата

Информация по моделям.....	331
Список технических характеристик.....	333
Технические характеристики основного блока.....	333
Технические характеристики сервера документов.....	354
Технические характеристики устройства факсимильной связи.....	355
Технические характеристики принтера.....	361
Технические характеристики сканера.....	363
Технические характеристики однопроходного АПД двухстороннего сканирования.....	368
Технические характеристики реверсивного автоподатчика документов (РАПД).....	369
Технические характеристики внутреннего финишера Internal Finisher SR3250.....	370
Технические характеристики финишера Finisher SR3260.....	372
Технические характеристики Booklet Finisher SR3270.....	374
Технические характеристики финишера Finisher SR3280.....	378
Технические характеристики финишера-брошюровщика Booklet Finisher SR3290.....	380
Технические характеристики внутреннего финишера Internal Finisher SR3300.....	383
Технические характеристики внутреннего многоцелевого фальцовщика.....	385
Технические характеристики внешнего лотка.....	386
Характеристики внутреннего сдвижного лотка.....	387
Технические характеристики внутреннего лотка 2.....	388
Технические характеристики соединительного модуля.....	389
Технические характеристики дырокола (внутренний финишер SR3250).....	390
Технические характеристики дырокола (финишер SR3260, финишер-брошюровщик SR3270)....	391
.....	391
Технические характеристики дырокола (финишер SR3280, финишер-брошюровщик SR3290)....	392
.....	392
Технические характеристики нижнего лотка для бумаги.....	393
Технические характеристики нижних лотков для бумаги.....	393
Технические характеристики лотка 3 (ЛБЕ).....	394
Технические характеристики лотка большой емкости (ЛБЕ).....	394
Технические характеристики интерфейсной платы IEEE 1284.....	395
Технические характеристики платы беспроводной локальной сети.....	395
Технические характеристики дополнительной сетевой карты.....	396
Значения параметров функции передачи.....	397

Функция "Отправить по эл.почте".....	397
Отправка в папку.....	398
Широковещательная передача.....	399
Запечатываемая область и поля.....	400
Опции аппарата.....	401
Описание функций внешних опций аппарата.....	401
Описание функций внутренних опций аппарата.....	407
Функции, требующие установки опций.....	409
Функция копирования.....	409
Функции факса.....	411
Функция принтера.....	413
Функция сканера.....	415
Интерфейс.....	416
Другие.....	416
Совместимость функций.....	417

12. Юридическая и контактная информация

Экологические стандарты.....	419
Программа ENERGY STAR  Регион Б (страны Северной Америки).....	419
Функции энергосбережения.....	419
Информация для пользователей электрического и электронного оборудования  Регион А (главным образом страны Европы).....	421
Примечание для символа батареек и/или аккумулятора (только для стран ЕС)  Регион А (главным образом страны Европы).....	422
Рекомендации для пользователей по защите окружающей среды  Регион А (главным образом страны Европы).....	423
Примечания для пользователей в штате Калифорния (примечания для пользователей в США)  Регион Б (главным образом страны Северной Америки).....	424
Информация об авторском праве для установленных приложений.....	425
Товарные знаки (Руководство Пользователя).....	426







1. Об этом руководстве



Сокращенные наименования оборудования

В данных руководствах используются сокращенные названия оборудования. Сокращенные наименования и соответствующие им полные наименования представлены ниже:

Сокращенные названия дополнительно подключаемого оборудования





Серия IM 2500/3000/3500

Сокращенное название	Название продукта
Finisher SR3260	Finisher SR3260
Booklet Finisher SR3270	Booklet Finisher SR3270
Internal Finisher SR3250	Internal Finisher SR3250
Internal Finisher SR3300	Internal Finisher SR3300
 Регион А (главным образом страны Европы и Азии) Дырокол	Punch Unit PU3070 EU
	Punch Unit PU3070 SC
	Punch Unit PU3080 EU
	Punch Unit PU3080 SC
 Регион Б (главным образом страны Северной Америки) Дырокол	Punch Unit PU3070 NA
	Punch Unit PU3080 NA
Встроенный многоцелевой фальцовщик	Internal Multi-Fold Unit FD3010
 Регион А (главным образом страны Азии) Реверсивный АПД ^{*1}	ARDF DF3110
 Регион А (главным образом страны Азии) Однопроходный дуплексный АПД: ^{*1}	SPDF DF3130
Модуль бумаги малого формата	Small Paper Feeding Unit Type M37
Комплект для обнаружения подачи двойных листов из АПД	Page Keeper Type M37

Сокращенное название	Название продукта
 Регион А (главным образом страны Азии) Крышка стекла экспонирования	Platen Cover PN2000
Внутренний лоток 2	1 Bin Tray BN3130
Нижний лоток для бумаги	Paper Feed Unit PB3270
Нижние лотки для бумаги	Блок подачи бумаги PB3300
Лоток 3 (ЛБЕ)	LCIT PB3290
Роликовая платформа	Caster Table Type M3
Лоток большой емкости (ЛБЕ)	LCIT RT3040
Внешний лоток	Side Tray Type M37
Внутренний сдвижной лоток	Internal Shift Tray SH3080
Соединительный модуль	Bridge Unit BU3090
 Регион Б (главным образом страны Северной Америки) Телефонная трубка	Handset HS3020
Интерфейс внешнего аудитрона	Optional Counter Interface Unit Type M12
Устройство чтения карт	NFC Card Reader Type M45



Серия IM 4000/5000 series

Сокращенное название	Название продукта
Finisher SR3260	Finisher SR3260
Booklet Finisher SR3270	Booklet Finisher SR3270
Internal Finisher SR3250	Internal Finisher SR3250

Сокращенное название	Название продукта
 Регион A (главным образом страны Европы и Азии) Дырокол	Punch Unit PU3070 EU
	Punch Unit PU3070 SC
	Punch Unit PU3080 EU
	Punch Unit PU3080 SC
	Punch Unit PU3090 EU
	Punch Unit PU3090 SC
 Регион B (главным образом страны Северной Америки) Дырокол	Punch Unit PU3070 NA
	Punch Unit PU3080 NA
	Punch Unit PU3090 NA
Finisher SR3280	Finisher SR3280
Booklet Finisher SR3290	Booklet Finisher SR3290
Встроенный многоцелевой фальцовщик	Internal Multi-Fold Unit FD3010
 Регион A (главным образом страны Азии) Реверсивный АПД ^{*1}	ARDF DF3110
 Регион A (главным образом страны Азии) Однопроходный дуплексный АПД: ^{*1}	SPDF DF3130
Модуль бумаги малого формата	Small Paper Feeding Unit Type M37
Комплект для обнаружения подачи двойных листов из АПД	Page Keeper Type M37
 Регион A (главным образом страны Азии) Крышка стекла экспонирования	Platen Cover PN2000
Внутренний лоток 2	1 Bin Tray BN3130
Нижний лоток для бумаги	Paper Feed Unit PB3270
Нижние лотки для бумаги	Блок подачи бумаги PB3300
Лоток 3 (ЛБЕ)	LCIT PB3290
Роликовая платформа	Caster Table Type M3

Сокращенное название	Название продукта
Лоток большой емкости (ЛБЕ)	LCIT RT3040
Внешний лоток	Side Tray Type M37
Внутренний сдвижной лоток	Internal Shift Tray SH3080
Соединительный модуль	Bridge Unit BU3090
 Регион Б (главным образом страны Северной Америки) Телефонная трубка	Handset HS3020
Интерфейс внешнего аудитрона	Optional Counter Interface Unit Type M12
Устройство чтения карт	NFC Card Reader Type M45





IM 6000

Сокращенное название	Название продукта
Finisher SR3260	Finisher SR3260
Booklet Finisher SR3270	Booklet Finisher SR3270
 Регион А (главным образом страны Европы и Азии) Дырокол	Punch Unit PU3080 EU
	Punch Unit PU3080 SC
	Punch Unit PU3090 EU
	Punch Unit PU3090 SC
 Регион Б (главным образом страны Северной Америки) Дырокол	Punch Unit PU3080 NA
	Punch Unit PU3090 NA
Finisher SR3280	Finisher SR3280
Booklet Finisher SR3290	Booklet Finisher SR3290
Встроенный многоцелевой фальцовщик	Internal Multi-Fold Unit FD3010
Модуль бумаги малого формата	Small Paper Feeding Unit Type M37
Комплект для обнаружения подачи двойных листов из АПД	Page Keeper Type M37

Сокращенное название	Название продукта
Внутренний лоток 2	1 Bin Tray BN3130
Нижний лоток для бумаги	Paper Feed Unit PB3270
Нижние лотки для бумаги	Блок подачи бумаги PB3300
Лоток 3 (ЛБЕ)	LCIT PB3290
Роликовая платформа	Caster Table Type M3
Лоток большой емкости (ЛБЕ)	LCIT RT3040
Внешний лоток	Side Tray Type M37
Внутренний сдвижной лоток	Internal Shift Tray SH3080
Соединительный модуль	Bridge Unit BU3090
 Регион Б (главным образом страны Северной Америки) Телефонная трубка	Handset HS3020
Интерфейс внешнего аудитрона	Optional Counter Interface Unit Type M12
Устройство чтения карт	NFC Card Reader Type M45

Сокращенные названия встроенного оборудования

Сокращенное название	Название продукта
Модуль факсимильной связи	Fax Option Type M45
Модуль дополнительного интерфейса G3	G3 Interface Unit Type M45
Интерфейсная плата IEEE 1284	IEEE 1284 Interface Board Type M19
Конвертер форматов файлов	File Format Converter Type M19
Плата беспроводной сети	IEEE 802.11a/g/n Interface Unit Type M19
 Регион А (главным образом страны Азии)/  Регион Б (главным образом страны Северной Америки) Модуль факсимильного соединения	Fax Connection Unit Type M45
Расширение памяти	FAX Memory Unit Type M19 64MB

Сокращенное название	Название продукта
Дополнительная сетевая карта	Device Server Option Type M37
Модуль OCR (оптического распознавания текста)	OCR Unit Type M13
 Регион А (главным образом страны Европы) /  Регион Б (главным образом страны Северной Америки) Усиленная защита жесткого диска	Enhanced Security HDD Option Type M10
Модуль IPDS	IPDS Unit Type M45
Модуль PostScript 3	PostScript3 Unit Type M45
 Регион А (главным образом страны Азии) /  Регион Б (главным образом страны Северной Америки) Карта XPS	XPS Direct Print Option Type M45

* 1 В данном руководстве "АПД" относится к реверсивному АПД и АПД с технологией однопроходного двустороннего сканирования. "АПД" — это автоподатчик документов, а "реверсивный АПД" — это реверсивный автоподатчик документов.

2. Начало работы

Включение и выключение питания

Чтобы включить или выключить аппарат, нажмите выключатель основного питания с правой стороны аппарата.

★ Важно

- Используя функцию факса на аппарате, не выключайте питание при условии нормальной работы. В случае отключения питания данные, хранящиеся в памяти факса, будут потеряны примерно через час после выключения аппарата. Если по какой-либо причине требуется выключить питание или отсоединить шнур питания, убедитесь, что в качестве объема доступной памяти для функции факса на экране отображается 100 %.

Включение основного питания

★ Важно

- Не нажимайте на основной выключатель питания несколько раз подряд. Включайте или выключайте питание не менее, чем через 10 секунд после включения или выключения индикатора основного питания с правой стороны на панели управления.

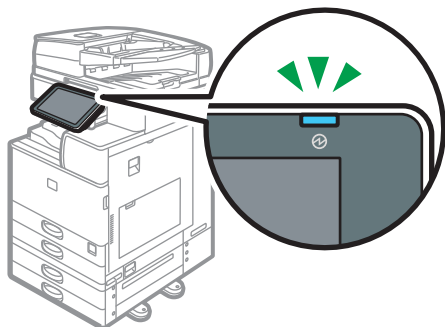

D0CHIA5721

1. Убедитесь, что вилка кабеля питания надежно вставлена в розетку сети электропитания.

- Откройте крышку выключателя основного питания на передней правой стороне аппарата и нажмите на выключатель.

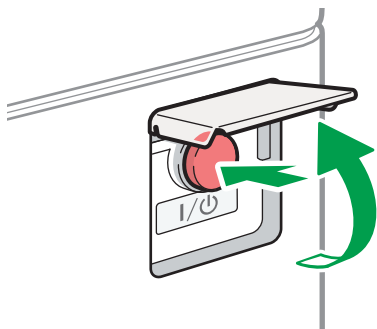

DZB636

Загорится индикатор основного питания в правой части панели управления.

↓ Примечание

- При включении питания на экране может появиться сообщение о выполнении автоматического перезапуска. Не отключайте основное питание, пока аппарат выполняет обработку. Перезапуск аппарата занимает около 7 минут.
- Если какие-либо файлы были стерты из памяти, после восстановления питания автоматически печатается отчет о Сбой питания. Этот отчет можно использовать для идентификации утерянных файлов.

Выключение основного питания

★ Важно

- Не отключайте питание во время работы устройства. Прежде чем отключать питание, убедитесь, что работа аппарата завершена.
- Не удерживайте переключатель основного питания при выключении основного питания. В этом случае питание аппарата выключается принудительно, что может повредить жесткий диск или память и вызвать сбой в работе аппарата.
- Не нажимайте на основной выключатель питания несколько раз подряд. Включайте или выключайте питание не менее, чем через 10 секунд после включения или выключения индикатора основного питания с правой стороны на панели управления.

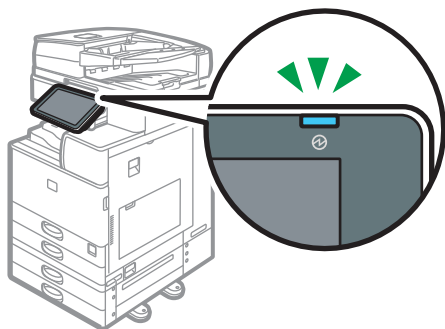

D0CHIA5721

1. Откройте крышку выключателя основного питания на передней правой стороне аппарата и нажмите на выключатель.

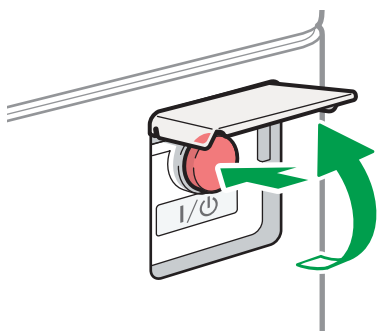

DZB636

Индикатор основного питания в правой части панели управления погаснет. При надлежащем завершении работы аппарата отключение основного питания осуществляется автоматически.

Режим энергосбережения

Если аппарат не используется в течение определенного периода времени, он автоматически переходит в режим энергосбережения. К режимам энергосбережения относятся режим выключения блока термозакрепления и спящий режим. Сначала аппарат переходит в режим выключения блока термозакрепления. Заводские настройки по умолчанию предусматривают использование аппаратом обоих режимов.

Режим выключения блока термозакрепления

В данном режиме индикатор основного питания горит. Энергопотребление сокращается за счет выключения нагревателя блока термозакрепления, но, поскольку экран панели управления по-прежнему отображается, можно быстро начать работу. Если аппарат не используется в течение определенного периода времени, он издает щелчок и переходит в режим выключения блока термозакрепления.

- Вы можете указать, должен ли аппарат переходить в режим выключения блока термозакрепления и время ожидания до перехода, в разделе [Режим выкл. блока закрепл. (Энергосбереж.) Вкл./Выкл.].

См. Руководство пользователя (полная версия).

Режим ожидания (спящий режим)

В этом режиме дисплей панели управления отключается, а индикатор основного питания медленно мигает. Потребление энергии сведено к минимуму. Аппарат переходит в спящий режим, если он не используется в течение определенного периода времени, или после нажатия клавиши [Энергосб.] ().

- Указать период времени, по истечении которого аппарат переходит в спящий режим, можно в разделе [Таймер режима ожидания].

См. Руководство пользователя (полная версия).

- Аппарат выходит из спящего режима при выполнении таких действий:
 - Поднимите крышку стекла экспонирования или АПД.
 - От установки оригинала в АПД
 - От прикосновения к дисплею панели управления

↓ Примечание

- В случае возникновения ошибки и во время работы аппарата функции энергосбережения отключаются.
- Функции энергосбережения не будут действовать в следующих случаях:
 - во время фиксированного прогрева
 - в случае приостановки операций во время печати
 - при отображении предупреждения (устройство переходит в режим выключения блока термозакрепления при закрытой крышке.)
 - при замятии бумаги (устройство переходит в режим выключения блока термозакрепления при закрытой крышке.)
 - когда индикатор поступления данных горит или мигает (устройство переходит в режим выключения блока термозакрепления, за исключением случаев, когда индикатор поступления данных горит или мигает при получении факсов или сохранении документов.)
- Аппарат не переходит в режим ожидания в следующих случаях:
 - во время обмена данными с внешним оборудованием
 - во время работы жесткого диска
 - при появлении сообщения о вызове сервисной службы
 - когда открыты АПД, крышка аппарата или крышка АПД
 - При отображении сообщения "Добавьте тонер"

- в процессе добавления тонера
- при отображении одного из следующих экранов:
 - Параметры системы
 - Счетчик
 - Запрос
 - Адресная книга
 - Параметры лотка/бумаги
- в процессе обработки данных
- При наличии файла, ожидающего отправки в течение следующей минуты при помощи функции «отложенная отправка» факсимильной связи.
- во время регистрации получателя в списке адресов или в списке группового набора;
- при отображении экрана пробной печати, экрана заблокированной печати, удержанной печати или сохраненной печати
- при появлении экрана с документом, сохраненным с использованием функции принтера
- во время работы внутреннего охлаждающего вентилятора
- во время доступа к аппарату через приложение Web Image Monitor

Перечень названий и функций компонентов

⚠ ВНИМАНИЕ

- Не закрывайте вентиляционные отверстия устройства. Это может привести к возгоранию из-за перегрева внутренних деталей.

Вид спереди и слева

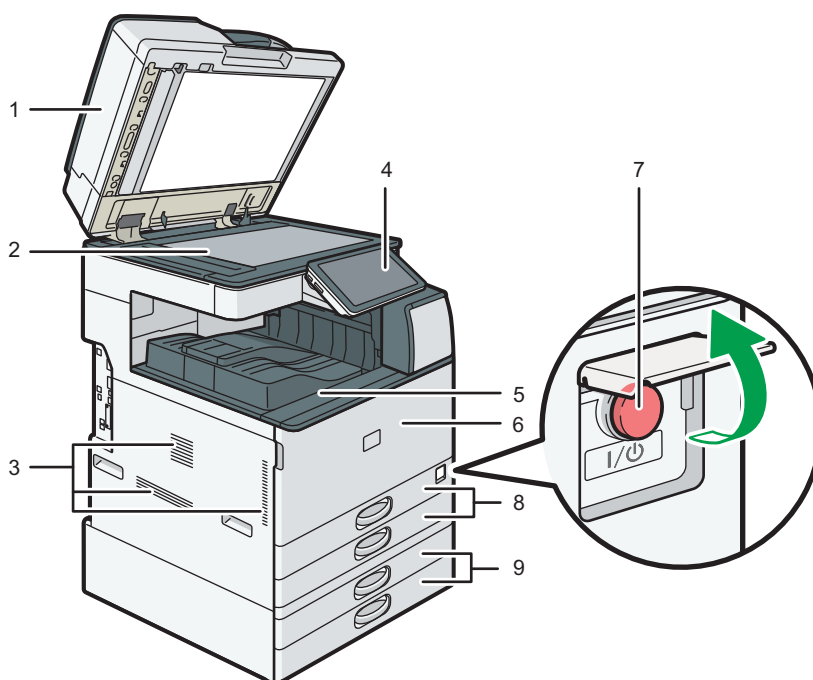

DOCHIA0407

1. Крышка стекла экспонирования/автоподатчик документов (АПД)

Опустите крышку на оригиналы, помещенные на стекло экспонирования.

При загрузке стопки оригиналов в АПД документы будут автоматически подаваться один за одним.

стр. 66 "Размещение оригиналов в автоподатчике документов (АПД)"

2. Стекло экспонирования

Сюда помещаются оригиналы лицевой стороной вниз.

стр. 64 "Размещение оригиналов на стекле экспонирования"

3. Вентиляционные отверстия

Предотвращают перегрев устройства.

После печати большого количества страниц вентилятор может продолжать работать, чтобы снизить температуру внутри аппарата.

4. Панель управления

стр. 26 "Перечень названий и функций компонентов панели управления"

5. Внутренний лоток 1

Сюда выводятся копии, напечатанные документы и факсимильные сообщения. Бумага выводится под держатель бумаги, находящийся в середине внутреннего лотка.

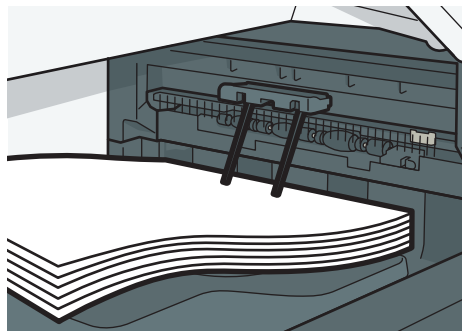

D0CHIA5720

6. Передняя крышка

Открыть, чтобы заменить картридж тонера или емкость для отработанного тонера.

стр. 228 "Замена тонера"

стр. 233 "Замена емкости для отработанного тонера"

7. Выключатель основного питания

Чтобы включить или выключить питание, откройте крышку выключателя основного питания и нажмите его.

стр. 17 "Включение и выключение питания"

8. Лотки для бумаги (Лотки 1-2)

Лотки для стандартной бумаги. Место для загрузки бумаги.

стр. 191 "Загрузка бумаги в лоток"

9. Нижние лотки для бумаги

Дополнительные лотки для бумаги. Место для загрузки бумаги.

стр. 191 "Загрузка бумаги в лоток"

↓ Примечание

- При использовании держателей бумаги всегда соблюдайте меры предосторожности, перечисленные ниже.
 - Перед держателями бумаги не должно быть никаких предметов. Это может привести к замятиям бумаги.
 - Не кладите под держатели копии или напечатанные документы, вытянутые из-под них ранее. Это может привести к сбоям работы аппарата и замятиям бумаги.

Вид спереди и справа

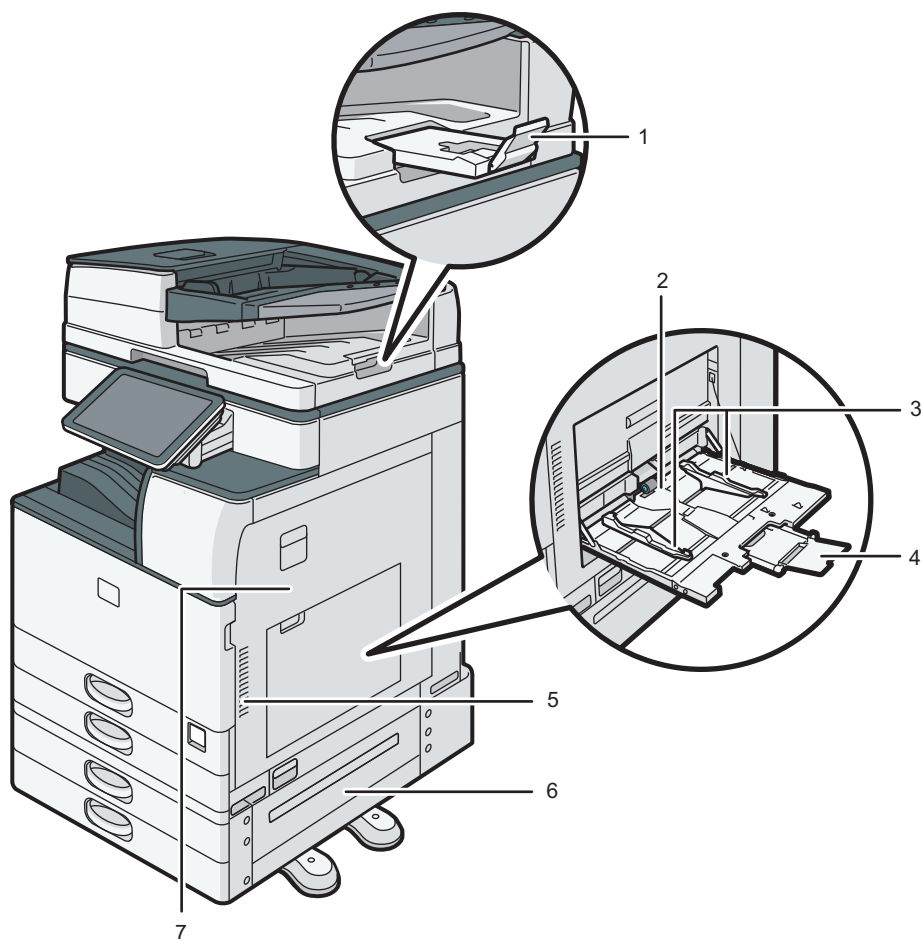

DOCNIA5702

1. Удлинитель АПД

Выдвигается, чтобы предотвратить падение оригиналов большего формата, чем А3 или $8\frac{1}{2} \times 14$.

2. Обходной лоток

Предназначен для копирования или печати на ОНР-пленках, наклейках, а также бумаге, которую нельзя загрузить в лотки для бумаги.

стр. 196 "Загрузка бумаги в обходной лоток"

3. Направляющие для бумаги

При укладке бумаги в обходной лоток выровняйте направляющие по листам бумаги.

4. Удлинитель

Вытяните этот расширитель при загрузке бумаги формата более А4, $8\frac{1}{2} \times 11$ в обходной лоток.

5. Вентиляционные отверстия

Предотвращают перегрев устройства.

После печати большого количества страниц вентилятор может продолжать работать, чтобы снизить температуру внутри аппарата.

6. Нижняя правая крышка

Откройте эту крышку для удаления застрявшей бумаги.

7. Правая крышка

Откройте эту крышку для удаления застрявшей бумаги.

2

Вид сзади и слева

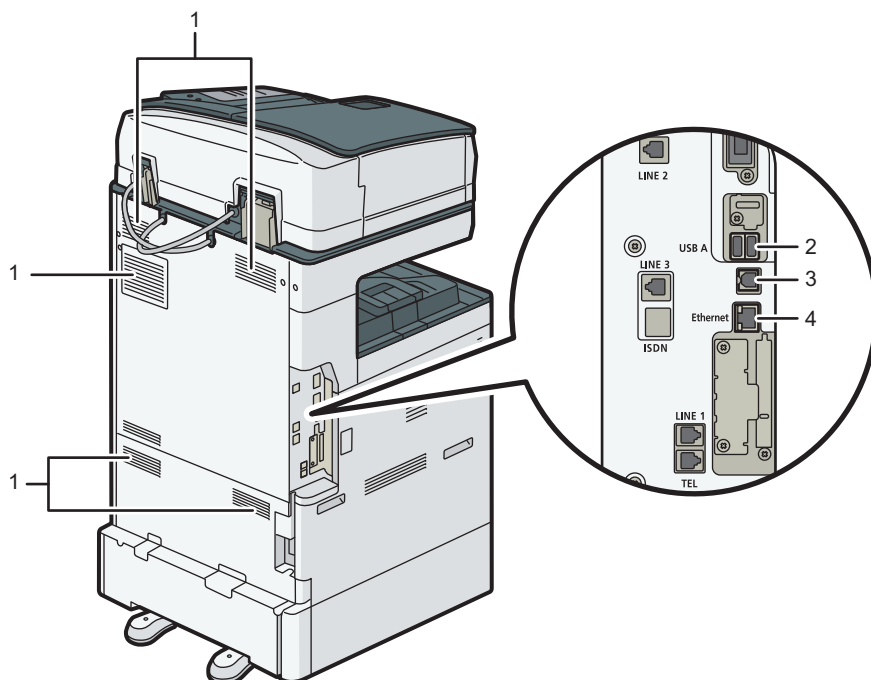

D0CHIA0401

1. Вентиляционные отверстия

Предотвращают перегрев устройства.

После печати большого количества страниц вентилятор может продолжать работать, чтобы снизить температуру внутри аппарата.

2. USB-интерфейс

Этот порт используется для подключения устройства аутентификации карт доступа.

3. Интерфейс USB 2.0

Этот порт используется для подключения аппарата к компьютеру посредством USB-кабеля.

4. Интерфейс Ethernet

Этот порт применяется для подключения аппарата к сети или для использования службы удаленного управления (RICOH @Remote) через Интернет.

Перечень названий и функций компонентов панели управления

Сенсорная панель (смарт-панель управления), на которой отображается рабочий экран аппарата, называется панелью управления.

- С обеих сторон панели управления размещены интерфейсы для подключения внешних устройств и разъемы для SD-карты/USB-накопителя.
- Светодиодные индикаторы в корпусе панели управления показывают состояние аппарата, даже когда экран выключен.

Сенсорная панель/интерфейс

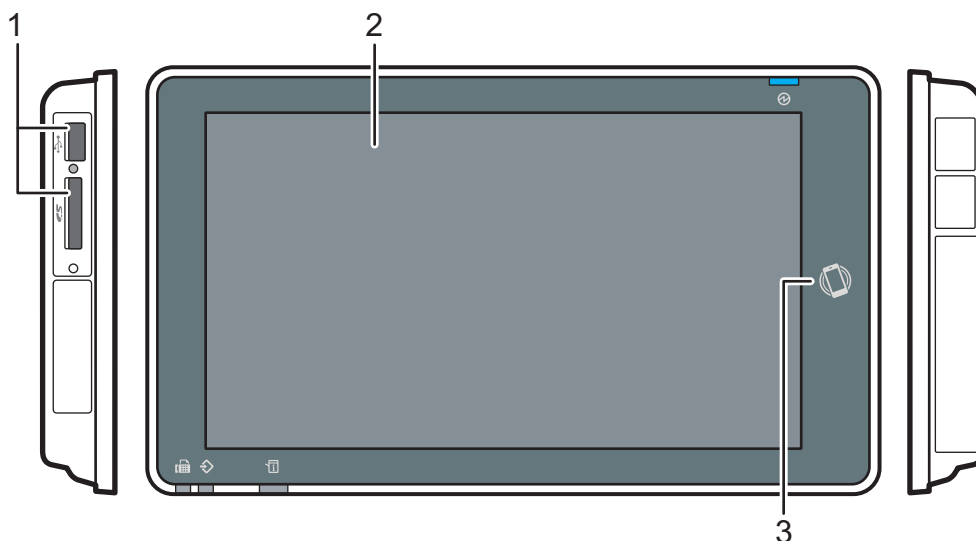

DOCMI1309

1. Разъемы для носителей

Используются для вставки SD-карты или USB-накопителя. Можно хранить на накопителях отсканированные данные или печатать хранящиеся на них файлы.

- Используйте SD- или SDHC-карту памяти с емкостью не более 32 Гб. SDXC-карты не поддерживаются.
- Используйте носители, отформатированные в системе FAT16 или FAT32.
- Аппарат не поддерживает определенные типы USB-накопителей.
- Удлинитель USB, концентраторы и устройства чтения карт памяти не поддерживаются.
- В случае отключения питания аппарата или извлечения носителя во время чтения хранящихся на нем данных следует проверить целостность этих данных.

- Прежде чем извлекать носитель из разъема, следует коснуться значка, отображаемого на экране (📶/📶), чтобы отменить подключение.

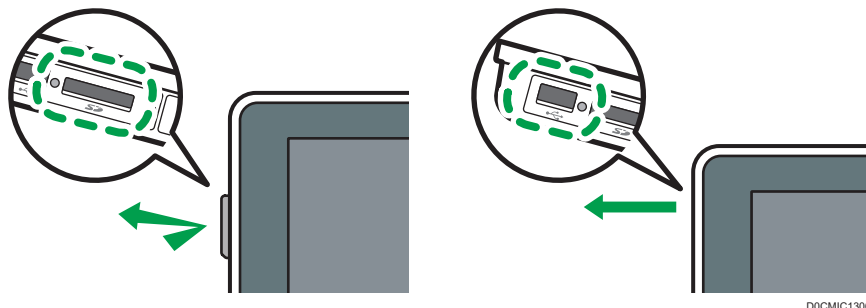

2. Сенсорная панель

Отображает начальный экран, рабочий экран приложений и сообщения. Управляется касанием кончиков пальцев.

стр. 31 "Использование окна "Начальный экран""

стр. 34 "Интуитивно понятное управление экраном кончиками пальцев"

3. NFC-метка

Используется для подключения аппарата к смарт-устройству с помощью RICOH Smart Device Connector.

См. "Использование функций аппарата с мобильного устройства", Руководство пользователя (полная версия).

стр. 61 "Вход в систему с помощью мобильного устройства"

↓ Примечание

- Чтобы улучшить видимость, отрегулируйте угол наклона панели управления.



Светодиодные индикаторы

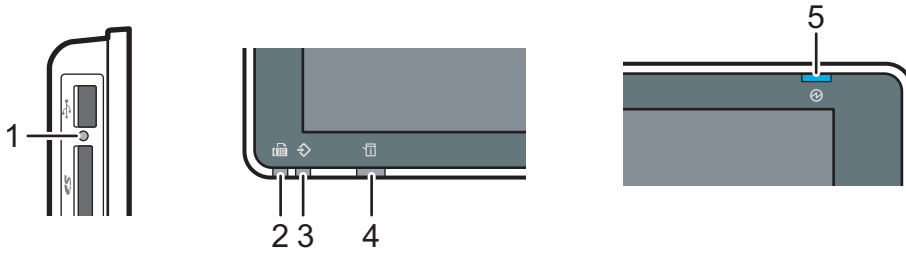

DOCMIC1310

1. Индикатор доступа к носителю

Мигает во время считывания данных с SD-карты или записи данных на нее.

Если аппарат получает доступ к SD-карте или USB-накопителю, не выключайте питание и не извлекайте носители.

- Если при установке карты SD в разъем носителя памяти индикатор доступа к запоминающему устройству не загорается, необходимо сделать следующее:
 - Извлеките и установите карту SD повторно.
 - Возможно, карта SD повреждена. Свяжитесь с поставщиком, у которого оно было приобретено.

2. Индикатор факса

Указывает на состояние функции факса.

- Мигает: передача и получение данных.
- Горит: прием данных (заменяющий RX-файл/блокировка памяти/личный ящик).

3. Индикатор ввода данных

Мигает, когда аппарат получает данные, отправленные из драйвера принтера или драйвера LAN-факса.

4. Индикатор состояния

Указывает на состояние системы. Горит в случае ошибки или при израсходовании тонера.

стр. 240 "Проверка индикаторов, значков и сообщений на панели управления"

5. Индикатор питания

Индикатор основного питания загорается при включении выключателя основного питания. В спящем режиме он медленно мерцает.

Переключение языка дисплея

Можно изменить язык, используемый для отображения информации на дисплее. По умолчанию установлен английский.

1. На начальном экране нажмите виджет смены языка.



2. Выберите необходимый язык.

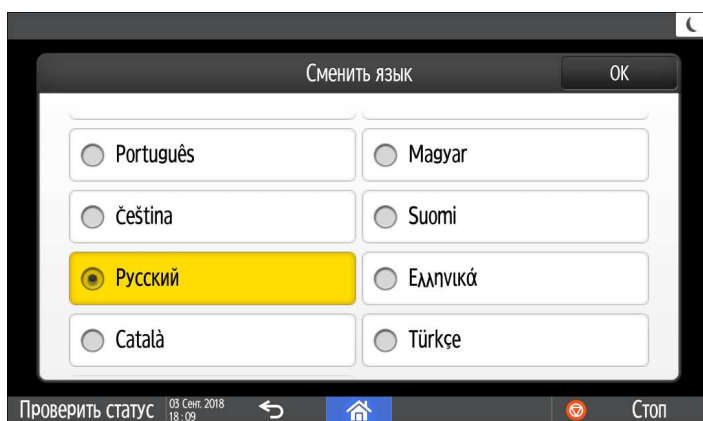

3. Нажмите [OK].

Подтверждение функций, добавленных в RICOH Always Current Technology

Вы можете установить пакет обновлений для функций аппарата RICOH Always Current Technology. Вы можете применять новейшие функции, разработанные после приобретения аппарата, и обновления системы безопасности.

Для установки актуальной версии RICOH Always Current Technology перейдите на сайт приложений с панели управления аппарата.

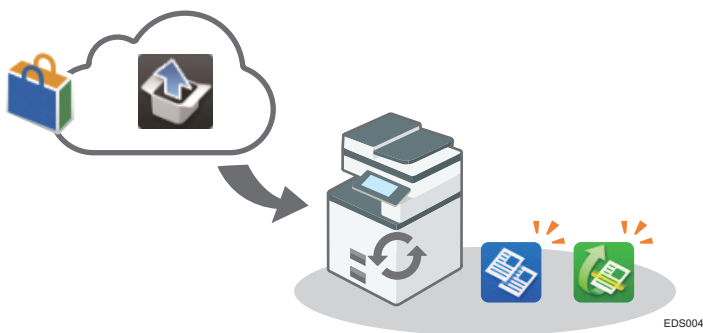

↓ Примечание

- Чтобы получить подробную информацию об установке RICOH Always Current Technology, см. "Руководства пользователя" для сайта приложений.

Проверка интегрированной в аппарат версии технологии RICOH Always Current Technology

1. Нажмите на вкладку [Сведения об аппарате] на экране [Проверить статус].
2. Нажмите [Запрос].
3. Версия аппарата указана в разделе информации об аппарате.

Использование окна "Начальный экран"

Чтобы отобразить начальный экран, содержащий значки для каждой функции, нажмите [Начальный экран]  по центру в нижней части экрана. На начальном экране можно зарегистрировать часто используемые ярлыки и виджеты.

★ Важно

- При нажатии на экран избегайте излишних усилий или ударов по нему - это может привести к его поломке. Максимально допустимое усилие составляет примерно 30 Н (около 3 кгс). (Н = Ньютон, кгс = сила в килограммах. 1 кгс = 9,8 Н).
- Начальный экран управляется касанием.
стр. 34 "Интуитивно понятное управление экраном кончиками пальцев"
- Значки и виджеты можно добавлять и удалять, а также изменять их порядок.
стр. 51 "Добавление часто используемого приложения или виджета на начальный экран"

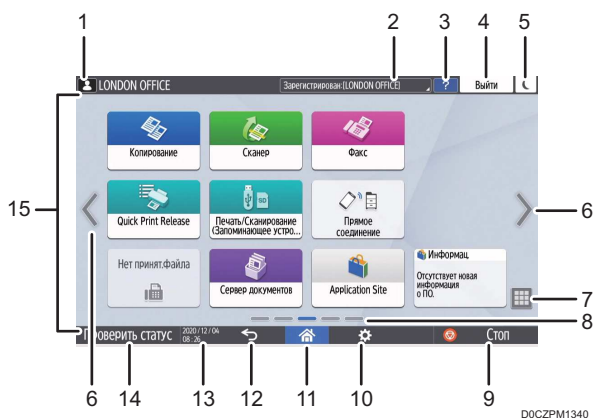

1. Значок входа в систему

Этот значок отображается, когда пользователи входят в систему. Если коснуться значка, отобразятся имена пользователей, которые в настоящее время вошли в систему.

2. Системное сообщение

Отображает сообщения системы и приложений. При наличии двух или более сообщений они отображаются попеременно.

Если отображается сообщение о том, что закончился тонер или произошла ошибка, нажмите сообщение, чтобы отобразить список системных сообщений и проверить их содержимое.

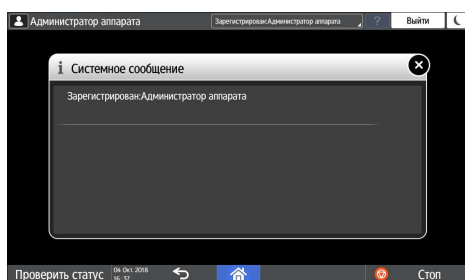

3. Справка

Если аппарат подключен к Интернет-сети и для отображаемого экрана или сообщения об ошибке имеется справка, нажмите этот значок, чтобы отобразить экран справки.

Отметьте флажок [Ассерт cookies] (принять cookie-файлы) в панели управления браузера, чтобы полностью открыть справку.

См. Руководство пользователя (полная версия).

4. [Войти]/[Выйти]

Эти кнопки отображаются при включенной функции идентификации пользователей или идентификации администратора. Используются для входа в систему аппарата или выхода из нее.

стр. 58 "Вход в систему с панели управления"

5. [Энергосб.]

Используется для входа или выхода из спящего режима.

стр. 19 "Режим энергосбережения"

6. Переключение экранов

Используются для прокрутки экранов вправо и влево. Начальный экран содержит пять экранов.



DZC180

Переключаться между экранами можно проводя пальцем по экрану.

стр. 34 "Интуитивно понятное управление экраном кончиками пальцев"

Можно скрыть экраны без значков, установив для параметра [Пустые страницы на начальном экране] значение [Do not Display Blank Pages] (Не отображать пустые страницы).

См. Руководство пользователя (полная версия).

7. Список приложений

Используется для отображения приложений, которые не показаны на начальном экране.

стр. 51 "Добавление часто используемого приложения или виджета на начальный экран"

8. Текущее положение на экране

Показывает, какой из пяти экранов отображается в настоящее время.

9. [Стоп]

Используется для остановки сканирования или печати.

С помощью параметра [Клав. Стоп д/я приост.знд на пчт] можно остановить только выполняемое задание.

Руководство пользователя (полная версия).

10. [Меню]

Отображается, если в выбранном на данный момент приложении доступно меню.

Используется на начальном экране для восстановления заводского расположения значков по умолчанию.

11. [Начальный экран]

Используется для отображения начального экрана.

12. [Назад]

Используется для возврата к предыдущему экрану.

13. Дата/время и оставшееся количество тонера

Отображает текущие дату и время.

Чтобы отобразить информацию об оставшемся количестве тонера, установите для параметра [Отобразить Время/Оставшийся тонер] в меню [Настройки системной панели] значение [Оставшийся тонер].

См. Руководство пользователя (полная версия).

14. [Проверить статус]

Используется для проверки приведенных ниже системных состояний аппарата. Загорается красным при обнаружении ошибки.

- Состояние аппарата
Указывает на состояние ошибки и состояние сети.
- Состояние работы каждой функции.
Состояние таких функций как копир или сканер.
- Текущие задания.
- Журнал заданий
- Информация об обслуживании аппарата

См. Руководство пользователя (полная версия).

15. Зона отображения ярлыков

Отображает значки и виджеты.

Примечание

- Изменить экран, отображаемый при включении питания, можно в разделе [Приоритет функций].
- См. Руководство пользователя (полная версия).

- При нажатии [Menu] (⚙️) ► [Сбросить данные нач.экрана], когда на аппарате установлено приложение с архитектурой встроенного программного обеспечения, значки приложения удалены не будут.

Интуитивно понятное управление экраном кончиками пальцев

2

На начальном экране и экране приложения можно выполнять при помощи жестов приведенные ниже действия.

Пролистывание (для переключения между экранами)

Чтобы переключаться между экранами, коснитесь экрана пальцем и быстро проведите по нему влево или вправо.

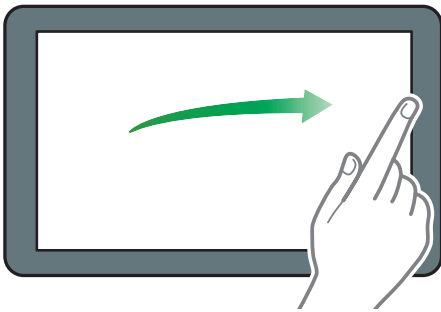

DZB181

Перетаскивание (для перемещения значка)

Чтобы переместить значок, коснитесь значка и удерживайте его, а затем сдвиньте палец, не отрывая его от экрана.

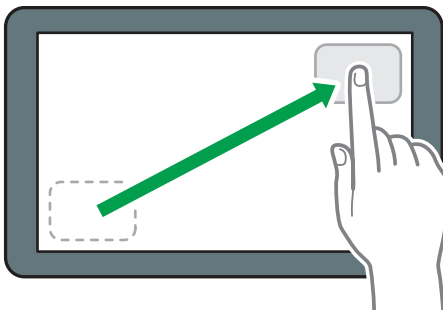

DZB182

Долгое касание (для отображения доступного экрана меню)

Чтобы отобразить экран меню, коснитесь пустой области на экране и удерживайте ее.

На начальном экране можно добавлять папки и менять обои из меню.

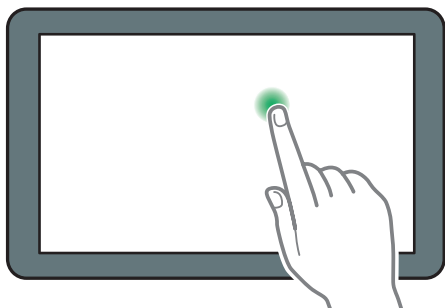

DZB183

В некоторых приложениях можно использовать для управления экраном также такие жесты:

Сведение пальцев (для уменьшения масштаба экрана)

Коснитесь экрана большим и указательным пальцами, а затем сведите их. Эта функция полезна при предварительном просмотре файлов и изображений.

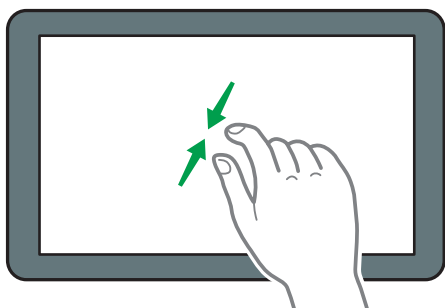

DZB185

Разведение (для увеличения масштаба экрана)

Коснитесь экрана большим и указательным пальцами, а затем разведите их. Увеличить масштаб экрана можно также быстро коснувшись его два раза. Если дважды быстро коснуться экрана еще раз, он вернется в полноэкранный режим. Эта функция полезна при предварительном просмотре файлов и изображений.

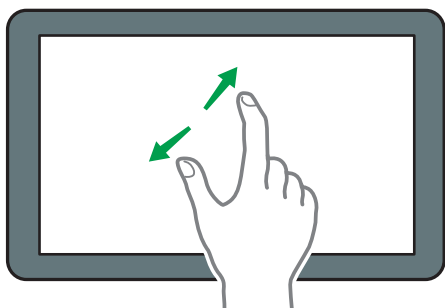

DZB184

Использование экрана "Настройки"

Чтобы изменить настройки аппарата, отредактировать адресную книгу или проверить какую-либо информацию, нажмите [Настройки] на начальном экране.

На экране "Настройки" находятся приведенные ниже меню.

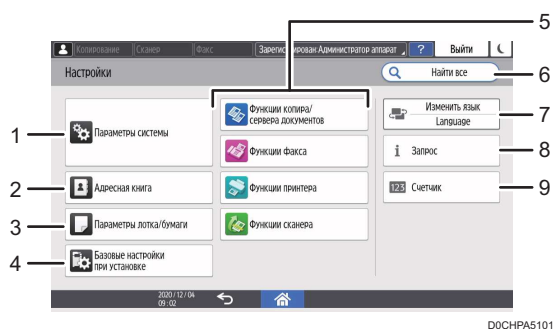

D0CHPA5101

1. Параметры системы

Настройка дисплея панели управления, настройки работы аппарата, звуковых сигналов, таймера, настройки сети и другие настройки.

Список параметров настройки можно найти в Руководство пользователя (полная версия).

2. Адресная книга

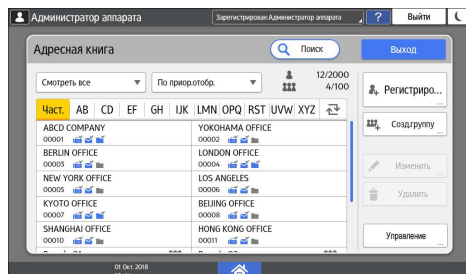

Управление пунктом назначения для отправки данных с факса или сканера и данными для входа в систему аппарата.

См. Руководство пользователя (полная версия).

Начать работу можно, нажав [Адресная книга] на начальном экране.

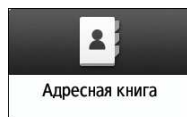

3. Параметры лотка/бумаги

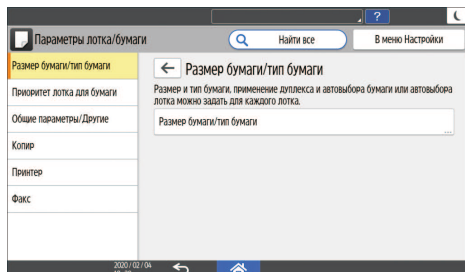

Указание формата и типа бумаги, загруженной в лоток для бумаги.

Руководство пользователя (полная версия).

4. Базовые настройки при установке

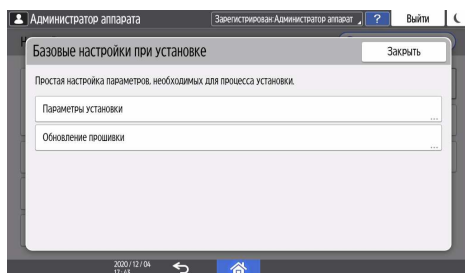

Параметры можно легко настроить в процессе установки аппарата.

- На экране "Настройки" можно задать параметры для указанных ниже элементов в формате мастера при перемещении аппарата в другое место или изменении рабочей среды.
 - Базовая настр.
 - Настройки сети
 - Настройки факса
- На экране [Обновление прошивки] можно выполнить обновление встроенного ПО аппарата.
- Используя "Программа-помощник по сканированию в папку", можно легко указать папку на компьютере, в которую необходимо отправить отсканированные данные.

5. Параметры приложения

Изменение параметров функций копира, сервера документов, факса, принтера и сканера.

Список параметров настройки можно найти в Руководство пользователя (полная версия).

6. Найти все

Параметры настройки можно искать с помощью ввода ключевых слов. Введите несколько ключевых слов для сужения результатов поиска.

7. Сменить язык

Язык можно изменить на панели управления.

8. Запрос

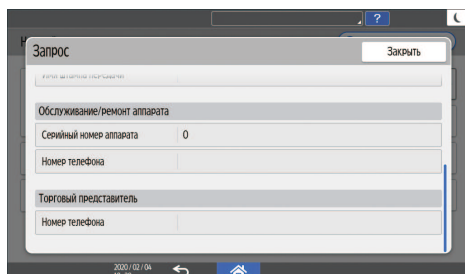

Подтверждение контактной информации для запроса ремонта аппарата или заказа расходных материалов.

9. Счетчик

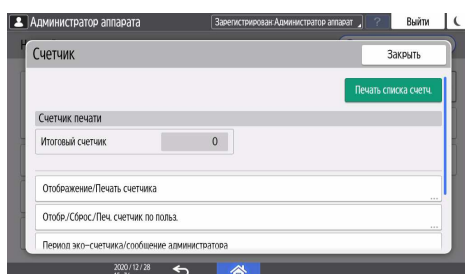

Отображение и печать информации об общем количестве листов, напечатанных с помощью каждой функции.

См. Руководство пользователя (полная версия).

↓ Примечание

- Если настроена аутентификация администратора, обратитесь к администратору, чтобы изменить эти параметры.
- Чтобы вернуться к обычному экрану по завершении определенной операции, нажмите [Начальный экран] (🏠).
- При поиске параметра с помощью команды [Найти все] часть экрана с результатами поиска может быть размыта. В таком случае повторно введите ключевые слова запроса и повторите поиск. Если размытость не устранена после повторного поиска, нажмите на размытую часть, прокручивая экран вверх и вниз; когда вы вернетесь в исходное положение, размытая часть экрана, на которую вы нажали, будет выглядеть отчетливо.

Использование экрана копира

Можно выбрать один из двух типов представления экрана копира:

Обычный вид

Основные функции, которые часто используются, отображаются в виде клавиш большого размера. Чтобы просмотреть клавиши, используемые для настройки функции финишной обработки или редактирования, прокрутите экран вниз.

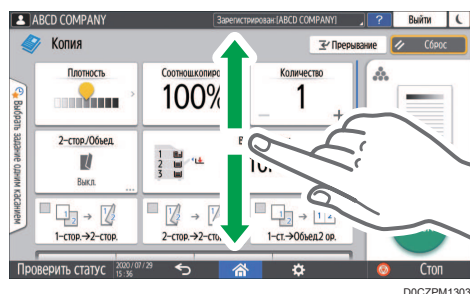

Полный вид

Все функциональные клавиши отображаются на одном экране. Нет необходимости прокручивать экраны для выбора функции.

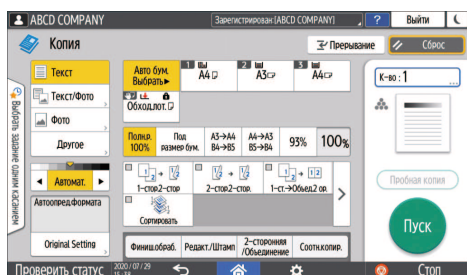

- Чтобы переключить представление экрана, нажмите [Меню] (⚙️) ► [Настройки экрана] ► [Переключить тип экрана] на экране копира.
- В каждом представлении доступны одинаковые функции.
- Если администратор настроил аутентификацию пользователей и включен параметр Настройки пользователя, представление экрана может изменять любой пользователь, вошедший в систему.

Использование экрана копира (стандартное)

В стандартном режиме можно настроить макет экрана копира и способ отображения клавиш. Для получения подробных сведений см. стр. 42 "Изменение макета или способа отображения клавиш функции копира".

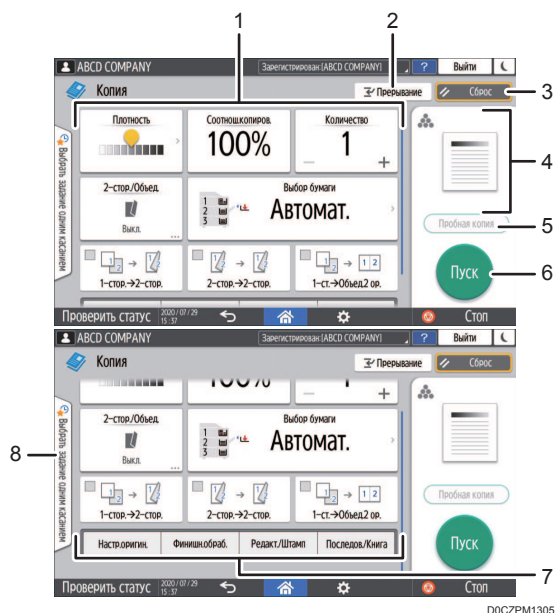

1. Функциональные клавиши копира

Нажмите клавишу, чтобы выбрать функцию, которую необходимо ей назначить. Перемещайтесь вверх и вниз по экрану, чтобы отобразить клавиши вне видимой области. Клавиши, которым назначены функции, отображаются желтым цветом или со значком  в верхнем левом углу. В зависимости от назначенной функции отображение клавиши изменяется в соответствии с указанным параметром.

2. [Прерывание]

Прерывание текущего задания по копированию для смены оригинала.

3. [Сброс]

Сброс параметров, настроенных на экране копира.

4. Просмотр текущего состояния параметра

Показ изображения с параметрами, настроенными на экране копира. Нажмите на изображение, чтобы открыть список параметров.

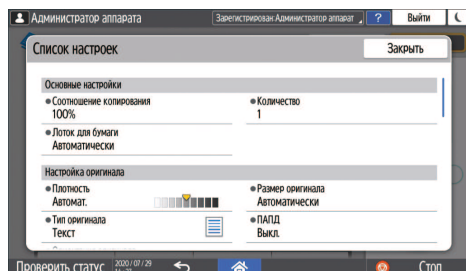

5. [Пробная копия]

Нажмите, чтобы сделать частичную копию в качестве теста, прежде чем приступить к копированию остальной части оригинала.

См. "Выполнение частичной копии в качестве теста и копирование остальной части оригинала", Руководство пользователя (полная версия).

6. [Пуск]

Нажмите, чтобы выполнить копирование.

7. Другие клавиши функции копира

Нажмите, чтобы выбрать функции, клавиши которых находятся вне видимой области экрана. Клавиша функции, которая настроена в настоящий момент, отображается со значком  в верхнем левом углу.

8. Выбрать задание одним касанием

Предустановленные настройки можно проверить на аппарате или в истории заданий. Если настроена аутентификация пользователей, отображается журнал выполненных заданий по каждому пользователю, входившему в систему. При выборе журнала заданий его параметры отображаются на текущем экране копира. Выбрав историю заданий, можно использовать те же параметры, что и для предыдущего задания.

Использование экрана копира (Экран не прокручивается)

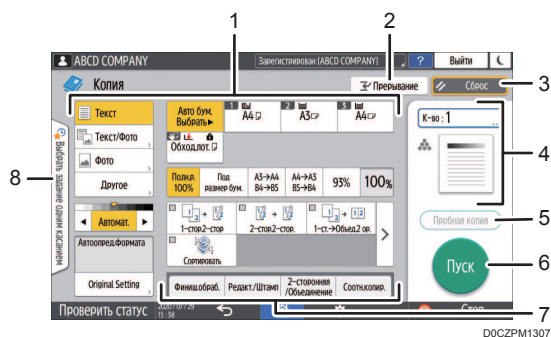

1. Функциональные клавиши копира

Нажмите клавишу, чтобы выбрать функцию, которую необходимо ей назначить. Клавиши, которым назначены функции, отображаются желтым цветом.

Чтобы показать область отображения на приведенном ниже изображении, нажмите  или проведите пальцем по экрану влево или вправо.

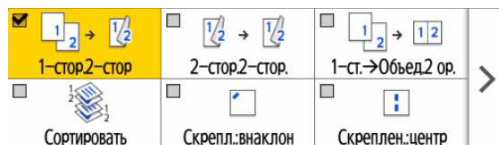

2. [Прерывание]

Прерывание текущего задания по копированию для смены оригинала.

3. [Сброс]

Сброс параметров, настроенных на экране копира.

4. Просмотр текущего состояния параметра

Показ изображения с количеством и параметрами, настроенными на экране копира. Нажмите [К-во], чтобы отобразить цифровые клавиши. Нажмите на изображение, чтобы открыть список параметров.

5. [Пробная копия]

Нажмите, чтобы сделать частичную копию в качестве теста, прежде чем приступить к копированию остальной части оригинала.

См. "Выполнение частичной копии в качестве теста и копирование остальной части оригинала", Руководство пользователя (полная версия).

6. [Пуск]

Нажмите, чтобы выполнить копирование.

7. Другие клавиши функции копира

Нажмите, чтобы выбрать функции, клавиши которых находятся вне видимой области экрана. Клавиша функции, которая настроена в настоящий момент, отображается со значком  в верхнем левом углу.

8. Выбор задания одним касанием

Предустановленные настройки можно проверить на аппарате или в истории заданий. Если настроена аутентификация пользователей, отображается журнал выполненных заданий для каждого аутентифицированного пользователя. При выборе журнала заданий его параметры отображаются на текущем экране копира. Выбрав историю заданий, можно использовать те же параметры, что и для предыдущего задания.

Изменение макета или способа отображения клавиш функции копира

Настроить макет и способ отображения клавиш функции копира на экране копира можно в режиме Стандартно (режим упорядочивания клавиш).

Если администратор настроил аутентификацию пользователей и включен параметр Настройки пользователя, настроить макет может любой пользователь, вошедший в систему.

Переход в режим изменения макета клавиш

На экране копира нажмите и удерживайте одну из клавиш, пока экран не изменится, а затем нажмите [OK], чтобы отобразить экран режима упорядочивания клавиш.

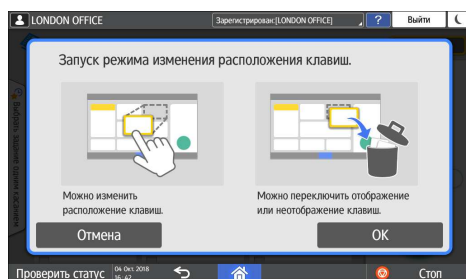

Изменение макета клавиш

Чтобы переместить клавишу, нажмите ее и удерживая перетащите в нужное расположение, а затем нажмите [OK].

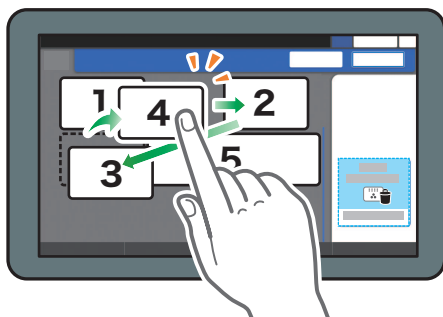

D0CMIC1355

2

Скрытие клавиши

Чтобы скрыть клавишу, нажмите ее и, удерживая, перетащите в область "Скрыть клавиши", а затем нажмите [OK].

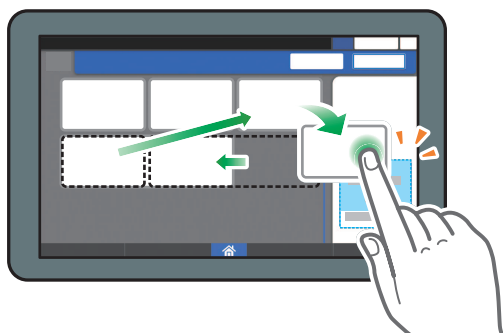

DZX027

Отображение скрытой клавиши

Нажмите "Список скрытых клавиш", чтобы отобразить скрытые клавиши. Чтобы отобразить клавишу, нажмите ее и удерживая перетащите в нужное расположение, а затем нажмите [OK].

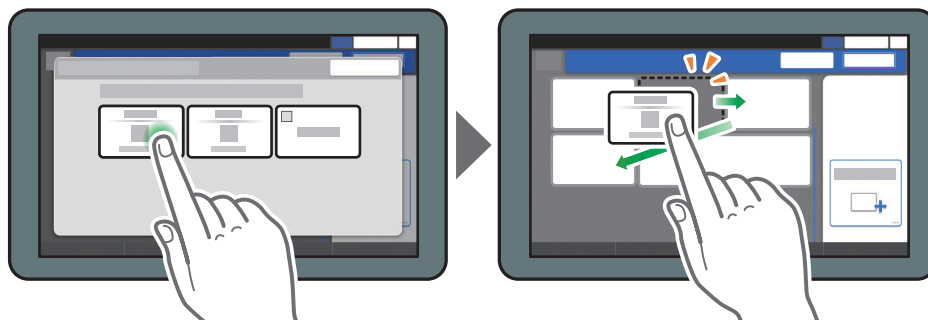

DZX028

Проверка первоначального расположения клавиш

На экране копира нажмите [Меню] () ► [Настройки экрана] ► [Временное восстановление начального макета клавиш]. Выполнив проверку, нажмите [Оборот].

Восстановление стандартного макета клавиш

На экране копира нажмите [Меню] () ► [Настройки экрана] ► [Восстановить начальный макет клавиш] ► [Да].

Использование экрана факса

На экране факса есть пять видов функций и параметров.

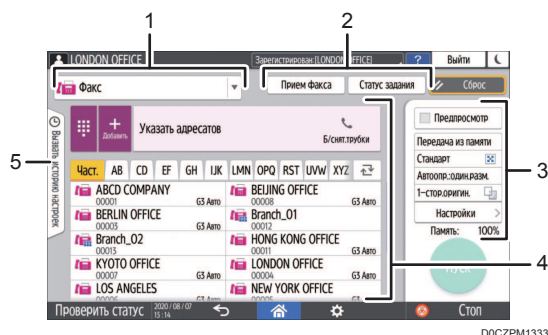

1. Выбор типа адресата

Для выбора доступны такие типы адресатов: [Факс] (включая IP-факс) и [Интернет-факс]. При переключении типа адресата элементы для ввода вручную, отображаемые в адресной книге и на экране ввода адресата, также изменяются.

2. Проверка информации о передаче/приеме

Здесь можно просмотреть и распечатать полученные документы, которые хранятся в памяти или на жестком диске аппарата. Кроме того, можно просмотреть и распечатать журнал передачи и приема.

3. Настройки передачи

Здесь можно указать дополнительные функции, которые следует использовать при отправке факса, настроить параметры сканирования в соответствии с типом оригинала, а также отобразить предварительный просмотр перед отправкой факса. Можно указать четыре часто используемых параметра, например переключение режимов передачи, для установки с помощью клавиш быстрого доступа, не открывая экран [Send Settings] (Параметры отправки). Кроме того, можно проверить текущие настройки и объем свободной памяти.

4. Настройка адресата

Здесь можно одним касанием выбрать адресата, зарегистрированного в адресной книге. Чтобы указать адресата, используя другие методы (например ввод вручную или выбор из журнала), нажмите **+**. Кроме того, здесь можно зарегистрировать нового адресата в адресной книге.

5. Журнал заданий

Здесь отображается журнал выполненных заданий. Если настроена аутентификация пользователей, отображается журнал заданий для каждого аутентифицированного пользователя. Если выбран журнал заданий, к текущему экрану факса применяются соответствующие параметры. Эта функция удобна при частом использовании одних и тех же параметров.

Настройка экрана [Настройки отправки]

Чтобы настроить макет клавиш на экране [Настр.отправки], нажмите и удерживайте любую клавишу.

Если администратор включил аутентификацию пользователей и параметр Настройки пользователя, экран можно настроить для каждого отдельного пользователя.

Переход в режим изменения макета клавиш

Чтобы перейти в режим сортировки клавиш и активировать изменение макета клавиш, нажмите и удерживайте несколько секунд любую клавишу, а затем нажмите [OK] на экране ниже.

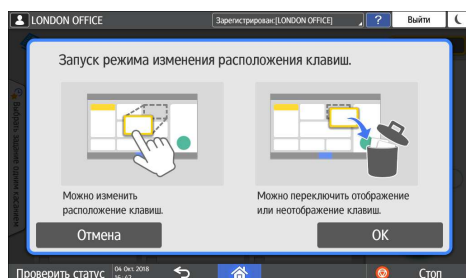

Изменение макета клавиш

Чтобы изменить макет, нажмите на нужную клавишу и, удерживая, перетащите ее на новое место, а затем нажмите [OK].

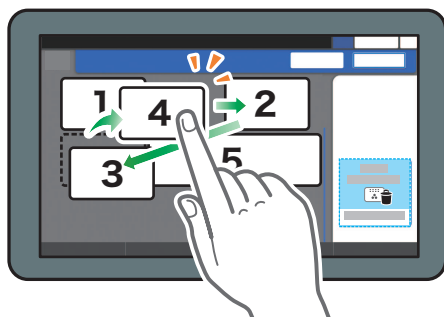

DOCMIC1355

Скрытие клавиши

Чтобы скрыть клавишу, нажмите и удерживайте ее несколько секунд, перетащите клавишу в область [Скрыть клавиши] (значок корзины), а затем нажмите [OK].

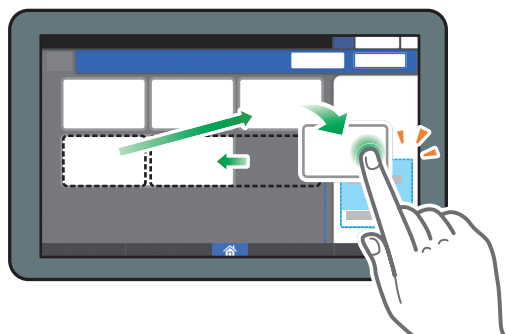

DZX027

Отображение скрытой клавиши

Нажмите "Список скрытых клавиш", чтобы отобразить скрытые клавиши. Чтобы отобразить клавишу, нажмите ее и удерживая перетащите в нужное расположение, а затем нажмите [OK].

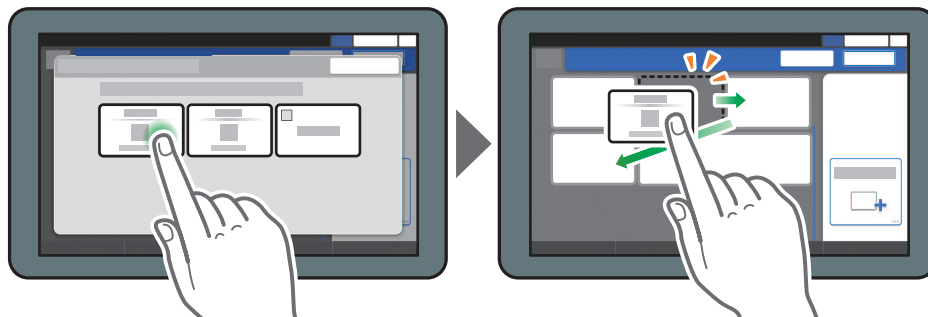

DZX028

2

Проверка первоначального расположения клавиш

На экране факса нажмите [Меню] (⚙️) ► [Изменить расположение клавиш] ► [Проверить заводское расположение клавиш по умолчанию]. Выполнив проверку, нажмите [Оборот].

Восстановление стандартного макета клавиш

На экране факса нажмите [Меню] (⚙️) ► [Изменить расположение клавиш] ► [Сбросить расположение] ► [Восстановить].

Использование экрана сканера

На экране сканера есть пять видов функций и параметров.

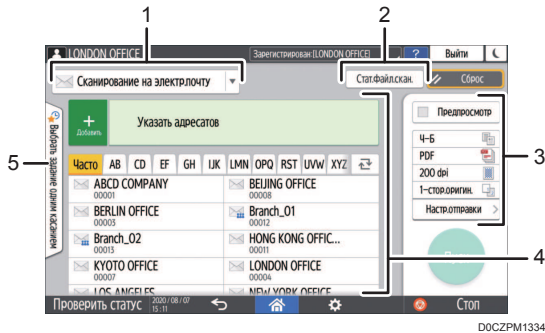

DOCZPM1334

1. Выбор типа адресата

Для выбора доступны варианты [Сканирование на электр.почту] и [Сканирование в папку]. При переключении типа адресата элементы для ввода ручную, отображаемые в адресной книге и на экране ввода адресата, также изменяются.

2. Стат.файл.скан.

Здесь можно просмотреть журнал передачи отправленных документов и отменить отправку документа, ожидающего в очереди. Статус файла передачи может не отображаться в зависимости от настроек безопасности.

3. Настройки передачи

Здесь можно указать параметры сканирования в соответствии с типом документа и предназначением отсканированных данных, а также отобразить предварительный просмотр перед отправкой данных. Можно указать четыре часто используемых параметра, например выбор типа оригинала, для установки с помощью клавиш быстрого доступа, не открывая экран [Send Settings] (Параметры отправки).

4. Настройка адресата

Здесь можно одним касанием выбрать адресата, зарегистрированного в адресной книге. Чтобы указать адресата, используя другие методы (например ввод ручную или выбор из журнала), нажмите . Кроме того, здесь можно зарегистрировать нового адресата в адресной книге.

5. Выбрать задание одним касанием

Предустановленные настройки можно проверить на аппарате или в истории заданий. Если настроена аутентификация пользователей, отображается журнал заданий для каждого аутентифицированного пользователя. Если журнал заданий выбран, к текущему экрану сканера применяются соответствующие параметры. Эта функция удобна при частом использовании одних и тех же параметров.

Настройка экрана [Настройки отправки]

Чтобы настроить макет клавиш на экране [Настр.отправки], нажмите и удерживайте любую клавишу.

Если администратор включил аутентификацию пользователей и параметр Настройки пользователя, экран можно настроить для каждого отдельного пользователя.

Переход в режим изменения макета клавиш

Чтобы перейти в режим сортировки клавиш и активировать изменение макета клавиш, нажмите и удерживайте несколько секунд любую клавишу, а затем нажмите [OK] на экране ниже.

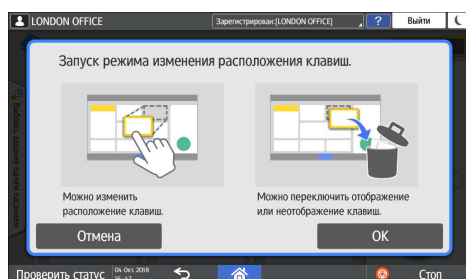

Изменение макета клавиш

Чтобы изменить макет, нажмите на нужную клавишу и, удерживая, перетащите ее на новое место, а затем нажмите [OK].

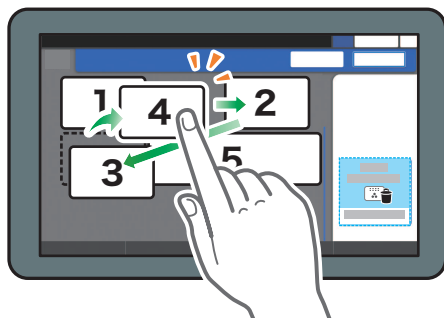

D0CMIC1355

Скрытие клавиши

Чтобы скрыть клавишу, нажмите и удерживайте ее несколько секунд, перетащите клавишу в область [Скрыть клавиши] (значок корзины), а затем нажмите [OK].

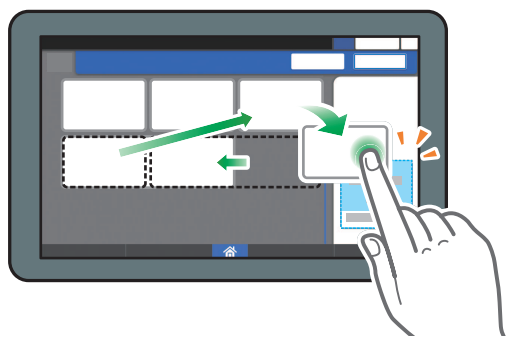

DZX027

Отображение скрытой клавиши

Нажмите "Список скрытых клавиш", чтобы отобразить скрытые клавиши. Чтобы отобразить клавишу, нажмите ее и удерживая перетащите в нужное расположение, а затем нажмите [OK].

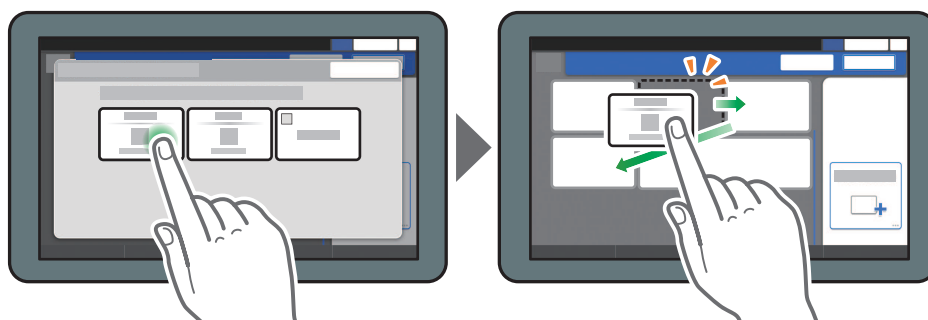

DZX028

Проверка первоначального расположения клавиш

На экране сканера нажмите [Меню] (⚙️) ► [Изменить расположение клавиш] ► [Проверить заводское расположение клавиш по умолчанию]. Выполнив проверку, нажмите [Оборот].

Восстановление стандартного макета клавиш

На экране сканера нажмите [Меню] (⚙️) ► [Изменить расположение клавиш] ► [Сбросить расположение] ► [Восстановить].

Добавление часто используемого приложения или виджета на начальный экран

Чтобы быстро применять часто используемые значки или виджеты, можно добавить их на начальный экран. Значки на начальном экране можно упорядочить в соответствии со своими потребностями, изменив их порядок или сгруппировав по папкам.

- Добавляйте значки и виджеты с экрана списка приложений.
- На каждой странице начального экрана может отображаться до 12 значков, виджетов или папок, то есть в общей сложности 60 элементов. Папка может содержать до 80 значков.
- На начальный экран можно добавлять такие элементы: ярлыки закладок в браузере и программы, зарегистрированные в функции копира, факса или сканера.



Примечание

- На начальный экран нельзя добавить ярлык программы, зарегистрированной функцией сервера документов.
- Если установлена аутентификация пользователей, войдите в систему и настройте ее. Каждый пользователь может зарегистрировать свой собственный начальный экран.
- Если на начальном экране нет свободного места, создать или переместить ярлык, папку или виджет нельзя. В таком случае нужно удалить один из зарегистрированных элементов, а затем повторить необходимую операцию.
- Для имен значков и виджетов отображаются только первые 20 двухбайтовых или 30 однобайтовых символов. Имена, состоящие из 21 или более двухбайтовых символов, отображаются с многоточием (...) вместо символов, идущих после 20-го.

Добавление значка/виджета на начальный экран

1. Нажмите значок списка приложений на начальном экране.

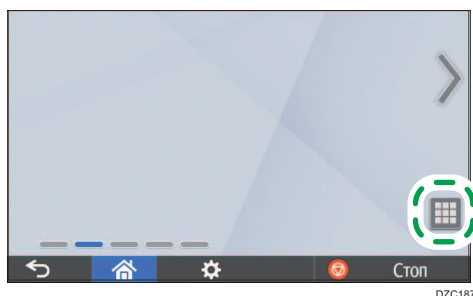

2. Нажмите и удерживайте значок или виджет, который необходимо добавить на экран списка приложений.

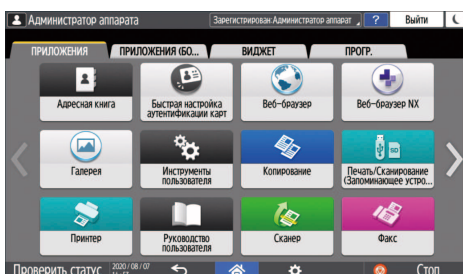

- Выберите вкладку [ВИДЖЕТ], чтобы добавить виджет, или вкладку [ПРОГРАММА], чтобы добавить программу.

3. Когда появится начальный экран, перетащите значок или виджет в нужное место и отпустите.

Чтобы добавить классическое приложение или программу, выберите тип приложения или программы из отображаемого меню.

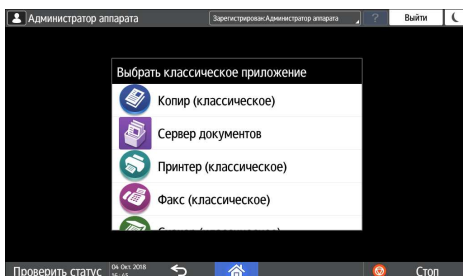

Перемещение и удаление значков и виджетов

- Чтобы переместить значок или виджет, нажмите на значок или виджет и, удерживая, перетащите его в нужное место.
- Чтобы удалить значок или виджет, нажмите значок или виджет и, удерживая, перетащите его на значок корзины.
- При удалении ярлыка функции или программы с начального экрана сама функция или программа не удаляется.
- Чтобы сбросить начальный экран, выполните указанные ниже действия.
 1. Нажмите [Меню] (⚙️) по центру внизу начального экрана.
 2. Нажмите [Сбросить данные нач.экрана] и затем [ОК].

Создание папки для упорядочивания значков

1. Нажмите и удерживайте начальный экран в месте, где необходимо создать папку.
2. Когда отобразится экран "Добавить на начальный экран", нажмите [Папка].

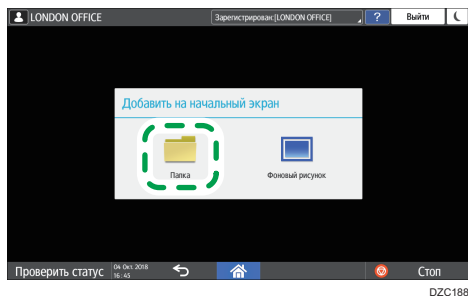

3. Откройте созданную папку, нажмите и удерживайте ее заголовок, а затем измените имя папки.
Наименование папки может содержать до 30 символов.
4. Перетащите значок в папку.

Регистрация часто используемых параметров в качестве программы

На аппарате можно зарегистрировать "программу", состоящую из сочетания функций, используемых в Копирование, Факс или Сканер, например параметров сканирования, вывода и адреса.

- Зарегистрированную программу можно легко запустить с экрана приложений.

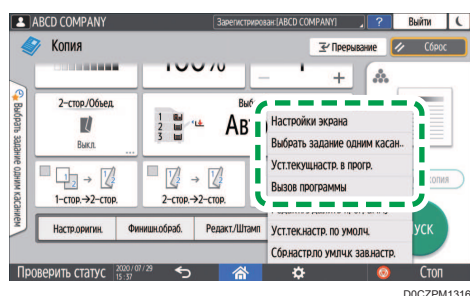

- Если коснуться значка программы на начальном экране, аппарат автоматически применит параметры и выполнит функции, зарегистрированные в программе.
- Следующие элементы можно зарегистрировать в качестве программ:
 - Копирование: 25 элементов
 - Факс: 100 элементов
 - Сканер: 100 элементов

Функцию для регистрации программы можно предоставить только администратору аппарата.

См. Руководство пользователя (полная версия).

↓ Примечание

- Невозможно зарегистрировать в качестве программы следующие параметры:
 - Копия
Значение Ориентация для параметра [2-стор./Объед.]
 - Факс
[Тема], [Отправитель]
 - Сканер
[Отправитель], [Параметры защиты PDF], [Начальный №]
- В программе функции сканера можно зарегистрировать адресата, только если для параметра [Зарограм. настр. для адресатов] в разделе [Функции скан.] установлено значение [Включить адресатов].
- См. Руководство пользователя (полная версия).

- Если для параметра [Запрограм. настр. для адресатов] в разделе [Функции скан.] установлено значение [Исключить адресатов], адресат, зарегистрированный в вызываемой программе функции сканера, не отображается.
- В программе функции сканера нельзя зарегистрировать папку назначения, защищенную кодом.

Регистрация параметров в качестве программы

2

Сначала настройте необходимые для регистрации параметры на экране копира, факса или сканера, а затем зарегистрируйте их.

1. На начальном экране нажмите [Копир], [Факс] или [Сканер].



Если значок не отображается на начальном экране, добавьте его с экрана списка приложений.

стр. 51 "Добавление часто используемого приложения или виджета на начальный экран"

2. Укажите параметры сканирования и вывода, которые необходимо зарегистрировать в качестве программы.

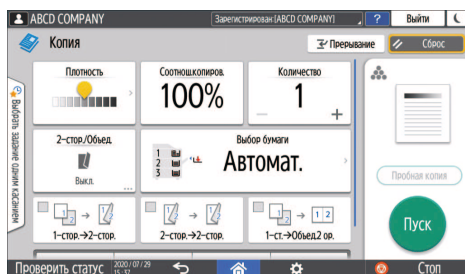

3. Нажмите [Меню] (⚙️).
4. Нажмите [Уст.текущ.настр. в прогр.].

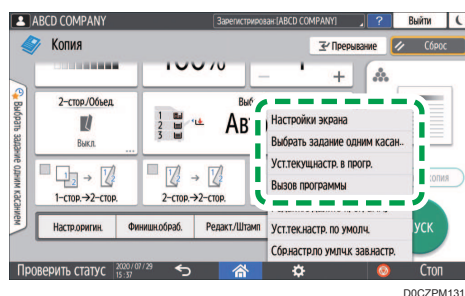

DOCZPM1316

5. Выберите номер программы, в которой необходимо зарегистрировать параметры.

6. Введите имя программы и выберите для нее значок.
7. Нажмите [Пред.экран] ► [OK].
8. Нажмите [Поместить].

Выбранный значок отобразится на начальном экране.

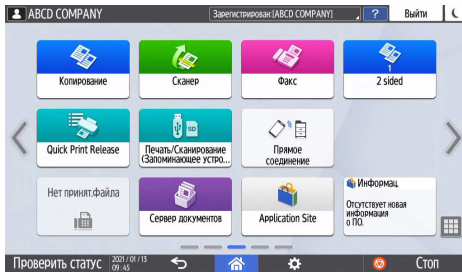

Даже если выбрана опция [Do not Place] (Не размещать), вы сможете добавлять ярлыки программ на начальный экран по завершении регистрации программы.

9. Нажмите [Выход].

Изменение содержимого программы

Можно изменить часть программы и перезаписать ее или изменить содержимое и зарегистрировать его как новую программу.

1. На начальном экране нажмите [Копир], [Факс] или [Сканер].



Если значок не отображается на начальном экране, добавьте его с экрана списка приложений.

стр. 51 "Добавление часто используемого приложения или виджета на начальный экран"

2. Нажмите [Меню] (⚙️), а затем – [Вызов программы].

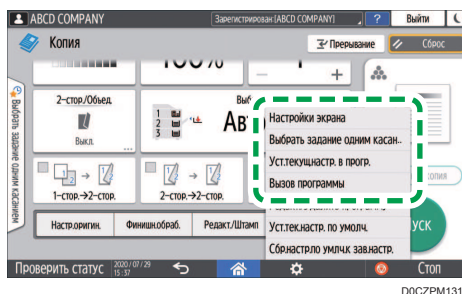

3. Выберите номер программы, которую необходимо изменить.

4. Измените параметры сканирования и вывода.
5. Нажмите [Меню] () , а затем — [Уст.текущ.настр. в progr.].
6. Выберите номер программы, в которой необходимо зарегистрировать измененные параметры.
 - Чтобы перезаписать программу, выберите номер загруженной программы и нажмите [Program] (Программа) на появившемся сообщении.
 - Чтобы зарегистрировать содержимое в качестве новой программы, выберите номер, который еще не запрограммирован.
7. Введите имя программы и выберите для нее значок.
8. Нажмите [Пред.экран] ► [ОК].
9. Нажмите [Поместить].

Даже в случае выбора опции [Do not Place] (Не размещать) ярлыки программы можно добавить на начальный экран после завершения ее настройки.
10. Нажмите [Выход].

 **Примечание**

- Чтобы изменить значок или имя программы либо удалить ее, нажмите [Меню] () и воспользуйтесь командами в разделе [Редакт./Удалить программу].

Вход в систему с панели управления

Если администратор настроил аппарат на ограничение его использования неавторизованными пользователями, перед началом работы потребуется выполнить аутентификацию.

Способы аутентификации описаны ниже.

2

- Если на аппарате настроена обычная аутентификация, аутентификация Windows или аутентификация LDAP, перед началом работы введите свои имя пользователя и пароль и войдите в систему аппарата.

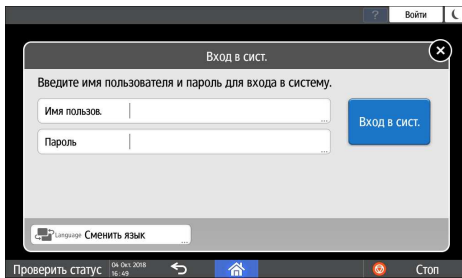

- В зависимости от настроек аппарата для аутентификации можно воспользоваться картой доступа или мобильным устройством.

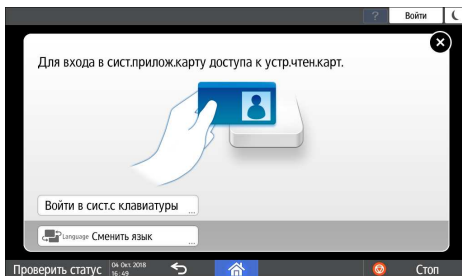

- Если настроена аутентификация при помощи кода пользователя, может потребоваться ввести его для использования приложения с ограниченным доступом.

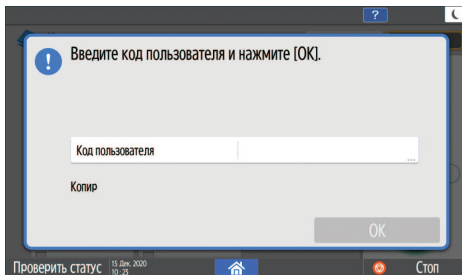

Для предотвращения несанкционированного использования аппарата всегда выходите из системы по завершении работы. Когда пользователь пребывает в системе, его имя отображается в системном сообщении.

↓ Примечание

- Если аппарат не используется в течение определенного времени, осуществляется автоматический выход пользователя из системы (автовыход). По умолчанию автовыход выполняется через 3 минуты бездействия. Период времени, по прошествии которого выполняется автовыход, можно изменить при помощи параметра [Таймер автозавершения сеанса] в разделе [Параметры системы]. Кроме того, автовыход можно отключить.
- См. Руководство пользователя (полная версия).
- Попросите администратора предоставить вам имя пользователя, пароль для входа и код пользователя.
- См. "Проверка данных пользователей для работы с аппаратом (аутентификация пользователей)", Руководство пользователя (полная версия).

2

Вход в систему путем ввода имени пользователя и пароля

Введите данные для аутентификации, используя клавиатуру, отображаемую на панели управления.

1. Нажмите [Вход в сист.] в правом верхнем углу экрана.



2. Нажмите [Имя пользов.].

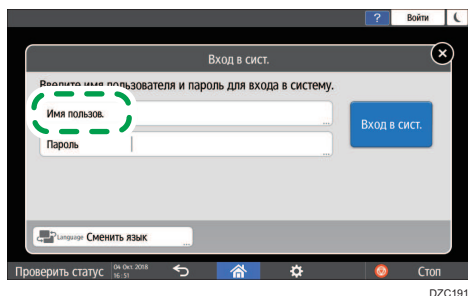

3. Введите имя пользователя и нажмите [Готово].
4. Нажмите [Пароль].
5. Введите пароль и нажмите [Готово].

6. Нажмите [Вход в систему]

↓ Примечание

- Если ввести неправильный пароль определенное количество раз, соответствующее имени пользователя блокируется (функция блокировки). По умолчанию пользователь блокируется после пяти неуспешных попыток входа. Блокировку пользователя может снять администратор.
- Чтобы выйти из системы аппарата, нажмите [Выйти] в правом верхнем углу экрана, а затем нажмите [ОК].

Вход в систему с помощью карты доступа

Удерживайте карту доступа над устройством чтения карт справа от панели управления. Если карта не зарегистрирована на аппарате, введите данные аутентификации и зарегистрируйте ее.

1. Удерживайте карту доступа над устройством чтения карт.

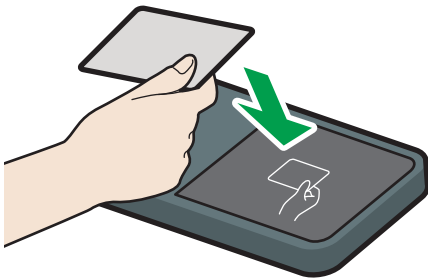

DOCHIA5722

- Если карта зарегистрирована на аппарате, процедура входа в систему завершается.
- Если карта не зарегистрирована, отображается экран регистрации. Перейдите к следующему шагу, чтобы зарегистрировать карту.

2. Введите имя пользователя и пароль для входа, а затем нажмите [Регистрировать].

3. Снова поднесите карту доступа к устройству чтения карт.

↓ Примечание

- Чтобы выйти из системы, удерживайте карту доступа над устройством чтения карт или нажмите [Выйти] в правом верхнем углу экрана.
- Если другой пользователь поднесет карту доступа к устройству чтения карт, когда вы еще не вышли, вы автоматически выйдете из системы, а другой пользователь войдет.

Вход в систему с помощью мобильного устройства

Войдите в систему с помощью приложения RICOH Smart Device Connector на мобильном устройстве. Необходимо мобильное устройство, поддерживающее технологию Bluetooth с низким энергопотреблением (BLE).

1. Включите функцию Bluetooth на мобильном устройстве.
2. Запустите приложение RICOH Smart Device Connector на мобильном устройстве, а затем проведите пальцем по экрану влево или вправо, чтобы отобразить экран входа в систему.

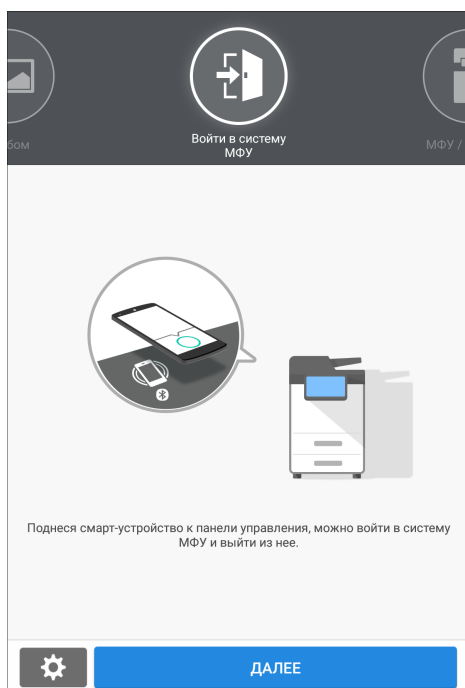

Если экран входа в систему не отображается, нажмите [Settings] (Параметры) ► [Navigation Display Item] (Элемент отображения навигации) и затем выключите отображение экрана [Login to MFP] (Вход в МФП) на устройстве RICOH Smart Device Connector.

3. Нажмите [ДАЛЕЕ].

4. Отобразите экран входа в систему на панели управления аппарата и удерживайте мобильное устройство над логотипом Bluetooth.

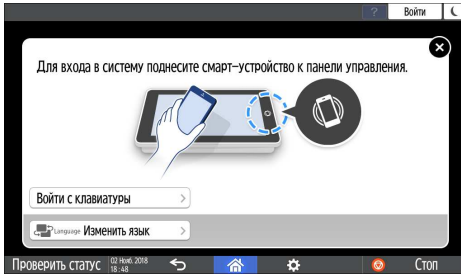

Примечание

- Чтобы выйти из системы аппарата, поднесите мобильное устройство к логотипу Bluetooth на панели управления или нажмите [Выйти] в правом верхнем углу экрана.
- Если другой пользователь поднесет мобильное устройство к устройству чтения карт, когда вы еще не вышли, вы автоматически выйдете из системы, а другой пользователь войдет.

Аутентификация при помощи кода пользователя

Если на аппарате настроена аутентификация при помощи кода пользователя, потребуется ввести его, чтобы использовать определенное приложение.

1. Введите код пользователя и нажмите [OK].

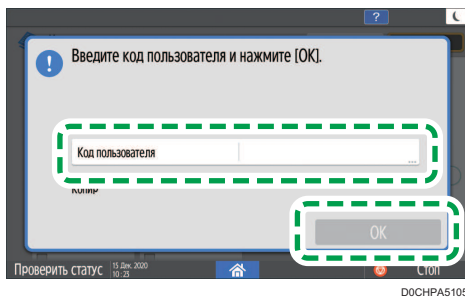

Примечание

- Закончив работу с приложением, нажмите [Энергосб.] (⏻) или нажмите и удерживайте [Сброс], чтобы сбросить статус аутентификации.

Изменение пароля для входа в систему

Если на аппарате настроена обычная аутентификация, аутентификация Windows или аутентификация LDAP, следует периодически менять пароль, чтобы предотвратить несанкционированное использование аппарата.

Пароли могут содержать приведенные ниже символы. Выбирайте пароль, разгадать который сложно.

- Заглавные латинские буквы: от А до Z (26 символов)
- Строчные латинские буквы: от а до z (26 символов)
- Цифры от 0 до 9 (10 символов)
- Символы: (пробел) ! " # \$ % & ' () * + , - . / : ; < = > ? @ [\] ^ _ ` { | } ~ (33 символа)

1. Войдите в систему аппарата.
2. Нажмите [Адресная книга] на начальном экране.

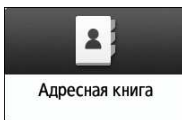

3. Выберите пользователя из адресной книги и нажмите [Редактировать].

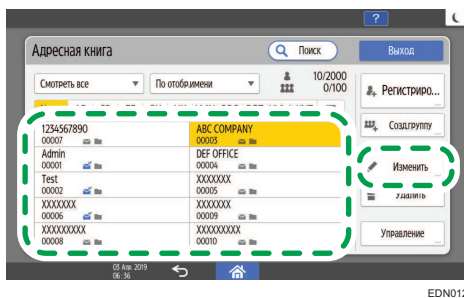

EDN012

4. Выберите вкладку [Управл.пользов./Прочее] ► [Управление пользователями].
5. Введите пароль в поле [Пароль логина], а затем введите пароль повторно в поле [Подтвердить пароль входа] для его подтверждения.

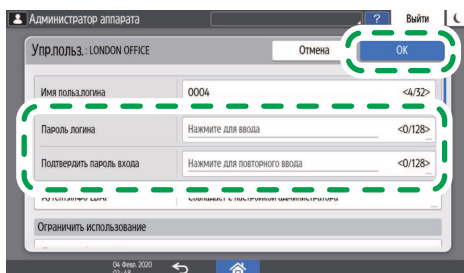

DOCMP06371

Можно ввести до 128 символов.

6. Дважды нажмите [OK].
7. После завершения этой процедуры нажмите [Начальный экран] (🏠).

Размещение оригиналов на стекле экспонирования

Стекло экспонирования используется для сканирования оригиналов, которые нельзя поместить в автоподатчик документов (АПД), например книг и водительских прав.

⚠ ВНИМАНИЕ

- Опуская АПД, не кладите руки на петли и стекло экспонирования. АПД может защемить руки или пальцы, что может привести к травме.

★ Важно

- Не пытайтесь поднять АПД с применением силы. Крышка АПД может открыться, что может привести к травме. Кроме того, это может привести к повреждению АПД или его петель.

1. Поднимите АПД или крышку стекла экспонирования.

Поднимите АПД или крышку стекла экспонирования более чем на 30 градусов, чтобы автоматически определить формат оригинала при его установке на стекле экспонирования.

2. Поместите оригинал лицевой стороной вниз и выровняйте его по метке в верхнем левом углу области сканирования.

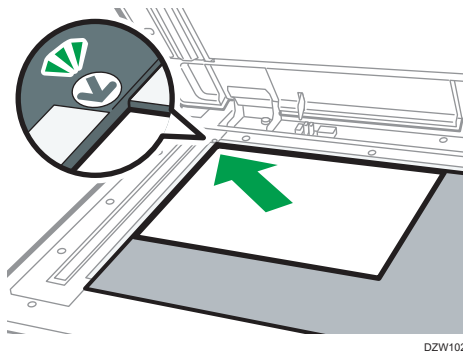

стр. 223 "Рекомендуемые размеры и плотность оригиналов"

стр. 225 "Размеры, распознаваемые функцией автовыбора бумаги"

3. Опустите АПД или крышку стекла экспонирования.

↓ Примечание

- При размещении плотной книги или трехмерного оригинала на стекле экспонирования и опускании АПД его задняя сторона приподнимается для приема оригинала.

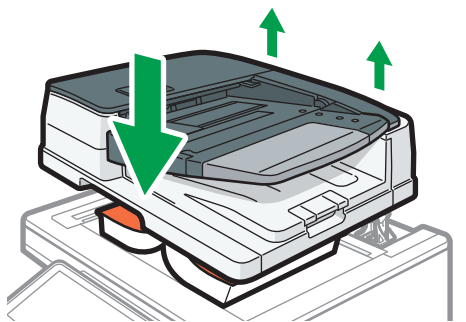

- При открывании и закрывании АПД ни в коем случае не помещайте руки в пространство между АПД и стеклом экспонирования.

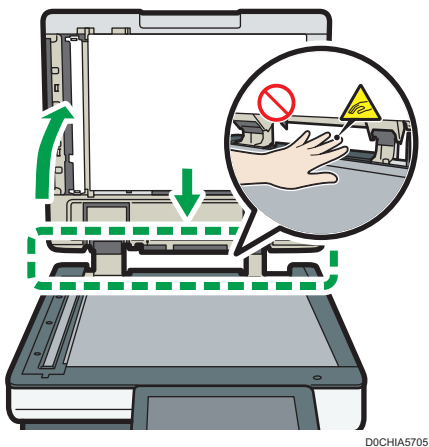

Размещение оригиналов в автоподатчике документов (АПД)

АПД автоматически сканирует сразу несколько листов односторонних или двухсторонних оригиналов.

Существует два типа АПД:

Реверсивный автоматический податчик документов (реверсивный АПД)

При сканировании двустороннего оригинала аппарат сначала сканирует лицевую сторону оригинала, а затем переворачивает его, чтобы отсканировать тыльную сторону.



DZW104

АПД однопроходного двустороннего сканирования

При сканировании двустороннего оригинала аппарат одновременно сканирует его лицевую и тыльную стороны.

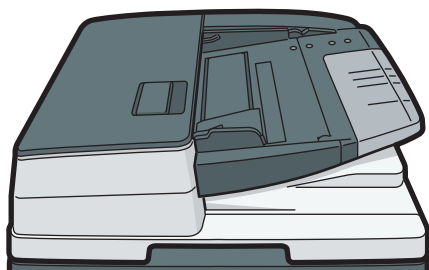

DZW105

- Для получения сведений о форматах оригиналов, которые можно установить в АПД, см. стр. 223 "Рекомендуемые размеры и плотность оригиналов" стр. 225 "Размеры, распознаваемые функцией автовыбора бумаги"
- Если поместить указанные ниже оригиналы в АПД, это может привести к их замятию, появлению белых или черных линий или повреждению. Такие оригиналы следует установить на стекле экспонирования.

- Оригиналы, скрепленные скрепками или скобами
 - Перфорированные или порванные оригиналы
 - Скрученные, сложенные или помятые оригиналы
 - Склеенные оригиналы
 - Оригиналы с клейкой лентой, с налипшим на них клеем
 - Оригиналы с покрытием любого типа, например, термобумага, бумага для художественных работ, алюминиевая фольга, копировальная бумага или электропроводящая бумага
 - Оригиналы с перфорированными линиями
 - Оригиналы с индексными выступами, ярлыками или другими выступающими частями
 - Оригиналы, склонные к слипанию, например, калька
 - Тонкие или очень гибкие оригиналы
 - Переплетенные оригиналы, например, книги
 - Прозрачные оригиналы, например, ОНР-пленка или калька
- стр. 64 "Размещение оригиналов на стекле экспонирования"
- При загрузке в АПД оригинала, написанного карандашом, карандаш может размазаться и загрязнить оригинал.
 - Если оригинал скручивается, расправьте его перед укладкой в аппарат.
 - Необходимо пролистать копируемые документы перед загрузкой, чтобы они не слипались и несколько листов не загружались одновременно. Если край бумаги плохо обрезан, он будет закручиваться, из-за чего образуется бахрома. Тщательно пролистайте оригиналы с бахромой перед их установкой.

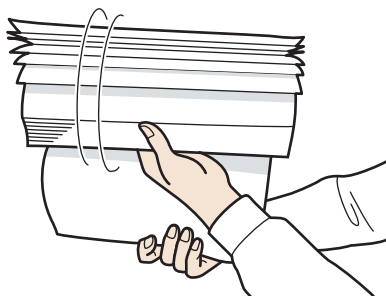

D00CMIC1421

- Не загружайте оригинал, на котором еще не высохли чернила или корректор. Это может привести к загрязнению стекла экспонирования, вследствие чего вместе с оригиналом отсканируется и пятно на стекле.

Укладка оригиналов в реверсивный АПД

★ Важно

- Не перекрывайте датчики руками. Загружайте оригиналы в АПД аккуратно и не применяйте при этом силу. Это может привести к замятию бумаги или ошибке определения ее формата.

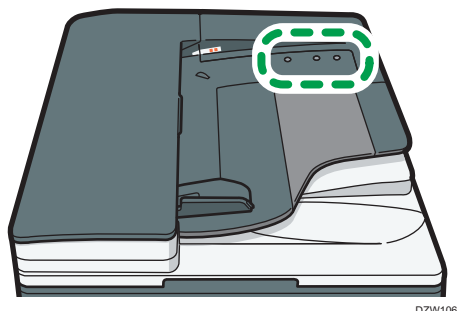

DZW106

1. Настройте направляющую оригинала в соответствии с форматом оригинала.

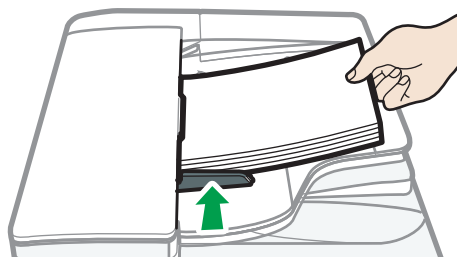

DZW107

2. Укладывайте выровненные оригиналы в реверсивный АПД под прямым углом лицевой стороной вверх.

Укладывайте оригиналы первой страницей и лицевой стороной вверх.

Пролистните листы бумаги перед загрузкой, чтобы они не слипались и несколько листов не подавались вместе.

Следите за тем, чтобы стопка оригиналов не превышала по высоте ограничительную отметку.



DZX108

↓ Примечание

- При сканировании оригиналов, формат которых превышает В4 JIS или $8\frac{1}{2} \times 14$, поднимите удлинитель АПД в выходном лотке АПД.

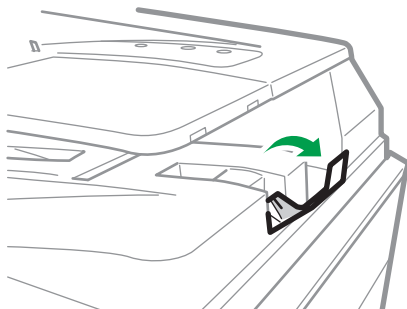

DZW795

- При сканировании в реверсивном АПД оригиналов плотностью менее 42 г/м^2 (11 фунтов, высокосортная) сдвиньте подвижный лоток в лотке подачи оригиналов влево. Когда подвижный лоток реверсивного АПД находится слева, объем выходящей бумаги будет небольшим. После сканирования тонкого оригинала верните подвижный лоток в предыдущее положение.

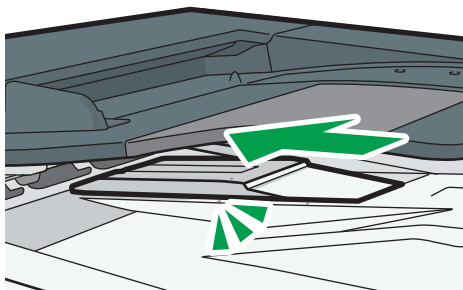

DZW109

Укладка оригиналов в однопроходный АПД двустороннего сканирования

★ Важно

- Не перекрывайте датчики руками. Загружайте оригиналы в АПД аккуратно и не применяйте при этом силу. Это может привести к замятию бумаги или ошибке определения ее формата.

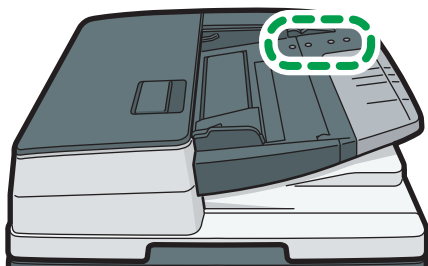

DZW110

1. Поместите копируемые документы вплотную к задней направляющей бумаги и отрегулируйте направляющие бумаги по размеру документов.



DOCHIA5718



D0CHIA5719

2. Укладывайте выровненные оригиналы в однопроходный дуплексный АПД под прямым углом лицевой стороной вверх.

Укладывайте оригиналы первой страницей и лицевой стороной вверх.

Пролистните листы бумаги перед загрузкой, чтобы они не слипались и несколько листов не подавались вместе. Если край бумаги плохо обрезан, он будет закручиваться, из-за чего образуется бахрома. Тщательно пролистайте оригиналы с бахромой перед их установкой.

Поместите копируемые документы вплотную к задней направляющей бумаги.

Следите за тем, чтобы стопка оригиналов не превышала по высоте ограничительную отметку.

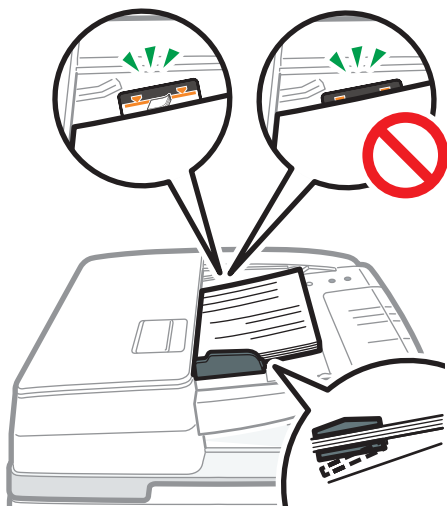

DZX112

↓ Примечание

- При сканировании оригиналов, формат которых превышает В4 JIS или $8\frac{1}{2} \times 14$, вытяните удлинитель АПД в лотке вывода оригиналов и поднимите ограничитель.

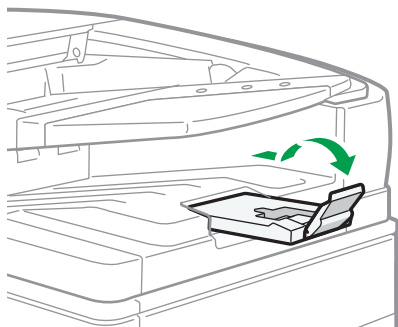

DZW113

- При сканировании оригиналов формата менее А6 прикрепите лоток для бумаги небольшого формата следующим образом:
 1. Откройте крышку устройства АПД.
 2. Совместите два выступа в лотке для бумаги небольшого формата с отверстиями в однопроходном дуплексном АПД.

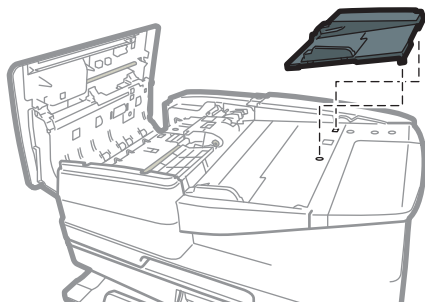

DZW181

3. Закройте крышку АПД.

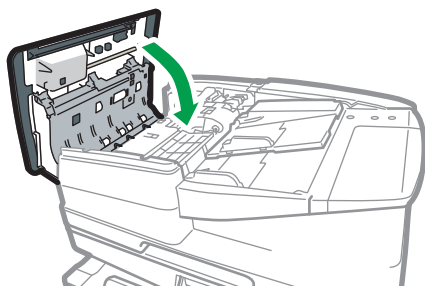

DZW182

3. Копир

Основной процесс копирования документов

Чтобы сделать копию, поместите оригинал на стекло экспонирования или в автоподатчик документов (АПД).

★ Важно

- Если предыдущие настройки по-прежнему активны, перед началом копирования нажмите кнопку [Сброс].

1. На начальном экране нажмите [Копир].

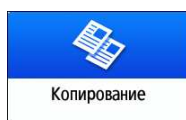

2. Поместите оригинал.

стр. 64 "Размещение оригиналов на стекле экспонирования"

стр. 66 "Размещение оригиналов в автоподатчике документов (АПД)"

Для выполнения двустороннего копирования и в случае последующего сшивания или перфорации документов проверьте ориентацию оригинала в зависимости от итогового результата.

Основная ориентация оригинала

Размещение	Ориентация	
Стекло экспонирования	Поместите оригинал лицевой стороной вниз в удобной для чтения ориентации.	 DZB208
АПД	Поместите оригинал лицевой стороной вверх в удобной для чтения ориентации.	 DZB209

Если удобная для чтения ориентация не является вертикальной

При копировании оригинала в книжной ориентации, формат которого превышает А4 или $8\frac{1}{2}'' \times 11''$ (LT) (А3 или $11'' \times 17''$) поместите его как показано на рисунке и укажите ориентацию в поле [Ориент.оригинала].

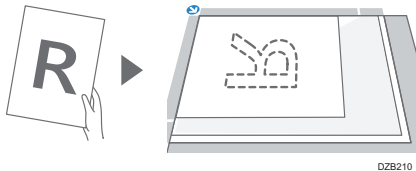
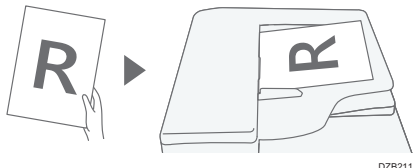
Размещение	Ориентация	
Стекло экспонирования	Поверните оригинал на 90 градусов по часовой или против часовой стрелки и положите лицевой стороной вниз.	 DZB210
АПД	Поверните оригинал на 90 градусов по часовой или против часовой стрелки и положите его лицевой стороной вверх.	 DZB211

Если в качестве положения шивания или перфорации выбрано [2 сверху]

Поместите оригинал как показано на рисунке и укажите его ориентацию в поле [Ориент.оригинала].

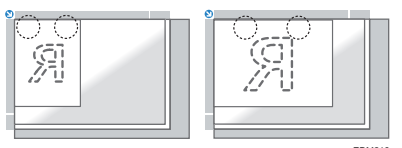
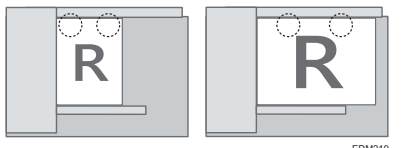
Размещение	Ориентация	
Стекло экспонирования	Поместите оригинал лицевой стороной вниз в удобной для чтения ориентации.	 EDM218
Автоподатчик документов (АПД)	Поместите оригинал лицевой стороной вверх в удобной для чтения ориентации.	 EDM219

3. На экране копирования нажмите кнопку [Ориент.оригинала].

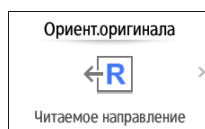

Если клавиша не отображается, выберите ее в блоке [Настр. оригинала].

При размещении оригинала лицевой стороной вверх в удобной для чтения ориентации данная настройка не нужна, если на клавише отображается надпись [Читаемое направление]. Размещение оригинала завершено.

4. Укажите ориентацию оригинала.

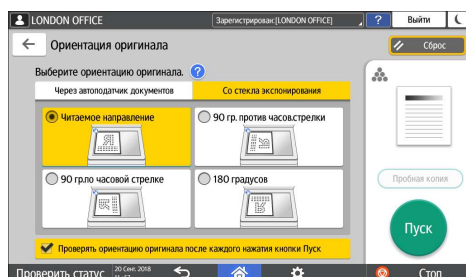

Если отображение этого экрана не требуется при нажатии [Пуск], снимите флажок с [Проверять ориентац. оригинала каждый раз после нажатия [Пуск]].

Размещение оригинала завершено.

5. В поле [Кол-во] укажите число копий, используя клавиши [+] или [-].

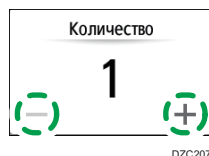

Указать количество копий после нажатия кнопки [Кол-во] можно также с помощью клавиатуры, выбрав необходимое число.

6. Нажмите клавишу выбора лотка для бумаги и выберите нужную бумагу.



- При использовании опции [Автовыбор бумаги] происходит автоматический выбор бумаги, соответствующей оригиналу. Если ориентация оригинала не совпадает с ориентацией бумаги в лотке, происходит автоматический поворот копируемого изображения на 90 градусов. Однако в зависимости от параметров или типов финишной обработки, сшивания, перфорации и т.п. поворот копируемого изображения может не выполняться.
- Если формат оригинала определен неправильно или копирование выполняется на бумаге специального формата, выберите лоток с необходимой бумагой.

7. Нажмите [Пуск].

- В случае установки флажка [Проверять ориентац. оригинала каждый раз после нажатия [Пуск]] в разделе [Выбрать ориентацию оригинала], и указания некоторых настроек, таких как двухстороннее копирование и объединение, открывается следующий экран. Если необходимо, выберите ориентацию оригинала. Если нет необходимости постоянно проверять ориентацию оригинала, уберите отметку в этом поле.

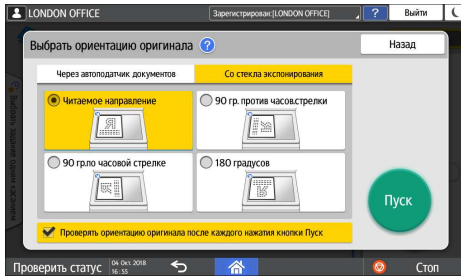

- После размещения оригинала в АПД начинается процесс копирования.
- Если поместить оригинал на стекло экспонирования, процесс копирования начинается в соответствии с настройками. Чтобы сделать копию второй страницы или оборотной стороны оригинала, разместите его соответствующим образом на стекле экспонирования и нажмите [Пуск]. По завершении сканирования всех оригиналов в соответствии с настройками нажмите кнопку [Зав.скан.].

Примечание

- Оригиналы, просканированные при отсутствии бумаги или при появлении ошибки, будут скопированы автоматически, когда аппарат будет готов выполнить копирование.

Резервирование задания копирования при выполнении другого задания копирования

Когда [Резервиров.] отображается на экране выполнения текущего задания копирования, вы можете просканировать оригиналы другого задания копирования, чтобы выполнить его по завершении текущего задания (Предустановка задания).

Можно зарезервировать выполнение до восьми заданий в каждой из функций копира и сервера документов.

1. Нажмите [Резервиров.] на экране выполнения задания копирования.

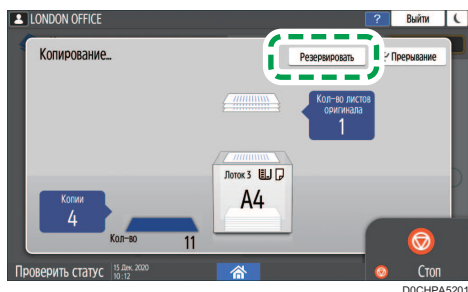

2. Поместите в аппарат новый оригинал для сканирования.

стр. 73 "Основной процесс копирования документов"

3. При необходимости укажите "2-стороннюю печать", "Объединение", "Сортировку" и прочие настройки копирования.

стр. 85 "Двустороннее копирование"

стр. 87 "Объединение и копирование многостраничного оригинала на один лист бумаги"

стр. 93 "Копирование страниц по порядку или по номерам страниц"

4. Нажмите [Резервиров. Пуск].

Аппарат начинает сканирование помещенного оригинала.

После выполнения текущего задания на копирование зарезервированное задание на копирование начинается автоматически.

↓ Примечание

- Чтобы удалить резервированное задание или предварительно просмотреть изображение на экране, нажмите [Подтвержд. здн].

Прерывание текущего копирования для копирования другого оригинала

Если на экране копирования отображается [Прерывание], вы можете прервать текущее копирование, чтобы сканировать и копировать другой оригинал (режим Прерывание).

1. Нажмите [Прерывание] на экране выполнения задания копирования.

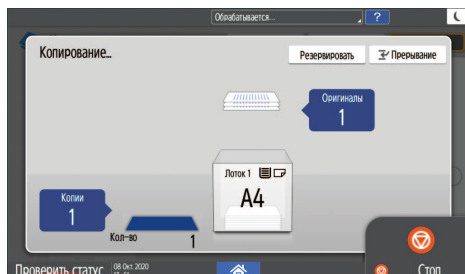

2. Когда сканирование остановится, уберите оригинал с аппарата.
3. Поместите в аппарат новый оригинал для сканирования.
стр. 73 "Основной процесс копирования документов"
4. При необходимости укажите "2-стороннюю печать", "Объединение", "Сортировку" и прочие настройки копирования.
стр. 85 "Двустороннее копирование"
стр. 87 "Объединение и копирование многостраничного оригинала на один лист бумаги"
стр. 93 "Копирование страниц по порядку или по номерам страниц"
5. Нажмите [Прерывание Пуск].
6. Когда режим Прерывание завершится, уберите оригинал и скопированную бумагу.
7. Нажмите [Отмен.прерыв.].
8. Поместите оставшиеся листы оригинала, которые необходимо было скопировать до перехода в режим Прерывание, и нажмите [Пуск].
Предыдущие настройки задания на копирование восстановлены. Нажмите [Пуск], чтобы продолжить копирование с того места, на котором оно было остановлено.

↓ Примечание

- Режим Прерывание нельзя использовать при сканировании оригинала факса.
- Режим Прерывание нельзя использовать с режимом сшивания при копировании в режиме сшивания.

Получение увеличенных или уменьшенных копий

При копировании оригинала изображение можно увеличить или уменьшить следующими способами:

- Увеличение или уменьшение с заданным коэффициентом или до заданного размера (Масштаб/Уменьшить/Увеличить/Увеличение размера)
- Увеличение или уменьшение по размеру бумаги (Автоуменьшение/увеличение)
- Незначительное уменьшение (Создать поле)

3

Настройка размера или коэффициента копирования



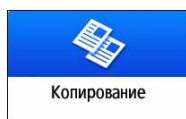



1. На начальном экране нажмите [Копир].



2. Поместите оригинал.

стр. 73 "Основной процесс копирования документов"

Базовая точка уменьшения/увеличения будет разной при использовании стекла экспонирования и автоподатчика документов (АПД), как указано в таблице:

Место размещения	Базовая точка	Увеличение	Уменьшение
Стекло экспонирования	<p>Увеличение и уменьшение с верхнего левого угла</p>  <p>DZB222</p>		
Автоподатчик документов (АПД)	<p>Увеличение или уменьшение с нижнего левого угла</p>  <p>DZB223</p>		

При укладке двусторонних оригиналов в АПД с технологией одностороннего двустороннего сканирования правый верхний угол оригинала будет являться базовой точкой для увеличения или уменьшения оборотной стороны. Чтобы выполнить увеличение или уменьшение из той же точки, разместите оригинал на стекле экспонирования и выполните двустороннее копирование.

3. Нажмите кнопку [Соотнош.копиров.] и выберите размер или коэффициент масштабирования копии.

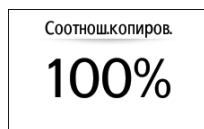

Чтобы задать размер или коэффициент масштабирования копии, отличный от указанного в настройках, нажмите кнопку [Другие] и выполните описанные ниже действия.

Настройка коэффициента масштабирования (Масштаб/Уменьшение/Увеличение)

Введите значение или выберите коэффициент.

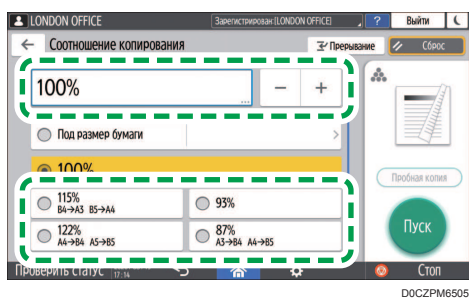

Настройка размера (Увеличение размера)

Нажмите [Указ. р-р копир.], введите длину оригинала и скопированного изображения и нажмите [OK].

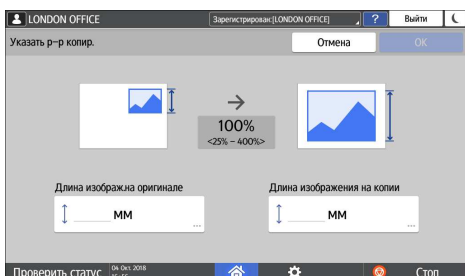

4. Нажмите [Пуск].

Примечание

- При нажатии кнопки [Соотнош.копиров.] можно изменить опции коэффициента масштабирования, отображенные на экране копирования. Кроме того, можно изменить коэффициенты увеличения и уменьшения, появляющиеся при нажатии кнопки [Соотнош.копиров.] ► [Другое] на экране копирования.

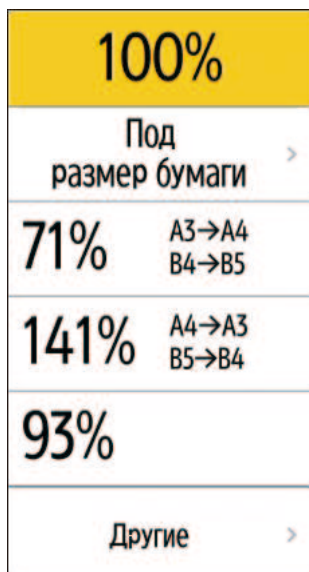

- Руководство пользователя (полная версия).

Увеличение и уменьшение по размеру бумаги

Изображение уменьшается или увеличивается в соответствии с заданным форматом бумаги (Масштабирование под размер бумаги).

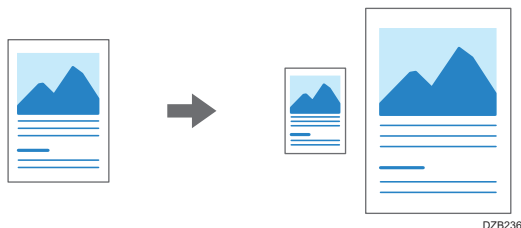

Чтобы скопировать документ, размер которого не может быть определен, укажите [Размер оригинала] на экране копирования.

Для получения сведений о размерах оригинала, автоматически определяемых на стекле экспонирования или в АПД, см.:

стр. 225 "Размеры, распознаваемые функцией автовыбора бумаги"

1. На начальном экране нажмите [Копир].

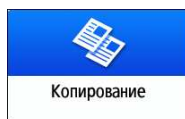

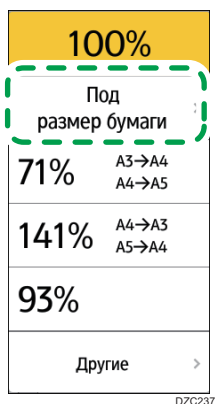

2. Поместите оригинал.

стр. 73 "Основной процесс копирования документов"

3. На экране копирования нажмите [Соотнош.копиров.] и [Под размер бумаги].

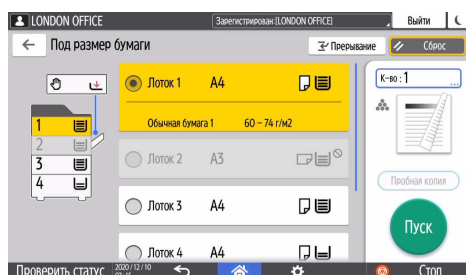
DZC237

4. Выберите лоток с необходимой бумагой.

Если ориентация оригинала и бумаги в лотке не совпадают, производится автоматический поворот копируемого изображения. Например, чтобы уменьшить оригинал формата А3 (11 × 17) до А4 (8¹/₂ × 11), можно выбрать формат А4 (8¹/₂ × 11)  или А4 (8¹/₂ × 11) .



DZB240

5. Нажмите [Пуск].**Незначительное уменьшение для увеличения ширины полей**

Оригинал уменьшается в размере до 93% и печатается по центру листа. Эта настройка удобна в случае, когда требуется увеличить ширину поля или копировать оригинал на бумагу того же размера без обрезки краев изображения.

1. На начальном экране нажмите [Копир].

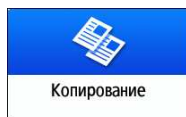

2. Поместите оригинал.

стр. 73 "Основной процесс копирования документов"

3. На экране копирования нажмите [Создать поле].

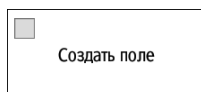

- Если кнопка не отображается, укажите значение [Создать поле] с помощью кнопок [Настройка функции: Копир (стандартный режим)] или [Настройка функции: Копир (все режимы просмотра)].
- См. Руководство пользователя (полная версия).

4. Нажмите [Пуск].

↓ Примечание

- В качестве коэффициента масштабирования для опции [Создать поле] можно выбрать любое значение, отличное от 93%.
- Руководство пользователя (полная версия).

Двустороннее копирование

На один лист бумаги можно скопировать два односторонних документа или один двусторонний, разместив изображение на лицевой и оборотной стороне.

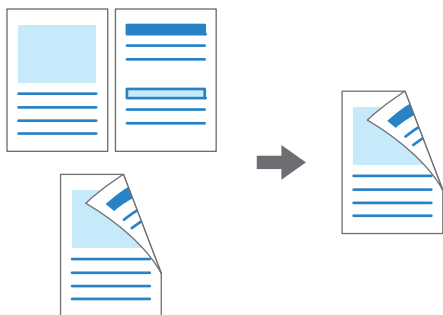

DZB251

Размер копируемого оригинала отличается от размера односторонней копии.

стр. 223 "Рекомендуемые размеры и плотность оригиналов"

Для получения подробных сведений о форматах, ориентациях и плотности бумаги, которую можно использовать для функции двустороннего копирования, см. следующий раздел:

стр. 333 "Список технических характеристик"

1. На начальном экране нажмите [Копир].

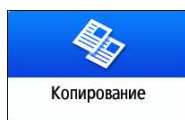

2. На экране копирования нажмите [1-сторонняя → 2-сторонняя] или [2-сторонняя → 2-сторонняя].

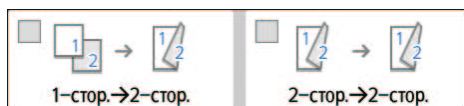

Двустороннее копирование с настройками, отличающимися от изображенных на клавишах

1. Нажмите [2-стор./Объед.].

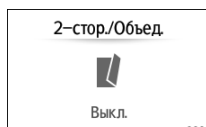

2. Задайте настройки оригинала и стороны печати.

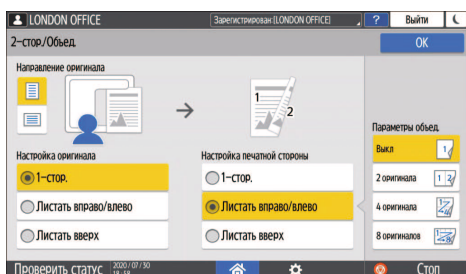

- Направление оригинала: задайте ориентацию размещения оригинала.
- Настр.ориг.: задайте условие копирования оригинала (1-стор./2-стор. (Направление переворота страницы)).
- Настройка печатной стороны: выберите необходимый вариант: [Листать вправо/влево] или [Листать вверх].

3. Нажмите [OK].

3. Поместите оригинал.

стр. 73 "Основной процесс копирования документов"

4. Нажмите [Пуск].

- В случае размещения оригинала на стекле экспонирования: по завершении сканирования всех оригиналов в соответствии с настройками и количеством оригиналов нажмите [Зав.скан.] .

↓ Примечание

- Вы можете настроить следующие параметры в [Настройки] ► [Функции копира/сервера документов] ► [Редакт. / Штмп] ► [Поле]:
- Руководство пользователя (полная версия).
- Двустороннее копирование нельзя выполнять на бумаге следующих типов:
 - Этикеточная бумага (самоклеющиеся этикетки)
 - ОНР (Прозрачные пленки)
 - Конверты
 - Плотная бумага 4
 - Прозрачная бумага
- Настройки клавиши двустороннего копирования можно изменить на экране копирования.
- См. Руководство пользователя (полная версия).
- Используйте функцию [Последовательная] для копирования лицевой и оборотной сторон оригинала постранично на одну сторону листа.
- См. Руководство пользователя (полная версия).









Объединение и копирование многостраничного оригинала на один лист бумаги

В целях экономии бумаги можно копировать несколько страниц оригинала на одну или на обе стороны листа.

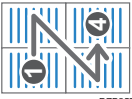

DZB253

Компоновка копируемых страниц и пропорции копии зависят от ориентации оригинала и объединяемых страниц.

Ориентация оригинала	Объединение 2 страниц	Объединение 4 страниц	Объединение 8 страниц
 DZB254	 DZB256	 DZB257	 DZB258
 DZB255	 DZB259	 DZB260	 DZB261

1. На начальном экране нажмите [Копир].

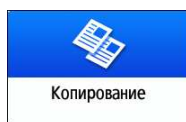

2. На экране копирования нажмите [1-ст. → Объед. 2 ор.].

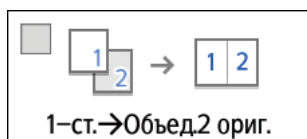

Объединение с настройками, отличными от изображенных на клавишах

1. Нажмите [2-стор./Объед.].

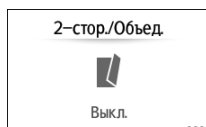

2. Задайте параметры оригинала, сторону печати и способ объединения.

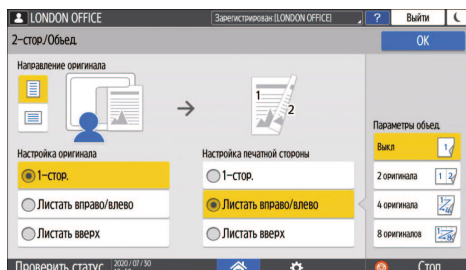

- Направление оригинала: задайте ориентацию размещения оригинала.
- Настр.ориг.: задайте условие копирования оригинала (1-стор./2-стор. (Направление переворота страницы)).
- Настройка печатной стороны: Задайте параметр копируемого листа (1-стор./2-стор.(Направление переворота страницы)).
- Параметры объед.: задайте количество страниц, объединяемых на одной стороне листа.

3. Нажмите [ОК].

3. Нажмите клавишу выбора лотка для бумаги и выберите нужную бумагу для копирования.



4. Разместите оригинал.

стр. 73 "Основной процесс копирования документов"

Чтобы сначала позиционировать правую, а затем левую страницу в процессе копирования оригинала, имеющего продольную ориентацию, поместите оригинал в АПД вверх ногами.

Пример: Объединение 2 страниц

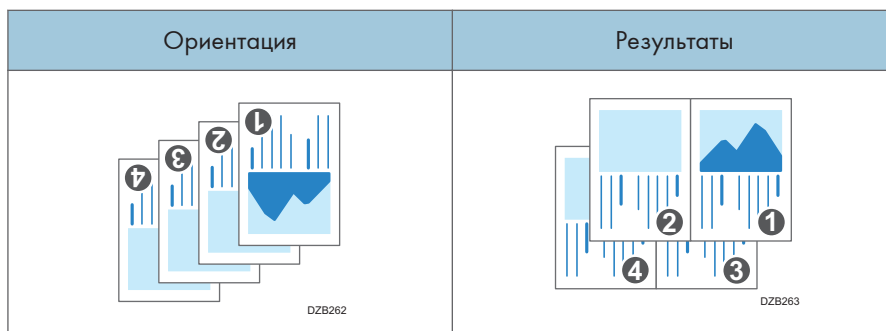

5. Нажмите [Пуск].

При использовании стекла экспонирования нажмите [Зав.скан.] по завершении сканирования всех оригиналов в соответствии с заданными настройками и числом оригиналов.

↓ Примечание

- Минимальный коэффициент масштабирования при использовании функции комбинирования - 25%. Например, при копировании оригинала формата А3 (11 × 17) на бумагу формата А4 (8¹/₂ × 11) с опцией [1-ст. → Объед. 4 ор.] коэффициент масштабирования становится меньше 25%, и часть изображения может не копироваться.
- Вы можете настроить следующие параметры в [Настройки] ► [Функции копира/сервера документов] ► [2-сторонняя/Объединенная] ► [Комбинир.]:
 - [Порядок копир. при объедин.]: Порядок объединяемых изображений
 - [Разделительная линия в комбин.]: Разделительная линия между объединяемыми страницами
 Руководство пользователя (полная версия).
- Вы можете настроить следующие параметры в [Настройки] ► [Функции копира/сервера документов] ► [Редакт. / Штамп] ► [Стирание]:
 - [Стер.тьнь оригинала при объед.]: Укажите, следует ли удалить границу вокруг каждого оригинала для сохранения полей
 Руководство пользователя (полная версия).
- Настройки клавиши объединения можно изменить на экране копирования.
- См. Руководство пользователя (полная версия).

Копирование на конверты

Если копирование на конверты выполняется редко, укладывайте их в обходной лоток. Если копирование на конверты производится часто, укладывайте их в лоток для бумаги.

Копирование на конверты в обходном лотке

★ Важно

- Функция двустороннего копирования для конвертов не поддерживается. Если задан режим двустороннего копирования, нажмите на одну из указанных ниже клавиш, чтобы отменить настройку.



1. На начальном экране нажмите [Копир].

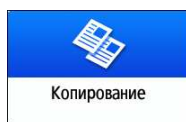

2. Положите конверт в обходной лоток стороной для печати вниз.

стр. 217 "Ориентация конвертов и рекомендуемое состояние"

Откроется экран [Настройки бумаги для обходного лотка].

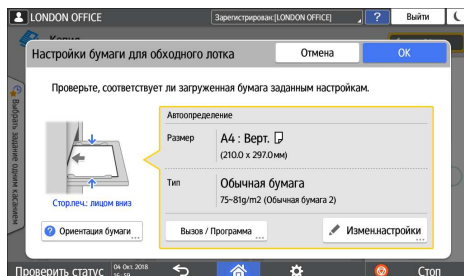

3. Нажмите [Измен.настр.].

При размещении конвертов в обходном лотке их тип и размер не определяются автоматически. Задайте тип и размер бумаги вручную.

4. Выберите опцию [Конверт] и перейдите на следующий экран.

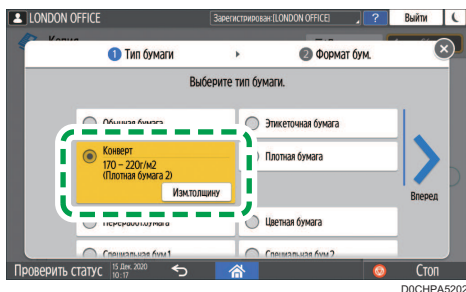

Чтобы изменить плотность конверта, нажмите кнопку [Изм.толщину] и задайте нужную плотность.

5. Проверьте правильность выбранного размера конверта и нажмите [OK].

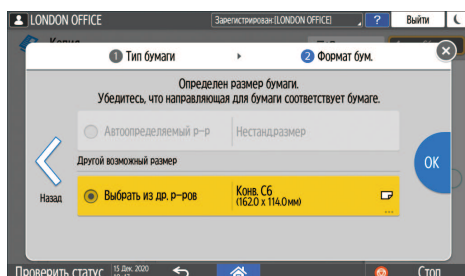

- Если выбранный размер конверта отличается от фактического, выберите правильный размер конверта.
- В случае выбора [Нестандартный размер] введите размер конверта. Если конверт размещен с открытым клапаном, необходимо также учесть ширину клапана.

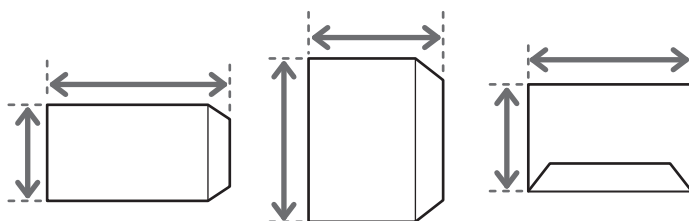

DOCHIA6001

6. Поместите оригинал на стекло экспонирования.

стр. 217 "Ориентация конвертов и рекомендуемое состояние"

7. Нажмите [Пуск].

Копирование на конверты в лотке для бумаги

★ Важно

- Функция двустороннего копирования для конвертов не поддерживается. Если задан режим двустороннего копирования, нажмите на одну из указанных ниже клавиш, чтобы отменить настройку.



1. Положите конверты в лоток для бумаги

стр. 217 "Ориентация конвертов и рекомендуемое состояние"

2. На начальном экране нажмите [Копир].

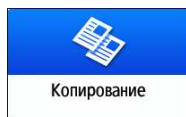

3. Нажмите клавишу выбора лотка для бумаги на экране копирования.



4. Выберите лоток, в который уложены конверты.

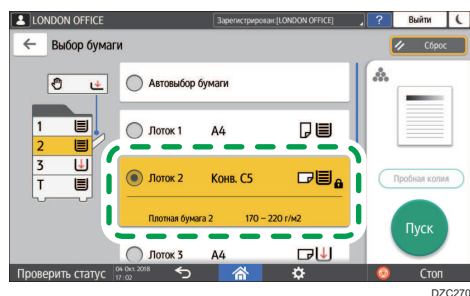

5. Поместите оригинал на стекло экспонирования.

стр. 217 "Ориентация конвертов и рекомендуемое состояние"

6. Нажмите [Пуск].

Копирование страниц по порядку или по номерам страниц

При создании двух и более копий многостраничного оригинала можно задать последовательность страниц как указано далее.

Сортировка

Копии в последовательности оригинала.

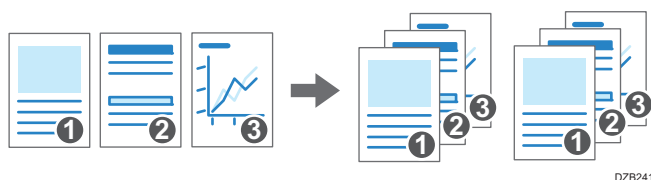

Укладка

Группирование копий каждой страницы многостраничного оригинала.

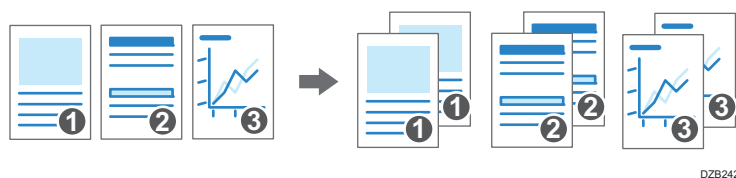

Сортировка с поворотом

Копии создаются в последовательности оригинала и каждый комплект поворачивается при выводе. Комплекты копий выводятся попеременно в продольном и поперечном направлении, упрощая идентификацию документов.

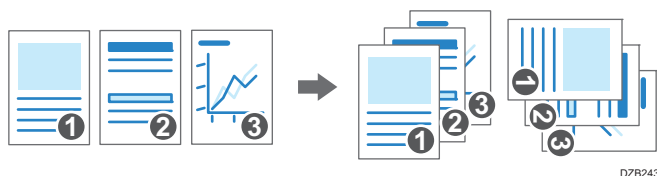

Чтобы задать сортировку с поворотом, используйте два лотка для бумаги и загрузите в них бумагу одинакового размера и типа в разной ориентации: вертикально (⌞) и горизонтально (⌞). Если бумагу нельзя разместить в вертикальной ориентации (⌞), сортировку с поворотом использовать не получится.

★ Важно

- Для использования этой функции требуется дополнительный модуль (например, внутренний сдвижной лоток или финишер).
- стр. 409 "Функции, требующие установки опций"

1. На начальном экране нажмите [Копир].

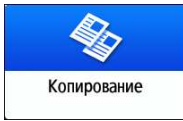

2. Поместите оригинал.

стр. 73 "Основной процесс копирования документов"

3. На экране копирования укажите количество копий в блоке [Кол-во] с помощью кнопок [+] или [-].



Указать количество копий после нажатия кнопки [Кол-во] можно также с помощью клавиатуры, выбрав необходимое число.

4. На экране копирования нажмите [Сортировка/Укладка].

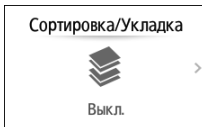

Если клавиша не отображается, выберите ее в блоке [Финишн.обrab.].

Если к аппарату не подсоединено оборудование для укладки копий, на клавише отображается только [Сортировать].

5. Выберите необходимую функцию.

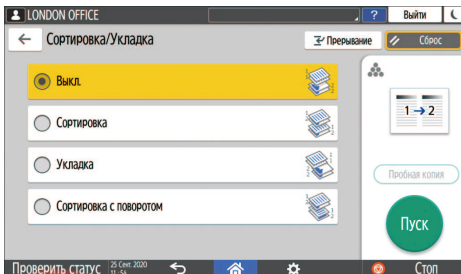

6. Нажмите [Пуск].

При выборе опций [Сортировать] или [Сортировка с поворотом] и размещении оригинала на стекле экспонирования создается единственный комплект копий. По завершении сканирования всех оригиналов нажмите [Зав.скан.], чтобы копировать оставшиеся комплекты.

↓ Примечание

- В случае выбора режима сортировки или укладки с установленным внутренним сдвижным лотком или финишером каждый комплект копий сдвигается.
- Если в процессе сортировки заканчивается бумага или объем памяти, выполняемое действие можно изменить в блоке [Сорт. с пов.: Авт. прдлж. при под.бум.] или [Авт.перезап.скан. при переполн. памяти].
- Руководство пользователя (полная версия).

4. Факс

Основная процедура передачи факсов

Аппарат сканирует передаваемый по факсу оригинал в память перед установлением соединения с адресатом (режим передачи из памяти).

Передача факса также может осуществляться одновременно с подтверждением статуса его адресата.

См. "Отправка факса одновременно со сканированием оригинала", Руководство пользователя (полная версия).

★ Важно

- При отправке важных документов рекомендуется позвонить получателям и подтвердить получение.

1. Нажмите [Факс] на начальном экране.



2. Убедитесь в том, что на экране факса отображаются [Факс] и [Передача из памяти].

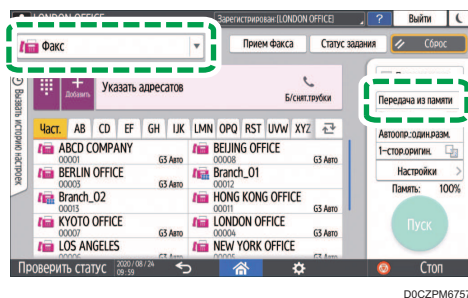

Нажмите вариант на экране факса, чтобы выбрать [Передача из памяти], если выбрана [Прямая передача].

3. Поместите оригинал в АПД или на стекло экспонирования.

См. Руководство пользователя (полная версия).

4. Нажмите [Настройки] и задайте параметры сканирования.

См. "Отправка факса с качеством изображения, соответствующим оригиналу", Руководство пользователя (полная версия).

5. Укажите адресата.

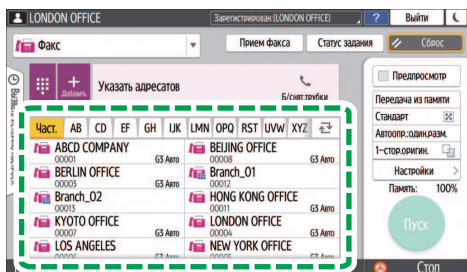

DOCZPM6758

- Для ввода номера факса вручную выберите адресата из истории адресатов или найдите его в адресной книге, нажмите **+** и задайте адресата. Вы также можете ввести номер факса вручную, нажав **##**.

4

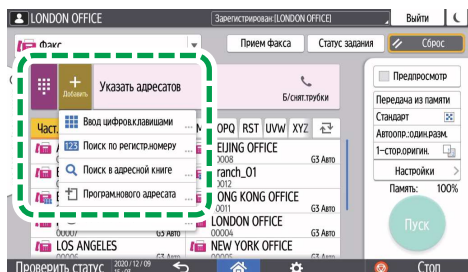

DOCHPA5404

Из истории можно выбрать только адресата, введенного с помощью цифровой клавиатуры.

- Для повторной настройки адресата нажмите **3**.

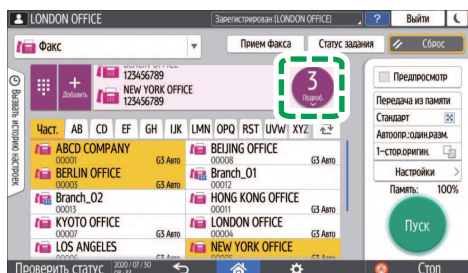

DOCZPM6760

6. На экране [Настройки] задайте [Отправитель] (при необходимости).

- Если аппаратом управляет вошедший в систему пользователь, то последний становится отправителем.

Для получения уведомления о результатах передачи по электронной почте поставьте отметку в поле [Уведомл. о результ.]. Адрес электронной почты, выбранный при установке флажка [Регистрация получателя и отправителя] при регистрации адреса, будет использоваться в качестве адреса электронной почты отправителя.

См. Руководство пользователя (полная версия).

- Для печати имени отправителя на странице, получаемой адресатом, установите флажок [Штамп (имя отправ.)].
- Если включена функция "Автоуказание имени отправителя", отправитель будет указан автоматически и процедуру его ввода можно пропустить.

7. Нажмите [Пуск].

Для отмены передачи после сканирования оригинала нажмите [Стоп] и работайте в режиме [Статус задания] ► [Файл, ожидающ.перед.].

См. "Подтверждение и обработка документа в очереди факса", Руководство пользователя (полная версия).

По завершении передач факса появится сообщение "Передача завершена".

Если включен параметр Сигнал завершения передачи факса, прозвучит звуковой сигнал.

См. Руководство пользователя (полная версия).

↓ Примечание

- Если телефонной линии, к которой вы подключены, требуется время для выхода в телефонную сеть общего пользования после набора установленной для этого цифры, введите [Пауза] после ввода этой цифры для установления времени ожидания перед набором номера. Аппарат делает паузу длительностью около двух секунд на каждый ввод [Пауза].
- Для использования режима тонального набора в системе с импульсным набором нажмите [Тоновый]. После этого каждый ввод какой-либо цифры сопровождается тональным сигналом.
- Производить прямую передачу можно только в случае, если общее количество адресатов, указанных для всех документов, превышает максимальное значение.
- Во время одновременного выполнения трех сеансов связи на экране отображается тот, который был инициирован первым.

Регистрация номеров факсов в адресной книге

Регистрация адресатов, которым часто отправляются факсы, вместе с условиями отправки в адресной книге позволяет отправлять факсы без лишних задержек.

Регистрация номера факса и условий отправки

1. Нажмите [Адресная книга] на начальном экране.

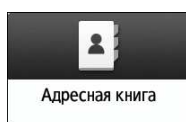

2. Нажмите [Регистрировать] на экране адресной книги.

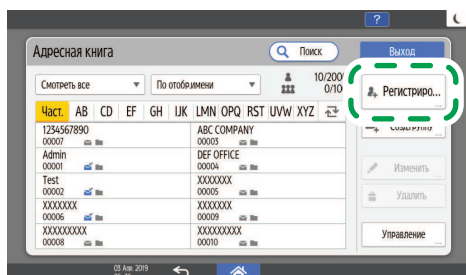

EDN022

3. Введите данные адресата на вкладке [Имя], а затем выберите заголовок, чтобы классифицировать его.

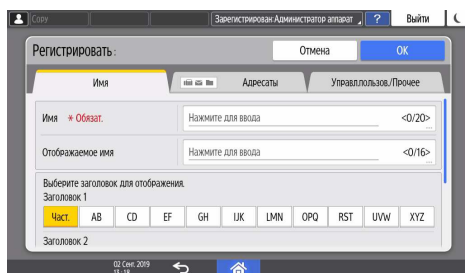

4. Выберите вкладку [Адресаты] ► [Факс].

5. Укажите адресатов факса и условия отправки.

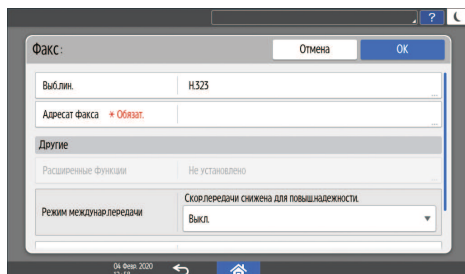

- **Выб.лин.:** выберите линию, которую следует использовать.
- **Режим междунар.передачи:** укажите, следует ли предотвращать ошибки при отправке за границу.
- **Заголовок факса:** выберите имя отправителя, которое следует печатать на листе приема адресата. Зарегистрируйте заголовок факса заранее.
См. "Печать имени адресата, заголовка факса и стандартного сообщения на факсе, полученном адресатом", Руководство пользователя (полная версия).
- **Вставка этик.:** укажите имя (заголовок + имя) и фиксированную фразу, которые следует печатать на листе приема адресата.
См. "Печать имени адресата, заголовка факса и стандартного сообщения на факсе, полученном адресатом", Руководство пользователя (полная версия).

6. Откройте вкладку [Управл.пользов./Прочее] и задайте необходимые настройки.

- **Упр.польз.:** введите данные для аутентификации в системе аппарата и его использования.
- **Регистрация целевой группы:** при необходимости выберите группу, к которой относится адресат. Зарегистрируйте группу заранее.
См. "Регистрация групп в адресной книге", Руководство пользователя (полная версия).
- **Приор. отображен.:** если адресаты сортируются в порядке приоритета, то вверху списка отображаются адресаты с более высоким приоритетом. Адресаты с одинаковым приоритетом отображаются в порядке регистрации.
- **Защита адресата:** установите этот флажок, чтобы требовать ввода защитного кода для выбора адресата.
См. Руководство пользователя (полная версия).

7. Нажмите [OK].

8. После завершения процедуры нажмите [Начальный экран] (🏠).

9. Когда на экране появится сообщение о создании резервной копии адресной книги, нажмите [К резервн.копир.], чтобы создать резервную копию адресной книги.

Если выбрать [Закреть], адресная книга будет закрыта без создания резервной копии, и вы вернетесь на Начальный экран.

См. Руководство пользователя (полная версия).

Изменение / удаление зарегистрированных данных, например номера факса

Если удалить адресата, используемого для персональной ячейки, передать файл не удастся. Прежде чем удалять такого адресата, исключите его из персональной ячейки.

См. Руководство пользователя (полная версия).

1. Нажмите [Адресная книга] на начальном экране.

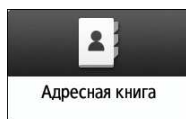

2. Выберите на экране адресной книги адресата, которого необходимо изменить или удалить.



EDN013

Можно одновременно удалить несколько адресатов.

3. Нажмите [Изменить] или [Удалить], чтобы изменить или удалить данные адресата.
4. Завершив изменение или удаление, нажмите [Начальный экран] (🏠).
5. Когда на экране появится сообщение о создании резервной копии адресной книги, нажмите [К резервн.копир.], чтобы создать резервную копию адресной книги.

Если выбрать [Закреть], адресная книга будет закрыта без создания резервной копии, и вы вернетесь на Начальный экран.

См. Руководство пользователя (полная версия).

Предварительный просмотр перед отправкой факса

Отсканированный документ может быть предварительно просмотрен на дисплее аппарата для проверки того, отсканирован ли он должным образом.

Эту функцию нельзя использовать при отправке факса с использованием любого из следующих режимов:

- Прямая передача
- Набор без снятия трубки
- Ручной набор

Для отображения предварительно просматриваемого документа в правильной ориентации следует правильно задать [Ориент.оригинала] в блоке [Настройки].

1. Нажмите [Факс] на начальном экране.



2. Поместите оригинал в автоподатчик документов (АПД) или на стекло экспонирования.

См. Руководство пользователя (полная версия).

3. На экране факса нажмите [Настройки] ► [Ориент.оригинала] для настройки ориентации оригинала, а затем нажмите [Предпросмотр].

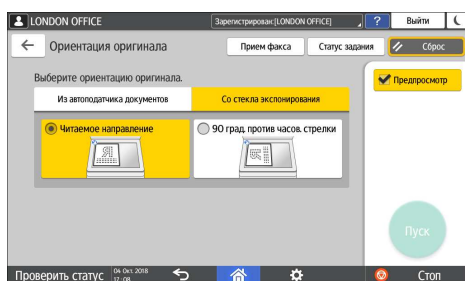

4. Настройте параметры сканирования.

См. "Отправка факса с качеством изображения, соответствующим оригиналу", Руководство пользователя (полная версия).

5. Задайте адресата на экране факса и нажмите [Пуск].

6. Проверьте документ в окне предварительного просмотра.

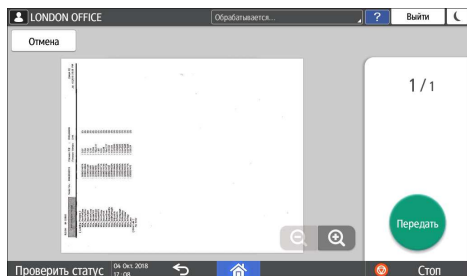

- Для перехода между страницами пролистывайте изображение влево или вправо.
- Для увеличения или уменьшения изображения разведите или сведите пальцы.

4

7. Нажмите [Передать].

Для отмены передачи и повторного выполнения процедуры, начиная со сканирования, нажмите [Отмена].

Просмотр результатов передачи отправленных факсов

Результат передачи факсов можно проверить на экране факса, в различных отчетах или на экране компьютера.

В зависимости от результата передачи или пользовательских настроек аппарат распечатывает следующие отчеты:

- Отчет о результатах сеанса связи: Распечатывается результат передачи факса из памяти.
- Отчет о результатах прямой передачи: Распечатывается результат прямой передачи.
- Отчет о нарушении связи: Данный отчет распечатывается в случае неудачной попытки передачи факса всем заданным адресатам в режиме "Передача из памяти".
- Отчет об ошибке: Данный отчет распечатывается в случае неудачной попытки передачи факса в режиме "Прямая передача".
- Отчет о сохранении в памяти: Данный отчет распечатывается в случае неудачной попытки сохранения отсканированного документа в памяти.

↓ Примечание

- Кроме того, результаты передачи факсов можно проверить в Протоколах.
- См. Руководство пользователя (полная версия).
- Установите опцию [Уведомление о результатах] при отправке факса для получения результата передачи по электронной почте.
- стр. 108 "Проверка по электронной почте"

Проверка информации на экране факса

Для просмотра информации нажмите [Статус задания] ► [Результат передачи] на экране факса.

1. Нажмите [Факс] на начальном экране.



2. Нажмите [Статус задания] на экране факса.



DOCZPM6783

3. Нажмите [Результат передачи] и выберите результат передачи для отображения.

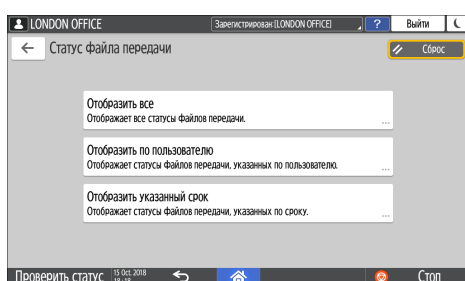

- Отобразить все

Отображает результаты передачи по всем операциям передачи и приема общей численностью до 1000.

- Отобразить по пользователю

Нажмите на эту опцию для отображения результатов отправок, выполненных каким-либо конкретным пользователем. Выберите пользователя для отображения результатов и нажмите [Отобразить].

- Отобразить указанный срок

Нажмите на эту опцию для отображения результатов отправок, выполненных за определенный период. Задайте период, введя даты его начала и окончания или выбрав их из календаря, отображаемого на экране, и нажмите [Отобразить].

4. Проверьте результаты передачи и нажмите [Выход].

- При отправке факса с компьютера, в качестве результата его отправки на аппарат отображается "--LAN-Fax -->". Для просмотра результата передачи факсов конкретному адресату см. результат передачи документа с тем же номером.
- В зависимости от заданных параметров безопасности адресат может отображаться в виде "*" .
- В поле для адреса электронной почты, которое было зашифровано, а затем отправлено или переадресовано, отображается значок шифрования (🔒).

- Для отображения результата передачи, выполненной во время отображения предшествующих результатов передачи, закройте экран с результатами передачи и откройте его заново.

↓ Примечание

- Исходящий документ в статусе "LAN-Fax", ожидания или "Пер." нельзя проверить или изменить.

Проверка результата в отчете о результатах сеанса связи

Отчет печатается всякий раз, когда вы отправляете документ в режиме "Передача из памяти". В случае задания более чем одного адресата данный отчет распечатывается после завершения передачи факса всем адресатам.

Проверка результата в отчете о результатах прямой передачи

Заводские настройки не предусматривают автоматической печати данного отчета. Установите опцию Auto Print ("Автоматическая печать") для печати данного отчета после каждой отправки какого-либо документа в режиме "Прямая передача".

См. Руководство пользователя (полная версия).

↓ Примечание

- Если страница отправлена успешно, в столбце "Стр." указывается суммарное количество переданных страниц.

Проверка результата в отчете о нарушении связи

Этот отчет распечатывается, если не удалось отправить факс всем заданным адресатам в режиме "Прямая передача", когда для факса не настроена автоматическая печать (заводская настройка по умолчанию).

Проверка результатов в отчете об ошибках

Этот отчет распечатывается, если не удалось отправить факс в режиме "Прямая передача", когда для отчета о результатах прямой передачи не настроена автоматическая печать (заводская настройка по умолчанию).

Просмотр отчета о сохранении документов в памяти

Отчет о сохранении в памяти распечатывается в том случае, если документ, подлежащий передаче из памяти, сохранен в памяти.

↓ Примечание

- Если функция печати такого отчета в аппарате не активизирована, он все равно печатается, если сохранить документ в памяти невозможно.
- Он не может быть распечатан при использовании параллельной передачи из памяти.

Проверка по электронной почте

Результат передачи факса может быть проверен на компьютере путем отправки электронного письма отправителю или задания адреса электронной почты при отправке факса. В электронное письмо включается изображение оригинала, отправленного по факсу, а также адресат, дата/ время и результат передачи.

↓ Примечание

- Для просмотра отчета без разрыва текста выберите шрифт с одинаковой шириной символов в настройках почтового приложения.

1. Нажмите [Факс] на начальном экране.



2. Поместите оригинал в автоподатчик документов (АПД) или на стекло экспонирования.

См. Руководство пользователя (полная версия).

3. Для отправки электронного письма-уведомления отправителю нажмите [Настройки] ► [Отправитель] и задайте отправителя.

Если аппаратом управляет вошедший в систему пользователь, то последний становится отправителем.

Адрес электронной почты, выбранный для флажка [Использовать в качестве отправителя] при регистрации адреса, будет использоваться в качестве адреса электронной почты отправителя.

См. Руководство пользователя (полная версия).

4. Поставьте флажок в поле [Уведомл.о результате] и нажмите [OK].

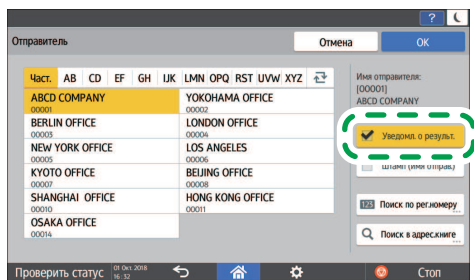

5. Для отправки электронного письма-уведомления какому-либо адресату, отличному от отправителя, нажмите [Уведомл.о результате] в окне [Настройки] и задайте адресата электронного письма.



6. Настройте параметры сканирования.

См. "Отправка факса с качеством изображения, соответствующим оригиналу", Руководство пользователя (полная версия).

7. После настройки параметров отправки задайте адресата на экране факса и отправьте факс.

стр. 97 "Основная процедура передачи факсов"

См. "Основной метод отправки интернет-факсов", Руководство пользователя (полная версия).

См. "Основной метод отправки IP-факсов", Руководство пользователя (полная версия).

Примечание

- В качестве типа файла для уведомления электронной почтой о результатах передачи можно выбрать [TIFF], [PDF] или [PDF/A] в [Функции факса] ► [Расширенные начальные настройки] ► [Настройки пересылки по эл.почте результатов передачи] ► [Формат файла для пересылки по эл.почте результатов передачи].

Проверка информации в приложении Web Image Monitor

В приложении Web Image Monitor можно просматривать до 1000 последних полных результатов из журнала передачи и приема.

1. Войдите в систему Web Image Monitor как администратор.

См. "Вход в систему Web Image Monitor", Руководство пользователя (полная версия).

2. В меню "Статус/информация" нажмите [Задание].

3. Нажмите [Передача] в разделе [История факсов].

4. Проверьте журнал передачи.

- Нажмите [Подроб.] для просмотра результатов.
- Для сохранения журнала в виде списка в файле формата CSV нажмите [Загрузить список передачи].

5. Нажмите [Выйти] и закройте браузер.

5. Печать

Установка драйвера принтера с помощью программы установки Device Software Manager

Device Software Manager — вспомогательная утилита для установки драйверов в ОС Windows. Программа Device Software Manager позволяет автоматически находить в Интернет последнюю версию драйвера для используемого компьютера и устанавливать ее с помощью простой процедуры.

★ Важно

- Для установки драйверов требуется наличие прав на управление принтерами. Войдите в систему в качестве члена группы администраторов.
- Программа Device Software Manager поддерживает только ОС Windows. Для установки драйвера принтера на ОС Mac см. следующие разделы:
- стр. 126 "Установка драйвера принтера при сетевом соединении (для macOS)"
- См. руководство пользователя (полная версия).
- Подсоедините USB-кабель согласно инструкциям программы установки.

5

Установка программы Device Software Manager с компакт-диска

1. Установите компакт-диск в компьютер.

Если программа установки не запустится автоматически, дважды нажмите [Setup.exe] в папке Windows компакт-диска.

2. Выберите язык и нажмите [OK].

3. Нажмите [Установить онлайн].

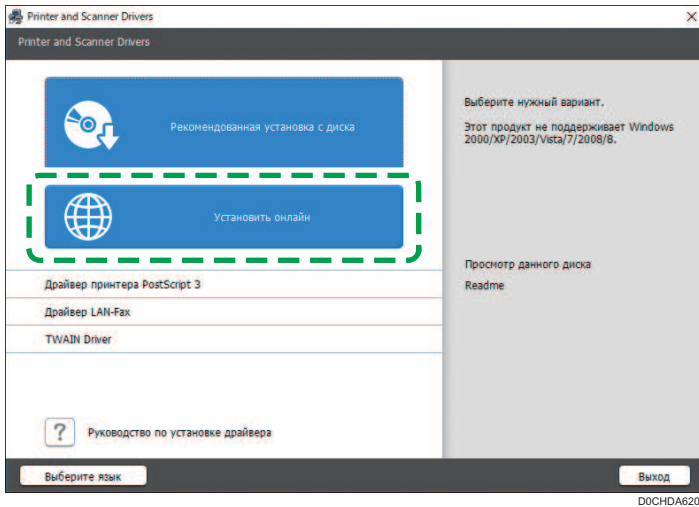

5

4. Нажмите [Принять соглашение и установить] на экране "Лицензионное соглашение".
5. В окне "Программа повышения качества" выберите опцию [Я хочу участвовать в программе повышения качества] или [Я не хочу участвовать в программе повышения качества] и нажмите [Далее].
6. В окне "Настройка уведомления об обновлении драйвера" укажите, следует ли отображать сообщение об обновлении драйвера, и нажмите [Далее].
Запускается процесс установки программы Device Software Manager.
7. Выберите тип соединения между аппаратом и компьютером, а затем нажмите кнопку [Далее].

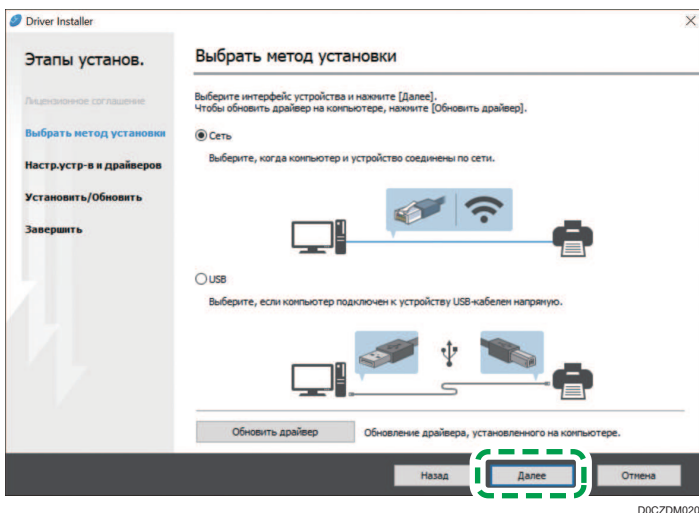

- Сеть: Поиск устройств, подключенных к сети.

- USB: Следуя инструкциям в окне "Connection with device" ("Соединение с устройством"), соедините аппарат и компьютер с помощью USB-кабеля для поиска аппарата.

8. Выберите этот аппарат из списка обнаруженных устройств и нажмите кнопку [Далее].

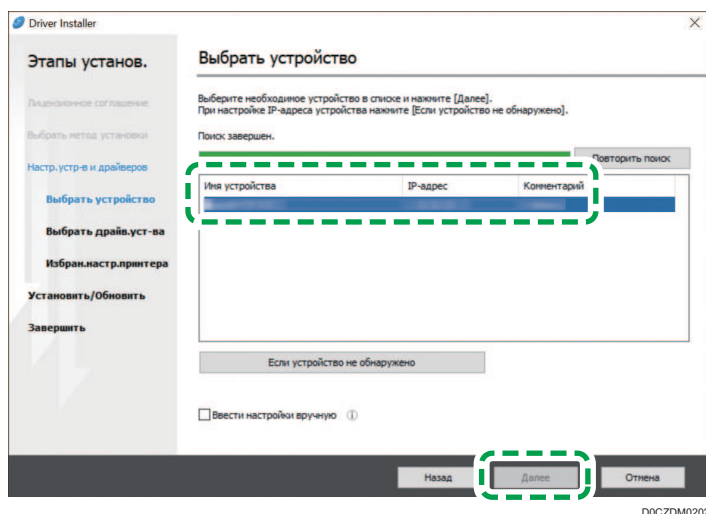

Начинается процесс установки драйвера.

- Если в начале процесса установки появляется сообщение "Could not verify publisher" ("Не удается проверить издателя"), продолжайте установку.
- После соединения аппарата с компьютером через USB-кабель следуйте инструкциям, выводимым в окне установочной программы.

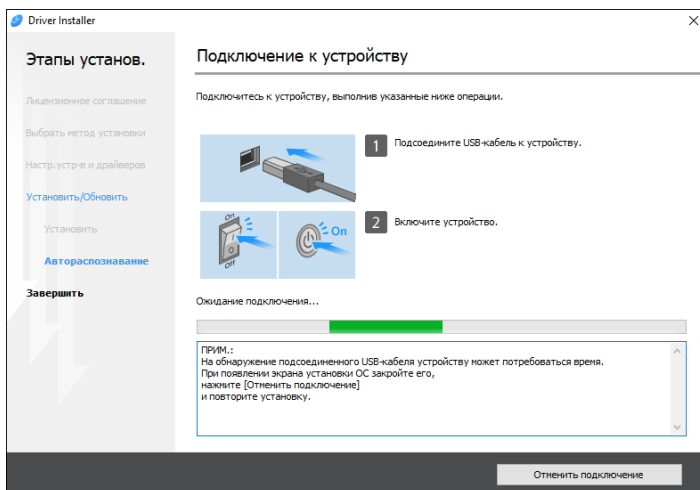

Если аппарат не обнаружен, нажмите [Отменить подключение]. Даже в случае отмены соединения установка завершена. После закрытия окна программы установки аппарат автоматически добавляется в список при подключении к компьютеру через USB-кабель.

9. По завершении процесса установки нажмите [Завершить].

При появлении запроса на перезагрузку компьютера перезагрузите его, следуя появляющимся на экране инструкциям.

↓ Примечание

- По завершении процесса установки на экране компьютера появляется значок Device Software Manager.



- С помощью программы Device Software Manager можно обновить ранее установленный драйвер принтера.
- См. "Обновление драйвера (Windows)", Руководство пользователя (полная версия).
- Если в ходе установки драйвера появится окно "Управление учетными записями пользователей", нажмите [Да] или [Продолжить].
- Если во время установки драйвера появляется диалоговое окно "Безопасность Windows", нажмите [Все равно установить этот драйвер].

Установка программы Device Software Manager из загруженного файла

1. Дважды нажмите на значок загруженного файла.
2. Отметьте флажок [Запуск установщика драйвера после установки] и щелкните [Принять соглаш. и установить].
3. В окне "Программа повышения качества" выберите опцию [Я хочу участвовать в программе повышения качества] или [Я не хочу участвовать в программе повышения качества] и нажмите [Далее].
4. В окне "Настройка уведомления об обновлении драйвера" укажите, следует ли отображать сообщение об обновлении драйвера, и нажмите [Далее].
Запускается процесс установки программы Device Software Manager.
5. На экране "Лицензионное соглашение" нажмите [Принять и продолжить].

6. Выберите тип соединения между аппаратом и компьютером, а затем нажмите кнопку [Далее].

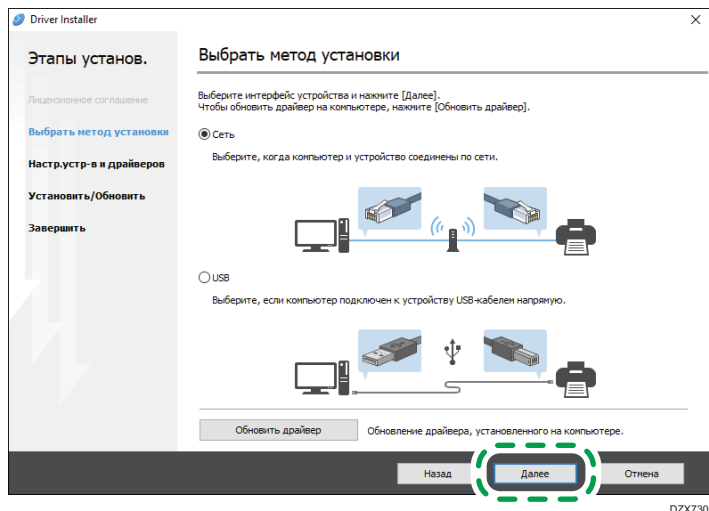

DZX730

- Сеть: Поиск устройств, подключенных к сети.
- USB: Следуя инструкциям в окне "Connection with device" ("Соединение с устройством"), соедините аппарат и компьютер с помощью USB-кабеля для поиска аппарата.

7. Выберите этот аппарат из списка обнаруженных устройств и нажмите кнопку [Далее].

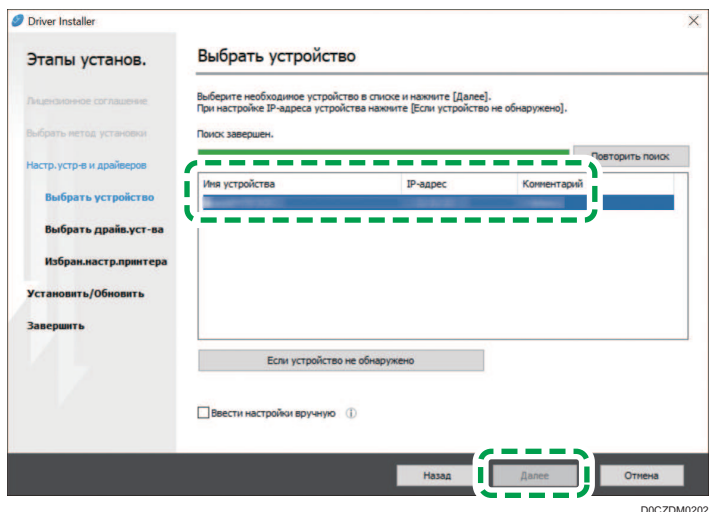

DOCZDM0202

Начинается процесс установки драйвера.

- Если в начале процесса установки появляется сообщение "The publisher could not be verified" ("Не удается проверить издателя"), продолжайте установку. Запуск программы

установки, загруженной с сайта производителя, не вызывает проблем. Продолжайте процесс установки.

- После соединения аппарата с компьютером через USB-кабель следуйте инструкциям, выводимым в окне установочной программы.

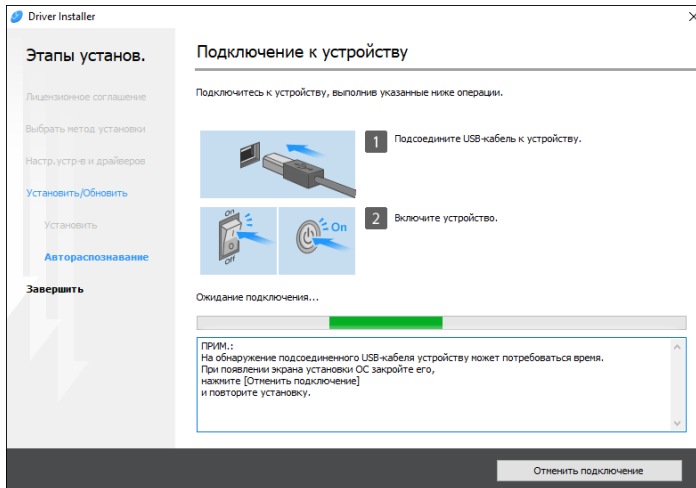

Если аппарат не обнаружен, нажмите [Отменить подключение]. Даже в случае отмены соединения установка завершена. После закрытия окна программы установка аппарата автоматически добавляется в список при подключении к компьютеру через USB-кабель.

8. По завершении процесса установки нажмите [Завершить].

↓ Примечание

- Для обновления драйвера принтера дважды нажмите на значок Device Software Manager, созданный в проводнике компьютера.
- См. "Обновление драйвера (Windows)", Руководство пользователя (полная версия).



Установка драйвера принтера при сетевом соединении (для Windows)

После подключения аппарата и компьютера к одной сети программа установки выполняет поиск аппарата для установки драйвера принтера. Если программа установки не может найти аппарат, укажите IP-адрес или имя аппарата для установки драйвера принтера.

★ Важно

- Для установки драйвера требуется наличие прав на управление принтерами. Войдите в систему в качестве члена группы администраторов.

↓ Примечание

- Если в ходе установки драйвера появится окно "Управление учетными записями пользователей", нажмите [Да] или [Продолжить].
- Если во время установки драйвера появляется диалоговое окно "Безопасность Windows", нажмите [Все равно установить этот драйвер].

5

Установка драйвера принтера PCL 6 с компакт-диска

1. Установите компакт-диск в компьютер.

Если программа установки не запустится автоматически, дважды нажмите [Setup.exe] в папке Windows компакт-диска.

2. Выберите язык и нажмите [ОК].

3. Щелкните [Рекомендованная установка с диска].

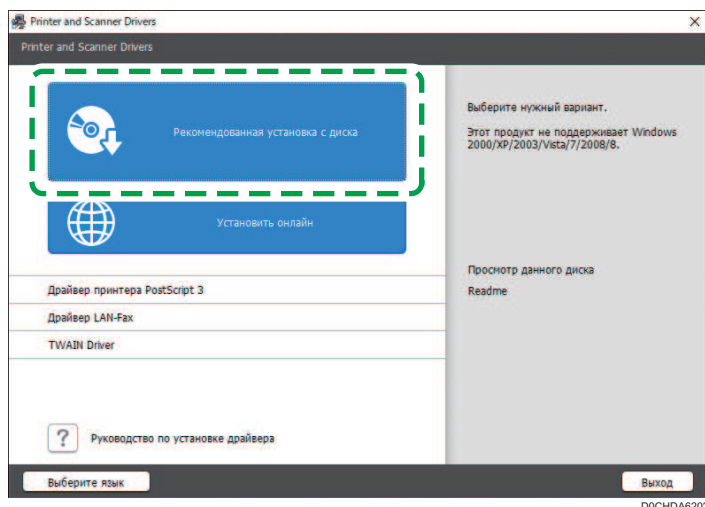

4. Нажмите [Сетевой принтер(ы)].

5. На экране "Лицензионное соглашение" нажмите [Принять и продолжить].

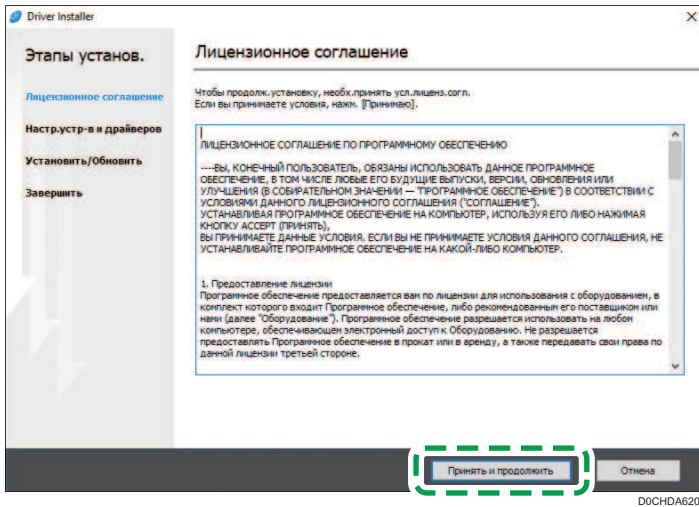

5

6. Выберите этот аппарат из списка обнаруженных устройств и нажмите кнопку [Далее].

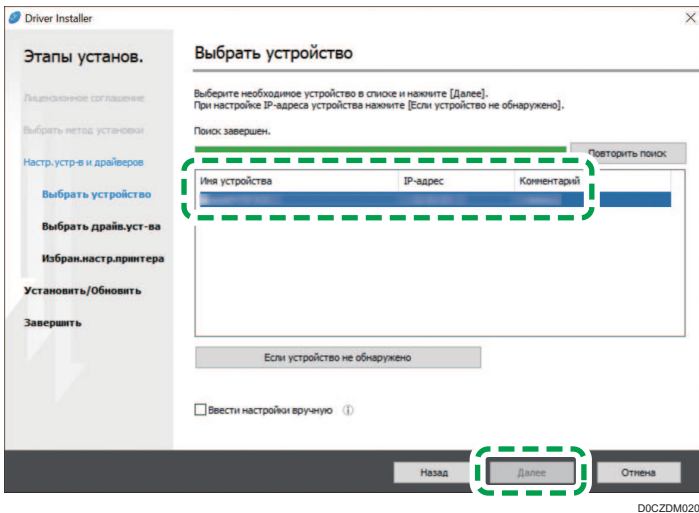

Начинается установка драйвера принтера.

7. По завершении процесса установки нажмите [Завершить].

Установка драйвера принтера PostScript 3 с компакт-диска

1. Установите компакт-диск в компьютер.

Если программа установки не запустится автоматически, дважды нажмите [Setup.exe] в папке Windows компакт-диска.

2. Выберите язык и нажмите [OK].
3. Щелкните на [Драйвер принтера PostScript 3].

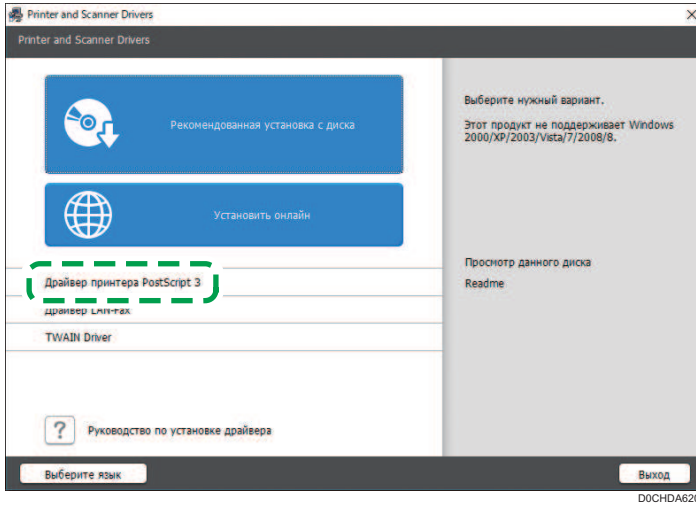

5

4. На экране "Лицензионное соглашение" нажмите [Принять и продолжить].

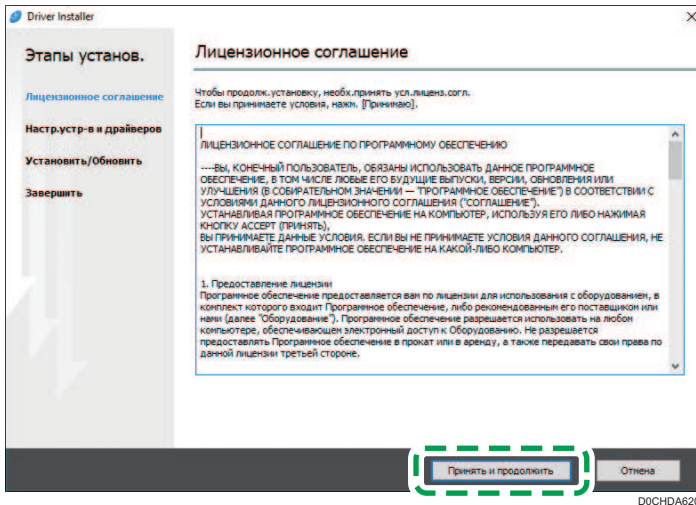

5. Выберите этот аппарат из списка обнаруженных устройств и нажмите кнопку [Далее].

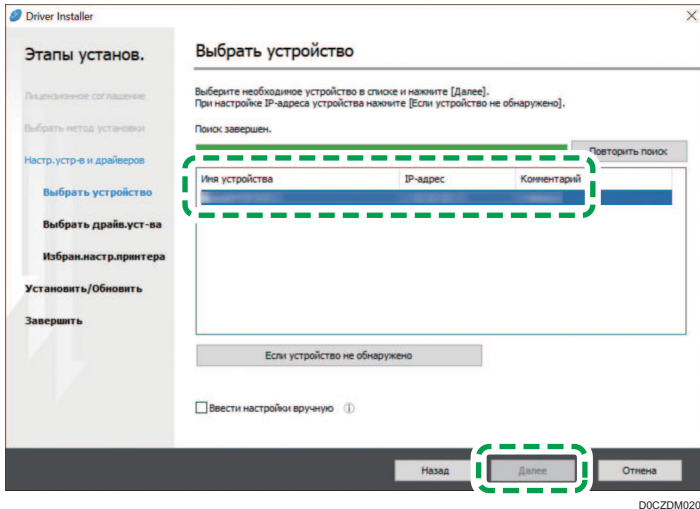

Начинается установка драйвера принтера.

6. По завершении процесса установки нажмите [Завершить].

Установка драйвера принтера PCL 6/PostScript 3 из загруженного файла

1. Дважды нажмите на значок загруженного файла.
2. На экране "Лицензионное соглашение" нажмите [Принять и продолжить].
3. Выберите [Сеть] и нажмите кнопку [Далее].

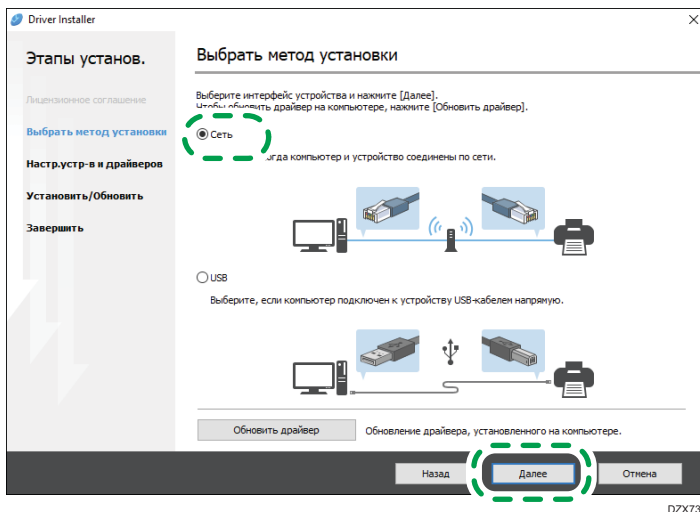

- В результате поиска обнаруживаются устройства, подключенные к сети.
- В случае появления окна с сообщением об ошибке см. стр. 122 "Если не удастся найти аппарат".

4. Выберите этот аппарат из списка обнаруженных устройств и нажмите кнопку [Далее].

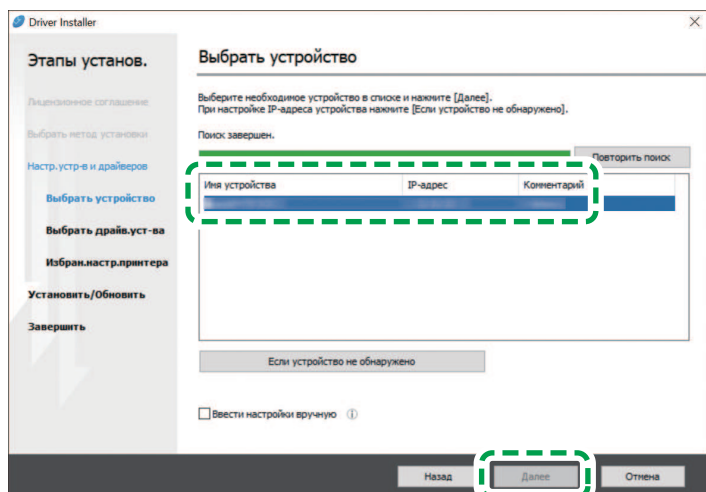

DOCZDM0202

Начинается установка драйвера принтера.

5. По завершении процесса установки нажмите [Завершить].

Установка драйвера принтера для Windows

1. Дважды нажмите на значок загруженного файла.
2. Нажмите кнопку [Cancel] (Отмена), чтобы отменить программы установки.
3. Откройте окно "Устройства и принтеры".

Windows 10 (версия 1703 и выше)

1. В меню [Пуск] нажмите [Система Windows] ► [Панель управления].
2. Нажмите [Просмотр устройств и принтеров].

Windows 10 (ранее версии 1703)

1. Правой кнопкой мыши нажмите [Пуск], затем нажмите [Панель управления].
2. Нажмите [Просмотр устройств и принтеров].

Windows 8.1

1. На панели экспресс-кнопок нажмите [Set] ([Задать]) ► [Control Panel] ([Панель управления]).

2. Нажмите [Просмотр устройств и принтеров].

4. Нажмите [Установка принтера].

5. Нажмите [Требуемый принтер отсутствует в списке].

6. Выберите опцию [Add a local printer or network printer with manual settings] ([Добавить локальный или сетевой принтер с параметрами, заданными вручную]) и нажмите [Next] ([Далее]).

7. Выберите [Standard TCP/IP Port] в поле [Create a new port:] ([Создать новый порт:]) и нажмите [Next] ([Далее]).

8. Введите IP-адрес данного аппарата в поле [Host Name or IP Address] ([Имя или IP-адрес]).

9. Уберите отметку в поле [Опросить принтер и выбрать драйвер автоматически] и нажмите [Далее].

Начинается поиск порта TCP/IP.

10. В случае появления окна "Требуется информация о дополнительном порте" выберите [RICOH Network Printer C model] и нажмите [Далее].

11. Нажмите [Have Disk...] ([Установить с диска...]) ► [Browse...] ([Обзор...]), чтобы указать драйвер (INF-файл), и нажмите [OK].

Драйвер сохраняется в папке [DISK1], вложенной в папку, созданную при распаковке загруженного файла.

12. Выберите устанавливаемый драйвер принтера и нажмите [Next] ([Далее]).

13. При необходимости введите имя принтера и нажмите [Next] ([Далее]).

Начинается установка драйвера принтера.

14. При необходимости укажите принтер в качестве общего и нажмите [Next] ([Далее]) ► [Finish] ([Завершить]).

Если не удается найти аппарат

На экране появляется окно "Ошибка сетевого подключения".

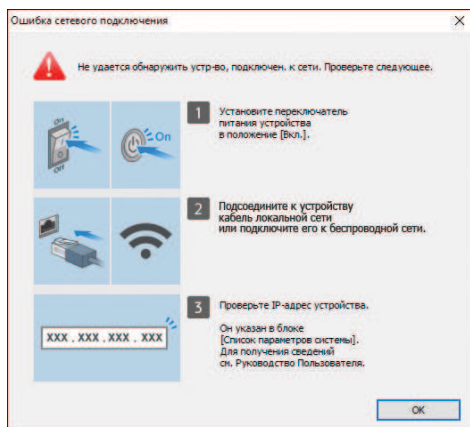

Подтвердите и выполните **1** - **3**, а затем нажмите [ОК]. Если найти аппарат по-прежнему не удастся, укажите IP-адрес или имя аппарата для установки драйвера принтера.

1. Нажмите [Если устройство не обнаружено].

5

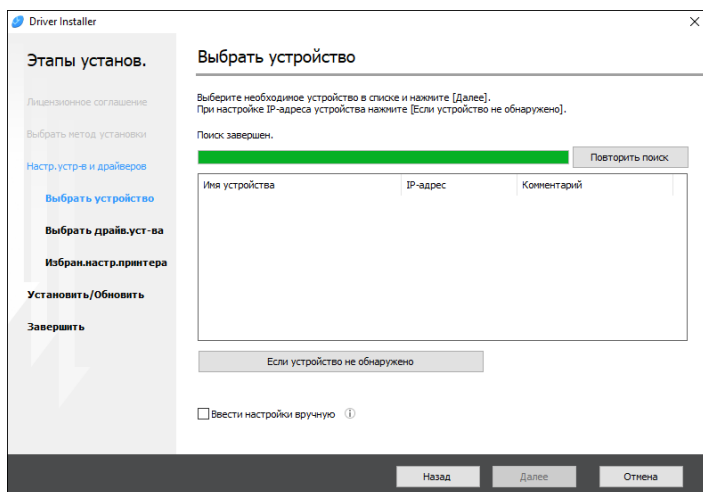

2. Выберите опцию [Указать IP-адрес устройства] или [Указать имя устройства] и нажмите [Далее].

При настройке IP-адреса аппарата

1. Введите IP-адрес аппарата и нажмите [Поиск].

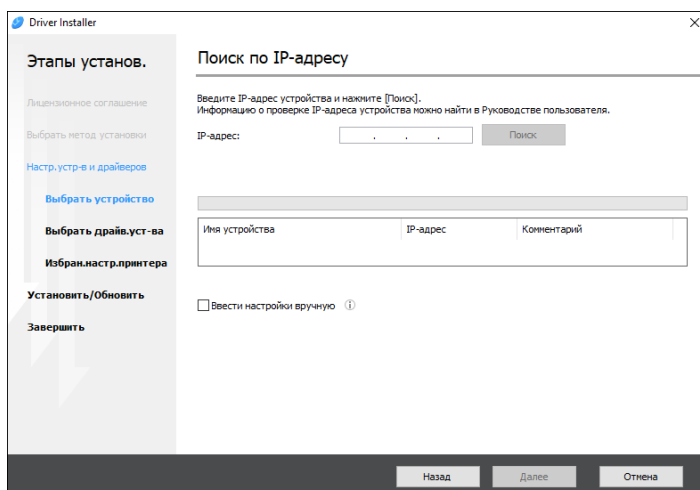

2. После обнаружения аппарата нажмите [Далее].

Начинается установка драйвера принтера.

При настройке имени аппарата

1. Выберите необходимый аппарат и нажмите [Далее].

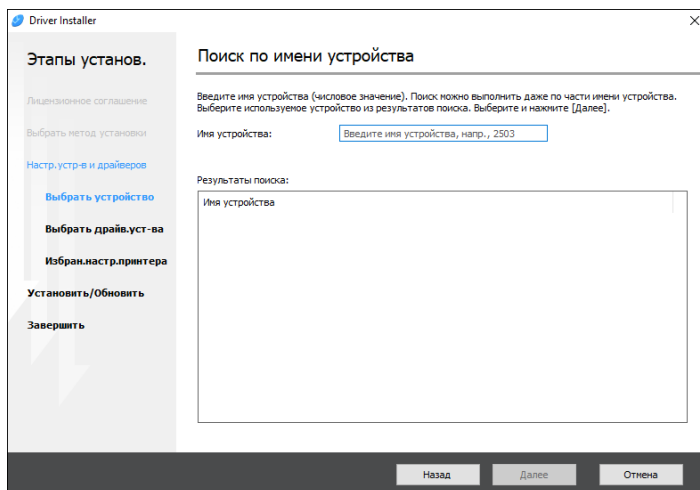

2. В окне "Избран.настр.принтера" выберите одно из имен портов в списке "Имя порта" и нажмите [Далее].

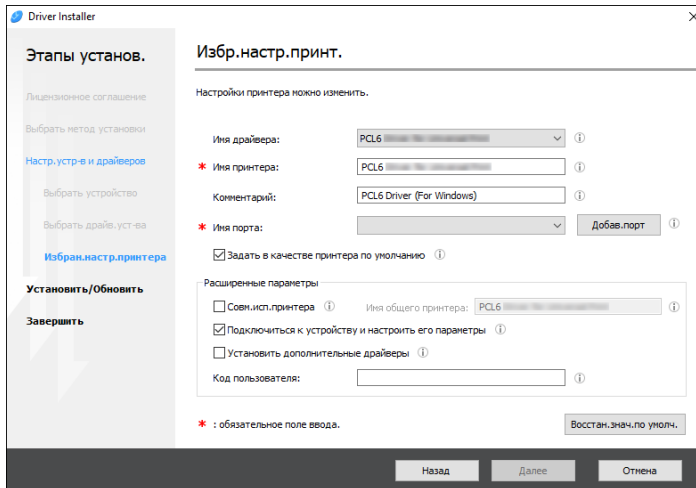

Начинается установка драйвера принтера.

Для получения подробных сведений о процедуре настройки IP-адреса после установки драйвера принтера см. указанный раздел:

См. Руководство пользователя (полная версия).

3. По завершении процесса установки нажмите [Завершить].

Установка драйвера принтера при сетевом соединении (для macOS)

Установите файл PPD (драйвер принтера) под macOS и зарегистрируйте аппарат на компьютере в системных настройках.

★ Важно

- Потребуется имя и пароль (фраза) администратора. За дополнительной информацией обратитесь к сетевому администратору.
- Дополнительная информация о соответствующей операционной системе содержится в файле "Readme.htm", хранящемся в корневом каталоге компакт-диска.

↓ Примечание

- В качестве примера приведена процедура настройки в ОС macOS 10,15. Процедура настройки может отличаться в зависимости от используемой версии ОС.

Установка файла PPD

1. Вставьте компакт-диск в компьютер и нажмите [macOS] ► (марка) для отображения папки [macOS PPD Installer].

Для установки драйвера из загруженного файла выведите на экран папку, в которой находится загруженный файл.

2. Дважды нажмите на значок пакетного файла.

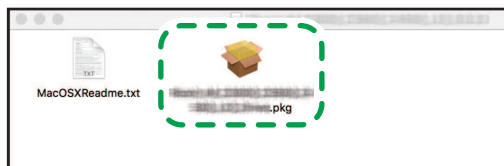

DZX684

3. В окне "Introduction" ("Введение") нажмите [Continue] ([Продолжить]).
4. В окне "License" ("Лицензия") нажмите [Continue] ([Продолжить]), а затем [Agree] ([Принимаю]).
 - При появлении на экране предложения выбрать место установки драйвера укажите место его установки и нажмите [Continue] ([Продолжить]).
5. Нажмите [Установить] (Install).

- Введите имя пользователя и пароль администратора, после чего нажмите [Install Software] (Установить ПО).

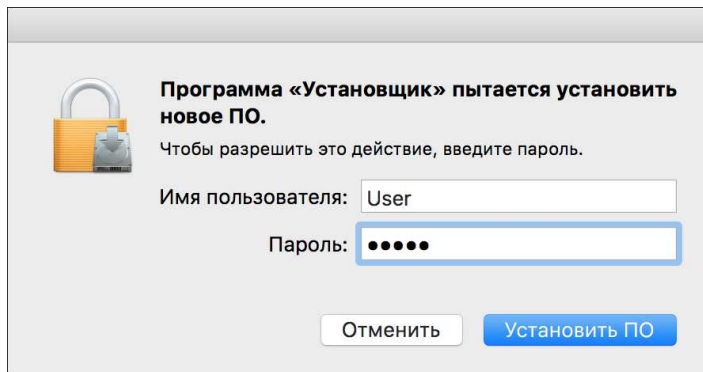

Начинается установка файла PPD.

- По завершении установки нажмите [Заккрыть].

5

Регистрация аппарата в [Принтеры и сканеры]

Для подключения функции печати зарегистрируйте PPD-файл аппарата в системных настройках.

- В меню Apple выберите [System Preferences...] ([Системные настройки...]).
- Нажмите [Принтеры и сканеры].
- Нажмите [+].

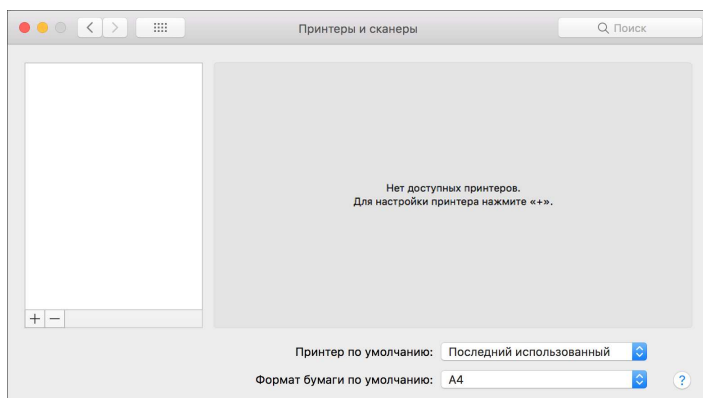

4. Нажмите [IP] и установите параметры аппарата.

- Address (Адрес): Введите IP-адрес аппарата.
- Протокол: выберите [Line Printer Daemon - LPD]. Если при использовании протокола [Line Printer Daemon - LPD] принтер выполняет операции с задержкой, перейдите на протокол [HP Jetdirect - Socket].
- Use (Использование): Убедитесь в том, что на экране отображается имя аппарата. Если на экране отображается "Generic PostScript Printer" ("Универсальный принтер PostScript"), то введенный IP-адрес может являться неверным.

Если "Standard PostScript Printer" ("Универсальный принтер PostScript") отображается даже при правильном IP-адресе

Для выбора PPD-файла аппарата выполните следующую процедуру:

1. Выберите опцию [Select Printer Software...] ([Выбрать ПО...]) в поле "Use" ("Использование").

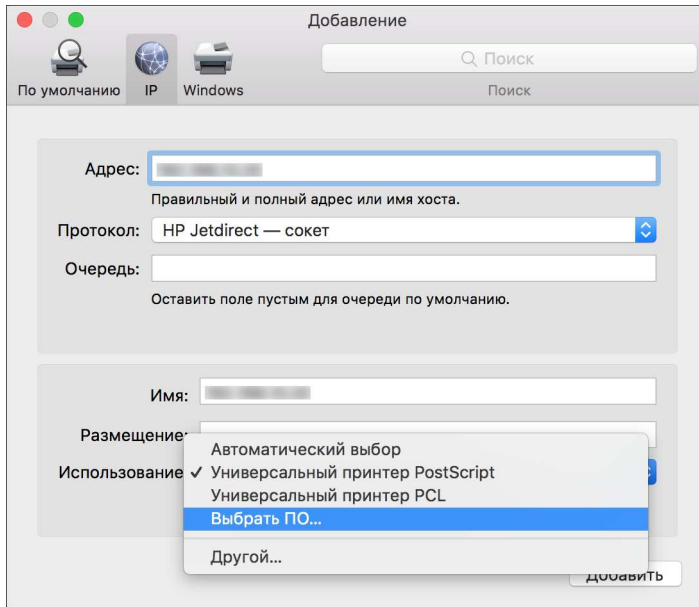

2. Выберите модель аппарата в окне "Printer Software" ("Программное обеспечение принтера") и нажмите [ОК].

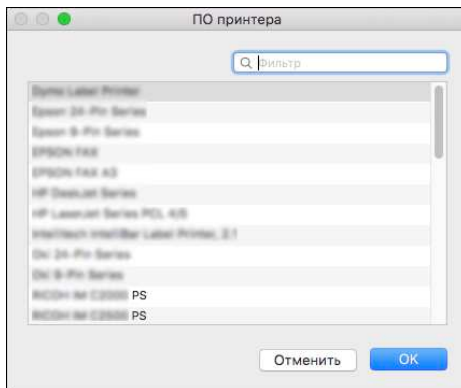

5. Нажмите [Добавить].

На экране появляется окно с индикатором хода процесса.

- Если окно с индикатором хода процесса не закроется через некоторое время, нажмите [[Настроить...]] и установите набор опций принтера. Для получения сведений о настройке опций см. стр. 130 "Установка опций".

- Убедитесь, что имя аппарата добавлено в окно [Printers & Scanners] ([Принтеры и сканеры]).

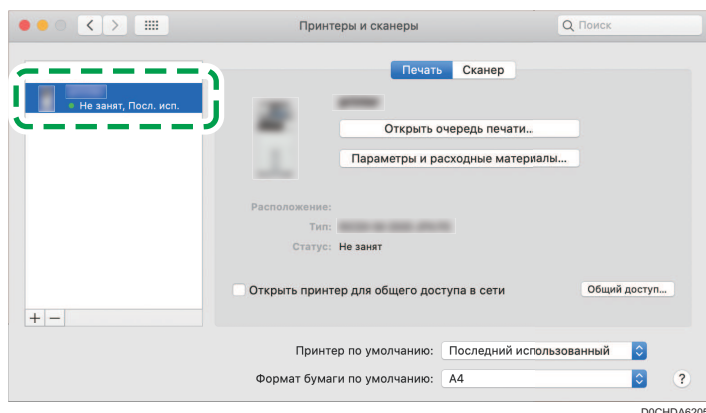

D0CND6205

- Закройте окно системных настроек.

Установка опций

Если набор опций аппарата не отображается автоматически, выберите установленную на аппарате опцию в окне [Printers & Scanners] ([Принтеры и сканеры]).

- В меню Apple выберите [System Preferences...] ([Системные настройки...]).
- Нажмите [Принтеры и сканеры].
- Выберите аппарат в списке и нажмите [Options & Supplies...] (Параметры и расходные материалы...).

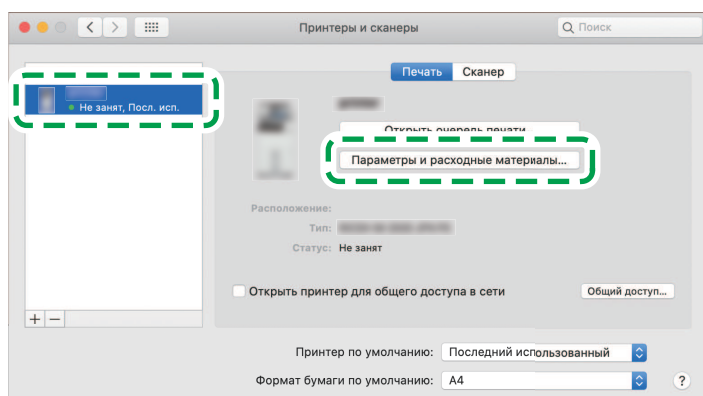

D0CND6206

4. Нажмите [Параметры], выберите установленную на аппарате опцию и нажмите [ОК].

- Если доступные для использования опции не отображаются, это означает, что IP-адрес введен неверно или PPD-файл не зарегистрирован надлежащим образом. Для получения сведений о вводе IP-адреса и регистрации PPD-файла см. стр. 127 "Регистрация аппарата в [Принтеры и сканеры]".

5. Закройте окно системных настроек.

↓ Примечание

- Если необходимая опция не отображается, PPD файлы невозможно установить правильно. Для завершения установки проверьте имя PPD файла, отображаемое в диалоговом окне.
- В качестве примера приведена процедура настройки в ОС macOS 10,15. Процедура настройки может отличаться в зависимости от используемой версии ОС.
- Для настройки дополнительного Adobe PostScript при использовании драйвера печати PostScript 3 выберите [Adobe PostScript] в списке "PostScript:" во вкладке [Параметры] (Options).

Основная процедура печати документов

Укажите драйвер принтера и задайте формат документа, тип бумаги и другие параметры для печати документа.

★ Важно

- В качестве настройки по умолчанию выбрана дуплексная печать. Если необходима печать только на одной стороне, выберите для настройки двусторонней печати [Выкл.].
- В случае отправки задания на печать по USB 2.0 на аппарат, находящийся в режиме ожидания, по завершении выполнения задания может появиться сообщение об ошибке. В этом случае проверьте, был ли напечатан документ.

5

Печать документа в Windows

1. Откройте на компьютере распечатываемый документ и откройте окно параметров драйвера принтера из меню печати в приложении.

Порядок отображения документа зависит от используемых приложений.

Например, в Microsoft Word/Excel нажмите [Print] ([Печать]) в меню [File] ([Файл]), выберите используемое устройство, а затем нажмите [Printer Properties] ([Свойства принтера]).

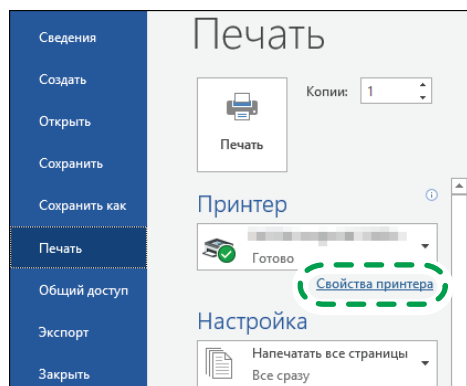

DZC420

2. Задайте формат документа, тип бумаги, входной лоток и другие параметры.

Можно настроить основные параметры на вкладке [Основной].

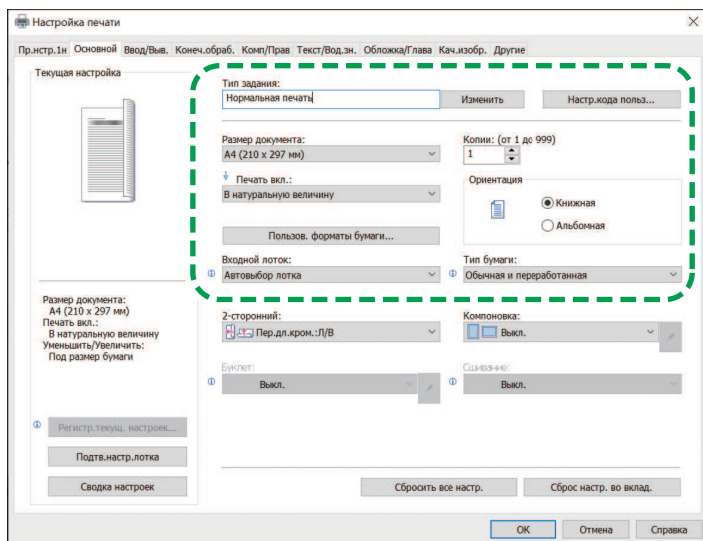

DOCZDM6553

5

- Тип задания: для немедленного выполнения печати выберите [Нормальная печать].
Возможно выполнение частичной печати в качестве теста с последующей печатью оставшейся части документа (Пробная печать).
См. "Выполнение частичной печати в качестве теста и печать оставшейся части документа", Руководство пользователя (полная версия).
Документы можно сохранить в памяти аппарата (Блокированная печать, Удержанная печать или Сохраненная печать).
См. Руководство пользователя (полная версия).
- Размер документа: выберите формат распечатываемого документа.
- Печать вкл.: выберите формат бумаги, на которой будет выполняться печать.
- Копии: введите количество отпечатков.
- Ориентация: задайте ориентацию документа. Выберите Книжная или Альбомная.
- Входной лоток: выберите лоток с нужной бумагой, загруженный в аппарат. В случае выбора опции [Автоматический лоток] подходящий лоток с бумагой выбирается автоматически в соответствии с заданными параметрами [Печать вкл.] и [Тип бумаги].
 - Если вы хотите исключить использование некоторых лотков при включенной функции [Автоматический лоток], настройте аппарат так, чтобы он не выбирал эти лотки автоматически.
 - Чтобы аппарат не выбирал другие лотки при автоматическом выборе, отключите автоматическое переключение лотков.
Руководство пользователя (полная версия).
- Тип бумаги: выберите тип используемой бумаги.

Некоторые расширенные настройки можно задать на вкладках с [Ввод/Выв.] по [Кач.изобр.].

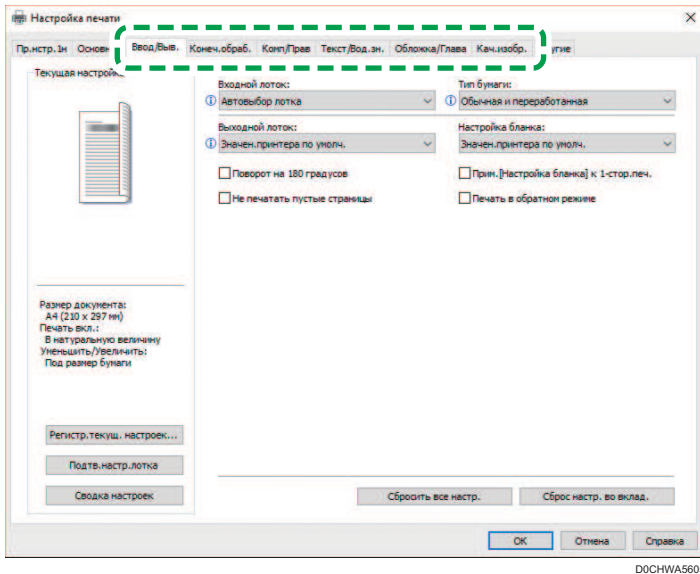

Значок предупреждения (i) указывает на наличие отключенных элементов. Для отображения причины нажмите на значок.

Чтобы настроить каждую функцию детально, нажмите кнопку подробных настроек (🔧).

3. По завершении настройки нажмите [ОК] для выполнения печати.

↓ Примечание

- На экране [Устройства и принтеры] нажмите правой кнопкой на значок принтера, относящийся к аппарату, а затем нажмите [Настройки печати], чтобы изменить параметры печати по умолчанию.
- При использовании драйвера с сервера печати [Стандартные настройки], указанные на сервере печати, отображаются в качестве настроек по умолчанию.

Печать документа в macOS

В примере ниже показана операционная система macOS 10,15. Процедура может меняться в зависимости от версии.

1. Откройте документ для печати на компьютере и выберите [Печать] в меню [Файл].
2. Выберите используемый принтер в меню [Принтер:].

3. Задайте формат бумаги, ориентацию и другие параметры.

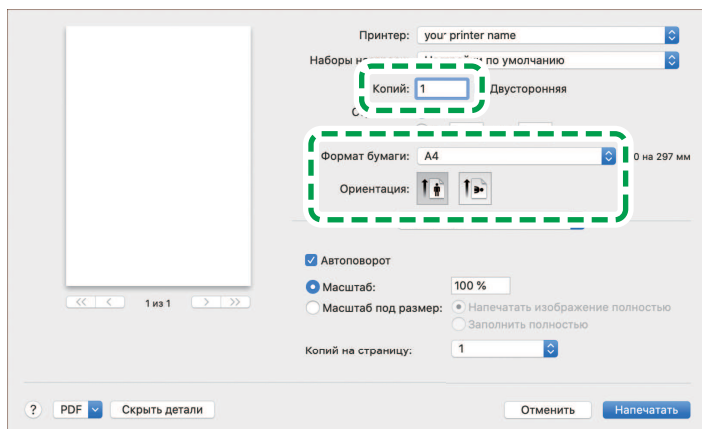

DOCHMA5606

- Копии: введите количество отпечатков.
- Размер бумаги: выберите формат распечатываемого документа.
- Ориентация: задайте ориентацию документа. Выберите [Книжная] или [Альбомная].

4. Выберите категорию из всплывающего меню и укажите используемый лоток и тип бумаги.

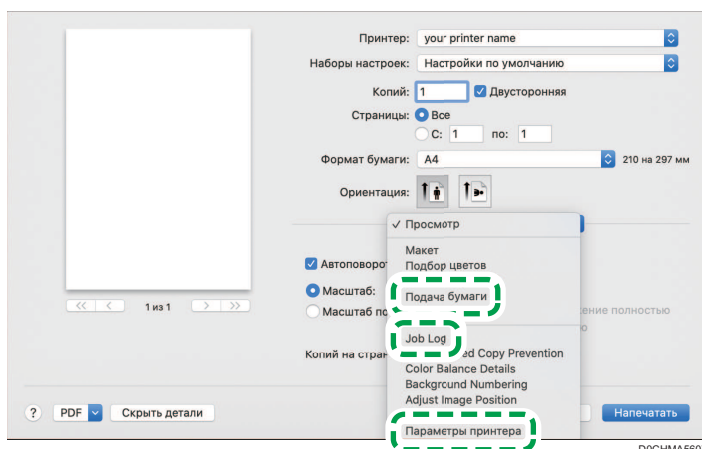

DOCHMA5607

Подача бумаги

- "Все страницы из": выберите лоток, куда загружена используемая бумага. Если выбран [Автовыбор], подходящий лоток будет выбран автоматически согласно заданному формату и типу бумаги.

Если бумага указанного формата не загружена в аппарат, печать выполняется согласно настройкам аппарата.

Журнал заданий

- Тип задания: для немедленного выполнения печати выберите [Нормальная печать].

Возможно выполнение частичной печати в качестве теста с последующей печатью оставшейся части документа (Пробная печать).

См. "Выполнение частичной печати в качестве теста и печать оставшейся части документа", Руководство пользователя (полная версия).

Документы можно сохранить в памяти аппарата (Блокированная печать, Удержанная печать или Сохраненная печать).

См. Руководство пользователя (полная версия).

Функции принтера

Выберите категорию в блоке "Feature Sets" и задайте параметры настройки.

- Paper (Бумага)
 - Тип бумаги: выберите тип используемой бумаги.

5. По завершении настройки нажмите [Print] ([Печать]) для выполнения печати.

Печать на обеих сторонах листа







Задайте двустороннюю печать в драйвере принтера.

Настройка двусторонней печати (для Windows)

Задайте 2-стороннюю печать на вкладке [Основной].

1. Откройте на компьютере распечатываемый документ и откройте окно параметров драйвера принтера из меню печати в приложении.
2. Задайте Размер документа, Тип бумаги, Ориентация и другие параметры.
стр. 132 "Основная процедура печати документов"
3. В параметре [2-сторонний:] на вкладке [Основной] укажите сторону сшивания и способ открытия бумаги.

Ориентация оригинала и тип открывания

Ориентация	Открывать влево	Открывать вверх
Книжная 		
Альбомная 		

4. По завершении настройки нажмите [OK] для выполнения печати.

Настройка двусторонней печати (для macOS)

Задайте двустороннюю печать в меню [Layout] ([Расположение]).

1. Откройте на компьютере распечатываемый документ и откройте окно параметров драйвера принтера из меню печати в приложении.
2. Задайте Paper Size, ориентацию, Paper Type и другие параметры.
стр. 132 "Основная процедура печати документов"

3. Поставьте отметку в поле [Two-Sided] ([Двусторонняя]), а затем выберите опцию [Layout] ([Расположение]) для настройки брошюровочной стороны и типа открывания бумаги.

Ориентация оригинала и тип открывания



4. По завершении настройки нажмите [Print] ([Печать]) для выполнения печати.

Объединение и печать нескольких страниц на одном листе бумаги

Этот аппарат предусматривает возможность печати нескольких страниц на одном листе в уменьшенном масштабе (объединение 2-х оригиналов).

Например, оригинал формата А4 можно уменьшить до формата А5 и напечатать две страницы на листе А4. В целях экономии бумаги возможно одновременное использование функций "Двусторонняя печать" и "Объединение 2-х оригиналов".

На одном листе можно напечатать до 16 страниц с указанием порядка их размещения.



Настройка функции объединения двух оригиналов (для Windows)

Задайте функцию объединения двух оригиналов на вкладке [Основной].

1. Откройте на компьютере распечатываемый документ и откройте окно параметров драйвера принтера из меню печати в приложении.
2. Задайте **Размер документа**, **Тип бумаги**, **Ориентация** и другие параметры.
стр. 132 "Основная процедура печати документов"
3. В группе [Компоновка:] на вкладке [Основной] укажите количество страниц для объединения.

При нажатии на кнопку расширенных настроек в группе [Компоновка] становятся доступны следующие настройки:

- Порядок размещения страниц: выберите порядок размещения страниц на листе.
- Нарис.границ.рамки: установите этот флажок, чтобы между страницами рисовалась линия.

4. По завершении настройки нажмите [ОК] для выполнения печати.

При печати из приложения, поддерживающего ту же функцию, что и аппарат, не задавайте эту функцию в приложении. Если настройка в приложении включена, результат печати может отличаться от ожидаемого.

Настройка функции объединения двух оригиналов (для macOS)

Задайте функцию объединения двух оригиналов в меню [Layout] ([Расположение]).

1. Откройте на компьютере распечатываемый документ и откройте окно параметров драйвера принтера из меню печати в приложении.
2. Задайте Paper Size, ориентацию, Paper Type и другие параметры.
стр. 132 "Основная процедура печати документов"
3. Выберите [Layout] ([Расположение]) и укажите количество объединяемых страниц и порядок их расположения на листе.
Выполните следующие настройки:
 - Количество страниц на листе: укажите количество объединяемых страниц.
 - Направление размещения: укажите порядок размещения страниц на листе.
 - Границы: выберите тип разграничительной линии для прочерчивания между страницами.
4. По завершении настройки нажмите [Print] ([Печать]) для выполнения печати.





Печать на конвертах

Загрузите конверты в обходной лоток или в лоток для бумаги.

Загрузите конверты в аппарат и измените настройки лотка для бумаги на панели управления.

Печать на конвертах, загруженных в обходной лоток

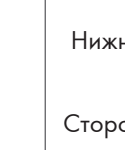
1. Загрузите конверт в обходной лоток.

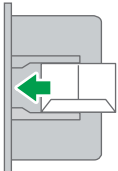
Типы и варианты ориентации конвертов	Обходной лоток
<p>Конверты с боковым клапаном </p> 	 <p>Клапан: открыт Нижняя сторона конверта: слева Сторона для печати: нижняя</p>
<p>Конверты с боковым клапаном </p> 	 <p><small>DZB936</small></p> <p>Клапан: закрыт Нижняя сторона конверта: обратная Сторона для печати: нижняя</p>

2. Нажмите [Настройки] на начальном экране.



3. На экране настройки нажмите [Параметры лотка/бумаги].

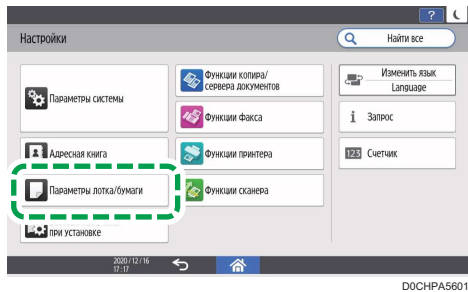

4. Нажмите [Размер бумаги/тип бумаги].

5. Нажмите [Обходной лоток] ► [Размер бумаги: принтер], а затем выберите формат конвертов.

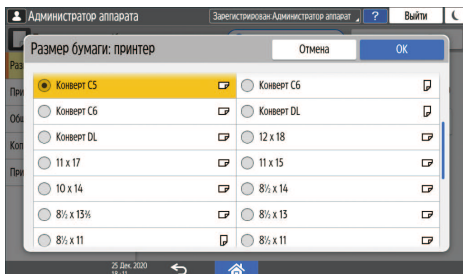

- Если формат загруженного конверта не включен в список, выберите [Пользовательский] и введите значение.

6. Нажмите [OK].

7. Нажмите [Тип/Толщина бумаги] и выберите значение [Конверт] в списке "Тип бумаги".

Также выберите толщину загруженных конвертов из списка "Толщина бумаги".

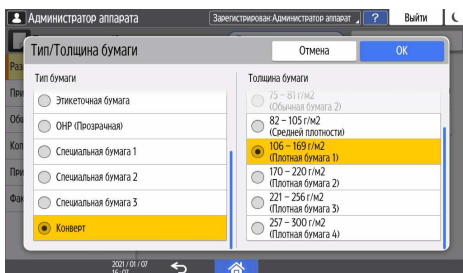

8. Дважды нажмите [OK].

9. После завершения настройки нажмите [Нач.экран] (🏠).

10. Откройте распечатываемый документ на компьютере и откройте окно настройки параметров драйвера принтера из меню печати в приложении.

11. Укажите формат и тип бумаги.

Windows

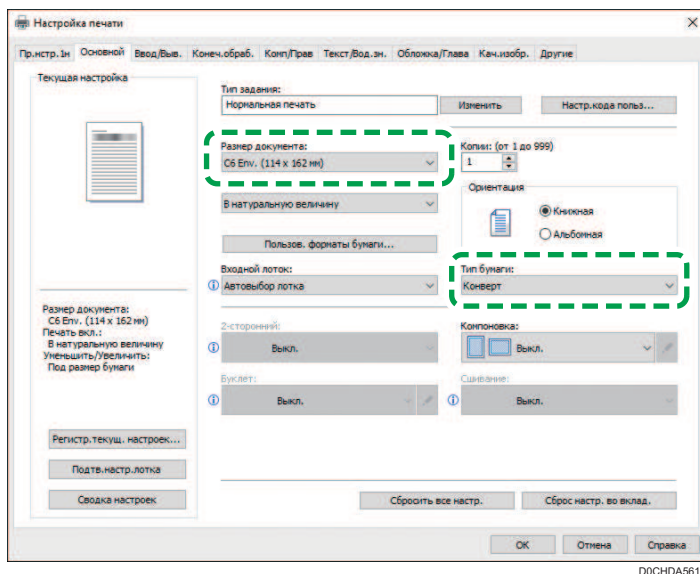

- Размер документа: выберите формат конверта. Если формат конверта отсутствует в предлагаемых опциях, введите соответствующее значение в поле [Пользов. форматы бумаги...].
- Тип бумаги: [Конверт]

Можно указать нестандартный формат бумаги, который обычно используется в качестве опции в меню "Форматы документов".

См. "Печать на бумаге нестандартного формата, загруженной в обходной лоток", Руководство пользователя (полная версия).

Чтобы выполнить печать в альбомной ориентации, поставьте отметку в поле [Поворот на 180 градусов] во вкладке [Ввод/Выв.] и запустите печать.

macOS

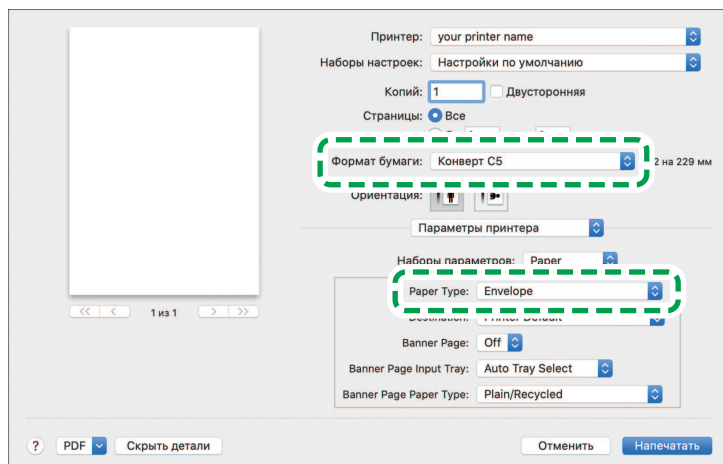

DOCHDA5615



- Формат бумаги: выберите формат конверта. Если формат конверта отсутствует в предлагаемых опциях, выберите [Manage Custom Sizes] ([Установить другой формат]) и введите соответствующее значение.
- Тип бумаги: конверт



Чтобы выполнить печать в альбомной ориентации, выберите [On] (Вкл.) для параметра [Поворот на 180 градусов] в блоке [Основные] меню "Наборы функций".

12. Выполните печать.

Печать на конвертах, загруженной в лоток для бумаги

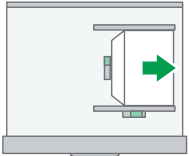
1. Загрузите конверт в лоток для бумаги.

Типы и варианты ориентации конвертов	Лотки 1-4
<p>Конверты с боковым клапаном </p> 	 <p>Клапан: открыт Нижняя сторона конверта: справа Сторона для печати: верхняя</p>

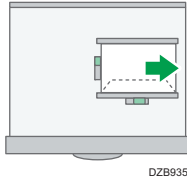
Типы и варианты ориентации конвертов	Лотки 1-4
<p>Конверты с боковым клапаном </p> 	 <p>DZB935</p> <p>Клапан: закрыт Нижняя сторона конверта: обратная Сторона для печати: верхняя</p>

- Нажмите [Настройки] на начальном экране.



- На экране настройки нажмите [Параметры лотка/бумаги].

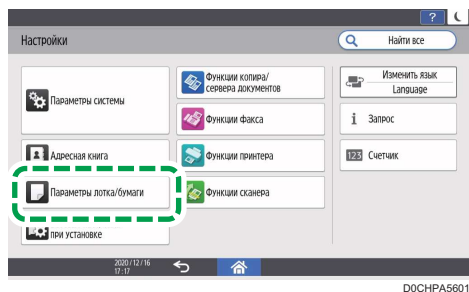

- Нажмите [Размер бумаги/тип бумаги] и затем выберите лоток, в который загружены конверты.

- Нажмите [Формат бумаги] и выберите размер конверта.

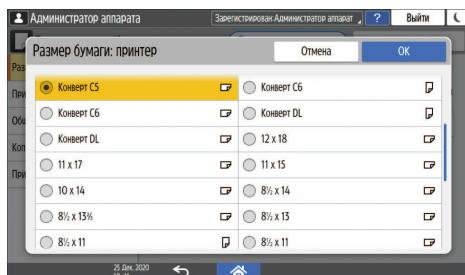

- Если формат загруженного конверта не включен в список, выберите [Пользовательский] и введите значение.

6. Нажмите [OK].

7. Нажмите [Тип/Толщина бумаги] и выберите значение [Конверт] в списке "Тип бумаги".

Также выберите толщину загруженных конвертов из списка "Толщина бумаги".

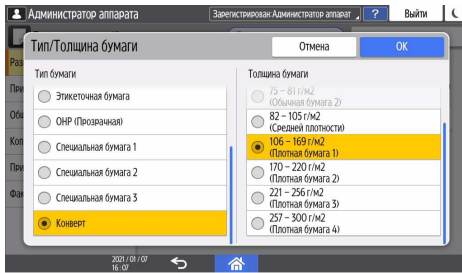

5

8. Дважды нажмите [OK].

9. После завершения настройки нажмите [Нач.экран] (🏠).

10. Откройте распечатываемый документ на компьютере и откройте окно настройки параметров драйвера принтера из меню печати в приложении.

11. Укажите формат и тип бумаги.

Windows

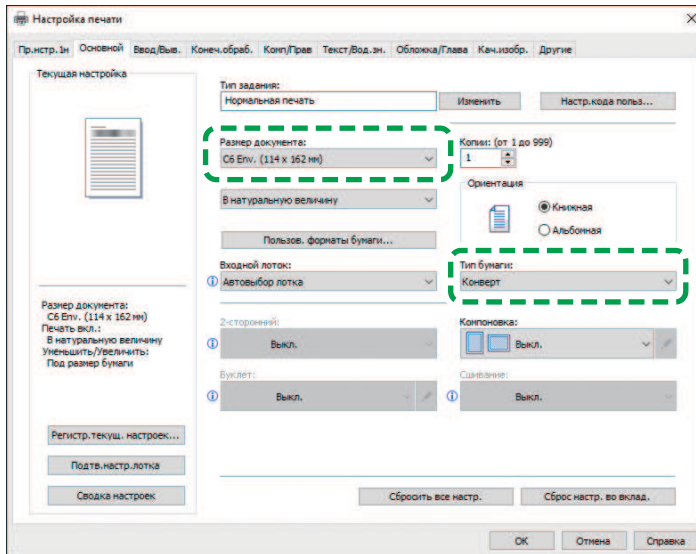

DOCHDA5614

- Размер документа: выберите формат конверта. Если формат конверта отсутствует в предлагаемых опциях, введите соответствующее значение в поле [Пользов. форматы бумаги...].

- Тип бумаги: [Конверт]

Можно указать нестандартный формат бумаги, который обычно используется в качестве опции в меню "Форматы документов".

См. "Печать на бумаге нестандартного формата, загруженной в обходной лоток", Руководство пользователя (полная версия).

Чтобы выполнить печать в альбомной ориентации, поставьте отметку в поле [Поворот на 180 градусов] во вкладке [Ввод/Выв.] и запустите печать.

macOS

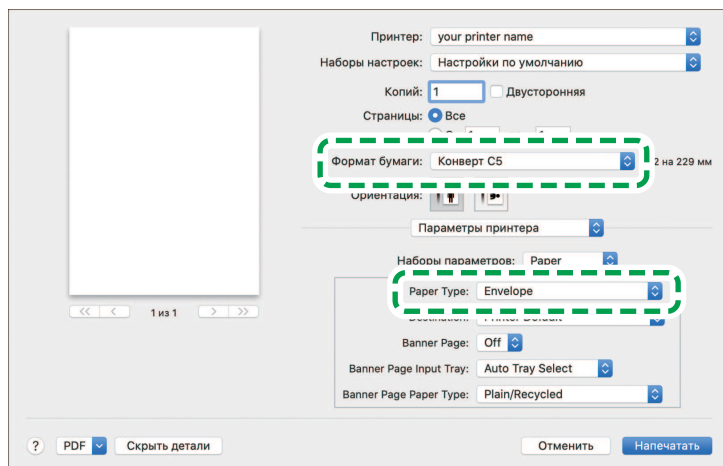

DOCHDA5615

- Формат бумаги: выберите формат конверта. Если формат конверта отсутствует в предлагаемых опциях, выберите [Manage Custom Sizes] ([Установить другой формат]) и введите соответствующее значение.
- Тип бумаги: конверт

Чтобы выполнить печать в альбомной ориентации, выберите [On] (Вкл.) для параметра [Поворот на 180 градусов] в блоке [Основные] меню "Наборы функций".

12. Выполните печать.

Печать документов, хранящихся на принтере, с панели управления

Для печати сохраненного документа из драйвера принтера выполните операцию печати с помощью функции Quick Print Release на панели управления. Администратор файлов также может удалять ненужные документы и разблокировать документы, заблокированные из-за ввода неправильного пароля.

1. На Начальном экране нажмите [Quick Print Release].



2. На экране Quick Print Release выберите идентификационный код пользователя, указанный при сохранении документа.

При печати документов, сохраненных с использованием функций "Блокированная печать" или "Сохраненная печать" и защищенных паролем, введите пароль. На экране отображаются документы, соответствующие введенному паролю, и документы, не защищенные паролями.

Для аутентификации вы также можете использовать свое смарт-устройство вместо ввода пароля.

См. Руководство пользователя (полная версия).

стр. 58 "Вход в систему с панели управления"

3. Выберите документ для печати.

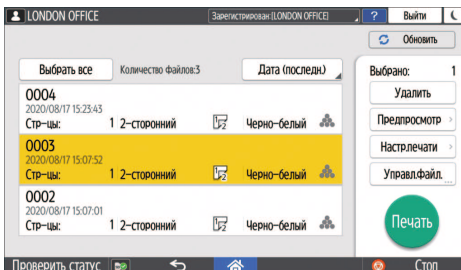

- Предпросмотр: отображается первая страница документа. При выборе нескольких документов страница для предварительного просмотра не отображается. Страницу для предварительного просмотра нельзя отобразить, если документ был зашифрован во время сохранения на драйвер принтера.
- Настр.печати: измените настройки печати для выбранного документа.

Следующие сохраненные файлы нельзя изменять: файлы, автоматически сохраненные функцией [Сохранить и пропустить файл с ошибками] или [Ограничить прямую печать], файлы,

зашифрованные драйвером принтера, и файлы, для которых задано предотвращение неавторизованного копирования или фоновая нумерация.

См. "Настройки печати, заданные на панели управления", Руководство пользователя (полная версия).

- Управл.файл.: измените время печати задания типа "Удержанная печать" или пароль, установленный для защиты документа. Если выбрано несколько документов или идет шифрование документа для сохранения в драйвере принтера, пункт будет отключен.

См. руководство пользователя (полная версия).

4. Дважды нажмите [Печать].

Прямая печать с USB-накопителя или SD-карты

В аппарате предусмотрена возможность печати файлов непосредственно с внешних носителей, подключаемых к нему через специально предназначенный для этого разъем. Это облегчает процесс печати внешних данных.

ВНИМАНИЕ

- Храните SD-карты и USB-устройства в местах, недоступных для детей. При проглатывании SD-карты или USB-устройства ребенком немедленно обратитесь к врачу.

Примечание

- USB флэш-накопитель и SD-карты можно использовать для прямой печати. Однако определенные типы USB флэш-накопителей и SD-карт нельзя использовать.
- Аппарат рассчитан на печать документов объемом до 1 Гб.
- Можно выбрать до 100 файлов общим объемом до 1 Гб.
- Если задание печати файла PDF отменено, выполните печать из средства просмотра PDF (например Acrobat Reader), используя драйвер принтера.

Форматы файлов, которые можно распечатывать

Формат файла	Подробнее
Файлы JPEG	Exif 1.0 и выше
Файлы TIFF	Несжатые файлы TIFF Файлы TIFF, сжатые с использованием метода MH, MR или MMR
Файлы PDF	PDF 1.7 (совместимый с Acrobat 8.0) и выше ^{* 1}
Файлы XPS	Возможно для всех XPS-файлов

* 1 Аппарат не поддерживает следующие функции: Crypt Filter или DeviceN (более восьми компонентов), водяной знак, дополнительный контент (версия 1.6), AcroForm

Примечание

- Файл PDF нестандартного размера не может быть напечатан.

Печать с внешнего носителя или из приложения для сканирования

1. На начальном экране нажмите [Печать/Сканирование (Запоминающее устройство)]

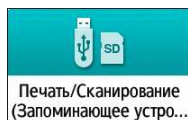

2. В окне "Печать/Сканирование (Внешний носитель)" нажмите [Печать с запоминающ.устр-ва]

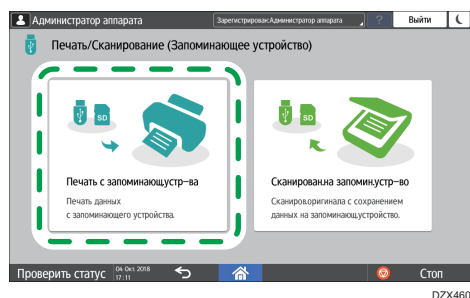

3. Вставьте внешний носитель в предназначенный для него разъем на боковой стороне панели управления.

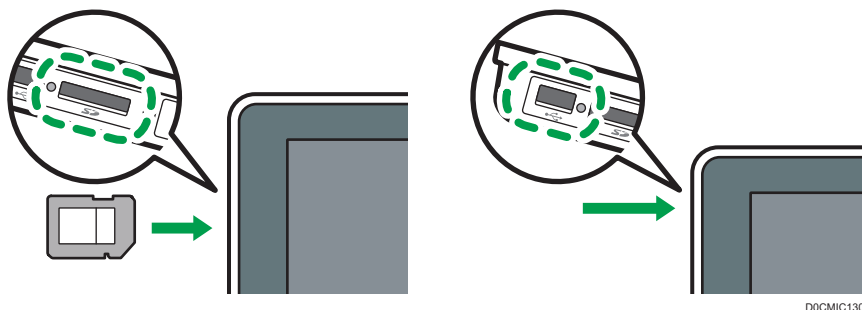

4. Нажмите [USB] или [Карта SD].
5. Выберите файл для печати.

Файлы на внешних носителях отображаются в виде значков или миниатюрных изображений.

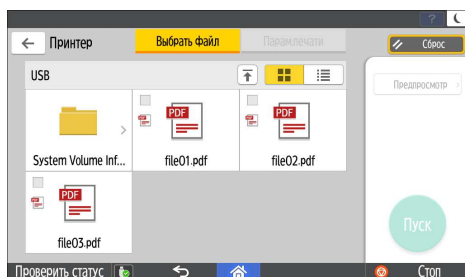

6. Нажмите [Парам.печати], чтобы задать настройки двусторонней печати или послепечатной обработки (при необходимости).



- Соотношение копирования: укажите, следует ли выполнять печать в формате оригинала или увеличить/уменьшить масштаб под формат бумаги.
- Количество: введите количество отпечатков.
- Разрешение: выберите разрешение распечатываемого изображения.
- Выб. лот. для бум.: выберите лоток для бумаги.
- 2-сторонн.: выберите направление открывания отпечатанного листа.
- Объединение: укажите, следует ли объединять несколько страниц на листе.
- Сортировка/Укладка: укажите, следует ли выполнять печать упорядоченными комплектами или в пакетном режиме постранично.
- Книга: выберите направление открывания журнального переплета. Настройку журнального переплета можно задать только при печати файла в формате PDF/XPS.
- Сшивание: выберите расположение скоб.
- Перфорация: выберите расположение отверстий.
- Сгиб: выберите тип сгиба или сторону для печати.

7. Нажмите [Пуск] для запуска печати.

6. Сканировать

Сканирование документов и отправка отсканированных данных по электронной почте

Можно отсканировать документ, вложить отсканированные данные в сообщение электронной почты и отправить его с аппарата.

- Предварительно необходимо настроить параметры SMTP-сервера и сети.
См. "Настройка параметров для отправки электронных сообщений с аппарата", Руководство пользователя (полная версия).
- Зарегистрируйте адрес электронной почты в адресной книге, чтобы быстро выбрать его в качестве адресата при отправке электронных сообщений.
См. Руководство пользователя (полная версия).

6

Основная процедура отправки сообщений по электронной почте

↓ Примечание

- Этот аппарат поддерживает SMTPS (SMTP через SSL).
- Этот аппарат поддерживает отправку веб-почты.
- Чтобы использовать функцию уведомления о получении сообщения, следует зарегистрироваться на аппарате в качестве пользователя и указать отправителя. Однако следует отметить, что электронное уведомление [Увед. приема.] не передается, если программа электронной почты получателя не поддерживает функцию уведомления о получении сообщения.
- Если после нажатия клавиши [Предварительный просмотр] начать сканирование, появится окно Предварительный просмотр. Это окно можно использовать для проверки процесса сканирования оригиналов и проверки используемых настроек сканирования. После проверки предварительного просмотра можно указать, следует ли отправлять файл.
- См. руководство пользователя (полная версия).
- После отправки электронной почты происходит автоматическая очистка полей адресата, отправителя, темы, текста и имени файла. Если необходимо сохранить информацию из этих полей, обратитесь к местному дилеру.

1. На Начальном экране нажмите [Сканер].

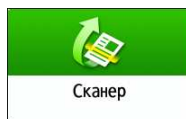

2. Выберите [Скан.с отправкой на эл.почту] на экране сканера.

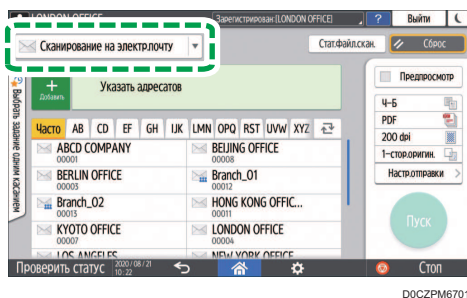

3. Поместите оригинал в сканер.

См. Руководство пользователя (полная версия).

4. На экране сканера нажмите [Настройки отправки].



5. Нажмите [Отправитель] и укажите имя отправителя.

- Если аппарат используется зарегистрированным пользователем, то зарегистрированный пользователь становится отправителем.
- Если значение [Вкл.] выбрано в поле [Параметры системы] ► [Отправить (Электронная почта / Папка)] ► [Электронная почта] ► [Автоуказание имени отправителя], электронное сообщение можно отправить, даже если отправитель не указан. В качестве имени отправителя используется адрес электронной почты администратора, зарегистрированный в аппарате.
- Укажите имя отправителя, чтобы получать подтверждения об открытии.

6. Поставьте отметку в поле [Уведомление о получении], чтобы получать от адресата подтверждения об открытии электронного сообщения.

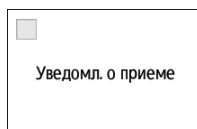

7. Укажите адресата на экране сканера.

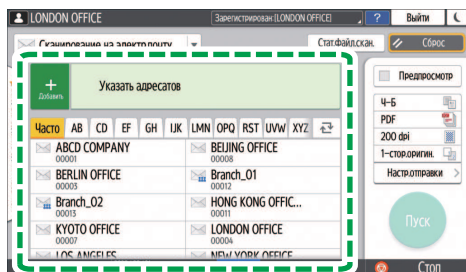

DOCZPM6702

- Чтобы ввести адрес электронной почты вручную, выберите нужного адресата из истории адресатов, или найдите нужного адресата в адресной книге, нажмите **+** и укажите адресата.

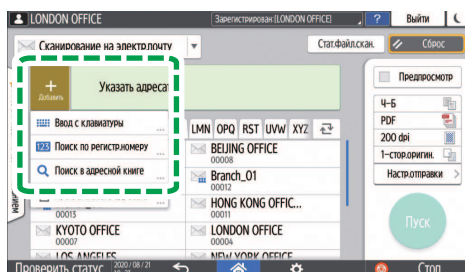

DOCZPM6703

- Нажмите **2**, чтобы снова указать адресата, или выберите [Кому], [Копия] или [Скрыт].

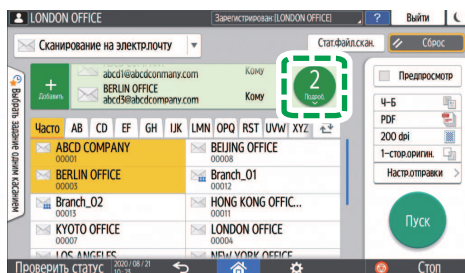

DOCZPM6704

Примечание

- Допускается выбор нескольких адресатов.
- Если нужный адресат не отображается, выберите первую букву его имени.
- При определенных настройках безопасности некоторые адресаты могут не появиться в списке адресатов.
- При обновлении введенного адресата с помощью функции центрального управления отправка адресату документов из буфера осуществляется после обновления.

8. Укажите настройки сканирования в соответствии с целью использования отсканированных данных.

стр. 171 "Сканирование оригинала с необходимыми параметрами качества и плотности"

стр. 174 "Настройка типа или имени файла при сканировании документа"

9. Нажмите [Пуск].

Регистрация адресата электронной почты в адресной книге при отправке электронного сообщения

В случае настройки электронного адреса путем ручного ввода или выбора адреса из записей сканера можно сохранить электронный адрес в адресной книге перед отправкой сообщения по электронной почте.

1. На Начальном экране нажмите [Сканер].

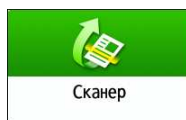

2. Выберите [Скан.с отправкой на эл.почту] на экране сканера.

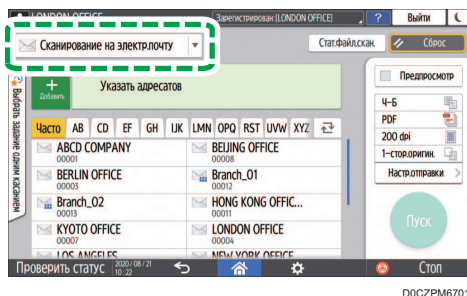

3. Поместите оригинал в сканер.

См. Руководство пользователя (полная версия).

4. Нажмите [Настройки отправки] на экране сканера и задайте настройки сканирования в соответствии с целью использования отсканированных данных.

стр. 171 "Сканирование оригинала с необходимыми параметрами качества и плотности"

стр. 174 "Настройка типа или имени файла при сканировании документа"

5. Укажите адресата.

- При вводе вручную

1. Нажмите  и выберите [Ввод с клавиатуры].

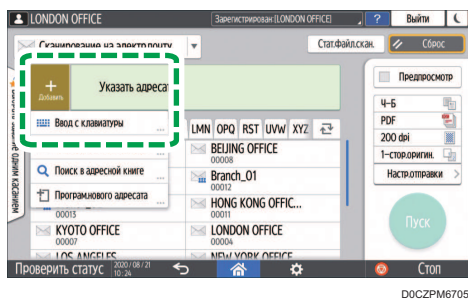

2. Введите адрес электронной почты и нажмите .

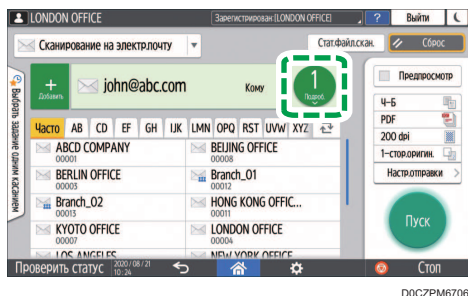

3. Укажите адрес электронной почты, введенный вручную, и нажмите [Регистр.в адр.книге].

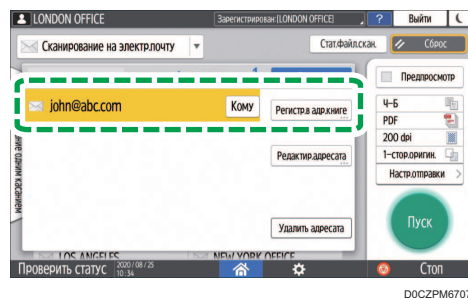

4. Введите имя и дополнительную информацию.
 - При выборе из истории передачи
 1. Нажмите  и выберите [Выбрать из истории].



2. Нажмите [Регистр.] рядом с адресатом, который необходимо зарегистрировать.
3. Зарегистрируйте имя и дополнительную информацию.
- 6. Нажмите [ОК], чтобы закрыть экран адресной книги по завершении регистрации данных.**
- 7. Нажмите [Пуск] на экране сканера.**

Сканирование документов и отправка отсканированных данных в папку

Чтобы отправить данные отсканированного оригинала в общую папку на компьютере, сначала создайте общую папку на компьютере и зарегистрируйте целевую папку в адресной книге.

- Также необходимо задать настройки для подключения к сети на аппарате.
См. "Подключение к проводной локальной сети", Руководство пользователя (полная версия).
См. Руководство пользователя (полная версия).
- Можно быстро добавить целевую папку в адресную книгу с помощью Помощника по сканированию в папку.
См. "Задание адресата для отправки в папку с помощью Помощника по сканированию в папку", Руководство пользователя (полная версия).

↓ Примечание

- При использовании протокола SMB 3.0 можно сохранять файлы в зашифрованные папки.
- Отсканированный файл также можно сохранить на FTP-сервере.
- См. "Регистрация папки адресата для использования при отправке в папку", Руководство пользователя (полная версия).

Проверка информации о компьютере (Windows)

Проверьте имя, IP-адрес и другую информацию о компьютере, используемую для создания общей папки, и запишите эту информацию в контрольный лист.

1. Напечатайте проверочный лист

См. Руководство пользователя (полная версия).

2. Нажмите кнопку [Пуск] на компьютере и нажмите [Windows System] ► [командная строка].

3. Введите "ipconfig/all" и нажмите [Enter].

4. Проверьте имя компьютера, статус включения/отключения сервера DHCP и IP-адрес, и запишите эту информацию в пункт [1] в проверочном листе.

```
C:\Users\win10pro>ipconfig/all
Настройка протокола IP для Windows

Имя компьютера . . . . . : LAPTOP-5955S09U
Основной DNS-суффикс . . . . . :
Тип узла . . . . . : Гибридный
IP-маршрутизация включена . . . . . : Нет
WINS-прокси включен . . . . . : Нет

Адаптер Ethernet Ethernet0:

DNS-суффикс подключения . . . . . :
Описание . . . . . : Intel(R) 82574L Gigabit Network Con
Физический адрес . . . . . : 00-0C-29-30-83-17
DHCP включен . . . . . : Нет
Автонастройка включена . . . . . : Да
Локальный IPv6-адрес канала . . . . . : fe80::5554:19d9:b88:20f1%5(Основной)
IPv4-адрес . . . . . : 192.168.0.152(Основной)
Маска подсети . . . . . : 255.255.255.0
```

При отображении показанного выше экрана занесите в проверочный лист следующие данные:

[1]	Имя компьютера	LAPTOP-5955S09U
	Включение/выключение DHCP-сервера	Нет
	IP-адрес	192.168.0.152

DZC523

5. Введите "set user" и нажмите [Enter].

Введите пробел между "set" и "user".

6. Проверьте доменное имя, имя рабочей группы и имя пользователя для входа, и запишите эту информацию в пункт [2] в проверочном листе.

```
C:\Users\TYamada>set user
USERDNSDOMAIN=abcd-net.local
USERDOMAIN= ABCD-NET
USERNAME=TYamada
SERVERNAME=NTV...
```

СКХ007

При отображении показанного выше экрана занесите в проверочный лист следующие данные:

[2]	Имя домена/рабочей группы	USERDNSDOMAIN [ABCD-NET] USERDOMAIN [abcd-net.local]
	Имя пользователя компьютера	TYamada

DZC524

"USERDNSDOMAIN" не отображается, если зарегистрированный пользователь, выполнивший команду, является локальным пользователем.

7. Проверьте пароль для входа на компьютере и запишите эту информацию в пункт [3] в проверочном листе.

Необходимая информация в компьютере проверена. Теперь создайте на компьютере общую папку и укажите права доступа к ней.

↓ Примечание

- В зависимости от операционной системы или настроек безопасности возможна настройка имени пользователя без назначенного пароля. Однако для усиления безопасности мы рекомендуем выбрать имя пользователя с паролем.

Создание общей папки (Windows)

На рабочем столе Windows создайте общую папку и укажите права доступа к ней.

↓ Примечание

- Если на этом компьютере общая папка создается впервые, необходимо разрешить общий доступ к ней. Для получения подробных сведений см. справку Windows.
- Для регистрации общей папки в адресной книге аппарата вам потребуется IP-адрес или имя компьютера, а также имя и пароль пользователя, имеющего право доступа к общей папке.

- 1. Войдите в Windows как пользователь с правами администратора.**
- 2. Создайте новую папку в проводнике Windows и запишите имя папки в пункте [4] в проверочном листе.**
- 3. Правой кнопкой мыши нажмите на созданную папку и выберите [Свойства].**

4. Во вкладке [Общий доступ] (Sharing) нажмите [Расширенная настройка общего доступа...] (Advanced Sharing).

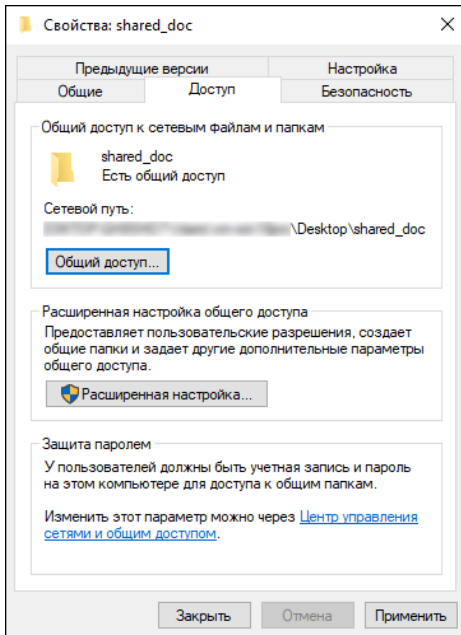

5. Установите флажок [Общий доступ к папке] и выберите [Права].

По завершении процедуры удалите "всех" (неопределенный пользователь) и добавьте пользователя, которому разрешен доступ к папке. В приведенном ниже примере используется пользователь, информация о котором записана в проверочный лист.

6. Выберите [Все] в [Группы или пользователи] и нажмите [Удалить].
7. Нажмите [Добавить] ► [Дополнительно] ► [Типы объектов].
8. Выберите [Пользователи] и нажмите [ОК].

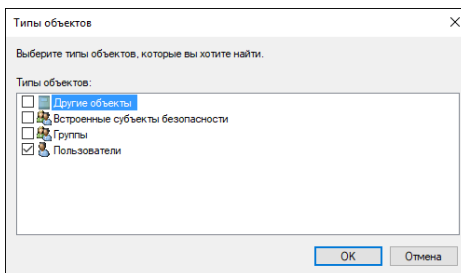

9. Нажмите [Местоположения], выберите имя домена или рабочей группы, в которую входит пользователь, (пункт [2] в проверочном листе) и нажмите [ОК].
10. Нажмите [Find Now] ([Найти сейчас]).

11. В результатах поиска выберите имя пользователя для входа в компьютер, которое нужно добавить, (пункт [2] в проверочном листе) и нажмите [ОК].

Если невозможно найти определенного пользователя, нажмите [Столбцы] или правой кнопкой мыши нажмите на поле [Результаты поиска], выберите [Выбрать столбец] и добавьте [Имя для входа] или [Имя для входа в ОС ранее Windows 2000] из списка [Доступные столбцы].

12. Нажмите [ОК].

13. Выберите добавленного пользователя, а затем установите флажок [Разрешить] в [Права].

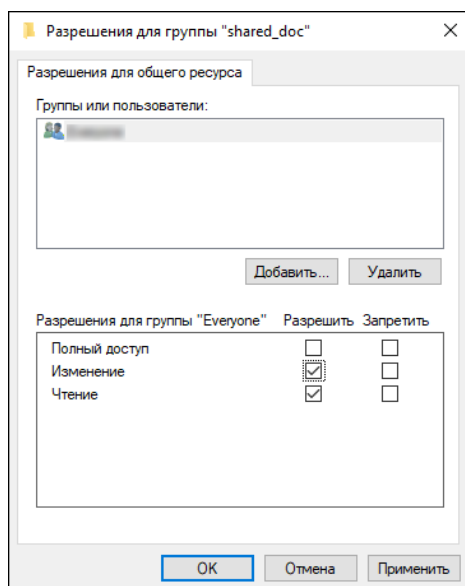

14. Нажмите [ОК], чтобы закрыть все окна.

Права доступа к папке успешно настроены. Если необходимо задать права доступа к папке для пользователей или групп, определите следующие параметры:

1. Правой кнопкой мыши нажмите на папку и выберите [Свойства] (Properties).
2. Выберите [Правка...] на вкладке [Безопасность].
3. Нажмите [Добавить] ► [Дополнительно].
4. Выберите [Типы объектов] или [Местоположения] и нажмите [Найти].
5. Выберите пользователя или группу, чтобы назначить права доступа, и нажмите [ОК].
6. Нажмите [ОК].
7. Выберите добавленного пользователя, а затем установите флажок [Разрешить] в [Права].
8. Нажмите [ОК], чтобы закрыть все окна.

Проверка информации о компьютере (macOS)

Проверьте имя компьютера, используемого для создания общей папки, имя пользователя для входа и другие настройки и запишите эту информацию в проверочный лист.

1. Войдите в macOS как пользователь с правами администратора.
2. Выберите меню Apple.
3. Нажмите [Об этом Mac].
4. Нажмите [Отчет системы].
5. Нажмите [Программное обеспечение] на левой панели и запишите отобразившееся имя компьютера в пункт [1] и имя пользователя в пункт [2] в проверочном листе.

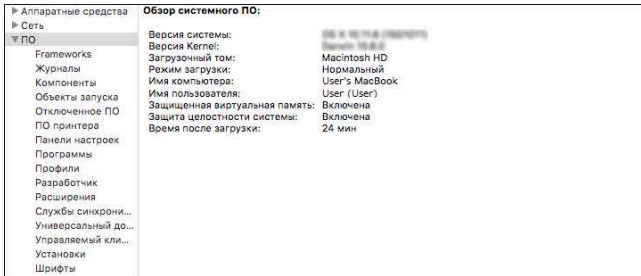

При отображении показанного выше экрана занесите в проверочный лист следующие данные:

[1]	Имя компьютера	MacBook пользователя
[2]	Имя пользователя компьютера	Пользователь

DZC526

6. Нажмите на меню Apple и выберите [System Preferences] ([Настройки системы]).
7. В блоке [Сеть] нажмите [Ethernet] или [Wi-Fi] и запишите отобразившийся IP-адрес в пункт [1] в проверочном листе.

Необходимая информация на компьютере проверена. Теперь создайте общую папку.

Примечание

- В зависимости от операционной системы или настроек безопасности можно указать имя пользователя без назначенного пароля. Однако мы рекомендуем выбирать имя пользователя с паролем.

Создание общей папки (macOS)

Создайте общую папку и укажите права доступа к ней.

1. Напечатайте проверочный лист

См. Руководство пользователя (полная версия).

2. Создайте новую папку и запишите имя папки в пункт [4] в проверочном листе.

3. Нажмите на меню Apple и выберите [System Preferences] ([Настройки системы]).

4. Нажмите [Общий доступ], установите флажок [Общий доступ к файлам] и нажмите [Параметры].

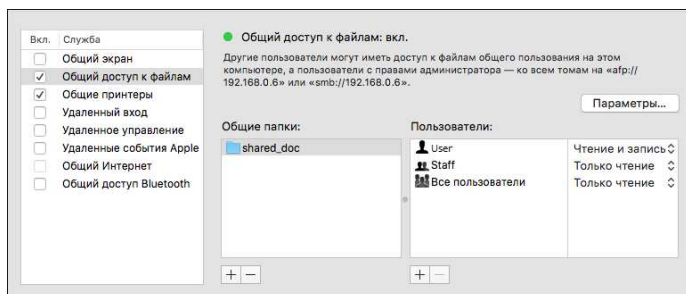

5. Поставьте флажки возле [Общий доступ к файлам и папкам по SMB], выберите учетную запись пользователя для доступа к файлам и нажмите [Готово].

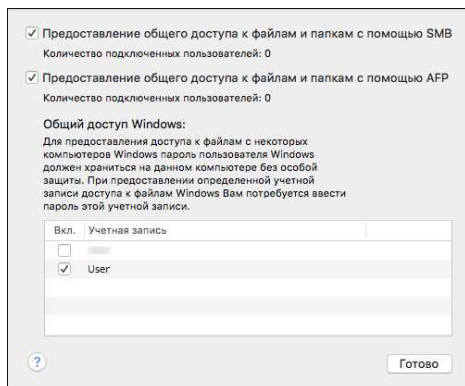

Когда откроется экран [Аутентификация], введите пароль для выбранной учетной записи и нажмите [Готово].

6. Нажмите [+] под [Общие папки] на экране [Общий доступ].

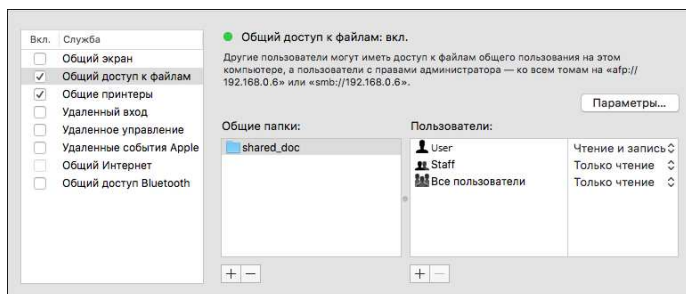

7. Укажите папку, созданную в шаге 1, и нажмите [Добавить].

8. Выберите папку, добавленную в шаге 6, и убедитесь, что для прав доступа пользователя к папке задано "Чтение и запись".

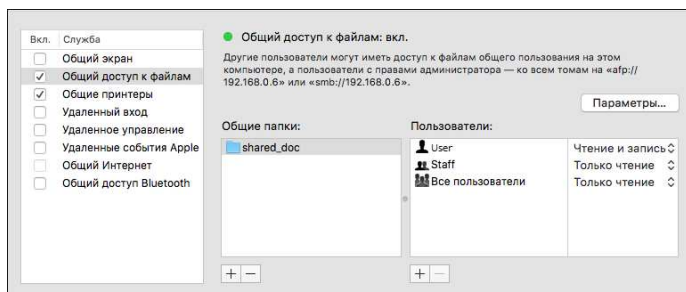

↓ Примечание

- Для регистрации общей папки в адресной книге аппарата вам потребуется IP-адрес, а также имя и пароль пользователя, имеющего право доступа к общей папке.

Регистрация созданной общей папки в адресной книге

В этом разделе описана процедура регистрации общей папки, созданной в Windows, с помощью информации из проверочного листа в качестве примера.

1. Нажмите [Адресная книга] на начальном экране.

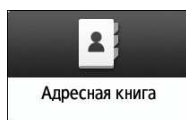

2. Нажмите [Регистр.] на экране адресной книги.

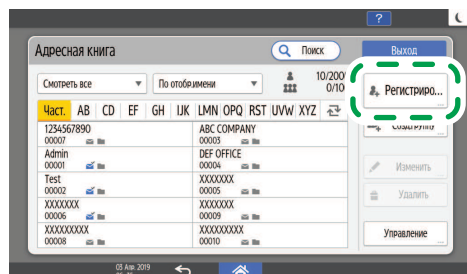

EDN022

3. Введите информацию об адресате в поля ввода, отображенные на вкладке [Имя], и выберите заголовок для классификации адресата.

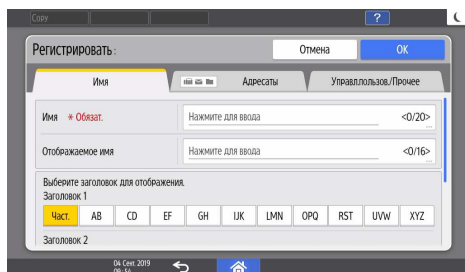

4. Откройте вкладку [Адресаты] и выберите [Папка].
5. Выберите [SMB (отправка в общую папку на ПК)] в блоке [Протокол].
6. Укажите сетевой путь к общей папке в поле "Путь".

Ввод имени пути вручную

Если имя компьютера - "YamadaPC" (пункт [1] в проверочном листе) и имя общей папки - "shared_doc" (пункт [4]), введите:

```
\\YamadaPC\shared_doc
```

Выбор папки из списка

Введите IP-адрес или имя хоста компьютера, на котором нужно найти общую папку, нажмите [Обзор сети], а затем выберите целевую папку.

7. В поле [Аутент.инфо папки] выберите [Указать др.аутент.инфо], а затем введите имя и пароль зарегистрированного пользователя, который получит доступ к общей папке.
8. Нажмите [Проверка соединения] ► [Вых.].
 - Если соединение не установлено, прочтите отобразившееся сообщение.
стр. 298 "Если сообщение появилось во время использования сканера"
 - Нажмите [Отмена], чтобы прервать проверку соединения, например, когда вы ошиблись при указании параметра Путь.
9. Нажмите [ОК].

10. При необходимости выберите вкладку [Управл.пользов./Прочее], чтобы указать необходимые параметры.

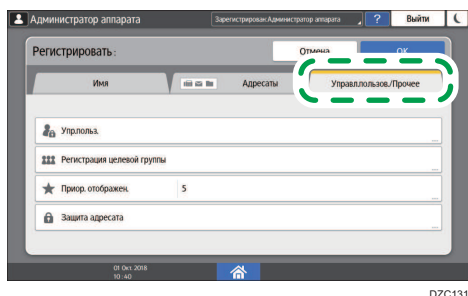

11. Нажмите [OK].

12. По завершении настройки нажмите [Начальный экран] (🏠) .

Примечание

- Проверка соединения может занять некоторое время.
- Даже после успешной проверки соединения попытка передачи файла может быть неудачной, если у вас нет права записи для этого файла или на жестком диске недостаточно свободного места.
- Если компьютер-клиент имеет фиксированный IP-адрес, можно указать IP-адрес вручную, указав его в имени пути папки адресата. Например, если IP-адрес - "192.168.1.191", а имя общей папки - "user", введите "\\192.168.1.191\user" в качестве пути.
- При обновлении введенного адресата с помощью функции центрального управления отправка адресату документов из буфера осуществляется после обновления.

Основная процедура отправки в папку

1. На Начальном экране нажмите [Сканер].

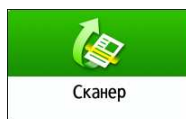

2. Выберите [В папку] на экране сканера.

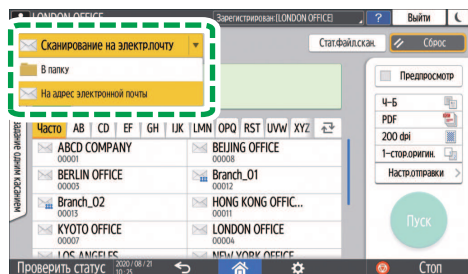

DOCZPM6709

3. Поместите оригинал в сканер.

См. Руководство пользователя (полная версия).

4. Нажмите [Настройки отправки] и задайте настройки сканирования в соответствии с целью использования отсканированных данных.



стр. 171 "Сканирование оригинала с необходимыми параметрами качества и плотности"

стр. 174 "Настройка типа или имени файла при сканировании документа "

5. Нажмите **+**, выберите [Поиск в адресной книге] или [Поиск по рег.номеру] и укажите общую папку, зарегистрированную в адресной книге.



DOCNPA5502

- Чтобы ввести информацию вручную, нажмите **+** и выберите [Ввод вручную]. Выберите SMB в качестве протокола и введите нужную информацию. Для проверки подключения нажмите [Провер.подкл.]. Нажмите [Отмена], чтобы прервать проверку соединения, например, когда вы ошиблись при настройке параметра [Путь].
- Чтобы снова указать адресата, нажмите **?**.

6. Нажмите [Пуск].

Примечание

- Если включена одна из функций безопасности аппарата, выберите адресата в зарегистрированной папке только при передаче файлов с использованием сканирования в папку.

- Если включен брандмауэр антивирусной программы, выбор общей папки на компьютере в качестве целевой папки может быть недоступным. В таком случае см. справку антивирусной программы.
- Если при включенном брандмауэре Windows не удается указать общую папку на компьютере в качестве целевой папки, аппарат может обмениваться данными с компьютером путем изменения исключений брандмауэра Windows. Для получения подробных сведений см. справку Windows.
- После отправки отсканированных файлов поля адресата и имени файла автоматически очищаются. Если необходимо сохранить информацию из этих полей, обратитесь к местному дилеру.
- При обновлении введенного адресата с помощью функции центрального управления отправка адресату документов из буфера осуществляется после обновления.

Сканирование оригинала с необходимыми параметрами качества и плотности

Укажите качество и плотность сканирования на экране [Настройки отправки].

1. На Начальном экране нажмите [Сканер].

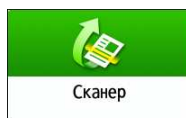

2. Поместите оригинал в сканер.

См. Руководство пользователя (полная версия).

3. Нажмите [Настройки отправки] на экране сканера и укажите тип оригинала (качество), плотность и разрешение.

При настройке типа оригинала



Тип оригинала	Применение
Черно-бел.: Текст	<p>Документ, содержащий в основном черно-белый текст. Оригинал сканируется для получения черно-белого изображения двух тонов.</p> <ul style="list-style-type: none"> • Выпадающий цвет <p>Аппарат сканирует оригинал, стирая указанный цвет (Хроматический цвет, Красный, Зеленый, Синий). Чтобы точнее указать цвет, который нужно стереть, переместите ползунок  в сторону настройки [Узкий] в цветовом диапазоне для удаления.</p>
Черно-бел.: Текст/ Фото	<p>Документ, содержащий текст и фотографии черно-белого цвета. Оригинал сканируется для получения черно-белого изображения двух тонов.</p>
Черно-белый: Текст/ Штриховой рисунок	<p>Документ, содержащий текст и изображения черно-белого цвета. Оригинал сканируется для получения черно-белого изображения двух тонов.</p>

Тип оригинала	Применение
Черно-бел.: Фото	Документ, содержащий черно-белые рисунки и фото. Оригинал сканируется для получения черно-белого изображения двух тонов.
Серая шкала	Документ, содержащий черно-белые рисунки и фото. Оригинал сканируется как изображение со многими градациями серого.
Полноцветный: Текст/ Фото	Документ, содержащий в основном цветной текст.
Полноцв.: Глянц.фото	Цветной оригинал, например галогенидосеребряные фотоотпечатки или изображения.
Полноцветн.:глянцевит. материалы	Глянцевый оригинал с насыщенностью цвета как у драгоценных металлов или ювелирных изделий.
Авт. выбор цвета	Тип оригинала определяется автоматически при сканировании. Он может определяться неправильно, если настройки сканирования и содержимое оригинала заданы неверно.

- Можно выбрать только значения [Черно-бел.: Фото], [Полноцв.: Текст/ФОто], [Полноцв.:Фото] или [Полноцветные: Глянцевит.материал], если параметр [PDF выс.сжатия] выбран в меню [Тип файла].

стр. 174 "Настройка типа или имени файла при сканировании документа "

- Если вы выбрали тип оригинала, не совместимый с форматом файла, указанным в [Тип файла], тогда появится сообщение с предложением сменить тип файла или тип оригинала. В этом случае выберите тип файла или тип оригинала из предложенных в сообщении.

При корректировке плотности

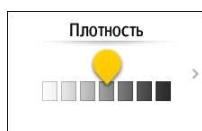

- Переместите ползунок  влево или вправо, чтобы отрегулировать плотность. Цвета в отсканированном изображении становятся темнее при перемещении ползунка вправо.
- Установите флажок [Автоназначение], чтобы корректировка плотности выполнялась автоматически при сканировании оригинала с цветом фона, отличным от белого, например газеты или полупрозрачного документа.

- Можно указать уровень градации тонов в [Функции сканера] ► [Сканировать] ► [Цвет/Плотность] ► [Плотн.фона ADS (Полноцветный)]

При настройке разрешения



- Выберите разрешение, используемое при сканировании оригиналов. При более высоком разрешении качество изображения будет выше, но размер отсканированных данных также увеличивается.
- Чтобы обеспечить высокое качество отсканированных данных, значение [100 dpi] нельзя выбрать в следующих случаях:
 - Значение [Высокое сжатие] указано в [Тип файла] стр. 174 "Настройка типа или имени файла при сканировании документа "
 - В меню [Тип файла] выбран PDF и указаны настройки OCR См. "Сканирование оригинала в качестве файла PDF со встроенными текстовыми данными", Руководство пользователя (полная версия).

4. Чтобы отправить отсканированный документ по электронной почте, нажмите [Отправитель] и задайте имя отправителя.

5. Задайте адресата на экране сканера и нажмите [Пуск].

Примечание

- На экране сканера также можно задать качество и разрешение. Нажмите соответствующие элементы экрана, чтобы указать их.



Настройка типа или имени файла при сканировании документа

Задать эти настройки можно в меню [Настройки отправки] на экране сканера.

1. На Начальном экране нажмите [Сканер].

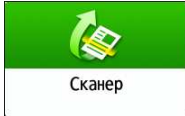

2. Поместите оригинал в сканер.

См. Руководство пользователя (полная версия).

3. На экране сканера нажмите [Настройки отправки].



4. Нажмите [Тип файла] и выберите тип файла для сохранения отсканированного документа.

Нажмите [Другое], чтобы открыть экран расширенных настроек.

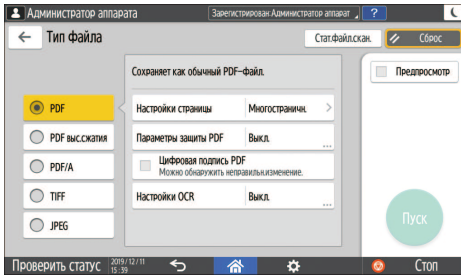

Тип файла	Описание
PDF	Создает стандартный файл PDF.
PDF выс.сжатия	Вы можете уменьшить размер файла, не затрагивая разборчивость текста.
PDF/A	Это международный стандарт, подходящий для долговременного хранения данных.
TIFF	Этот формат изображения подходит для черно-белого текста и линий.
JPEG	Этот формат изображения подходит для фотографий и изображений с тонкими градациями цвета.

- Доступны следующие типы файлов:

- Одна страница: PDF, Высокое сжатие, PDF/A, TIFF, JPEG

Если при сканировании многостраничных оригиналов выбирается одностраничный тип файла, то для каждой страницы создается отдельный файл, а количество отправляемых файлов равно количеству отсканированных страниц.

- Многостр.: PDF, Высокое сжатие, PDF/A, TIFF

Если при сканировании многостраничных оригиналов выбирается многостраничный тип файла, то отсканированные страницы объединяются и отправляются как один файл.

- Типы файлов, которые можно выбирать, зависят от настроек сканирования и других условий. Для получения подробных сведений о типах файлов см. стр. 176 "Примечания об ограничениях к типам файлов".

5. Чтобы указать имя файла, нажмите [Имя файла] и введите имя файла.

Будет создано имя файла, состоящее из следующих трех элементов:

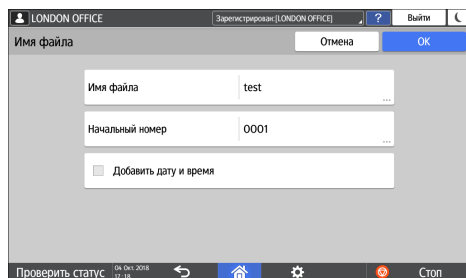

- Имя файла: введите строку, которую нужно использовать в начале имени файла.
- Начальный номер: укажите начальный серийный номер, который будет добавляться в конце каждого имени файла при настройке формата файла, состоящего из одной страницы.
- Добавить дату и время: поставьте отметку в этом поле, чтобы добавлять "год, месяц, день, час и минуту" выполнения сканирования в конце имени файла.

6. Укажите настройки сканирования в соответствии с целью использования отсканированных данных.

стр. 171 "Сканирование оригинала с необходимыми параметрами качества и плотности"

7. Задайте адресата на экране сканера и нажмите [Пуск].

↓ Примечание

- Кроме того, в PDF-файл можно встроить параметры безопасности и цифровой подписи, а также текстовую информацию.
- См. Руководство пользователя (полная версия).

- См. "Сканирование оригинала в качестве файла PDF со встроенными текстовыми данными", Руководство пользователя (полная версия).
- Можно изменить количество цифр в блоке [Функции сканера] ► [Настройки отправки] ► [Имя файла] ► [Количество знаков для одностраничных файлов].
- Создаваемые PDF-файлы имеют версию 1.4/1.5.
- Вы также можете выбрать Тип файла из экрана сканера. Нажмите вариант на экране, чтобы выбрать его.



Примечания об ограничениях к типам файлов

В зависимости от выбранного типа файла накладываются следующие ограничения.

TIFF

Если выбрать TIFF в качестве формата файла, то данные не будут сжаты, что повлечет за собой увеличение размеров файлов.

Высокое сжатие

Вариант [PDF выс.сжатия] нельзя выбрать в следующих случаях:

- Когда "Доступные функции" из "Функция сканера" установлено на [Только Ч-Б] в [Параметры системы] ► [Настройки для администратора] ► [Ограничение функции] ► [Ограничить функции каждого приложения].
- Если в блоке [Параметры системы] ► [Настройки для администратора] ► [Управление файлами] ► [Тип файла PDF: Фикс. PDF/A] установлено значение [ВКЛ.].
- Формат PDF высокого сжатия не совместим с Adobe Acrobat Reader 5.0/Adobe Reader 6.0 и более ранними версиями.
- Если в качестве типа файла для сканирования выбрано [PDF выс.сжатия], в отсканированном файле могут появиться области неравномерной плотности. В таком случае в настройках PDF-файла выберите параметр [PDF/A] или [PDF].

7. Сервер документов

Сохранение документов на сервере документов

Документы, отсканированные на аппарате, можно сохранить на сервере документов.

Их также можно сохранить с помощью драйвера принтера.

См. Руководство пользователя (полная версия).

★ Важно

- Согласно заводским настройкам по умолчанию документы, сохраненные на сервере документов, автоматически удаляются по истечении трех дней (72 часов). Измените настройки в блоке [Автоудаление файла на Серв.док.], чтобы изменить период, по истечении которого документы удаляются, или чтобы отменить автоматическое удаление документов.
- См. "Изменение периода хранения на сервере документов или задание бессрочного периода", Руководство пользователя (полная версия).

1. Нажмите [Сервер Документов] на Начальном экране.



2. Нажмите [К экрану сканир.] на экране сервера документов.

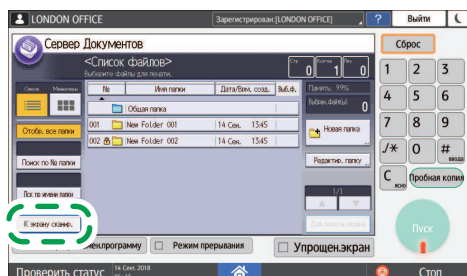

DZK233

3. Укажите папку для сохранения документов, название документа и другие параметры.

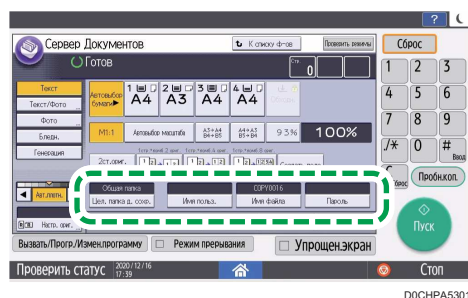

- Цел. папка д. сох.: выберите "Общую папку", созданную согласно заводским настройкам по умолчанию, или пользовательскую папку, созданную пользователем для хранения документов. Чтобы выбрать пользовательскую папку, ее необходимо предварительно создать.

См. "Упорядочение на сервере документов с использованием папок", Руководство пользователя (полная версия).

- Имя поль.: укажите имя пользователя, которое будет отображаться в качестве владельца документа. Выберите пользователя из адресной книги или введите имя вручную.
- Имя файла: укажите имя отсканированного документа. Если вы не укажете имя файла, имя ему будет присвоено автоматически, например "COPY0001" или "COPY0002".
- Пароль: введите пароль, требуемый для печати документа.

4. Поместите оригинал.

Поместите оригинал таким же образом, как при выполнении функции копирования.

стр. 73 "Основной процесс копирования документов"

5. Задайте параметры сканирования, например формат.

6. Нажмите [Пуск].

- В случае укладки оригинала в автоподатчик документов (АПД) по завершении сканирования открывается экран со списком папок.
- В случае укладки оригинала на стекло экспонирования по завершении сканирования всех оригиналов нажмите [Заверш.сканир.], чтобы открыть экран со списком папок.

↓ Примечание

- При сканировании документа, размер которого не определяется автоматически, отсканированный документ сохраняется с размером, отличным от оригинала.
- Можно настроить другим пользователям права на чтение или редактирование сохраненного документа.

- См. "Доступ к документам на сервере документов из веб-браузера", Руководство пользователя (полная версия).
- Если сохраненные документы удалять не нужно, установите переключатель [Автоудаление файла на Серв.док.] в положение [Выкл.], а затем сохраните документы. Если настройка [Указать дни] или [Указать часы] выбрана после сохранения документов, их удаление не производится. Автоматически удаляются только те документы, которые были сохранены после изменения какого-либо параметра.

Печать документов, хранящихся на сервере документов

Документы, сохраненные на сервере документов, можно распечатать с теми же настройками, форматом бумаги и другими параметрами, заданными при сканировании документов. Можно также изменить параметры печати или указать страницу, которую нужно распечатать.

Примечание

- Документ, хранящийся на сервере документов, можно распечатать с помощью приложения Web Image Monitor.
- См. "Доступ к документам на сервере документов из веб-браузера", Руководство пользователя (полная версия).

Печать документа с настройками, заданными при сканировании

Важно

- При одновременной печати нескольких документов параметры печати, заданные для первого документа, применяются и к остальным документам.
- Некоторые из выбранных документов могут не печататься из-за разницы размеров или разрешения.

1. Нажмите [Сервер Документов] на Начальном экране.



2. Выберите необходимую папку на экране сервера документов.

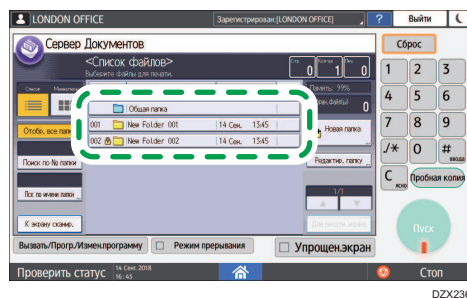

Нажмите [Поиск по № папки] или [Искать по названию папки], чтобы выполнить поиск папки.

3. Выберите документ, который необходимо напечатать.

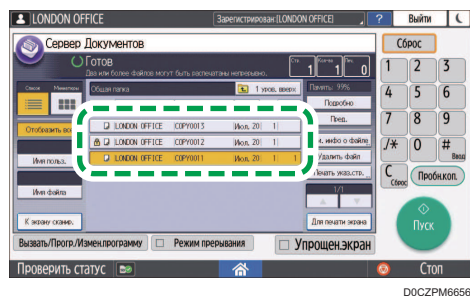

- Нажмите [Имя польз.] или [Имя файла] с левой стороны экрана, чтобы выполнить поиск документа.
- Если документ защищен паролем, введите пароль и нажмите [Ок].
- Чтобы напечатать две и больше копий, введите необходимое количество с помощью цифровых клавиш.
- Для одновременной печати нескольких документов выберите эти документы в том порядке, в котором они должны быть распечатаны. В общей сложности можно выбрать до 30 документов.
- После выбора документов их можно проверить в очередности печати, нажав на кнопку [Порядок].

4. Нажмите [Пуск].

↓ Примечание

- Чтобы остановить печать, нажмите [Стоп] ► [Отмена Печати].
- Число комплектов копий можно изменить в процессе копирования. Эта функция доступна только при включенном режиме "Сортировка" в параметрах печати. Чтобы изменить количество копий в процессе выполнения печати, нажмите [Стоп], введите нужное количество, а затем нажмите [Возобновить печать]. Количество копий, которое можно ввести, зависит от этапа, на котором будет нажата кнопка [Стоп].

Изменение параметров печати документа

★ Важно

- При выборе нескольких документов, параметры печати которых необходимо изменить, изменения в первом документе сохранятся по завершении печати. Изменения во втором и остальных документах не сохранятся, и они будут иметь параметры, заданные на момент их сохранения.

1. Нажмите [Сервер Документов] на Начальном экране.

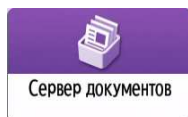

2. Выберите необходимую папку на экране сервера документов.

3. Выберите документ, который необходимо напечатать.

- Если документ защищен паролем, введите пароль и нажмите [Ок].
- Чтобы напечатать две и больше копий, введите необходимое количество с помощью цифровых клавиш.

4. Нажмите [Для печати экрана].

5. Измените настройки печати.

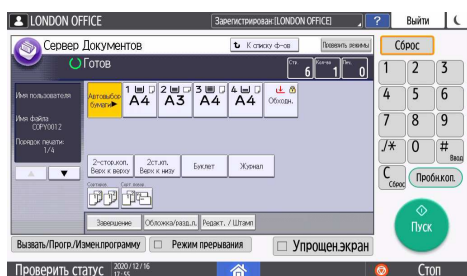

- В случае выбора режима сортировки или сортировки с поворотом можно напечатать часть документа для проверки, а затем продолжить печать остальных страниц, нажав [Пробн.коп.].
- Нажмите [К списку ф-ов], чтобы вернуться к экрану выбора документов.

6. Нажмите [Пуск].

Выбор страницы для печати

1. Нажмите [Сервер Документов] на Начальном экране.

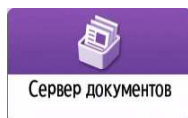

2. Выберите необходимую папку на экране сервера документов.

3. Выберите документ для печати и нажмите [Печать указ.стр.].

- Если документ защищен паролем, введите пароль и нажмите [Ок].
- Чтобы напечатать две и больше копий, введите необходимое количество с помощью цифровых клавиш.

4. Укажите страницу, которую следует напечатать.

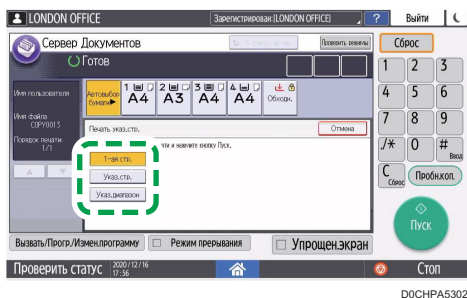

- 1-ая стр.: выберите этот параметр для печати только первой страницы. При выборе нескольких документов буде напечатана первая страница каждого документа.
- Указ. стр.: выберите этот параметр для печати указанной страницы.
- Указ. диап.: введите номер страницы, с которой следует начать печать, в поле [Начальный №], а также последнюю страницу для печати в поле [Конечный №].

5. Нажмите [Пуск].

8. Web Image Monitor

Использование Web Image Monitor

Web Image Monitor — это экран, который используется для проверки состояния и параметров аппарата на компьютере.

Если компьютер и аппарат подключены к сети, можно получить доступ к экрану Web Image Monitor введя IP-адрес аппарата в адресную строку веб-браузера.

Доступ к Web Image Monitor

1. Введите IP-адрес аппарата в адресную строку веб-браузера.

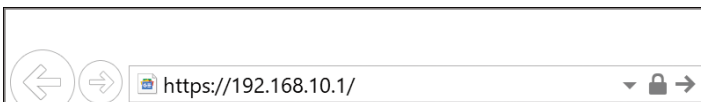

Пример: если IP-адрес устройства 192.168.1.10

- Если указан SSL
`https://192.168.1.10/`
- Если SSL не указан
`http://192.168.1.10/`

Если вы не знаете, указан SSL на аппарате или нет, введите адрес, начиная с `https`. Если установить подключение не удастся, введите адрес начиная с `http`.

При вводе IPv4-адреса не вводите "0" для каждого сегмента. Если ввести "192.168.001.010", получить доступ к аппарату не удастся.

2. Проверьте состояние или параметры аппарата на главной странице Web Image Monitor.

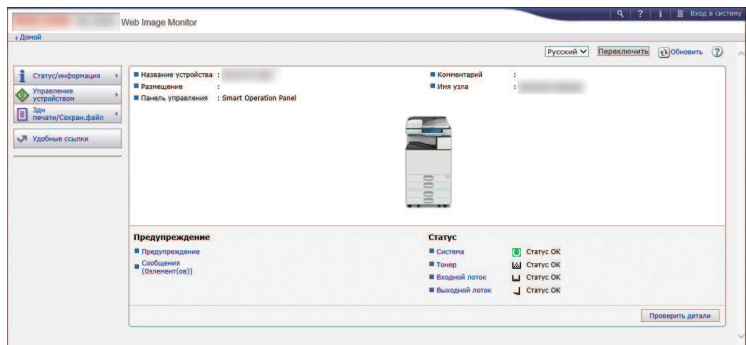

Здесь отображается состояние аппарата и оставшееся количество расходных материалов.

Вы можете получить более быстрый доступ к Web Image Monitor, зарегистрировав URL устройства в виде закладки. Помните, что регистрируемый вами URL должен совпадать с адресом главной страницы, которая появляется перед входом в систему. Если вы зарегистрируете адрес страницы, которая появляется после входа в систему, Web Image Monitor не будет корректно открываться из закладки.

Чтобы изменить параметры, нажмите [Вход в сист.] в правом верхнем углу экрана и введите имя пользователя и пароль.

Рекомендуемый веб-браузер

Windows	macOS
Internet Explorer 11 и выше	Safari 3.0 и выше
Firefox 52 и выше	Firefox 52 и выше
Google Chrome версии 50 и выше	Google Chrome версии 50 и выше
Microsoft Edge 20 и выше	-

- В Internet Explorer можно использовать средство чтения с экрана JAWS 7.0 или более поздних версий.

↓ Примечание

- Если используется DNS- или WINS-сервер, для подключения к серверу можно вместо IP-адреса использовать имя хоста.
- Если экран искажен или работает нестабильно, убедитесь, что для параметра JavaScript или Use Cookies на компьютере установлено значение Active.
- При использовании имени хоста в среде IPv6 в Windows Server 2008 и выше разрешите имя хоста на внешнем DNS-сервере. Использовать файл хоста нельзя.
- Настраивая параметры с помощью Web Image Monitor, не входите в систему аппарата с панели управления. Значения параметров могут не отображаться.
- Если вы используете прокси-сервер, измените настройки браузера таким образом, чтобы для подключения к этому аппарату данные не передавались через прокси-сервер. За информацией о настройках обратитесь к администратору.
- Если после нажатия кнопки браузера "Назад" предыдущая страница не отобразилась, нажмите кнопку браузера "Обновить", а затем повторите попытку.

Доступные действия на экране Web Image Monitor

Элементы и параметры, отображаемые на экране Web Image Monitor, зависят от того, выполнен ли вход в систему аппарата.

- Вход не выполнен
Отображается состояние и параметры аппарата, а также состояние задания. Параметры аппарата можно просматривать, но нельзя изменять.
- Вход выполнен (пользователем)
Войдите как пользователь, зарегистрированный в адресной книге. Пользователи могут управлять заданиями, которые они выполняли, а также изменять некоторые параметры аппарата.
- Вход выполнен (администратором)
Администратор может изменять все параметры аппарата.

Доступные возможности

Функция	Вход не выполнен	Пользователь	Администратор
Статус аппарата	✓	✓	✓
Параметры аппарата	✓*1	✓*1	✓
Изменение параметров аппарата	-	✓*1	✓
Список заданий	✓	✓	✓
Журнал заданий	✓	✓	✓
Доступ к адресной книге	-	✓	✓
Работа с файлами на сервере документов	-	✓	✓
Настройки сети	-	✓*1	✓
Изменение параметров сети	-	✓*1	✓
Отмена печати	-	-	✓
Параметры безопасности	-	-	✓

✓: доступно -: недоступно

*1 В зависимости от настроек администратора

Экран Web Image Monitor

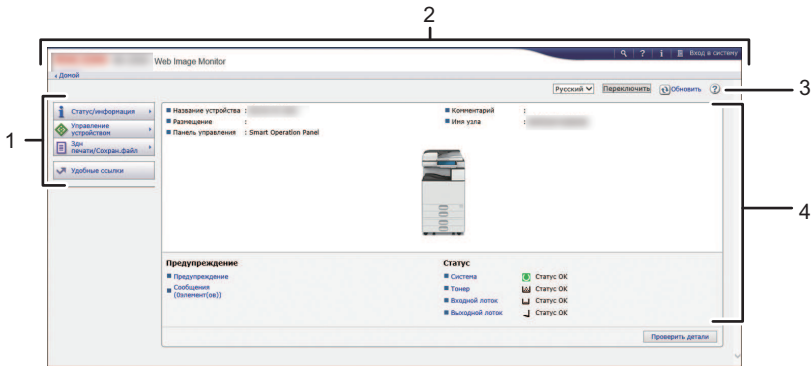

DOCHAA8031

1. Меню

Экран содержит описанные ниже элементы.

- Статус/информация: отображение состояния аппарата, конфигурации опций, счетчика и состояния заданий.
- Управление устройством: управление параметрами аппарата и адресной книгой.
- Задание печати/Сохранение файла: работа с файлами, хранящимися в драйвере принтера или на сервере документов.
- Удобные ссылки: отображение ссылки на избранный URL-адрес.

2. Заголовок

Значок для перехода на экран входа в систему расположен в правом верхнем углу экрана. Здесь также отображается справка, информация о версии и кнопки для поиска по ключевым словам.

3. Обновить/Справка

(Обновить): обновление информации в рабочей области.

(Справка): просмотр или загрузка содержимого файла справки.

4. Основная область

Здесь отображаются состояние и параметры аппарата.

Указание справки по Web Image Monitor

В Web Image Monitor есть справка, содержащая описание параметров. При первом открытии справки доступно два варианта действий: пользоваться онлайн-справкой или загрузить файл справки.

Посмотреть онлайн справку сейчас

Можно просматривать актуальную версию справки по Web Image Monitor в Интернете.

Загрузка файла справки

Можно загрузить справку по Web Image Monitor на компьютер и просматривать ее на нем. Если сохранить загруженный файл справки на веб-сервере и присвоить его кнопке справки (? ?), справку можно будет просматривать без подключения к Интернету.

Чтобы присвоить загруженный файл справки кнопке справки (? ?), укажите путь к файлу справки, выполнив приведенные ниже действия.

1. Войдите в приложение Web Image Monitor как администратор.
2. Нажмите [Конфигурация] в меню "Управление устройством" на экране Web Image Monitor.

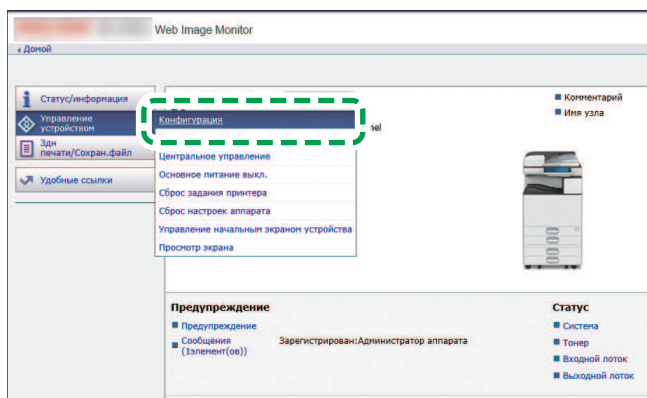

D0CHAA8032

3. Нажмите [Веб-страница] в категории "Веб-страница".
4. В меню "Загрузка файла справки" нужно выбрать операционную систему и отображаемый язык, а затем нажать [Загрузка].
5. Распакуйте загруженный zip-файл и сохраните его на веб-сервере.
6. Введите путь к файлу справки, хранящемуся на веб-сервере, в поле "URL" в разделе "Задать целевое окно URL справки".

Например, если URL-адрес файла справки <http://a.b.c.d/HELP/JA/index.html>, введите <http://a.b.c.d/HELP/>.

7. Нажмите [OK].
8. Завершив процедуру, выйдите из экрана Web Image Monitor и закройте его.

9. Добавление бумаги и тонера

Загрузка бумаги в лоток

Способ загрузки бумаги зависит от типа лотка.

⚠️ ВНИМАНИЕ

- При замене бумаги или извлечении замятой бумаги следите, чтобы не защемить и не поранить пальцы.

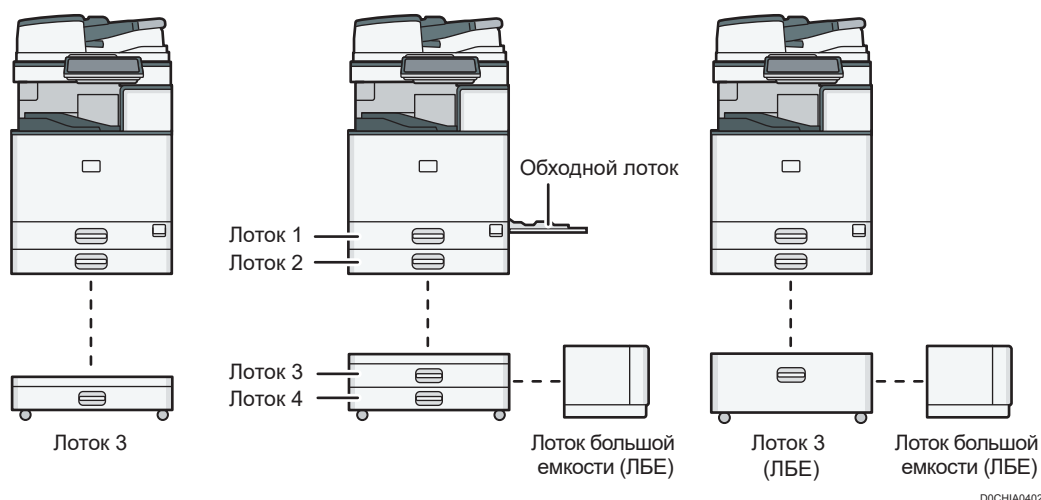

- Перед загрузкой бумаги в лоток проверьте, бумагу какого формата и типа можно загружать в лоток, а также подтвердите автоматически определяемый формат бумаги.
стр. 207 "Рекомендованные форматы и типы бумаги"
- При загрузке бумаги, формат которой не определяется автоматически, укажите его в разделе [Параметры лотка/бумаги] меню [Инструменты\пользователя].
стр. 201 "Указание формата бумаги, который не распознается автоматически"
- При загрузке тонкой, плотной или другой специальной бумаги укажите тип или плотность бумаги в блоке [Парам. лотка/бумаги] меню [Настройки].
Руководство пользователя (полная версия).
стр. 204 "Указание типа и плотности бумаги"
- Проверьте настройки бумаги перед выполнением печати. Если бумага отличается от указанной в настройках бумаги, то во время печати возникнет ошибка несоответствия.
- Перед загрузкой разровняйте скрученную или смятую бумагу.

- Загрузка бумаги в лоток, в котором осталось всего несколько листов, может привести к одновременной подаче нескольких листов. Выньте все листы, пролистните их и загрузите снова.
- Если сильно толкать лоток при его установке на место, направляющие могут сместиться.
- При загрузке небольшого количества листов убедитесь в том, что они не слишком плотно прижаты боковыми направляющими. Если боковые ограничители слишком плотно прижимают бумагу, возможно замятие краев листа, сминание тонкой бумаги и неправильная подача бумаги.
- Может слышаться звук трещея бумаге. Это не является неисправностью.
- Высота стопы бумаги не должна превышать ограничительную метку.

Загрузка бумаги в лотки 1–4

Отрегулируйте торцевой и боковые направляющие в соответствии с форматом бумаги. При загрузке бумаги формата В4 JIS, А3 или 11 × 17 в лоток 2-4 также следует изменить положение вспомогательной боковой направляющей.

★ Важно

- Высота стопы бумаги не должна превышать ограничительную метку. Загрузка бумаги выше ограничительной метки может привести к перекосу печатаемых изображений или замятию бумаги.

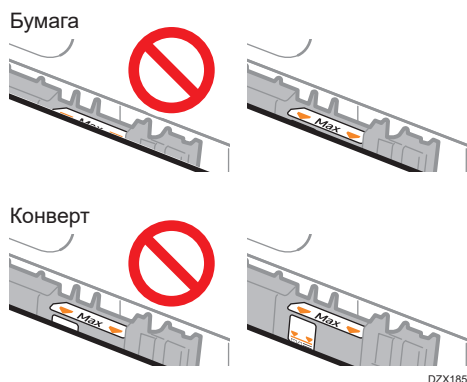

Бумага в каждый лоток загружается одинаково. В примере ниже используется лоток 2.

1. Убедитесь, что бумага в лотке не используется, а затем осторожно выдвиньте лоток.

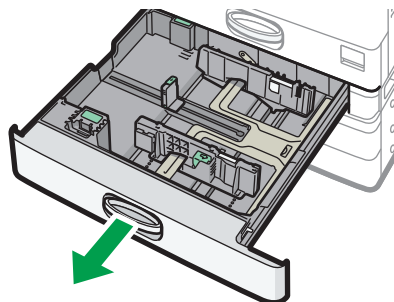

D0CHIA5707

2. Выньте бумагу (если она загружена).
3. Выдвиньте боковую направляющую, нажимая на блокировочный рычаг на ней.

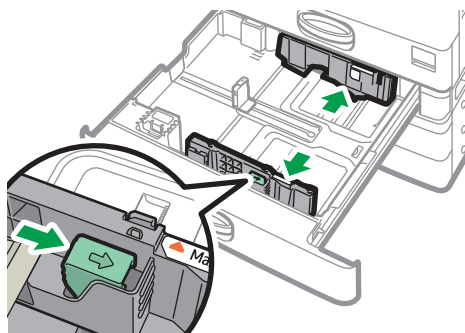

D0CHIA5708

4. Чтобы загрузить бумагу формата В4 JIS, А3 или 11 × 17, полностью вытащите лоток и измените положение двух вспомогательных боковых направляющих.

Положите его на ровную поверхность.

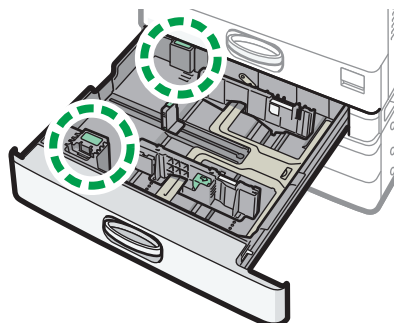

D0CHIA5709

1. Нажмите на выемку, чтобы вогнуть вспомогательную боковую направляющую (1), а затем выньте ее из лотка (2).

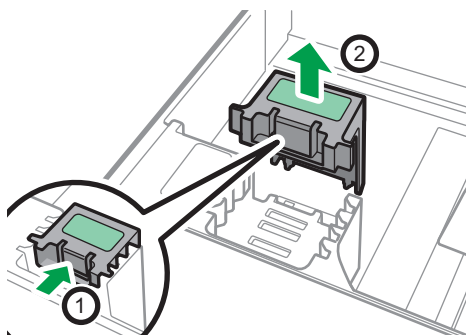

DZW134

2. Поместите вспомогательную боковую направляющую в желоб, соответствующий формату используемой бумаги.

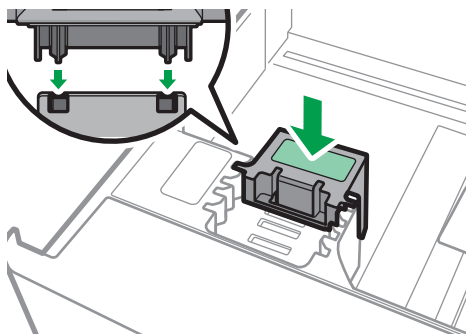

DZW116

Аналогичным образом измените положение задней вспомогательной боковой направляющей.

5. Выдвиньте торцевую направляющую, нажимая на блокировочный рычаг на ней.

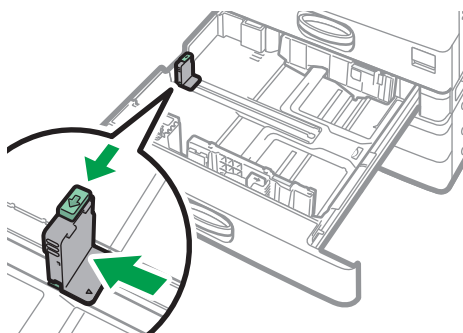

D0CHIA5710

Если торцевая направляющая закреплена ограничителем, поверните крепежный винт ограничителя на 90 градусов против часовой стрелки при помощи монетки или аналогичного предмета, а затем снимите ограничитель.

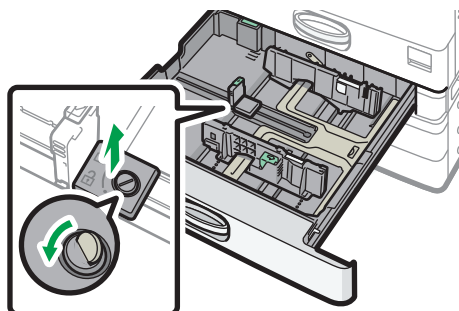

D0CHIA5723

6. Выровняйте стопку бумаги и загрузите ее в лоток стороной для печати вверх.

Пролистните листы бумаги перед загрузкой, чтобы они не слипались и несколько листов не подавались вместе.

Убедитесь, что края бумаги выровнены по правой стороне.

Высота стопы бумаги не должна превышать ограничительную метку.

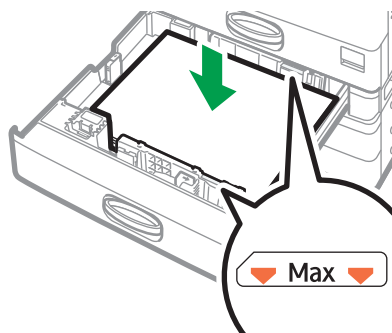

D0CHIA5711

7. Нажимая на блокировочный рычаг, отрегулируйте боковую и торцевую направляющие в соответствии с форматом загружаемой бумаги.

Не оставляйте зазоров между бумагой и направляющими.

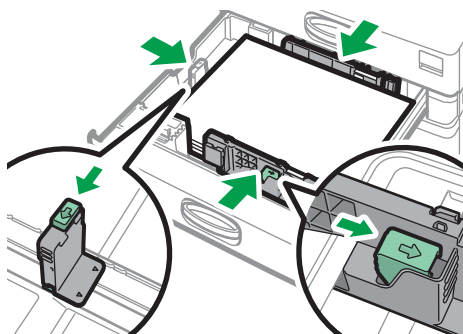

D0CHIA5712

Чтобы зафиксировать торцевую направляющую, совместите два выступа на ограничителе с отверстиями на торцевой направляющей, а затем затяните крепежный винт, повернув его на 90 градусов по часовой стрелке при помощи монетки или аналогичного предмета.

- Если фиксировать торцевую направляющую не нужно, поместите ограничитель в положение, показанное на изображении, а затем поверните крепежный винт на 90 градусов по часовой стрелке при помощи монетки или аналогичного предмета.

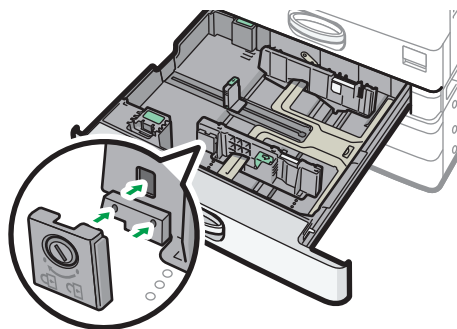

D0CHIA5724

8. Аккуратно задвиньте лоток в исходное положение.

Чтобы вернуть полностью выдвинутый лоток в исходное положение, задвиньте его прямо вперед. Повреждение лотка может привести к замятию бумаги. Кроме того, если задвинуть лоток с усилием, может сдвинуться боковая направляющая.

↓ Примечание

- Вы можете загрузить конверты в лотки для бумаги.
- стр. 217 "Ориентация конвертов и рекомендуемое состояние"

Загрузка бумаги в обходной лоток

Обходной лоток используется для загрузки бумаги формата, который нельзя загрузить в лотки 1–4, например прозрачных пленок и бумаги для клейких этикеток.

Максимальное количество одновременно загружаемых листов зависит от типа бумаги.

стр. 207 "Рекомендованные форматы и типы бумаги"

★ Важно

- Высота стопы бумаги не должна превышать ограничительную метку. Загрузка бумаги выше ограничительной метки может привести к перекоосу печатаемых изображений или замятию бумаги.

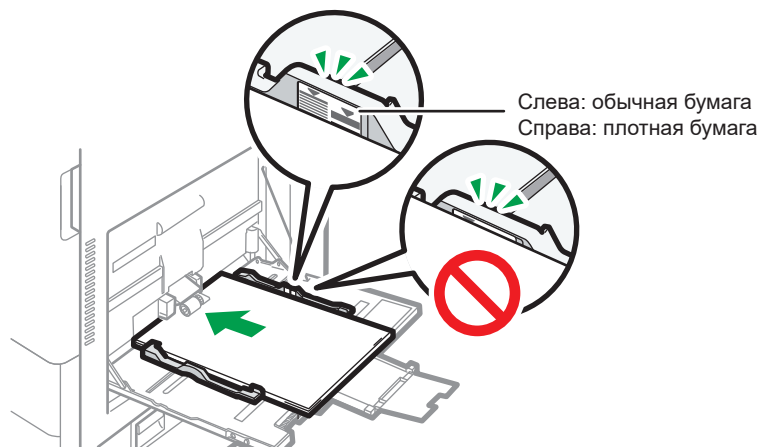

D0CHIA0403

1. Откройте обходной лоток.

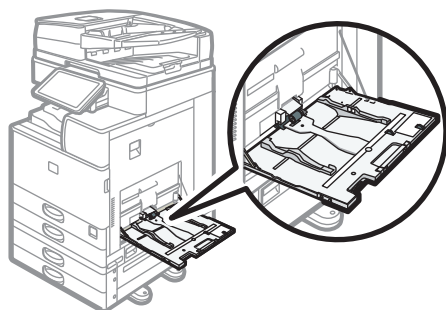

D0CHIA5714

При загрузке бумаги большего формата, чем обходной лоток (длиннее формата А4 в альбомной ориентации), вытяните удлинитель.

2. Загрузите бумагу стороной для печати вниз и слегка прижмите ее, пока не услышите звуковой сигнал.

Пролистните листы бумаги перед загрузкой, чтобы они не слипались и несколько листов не подавались вместе.

При загрузке конвертов и бланков необходимо проверить ориентацию, расположение лицевой и тыльной сторон или клапанов.

стр. 217 "Ориентация конвертов и рекомендуемое состояние"

стр. 220 "Загрузка бумаги с фиксированной ориентацией или бумаги для двусторонней печати"

Установите направляющие по формату бумаги.

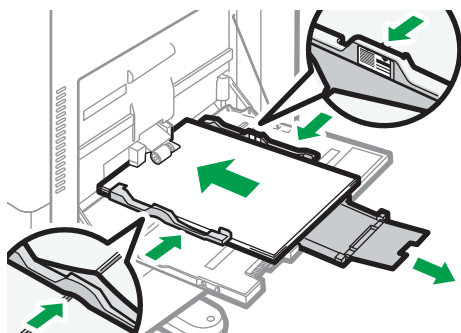

D0CHIA5715

↓ Примечание

- В обходной лоток лучше загружать бумагу в ориентации .

Загрузка бумаги в лоток 3 (ЛБЕ)

 **Регион А** (главным образом страны Европы и Азии)

Лоток 3 (ЛБЕ) предназначен только для бумаги формата А4 в книжной ориентации. Если необходимо выполнить печать на бумаге формата $8\frac{1}{2} \times 11$ книжной ориентации из лотка 3 (ЛБЕ), обратитесь к представителю сервисной службы.

 **Регион Б** (главным образом страны Северной Америки)

Лоток 3 (ЛБЕ) предназначен только для бумаги $8\frac{1}{2} \times 11$ в книжной ориентации. Если вы хотите выполнять печать на бумаге формата А4 в книжной ориентации из лотка 3 (ЛБЕ), обратитесь к представителю сервисной службы.

- Бумагу можно загружать как в левую, так и в правую часть лотка.
- Бумага с правой части лотка 3 (ЛБЕ) подается в аппарат. Когда бумага, загруженная в правую часть лотка 3 (ЛБЕ), заканчивается, бумага в левой части автоматически сдвигается вправо и лоток продолжает подавать бумагу.
- Во время печати из лотка 3 (ЛБЕ) можно выдвинуть его левую часть и загрузить в нее бумагу.

★ Важно

- Когда в правой части лотка 3 (ЛБЕ) заканчивается бумага, бумага из левой части автоматически сдвигается вправо. Не выдвигайте лоток 3 (ЛБЕ), пока слышен звук подающейся бумаги.

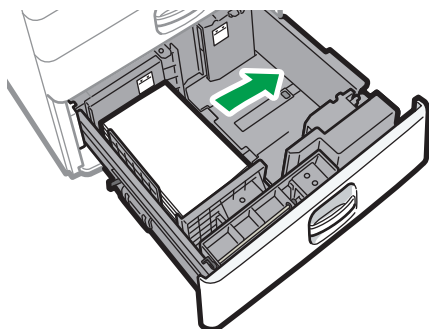

DZW120

1. Осторожно выдвиньте лоток 3 (ЛБЕ).

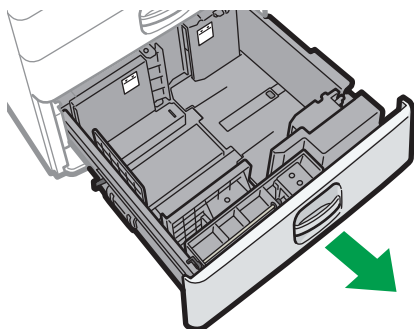

DZW135

2. Выровняйте стопку бумаги и загрузите ее в лоток стороной для печати вверх.

Пролистните листы бумаги перед загрузкой, чтобы они не слипались и несколько листов не подавались вместе.

В правой стопке выровняйте правый край бумаги по правому краю лотка. В левой стопке выровняйте левый край бумаги по левому краю лотка.

Высота стопы бумаги не должна превышать ограничительную метку.

Лоток можно выдвинуть целиком

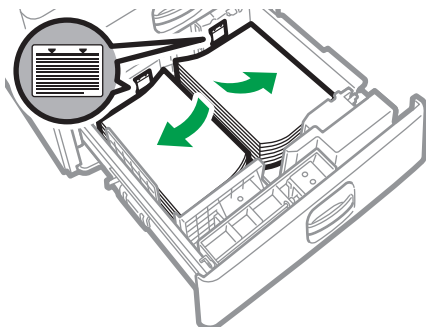

DZW140

Лоток можно выдвинуть наполовину

Загрузите 30 или более листов бумаги в левую половину лотка.

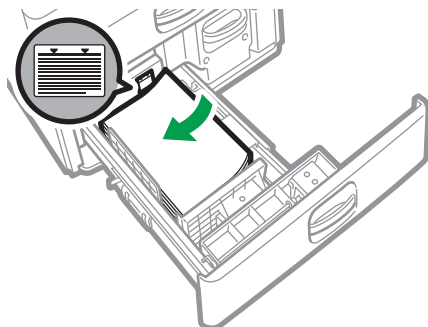

D2W141

3. Осторожно задвиньте лоток 3 (ЛБЕ) до упора.

Загрузка бумаги в лоток большой емкости (ЛБЕ)

 **Регион А** (главным образом страны Европы и Азии)

В лоток большой емкости (ЛБЕ) можно загрузить только бумагу формата А4 в книжной ориентации. Если вы хотите выполнять печать на бумаге формата $8\frac{1}{2} \times 11$ или В5 JIS книжной ориентации из лотка большой емкости (ЛБЕ), обратитесь к представителю сервисной службы.

 **Регион Б** (главным образом страны Северной Америки)

Лоток большой емкости (ЛБЕ) предназначен только для бумаги $8\frac{1}{2} \times 11$ в книжной ориентации. Если вы хотите выполнять печать на бумаге формата А4 или В5 JIS в книжной ориентации из лотка большой емкости (ЛБЕ), обратитесь к представителю сервисной службы.

9

1. Откройте крышку лотка большой емкости (ЛБЕ).

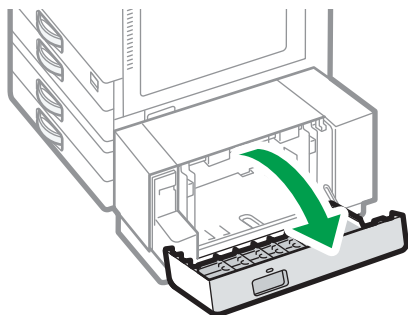

D0CHIA5716

2. Выровняйте стопку бумаги и загрузите ее стороной для печати вниз.

Пролистните листы бумаги перед загрузкой, чтобы они не слипались и несколько листов не подавались вместе.

Убедитесь, что края бумаги выровнены по левой стороне.

Высота стопы бумаги не должна превышать ограничительную метку.

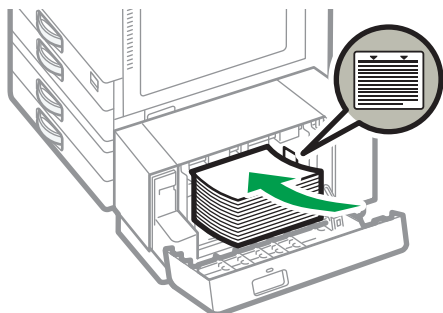

D0CHIA5717

3. Закройте крышку лотка большой емкости (ЛБЕ).

Указание формата бумаги, который не распознается автоматически

1. На начальном экране нажмите кнопку [Настройки].



2. Нажмите [Параметры лотка/бумаги].

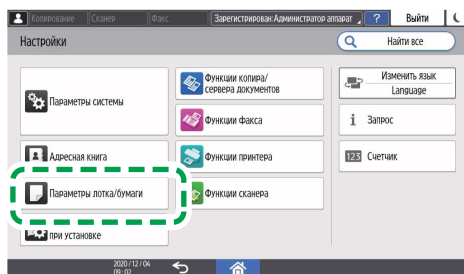

D0CHPA5110

3. Нажмите кнопку [Формат/тип бумаги] ► [Формат/тип бумаги].

4. Нажмите на один лоток, чтобы задать его.

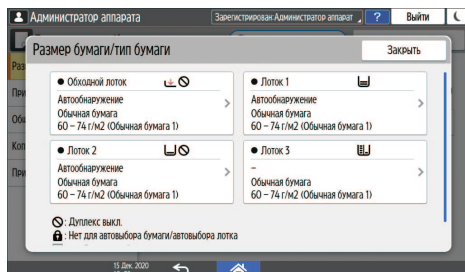

5. Нажмите [Р-р бум.].

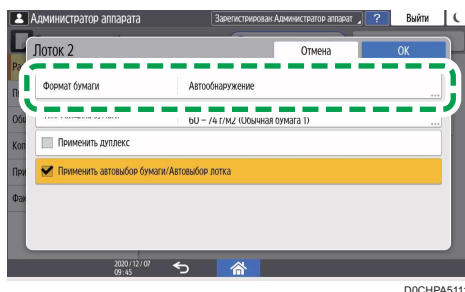

D0CHPA5111

Чтобы задать обходной лоток, нажмите [Размер бумаги: принтер].

Форматы бумаги в лотке 3 (ЛБЕ) и в лотке большой ёмкости (ЛБЕ) настроены по умолчанию и не могут быть изменены.

6. Выберите один размер бумаги из показанного списка и нажмите [ОК].

7. Нажмите [ОК].

8. Завершив настройку, нажмите [Начальный экран] (🏠).

Для использования бумаги, формат которой определяется автоматически, после бумаги, для которой автоматическое определение формата не поддерживается, восстановите параметр Автообнаружение. Чтобы восстановить параметр Автообнаружение, загрузите бумагу снова, выполните шаги 1-6, выберите [Автообнаружение], а затем нажмите [ОК].

Ввод нестандартного размера бумаги с помощью панели управления

1. На начальном экране нажмите кнопку [Настройки].



2. Нажмите [Параметры лотка/бумаги].

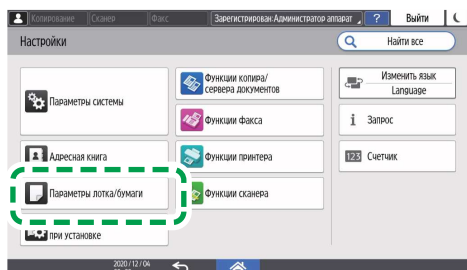

DOCHPA5110

3. Нажмите кнопку [Формат/тип бумаги] ► [Формат/тип бумаги].

4. Нажмите на один лоток, чтобы задать его.

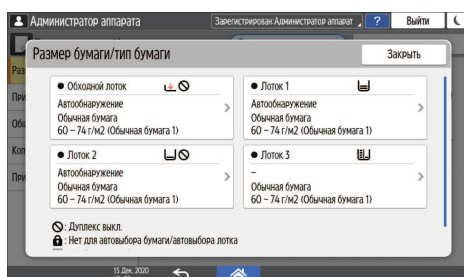

5. Нажмите [P-р бум.].

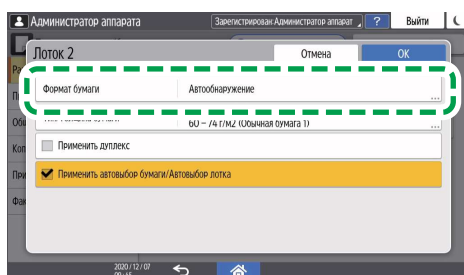

DOCHPA5111

Чтобы задать обходной лоток, нажмите [Размер бумаги: принтер].

Форматы бумаги в лотке 3 (ЛБЕ) и в лотке большой ёмкости (ЛБЕ) настроены по умолчанию и не могут быть изменены.

6. В показанном списке нажмите [Пользовательский].

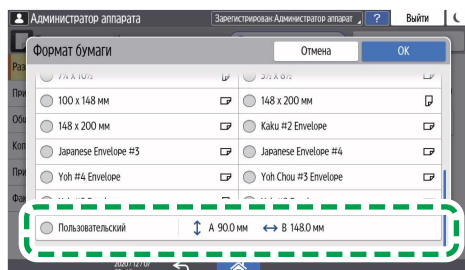

D0CHPA5112

7. Нажмите поле значения "А" или "В", а затем введите новое значение.

Задайте значения в номерах "<" ">" и нажмите [Done].

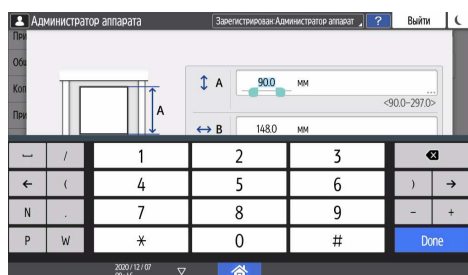

8. Три раза нажмите [OK].

9. Завершив настройку, нажмите [Начальный экран] (🏠).

Указание типа и плотности бумаги

Если настройки печати и параметры загруженной бумаги, которая используется для выполнения задания печати, не совпадают, произойдет ошибка несоответствия.

Перед началом печати проверьте и задайте параметры бумаги.

★ Важно

- Прежде чем изменять настройки, подтвердите приоритет параметров бумаги для печати (приоритет настроек, определенных в драйвере принтера или с помощью панели управления).
- [Инструменты \пользователя] ► [Функции принтера] ► [Система] ► [Подача/вывод бумаги] ► [Приоритет настроек лотка]

Настройки драйвера принтера

Проверьте параметры лотка для бумаги и тип бумаги, определенные в драйвере принтера, и убедитесь, что настройки соответствуют загруженной бумаге.

Настройки панели управления

1. На начальном экране нажмите кнопку [Настройки].

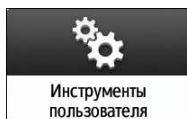

2. Нажмите [Параметры лотка/бумаги].

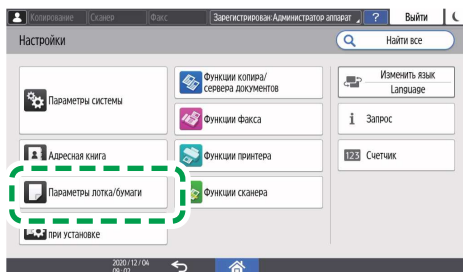

DOCHPA5110

3. Нажмите кнопку [Формат/тип бумаги] ► [Формат/тип бумаги].

4. Нажмите на один лоток, чтобы задать его.

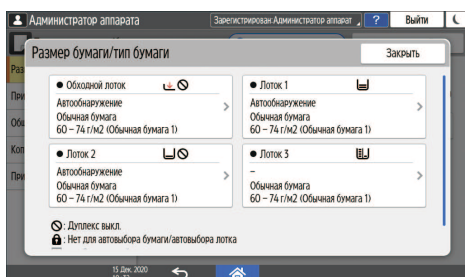

5. Нажмите [Тип/Толщина бумаги].

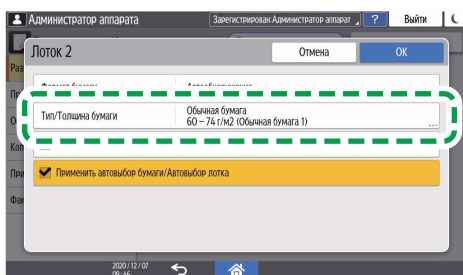

DOCHPA5113

6. Выберите один тип бумаги и толщину бумаги из показанного списка и нажмите [OK].

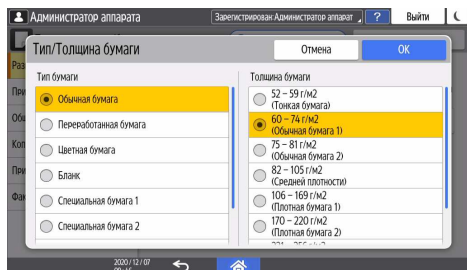

7. Нажмите [OK].
8. Завершив настройку, нажмите [Начальный экран] (🏠).



Рекомендованные форматы и типы бумаги





Рекомендуемые форматы и типы бумаги для каждого лотка описаны ниже.

↓ Примечание

- В случае подачи нескольких листов тщательно перетряхните бумагу или загружайте листы в обходной лоток по одному.
- При загрузке перечисленных ниже типов бумаги может слышаться жужжание. Это не влияет на работу.
 - Прозрачная пленка
 - Полупрозрачная бумага
 - Открытки
- В зависимости от формата и типа бумаги скорость печать может быть ниже.





Лотки 1-4



Тип и плотность бумаги	Формат бумаги	Емкость лотка
60–300 г/м ² (16 фунт. Высокосортная-110 фунт. Обложка) Обычн.бумага 1– Толст.бумага 4	Автоматически распознаваемые форматы бумаги * ¹ :  Регион A A3□, A4, A5□, B4 JIS□, B5 JIS, 8 ¹ / ₂ × 11□  Регион B A4□, A5□, B5 JIS□, 11 × 17□, 8 ¹ / ₂ × 14□, 8 ¹ / ₂ × 11, 7 ¹ / ₄ × 10 ¹ / ₂ □, 8 ¹ / ₂ × 13 ² / ₅ □	550 листов (80 г/м ² , высокосортная 20 фунт.)

Тип и плотность бумаги	Формат бумаги	Емкость лотка
<p>60–300 г/м² (16 фунт. Высокосортная-110 фунт. Обложка)</p> <p>Обыкн.бумага 1– Толст.бумага 4</p>	<p>Выберите формат бумаги с помощью меню Парам.лот.для бум.*¹</p> <p> Регион А</p> <p>A5□, A6□, B6 JIS□, 8¹/₂ × 13□, 8¹/₄ × 14□, 8¹/₄ × 13□, 8 × 13□, 8 × 10□, 7¹/₄ × 10¹/₂□, 5¹/₂ × 8¹/₂□, 8K□, 16K, 11 × 15□, 10 × 14□, 8¹/₂ × 13²/₅□</p> <p> Регион Б</p> <p>A5□, A6□, B6 JIS□, 8¹/₂ × 13□, 8¹/₄ × 14□, 8¹/₄ × 13□, 8 × 13□, 8 × 10□, 7¹/₄ × 10¹/₂□, 5¹/₂ × 8¹/₂□, 8K□, 16K, 11 × 15□, 10 × 14□</p>	<p>550 листов (80 г/м², высокосортная 20 фунт.)</p>
<p>60–300 г/м² (16 фунт. Высокосортная-110 фунт. Обложка)</p> <p>Обыкн.бумага 1– Толст.бумага 4</p>	<p>Нестандартный размер:</p> <p> Регион А</p> <p>По вертикали: 90,0-297,0 мм По горизонтали: 148,0-431,8 мм</p> <p> Регион Б</p> <p>По вертикали: 3,55-11,69 дюйм. По горизонтали: 5,83-17,00 дюймов</p>	<p>550 листов (80 г/м², высокосортная 20 фунт.)</p>
<p>Конверты</p>	<p>Выберите формат бумаги, используя меню настроек лотка для бумаги:</p> <p>4¹/₈ × 9¹/₂, 3⁷/₈ × 7¹/₂□, C5 Env, C6 Env, DL Env</p>	<ul style="list-style-type: none"> • □: 50 листов • □: <p>С двойным клапаном: 15 листов</p> <p>С одинарным клапаном: 25 листов</p>

*1 Отрегулируйте поддерживающие боковые направляющие перед загрузкой бумаги формата B4 JIS□, A3□ или 11 × 17□ в лотки 2-4.

Обходной лоток

Тип и плотность бумаги	Формат бумаги	Емкость лотка
<p>52–300 г/м² (14 фунт. Высокосортная – 110 фунт. Обложка)</p> <p>Тонк.бум.-Толст.бумага 4</p>	<p>Автоматически распознаваемые форматы бумаги:</p> <p> Регион А</p> <p>A3□, A4, A5, A6□, B4 JIS□, B5 JIS, B6 JIS□</p> <p> Регион Б</p> <p>A5□, B5 JIS□, 11 × 17□, 8¹/₂ × 11, 7¹/₄ × 10¹/₂□, 5¹/₂ × 8¹/₂ □, 12 × 18□</p>	<ul style="list-style-type: none"> • 100 листов (80 г/м², 20 фунтов высокосортная) • Толст.бумага 1: 40 листов • Толст.бумага 2–Толст.бумага 3: 20 листов • Толст.бумага 4: 16 листов
<p>52–300 г/м² (14 фунт. Высокосортная – 110 фунт. Обложка)</p> <p>Тонк.бум.-Толст.бумага 4</p>	<p>Укажите формат бумаги *¹:</p> <p> Регион А</p> <p>11 × 17□, 8¹/₂ × 14□, 8¹/₂ × 13□, 8¹/₂ × 11, 8¹/₄ × 14□, 8¹/₄ × 13□, 8 × 13□, 8 × 10□, 7¹/₄ × 10¹/₂, 5¹/₂ × 8¹/₂□, 8K □, 16K, 12 × 18□, 11 × 15□, 10 × 14□, 8¹/₂ × 13²/₅□</p> <p> Регион Б</p> <p>A3□, A4, A5□, A6□, B4 JIS□, B5 JIS□, B6 JIS□, 8¹/₂ × 13□, 8¹/₄ × 14□, 8¹/₄ × 13□, 8 × 13 □, 8 × 10□, 7¹/₄ × 10¹/₂□, 8K □, 16K, 11 × 15□, 10 × 14□, 8¹/₂ × 13²/₅□</p>	<ul style="list-style-type: none"> • 100 листов (80 г/м², 20 фунтов высокосортная) • Толст.бумага 1: 40 листов • Толст.бумага 2–Толст.бумага 3: 20 листов • Толст.бумага 4: 16 листов

Тип и плотность бумаги	Формат бумаги	Емкость лотка
52–300 г/м ² (14 фунт. Высокосортная – 110 фунт. Обложка) Тонк.бум.-Толст.бумага 4	Нестандартный размер ^{*2} :  Регион А По вертикали: 90,0-304,8 мм ^{*3} По горизонтали: 148,0-600,0 мм ^{*4}  Регион Б По вертикали: 3,55-12,00 дюйм. ^{*3} По горизонтали: 5,83-23,62 дюймов ^{*4}	<ul style="list-style-type: none"> • 100 листов (80 г/м², 20 фунтов высокосортная) • Толст.бумага 1: 40 листов • Толст.бумага 2–Толст.бумага 3: 20 листов • Толст.бумага 4: 16 листов
Полупрозрачная бумага	A3□, A4, B4 JIS□, B5 JIS	1 лист
Этикеточная бумага (самоклеящиеся этикетки)	A4, B4 JIS□	30 листов
ОНП (Прозрачные пленки)	A4, 8 ¹ / ₂ × 11	50 листов
Конверты	Укажите формат бумаги ^{*1} : 4 ¹ / ₈ × 9 ¹ / ₂ , 3 ⁷ / ₈ × 7 ¹ / ₂ , C5 Env, C6 Env, DL Env	10 листов

*1 Укажите формат бумаги.



- С помощью функции копирования
стр. 73 "Основной процесс копирования документов"
- С помощью функции принтера
стр. 132 "Основная процедура печати документов"

*2 В режиме принтера или факса максимальная горизонтальная длина нестандартного формата составляет 1260 мм (49,60 дюйма). Если необходимо выполнить печать на бумаге длиной 600-1260 мм (23,62–49,60 дюйма) по горизонтали, обратитесь к представителю сервисной службы. Если в обходной лоток необходимо загрузить бумагу длиной 600 мм (23,62 дюйма) и более по горизонтали, длина по вертикали не должна превышать 305 мм (12,1 дюйма).

*3 Если установлен только встроенный многоцелевой фальцовщик, использование бумаги шириной более 297 мм невозможно.





*4 При использовании бумаги размером более 432 мм (17 дюймов) возможно ее сморщивание, сбой при подаче в аппарат или замятия.

Лоток 3 (ЛБЕ)

Тип и плотность бумаги	Формат бумаги	Емкость лотка
60–300 г/м ² (16 фунт. Высокосортная-110 фунт. Обложка) Обыкн.бумага 1–Толст.бумага 4	 Регион А A4	1000 листов × 2
	 Регион Б 8 ¹ / ₂ × 11	
60–300 г/м ² (16 фунт. Высокосортная-110 фунт. Обложка) Обыкн.бумага 1–Толст.бумага 4	 Регион А 8 ¹ / ₂ × 11 [*] 1	1000 листов × 2
	 Регион Б A4 [*] 1	

*1 Для загрузки бумаги любого из указанных выше форматов обратитесь к представителю сервисной службы.

Лоток большой емкости (ЛБЕ)

Тип и плотность бумаги	Формат бумаги	Емкость лотка
60–300 г/м ² (16 фунт. Высокосортная-110 фунт. Обложка) Обыкн.бумага 1– Толст.бумага 4	 Регион А A4	1500 листов (80 г/м ² , высокосортная 20 фунт.)
	 Регион Б 8 ¹ / ₂ × 11	
60–300 г/м ² (16 фунт. Высокосортная-110 фунт. Обложка) Обыкн.бумага 1– Толст.бумага 4	 Регион А B5 JIS [*] 1, 8 ¹ / ₂ × 11 [*] 1	1500 листов (80 г/м ² , высокосортная 20 фунт.)
	 Регион Б A4 [*] 1, B5 JIS [*] 1	

*1 Для загрузки бумаги любого из указанных выше форматов обратитесь к представителю сервисной службы.

Замечания по специальной бумаге

Тип бумаги	Примечание
Выбор плотной бумаги	стр. 215 "Ориентация плотной бумаги и рекомендуемый статус"
Выбор конвертов	стр. 217 "Ориентация конвертов и рекомендуемое состояние"
Выбор бланков	стр. 220 "Загрузка бумаги с фиксированной ориентацией или бумаги для двусторонней печати"
Выбор этикеточной бумаги (самоклеющиеся этикетки)	Мы рекомендуем использовать указанную бумагу для этикеток. При использовании другой бумаги, кроме указанной, нормальная работа и качество не гарантируются.
Выбор прозрачной пленки	При использовании прозрачных пленок внимательно проверяйте стороны печати. Неправильная загрузка может привести к проблемам. Убирайте копии или отпечатанные листы по одному.
Выбор прозрачной бумаги	<ul style="list-style-type: none"> • При загрузке прозрачной бумаги всегда используйте бумагу с длинными волокнами. • Убирайте копии или отпечатанные листы по одному.

Толщина бумаги для каждого значения плотности

Толщина бумаги	Плотность бумаги
Тонкая бумага	52-59 г/м ² (14-15 фунт. Высokосортная)
Обычная бумага 1	60-74 г/м ² (16-20 фунт. Высokосортная)
Обычная бумага 2	75-81 г/м ² (20 фунт. Высokосортная)
Средняя толщина	82-105 г/м ² (20-28 фунт. Высokосортная)
Плотная бумага 1	106-169 г/м ² (28 фунт. Высokосортная – 90 фунт. Указатель)
Плотная бумага 2	170-220 г/м ² (65-80 фунт. Обложка)

Толщина бумаги	Плотность бумаги
Тол.бум.3	221–256 г/м ² (80 фунт. Обложка–140 фунт. Указатели)
Толст.бумага 4	257–300 г/м ² (140 фунт. Указатель – 110 фунт. Обложка)

Бумага, не подходящая для использования

ВНИМАНИЕ

- Не используйте скрепленные скобами листы бумаги, алюминиевую фольгу, картон и любые виды токопроводящей бумаги. Это может привести к возгоранию.

Бумага, приводящая к сбоям

Не используйте никакие из приведенных ниже видов обработанной бумаги. Это может привести к возникновению неисправностей.

- Бумага для струйных принтеров
- Термобумага
- Бумага для художественных работ
- Алюминиевая фольга
- Копировальная бумага
- Электропроводящая бумага
- Бумага с линиями перфорации
- Бумага с окантованными (загнутыми) краями
- Конверты с окнами
- Карточки с разделителями
- Прозрачная ОНР-пленка для цветного копирования

Не копируйте и не печатайте на страницах, на которых уже выполнялась печать.

Бумага, приводящая к замятию

Не используйте бумагу следующих типов. Это может привести к замятию бумаги.

- Имеющая перегибы, сложенная или мятая бумага
- Перфорированная бумага
- Скользящая бумага
- Порванная бумага
- Грубая бумага

- Тонкая бумага с небольшой жесткостью
- Бумага с пыльной поверхностью

При использовании бумаги, скрученной от влажности или сушки, может произойти замятие бумаги или скоб.

Не загружайте листы, которые уже использовались для печати на другом устройстве. Это может привести к нарушению загрузки бумаги, так как пудра, используемая для предотвращения сдвигов, может налипать на валики для бумаги.

↓ Примечание

- Замятие бумаги возможно даже при использовании рекомендованной бумаги, в зависимости от ее состояния.

Хранение бумаги

При хранении бумаги всегда соблюдайте перечисленные ниже меры предосторожности:

- Не храните бумагу в местах, подвергающихся воздействию прямых солнечных лучей.
- Храните бумагу в сухих помещениях (влажность не более 70%).
- Храните бумагу на ровной поверхности.
- Не храните бумагу в вертикальном положении.
- Вскрытые пачки храните в пластиковых пакетах.

Сохранение качества копий



- При продолжительном воздействии интенсивного света или влаги копии обесцвечиваются. Для сохранения качества копий рекомендуется хранить их в папках в темном и сухом месте.
- При сгибании отпечатков тонер осыпается на местах сгиба.
- При хранении копий в указанных ниже условиях тонер может расплыться:
 - При наложении новых отпечатков на частично высохшие отпечатки
 - Если для обработки отпечатков используются клеи на основе растворителей
 - Если отпечатки длительное время находятся на подставках из хлорированного пластика в условиях высокой температуры
 - Если отпечатки хранятся в условиях очень высокой температуры, например, рядом с нагревателем

Ориентация плотной бумаги и рекомендуемый статус

При загрузке в лотки для бумаги или в обходной лоток толстой бумаги плотностью 106-300 г/м² (28 фунтов высокосортная - 110 фунтов обложка) во избежание замятия и потери качества изображения следуйте приведенным ниже рекомендациям.

Ориентация бумаги

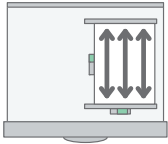
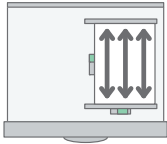
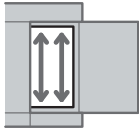
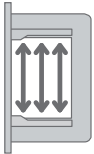
Плотная бумага должна подаваться в направлении волокон. Укладывайте бумагу в направлении волокон, как показано на диаграмме ниже:

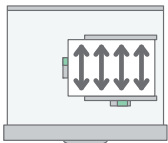
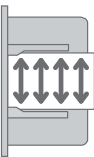
Направление волокон бумаги	Лотки 1-4	Лоток 3 (ЛБЕ)	Лоток большой емкости (ЛБЕ)	Обходной лоток
				
		Не рекомендуется	Не рекомендуется	

Хранение бумаги

- Температура: 20–25°C (68–77°F)
- Влажность: 30-65%

Не используйте одновременно бумагу, которая хранилась в разных условиях.

Минимальное количество листов

- 20 и более листов (лотки на аппарате/дополнительный нижний блок лотков)

После загрузки бумаги прижмите стопку ограничителями.

↓ Примечание

- При печати на плотной гладкой бумаге следует тщательно пролистать бумагу перед загрузкой. В противном случае могут возникать замятия и сбои подачи. Если листы продолжают сминаться или подаваться одновременно, загружайте их из обходного лотка по одному.
- В зависимости от бумаги достижение надлежащей производительности и качества при рекомендованных условиях может оказаться невозможным.

- Отпечатанный лист может скручиваться. Если напечатанный лист скручивается, исправьте это.

Ориентация конвертов и рекомендуемое состояние

Размещение оригинала на стекле экспонирования и загрузка конвертов зависит от формы и ориентации конвертов.

★ Важно

- Не выполняйте печать на конвертах следующих видов:
 - Конверты с окнами
 - Влажные конверты

Перед укладкой конвертов

- Для загрузки конвертов с открытым клапаном используйте конверты длиной не менее 148 мм (5,9 дюйма) с открытым клапаном. Укладывайте конверты с полностью открытыми клапанами. В зависимости от длины или формы клапана конверта может произойти замятие бумаги.
- Перед загрузкой конвертов сожмите их, чтобы вышел воздух, и разравняйте все края. Если они загнуты или помяты, распрямите ведущие края (те, которые подаются в аппарат), проведя по ним карандашом или линейкой.

↓ Примечание

- Для получения сведений о рекомендуемых конвертах обратитесь к местному дилеру.
- Функцию двусторонней печати невозможно использовать с конвертами.
- Для обеспечения надлежащего качества печати задайте ширину верхнего, нижнего, левого и правого полей равной не менее 15 мм.
- При использовании листа бумаги неравномерной толщины отпечатанное изображение может оказаться нечетким. Распечатайте несколько листов и проверьте результат.
- При повышенной температуре или влажности может качество печати может снизиться или может смяться конверт.
- В зависимости от среды печати даже при использовании рекомендованных конвертов результат печати может снизиться или выводимые конверты могут сминаться.
- При последующей печати на другой бумаге после печати нескольких конвертов выждите приблизительно одну минуту, чтобы аппарат успел выполнить необходимые корректировки.





Использование функции копирования

Ориентация конвертов	Стекло экспонирования	Лотки 1-4	Обходной лоток
<p>Конверты с боковым клапаном </p> 	 <p>Клапаны: открыты</p> <p>Сторона сканирования: лицевой стороной вниз</p>	 <p>Клапаны: открыты</p> <p>Сторона для печати: лицевой стороной вверх</p>	 <p>Клапаны: открыты</p> <p>Сторона для печати: лицевой стороной вниз</p>
<p>Конверты с боковым клапаном </p> 	 <p>Клапаны: закрыты</p> <p>Сторона сканирования: лицевой стороной вниз</p>	 <p>Клапаны: закрыты</p> <p>Сторона для печати: лицевой стороной вверх</p>	 <p>Клапаны: закрыты</p> <p>Сторона для печати: лицевой стороной вниз</p>

9

При загрузке конвертов указывайте размер и толщину конверта.
стр. 90 "Копирование на конверты"

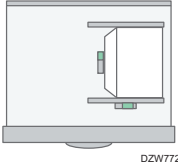
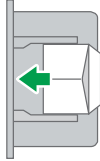
Использование функции принтера

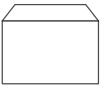
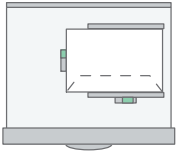
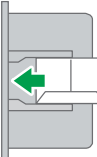
Ориентация конвертов	Лотки 1-4	Обходной лоток
<p>Конверты с боковым клапаном </p> 	 <p style="text-align: center;"><small>DZW772</small></p> <p>Клапаны: открыты Сторона для печати: лицевой стороной вверх</p>	 <p>Клапаны: открыты Сторона для печати: лицевой стороной вниз</p>
<p>Конверты с боковым клапаном  *1</p> 	 <p style="text-align: center;"><small>DZW771</small></p> <p>Клапаны: закрыты Сторона для печати: лицевой стороной вверх</p>	 <p>Клапаны: закрыты Сторона для печати: лицевой стороной вниз</p>

*1 Поставьте флажок в поле [Поворот на 180 градусов] на вкладке [Ввод/Выв.], а затем печатайте.

При загрузке конвертов выберите "Конверт" в качестве типа бумаги с помощью параметра [Парам. лотка/бумаги] и драйвера принтера, а затем укажите толщину конверта.

стр. 141 "Печать на конвертах"

Загрузка бумаги с фиксированной ориентацией или бумаги для двусторонней печати

Для выполнения печати на бланках или деловых бумагах, на которых присутствуют логотипы или узоры, убедитесь в правильности настройки параметров этого аппарата, чтобы оригиналы правильно распечатывались на бумаге с фиксированной ориентацией (сверху вниз) или двусторонней бумаге.

Копирование на бланки



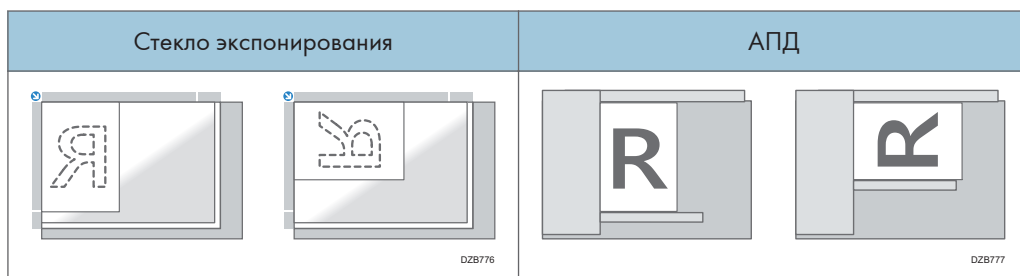

Установите параметры аппарата, как показано ниже, затем разместите оригинал и загрузите бумагу.

- [Инструменты пользователя] ► [Функции копира/сервера документов] ► [Бумага/Подача бумаги] ► [Настройка бланка] ► [Да]

Ориентация оригинала

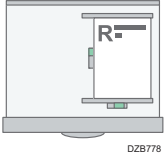
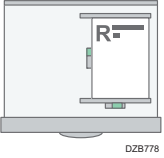
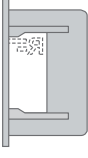
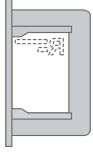
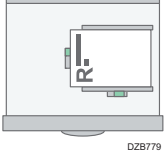
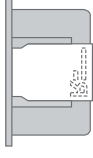
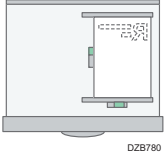
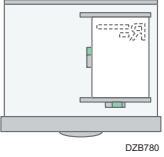

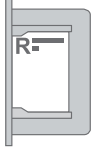
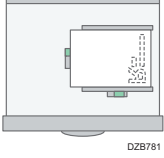
Ориентация бумаги

Сторона копирования	Лотки 1-4	Лоток 3 (ЛБЕ)	Лоток большой емкости (ЛБЕ)	Обходной лоток
Односторонние оригиналы	 DZB778	 DZB778	 DZB782	 DZB784
	 DZB779			 DZB785
Двусторонние оригиналы * 1	 DZB780	 DZB780	 DZB783	 DZB786
	 DZB781			 DZB787







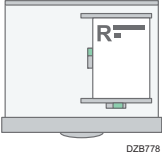
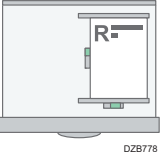
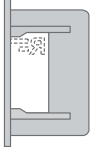
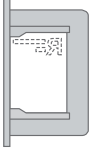

* 1 Для печати первой страницы на стороне бланка

Печать на бланках с помощью драйвера печати

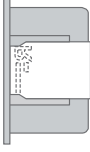
Установите параметры аппарата, как показано ниже.

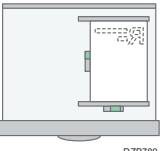
- [Инструменты пользователя] ► [Функц.принт.] ► [Система] ► [Подача/вывод бумаги] ► [Настройка бланка] ► [Автообнаружение]

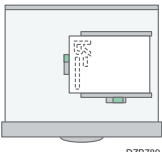
Ориентация бумаги

Сторона копирования	Лотки 1-4	Лоток 3 (ЛБЕ)	Лоток большой емкости (ЛБЕ)	Обходной лоток
Односторонние оригиналы	 DZB778	 DZB778	 DZB782	 DZB784
	 DZB788			 DZB790
Двусторонние оригиналы	 DZB780	 DZB780	 DZB783	 DZB786
	 DZB789			 DZB791

 **Примечание**

- Если для параметра [Настройка бланка] выбрано значение [Вкл. (всегда)], можно выполнять печать на бланках, когда тип бумаги в настройках драйвера печати установлен на [Бланк].
- Если в процессе печати задание изменилось с односторонней на двустороннюю печать, односторонний вывод после первой копии может печататься в другом направлении. Чтобы вся бумага выводилась в одном направлении, укажите разные входные лотки для односторонней и двусторонней печати. Помните также, что в лотке, выбранном для односторонней печати, двусторонняя печать должна быть заблокирована.

Рекомендуемые размеры и плотность оригиналов

Регион **A** (главным образом страны Европы и Азии)

Размещение оригинала		Размер оригинала	Плотность оригинала
Стекло экспонирования		До A3	-
АПД	Односторонние оригиналы	A3-B6 JIS (Японский промышленный стандарт), A6 ^{*1} 11 × 17 ^{1/2} × 8 ^{1/2} ^{*2}	40-128 г/м ² (11-34 фунт. Высокосортная) ^{*3}
	Двусторонние оригиналы	A3-A5, A6 ^{*1} 11 × 17 ^{1/2} × 8 ^{1/2} ^{*2}	52-128 г/м ² (14-34 фунт. Высокосортная) ^{*3}
	Режим смешанных x форматов	A3, B4 JIS, A4, B5 JIS, 11 × 17, 8 ^{1/2} × 13, 8 ^{1/2} × 11	52-81 г/м ² (14-20 фунт. Высокосортная)

*1 При использовании модуля малых форматов на однопроходном дуплексном АПД.

*2 5^{1/2} × 8^{1/2} может использоваться только в функции сканера.

*3 При использовании модуля малых форматов на однопроходном дуплексном АПД: 64-128 г/м² (17-34 фунтов высокосортная)

Регион **B** (главным образом страны Северной Америки)

Размещение оригинала		Размер оригинала	Плотность оригинала
Стекло экспонирования		До 11 × 17	-

Размещение оригинала		Размер оригинала	Плотность оригинала
АПД	Односторонние оригиналы	11 × 17□-5 ¹ / ₂ × 8 ¹ / ₂ A3□-A5 ^{*1} , A6 ^{*2}	40-128 г/м ² (11-34 фунт. Высокосортная) ^{*3}
	Двусторонние оригиналы	11 × 17□-5 ¹ / ₂ × 8 ¹ / ₂ A3□-A5 ^{*1} , A6 ^{*2}	52-128 г/м ² (14-34 фунт. Высокосортная) ^{*3}
	Режим смешанных форматов	11 × 17□, 8 ¹ / ₂ × 14□, 8 ¹ / ₂ × 11, 10 × 14□, 7 ¹ / ₄ × 10 ¹ / ₂ □, A3□, A4	52-81 г/м ² (14-20 фунт. Высокосортная)

*1 A5 может использоваться только в функции сканера.

*2 При использовании модуля малых форматов на однопроходном дуплексном АПД.





*3 При использовании модуля малых форматов на однопроходном дуплексном АПД: 64-128 г/м² (17-34 фунтов высокосортная)



↓ Примечание

- Можно размещать оригиналы, формат которых находится в пределах максимальных размеров области сканирования.
- стр. 333 "Технические характеристики основного блока"
- На обеих сторонах оригинала существует слепая область. Даже при правильном расположении оригиналов на стекле экспонирования или в устройстве АПД по четырем сторонам копии могут оставаться слепые поля.
- стр. 333 "Технические характеристики основного блока"
- Размещать оригиналы разных форматов можно только в режиме смешанных форматов.













Размеры, распознаваемые функцией автовыбора бумаги

 Регион **A** (главным образом страны Европы и Азии)







Размещение оригинала	A3 	B4 JIS 	A4	B5 JIS	A5 	A5 	B6 JIS
Стекло экспонирования	✓*4	✓*4	✓*1*4	✓*4	✓*4	_*2*4	-
АПД	✓	✓	✓	✓	✓	✓	✓*3



Размещение оригинала	11 × 17 	8 ¹ / ₂ × 11	8 ¹ / ₂ × 13 
Стекло экспонирования	-	_*1	✓*7
АПД	✓*5	✓*6	✓*7

✓: Распознаваемый формат -: Нераспознаваемый формат













- *1 По умолчанию A4. Чтобы изменить автоматически распознаваемый формат бумаги с A4 на 8¹/₂ × 11, обратитесь к представителю сервисной службы.
- *2 Если вы хотите распознавать формат бумаги меньше A5 , обратитесь к представителю сервисной службы.
- *3 Использование режима двустороннего сканирования невозможно.
- *4 Чтобы изменить автоматически распознаваемый формат бумаги с A3 , A4, A5 , B4 JIS  или B5 JIS на 8K , 16K, обратитесь к представителю сервисной службы.
- *5 По умолчанию определяется формат 11 × 17 . Чтобы изменить автоматически распознаваемый формат бумаги с 11 × 17  на 8K , обратитесь к представителю сервисной службы.
- *6 По умолчанию - 8¹/₂ × 11. Чтобы изменить распознаваемый формат с 8¹/₂ × 11 на 16K , обратитесь к представителю сервисной службы.
- *7 По умолчанию определяется формат 8¹/₄ × 13 . Чтобы изменить автоматически распознаваемый формат бумаги с 8¹/₂ × 13  на 8 × 13  или 8¹/₂ × 13 , обратитесь к представителю сервисной службы.

 **Регион Б (главным образом страны Северной Америки)**

Размещение оригинала	11 × 17 	8 ¹ / ₂ × 14 	8 ¹ / ₂ × 11 	8 ¹ / ₂ × 11 	5 ¹ / ₂ × 8 ¹ / ₂ 	5 ¹ / ₂ × 8 ¹ / ₂ 
Стекло экспонирования	✓	✓*6	✓*1	✓*1	✓	_*2
АПД	✓*5	✓*4	✓*3	✓*3	✓	✓

Размещение оригинала	10 × 14 	7 ¹ / ₄ × 10 ¹ / ₂ 	A3 	A4
Стекло экспонирования	-	-	-	_*1
АПД	✓	✓	✓	✓

✓: Распознаваемый формат - : Нераспознаваемый формат

- *1 По умолчанию 8¹/₂ × 11. Чтобы изменить автоматически распознаваемый формат бумаги с 8¹/₂ × 11 на А4, свяжитесь с представителем сервисной службы.
- *2 Чтобы распознавать формат меньше 5¹/₂ × 8¹/₂ , обратитесь к представителю сервисной службы.
- *3 По умолчанию - 8¹/₂ × 11. Чтобы изменить распознаваемый формат с 8¹/₂ × 11 на 8 × 10  или 7¹/₄ × 10¹/₂ , обратитесь к представителю сервисной службы.
- *4 По умолчанию определяется формат 8¹/₂ × 14 . Чтобы изменить распознаваемый формат с 8¹/₂ × 14  на 8¹/₂ × 13²/₅  or 8¹/₂ × 13 , обратитесь к представителю сервисной службы.
- *5 По умолчанию определяется формат 11 × 17 . Чтобы изменить распознаваемый формат с 11 × 17  на 11 × 15K , обратитесь к представителю сервисной службы.
- *6 Можно изменить распознаваемый формат с 8¹/₂ × 14  на 8¹/₂ × 13²/₅ , используя [Автоопределение: переключение формата бумаги при определении Legal/Oficio] в меню Tray Paper Settings.

 **Примечание**

- Если формат оригинала относится к одному из указанных ниже, аппарат может автоматически не распознать формат бумаги. Выберите размер бумаги вручную.
 - Темные оригиналы с большим количеством текста и рисунков
 - Оригиналы, содержащие сплошные изображения
 - Оригиналы, содержащие сплошные изображения вдоль кромок
 - Оригиналы с индексными выступами, ярлыками или другими выступающими частями

- Прозрачные оригиналы, например, ОНР-пленка или калька
- Оригиналы с глянцевыми поверхностями
- Переплетенные оригиналы толщиной более 10 мм (0,4 дюйма), например, книги
- При сканировании через АПД оригинала, формат которого невозможно распознать автоматически, формат отсканированного изображения будет отличаться от оригинального.
- При загрузке оригинала, формат которого невозможно распознать автоматически, укажите формат оригинала или выберите лоток для бумаги такого же формата, как у оригинала. В случае неправильной настройки параметров печати выходное изображение может оказаться неполноформатным или отличаться от ожидаемого.

Замена тонера

Можно увидеть процедуру замены тонера, посмотрев видеоролик на панели управления.

См. "Контактная информация", Руководство пользователя (полная версия).

★ Важно

- После появления на панели управления сообщения с предложением о замене тонера необходимо заменить тонер.
- В случае использования тонера другого типа аппарат может выйти из строя.
- При замене тонера не выключайте питание аппарата. В случае пополнения тонера при выключенном питании отменяются заданные настройки, в результате чего процесс печати не будет возобновлен.
- Тонер следует хранить в сухом месте, защищенном от прямого солнечного света, при температуре не выше 35°C.
- Емкость с тонером следует хранить в горизонтальном положении.
- После извлечения картриджа из аппарата не встряхивайте его, пока он находится горлышком вниз. Тонер может рассыпаться.
- После удаления картриджа с чернилами не прикасайтесь к внутренним частям аппарата.
- Не рекомендуется многократно извлекать и устанавливать тонер-картридж, так как оставшийся тонер может высыпаться.
- Пополнение тонера следует производить в порядке, представленном на экране.

1. Нажмите кнопку [Смотреть видео].

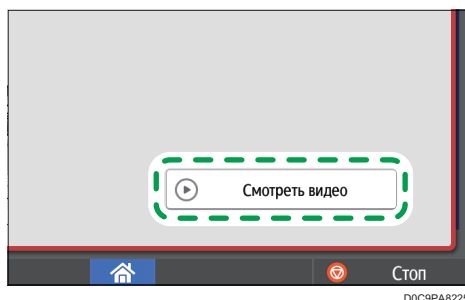

Нажмите [Проверить статус], а затем нажмите [Провер.] на вкладке [Статус аппарата].

2. Нажмите кнопку воспроизведения [▶].

3. Замените тонер в порядке, показанном на видео.

↓ Примечание

- Передача данных на факс или сканер может производиться даже после израсходования тонера. Однако передача факса невозможна в том случае, если количество приемов и передач, выполненных модулем факса после израсходования тонера, и количество сеансов

связи, не зафиксированных в журнале, в общей сложности превышает 1 000. Производите замену тонера заблаговременно.

- Во время отображения на экране сообщения о необходимости замены тонера отчет о содержимом памяти для отправки документов из памяти не распечатывается.
- Если  отобразится при наличии достаточного количества тонера, потрясите картридж, держа его отверстием вверх, и установите обратно.

Меры предосторожности при хранении тонера

ПРЕДУПРЕЖДЕНИЕ

- Не храните тонер (новый или использованный) или емкости с находящимся внутри тонером в местах возможного присутствия открытого пламени. Воспламенение тонера может привести к ожогам или возгоранию.

ВНИМАНИЕ

- Не оставляйте следующие предметы в местах, доступных для детей:
 - Тонер (новый или использованный)
 - Емкости с находящимся внутри тонером
 - Детали, соприкасающиеся с тонером

Меры предосторожности при замене тонера

ПРЕДУПРЕЖДЕНИЕ

- Не бросайте перечисленные ниже предметы в огонь. При контакте с открытым пламенем происходит воспламенение тонера с возможным причинением ожогов.
 - Тонер (новый или использованный)
 - Емкости с находящимся внутри тонером
 - Детали, соприкасающиеся с тонером

- Не собирайте рассыпавшийся тонер (включая использованный) с помощью пылесоса. Собранный тонер может стать причиной возгорания или взрыва из-за образования искры на электрических контактах в пылесосе. Однако для этой цели можно использовать промышленный пылесос, рассчитанный на сбор тонера. Просыпавшийся тонер следует собрать влажной тряпкой во избежание дальнейшего разброса.

ПРЕДУПРЕЖДЕНИЕ

- Далее объясняются предупреждающие сообщения на пластиковом пакете, используемом для упаковки данного изделия:
 - Не оставляйте полиэтиленовые материалы (пакеты и пр.), входящие в комплект поставки данного аппарата, в зоне досягаемости младенцев и маленьких детей. Контакт полиэтиленовых материалов с внешними органами дыхания ребенка (носом, ртом) может вызвать удушье.

ВНИМАНИЕ

- В случае возникновения следующих обстоятельств при работе с тонером следует сначала принять экстренные меры, после чего обратиться за медицинской помощью (при необходимости).
 - В случае вдыхания тонера следует обильно прополоскать горло водой и переместить пострадавшего на свежий воздух.
 - В случае проглатывания тонера следует разбавить содержимое желудка большим количеством воды.
 - В случае попадания тонера в глаза следует обильно промыть их водой.

- Не вдыхайте тонер во время извлечения застрявшей бумаги или пополнения/замены тонера (нового или использованного).

- При извлечении застрявшей бумаги или пополнении/замене тонера (нового или использованного) старайтесь не допускать попадания тонера на кожу или одежду.

- В случае загрязнения кожи или одежды в результате попадания на них тонера (нового или использованного) выполните следующие действия:
 - Если тонер попал на кожу, тщательно промойте этот участок водой с мылом.
 - В случае попадания тонера на одежду промойте загрязненный участок холодной водой. В случае контакта загрязненного участка с горячей водой тонер въедается в волокна ткани, и выведение такого пятна может оказаться невозможным.

- При замене емкости с тонером (включая использованный) или содержащих его расходных материалов соблюдайте осторожность во избежание разбрызгивания тонера. После извлечения использованных расходных материалов и закрывания крышки контейнера (при наличии таковой) помещайте их в пакет.

- Не открывайте емкости с находящимся внутри тонером с применением усилий, а также не разрушайте и не сдавливайте их. Рассыпание тонера может привести к его случайному попаданию в организм или загрязнению одежды, рук или пола.

Утилизация израсходованного тонера

Повторное использование израсходованного тонера не допускается.

При утилизации отработанного картриджа поместите его в коробку или пластиковый пакет, стараясь не рассыпать тонер.

 **Регион А** (главным образом страны Европы и Азии)

Если вам нужно утилизировать контейнер с использованным тонером, обратитесь в местный офис продаж. Если вы решили утилизировать его самостоятельно, обращайтесь с ним как с обычными пластиковыми отходами.

 **Регион Б** (главным образом страны Северной Америки)

Посетите веб-сайт регионального представительства, чтобы получить информацию по переработке расходных материалов, или переработайте продукты в соответствии с требованиями местных органов управления или частных перерабатывающих компаний.

Пополнение скоб

Обратитесь к своему поставщику расходных материалов и подготовьте новые скобы для пополнения после того, как на экране появится сообщение "Скрепок почти не осталось.". После появления на панели управления сообщения с предложением о замене скоб следует заменить скобы.

⚠ ВНИМАНИЕ

- При работе с аппаратом не вставляйте руки внутрь блока сшивания скобами, которым оснащен финишер. Это может привести к травмированию пальцев в результате их защемления внутри аппарата.

★ Важно

- При использовании нереконмендованного картриджа могут возникнуть сбои или замятия.

Уточнение контактных данных поставщика расходных материалов

Нажмите кнопку [Сведения об аппарате] на экране [Проверить статус], чтобы проверить телефонный номер для заказа расходных материалов.

См. "Контактная информация", Руководство пользователя (полная версия).

Пополнение скоб

Подробная инструкция по пополнению скоб показана в видеоролике, отображаемом на экране.

1. Нажмите кнопку [Смотреть видео].

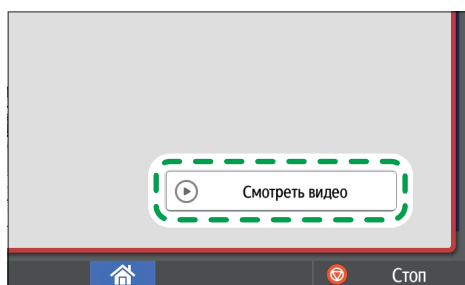

DOC9PA8225

Нажмите [Проверить статус], а затем нажмите [Провер.] на вкладке [Статус аппарата].

2. Нажмите кнопку воспроизведения (▶).
3. Пополните скобы в порядке, показанном на видео.

↓ Примечание

- Если, удерживая картридж с обеих сторон, вы не можете поднять верхний блок, это означает, что внутри остались неизрасходованные скобы. Продолжайте пользоваться аппаратом, не пополняя скобы.

Замена емкости для отработанного тонера

Сообщение "Бутылка для отработанного тонера почти заполнена." означает, что вскоре потребуется заменить емкость для отработанного тонера. Подготовьте новую емкость для отработанного тонера.

См. "Контактная информация", Руководство пользователя (полная версия).

Порядок замены емкости для отработанного тонера показан в видеоролике, отображаемом на панели управления аппарата.

★ Важно

- В целях безопасного и правильного использования, обязательно прочтите раздел "Техника безопасности" перед заменой расходных материалов аппарата.
- Повторное использование емкости для отработанного тонера не допускается.
- Во избежание попадания тонера из емкости с отработанным тонером на пол, стол и другие предметы накройте их газетными листами.

1. Нажмите кнопку [Смотреть видео].

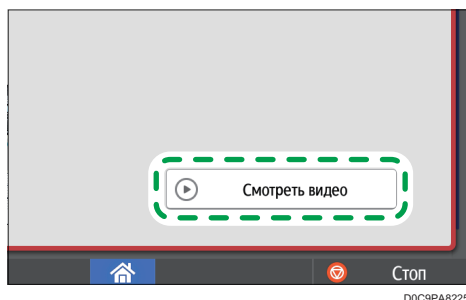

Нажмите [Проверить статус], а затем нажмите [Провер.] на вкладке [Статус аппарата].

2. Нажмите кнопку воспроизведения (▶).
3. Замените емкость для отработанного тонера в порядке, показанном на видео.

Меры предосторожности при замене емкости для отработанного тонера

⚠ ПРЕДУПРЕЖДЕНИЕ

- Не храните тонер (новый или использованный) или емкости с находящимся внутри тонером в местах возможного присутствия открытого пламени. Воспламенение тонера может привести к ожогам или возгоранию.

ПРЕДУПРЕЖДЕНИЕ

- Не бросайте перечисленные ниже предметы в огонь. При контакте с открытым пламенем происходит воспламенение тонера с возможным причинением ожогов.

- Тонер (новый или использованный)
- Емкости с находящимся внутри тонером
- Детали, соприкасающиеся с тонером

- Не собирайте рассыпавшийся тонер (включая использованный) с помощью пылесоса. Собранный тонер может стать причиной возгорания или взрыва из-за образования искры на электрических контактах в пылесосе. Однако для этой цели можно использовать промышленный пылесос, рассчитанный на сбор тонера. Просыпавшийся тонер следует собрать влажной тряпкой во избежание дальнейшего разброса.

- Далее объясняются предупреждающие сообщения на пластиковом пакете, используемом для упаковки данного изделия:
 - Не оставляйте полиэтиленовые материалы (пакеты и пр.), входящие в комплект поставки данного аппарата, в зоне досягаемости младенцев и маленьких детей. Контакт полиэтиленовых материалов с внешними органами дыхания ребенка (носом, ртом) может вызвать удушье.

ВНИМАНИЕ

- Не оставляйте следующие предметы в местах, доступных для детей:

- Тонер (новый или использованный)
- Емкости с находящимся внутри тонером
- Детали, соприкасающиеся с тонером

- В случае возникновения следующих обстоятельств при работе с тонером следует сначала принять экстренные меры, после чего обратиться за медицинской помощью (при необходимости).

- В случае вдыхания тонера следует обильно прополоскать горло водой и переместить пострадавшего на свежий воздух.
- В случае проглатывания тонера следует разбавить содержимое желудка большим количеством воды.
- В случае попадания тонера в глаза следует обильно промыть их водой.

- Не вдыхайте тонер во время извлечения застрявшей бумаги или пополнения/замены тонера (нового или использованного).

ВНИМАНИЕ

- При извлечении застрявшей бумаги или пополнении/замене тонера (нового или использованного) старайтесь не допускать попадания тонера на кожу или одежду.
- В случае загрязнения кожи или одежды в результате попадания на них тонера (нового или использованного) выполните следующие действия:
 - Если тонер попал на кожу, тщательно промойте этот участок водой с мылом.
 - В случае попадания тонера на одежду промойте загрязненный участок холодной водой. В случае контакта загрязненного участка с горячей водой тонер вьедается в волокна ткани, и выведение такого пятна может оказаться невозможным.
- При замене емкости с тонером (включая использованный) или содержащих его расходных материалов соблюдайте осторожность во избежание разбрызгивания тонера. После извлечения использованных расходных материалов и закрывания крышки контейнера (при наличии таковой) помещайте их в пакет.
- Не открывайте емкости с находящимся внутри тонером с применением усилий, а также не разрушайте и не сдавливайте их. Рассыпание тонера может привести к его случайному попаданию в организм или загрязнению одежды, рук или пола.

Утилизация емкости с отработанным тонером

При утилизации емкости с отработанным тонером поместите ее в коробку или пластиковый пакет, стараясь не рассыпать тонер.

 **Регион А** (главным образом страны Европы и Азии)

При необходимости утилизации емкости с отработанным тонером обращайтесь к местному представителю компании-продавца. Если вы решили утилизировать его самостоятельно, обращайтесь с ним как с обычными пластиковыми отходами.

 **Регион Б** (главным образом страны Северной Америки)

Посетите веб-сайт регионального представительства, чтобы получить информацию по переработке расходных материалов, или переработайте продукты в соответствии с требованиями местных органов управления или частных перерабатывающих компаний.

10. Устранение неполадок

Предупреждающие сигналы

Аппарат подает предупреждающие звуковые сигналы, чтобы сообщить о замятии бумаги, об оставленном в аппарате оригинале или о другой возникшей проблеме. По слуху определите, какой из описанных ниже сигналов подается, и выполните необходимое действие для устранения проблемы.

Сигнал ^{*1}	Условие	Способ устранения
Короткий сигнал	Сигнал прикосновения/ уведомления Сигнал при входе в систему/ Сигнал при выходе из системы	-
Короткий, а затем длинный сигнал	Сигнал неверной операции	Введен неверный пароль. Введите правильный пароль. Если этот сигнал прозвучал после нажатия значка или клавиши, значит, у вас нет прав на использование функции или параметра. Войдите в систему, используя учетную запись пользователя с нужными правами, или обратитесь к администратору пользователей.
Долгий сигнал	Сигнал завершения операции Сигнал "Копир:задание завершено" Сигнал завершения печати факса Сигнал завершения передачи факса Сигнал завершения приема факса	Проверьте результат операции.

Сигнал *1	Условие	Способ устранения
Два длинных сигнала	Сигнал прогрева	Аппарат будет готов к использованию после включения или выхода из спящего режима.
Пять длинных сигналов	Сигнал автосброса	По истечении определенного периода времени простоя происходит сброс аппарата до состояния по умолчанию. Если вы выполняли и приостановили операцию, выполните ее повторно с самого начала.
Пять длинных сигналов (повторяется четыре раза)	Сигнал "Внимание" Сигнал "Копир: забыт оригинал" Сигнал "Сканер: забыт оригинал" Сигнал "Факс: забыт оригинал"	Убедитесь, что оригинал не остался на стекле экспонирования и бумага загружена в лоток для бумаги.
Пять коротких сигналов (повторяется пять раз)	Сигнал "Предупреждение"	Проверьте сообщение на экране и устраните проблему: удалите замятую бумагу или оригинал либо замените тонер.
12 коротких сигналов	Сигнал обнаружения пустой страницы	Убедитесь, что оригинал уложен в АПД стороной для сканирования вверх.

*1 В качестве примера в таблице выше используется заводской звуковой сигнал по умолчанию.

↓ Примечание

- Предупреждающий сигнал нельзя остановить. Аппарат подает сигнал, пока полностью не прозвучит предустановленный звуковой сигнал.
- Громкость и тип предупреждающего сигнала можно настроить в меню [Настройки] ► [Параметры системы] ► [Звук]. Тип звука можно задать для каждого условия, описанного в таблице выше. Также можно задать громкость звука во время использования факса в режиме «Без снятия трубки» или «Немедленная передача» в меню [Настройки] ► [Функции факса] ► [Друг.] ► [Настроить громкость звука]. После указания настроек нажмите [Начальный экран] (🏠).

- См. "Настройка громкости и варианта звукового сигнала", Руководство пользователя (полная версия).

Проверка индикаторов, значков и сообщений на панели управления

Аппарат оповещает о своем состоянии и статусе приложения посредством индикатора [Проверить статус] или сообщения на панели управления. Проверьте статус и устраните проблему соответствующим способом.









Индикатор [Проверить статус]



DZC702

- **Сообщение**
Отображается сообщение, указывающее на статус аппарата или приложения. Нажмите на сообщение, чтобы открыть полный текст. Также можно просмотреть несколько сообщений в виде списка.
- **Индикатор [Проверить статус]**
Если возникла проблема, например замялась бумага, вместе с появлением экранного сообщения загорится или замигает световой индикатор [Проверить статус]. Нажмите [Проверить статус], чтобы проверить статус аппарата или приложения, и устраните проблему соответствующим способом.

Если вместе с сообщением отображается значок

Если необходимо устранить проблему, например удалить замятую бумагу, в начале сообщения отображается значок. Описание каждого значка приведено в таблице ниже.

Значок	Условие	Решение и ссылка на дополнительную информацию
	Требуется техническое обслуживание или ремонт.	Подготовьте аппарат к техническому обслуживанию или рассмотрите возможность его ремонта.
	Замятие бумаги.	Посмотрите анимированное изображение на панели управления и удалите замятую бумагу. См. "Если возникло замятие бумаги или оригинала", Руководство пользователя (полная версия).
	Замятие оригинала.	Посмотрите анимированное изображение на панели управления и удалите замятый оригинал. См. "Если возникло замятие бумаги или оригинала", Руководство пользователя (полная версия).
	Бумага закончилась.	Загрузите бумагу в лоток. стр. 191 "Загрузка бумаги в лоток"
	Тонер почти пуст или закончился.	Подготовьте тонер для замены. Замените тонер, если он закончился. стр. 228 "Замена тонера" ↓ Примечание • Если значок  появляется, когда тонера еще много, выньте картридж для печати, следуя процедуре замена тонера, отображаемой на экране, и установите его снова.
	Емкость для сбора отработанного тонера заполнилась или почти заполнилась.	Подготовьте новую емкость для отработанного тонера. Замените емкость, когда она заполнится. стр. 233 "Замена емкости для отработанного тонера"

Значок	Условие	Решение и ссылка на дополнительную информацию
	Скобы почти или полностью закончились.	Подготовьте картридж для замены и загрузите его, когда закончатся скобы. стр. 232 "Пополнение скоб"
	Приемник дырокола заполнен.	Опустошите приемный контейнер. См. Руководство пользователя (полная версия).
	Крышка открыта.	Убедитесь, что все крышки аппарата и его опций закрыты.

Примечание

- Узнать названия и контактные данные для поставки расходных материалов можно в меню [Настройки] ► [Запрос]. После выполнения операции нажмите [Начальный экран] , чтобы закрыть раздел [Настройки].
- См. "Контактная информация", Руководство пользователя (полная версия).

Если горит или мигает индикатор [Проверить статус]

Индикатор [Проверить статус] оповещает пользователя о необходимости немедленного вмешательства.

Мигает красным

Аппарат не готов к использованию. Нажмите [Проверить статус], чтобы как можно скорее устранить проблему.

Мигает желтым

Необходимо провести техническое обслуживание аппарата в ближайшее время. Выполните соответствующую процедуру.

Открыть экран проверки статуса можно нажатием кнопки [Проверить статус]. Изучите на экране подробную информацию о статусе аппарата или приложения.

1. Нажмите [Проверить статус].

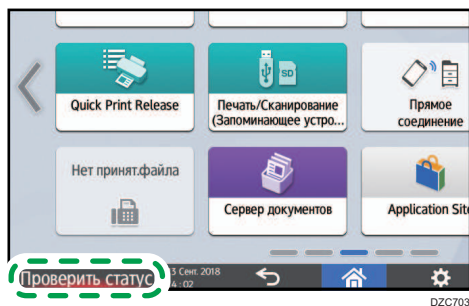

2. Нажмите [Проверить], чтобы изучить подробную информацию, и выполните необходимую процедуру.

стр. 240 "Если вместе с сообщением отображается значок"

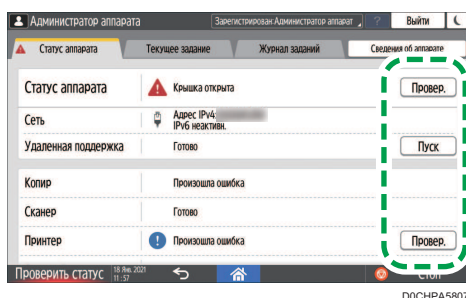

: Аппарат нельзя использовать.

: Некоторые функции аппарата недоступны или тонер почти закончился.

Примечание

- В зависимости от состояния аппарата, например, наличия замятой бумаги или открытой крышки, экран проверки статуса может открываться автоматически, без нажатия кнопки [Проверить статус].

Если работа аппарата невозможна

↓ Примечание

- Если на экране отображается сообщение, проверьте его содержание.
- стр. 250 "Если появляется сообщение и аппарат не работает"
- При подтверждении или изменении параметров в разделе [Настройки] по завершении операции нажмите [Начальный экран] (🏠), чтобы закрыть окно [Настройки].

Если аппарат неверно реагирует на действия с панели управления

Условие	Причина	Решение и ссылка на дополнительную информацию
Экран панели управления не подсвечен.	Аппарат находится в режиме ожидания.	Коснитесь экрана.
Экран не реагирует на прикосновения.	Питание аппарата выключено.	Убедитесь, что индикатор сетевого питания не горит, и включите основной переключатель питания аппарата. стр. 17 "Включение и выключение питания"
Аппарат не включается.	Сетевой кабель отсоединен от сетевой розетки.	Подсоедините провод заземления и вставьте кабель питания в розетку. См. Руководство пользователя (полная версия).
	Аппарат подключен к удлинителю.	Запрещается использовать удлинитель. Если вы убедились, что экран не загорается после прикосновения и индикатор сетевого питания не горит, отсоедините кабель питания от удлинителя и вставьте непосредственно в розетку.
	Возможно, возникла проблема с сетевой розеткой.	Если вы убедились, что экран не загорается после прикосновения и индикатор сетевого питания не горит, вставьте кабель питания в исправную розетку.

Условие	Причина	Решение и ссылка на дополнительную информацию
После включения аппарата на экране отображается только значок копира.	Выполняется запуск других функций аппарата помимо копира.	Время, необходимое для запуска функции, отличается в зависимости от функции. Подождите немного.
После включения аппарата при нажатии [Настройки] отображаются лишь некоторые элементы меню.	Выполняется запуск других функций аппарата помимо копира.	Время, необходимое для запуска функции, отличается в зависимости от функции. По мере запуска функций в меню [Настройки] начинают отображаться и другие элементы. Подождите немного.
Отображается экран входа в систему.	Установлена базовая аутентификация, аутентификация Windows или аутентификация LDAP.	Введите имя пользователя и пароль, а затем нажмите [Войти]. Для получения имени пользователя и пароля учетной записи обратитесь к администратору пользователей. стр. 58 "Вход в систему с панели управления"
Отображается диалоговое окно ввода кода пользователя.	Задана аутентификация по коду пользователя.	Введите код пользователя и нажмите [OK]. Чтобы получить код пользователя, обратитесь к администратору пользователей.
Функция не выполнена, или нельзя выполнить операцию.	Выбранную функцию нельзя выполнить во время выполнения другой функции.	Дождитесь завершения функции, а затем выполните следующую операцию. Для получения сведений о функциях, которые невозможно использовать одновременно, см.: стр. 417 "Совместимость функций" Во время создания резервной копии адресной книги с помощью Web Image Monitor или другим способом выполнение прочих функций невозможно. Они будут выполнены по окончании создания резервной копии.

Условие	Причина	Решение и ссылка на дополнительную информацию
Клавиша не отвечает или активируется другая клавиша.	В системе аппарата возникла временная неисправность.	Выключите аппарат, убедитесь, что индикатор сетевого питания выключен, подождите 10 секунд и снова включите питание.
Мультисенсорный экран, например, ввод и вывод, работает неправильно.	В непосредственной близости находится устройство или оборудование, создающее шум.	стр. 17 "Включение и выключение питания" Если сообщение не исчезло после перезапуска аппарата, рассмотрите возможность его ремонта.
Невозможно прервать операцию копирования даже нажатием кнопки [Стоп].	В системе аппарата возникла временная неисправность.	
Невозможно прервать операцию копирования или сканирования, даже если нажата кнопка [Стоп] и отображается экран входа в систему.	Задана базовая аутентификация, аутентификация Windows или LDAP, а пользователь, запустивший операцию копирования или сканирования, вышел из системы.	Войдите в систему аппарата, используя данные учетной записи пользователя, запустившего операцию копирования или сканирования, или данные администратора аппарата, и нажмите [Стоп].

Условие	Причина	Решение и ссылка на дополнительную информацию
Справка не отображается при нажатии клавиши [Справка] (?).	Используемое приложение не поддерживает функцию справки или значок ? неактивен из-за появления сообщения "Сбой подачи бумаги" или аналогичного ему сообщения.	Если значок ? неактивен, то функция справки недоступна. Закройте приложение или сообщение и повторите попытку.
	Значок ? неактивен, так как у пользователя нет права на использование функции браузера.	Функция справку недоступна, если у пользователя нет права на использование функции браузера. Если значок ? постоянно неактивен, узнайте у администратора пользователей имеете ли вы право на использование функции браузера. Администратор пользователей может изменить разрешения на доступ в адресной книге. См. Руководство пользователя (полная версия).
При нажатии клавиши [Справка] (?) открывается экран веб-браузера, но содержание справки не отображается.	Аппарат неправильно подсоединен к сети.	Проверьте, можете ли вы открыть веб-страницу, нажав [Веб-браузер]. Если веб-страница не отображается, проверьте правильность подключения аппарата к сети. См. "Выбор способа подключения к сети", Руководство пользователя (полная версия).
	Настройки браузера не предусматривают сохранение cookie-файлов.	Убедитесь, что в разделе меню [Веб-браузер] ► [Меню] (?) ► [Настройки] ► [Конфиденциальность и безопасность] ► [Принимать cookies] установлен флажок.

Условие	Причина	Решение и ссылка на дополнительную информацию
При нажатии клавиши [Энергосбереж.] (⏻) экран не выключается и аппарат не переходит в спящий режим.	Аппарат находится в состоянии, которое не позволяет ему перейти в спящий режим.	Проверьте состояние аппарата, при котором он не переходит в спящий режим. стр. 17 "Включение и выключение питания"
По истечении 4 минут после нажатия выключателя питания аппарат не выключается.	Невозможно выполнить выключение обычным способом.	Еще раз нажмите на основной переключатель питания. Если сообщение не исчезло после перезапуска аппарата, рассмотрите возможность его ремонта.
Питание аппарат выключается автоматически.	В еженедельном таймере задан параметр [Выкл. основн. питания].	Проверьте параметры [Быстрые настройки недельн.таймера] и [Подробные настр.недельного таймера] в меню [Настройки] ► [Параметры системы] ► [Дата / Время / Таймер] ► [Таймер].

Если аппарат неверно реагирует на команды, отправленные с компьютера

Условие	Причина	Решение и ссылка на дополнительную информацию
При использовании адресной книги из Device Manager NX отображается сообщение о неверном пароле, даже если введены правильные данные учетной записи.	На компьютере не установлен сертификат при включенном на аппарате протоколе SSL/TLS. В разделе меню "Ключ шифрования драйвера: Сложность шифрования" установлен вариант, отличный от [Простое шифрование]	Установите сертификат на компьютере. Чтобы получить сертификат, обратитесь к администратору сети. Задайте параметр [Простое шифр-ние] в разделе "Ключ шифр.драйв.:сложность шифрован." меню [Инструменты пользователя] ► [Параметры системы] ► [Настройки для администратора] ► [безопасность] ► [Расширенные настройки безопасности].

Условие	Причина	Решение и ссылка на дополнительную информацию
К аппарату нет доступа через Web Image Monitor.	Возникла проблема соединения между аппаратом и компьютером.	Проверьте кабель, соединяющий аппарат с компьютером, отсоедините и подсоедините его повторно. Дополнительно проверьте соединение с концентратором или маршрутизатором и при возможности выключите и включите устройство. Затем выключите аппарат, убедитесь, что индикатор сетевого питания выключен, подождите 10 и более секунд и включите аппарат. стр. 17 "Включение и выключение питания"
	Прокси-сервер указан.	В настройках прокси веб-браузера добавьте IP-адрес аппарата в качестве исключения. Проверить IP-адрес можно в блоке [Проверить статус] ► «Сеть».
Отображается сообщение "Ошибка в сертификате безопасности этого веб-сайта", и вы не можете подключиться к аппарату с помощью Web Image Monitor.	В блоке [Разрешить соединение SSL/TLS] выбран параметр [Только шифротекст].	Нажмите [Перейти на этот веб-сайт (не рекомендуется)]. Чтобы отменить отображение сообщения, войдите в систему аппарата в режиме администратора и выберите значение [Шиф./Незашифр.тек.] в блоке [SSL/TLS] ► "Разрешить соединение SSL/TLS" в меню [Управление устройством] ► [Конфигурация] ► "Безопасность".
	В начале URL-адреса введена строка «https».	Не вводите «s» после «http».

Если появляется сообщение и аппарат не работает

Сообщение	Условие	Решение и ссылка на дополнительную информацию
"Вызов серв. службы" SCxxx-xx Контакт Серийный номер аппарата	Требуется ремонт аппарата.	Рассмотрите возможность ремонта аппарата.
"Функциональные проблемы" SCxxx-xx Контакт Серийный номер аппарата	Возникла неполадка, которая требует технического обслуживания или ремонта аппарата.	<p>Подготовьте аппарат к техническому обслуживанию или рассмотрите возможность его ремонта.</p> <ul style="list-style-type: none"> Если сообщение на экране предлагает выключить и включить аппарат, возможно, неполадку можно устранить отключением питания аппарата, подождать 10 и более секунд, убедиться, что индикатор сетевого питания выключен, а затем включить аппарат. стр. 17 "Включение и выключение питания" Если отображается сообщение "Нажмите [Отмена] для отмены функций.", после нажатия кнопки [Отмена] вы можете продолжать использовать аппарат, за исключением той функции, в которой произошла неполадка.
"Подождите. "	Аппарат выходит из спящего режима.	<p>Подождите немного. Если по истечении 5 минут сообщение не исчезло, отключите питание аппарата, подождите 10 и более секунд после того, как убедились, что индикатор сетевого питания выключен, а затем включите питание. стр. 17 "Включение и выключение питания"</p>

Сообщение	Условие	Решение и ссылка на дополнительную информацию
"Подождите. "	Аппарат готовится к выполнению функции или выполняет процесс стабилизации изображения.	Подождите немного и не выключайте питание аппарата.
	Температура окружающей среды не соответствует диапазону рабочей температуры аппарата.	<p>Проверьте температуру в помещении и убедитесь, что она соответствует эксплуатационным требованиям аппарата. Если аппарат только что переместили на новое место, не используйте его в течение некоторого времени, чтобы он приспособился к новым условиям.</p> <p>См. Руководство пользователя (полная версия).</p> <p>Если даже при надлежащей температуре в помещении сообщение не исчезает по истечении 5 минут, подождите 10 и более секунд после того как убедились, что индикатор сетевого питания выключен, а затем включите питание.</p> <p>стр. 17 "Включение и выключение питания"</p>
"Подождите. "	Добавлены расходные материалы, например, тонер.	<p>Подождите немного и не выключайте питание аппарата. Если по истечении 5 минут сообщение не исчезло, отключите питание аппарата, подождите 10 и более секунд после того, как убедились, что индикатор сетевого питания выключен, а затем включите питание.</p> <p>стр. 17 "Включение и выключение питания"</p>
"Завершение работы... Подождите. Питание будет отключено автоматически. Макс. время ожидания: 4 минут(ы)"	Питание аппарата отключилось во время запуска аппарата или в режиме ожидания.	Дождитесь отключения питания.

↓ Примечание

- Если сообщение не исчезло после выполнения действий, описанных в следующем сообщении, возможно, в аппарате возникла временная неполадка. Отключите питание аппарата, подождите 10 и более секунд после того, как убедились, что индикатор сетевого питания выключен, а затем включите питание.
 - "Крышка открыта"
 - "Добавить тонер"/"Добавить скобы"
 - "Емкость для отработанного тонера заполнена." / "Приемник перфоратора полон."
 - "На стекле экспонирования оставлен оригинал"
 - "Нет бум."
- стр. 17 "Включение и выключение питания"

Если сообщение появилось во время использования функции копира

Сообщение	Условие	Решение и ссылка на дополнительную информацию
"Невозможно определить размер оригинала"	Оригинал неправильно помещен на аппарат.	Правильно разместите оригинал. После укладки оригинала на стекло экспонирования аппарат определяет его размер посредством открытия и закрытия крышки стекла экспонирования или АПД. При укладке оригинала откройте крышку или АПД под углом больше 30 градусов.
	На аппарат помещен оригинал, размер которого трудно определить, даже если это документ обычного размера, например, прозрачный документ или документ со стикерами.	При сканировании оригинала, размер которого трудно определить, укажите лоток для бумаги в блоке [Выбор бумаги]. Кроме того, при создании увеличенной или уменьшенной копии следует выбрать другой параметр, отличный от [Соотв.разм.бумаги]. стр. 225 "Размеры, распознаваемые функцией автовыбора бумаги"
	На аппарат помещен оригинал нестандартного размера.	При сканировании оригинала нестандартного размера укажите его размер в блоке [Настр.ориг.] ► [Размер оригинала] ► [Нестандартный размер].
"Cannot XXX paper of this size." "XXX недоступен для этого размера бумаги". ("2-стор.коп." или название указанного типа финишной обработки вместо XXX)	Задан размер бумаги, который не поддерживается при дуплексном копировании или выбранном типе финишной обработки.	Проверьте размер бумаги, который можно использовать при дуплексном копировании и выбранном типе финишной обработки, и загрузите ее в лоток. стр. 333 "Список технических характеристик"



Сообщение	Условие	Решение и ссылка на дополнительную информацию
"Превышено максимальное число листов для многостраничного сгиба."	Превышено максимальное число листов, которое может быть задано для многостраничного сгиба.	Проверьте число листов, которое может быть задано для многостраничного сгиба, и уменьшите число загружаемых оригиналов. стр. 333 "Список технических характеристик"
"Превышено макс. кол-во листов, которые можно использовать. Копирование будет приостановлено."	Если включена функция ограничения объема копий, то при превышении пользователем заданного для него верхнего предела объема копий копирование отменяется.	Для получения подробных сведений об ограничении объема копий обратитесь к администратору пользователей. Администратор пользователей может изменить пределы объема копий. См. Руководство пользователя (полная версия).
"Поместите след.оригинал в теч.указан.ниже секунд и нажм.[Пуск]."	Задано двустороннее копирование.	Если двустороннее копирование не выполняется, снимите флажки в полях [1-сторонний → 2-сторонний] и [2-сторонний → 2-сторонний].
"Достигнут предел стэплирования. "	Превышено количество страниц, которое можно скрепить скобами.	Проверьте количество листов, которые можно одновременно скрепить скобами, и уменьшите количество листов в оригинале, помещенном на аппарат. стр. 333 "Список технических характеристик"

Если сообщение появляется во время работы с сервером документов

Для получения подробных сведений о сообщениях, которые появляются во время печати документов, см. описание сообщений, отображаемых в функции копира.

стр. 253 "Если сообщение появилось во время использования функции копира"

Сообщение	Условие	Решение и ссылка на дополнительную информацию
"Невозможно удалить папку, т.к. она содержит заблокированные файлы. Обратитесь к администратору файлов."	Папка содержит заблокированный документ.	Попросите администратора файлов разблокировать документ. Администратор файлов может снять блокировку документов. См. "Задание привилегий доступа для документов, хранящихся на сервере документов", Руководство пользователя (полная версия).
"Невозможно определить размер оригинала."	Оригинал не помещен на аппарат.	Правильно разместите оригинал. После укладки оригинала на стекло экспонирования аппарат определяет его размер посредством открытия и закрытия крышки стекла экспонирования или АПД. При укладке оригинала откройте крышку или АПД под углом больше 30 градусов.
	На аппарат помещен оригинал, размер которого трудно определить, даже если это документ обычного размера, например, прозрачный документ или документ со стикерами.	При сканировании оригинала трудно определяемого формата укажите лоток для бумаги. Кроме того, при создании увеличенной или уменьшенной копии следует выбрать другой параметр, отличный от [Автовыбор масштаба]. стр. 225 "Размеры, распознаваемые функцией автовыбора бумаги"
	На аппарат помещен оригинал нестандартного размера.	При сканировании оригинала нестандартного размера укажите его размер в блоке [Настройки оригинала] ► [Размер оригинала] ► [Нестандартный размер].

Сообщение	Условие	Решение и ссылка на дополнительную информацию
"Невозм.отобраз.предп росм.стр."	Формат данных изображения поврежден.	Нажмите [Подтверд.], чтобы открыть окно предварительного просмотра без миниатюр. Если изображение состоит из нескольких страниц, нажмите   , чтобы перейти к другим страницам.
"Нельзя использовать режим Журнал или Буклет для данных, которые хранятся со смешанными функциями."	Выбран отсканированный документ функции копира вместе с документом, сохраненным в функции принтера, и задан параметр [Booklet] или [Журнал].	Нельзя задать параметр [Буклет] или [Журнал] для документа, который содержит данные, хранящиеся в разных функциях.
"Выбранная папка заблокирована. Обратитесь к администратору файлов. "	Во время выполнения операции с папкой, защищенной паролем, неверный пароль был введен 10 раз и в результате папка заблокирована.	Отправьте запрос администратору файлов для разблокировки папки. Администратор файлов может разблокировать папки. См. "Управление папками, доступное администратору файлов", Руководство пользователя (полная версия).

Если сообщение появилось во время использования факса

↓ Примечание

- При проверке или изменении параметров в меню [Настройки] нажмите [Начальный экран]  после закрытия окна [Настройки].

Сообщения, появляющиеся во время работы, или когда невозможно отправить/получить факс

Сообщение	Условие	Решение и ссылка на дополнительную информацию
"Невозможно определить размер оригинала."	Оригинал неправильно помещен на аппарат.	Правильно разместите оригинал. После укладки оригинала на стекло экспонирования аппарат определяет его размер посредством открытия и закрытия крышки стекла экспонирования или АПД. При укладке оригинала откройте крышку или АПД под углом больше 30 градусов.
	На аппарат помещен оригинал, формат которого сложно определить, даже если он обычного размера (например, прозрачная пленка, бумага со стикерами или оригинал нестандартного размера).	Укажите [Размер сканирования] в меню [Настройки].

Сообщение	Условие	Решение и ссылка на дополнительную информацию
"В данный момент получить эл.почту невозможно."	Аппарат получает электронное уведомление по запросу (электронное сообщение с запросом от администратора), и ручной прием невозможен.	Подождите немного и нажмите [Ручной прием: эл.почта].
"Произошел сбой, и передача была отменена."	Оригинал застрял во время отправки факса.	Нажмите [Подтверд.], удалите застрявший оригинал и отправьте факс еще раз.
	В аппарате возникла временная неполадка, или на линии возникли проблемы, например, чрезмерный шум или перекрестные помехи.	Нажмите [Подтверд.] и отправьте факс еще раз.
"Возникли функциональные неполадки. Обработка прекращена."	Питание аппарата было отключено во время приема интернет-факса.	Даже если включить питание немедленно, прием факса нельзя возобновить, пока не истечет время ожидания в зависимости от параметров почтового сервера. Подождите немного. Чтобы вручную получить факс, дождитесь истечения времени ожидания и выполните необходимые действия на аппарате. За информацией о времени ожидания обратитесь к администратору.
"Пам.переп. Скан.нев. Передача только отскан. страниц."	Переполнение памяти.	Нажмите [Подтверд.], чтобы вернуться в режим ожидания и начать отправку страниц, которые уже отсканированы и сохранены в памяти аппарата. Проверьте отчет о результатах передачи по неотправленным страницам и отправьте эти страницы позднее.

Сообщение	Условие	Решение и ссылка на дополнительную информацию
"Имеются некоторые неудачн.назн. Вы хотите выделить только успешн.?"	Адресат папки добавлен в группу.	Во время отправки факса любому другому адресату, кроме адреса папки, нажмите [Выбрать].

↓ Примечание

- При файл JPEG/PDF, прикрепленный к электронному письму, отправленному на аппарат, не может быть напечатан, проверьте сообщение и устраните проблему соответствующим образом.
- стр. 276 "Если при использовании функции принтера появилось сообщение "

Сообщения, отображаемые при отсутствии подключения аппарата к сети

За информацией о настройках сети обратитесь к сетевому администратору.

Сообщение	Условие	Решение и ссылка на дополнительную информацию
"Проверьте, есть ли к-л. проблемы в сети. "[14-01]	Устройство адресата не отвечает.	<ul style="list-style-type: none"> • Убедитесь, что компьютер, указанный в качестве адресата, находится в исправном состоянии и подключен к сети. • Убедитесь, что аппарат правильно подключен к сети.
"Проверьте, есть ли к-л. проблемы в сети. "[14-03]	У вас нет прав доступа к общей папке, заданной в качестве адресата.	Проверьте параметры прав доступа к общей папки на целевом компьютере. стр. 159 "Сканирование документов и отправка отсканированных данных в папку"

Сообщение	Условие	Решение и ссылка на дополнительную информацию
"Проверьте, есть ли к-л. проблемы в сети." "[14-07]"	Общая папка, указанная в качестве адресата передачи, не найдена в передаче папки.	Создайте общую папку на целевом компьютере. Чтобы проверить имя папки, выберите адресата в адресной книге, нажмите [Редактиров.] и проверьте значение параметра "Путь" на вкладке [Адресаты] ► [Папка]. См. "Передача полученного по факсу документа на адрес электронной почты или в папку", Руководство пользователя (полная версия).
	Объем доступного пространства на жестком диске адресата недостаточен для выполнения переноса папок.	Убедитесь, что на компьютере, указанном в качестве адресата для передачи, достаточно свободного места.
"Проверьте, есть ли к-л. проблемы в сети." "[14-09]"	Зарегистрированный в адресной книге пароль недействителен при выполнении передачи папки.	Выберите адресата пересылки в адресной книге, нажмите [Правка] и укажите пароль в разделе [Адресаты] ► [Папка] ► [Аутент.инфо папки].
"Проверьте ошибки в сети." [14-33]	Не указан параметр [Уч.зап.эл.почты факса].	Зарегистрируйте адрес электронной почты, имя пользователя и пароль в [Настройки] ► [Функции факса] ► [Расширенные начальные настройки] ► [Уч.запись эл.почты факса].
"Проверьте ошибки в сети." [14-51]	Адресат, которому требуется передать папку, был удален из адресной книги.	Зарегистрируйте целевую папку в адресной книге. См. "Регистрация папки адресата для использования при отправке в папку", Руководство пользователя (полная версия).

Сообщение	Условие	Решение и ссылка на дополнительную информацию
"Проверьте ошибки в сети." [15-11]	Сервер POP3 (IMAP4) не найден.	Проверьте параметры в полях [Протокол приема], [Параметры POP3/IMAP4] и [Порт связи электронной почты] на вкладке [Настройки] ► [Параметры системы] ► [Отправить (Электронная почта / Папка)] ► [Электронная почта].
	DNS-сервер не найден.	Проверьте настройку [Конфигурация DNS] в разделе [Настройки] ► [Параметры системы] ► [Сеть / Интерфейс].
	Аппарат не подсоединен к сети.	Убедитесь, что аппарат правильно подключен к сети.
"Не удалось установить сетевое соединение. Невозможно получить доступ к SIP-серверу. Проверьте настройку адреса SIP-сервера или настройки SIP-сервера."	Нет доступа к серверу SIP.	Укажите правильный "IP-адрес сервера SIP" в меню [Настройки] ► [Функции факса] ► [Расширенные начальные настройки] ► [Настройки IP-факса] ► [Параметры SIP]. См. "Отправка документов IP-факсом", Руководство пользователя (полная версия).
"Не удалось установить сетевое соединение. Невозможно выполнить обычное подключение к адресату, так как нет совместимости функций IP-факса между адресатом и этим аппаратом."	Целевое устройство не может установить соединение с функцией IP-Fax аппарата.	Отправка факса посредством функции IP-Fax недоступна. Отправьте факс по линии G3, если это возможно.

Сообщение	Условие	Решение и ссылка на дополнительную информацию
"Не удалось установить сетевое соединение. Невозможно зарегистрировать этот аппарат на SIP-сервере. Проверьте настройку адреса SIP-сервера или другие настройки SIP-сервера."	SIP-сервер отклонил регистрацию имени пользователя.	<p>Укажите правильные значения в пунктах "IP-адрес сервера SIP" и "Имя пользователя SIP" в меню [Настройки] ► [Функции факса] ► [Расширенные начальные настройки] ► [Настройки IP-факса] ► [Параметры SIP].</p> <p>См. "Отправка документов IP-факсом", Руководство пользователя (полная версия).</p>
"Не удалось установить сетевое соединение. Не удалось подключиться к серверу POP/IMAP. Проверьте настройки аппарата и статус сервера и сети."	Сервер POP3 (IMAP4) не найден.	<p>Проверьте параметры в полях [Протокол приема], [Параметры POP3/IMAP4] и [Порт связи электронной почты] на вкладке [Настройки] ► [Параметры системы] ► [Отправить (Электронная почта / Папка)] ► [Электронная почта].</p>
	DNS-сервер не найден.	<p>Проверьте настройку [Конфигурация DNS] в разделе [Настройки] ► [Параметры системы] ► [Сеть / Интерфейс].</p>
	Аппарат не подсоединен к сети.	<p>Убедитесь, что аппарат правильно подключен к сети.</p>

Сообщение	Условие	Решение и ссылка на дополнительную информацию
"Не удалось установить сетевое соединение. Не удалось подключиться к адресату. Проверьте правильность адресата и статус аппарата адресата."	SMTP-сервер не найден.	Проверьте значение параметра [Сервер SMTP] в разделе [Настройки] ► [Параметры системы] ► [Отправить (Электронная почта / Папка)] ► [Электронная почта].
	DNS-сервер не найден.	Проверьте настройки [Конфигурация DNS] в разделе [Настройки] ► [Параметры системы] ► [Сеть / Интерфейс].
	Аппарат не подсоединен к сети.	Убедитесь, что аппарат правильно подключен к сети.
	Соединение с адресатом, указанным для передачи папки, не установлено.	<ul style="list-style-type: none"> Убедитесь, что компьютер, указанный в качестве адресата передачи, находится в исправном состоянии и подключен к сети. Проверьте параметры передачи. См. "Передача полученного по факсу документа на адрес электронной почты или в папку", Руководство пользователя (полная версия).
	Адресат не найден при отправке факса без использования SMTP-сервера.	Убедитесь, что адресат указан правильно. См. "Отправка интернет-факсов без использования SMTP-сервера", Руководство пользователя (полная версия).
"Не удалось установить сетевое соединение. Не удалось подключиться к папке назначения. Проверьте правильность адресата и настройки аппарата адресата."	Общая папка, указанная в качестве адресата передачи в папку, не найдена.	<p>Укажите адресата из адресной книги, нажмите клавишу [Правка] и убедитесь, что параметр в разделе [Адресаты] ► [Папка] соответствует имени общей папки или пути к ней на целевом компьютере.</p> <p>Если общая папка на компьютере адресата удалена, создайте папку.</p> <p>См. "Передача полученного по факсу документа на адрес электронной почты или в папку", Руководство пользователя (полная версия).</p>

Сообщение	Условие	Решение и ссылка на дополнительную информацию
"Не удалось установить сетевое соединение. Не удалось отправить. Проверьте статус аппарата адресата и настройку аутентификации аппарата адресата и этого аппарата."	На SMTP-сервере или компьютере, указанном в качестве адресата, возникли неполадки во время отправки электронного сообщения без использования SMTP-сервера.	Убедитесь, что SMTP-сервер и компьютер, указанный в качестве адресата передачи, находятся в исправном состоянии.
"Не удалось установить сетевое соединение. Не удалось отправить. Проверьте статус аппарата адресата и оставшуюся память."	На SMTP-сервере, компьютере, указанном в качестве адресата для передачи папки, или компьютере, указанном в качестве адресата, не обнаружено свободного места во время отправки электронного сообщения без использования SMTP-сервера.	Убедитесь, что на SMTP-сервере и компьютере-адресате есть свободное место.
"Не удалось установить сетевое соединение. Не удалось отправить. Проверьте правильность адресата."	Указанный адресат не существует.	Проверьте электронный адрес адресата и при необходимости укажите его снова.
	Адресат не найден при отправке факса без использования SMTP-сервера.	Убедитесь, что адресат указан правильно. См. "Отправка интернет-факсов без использования SMTP-сервера", Руководство пользователя (полная версия).

Сообщение	Условие	Решение и ссылка на дополнительную информацию
<p>"Не удалось установить сетевое соединение. Не удалось отправить. Проверьте статус и настройки аппарата адресата."</p>	<p>На SMTP-сервере, компьютере, указанном в качестве адресата для передачи папки, или компьютере, указанном в качестве адресата, возникли неполадки при отправке электронного сообщения без использования SMTP-сервера.</p>	<p>Убедитесь, что SMTP-сервер и компьютер-адресат находятся в исправном состоянии.</p>

Сообщение	Условие	Решение и ссылка на дополнительную информацию
<p>"Не удалось установить сетевое соединение. Не удалось отправить. Проверьте настройку привилегий доступа адресата."</p>	<p>На SMTP-сервере, компьютере, указанном в качестве адресата для передачи папки, или компьютере, указанном в качестве адресата, возникли неполадки при отправке электронного сообщения без использования SMTP-сервера.</p>	<p>Убедитесь, что SMTP-сервер и компьютер-адресат находятся в исправном состоянии.</p>
	<p>Общая папка, указанная в качестве адресата передачи, не найдена в передаче папки.</p>	<p>Создайте общую папку на целевом компьютере. Чтобы проверить имя папки, выберите адресата в адресной книге, нажмите [Редактиров.] и проверьте значение параметра "Путь" на вкладке [Адресаты] ► [Папка].</p> <p>См. "Передача полученного по факсу документа на адрес электронной почты или в папку", Руководство пользователя (полная версия).</p>
	<p>Имя пользователя и/или пароль, зарегистрированные в адресной книге, оказались недействительны при выполнении передачи папки.</p>	<p>Выберите адресата пересылки в адресной книге, нажмите [Правка] и укажите параметр [Адресаты] ► [Папка] ► [Аутент.инфо папки] еще раз.</p> <p>См. "Регистрация папки адресата для использования при отправке в папку", Руководство пользователя (полная версия).</p>

Сообщение	Условие	Решение и ссылка на дополнительную информацию
<p>"Не удалось установить сетевое соединение. Не удалось отправить. Проверьте настройку адреса электронной почты администратора."</p>	<p>Электронный адрес администратора не зарегистрирован при настройке отправки записей по электронной почте.</p>	<ul style="list-style-type: none"> • Задайте параметр [Настройки] ► [Параметры системы] ► [Отправить (Электронная почта / Папка)] ► [Электронная почта] ► [Адрес эл.почты администратора]. • При настройке аппарата так, чтобы он не отправлял записи по электронной почте, измените текущее значение бита [4] в переключателе [21] в разделе [Настройки] ► [Функции факса] ► [Расширенные начальные настройки] ► [Настройка параметров] ► [Настройка параметров]. <p>См. Руководство пользователя (полная версия).</p>
<p>"Не удалось установить сетевое соединение. Не удалось отправить. Проверьте имя пользователя и пароль."</p>	<p>Имя пользователя и/или пароль, зарегистрированные в адресной книге, оказались недействительны при выполнении передачи папки.</p>	<p>Выберите адресата пересылки в адресной книге, нажмите [Правка] и укажите параметр [Адресаты] ► [Папка] ► [Аутент.инфо папки] еще раз.</p> <p>См. "Регистрация папки адресата для использования при отправке в папку", Руководство пользователя (полная версия).</p>
<p>"Не удалось установить сетевое соединение. Не удалось отправить. Требуется регистрация адреса электронной почты факса или адреса электронной почты администратора."</p>	<p>Электронный адрес для отправки и получения сообщений и электронный адрес администратора не зарегистрированы при отправке сообщения.</p>	<p>Задайте параметр [Уч.запись эл.почты факса] в разделе [Настройки] ► [Функции факса] ► [Расширенные начальные настройки] или [Адрес эл.почты администратора] в разделе [Настройки] ► [Параметры системы] ► [Отправить (Электронная почта / Папка)] ► [Электронная почта].</p> <p>См. "Отправка и получение документов интернет-факсом", Руководство пользователя (полная версия).</p>

Сообщение	Условие	Решение и ссылка на дополнительную информацию
"Не удалось установить сетевое соединение. Не удалось отправить. Указанный адрес недействителен."	При отправке электронного письма без использования SMTP-сервера не было указано имя домена.	<ul style="list-style-type: none"> • Укажите имя хоста или IP-адрес в качестве адресата и отправьте электронное письмо еще раз. • Указав адресата из адресной книги, выберите место назначения в адресной книге, нажмите [Изменить], а затем проверьте значения параметров "Отпр.через SMTP серв." и "Данные аутент.SMTP" на вкладке [Адресаты] ► [Адрес электронной почты]. <p>См. "Отправка интернет-факсов без использования SMTP-сервера", Руководство пользователя (полная версия).</p>
"Не удалось установить сетевое соединение. Учетная запись электронной почты факса не зарегистрирована. Проверьте настройки."	Не указан параметр [Уч.зап.эл.почты факса].	Задайте параметры "Имя пользователя" и "Пароль" в разделе [Настройки] ► [Функции факса] ► [Расширенные начальные настройки] ► [Уч.запись эл.почты факса].
"Не удалось установить сетевое соединение. Адрес электронной почты факса не зарегистрирован. Проверьте настройки."	Не указан параметр [Уч.зап.эл.почты факса].	Зарегистрируйте Адрес электронной почты в разделе [Настройки] ► [Функции факса] ► [Расширенные начальные настройки] ► [Уч.запись эл.почты факса].
"Не удалось установить сетевое соединение. Нет ответа от адресата. Проверьте подключение кабеля и включено ли сетевое оборудование."	Устройство адресата не отвечает.	<ul style="list-style-type: none"> • Убедитесь, что компьютер, указанный в качестве адресата, находится в исправном состоянии и подключен к сети. • Убедитесь, что аппарат правильно подключен к сети.

Сообщение	Условие	Решение и ссылка на дополнительную информацию
<p>"Не удалось установить сетевое соединение. Возникла ошибка аутентификации сервера POP/IMAP. Проверьте учетную запись и пароль электронной почты."</p>	<p>Не удалось подключиться к серверу POP3 (IMAP4).</p>	<p>Проверьте настройку [POP перед SMTP] в разделе [Настройки] ► [Параметры системы] ► [Отправить (Электронная почта / Папка)] ► [Электронная почта] и настройку [Уч.запись эл.почты факса] в разделе [Настройки] ► [Функции факса] ► [Расширенные начальные настройки].</p>
<p>"Не удалось установить сетевое соединение. Сервер POP/IMAP не зарегистрирован. Проверьте настройки."</p>	<p>Сервер POP3 (IMAP4) не зарегистрирован.</p>	<p>Задайте параметр в разделе [Настройки] ► [Параметры системы] ► [Отправить (Электронная почта / Папка)] ► [Электронная почта] ► [Параметры POP3/IMAP4].</p>
<p>"Не удалось установить сетевое соединение. Возникла ошибка сертификата S/MIME. Проверьте сертификат адресата и этого аппарата."</p>	<p>Сертификат пользователя (сертификат адресата) не зарегистрирован или просрочен.</p>	<p>Установите правильный сертификат пользователя. См. "Шифрование передаваемых по сети данных", Руководство пользователя (полная версия).</p>
	<p>Сертификат устройства (сертификат адресата) не зарегистрирован или просрочен.</p>	<p>Установите правильный сертификат устройства. См. "Шифрование передаваемых по сети данных", Руководство пользователя (полная версия).</p>
<p>"Не удалось установить сетевое соединение. Не удалось выполнить аутентификацию SIP-дайджест. Проверьте имя пользователя и пароль SIP-дайджест-аутентификации."</p>	<p>Пароль для проверки подлинности на SIP-сервере не совпадает с паролем, зарегистрированным на аппарате.</p>	<p>Убедитесь, что пароль, зарегистрированный на SIP-сервере, и "Пароль" в разделе SIP Digest аутентификация меню [Настройки] ► [Функции факса] ► [Расширенные начальные настройки] ► [Настройки IP-факса] ► [Параметры SIP] совпадают. См. "Отправка документов IP-факсом", Руководство пользователя (полная версия).</p>

Сообщение	Условие	Решение и ссылка на дополнительную информацию
"Не удалось установить сетевое соединение. Сертификат адресата сейчас недействителен. Перевыпустите его."	Срок действия сертификата пользователя (сертификата адресата) истек.	Установите новый сертификат пользователя. См. "Шифрование передаваемых по сети данных", Руководство пользователя (полная версия).
"Не удалось установить сетевое соединение. Сертификат этого аппарата сейчас недействителен. Перевыпустите его."	Сертификат устройства (сертификат адресата) не зарегистрирован или просрочен.	Установите новый сертификат устройства. См. "Шифрование передаваемых по сети данных", Руководство пользователя (полная версия).
"Не удалось установить сетевое соединение. Сертификат этого аппарата или аппарата адресата сейчас недействителен. Перевыпустите его."	Сертификаты пользователя (сертификат адресата) и устройства просрочены.	Установите новые сертификаты пользователя и устройства. См. "Шифрование передаваемых по сети данных", Руководство пользователя (полная версия).
"Не удалось установить сетевое соединение. Адресат не поддерживает IP-факс."	IP-факс был отправлен адресату, который не поддерживает протокол IP-Fax.	Отправка факса посредством функции IP-Fax недоступна. Отправьте факс по линии G3, если это возможно.
"Не удалось установить сетевое соединение. IP-адрес недействителен. Проверьте сетевые настройки."	Зарегистрирован недействительный IP-адрес.	Укажите правильные значения параметром [Действующий протокол] и [IP-адрес (IPv4)], или [IP-адрес (IPv6)] в разделе [Настройки] ► [Параметры системы] ► [Сеть / Интерфейс]. См. "Подключение к проводной локальной сети", Руководство пользователя (полная версия).

Сообщение	Условие	Решение и ссылка на дополнительную информацию
"Не удалось установить сетевое соединение. IP-адрес может быть недействителен. Проверьте сетевые настройки."	Параметры в блоках [IPv4 Адрес сервера SIP] и [Действующий протокол] не совпадают.	Проверьте, что IP-адрес сервера SIP в разделе [Настройки] ► [Функции факса] ► [Расширенные начальные настройки] ► [Настройки IP-факса] ► [Параметры SIP] и [Действующий протокол] в разделе [Настройки] ► [Параметры системы] ► [Сеть / Интерфейс] заданы правильно.
	Зарегистрирован недействительный IP-адрес.	Укажите правильные значения параметром [Действующий протокол] и [IP-адрес (IPv4)], или [IP-адрес (IPv6)] в разделе [Настройки] ► [Параметры системы] ► [Сеть / Интерфейс]. См. "Подключение к проводной локальной сети", Руководство пользователя (полная версия).
"Не удалось установить сетевое соединение. Линия была отключена. Проверьте настройку уведомления идентификатора вызывающего абонента и адресата."	Адресат прервал соединение.	<ul style="list-style-type: none"> • Убедитесь, что адресат указан правильно. • Если адресат отказывается принимать факс без сведений об отправителе, включите функцию предоставления этих сведений и отправьте факс еще раз.
"Не удалось установить сетевое соединение. Адрес почты для аутентификации не соответствует адресу администратора. Проверьте настройки."	При настроенной подписи адрес электронной почты для аутентификации SMTP или "POP перед SMTP" не совпадают с адресом электронной почты администратора.	Убедитесь, что адрес электронной почты для аутентификации совпадает с адресом, указанным в поле [Настройки] ► [Параметры системы] ► [Отправить (Электронная почта / Папка)] ► [Электронная почта] ► [Адрес эл. почты администратора]. См. Руководство пользователя (полная версия).

↓ Примечание

- Измените на [1] текущее значение бита [6] в переключателе [21] в меню [Настройки] ► [Функции факса] ► [Расширенные начальные настройки] ► [Настройка параметров] ► [Настройка параметров], чтобы отключить отображение сообщения "Не удалось установить"

сетевое соединение.". Измените параметры, если вы не используете функции IP-факс или интернет-факс.

- См. Руководство пользователя (полная версия).

Сообщения, отображаемые при недоступной функции удаленного факса

За информацией о настройках сети обратитесь к сетевому администратору.

Если сообщение отображается на основном аппарате

Сообщение	Условие	Решение и ссылка на дополнительную информацию
"Проверьте, нет ли неполадок в сети. " [16-00]	Аппарат не подсоединен к сети.	<ul style="list-style-type: none"> • Убедитесь, что аппарат правильно подключен к сети. • Нажмите [Подтверд.], чтобы использовать факс на линии G3.
"Соединение с удален. аппаратом не удалось. Существует проблема со структурой удаленного аппарата. Обратитесь к админ."	Другой основной аппарат зарегистрирован в удаленному аппарате.	Зарегистрируйте подчиненный аппарат в меню [Настройки] ► [Параметры системы] ► [Аппарат] ► [Друг.] ► [Регистрировать / Изменить / Удалить удаленный аппарат].
	Другой основной аппарат зарегистрирован в удаленному аппарате на подчиненном аппарате.	Зарегистрируйте аппарат в меню [Настройки] ► [Параметры системы] ► [Аппарат] ► [Друг.] ► [Регистрировать / Изменить / Удалить удаленный аппарат] на подчиненном аппарате.

Сообщение	Условие	Решение и ссылка на дополнительную информацию
"Произошла ошибка передачи. Проверьте статус удаленного аппарата."	Во время передачи данных произошла ошибка сети.	<ul style="list-style-type: none"> Убедитесь, что аппарат правильно подключен к сети. Убедитесь, что подчиненный аппарат подключен к сети и находится в исправном состоянии. Убедитесь, что IP-адрес или имя узла основного аппарата заданы правильно в меню [Настройки] ► [Параметры системы] ► [Аппарат] ► [Друг.] ► [Регистрировать / Изменить / Удалить удаленный аппарат] на подчиненном аппарате.

Если сообщение отображается на подчиненном аппарате

Сообщение	Условие	Решение и ссылка на дополнительную информацию
"Сбой аутентификации удаленного аппарата. Проверьте параметры аутентификации удаленного аппарата."	Ошибка аутентификации при включенной аутентификации пользователей на основном аппарате, или у пользователя нет прав на использование функции факса.	<p>Задайте такие же параметры аутентификации, как и на основном аппарате, и зарегистрируйте пользователя с правами на использование функции факса.</p> <p>См. "Проверка данных пользователей для работы с аппаратом (аутентификация пользователей)", Руководство пользователя (полная версия).</p>
"Проверьте, нет ли неполадок в сети. " [16-00]	Аппарат не подсоединен к сети.	Убедитесь, что аппарат правильно подключен к сети.

Сообщение	Условие	Решение и ссылка на дополнительную информацию
"Не удалось соединиться с удаленным аппаратом. Проверьте статус удаленного аппарата."	Основной аппарат выключен или неисправен.	Включите питание основного аппарата. Если питание включено, убедитесь, что устройство исправно.
	Произошла ошибка сети.	Убедитесь, что аппарат и основной аппарат правильно подключены к сети.
	Произошла ошибка времени ожидания во время подключения к основному аппарату.	Убедитесь, что IP-адрес или имя узла основного аппарата заданы правильно в меню [Настройки] ► [Параметры системы] ► [Аппарат] ► [Друг.] ► [Регистрировать / Изменить / Удалить удаленный аппарат] на подчиненном аппарате.
"Соединение с удален. аппаратом не удалось. Существует проблема со структурой удаленного аппарата. Обратитесь к админ."	Другой подчиненный аппарат зарегистрирован в удаленному аппарате.	Зарегистрируйте основной аппарат в меню [Настройки] ► [Параметры системы] ► [Аппарат] ► [Друг.] ► [Регистрировать / Изменить / Удалить удаленный аппарат].
	Аппарат не зарегистрирован в удаленному аппарате на основном аппарате.	Зарегистрируйте аппарат в меню [Настройки] ► [Параметры системы] ► [Аппарат] ► [Друг.] ► [Регистрировать / Изменить / Удалить удаленный аппарат] на основном аппарате.
"Удаленный факс недоступен, так как активен параметр [Аутентификация по коду пользователя]."	Задана аутентификация по коду пользователя.	Аутентификация по коду пользователя не поддерживается на основном и подчиненном аппаратах. Рассмотрите возможность использования другого метода аутентификации пользователей.

Сообщение	Условие	Решение и ссылка на дополнительную информацию
"Регистрация удаленного аппарата неверная. Обратитесь к администратору."	Основной аппарат не найден.	Убедитесь, что IP-адрес или имя узла основного аппарата заданы правильно в меню [Настройки] ► [Параметры системы] ► [Аппарат] ► [Друг.] ► [Регистрировать / Изменить / Удалить удаленный аппарат].
"Произошла ошибка передачи. Проверьте статус удаленного аппарата."	Во время передачи данных произошла ошибка сети.	<ul style="list-style-type: none"> • Убедитесь, что аппарат правильно подключен к сети. • Убедитесь, что основной аппарат подключен к сети и исправен. • Убедитесь, что IP-адрес или имя узла основного аппарата заданы правильно в меню [Настройки] ► [Параметры системы] ► [Аппарат] ► [Друг.] ► [Регистрировать / Изменить / Удалить удаленный аппарат].
"Произошла ошибка передачи. Проверьте статус удаленного аппарата." "Жесткий диск удаленного аппарата полон."	На жестком диске основного аппарата нет свободного места.	Удалите ненужные файлы на основном аппарате.

Если при использовании функции принтера появилось сообщение

↓ Примечание

- При проверке или изменении параметров в меню [Настройки] нажмите [Начальный экран]  после закрытия окна [Настройки].

Сообщения без кодов ошибок

Сообщение	Причина	Решение и ссылка на дополнительную информацию
"Адресная кн. использу. другой функцией в дан. момент. Аутентификация не удалась."	Адресная книга используется другой функцией, поэтому запрос на аутентификацию выполнить невозможно.	Повторите попытку позднее.
"Установлена функция, которую нельзя использовать с режимом сгиба. Задание отменено."	Задан параметр, который несовместим с функцией сгиба, поэтому печать отменена.	Проверьте параметр и отмените функцию, несовместимую с функцией сгиба.
"Из-за ошибки не напечатано задание, отправленное по сети. Оно сохранено как ненапечатанное задание."	При включенной функции сохранения заданий с ошибками произошла ошибка в задании печати, отправленном по сети, и отмененное задание было сохранено.	<ul style="list-style-type: none"> • Убедитесь, что аппарат правильно подключен к сети. За информацией о настройках сети обратитесь к сетевому администратору. • Сохраненный документ можно распечатать. стр. 148 "Печать документов, хранящихся на принтере, с панели управления"

Сообщение	Причина	Решение и ссылка на дополнительную информацию
<p>"Весь оставшийся объем печати распределен на других управляемых клиентов. Задание отменено."</p>	<p>Задание отменено, т.к. невозможно получить информацию об использованном объеме с устройства центрального управления.</p>	<p>Все области памяти для размещения заданий заняты другими устройствами. Проверьте состояние клиентского аппарата.</p>
<p>"При печати задания с фоновой нумерацией произошла ошибка. Задание отменено."</p>	<p>Указан размер, для которого невозможно выполнить печать.</p>	<p>Укажите размер менее 297,0 мм (11,7 дюйма) в ширину и 432,0 мм (17,0 дюйма) в длину в разделе "Печать вкл.:" драйвера принтера. Если в разделе "Печать вкл.:" указано значение [В натуральную величину], уменьшите размер, указанный в разделе "Печать вкл.:", или откорректируйте размер в приложении.</p>

Сообщение	Причина	Решение и ссылка на дополнительную информацию
"Во время обраб. задания предотвр.несанкц.к опир. произошла ошибка. Здн. было отменено. "	Неверные настройки в драйвере принтера.	<p>Проверьте следующие параметры в драйвере принтера:</p> <ul style="list-style-type: none"> • Для параметра [Разрешение] установлено значение меньше 600 dpi? См. Руководство пользователя (полная версия). • Для фонового рисунка в функции предотвращения несанкционированного копирования в качестве текста используются только пробелы? • В качестве метода печати выбран Сервер документов? См. Руководство пользователя (полная версия).
	Функция предотвращения несанкционированного копирования имеет приоритет в меню [Настройки для администратора].	<p>За информацией о настройках аппарата обратитесь к администратору устройств. Администратор аппарата может изменить настройки в разделе [Настройки] ► [Параметры системы] ► [Настройки для администратора] ► [Шаблон / Штмп защиты] ► [Печать с предотвращением несанкционир.копирования: принтер]. См. руководство пользователя (полная версия).</p>
"Авторегистрация инфо пользователя не удалась. "	Превышено максимальное количество элементов, которое можно зарегистрировать, и автоматическая регистрация сведений для аутентификации LDAP или Windows невозможна.	Удалите ненужного пользователя из адресной книги.

Сообщение	Причина	Решение и ссылка на дополнительную информацию
"Сгиб пополам/ буклета недоступен с этими настройками. Задание отменено."	Задан параметр, несовместимый с функцией буклета или сгиба пополам, и печать отменена.	Проверьте параметр на доступность функции буклета или сгиба пополам. стр. 333 "Список технических характеристик"
"Невозможно получить доступ к запоминающему устройству."	Карта памяти SD или USB флеш-накопитель недоступны для использования.	<ul style="list-style-type: none"> Убедитесь, что формат внешнего носителя - FAT16 или FAT32, и на носителе отключена защита от записи. Убедитесь, что внешний носитель не поврежден.
"Невозможно сохранить данные такого объема."	Слишком большой размер бумаги.	Уменьшите размер бумаги отправляемого документа. Документ на отправку нельзя сохранить в нестандартном размере.
"Код классификации неверен. Задание отменено."	Классификационный код не настроен.	Спросите классификационный код у администратора аппарата и введите этот код в поле [Код классификации] в разделе "Детализированные настройки" на вкладке [Основной] ► [Изменить] в группе "Тип задания" в драйвере принтера.
	Документ был распечатан в драйвере принтера, который не поддерживает классификационные коды.	Обратитесь к администратору аппарата, чтобы изменить настройку классификационных кодов. Для администратора аппарата: при необходимости измените значение на [Необязательно] в поле [Классификационный код] в Web Image Monitor. См. "Управление количеством печатаемых листов с использованием кода классификации", Руководство пользователя (полная версия).
"Сортировка отменена."	Функция сортировки отменена.	Отключите питание аппарата, подождите 10 и более секунд после того, как убедились, что индикатор сетевого питания выключен, а затем включите питание. стр. 17 "Включение и выключение питания"

Сообщение	Причина	Решение и ссылка на дополнительную информацию
"Ошибка команды"	В данных возникла проблема из-за состояния соединения или по другой причине.	Убедитесь в правильности соединения аппарата с компьютером.
	Использовался драйвер принтера, несовместимый с этим аппаратом.	Используйте драйвер принтера, предназначенный для этого аппарата. Найдите и установите драйвер последней версии.
	Команда на печать выполнена некорректно.	В драйвере принтера перейдите на вкладку [Другие] ► [Специальные настройки] ► [Кач.изобр.] и смените [Векторный/Растровый:] на [Растровый].
"Произошла ошибка связи с центральным сервером управления. Задание отменено."	Задание отменено из-за ошибки в системе передачи команд центрального управления.	Проверьте состояние устройства центрального управления.
"Ошибка сжатых данных."	Сжатые данные повреждены.	<ul style="list-style-type: none"> Убедитесь в исправности инструмента, использованного для создания сжатых данных. Убедитесь в правильности соединения аппарата с компьютером.
"Сбой соединения с аппаратом. Проверьте настройки аппарата."	Аппарат неисправен, и функция [Принтер] недоступна для использования.	<ul style="list-style-type: none"> Проверьте, отображается ли сообщение на панели управления. Отключите питание аппарата, подождите 10 и более секунд после того, как убедились, что индикатор сетевого питания выключен, а затем включите питание. <p>стр. 17 "Включение и выключение питания"</p>

Сообщение	Причина	Решение и ссылка на дополнительную информацию
"Ошибка хранилища данных." "	Сбой печати документа в качестве тестовой печати, заблокированной печати, отложенной печати или сохраненной печати, или сохранения документа на сервере документов. Жесткий диск неисправен.	Если сообщение не исчезло после перезапуска аппарата, рассмотрите возможность его ремонта.
"Сервер док.недоступен. Сохранение невозможно."	Использование функции сервера документов ограничено.	Обратитесь к администратору пользователей.
"Двусторонний режим отменен. "	Не выбран лоток для двусторонней печати.	Задайте настройку использования выбранного лотка для двусторонней печати в меню [Настройки] ► [Параметры лотка/бумаги] ► [Размер бумаги/тип бумаги].
"Произошла ошибка. "	Произошла синтаксическая ошибка.	Убедитесь, что PDF-файл, отправленный на печать, не имеет ошибок.
"Превыш. макс. емкость сервера документов. Сохранение невозможно."	На жестком диске мало свободного места.	<ul style="list-style-type: none"> Уменьшите размер отправляемого документа. Удалите ненужные документы. <p>См. "Удаление документов, хранящихся в аппарате", Руководство пользователя (полная версия).</p> <p>См. "Стирание документов с сервера документов", Руководство пользователя (полная версия).</p>

Сообщение	Причина	Решение и ссылка на дополнительную информацию
"Превышено макс. кол-во файлов (Авто)"	Превышено максимальное количество заданий сохраненной печати или максимальное количество заданий отложенной печати (Авто) во время сохранения документа обычной печати в качестве отложенной печати функцией сохранения заданий с ошибками.	Удалите ненужный документ отложенной печати (Авто). См. "Удаление документов, хранящихся в аппарате", Руководство пользователя (полная версия).
"Превышено макс. кол-во файлов сервера документов. Сохранение невозможно."	Превышено максимальное количество документов, хранимых в памяти аппарата.	Удалите ненужные документы. См. "Стирание документов с сервера документов", Руководство пользователя (полная версия).

Сообщение	Причина	Решение и ссылка на дополнительную информацию
"Превышено макс. кол-во страниц (Авто)"	Произошла ошибка "превышено максимальное количество страниц" во время сохранения документа обычной печати в качестве отложенной печати функцией сохранения заданий с ошибками.	<ul style="list-style-type: none"> Уменьшите количество страниц для печати. Удалите ненужные документы. <p>См. "Удаление документов, хранящихся в аппарате", Руководство пользователя (полная версия).</p> <p>См. "Стирание документов с сервера документов", Руководство пользователя (полная версия).</p>
"Превышено макс. кол-во страниц на сервере докум. Сохранение невозможно."	Превышено максимальное количество документов, сохраненных в памяти аппарата.	<ul style="list-style-type: none"> Уменьшите количество страниц отправляемого документа. Удалите ненужные документы. <p>См. "Стирание документов с сервера документов", Руководство пользователя (полная версия).</p>
"Превышено макс. кол-во страниц. Сортировка не выполнена. "	Превышено максимальное количество листов для сортировки.	Уменьшите количество страниц для печати.
"Превышено максимальное количество сгиба нескольких листов. Задание отменено. "	Превышено максимальное число листов, которое может быть задано для многостраничного сгиба. Задание многостраничного сгиба было отменено.	При многостраничном сгибе можно сгибать одновременно до трех листов. Уменьшите число листов для копирования и установите оригиналы снова.

Сообщение	Причина	Решение и ссылка на дополнительную информацию
"Прев. макс.подсчет едн.для Исползования объема печ. Задание было отменено. "	Если включено ограничение объема печати, печать отклоняется при превышении максимального объема печати, доступного для пользователя.	Для получения подробной информации об ограничении объема печати обратитесь к администратору пользователей. Администратор пользователей может сбросить счетчик или изменить уровень объема печати. См. "Confirming the Counter for Each User", User Guide (Full Version). См. Руководство пользователя (полная версия).
"Файловая система полна. "	Файловая система заполнена, поэтому PDF-файл невозможно распечатать.	Удалите ненужные документы. См. "Удаление документов, хранящихся в аппарате", Руководство пользователя (полная версия). См. "Стирание документов с сервера документов", Руководство пользователя (полная версия).
"Пробл.с аппарат.обеспеч.: HDD"	Возникла ошибка жесткого диска аппарата.	Отключите питание аппарата, подождите 10 и более секунд после того, как убедились, что индикатор сетевого питания выключен, а затем включите питание.
"Пробл.с аппарат.обеспеч.: USB"	Возникла ошибка интерфейса USB.	стр. 17 "Включение и выключение питания" Если сообщение не исчезло после перезапуска аппарата, рассмотрите возможность его ремонта.
"Пробл.с аппарат.обеспеч.: Ethernet"	Произошла ошибка интерфейса Ethernet.	
"Пробл.с аппарат.обеспеч.: Wireless Card"	Произошла ошибка платы беспроводной локальной сети.	Отключите питание аппарата, убедитесь, что плата беспроводной локальной сети правильно установлена в аппарате, и включите питание. стр. 17 "Включение и выключение питания" Если сообщение не исчезло после перезапуска аппарата, рассмотрите возможность его ремонта.
"Жесткий диск полон. "	В области для форм и шрифтов в PostScript 3 нет свободного места.	Удалите ненужную зарегистрированную форму или шрифт.

Сообщение	Причина	Решение и ссылка на дополнительную информацию
"Жесткий диск полон. (Авто)"	Ошибка переполнения жесткого диска во время сохранения документа обычной печати в качестве задания отложенной печати функцией сохранения заданий с ошибками.	<ul style="list-style-type: none"> Уменьшите размер печатаемого документа. Удалите ненужные документы. <p>См. "Удаление документов, хранящихся в аппарате", Руководство пользователя (полная версия).</p> <p>См. "Стирание документов с сервера документов", Руководство пользователя (полная версия).</p>
"Переполнение буфера Ввода/ Вывода. "	Буфер приема переполнен.	<ul style="list-style-type: none"> Уменьшите объем данных передачи. Увеличьте значение параметра [Буфер ввода/ вывода] в меню [Настройки] ► [Настройки принтера] ► [Интерфейс узла].
"Информация для аутентификации пользователя уже зарегистрирована для другого пользователя. "	При аутентификации LDAP одно и то же имя зарегистрировано под разными ID на разных серверах, поэтому при переключении домена (сервера) появились повторяющиеся имена.	Обратитесь к администратору пользователей. Для администратора пользователей: удалите соответствующего пользователя из адресной книги, затем зарегистрируйте пользователя повторно после разрешения проблемы с повторяющимися именами на разных серверах.
"Недостаточно памяти"	Недостаточно свободного места в памяти.	Уменьшите значение в поле [Разрешение] в драйвере принтера. См. Руководство пользователя (полная версия).

Сообщение	Причина	Решение и ссылка на дополнительную информацию
"Загрузите следующую бумагу в XXX. Для выполнения принудительной печати выберите другой лоток и нажмите [Продолжить]." (XXX обозначает имя лотка)	В лотке, выбранном в драйвере принтера, нет бумаги.	<ul style="list-style-type: none"> Чтобы продолжить печать после изменения настроек бумаги, выберите лоток и нажмите [Печать]. Однако, если выбрана функция сшивания скобами, перфорации, сгиба, обложки, разделительного листа, разделения на главы, обозначения или двусторонней печати с использованием лотка бумаги, который не поддерживает данную функцию, печать невозможна. Если выбрана функция сортировки, будет напечатана только одна копия документа. Чтобы продолжить печать на выбранной бумаге, загрузите ее в лоток. <p>стр. 191 "Загрузка бумаги в лоток"</p>
"Переполнение памяти"	Во время печати с драйвера принтера (PCL 6) возникла ошибка, связанная с недостатком свободного места в памяти.	В драйвере принтера перейдите на вкладку [Другие] ► [Специальные настройки] ► [Кач.изобр.] и смените [Векторный/Растровый:] на [Растровый].
"Ошибка получения памяти"	Не удалось получить данные из памяти.	Отключите питание аппарата, подождите 10 и более секунд после того, как убедились, что индикатор сетевого питания выключен, а затем включите питание. стр. 17 "Включение и выключение питания"

Сообщение	Причина	Решение и ссылка на дополнительную информацию
"Нет ответа от сервера. Аутентификация не удалась."	При включенной аутентификации LDAP или Windows произошла ошибка времени ожидания во время отправки на сервер запроса на аутентификацию.	<ul style="list-style-type: none"> • Обратитесь к администратору сервера аутентификации. • При использовании Active Directory на сервере Windows для Аутентификация LDAP смените [Настройки] ► [Параметры системы] ► [Настройки для администратора] ► [Аутентификация / Плата] ► [Аутентиф.администр./Аутент.пользов./Аутент.приложен.] ► [Использовать сервер LDAP] ► "Следовать ссылкам на сервере LDAP" на [Неактивн.].
"Изменен выходной лоток. "	Место вывода бумаги было изменено из-за ограничения размера бумаги в нем.	Укажите правильное место вывода бумаги.
"Обх.лот.: несовп.разм.и/или типа бум., или нет бум. "	Размер или тип бумаги, указанные в драйвере принтера, не соответствуют настройкам бумаги в аппарате для обходного лотка.	Укажите значение параметра [Драйвер/Команда] в разделе [Настройки] ► [Параметры лотка/бумаги] ► [Принтер] ► [Приоритет настроек лотка] ► [Обходной лоток].

Сообщение	Причина	Решение и ссылка на дополнительную информацию
"Размер и тип бумаги не соответствуют. Выберите друг.лоток и нажмите [Продолж.]. Чтобы отменить здн.нажмите [Сброс задания]. Размер и тип бумаги тоже м.б. измен.в настр.польз."	Лоток с бумагой, размер и тип которой соответствуют заданным параметрам в драйвере принтера, недоступен.	<ul style="list-style-type: none"> Чтобы продолжить печать после изменения настроек бумаги, выберите лоток и нажмите [Печать]. Если выбрана функция сшивания скобами, перфорации, сгиба, обложки, разделительного листа, разбиения на главы, обозначения или двусторонней печати с использованием лотка бумаги, который не поддерживает данную функцию, печать невозможна. Если выбрана функция сортировки, будет напечатана только одна копия документа. Чтобы продолжить печать на выбранной бумаге, загрузите бумагу и убедитесь, что размер и тип бумаги правильно заданы в меню [Настройки] ► [Параметры лотка/бумаги]. стр. 191 "Загрузка бумаги в лоток"
"Неисправность параллельного интерфейса."	Возникла ошибка параллельного интерфейса.	Отключите питание аппарата, подождите 10 и более секунд после того, как убедились, что индикатор сетевого питания выключен, а затем включите питание. стр. 17 "Включение и выключение питания" Если сообщение не исчезло после перезапуска аппарата, рассмотрите возможность его ремонта.
"Ошибка шрифта принтера."	Возникла проблема с файлом шрифтов аппарата.	Рассмотрите возможность ремонта аппарата.
"Перегрузка печати."	Во время печати страницы изображение страницы было отклонено.	Уменьшите значение в поле [Разрешение] в драйвере принтера. См. Руководство пользователя (полная версия).

Сообщение	Причина	Решение и ссылка на дополнительную информацию
"Пробивка отверстий отменена. "	Функция перфорации отменена из-за неправильно заданного положения сшивания скобами.	Проверьте ориентацию бумаги и данных печати и заданное положение перфорации. См. "Пробивание отверстий на напечатанных страницах", Руководство пользователя (полная версия).
"Не удалось принять данные. "	Передача данных отменена.	Повторите отправку данных.
"Не удалось отправить данные."	Передача данных из драйвера принтера отклонена.	Убедитесь, что компьютер работает исправно.
"Произошла ошибка сшивания. Задание отменено."	Превышено количество страниц для сшивания скобами, поэтому печать отменена.	Проверьте допустимое количество листов для скрепления скобами на используемом финишере. стр. 333 "Список технических характеристик"

Сообщение	Причина	Решение и ссылка на дополнительную информацию
"Сшивание отменено."	Сшивание было отменено, так как количество листов для скрепления скобами превышает максимально допустимое количество или положение сшивания скобами задано неправильно.	<p>Проверьте характеристики используемого финишера и задайте соответствующие параметры.</p> <ul style="list-style-type: none"> Количество сшиваемых вместе листов стр. 333 "Список технических характеристик" Положение сшивания, которое можно задать при разных вариантах ориентации бумаги и данных печати См. "Сшивание напечатанных страниц", Руководство пользователя (полная версия). <p>Определенные настройки могут приводить к неожиданным результатам при выводе бумаги в выходной лоток.</p>
	На аппарате возникла временная неполадка.	<p>Отключите питание аппарата, подождите 10 и более секунд после того, как убедились, что индикатор сетевого питания выключен, а затем включите питание.</p> <p>стр. 17 "Включение и выключение питания"</p>
"Задание отменено, так как указанные настройки неприменимы для буклета."	Задано условие, несовместимое с функцией переплета, поэтому печать отменена.	Проверьте условия для создания переплета.
"Задание на печать было отменено, т.к. файлы захвата не могут быть сохранены: Переполн.памяти."	Недостаточно свободного места на жестком диске после сохранения данных считывания.	<ul style="list-style-type: none"> Уменьшите размер отправляемого документа. Удалите ненужные документы. <p>См. "Удаление документов, хранящихся в аппарате", Руководство пользователя (полная версия).</p> <p>См. "Стирание документов с сервера документов", Руководство пользователя (полная версия).</p>

Сообщение	Причина	Решение и ссылка на дополнительную информацию
"Задание на печать было отменено, т.к. файлы захвата не могут быть сохр.: Превышено макс. кол-во файлов. "	Превышено максимальное количество документов, сохраненных в памяти аппарата, при сохранении данных считывания.	Удалите ненужные документы. См. "Стирание документов с сервера документов", Руководство пользователя (полная версия).
"Зад. на печ. было отм., т.к. захв. файлы не могут быть сохр.: Превыш. макс. кол. стр. на файл. "	Превышено максимальное количество страниц, сохраненных в памяти аппарата, при сохранении данных считывания.	<ul style="list-style-type: none"> Уменьшите количество страниц отправляемого документа. Удалите ненужные документы. См. "Стирание документов с сервера документов", Руководство пользователя (полная версия).
"Выбранный размер бумаги не поддерживается. Это задание было отменено. "	Задан размер бумаги, который нельзя загрузить в аппарат, поэтому печать отменена активированной функцией автоматической отмены заданий.	Для печати документа используйте размер бумаги, который можно загрузить в аппарат.
"Выбр. тип бумаги не поддерживается. Это задание было отменено. "	Задан тип бумаги, который нельзя загрузить в аппарат, поэтому печать отменена активированной функцией автоматической отмены заданий.	Для печати документа используйте тип бумаги, который можно загрузить в аппарат.

Сообщение	Причина	Решение и ссылка на дополнительную информацию
"У вас нет привилегии для использования данной функции. Задание было отменено."	Данные аутентификации зарегистрированы неправильно в драйвере принтера.	Укажите данные аутентификации в драйвере принтера. Для получения данных аутентификации обратитесь к администратору пользователей. См. Руководство пользователя (полная версия).
	Пользователь, зарегистрированный в драйвере принтера, не имеет прав на использование функции принтера.	Обратитесь к администратору пользователей. Администратор пользователей может изменить разрешения на доступ в адресной книге. См. Руководство пользователя (полная версия).
"Ош.Z-фолд."	Задан параметр, несовместимый с функцией Z-сгиба, поэтому функция Z-сгиба отменена.	Проверьте параметры лотка, ориентацию бумаги и ориентацию данных печати и заданное положение для последующей обработки.

Сообщения с кодами ошибок

Проверьте список конфигурации системы или список параметров печати. Подробную информацию об ошибке можно распечатать в виде списка.

См. Руководство пользователя (полная версия).

10

Сообщение	Причина	Решение и ссылка на дополнительную информацию
"84: Недостаточно памяти для обработки изображения."	Недостаточно доступной рабочей области для обработки изображения.	Уменьшите объем данных передачи.
"86: Неверный параметр кода управления."	Неправильный параметр в коде управления.	Задайте правильный параметр.

Сообщение	Причина	Решение и ссылка на дополнительную информацию
"92: Задание печати отменено." (отображается в журнале ошибок)	Печать отменена с панели управления.	Чтобы выполнить печать, повторно используйте панель управления.
"98: Не удалось получить доступ к жесткому диску."	Не удалось получить доступ к жесткому диску.	Отключите питание аппарата, подождите 10 и более секунд после того, как убедились, что индикатор сетевого питания выключен, а затем включите питание. стр. 17 "Включение и выключение питания"
"99: Ошибка RTIFF"	Файл для печати с SD-карты памяти или USB флеш-накопителя имеет неподдерживаемый формат или поврежден.	Проверьте печатаемые данные.
"BAI: Задание отменено, т.к. изменены настройки аутентификации"	Настройка аутентификации была изменена во время печати, так что печать была отменена функцией автоматической отмены заданий.	Проверьте правильность настройки аутентификации.
"BAJ: Сбой опции вывода бумаги"	Возникла проблема с периферийным оборудованием, так что печать была отменена функцией автоматической отмены заданий.	Обратитесь к представителю сервисной службы.
"CB: Ошибка пароля"	Введен неправильный пароль, так что печать была отменена функцией автоматической отмены заданий.	Подтвердите правильность пароля для документа и введите его.

Сообщение	Причина	Решение и ссылка на дополнительную информацию
"CC: Ошибка ИД пользователя"	Был введен неправильный идентификатор пользователя, так что печать была отменена функцией автоматической отмены заданий.	Введите правильное имя пользователя. Проверьте имя пользователя для входа у администратора пользователей.
"CD: Ошибка PS/PDF"	При печати PS3 или PDF возникла ошибка языка postscript, так что печать была отменена функцией автоматической отмены заданий.	Проверьте, нет ли проблемы с печатающимися данными.
"CE: Ошибка PCL5e/XL"	При печати PCL6 возникла ошибка, так что печать была отменена функцией автоматической отмены заданий.	Убедитесь в правильности соединения аппарата с ПК.
"CK: Ошибка XPS"	При печати XPS возникла ошибка, так что печать была отменена функцией автоматической отмены заданий.	Убедитесь в правильности соединения аппарата с ПК.

Сообщение	Причина	Решение и ссылка на дополнительную информацию
"CM: Ошибка PS3/PDF (Таймаут)"	Произошла ошибка времени ожидания в PostScript 3 или PDF, так что печать была отменена функцией автоматической отмены заданий.	<ul style="list-style-type: none"> • Убедитесь в правильности соединения аппарата с ПК. • PostScript 3 <p>Проверьте следующие пункты настройки:</p> <p>В случае выбора варианта [Исп.настр.аппарата] увеличьте время ожидания.</p> <p>В случае выбора варианта [Использовать драйвер/команду] увеличьте время ожидания, задаваемое командой.</p> <p>Проверьте настройки в разделе [Настройки] ► [Функции принтера] ► [Меню PS] ► [Время ожидания задания].</p>
"CN: Ошибка PS3/PDF (Несоответствие настроек драйвера/аппарата)"	Некоторые параметры [Функц.принт.] для данных печати не согласуются с настройками аппарата, так что печать была отменена функцией автоматической отмены заданий.	Убедитесь, что параметры принтера, указанные в данных печати, соответствуют параметрам в разделе [Настройки] ► [Функции принтера] ► [Меню PS].
"CO: Ошибка PS3/PDF (Ошибка шрифта)"	При печати в PostScript 3 или PDF возникла ошибка шрифта, так что печать была отменена функцией автоматической отмены заданий.	Зарегистрируйте необходимые шрифты.
"CP: Ошибка PS3/PDF (Недостаточно памяти для обработки)"	При печати в PostScript 3 или PDF не хватило памяти, так что печать была отменена функцией автоматической отмены заданий.	Укажите [Приоритет шрифта] в [Настройки] ► [Функции принтера] ► [Система] ► [Память] ► [Использование памяти].

Сообщение	Причина	Решение и ссылка на дополнительную информацию
"CQ: Некоторые страницы не напечатаны, т.к. были пустые."	При печати RPCS возникла ошибка, так что печать была отменена функцией автоматической отмены заданий.	Рассмотрите возможность ремонта аппарата.
"EB: Задание отменено из-за запрета."	Была установлена отмена заданий печати, так что печать была отменена функцией автоматической отмены заданий.	обратитесь к администратору аппарата. Администратор аппарата может изменить настройку в [Настройки] ► [Функции принтера] ► [Управление данными/Обслуживание] ► [Задания на печать] ► [Ограничить прямую печать].
"EC: Не удалось сохранить/пропустить задание с ошибкой."	Было задано сохранение документа и пропуск ошибки при возникновении ошибки, но это не сработало, так что печать была отменена функцией автоматической отмены заданий.	<ul style="list-style-type: none"> Исправьте возникшую ошибку. Вы можете проверить настройки операции при возникновении ошибки в разделе меню [Настройки] ► [Функции принтера] ► [Система] ► [Действия в случае ошибок] ► [Сохранение и пропуск задания с ошибкой].
"ED: Ошибка размера бумаги для печати журнала"	Был указан размер бумаги, который нельзя использовать для 2-сторонней печати, и финишная обработка [Журнал] была недоступна, поэтому печать была отменена функцией автоматической отмены заданий.	Задавая [Журнал], проверьте и укажите размер бумаги для 2-сторонней печати. стр. 333 "Список технических характеристик"

Сообщение	Причина	Решение и ссылка на дополнительную информацию
<p>"EE: Ошибка смешанных размеров бумаги для печати журнала"</p>	<p>Было использовано 2 или более размеров бумаги, и финишная обработка [Журнал] была недоступна, поэтому печать была отменена функцией автоматической отмены заданий.</p>	<p>Задавая [Журнал], используйте листы одного размера.</p>

Если сообщение появилось во время использования сканера

↓ Примечание

- При проверке или изменении параметров в меню [Настройки] нажмите [Начальный экран]  после закрытия окна [Настройки].

Сообщения, отображаемые на панели управления

Сообщение	Причина	Решение и ссылка на дополнительную информацию
"Все страницы определены как пустые. Файл не был создан. "	Оригинал был помещен неправильной стороной вниз при указанном параметре [Удалить пустую страницу] или [Удалить пустую страницу] в OCR.	<ul style="list-style-type: none"> • При сканировании на стекле экспонирования поместите оригинал нужной стороной вниз. • При сканировании на АПД поместите оригинал нужной стороной вверх.
	Все страницы в отсканированном оригинале были определены как пустые при выбранном параметре [Удалить пустую страницу].	Уменьшите значение, задаваемое в следующих параметрах настройки. [Настройки] ► [Функции сканера] ► [Сканирование] ► [Обнаружение пустой страницы] ► [Уровень обнаружения пустой страницы]
	Все страницы в отсканированном оригинале были определены как пустые при указанном в OCR параметре [Удалить пустую страницу].	Измените следующие параметры настройки. [Настройки] ► [Функции сканера] ► [Сканирование] ► [Обнаружение пустой страницы] ► [Уровень обнаружения пустой страницы] на [Уровень чувствительности 1]

Сообщение	Причина	Решение и ссылка на дополнительную информацию
<p>"Не удалось выполнить аутентификацию адресата. Проверьте настройки. Для проверки текущего состояния нажмите [Статус файлов сканирования]."</p>	<p>Имя пользователя/пароль для SMTP-аутентификации, указанные при отправке сообщения электронной почты, неверны.</p>	<p>Выберите адресата в адресной книге, нажмите [Изменить] и проверьте значение параметра на вкладке [Адресаты] ► [Адрес эл.почты].</p>
	<p>Идентификатор пользователя/пароль, указанные для папки назначения в функции отправки в папку, неверны.</p>	<ul style="list-style-type: none"> • Выберите адресата пересылки в адресной книге, нажмите [Правка] и проверьте информацию, зарегистрированную в разделе [Адресаты] ► [Папка] ► [Аутент.инфо папки]. • Добавление "@domain-name" после имени пользователя может решить эту проблему. • Если на компьютере не указан пароль для входа, сделайте это, а затем зарегистрируйте его на аппарате.
<p>"Невозможно получить доступ к запоминающему устройству."</p>	<p>Карта памяти SD или USB флеш-накопитель недоступны для использования.</p>	<ul style="list-style-type: none"> • Убедитесь, что формат внешнего носителя - FAT16 или FAT32, и отключены защита и шифрование от записи. • Убедитесь, что внешний носитель не поврежден.

Сообщение	Причина	Решение и ссылка на дополнительную информацию
"Нельзя определить размер оригинала. Выберите размер скан."	Оригинал неправильно помещен на аппарат.	Правильно разместите оригинал. После укладки оригинала на стекло экспонирования аппарат определяет его размер посредством открытия и закрытия крышки стекла экспонирования или АПД. При укладке оригинала откройте крышку или АПД под углом больше 30 градусов.
	На аппарат помещен оригинал, размер которого трудно определить, даже если он обычного формата.	При сканировании оригинала, размер которого трудно определить, задайте размер в меню [Настр. отпр.] ► [Размер скан.]. стр. 225 "Размеры, распознаваемые функцией автовыбора бумаги"
	На аппарат помещен оригинал нестандартного размера.	При сканировании оригинала нестандартного размера задайте его размер в меню [Настр. отпр.] ► [Размер сканирования] ► [Нест.размер].
"Невозможно найти указанный путь. Проверьте настройки."	Аппарат или компьютер неправильно подсоединен к сети.	Убедитесь, что аппарат и компьютер правильно подключены к сети. За информацией о настройках сети обратитесь к сетевому администратору.
	Имя компьютера или папки в имени пути указано неверно.	Повторно зарегистрируйте имя компьютера и папки.
	На компьютере включен брандмауэр.	В брандмауэре на компьютере в качестве исключения зарегистрируйте IP-адрес и порт аппарата, которые используются для отправки файлов. Проверить IP-адрес можно в блоке [Проверить статус] ► «Сеть». Для получения подробных сведений о портах см.: стр. 333 "Список технических характеристик"

Сообщение	Причина	Решение и ссылка на дополнительную информацию
"Проверьте ориентацию оригинала."	Оригинал помещен в неправильной ориентации.	<p>В зависимости от комбинации заданных параметров ориентация для размещения оригинала может отличаться. Убедитесь, что оригинал размещен в правильной ориентации.</p> <p>См. Руководство пользователя (полная версия).</p>
"Соединение с ПК разорвано. Проверьте настройки."	Аппарат или компьютер неправильно подсоединен к сети.	Убедитесь, что аппарат и компьютер правильно подключены к сети. За информацией о настройках сети обратитесь к сетевому администратору.
	Имя компьютера или папки в имени пути указано неверно.	Повторно зарегистрируйте имя компьютера и папки.
	На компьютере включен брандмауэр.	<p>В брандмауэре на компьютере в качестве исключения зарегистрируйте IP-адрес и порт аппарата, которые используются для отправки файлов.</p> <p>Проверить IP-адрес можно в блоке [Проверить статус] ► «Сеть». Для получения подробных сведений о портах см.:</p> <p>стр. 333 "Список технических характеристик"</p>
"Не удалось соединиться с адресатом. Проверьте настройки. Введенное имя пути может быть неверным, или настройки брандмауэра/безопасности могут блокировать сетевое соедин."	На компьютере включен брандмауэр.	Включите общий доступ к файлам и принтерам в брандмауэре на вашем компьютере.

Сообщение	Причина	Решение и ссылка на дополнительную информацию
"Превышен макс.объем данных. Проверьте разрешение и масштаб, и нажм. [Пуск] еще раз."	Превышен максимальный объем данных, отсканированных с заданным параметром [Соотношение сканирования] ► [Указать размер].	<ul style="list-style-type: none"> • Уменьшите значение в блоке [Настр. отпр.] ► [Разрешение]. • Укажите меньший размер бумаги в блоке [Настр.отправки] ► [Соотношение сканирования] ► [Указать размер].
"Превышен максимально допустимый объем данных. Проверьте разрешение сканирования и ХХХ. " (процедура описана вместо ХХХ)	Оригинал большого размера отсканирован в высоком разрешении, и итоговые данные превышают ограничение.	<ul style="list-style-type: none"> • Уменьшите значение в блоке [Настр. отпр.] ► [Разрешение]. • Укажите меньший размер в блоке [Настр. отпр.] ► [Размер сканирования].
"Превышен максимальный размер эл.почты. Отправка отменена. За информацией о макс.размере эл.почты обратитесь к администратору."	Постраничный размер файла превысил максимальный размер электронного письма, заданного в меню [Макс.размер эл.сообщения].	<ul style="list-style-type: none"> • Уменьшите значение в меню [Настр.отправки] ► [Разрешение] или выберите меньший размер бумаги в меню [Настр.отправки] ► [Соотношение сканирования] ► [Указать размер]. • Можно изменить параметр [Макс.размер эл.сообщения] в разделе [Инструменты пользователя] ► [Функции сканера] ► [Настройки отправки] ► [Эл.почта (размер)]. Чтобы разделить электронное сообщение, которое превышает максимальный размер, выберите значение [Да (постранично)] или [Да (по макс. размеру)] в поле [Разделить и отправить эл.сообщение].
"Количество буквенно-цифровых символов превысило максимум. "	Количество введенных символов превысило максимальное значение.	Проверьте максимальное количество символов. стр. 397 "Значения параметров функции передачи"

Сообщение	Причина	Решение и ссылка на дополнительную информацию
<p>"Не удалось соединиться с адресатом. Обратитесь к администратору, чтобы проверить следующее. * Правильный корневой сертификат зарегистрирован на аппарате и в адресате. * Функция проверки корневого сертификата не включена по ошибке."</p>	<p>Эл.сообщение было отправлено адресату без установленного сертификата сервера адресата, когда для параметра "Проверка корневого сертификата" было выбрано значение [Активн.].</p>	<p>Обратитесь к сетевому администратору. Сетевой администратор должен установить корневой сертификат сервера адресата в Web Image Monitor, если необходимо, либо для параметра "Проверка корневого сертификата" установить значение [Неактивн.]. См. Руководство пользователя (полная версия).</p>
<p>"Недостаточно памяти на запоминающем устройстве."</p>	<p>Нет свободного места на SD-карте или USB-накопителе, или файл нельзя сохранить из-за нехватки свободного места на носителе.</p>	<p>Замените внешний носитель. При сканировании оригинала в режиме разделения документа или одностороннем режиме сохраненные данные могут содержать не все страницы оригинала. Замените внешний носитель и нажмите [Повтор], чтобы продолжить сохранение остальных данных.</p>
<p>"Не все изображения будут отсканированы. Проверьте разрешение и масштаб, а затем нажмите [Пуск] еще раз."</p>	<p>Слишком высокий коэффициент масштабирования задан в поле [Соотношение сканирования].</p> <p>Для размера бумаги, указанного в блоке [Соотношение сканирования] ► [Указать размер], требуется коэффициент уменьшения ниже 25%.</p>	<p>Уменьшите значение в меню [Настр.отправки] ► [Соотношение сканирования].</p> <p>Укажите размер бумаги, для которого задан коэффициент уменьшения выше 25%, в меню [Настр.отправки] ► [Соотношение сканирования] ► [Указать размер].</p>

Сообщение	Причина	Решение и ссылка на дополнительную информацию
"Запрограммировано. Невозможно запрограммировать адресата(ов), который не запрограм. в адресной книге. "	Папка, заданная вручную, включена в список запрограммированных адресатов.	Зарегистрируйте адресата в адресной книге аппарата, а затем зарегистрируйте его в программе.
"Запрограммировано. невозможно запрограммировать адресата(ов) папки с кодом защиты."	Адресат, указанный с защитным кодом, включен в список запрограммированных адресатов.	<ul style="list-style-type: none"> Невозможно запрограммировать адресата с заданным защитным кодом. Укажите этого адресата отдельно. Чтобы запрограммировать этого адресата, отмените защитный код и зарегистрируйте адресата в программе. <p>См. Руководство пользователя (полная версия).</p>
"Адрес электронной почты SMTP-аутентификации и адрес электронной почты администратора не совпадают."	Адрес электронной почты для аутентификации SMTP не зарегистрирован в адресе электронной почты администратора.	Зарегистрируйте адрес электронной почты для SMTP-аутентификации в [Настройки] ► [Параметры системы] ► [Отправить (Электронная почта / Папка)] ► [Электронная почта] ► [Адрес эл.почты администратора].
"Имеются некоторые неудачн.назн. Вы хотите выделить только успешн.?"	Группа содержит адрес электронной почты.	При отправке данных адресату не по электронной почте нажмите клавишу [Да].
"Программа вызвана. Невозможно вызвать адресата(ов) папки с кодом(ами) защиты. "	В список запрограммированных адресатов включена папка с защитным кодом.	<ul style="list-style-type: none"> Нельзя вызвать из программы адресата с защитным кодом. Укажите этого адресата отдельно. Чтобы запрограммировать этого адресата, отмените защитный код и зарегистрируйте адресата в программе. <p>См. Руководство пользователя (полная версия).</p>

Сообщение	Причина	Решение и ссылка на дополнительную информацию
<p>"Объем данных сканирования слишком мал. Проверьте разрешение и масштаб, а затем нажмите [Пуск] еще раз."</p>	<p>Слишком маленький размер отсканированных данных с заданным параметром [Соотношение сканирования] ► [Указать размер].</p>	<ul style="list-style-type: none"> • Увеличьте значение в блоке [Настр. отпр.] ► [Разрешение]. • Укажите больший размер бумаги в меню [Настр.отправки] ► [Соотношение сканирования] ► [Указать размер].
<p>"Не удалось выполнить передачу. На жестком диске адресата недостаточно памяти. Для проверки текущего состояния нажмите [Статус файлов сканирования]."</p>	<p>Недостаточно свободного места на жестком диске компьютера, SMTP-сервера или FTP-сервера адресата.</p>	<p>Убедитесь, что свободного места достаточно.</p>
<p>"Не удалось выполнить передачу. Для проверки текущего состояния нажмите [Статус файла приема/передачи]."</p>	<p>Во время передачи данных произошла ошибка сети из-за ее загруженности или по другой причине.</p>	<p>Если после сканирования документа отображается это же сообщение, обратитесь к администратору.</p>
	<p>Аппарат или компьютер неправильно подсоединен к сети.</p>	<p>Убедитесь, что аппарат и компьютер правильно подключены к сети. За информацией о настройках сети обратитесь к сетевому администратору.</p>
<p>"Не удалось выполнить аутентификацию адресата. Проверьте настройки. Для проверки текущего состояния нажмите [Статус файлов сканирования]."</p>	<p>Неверное имя пользователя или пароль.</p>	<ul style="list-style-type: none"> • Проверьте имя пользователя и пароль для аутентификации SMTP. • Проверьте ИД целевой папки и пароль. • Максимальное количество буквенно-цифровых знаков, которое можно использовать в пароле, составляет 128. Задайте другой пароль длиной не более 128 знаков.

Сообщения, отображаемые на компьютере

Сообщение	Причина	Решение и ссылка на дополнительную информацию
"Имя пользователя логина, Пароль логина или ключ шифрования драйвера неверны."	В блоке [Основная аутент.польз.] введено неправильное имя пользователя или пароль.	Введите правильное имя пользователя или пароль в [Основная аутент.польз.]. Для получения имени пользователя и пароля учетной записи обратитесь к администратору пользователей.
	Ключ шифрования драйвера неправильно зарегистрирован в TWAIN-драйвере.	Зарегистрируйте ключ шифрования драйвера на вкладке [Подробно] ► [Аутентифицировать] в TWAIN-драйвере. Для получения ключа шифрования драйвера обратитесь к сетевому администратору.
"Возможно, пароль аутентификации и/или алгоритм аутентификации неверен, или аппарат не поддерживает алгоритм аутентификации. Проверьте."	Данные аутентификации SNMPv3, зарегистрированные в приложении Network Connection Tool, не соответствуют данным аппарата.	Получите данные аутентификации SNMPv3 у сетевого администратора и измените данные, зарегистрированные в приложении Network Connection Tool. См. "Установка TWAIN-драйвера", Руководство пользователя (полная версия).
"Аутентификация успешна. Однако, привилегии доступа для сканера запрещены."	Пользователь не имеет прав доступа к функции сканера.	Обратитесь к администратору пользователей. Администратор пользователей может изменить разрешения на доступ в адресной книге. См. Руководство пользователя (полная версия).
"Невозможно добавить больше режимов сканирования."	Превышено максимальное количество режимов сканирования, которое можно зарегистрировать (100).	Удалите ненужные режимы сканирования.

Сообщение	Причина	Решение и ссылка на дополнительную информацию
<p>"Не удалось соединиться с адресатом. Обратитесь к администратору, чтобы проверить следующее. * Правильный корневой сертификат зарегистрирован на аппарате и в адресате. * Функция проверки корневого сертификата не включена по ошибке."</p>	<p>На компьютере включен брандмауэр.</p>	<p>Измените настройки брандмауэра на компьютере, чтобы разрешить соединение с используемым приложением, или отключите брандмауэр.</p>
<p>"Невозможно определить формат бумаги оригинала. Укажите формат для сканирования."</p>	<p>Оригинал неправильно размещен на аппарате.</p>	<p>После укладки оригинала на стекло экспонирования аппарат определяет его размер посредством открытия и закрытия крышки стекла экспонирования или АПД. При укладке оригинала откройте крышку или АПД под углом больше 30 градусов.</p>
	<p>На аппарат помещен оригинал, размер которого трудно определить, даже если он обычного формата.</p>	<p>При сканировании оригинала, размер которого трудно определить, задайте размер в меню [Настр. отпр.] ► [Размер скан.]. стр. 225 "Размеры, распознаваемые функцией автовыбора бумаги"</p>
	<p>На аппарат помещен оригинал нестандартного размера.</p>	<p>При сканировании оригинала нестандартного размера задайте его размер в меню [Настр. отпр.] ► [Размер сканирования] ► [Нест.размер].</p>
<p>"Невозможно указать больше областей сканирования."</p>	<p>Превышено максимальное количество областей сканирования, которое можно зарегистрировать (100).</p>	<p>Удалите ненужные области сканирования.</p>

Сообщение	Причина	Решение и ссылка на дополнительную информацию
"В сети возникла ошибка связи."	Ошибка связи в сети.	Убедитесь, что параметры протокола связи (TCP/IP) на компьютере настроены правильно.
"Введенный код пользователя не зарегистрирован или у вас нет прав использовать функцию сканера, пожалуйста свяжитесь с администратором."	В TWAIN-драйвере зарегистрирован неправильный код пользователя при заданной на аппарате аутентификации по коду пользователя.	Зарегистрируйте код пользователя на вкладке [Подробно] ► [Аутентифицировать] в TWAIN-драйвере. Для получения кода пользователя обратитесь к администратору пользователей.
	Код пользователя, зарегистрированный в TWAIN-драйвере, не имеет прав на использование сканера.	Обратитесь к администратору пользователей. Администратор пользователей может изменить разрешения на доступ в адресной книге. См. Руководство пользователя (полная версия).
"В сканере возникла ошибка."	Условие сканирования, заданное в приложении, превышает диапазон, который можно задать в системе аппарата.	Укажите условие сканирования, не превышающее диапазон, который можно задать в системе аппарата. стр. 333 "Список технических характеристик"
	В драйвере возникла неисправность.	<ul style="list-style-type: none"> • Перезапустите приложение и повторите сканирование. • Повторно установите TWAIN-драйвер.
	В системе аппарата возникла временная неисправность.	Отключите питание аппарата, подождите 10 и более секунд после того, как убедитесь, что индикатор сетевого питания выключен, а затем включите питание. стр. 17 "Включение и выключение питания"

Сообщение	Причина	Решение и ссылка на дополнительную информацию
"В драйвере сканера возникла ошибка."	В драйвере или операционной системе произошла ошибка.	Перезапустите компьютер.
	В сетевой среде возникла проблема.	Убедитесь, что компьютер правильно подключен к сети и находится в среде, где можно использовать протокол TCP/IP.
"В сканере возникла неустранимая ошибка."	В аппарате произошла неисправимая ошибка.	Рассмотрите возможность ремонта аппарата.
"Недостаточно памяти. Закройте другие приложения и повторите сканирование."	На компьютере запущены другие приложения, поэтому недостаточно свободной памяти.	<ul style="list-style-type: none"> • Закройте приложения на компьютере. • Если после запуска компьютера появляется это же сообщение и другие приложения не запущены, удалите TWAIN-драйвер, перезапустите компьютер и повторно установите TWAIN-драйвер.
"Недостаточно памяти. Уменьшите область сканирования."	Недостаточное количество памяти, выделенной для функции сканера.	<ul style="list-style-type: none"> • Уменьшите размер или разрешение сканирования. Можно попробовать устранить проблему, снизив уровень яркости при заданном двухтоновом (черно-белом) режиме или высоком разрешении. • Выберите [Без сжатия] на вкладке [Начальн.парам.] ► [Сжатие] в TWAIN-драйвере.
"Неверная версия Winsock. Используйте версию 1.1 или выше."	Winsock поврежден.	Восстановите работу Winsock на компьютере.

Сообщение	Причина	Решение и ссылка на дополнительную информацию
"Сканер недоступен. Проверьте состояние подключения сканера."	Задана маска доступа.	Обратитесь к системному администратору.
	Отключено питание аппарата или аппарат неправильно подключен к сети.	Убедитесь, что аппарат включен и правильно подключен к сети.
	На компьютере включен брандмауэр.	Измените настройки брандмауэра на компьютере, чтобы разрешить соединение с используемым приложением, или отключите брандмауэр.
	IP-адрес аппарата не удалось распознать по имени узла.	Убедитесь, что имя узла аппарата настроено в приложении Network Connection Tool, которое установлено вместе с TWAIN-драйвером. См. "Установка TWAIN-драйвера", Руководство пользователя (полная версия).
	Адрес IPv6 нельзя получить, если на аппарате включен только IPv6.	Войдите в приложение Web Image Monitor в режиме администратора и выберите [Активно] в поле [IPv4] ► "LLMNR" меню [Управление устройством] ► [Конфигурация] ► "Сеть".
"Сканер не доступен на указанном устройстве."	TWAIN-сканер отключен на аппарате.	Не удается использовать функцию TWAIN-сканера.
"Сканер не готов. Проверьте сканер и его параметры."	АПД открыт.	Закройте АПД.
"Сканирование прервано, так как память главного аппарата была заполнена."	Недостаточно свободного места на жестком диске аппарата для выполнения сканирования с отметкой в поле [Чтение-вперед] в TWAIN-драйвере.	<ul style="list-style-type: none"> Уберите отметку в поле [Чтение-вперед] в TWAIN-драйвере. Удалите с аппарата ненужные документы.

Сообщение	Причина	Решение и ссылка на дополнительную информацию
<p>"Сервис аутентификации устройства не может быть произведен."</p>	<p>Не удалось выполнить аутентификацию, так как служба аутентификации еще запускается или занята.</p>	<ul style="list-style-type: none"> • Если задана аутентификация по коду пользователя или базовая аутентификация, дождитесь завершения обработки адреса аппарата. • Если задана аутентификация Windows или LDAP, дождитесь готовности сервера для обработки. Если по истечении некоторого времени аутентификация будет недоступна, обратитесь к администратору.
<p>«Отсутствует отклик сканера. Тому может быть несколько причин: например, передаваемые между компьютером и сканером данные потеряны вследствие увеличения сетевого трафика, активирован брандмауэр антивирусной программы или проблемы с аппаратным обеспечением и т.д. Если вы не можете устранить эту проблему, вызовите сервис.»</p>	<p>Локальная сеть занята.</p>	<p>Подождите немного.</p>
	<p>На компьютере включен брандмауэр.</p>	<p>Измените настройки брандмауэра на компьютере, чтобы разрешить соединение с используемым приложением, или отключите брандмауэр.</p>
	<p>Аппарат или компьютер неправильно подсоединен к сети.</p>	<p>Убедитесь, что аппарат и компьютер правильно подключены к сети.</p>

Сообщение	Причина	Решение и ссылка на дополнительную информацию
"Аутентификация пользователя в соединении SNMPv3 не удалась."	Данные аутентификации неправильно зарегистрированы в приложении Network Connection Tool при включенном зашифрованном соединении SNMPv3 на аппарате.	Зарегистрируйте данные аутентификации SNMPv3 в приложении Network Connection Tool, которое установлено на компьютере вместе с TWAIN-драйвером. Для получения данных аутентификации SNMPv3 обратитесь к сетевому администратору. См. "Установка TWAIN-драйвера", Руководство пользователя (полная версия).

Если появляются другие сообщения

Примечание

- При проверке или изменении параметров в меню [Настройки] нажмите [Начальный экран]  после закрытия окна [Настройки].

Сообщение	Причина	Решение и ссылка на дополнительную информацию
"Аутентификация админ. должна быть включена для управления пользователями, перед тем как будет сделан данный выбор."	Право управления пользователями отключено в управлении аутентификацией администратора.	При указании базовой аутентификации, аутентификации Windows или аутентификации LDAP настройте привилегию управления пользователями в разделе [Настройки] ► [Параметры системы] ► [Настройки для администратора] ► [Аутентификация / Плата] ► [Аутентиф. администр./ Аутент. пользов./ Аутент. приложен.] ► [Управление аутентификацией администратора]. См. "Регистрация администраторов перед использованием аппарата", Руководство пользователя (полная версия).
"Спис. адр. / Парам. апп. обновл. Выбранные адресаты или установки были сброшены. Пожалуйста, повторите установки."	Выполняется регистрация адресата и конфигурация устройств при помощи Web Image Monitor.	Дождитесь исчезновения сообщения и не отключайте питание аппарата. Использование аппарата будет ограничено на некоторое время в зависимости от количества регистрируемых адресатов.
"Не удалось загрузить PDF-файл."	Пользователь попытался отобразить PDF-файл, который не поддерживается веб-браузером аппарата.	Веб-браузер аппарата поддерживает приведенные ниже версии PDF и уровни шифрования. Другие файлы PDF отобразить нельзя. <ul style="list-style-type: none"> • Версия PDF: 1.3-1.7 • Уровень шифрования PDF: AES с 128-битовым ключом, AES с 256-разрядным ключом

Сообщение	Причина	Решение и ссылка на дополнительную информацию
"Начнется обновление ПО. Нажмите [ОК]. Процесс начн.автоматич.через 30 сек."	Доступно обновление встроенного ПО, поэтому аппарат готовится к его установке.	Рекомендуется выполнить обновление. Этот процесс можно остановить нажатием клавиши [Стоп] в течение 30 секунд после появления сообщения. Не отключайте питание аппарата во время обновления.
"Внутренний охлаждающий вентилятор работает."	Вентилятор, установленный для охлаждения внутренней части аппарата, включился после печати большого количества страниц.	Может быть слышен шум вращения работающего вентилятора, но можно продолжить использовать аппарат в обычном режиме.
"Выходной лоток полон. Удалите бумагу."	Выходной лоток полностью заполнен.	Удалите бумагу из выходного лотка. Если в качестве места вывода задан лоток финишера, нажмите [Стоп], чтобы остановить печать, и удалите готовые отпечатки, чтобы предотвратить их падение с лотка.
«Проблемы с платой беспроводной связи. Вызовите сервис.»	Доступ к плате беспроводной локальной сети есть, но обнаружена ошибка.	Отключите питание аппарата, убедитесь, что плата беспроводной локальной сети правильно установлена в аппарате, и включите питание. стр. 17 "Включение и выключение питания" Если сообщение не исчезло после перезапуска аппарата, рассмотрите возможность его ремонта.
"Обновление списка адресатов. Подождите. Указанные адресаты или имя отправителя стерты."	Адресат зарегистрирован посредством Web Image Monitor.	Дождитесь исчезновения сообщения и не отключайте питание аппарата. Использование аппарата будет ограничено на некоторое время в зависимости от количества регистрируемых адресатов.

Сообщение	Причина	Решение и ссылка на дополнительную информацию
"Сбой при обновлении списка адресатов. Повторить?"	Произошла ошибка сети.	Проверьте соединение между аппаратом и компьютером.
	На компьютере действует антивирусная программа или брандмауэр.	Добавьте программу списка адресатов в список исключений в антивирусной программе на компьютере или зарегистрируйте IP-адрес аппарата в списке исключений брандмауэра. Проверить IP-адрес можно в блоке [Проверить статус] ► «Сеть».
"У вас нет првил.для использ.этой функц. "	У пользователя в системе нет прав на использование этой функции.	Обратитесь к администратору пользователей. Администратор пользователей может изменить разрешения на доступ в адресной книге. См. Руководство пользователя (полная версия).
	Изменение параметра запрещено в правах администратора, которые предоставлены вошедшему в систему пользователю.	Проверьте права администратора, необходимые для изменения заданного параметра. См. "Регистрация администраторов перед использованием аппарата", Руководство пользователя (полная версия).

Сообщения, отображаемые при неудачной попытке входа в систему аппарата

10

Проверьте код ошибки, отображенный с сообщением "Не удалось аутентифицировать.", и примите соответствующие меры.

↓ Примечание

- Буква в начале кода ошибки обозначает тип аутентификации, заданный на аппарате.
 - В: базовая аутентификации
 - W: аутентификация Windows
 - L: аутентификация LDAP

Сообщение	Причина	Решение и ссылка на дополнительную информацию
<p>"Аутентификация не удалась."</p> <p>V/W/L0103-000</p>	<p>На компьютере в приложении, поддерживающем TWAIN, была выполнена операция, пока пользователь находился в системе аппарата или выполнял вход в систему.</p>	<p>Убедитесь, что другой пользователь не вошел в систему, и выполните операцию.</p>
<p>"Аутентификация не удалась."</p> <p>V/W/L0104-000</p>	<p>Введен неправильный пароль.</p> <p>Ключ драйвера шифрования неправильно зарегистрирован в TWAIN-драйвере.</p>	<p>Введите правильный пароль.</p> <p>Узнайте у сетевого администратора, необходим ли Ключ драйвера шифрования, и выполните соответствующую настройку драйвера.</p> <p>См. Руководство пользователя (полная версия).</p> <p>См. "Настройка учетных данных в параметрах драйвера LAN-факса", Руководство пользователя (полная версия).</p> <p>Сетевой администратор может проверить параметр "Ключ шифрования драйвера: Сложность шифрования" в меню [Настройки] ► [Параметры системы] ► [Настройки для администратора] ► [Безопасность] ► [Расширенные настройки безопасности].</p>

Сообщение	Причина	Решение и ссылка на дополнительную информацию
"Аутентификация не удалась." B/W/L0206-002	Неправильное имя пользователя или пароль.	Введите правильное регистрационное имя пользователя и пароль.
	Пользователь выполнил попытку входа в функции, которые доступны только администратору, например, в [Настройки] при заданном параметре [Управление аутентификацией приложения].	Пользователю необходимо войти в систему из окна входа в приложение.
"Аутентификация не удалась." B/W/L0206-003	В поле имени пользователя введен знак «:» или другой недопустимый символ.	<ul style="list-style-type: none"> • Введите правильное имя пользователя. • Измените имя пользователя, если оно содержит пробел, «:» или другой недопустимый символ.
"Аутентификация не удалась." B/W/L0207-001	Для редактирования или создания резервной копии адресной книги использовалось приложение Web Image Monitor или другой способ.	Подождите немного.
"Аутентификация не удалась." B/W/L0208-000 B/W/L0208-002	Учетная запись заблокирована, так как количество ошибок входа превысило допустимое значение.	Попросите администратора пользователей разблокировать учетную запись.

Сообщение	Причина	Решение и ссылка на дополнительную информацию
"Аутентификация не удалась." L0307-001	Для редактирования или создания резервной копии адресной книги использовалось приложение Web Image Monitor или другой способ.	Повторите попытку позднее.
"Аутентификация не удалась." W0400-102	Произошел сбой аутентификации Kerberos из-за отсутствия отклика сервера.	Убедитесь, что сервер работает нормально.
"Аутентификация не удалась." W0400-200	Недостаточно доступных ресурсов из-за слишком большого количества запросов аутентификации.	Повторите попытку позднее.
"Аутентификация не удалась." W0400-202	sAMAccountName использовалось в качестве имени пользователя, когда пользователь из дочернего домена вошел в среду родительского-дочернего домена, поэтому произошел сбой ldap_bind.	Используйте UserPrincipalName в качестве имени пользователя.
	Настройки SSL на сервере аутентификации и на устройстве не совпадают.	Убедитесь, что настройки SSL на сервере аутентификации и устройстве совпадают.

Сообщение	Причина	Решение и ссылка на дополнительную информацию
"Аутентификация не удалась." L0400-210	Атрибут имени пользователя не задан, или задан атрибут, данные которого невозможно получить.	Убедитесь, что параметр [Атрибут имени логина] задан правильно. См. "Проверка данных пользователей для работы с аппаратом (аутентификация пользователей)", Руководство пользователя (полная версия).
"Аутентификация не удалась." W/L0406-003	В поле имени пользователя введен знак «:» или другой недопустимый символ.	<ul style="list-style-type: none"> • Введите правильное имя пользователя. • Измените имя пользователя, если оно содержит пробел, «:» или другой недопустимый символ.
"Аутентификация не удалась." W0406-101	Слишком много одновременных запросов аутентификации.	Повторите попытку позднее. Если проблема не устранена, убедитесь, что не происходит атака на систему аутентификации аппарата. Состояние атаки можно проверить в сообщении на экране, записи в журнале или в электронном сообщении, отправленном администратору.

Сообщение	Причина	Решение и ссылка на дополнительную информацию
"Аутентификация не удалась." W0406-107	Невозможно получить группу пользователей.	Убедитесь, что имя группы правильно зарегистрировано на аппарате и параметры контроллера домена настроены правильно. * ¹
	Сбой аутентификации Kerberos.	Убедитесь, что имя области зарегистрировано на часах центра распространения ключей (KDC) и время на устройстве синхронизовано. * ³
	Не установлено соединение с сервером аутентификации.	Введите IP-адрес сервера или имя узла в поле [Настройки] ► [Параметры системы] ► [Сеть / Интерфейс] ► [Команда Ping], чтобы убедиться в возможности соединения с сервером.
	Имя домена введено неверно или не может быть распознано.	Убедитесь, что имя домена правильно зарегистрировано на аппарате и может быть распознано. * ²
	Неверное имя пользователя или пароль для входа.	Проверьте имя и/или пароль пользователя, зарегистрированного на сервере.
"Аутентификация не удалась." L0406-200	Слишком много одновременных запросов аутентификации.	Повторите попытку позднее. Если проблема не устранена, убедитесь, что не происходит атака на систему аутентификации аппарата. Состояние атаки можно проверить в сообщении на экране, записи в журнале или в электронном сообщении, отправленном администратору.
"Аутентификация не удалась." L0406-201	[Выкл.] задано в параметрах аутентификации сервера LDAP.	Выберите сервер в разделе [Настройки] ► [Параметры системы] ► [Настройки для администратора] ► [Аутентификация / Плата] ► [Аутентиф. администр./ Аутент. пользов./ Аутент. приложен.] ► [Регистр./Измен./Удалить сервер LDAP], а затем нажмите [Регистр./изменить] и задайте параметру [Аутентификация] любое значение, кроме [Выкл.].

Сообщение	Причина	Решение и ссылка на дополнительную информацию
"Аутентификация не удалась." L0406-202 L0406-203	Заданы неправильные параметры аутентификации LDAP или сервера LDAP.	Убедитесь, что параметры аутентификации LDAP или сервера LDAP настроены правильно.* ⁴ Убедитесь, что параметры SSL совместимы с сервером LDAP.
	Неверное имя пользователя или пароль для входа.	Введите правильное регистрационное имя пользователя и пароль. Измените имя пользователя, если его длина превышает 128 символов или содержит пробел, «:» или другой недопустимый символ.
	Упрощенный режим аутентификации используется неправильно.	Убедитесь, что имя сервера, имя пользователя и данные в поисковом фильтре введены правильно. Примите во внимание, что аутентификацию нельзя выполнить, если не удалось получить имя домена соответствующей учетной записи в режиме простой аутентификации.
"Аутентификация не удалась." L0406-204	Сбой аутентификации Kerberos.	Убедитесь, что имя области зарегистрировано на часах центра распространения ключей (KDC) и время на устройстве синхронизовано.* ³
"Аутентификация не удалась." W/L0409-000	Из-за отсутствия отклика сервера аутентификации произошла ошибка времени ожидания аутентификации.	Проверьте состояние сети и сервера, используемого для аутентификации.

Сообщение	Причина	Решение и ссылка на дополнительную информацию
<p>"Аутентификация не удалась."</p> <p>W/L0511-000</p> <p>W0517-000</p>	<p>Имя зарегистрированного на аппарате пользователя совпадает с именем другого пользователя с уникальным отличительным атрибутом сервера аутентификации.</p>	<ul style="list-style-type: none"> • Удалите ненужного пользователя или измените имя пользователя. • Если сообщение появилось после переключения сервера аутентификации, удалите пользователя на старом сервере.
<p>"Аутентификация не удалась."</p> <p>W/L0606-004</p>	<p>Введено недопустимое имя пользователя.</p>	<p>Запрещается использовать следующие имена учетной записи: «other», «admin», «supervisor» или «HIDE*».</p>
<p>"Аутентификация не удалась."</p> <p>W/L0607-001</p>	<p>Для редактирования или создания резервной копии адресной книги использовалось приложение Web Image Monitor или другой способ.</p>	<p>Подождите немного.</p>
<p>"Аутентификация не удалась."</p> <p>W/L0612-005</p>	<p>Количество зарегистрированных в адресной книге пользователей достигло максимального значения, поэтому произошел сбой автоматической регистрации.</p>	<p>Попросите администратора пользователей удалить ненужных пользователей из адресной книги.</p>

Сообщение	Причина	Решение и ссылка на дополнительную информацию
"Аутентификация не удалась." W/L0707-001	Для редактирования или создания резервной копии адресной книги использовалось приложение Web Image Monitor или другой способ.	Подождите немного.
"Аутентификация не удалась." B/W/L0913-023	Не удалось выполнить автоматическую регистрацию пользователя на компьютер-сервере, когда проверка подлинности была выполнена на клиентском компьютере с помощью Централизованного Управления.	<ul style="list-style-type: none"> • Проверьте сетевое соединение между клиентом и сервером. • Невозможно выполнить регистрацию пользователей, если выполняется редактирование адресной книги на серверном аппарате.

* 1 Во время получения групп пользователей проверьте следующие параметры:

- Учетная запись, которая может получать группы пользователей, - sAMAccountName (пользователь). Не используйте UserPrincipalName (user@domain.xxx.co.jp) в качестве имени пользователя.
- Проверьте, правильно ли указано имя в поле "Группа" (с учетом регистра) в разделе [Настройки] ► [Параметры системы] ► [Настройки для администратора] ► [Аутентификация / Плата] ► [Аутентиф. администр./Аутент.пользов./Аутент.приложен.] ► [Управление аутентификацией пользователя] ► [Аутентификация Windows].
- Выберите пользователя в адресной книге, нажмите [Изменить], а затем проверьте, что значение [Недоступно] установлено для всех функций на вкладке [Управл.пользов./Прочее] ► [Управление пользователей] ► [Доступные функции/приложения].
- Убедитесь, что в качестве области группы выбран параметр «Глобальная область» в свойствах группы пользователей в контроллере домена и задан тип группы в параметре «Безопасность». Также убедитесь, что учетная запись зарегистрирована в созданной группе

пользователей. Если существует несколько контроллеров домена, убедитесь, что между этими контроллерами установлены отношения доверия.

*2 Чтобы разрешить имя домена, см.:

- Проверьте, что правильно указаны [Настройка имени домена] и [Конфигурация DNS] или [Конфигурация WINS] в разделе [Настройки] ► [Параметры системы] ► [Сеть / Интерфейс].
- Введите IP-адрес в поле [Настройка имени домена], чтобы проверить соединение. Если аутентификацию можно выполнить при помощи IP-адреса, проверьте еще раз параметр [Конфигурация DNS] или [Конфигурация WINS].
- Если невозможно выполнить аутентификацию по IP-адресу, возможно, в политике безопасности контроллера домена или политике безопасности домена указано отклонять протокол LM/NTLM. Также убедитесь, что порт не закрыт в брандмауэре между устройством и контроллером домена или в параметрах брандмауэра контроллера домена. Если включен брандмауэр Windows, создайте новое правило, которое разрешает соединение по портам 137 и 139, в меню "Дополнительно" брандмауэра Windows. Откройте свойства TCP/IP в свойствах сетевого соединения, установите флажок "Включить NetBIOS через TCP/IP" на вкладке [Дополнительно] ► [WINS] и откройте порт 137.

*3 Для аутентификации Kerberos проверьте следующее:

- Убедитесь, что параметры "Имя области", "Имя сервера KDC", "Имя домена" заданы правильно в меню [Настройки] ► [Параметры системы] ► [Настройки для администратора] ► [Аутентификация / Плата] ► [Аутентиф.администр./Аутент.пользов./Аутент.приложен.] ► [Регистрировать / Изменить / Удалить область]. Введите заглавными буквами «Имя области».
- Настройте параметр, чтобы разница во времени между часами на центре распространения ключей (KDC) и устройстве составляла меньше 5 минут. Часы на аппарате можно настроить в меню [Настройки] ► [Параметры системы] ► [Дата / Время / Таймер] ► [Дата/Время] ► [Установить время].
- Происходит ошибка аутентификации Kerberos, если произошел сбой автоматического получения центра распространения ключей (KDC) в аутентификации Windows. Если нельзя активировать автоматическое получение, переключите на ручное.

*4 Для настроек LDAP проверьте следующее:

- Убедитесь, что правильно указан сервер LDAP в разделе [Настройки] ► [Параметры системы] ► [Настройки для администратора] ► [Аутентификация / Плата] ► [Аутентиф.администр./Аутент.пользов./Аутент.приложен.] ► [Управление аутентификацией пользователя] ► [Аутентификация LDAP] или [Пользовательская аутентификация].
- Убедитесь, что соответствующая учетная запись зарегистрирована в следующих пунктах настройки, а затем выполните [Провер.соедин.]. Выберите сервер в меню [Настройки] ► [Параметры системы] ► [Настройки для администратора] ► [Аутентификация / Плата] ► [Аутентиф.администр./Аутент.пользов./Аутент.приложен.] ► [Регистр./Измен./Удалить

сервер LDAP], нажмите [Регистр./изменить] и установите параметру [Аутентификация] значение [Аутентификация Kerberos]

См. Руководство пользователя (полная версия).

- Если проверка соединения не пройдена, проверьте, что правильно указаны параметры [Настройка имени домена] и [Конфигурация DNS] или [Конфигурация WINS] в разделе [Инструменты пользователя] ► [Параметры системы] ► [Сеть / Интерфейс].

Сообщения, отображаемые при ошибке входа в систему аппарата по карте доступа

Сообщение	Причина	Решение и ссылка на дополнительную информацию
"Аутентификация не удалась." *0150-401	Карта заблокирована, так как превышено допустимое количество неправильно введенных PIN-кодов.	Разблокируйте карту.
"Аутентификация не удалась." *0151-401	Введен неправильный PIN-код.	Введите правильный PIN-код.
"Аутентификация не удалась." *0153-402	Устройство аутентификации карт удалено или подключено неправильно.	Повторно подключите устройство аутентификации карт. Подключите устройство аутентификации карт к порту USB 2.0 типа A с задней левой стороны аппарата.
"Аутентификация не удалась." *0154-402	Не удалось считать карту доступа.	Правильно поднесите карту доступа к устройству аутентификации и подержите ее дольше.
"Аутентификация не удалась." *0156-401	Введены неправильное имя пользователя или пароль.	Введите правильное имя пользователя и пароль.

Сообщение	Причина	Решение и ссылка на дополнительную информацию
"Устройство аутентификации карт не подсоединено."	Устройство аутентификации карт удалено или подключено неправильно.	Повторно подключите устройство аутентификации карт. Подключите устройство аутентификации карт к порту USB 2.0 типа A с задней левой стороны аппарата.
	В системе аппарата возникла временная неисправность.	Отключите питание аппарата, подождите 10 и более секунд после того, как убедитесь, что индикатор сетевого питания выключен, а затем включите питание. стр. 17 "Включение и выключение питания"

Сообщения, отображаемые при отсутствии отклика сервера LDAP

Сообщение	Причина	Решение и ссылка на дополнительную информацию
"Соединение с сервером LDAP разорвано. Проверьте состояние сервера. "	Локальная сеть занята.	Повторите попытку.
	Параметры настройки указаны неверно.	Проверьте настройки в разделе [Настройки] ► [Параметры системы] ► [Настройки для администратора] ► [Аутентификация / Плата] ► [Аутентиф. администр./ Аутент. пользов./ Аутент. приложен.] ► [Регистр./Измен./ Удалить сервер LDAP]. См. Руководство пользователя (полная версия).

Сообщение	Причина	Решение и ссылка на дополнительную информацию
"Прев. лим. врем. для поиска серв. LDAP. Проверьте состояние сервера. "	Локальная сеть занята.	Повторите попытку.
	Параметры настройки указаны неверно.	<p>Проверьте настройки в разделе [Настройки] ► [Параметры системы] ► [Настройки для администратора] ► [Аутентификация / Плата] ► [Аутентиф.администр./Аутент.пользов./Аутент.приложен.] ► [Регистр./Измен./Удалить сервер LDAP].</p> <p>См. Руководство пользователя (полная версия).</p>
"Аутентификация сервера LDAP не удалась. Проверьте настройки."	Неверное имя пользователя или пароль.	<p>Выберите пользователя в адресной книге, нажмите [Правка] и укажите правильные имя пользователя и пароль в меню [Управл.пользов./Прочее] ► [Упр.польз.] ► [Аутент.инфо LDAP].</p> <p>См. "Регистрация пользователя в адресной книге и указание данных для входа", Руководство пользователя (полная версия).</p>

Сообщения, отображаемые в случае проблемы с сертификатом

Сообщение	Причина	Решение и ссылка на дополнительную информацию
"Невозможно выбрать адресата, т.к. сертификат устройства для подписи S/MIME недействителен. Проверьте сертификат."	Сертификат устройства, используемый для подписи S/MIME, недействителен.	Установите новый сертификат устройства для подписи S/MIME. См. "Шифрование передаваемых по сети данных", Руководство пользователя (полная версия).
"Невозможно настроить подпись, т.к. возникла проблема с сертификатом устройства для подписи S/MIME. Проверьте сертификат устройства."		
"Невозможно настроить подпись, т.к. сертификата устройства цифровой подписи недействителен. Проверьте сертификат."	Сертификат устройства, используемый для цифровой подписи в файлах PDF или PDF/A, недействителен.	Используйте действительный сертификат устройства для цифровой подписи в файлах PDF или PDF/A. См. "Сканирование оригинала в формате PDF с заданными настройками безопасности", Руководство пользователя (полная версия).
"Невозможно выбрать адресата, т.к. возникла проблема с сертификатом устройства для подписи S/MIME. Проверьте сертификат."	Сертификат устройства для цифровой подписи в файлах PDF или PDF/A отсутствует или недействителен.	

Сообщение	Причина	Решение и ссылка на дополнительную информацию	
"Невозможно выбрать адресата, т.к. его сертификат шифрования недействителен. Проверьте сертификат."	Срок действия сертификата пользователя (сертификата адресата) истек.	Установите новый сертификат пользователя. См. "Шифрование передаваемых по сети данных", Руководство пользователя (полная версия).	
"Группу адресатов нельзя выбрать, так как она содержит адресата с сертификатом шифрования, который сейчас недопустим. Проверьте сертификат."			
"Невозможно выполнить передачу, т.к. сертификат шифрования недействителен. Проверьте сертификат."			

Сообщения, которые отображаются, если не работает веб-сайт приложений

Сообщение	Причина	Решение и ссылка на дополнительную информацию
"Произошла ошибка сервера."	На сервере произошла непредвиденная ошибка.	<ul style="list-style-type: none"> Проверьте сведения о техническом обслуживании сервера в разделе [Информация]. Убедитесь, что Сеть/Интерфейс ([Конфигурация DNS], [Панель управления: настройки прокси]) настроены правильно. <p>См. "Установка приложения с сайта приложений", Руководство пользователя (полная версия).</p>
"Невозможно подключ.к серверу установки приложений. Проверьте сервисн.данные на экране Информация или настройки сети."	Нет соединения с сервером установки.	
"Не удалось обновить прошивку."		
"Не удалось загрузить приложение."		
"Не удалось установить приложение, так как произошла ошибка."		
"Не удалось восстановить прошивку, так как требуемых данных не существует."	Обновление встроенного ПО с сайта приложений не выполнено.	Встроенное ПО не восстановлено.
"Указанную страницу невозможно найти."	На сайте приложений произошла ошибка.	Проверьте сведения о техническом обслуживании сервера в разделе [Информация].
"Недостаточно места для внутреннего хранения. Удалите ненужные приложения."	Недостаточно свободного места на жестком диске.	Удалите ненужные приложения.

11. Технические характеристики аппарата

Информация по моделям

В этой главе описано, как определить регион, к которому относится аппарат.

На задней стороне аппарата имеется наклейка, расположение которой указано ниже. На наклейке приведены данные, определяющие регион, к которому относится аппарат. Изучите данные на наклейке.

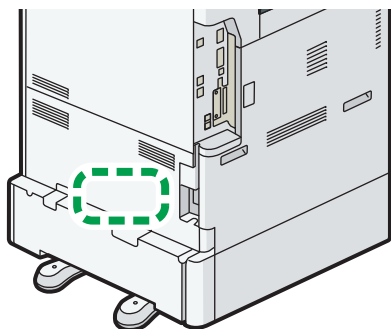

DOCHIA3101

Следующая информация зависит от региона. Прочтите информацию под символом, который соответствует региону использования аппарата.

 **Регион А** (главным образом страны Европы и Азии)

Устройство относится к региону А, если на этикетке имеется следующая информация:

- CODE XXXX -27, -65, -29
- 220-240 В

 **Регион Б** (главным образом страны Северной Америки)

Аппарат относится к региону Б, если на наклейке имеется следующая информация:

- CODE XXXX -17, -58
- 120-127 В

Примечание





- Размеры в этом руководстве даются в двух системах единиц измерения: метрической и дюймовой. Если аппарат относится к региону А, используется метрическая система. Если аппарат относится к региону Б, используется дюймовая система.
- Если аппарат является моделью для региона А и на наклейке указано "CODE XXXX -27, -65" см. также " **Регион А** (главным образом страны Европы)".

- Если аппарат является моделью для региона А и на наклейке указано "CODE XXXX -29", см. также " Регион **А** (главным образом страны Азии)".

Список технических характеристик





Технические характеристики основного блока

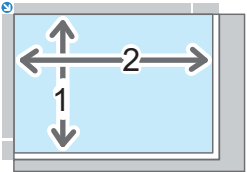
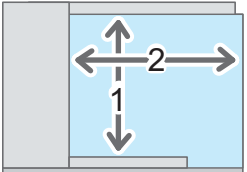

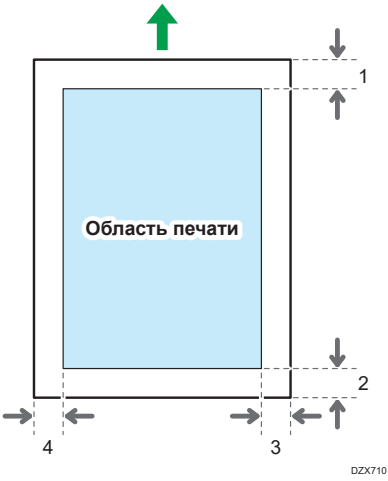
Элемент	Технические характеристики
Конфигурация	Настольный
Память	2 Гб
Объем жесткого диска	320 Гб
Тип светочувствительности	Фотобарабан
Процесс копирования	Лазерная электрографическая печать
Стекло экспонирования	Экспонирование неподвижного оригинала
Способ сканирования	Планшетное сканирование
Время прогрева (23°C (73,4°F), номинальное напряжение)	<ul style="list-style-type: none"> Обычный режим: 52 сек. Быстрый режим: 20 секунд
Время выхода первой копии  (главным образом страны Европы)	<ul style="list-style-type: none"> IM 2500/2500A/3000/3000A 4,6 сек. IM 3500/3500A 4,3 сек. IM 4000A 4,0 сек. IM 5000A/6000 2,9 сек.



Элемент	Технические характеристики
Время выхода первой копии  Регион А (главным образом страны Азии)	<ul style="list-style-type: none"> • IM 2500/3000 4,6 сек. • IM 3500 4,3 сек. • IM 4000 4,0 сек. • IM 5000/6000 2,9 сек.
Время выхода первой копии  Регион Б (главным образом страны Северной Америки)	<ul style="list-style-type: none"> • IM 2500/2500A/3000/3000A 4,6 сек. • IM 3500/3500A 4,3 сек. • IM 4000 4,0 сек. • IM 5000/6000 2,9 сек.
Скорость копирования/печати (в минуту)	<ul style="list-style-type: none"> • Серия IM 2500: 25 стр./мин. • Серия IM 3000: 30 стр./мин. • Серия IM 3500: 35 стр./мин. • Серия IM 4000: 40 стр./мин. • Серия IM 5000: 50 стр./мин. • Серия IM 6000: 60 стр./мин. (A4 \square , 8 ¹ / ₂ × 11 \square)
Максимальный формат оригинала	 Регион А (главным образом страны Европы и Азии) A3  Регион Б (главным образом страны Северной Америки) 11×17



Элемент	Технические характеристики
<p>Область сканирования оригинала</p>	<ul style="list-style-type: none"> • Стекло экспонирования <div data-bbox="525 368 769 564" style="text-align: center;">  <p style="text-align: center; font-size: small;">DZW788</p> </div> <ol style="list-style-type: none"> 1. По вертикали: до 297 мм (11,7 дюйма) 2. По горизонтали: до 432 мм (17,1 дюйм.) • АПД <div data-bbox="525 740 769 936" style="text-align: center;">  <p style="text-align: center; font-size: small;">DZW789</p> </div> <ol style="list-style-type: none"> 1. По вертикали: 128–297 мм (5,1–11,7 дюйма) 2. По горизонтали <ul style="list-style-type: none"> • Режим копирования: от 128 до 1 260 мм (от 5,1 до 49,6 дюйма) • Функция сканера: 128–432 мм (5,1–17,1 дюйм.) • Режим факса: от 128 до 1 200 мм (от 5,1 до 47,2 дюйма)
<p>Оригиналы</p>	<p>Лист, книга, трехмерный объект</p>
<p>Формат копии</p>	<ul style="list-style-type: none"> • Лотки 1-2 и обходной лоток: стр. 207 "Рекомендованные форматы и типы бумаги" • Двусторонняя печать: A3□, A4, A5, A6□, B4 JIS□, B5 JIS, B6 JIS□, 11 × 17□, 8¹/₂ × 14□, 8¹/₂ × 13□, 8¹/₂ × 11, 8¹/₄ × 14□, 8¹/₄ × 13□, 8 × 13□, 8 × 10□, 7¹/₄ × 10¹/₂, 5¹/₂ × 8¹/₂□, 8K□, 16K, 12 × 18□, 11 × 15□, 10 × 14□, 8¹/₂ × 13²/₅□ • Двусторонняя печать (нестандартный размер): По вертикали: 90-297 мм (3,55-11,69 дюйм.) По горизонтали: 148-431,8 мм (5,83-17,0 дюйма)



Элемент	Технические характеристики
Плотность бумаги	<ul style="list-style-type: none"> Лотки 1-2 и обходной лоток: стр. 207 "Рекомендованные форматы и типы бумаги" Двусторонняя печать: 52,0-256,0 г/м² (14,0 фунтов, высокосортная - 140,0 фунтов, указатель) Для получения подробных сведений об использовании плотной бумаги см. стр. 215 "Ориентация плотной бумаги и рекомендуемый статус".
Отсутствующая область изображения (Копир)	 <p>1. Передняя кромка: 4,2 ± 1,5 мм (0,17 ± 0,06 дюйма) 2. Задняя кромка: 0,5-6,0 мм (0,02-0,24 дюйма) 3. Правый край: 0,5-4,0 мм (0,02-0,16 дюйма) 4. Левый край: 0,5-4,0 мм (0,02-0,16 дюйма)</p>
Выходная емкость внутреннего лотка	A4 или меньше: 500 листов (80 г/м ²) B4 или меньше: 250 листов (80 г/м ²)

Элемент	Технические характеристики
Предустановленный масштаб	<p> Регион А (главным образом страны Европы и Азии)</p> <p>Предустановленный масштаб (%):</p> <ul style="list-style-type: none"> • Увеличение: 400, 200, 141, 122, 115 • Полный размер: 100 • Уменьшение: 93, 82, 75, 71, 65, 50, 25 <p> Регион Б (главным образом страны Северной Америки)</p> <p>Предустановленный масштаб (%):</p> <ul style="list-style-type: none"> • Увеличение: 400, 200, 155, 129, 121 • Полный размер: 100 • Уменьшение: 93, 85, 78, 73, 65, 50, 25
Масштаб (увеличение)	Масштабирование: от 25% до 400% с шагом 1%
Разрешение (сканирование оригиналов)	600 × 600 т/д
Разрешение (копирование)	600 × 600 т/д
Тон	256 тонов
Максимальное количество загружаемой бумаги (80 г/м ² , 20 фунтов высокосортная)	стр. 207 "Рекомендованные форматы и типы бумаги"
Непрерывное копирование	1-999 листов
Двусторонняя печать	Стандартные
Требования к источнику питания	<p> Регион А (главным образом страны Европы и Азии)</p> <p>220-240 В, 8 А, 50/60 Гц</p> <p> Регион Б (главным образом страны Северной Америки)</p> <p>120–127 В, 12 А, 60 Гц</p>

Элемент	Технические характеристики
<p>Потребляемая мощность (только основной блок)</p> <p> Регион А (главным образом страны Европы)</p>	<ul style="list-style-type: none"> • IM 2500/2500A/3000/3000A/3500/3500A Готовность: 56,4 Вт Во время печати: 446 Вт (IM 2500/2500A) Во время печати: 475 Вт (IM 3000/3000A) Во время печати: 553 Вт (IM 3500/3500A) Макс.: менее 1600 Вт • IM 4000A/5000A/6000 Готовность: 64,7 Вт Во время печати: 568 Вт (IM 4000A) Во время печати: 767 Вт (IM 5000A) Во время печати: 821 Вт (IM 6000) Макс.: менее 1780 Вт <p>Уровень мощности при выключенном главном выключателе и подсоединенном к розетке кабелем питания: не более 1 Вт</p>
<p>Требования к электропитанию (вся система)  Регион А (главным образом страны Европы)</p>	<ul style="list-style-type: none"> • IM 2500/2500A/3000/3000A/3500/3500A Макс.: менее 1600 Вт • IM 4000A/5000A/6000 Макс.: менее 1780 Вт • Полная система IM 2500/2500A/3000/3000A/3500/3500A состоит из основного блока, АПД с технологией однопроходного двустороннего сканирования, нижних лотков для бумаги, лотка большой емкости (ЛБЕ), внутреннего многоцелевого фальцовщика, финишера Booklet Finisher SR3270 и опции сервера устройства. • Полная система IM 4000A/5000A/6000 состоит из основного блока, АПД с технологией однопроходного двустороннего сканирования, нижних лотков для бумаги, лотка большой емкости (ЛБЕ), внутреннего многоцелевого фальцовщика, финишера Booklet Finisher SR3290 и опции сервера устройства.

Элемент	Технические характеристики
<p>Требования к электропитанию (только основной блок)</p> <p> Регион А (главным образом страны Азии)</p>	<ul style="list-style-type: none"> • IM 2500/3000/3500 <ul style="list-style-type: none"> Готовность: 56,4 Вт Во время печати: 446 Вт (IM 2500) Во время печати: 475 Вт (IM 3000) Во время печати: 553 Вт (IM 3500) Макс.: менее 1600 Вт • IM 4000/5000/6000 <ul style="list-style-type: none"> Готовность: 64,7 Вт Во время печати: 568 Вт (IM 4000) Во время печати: 767 Вт (IM 5000) Во время печати: 821 Вт (IM 6000) Макс.: менее 1780 Вт <p>Уровень мощности при выключенном главном выключателе и подсоединенном к розетке кабелем питания: не более 1 Вт</p>
<p>Потребляемая мощность (вся система)  Регион А (Значок региона А" / >(главным образом страны Азии)</p>	<ul style="list-style-type: none"> • IM 2500/3000/3500 <ul style="list-style-type: none"> Макс.: менее 1600 Вт • IM 4000/5000/6000 <ul style="list-style-type: none"> Макс.: менее 1780 Вт • Полная система IM 2500/3000/3500 состоит из основного блока, АПД с технологией однопроходного двустороннего сканирования, нижних лотков для бумаги, лотка большой емкости (ЛБЕ), внутреннего многоцелевого фальцовщика, финишера Booklet Finisher SR3270 и опциональной сетевой карты устройства. • Полная система IM 4000/5000/6000 состоит из основного блока, АПД с технологией однопроходного двустороннего сканирования, нижних лотков для бумаги, лотка большой емкости (ЛБЕ), внутреннего многоцелевого фальцовщика, финишера Booklet Finisher SR3290 и опциональной сетевой карты устройства.



Элемент	Технические характеристики
<p>Потребляемая мощность (только основной блок)</p> <p> Регион Б (главным образом страны Северной Америки)</p>	<ul style="list-style-type: none"> • IM 2500/2500A/3000/3000A/3500/3500A Готовность: 57,0 Вт Во время печати: 437 Вт (IM 2500/2500A) Во время печати: 470 Вт (IM 3000/3000A) Во время печати: 536 Вт (IM 3500/3500A) Макс.: менее 1600 Вт • IM 4000/5000/6000 Готовность: 62,2 Вт Во время печати: 584 Вт (IM 4000) Во время печати: 755 Вт (IM 5000) Во время печати: 811 Вт (IM 6000) Макс.: менее 1600 Вт <p>Уровень мощности при выключенном главном выключателе и подсоединенном к розетке кабелем питания: не более 1 Вт</p>
<p>Потребляемая мощность (вся система)  Регион Б (главным образом страны Северной Америки)</p>	<p>Макс.: менее 1600 Вт</p> <ul style="list-style-type: none"> • Полная система IM 2500/2500A/3000/3000A/3500/3500A состоит из основного блока, АПД с технологией однопроходного двустороннего сканирования, нижних лотков для бумаги, лотка большой емкости (ЛБЕ), внутреннего многоцелевого фальцовщика, финишера Booklet Finisher SR3270 и опции сервера устройства. • Полная система IM 4000/5000/6000 состоит из основного блока, АПД с технологией однопроходного двустороннего сканирования, нижних лотков для бумаги, лотка большой емкости (ЛБЕ), внутреннего многоцелевого фальцовщика, финишера Booklet Finisher SR3290 и опциональной сетевой карты устройства.

Элемент	Технические характеристики
<p>Размеры (когда угол наклона панели управления к полу составляет 10°)</p>	<p> Регион А (главным образом страны Европы)</p> <ul style="list-style-type: none"> • IM 2500/3000/3500 (Ш × Г × В до АПД): 587 × 673 × 913 мм (23,2 × 26,5 × 36,0 дюйма) • IM 2500A/3000A/3500A/4000A/5000A/6000 (Ш × Г × В до АПД): 587 × 673 × 963 мм (23,2 × 26,5 × 38,0 дюйма) <p> Регион А (главным образом страны Азии)</p> <ul style="list-style-type: none"> • IM 2500/3000/3500/4000/5000 (Ш × Г × В до стекла экспонирования): 587 × 673 × 788 мм (23,2 × 26,5 × 31,1 дюйма) • IM 6000 (Ш × Г × В до АПД): 587 × 673 × 963 мм (23,2 × 26,5 × 38,0 дюйма) <p> Регион Б (главным образом страны Северной Америки)</p> <ul style="list-style-type: none"> • IM 2500/3000/3500 (Ш × Г × В до АПД): 587 × 673 × 913 мм (23,2 × 26,5 × 36,0 дюйма) • IM 2500A/3000A/3500A/4000/5000/6000 (Ш × Г × В до АПД): 587 × 673 × 963 мм (23,2 × 26,5 × 38,0 дюйма)
<p>Место для основного модуля (Ш × Г)</p>	<p>1919 × 1208 мм (75,6 × 47,6 дюймов) или меньше (когда открыты лотки (ручки не учитываются), однопроходный дуплексный АПД, лоток большой емкости или финишер-брошюровщик Booklet Finisher SR3290.)</p>

Элемент	Технические характеристики
<p>Шумовое излучение (уровень звуковой мощности: только основной блок)</p> <p> Регион А (главным образом страны Европы)</p>	<ul style="list-style-type: none"> • IM 2500/2500A Режим ожидания: 40,0 дБ Копирование: 60,0 дБ • IM 3000/3000A Режим ожидания: 40,0 дБ Копирование: 60,0 дБ • IM 3500/3500A Режим ожидания: 40,0 дБ Копирование: 61,3 дБ • IM 4000A Режим ожидания: 40,0 дБ Копирование: 62,6 дБ • IM 5000A Режим ожидания: 40,0 дБ Копирование: 64,8 дБ • IM 6000 Режим ожидания: 40,0 дБ Копирование: 65,0 дБ

Элемент	Технические характеристики
<p>Шумовое излучение (уровень звуковой мощности: вся система)  Регион А (в основном страны Европы)</p>	<ul style="list-style-type: none"> • IM 2500/2500A Режим ожидания: 40,0 дБ Копирование: 68,8 дБ • IM 3000/3000A Режим ожидания: 40,0 дБ Копирование: 69,5 дБ • IM 3500/3500A Режим ожидания: 40,0 дБ Копирование: 70,8 дБ • IM 4000A Режим ожидания: 40,0 дБ Копирование: 72,0 дБ • IM 5000A Режим ожидания: 40,0 дБ Копирование: 72,9 дБ • IM 6000 Режим ожидания: 40,0 дБ Копирование: 72,9 дБ



Элемент	Технические характеристики
<p>Шумовое излучение (уровень звуковой мощности: только основной блок)  Регион А (главным образом страны Европы)</p>	<ul style="list-style-type: none"> • IM 2500/2500A Режим ожидания: 34,0 дБ Копирование: 54,0 дБ • IM 3000/3000A Режим ожидания: 34,0 дБ Копирование: 54,0 дБ • IM 3500/3500A Режим ожидания: 34,0 дБ Копирование: 55,3 дБ • IM 4000A Режим ожидания: 34,0 дБ Копирование: 56,6 дБ • IM 5000A Режим ожидания: 34,0 дБ Копирование: 58,8 дБ • IM 6000 Режим ожидания: 34,0 дБ Копирование: 59,0 дБ

Элемент	Технические характеристики
<p>Шумовое излучение (уровень звуковой мощности: вся система)  Регион А (главным образом страны Европы)</p>	<ul style="list-style-type: none"> • IM 2500/2500A Режим ожидания: 34,0 дБ Копирование: 62,8 дБ • IM 3000/3000A Режим ожидания: 34,0 дБ Копирование: 63,5 дБ • IM 3500/3500A Режим ожидания: 34,0 дБ Копирование: 64,8 дБ • IM 4000A Режим ожидания: 34,0 дБ Копирование: 66,0 дБ • IM 5000A Режим ожидания: 34,0 дБ Копирование: 66,9 дБ • IM 6000 Режим ожидания: 34,0 дБ Копирование: 66,9 дБ
<p>Шумовое излучение  Регион А (главным образом страны Европы)</p>	<p> Примечание</p> <ul style="list-style-type: none"> • Уровни звуковой мощности и звукового давления измеряются по стандарту ISO 7779. • Уровни звукового давления измеряются с позиции оператора, стоящего рядом с аппаратом. • Полная система IM 2500/2500A/3000/3000A/3500/3500A состоит из основного блока, АПД, внутреннего лотка 2, нижних лотков для бумаги, переходного модуля и финишера Booklet Finisher SR3270. • Полная система IM 4000A/5000A/6000 состоит из основного блока, АПД, внутреннего лотка 2, нижних лотков для бумаги, переходного модуля и Booklet Finisher SR3290.

Элемент	Технические характеристики
<p>Шумовое излучение (уровень звуковой мощности: только основной блок)</p> <p> Регион А (главным образом страны Азии)</p>	<ul style="list-style-type: none"> • IM 2500 Режим ожидания: 40,0 дБ Копирование: 60,0 дБ • IM 3000 Режим ожидания: 40,0 дБ Копирование: 60,0 дБ • IM 3500 Режим ожидания: 40,0 дБ Копирование: 61,3 дБ • IM 4000 Режим ожидания: 40,0 дБ Копирование: 62,6 дБ • IM 5000 Режим ожидания: 40,0 дБ Копирование: 64,8 дБ • IM 6000 Режим ожидания: 40,0 дБ Копирование: 65,0 дБ

Элемент	Технические характеристики
<p>Шумовое излучение (уровень звуковой мощности: вся система)  Регион А (главным образом страны Азии)</p>	<ul style="list-style-type: none"> • IM 2500 Режим ожидания: 40,0 дБ Копирование: 68,8 дБ • IM 3000 Режим ожидания: 40,0 дБ Копирование: 69,5 дБ • IM 3500 Режим ожидания: 40,0 дБ Копирование: 70,8 дБ • IM 4000 Режим ожидания: 40,0 дБ Копирование: 72,0 дБ • IM 5000 Режим ожидания: 40,0 дБ Копирование: 72,9 дБ • IM 6000 Режим ожидания: 40,0 дБ Копирование: 72,9 дБ



Элемент	Технические характеристики
<p>Шумовое излучение (уровень звуковой мощности: только основной блок)</p> <p> Регион А (главным образом страны Азии)</p>	<ul style="list-style-type: none"> • IM 2500 Режим ожидания: 34,0 дБ Копирование: 54,0 дБ • IM 3000 Режим ожидания: 34,0 дБ Копирование: 54,0 дБ • IM 3500 Режим ожидания: 34,0 дБ Копирование: 55,3 дБ • IM 4000 Режим ожидания: 34,0 дБ Копирование: 56,6 дБ • IM 5000 Режим ожидания: 34,0 дБ Копирование: 58,8 дБ • IM 6000 Режим ожидания: 34,0 дБ Копирование: 59,0 дБ



Элемент	Технические характеристики
<p>Шумовое излучение (уровень звуковой мощности: только основной блок)</p> <p> Регион А (главным образом страны Азии)</p>	<ul style="list-style-type: none"> • IM 2500 Режим ожидания: 34,0 дБ Копирование: 62,8 дБ • IM 3000 Режим ожидания: 34,0 дБ Копирование: 63,5 дБ • IM 3500 Режим ожидания: 34,0 дБ Копирование: 64,8 дБ • IM 4000 Режим ожидания: 34,0 дБ Копирование: 66,0 дБ • IM 5000 Режим ожидания: 34,0 дБ Копирование: 66,9 дБ • IM 6000 Режим ожидания: 34,0 дБ Копирование: 66,9 дБ
<p>Шумовое излучение</p> <p> Регион А (главным образом страны Азии)</p>	<p> Примечание</p> <ul style="list-style-type: none"> • Уровни звуковой мощности и звукового давления измеряются по стандарту ISO 7779. • Уровни звукового давления измеряются с позиции оператора, стоящего рядом с аппаратом. • Полная система IM 2500/3000/3500 состоит из основного блока, АПД, внутреннего лотка 2, нижних лотков для бумаги, переходного модуля и финишера Booklet Finisher SR3270. • Полная система IM 4000/5000/6000 состоит из основного блока, АПД, внутреннего лотка 2, нижних лотков для бумаги, переходного модуля и финишера Booklet Finisher SR3290.

Элемент	Технические характеристики
<p>Шумовое излучение (уровень звуковой мощности: только основной блок)</p> <p> Регион Б (главным образом страны Северной Америки)</p>	<ul style="list-style-type: none"> • IM 2500/2500A Режим ожидания: 40,0 дБ Копирование: 60,0 дБ • IM 3000/3000A Режим ожидания: 40,0 дБ Копирование: 60,0 дБ • IM 3500/3500A Режим ожидания: 40,0 дБ Копирование: 61,3 дБ • IM 4000 Режим ожидания: 40,0 дБ Копирование: 62,6 дБ • IM 5000 Режим ожидания: 40,0 дБ Копирование: 64,8 дБ • IM 6000 Режим ожидания: 40,0 дБ Копирование: 65,0 дБ

Элемент	Технические характеристики
<p>Шумовое излучение (уровень звуковой мощности: вся система)  Регион Б (главным образом страны Северной Америки)</p>	<ul style="list-style-type: none"> • IM 2500/2500A Режим ожидания: 40,0 дБ Копирование: 68,8 дБ • IM 3000/3000A Режим ожидания: 40,0 дБ Копирование: 69,5 дБ • IM 3500/3500A Режим ожидания: 40,0 дБ Копирование: 70,8 дБ • IM 4000 Режим ожидания: 40,0 дБ Копирование: 72,0 дБ • IM 5000 Режим ожидания: 40,0 дБ Копирование: 72,9 дБ • IM 6000 Режим ожидания: 40,0 дБ Копирование: 72,9 дБ

Элемент	Технические характеристики
<p>Шумовое излучение (уровень звуковой мощности: только основной блок)</p> <p> Регион Б (главным образом страны Северной Америки)</p>	<ul style="list-style-type: none"> • IM 2500/2500A Режим ожидания: 34,0 дБ Копирование: 54,0 дБ • IM 3000/3000A Режим ожидания: 34,0 дБ Копирование: 54,0 дБ • IM 3500/3500A Режим ожидания: 34,0 дБ Копирование: 55,3 дБ • IM 4000 Режим ожидания: 34,0 дБ Копирование: 56,6 дБ • IM 5000 Режим ожидания: 34,0 дБ Копирование: 58,8 дБ • IM 6000 Режим ожидания: 34,0 дБ Копирование: 59,0 дБ

Элемент	Технические характеристики
<p>Шумовое излучение (уровень звуковой мощности: вся система)  Регион Б (главным образом страны Северной Америки)</p>	<ul style="list-style-type: none"> • IM 2500/2500A Режим ожидания: 34,0 дБ Копирование: 62,8 дБ • IM 3000/3000A Режим ожидания: 34,0 дБ Копирование: 63,5 дБ • IM 3500/3500A Режим ожидания: 34,0 дБ Копирование: 64,8 дБ • IM 4000 Режим ожидания: 34,0 дБ Копирование: 66,0 дБ • IM 5000 Режим ожидания: 34,0 дБ Копирование: 66,9 дБ • IM 6000 Режим ожидания: 34,0 дБ Копирование: 66,9 дБ
<p>Шумовое излучение  Регион Б (главным образом страны Северной Америки)</p>	<p> Примечание</p> <ul style="list-style-type: none"> • Уровни звуковой мощности и звукового давления измеряются по стандарту ISO 7779. • Уровни звукового давления измеряются с позиции оператора, стоящего рядом с аппаратом. • Полная система IM 2500/2500A/3000/3000A/3500/3500A состоит из основного блока, АПД, внутреннего лотка 2, нижних лотков для бумаги, переходного модуля и финишера Booklet Finisher SR3270. • Полная система IM 4000/5000/6000 состоит из основного блока, АПД, внутреннего лотка 2, нижних лотков для бумаги, переходного модуля и финишера Booklet Finisher SR3290.

Элемент	Технические характеристики
Плотность	<p> Регион А (главным образом страны Европы)</p> <ul style="list-style-type: none"> IM 2500/3000/3500 Около 71 кг (156,5 фунта) IM 2500A/3000A/3500A/4000A/5000A/6000 Около 77 кг (169,8 фунта) <p> Регион А (главным образом страны Азии)</p> <ul style="list-style-type: none"> IM 2500/3000/3500/4000/5000 Около 63 кг (138,9 фунта) IM 6000 Около 77 кг (169,8 фунта) <p> Регион Б (главным образом страны Северной Америки)</p> <ul style="list-style-type: none"> IM 2500/3000/3500 Около 71 кг (156,5 фунта) IM 2500A/3000A/3500A/4000/5000/6000 Около 77 кг (169,8 фунта)

Технические характеристики сервера документов

Элемент	Технические характеристики
Накопитель (сервер документов)	<p>Около 73 Гб</p> <p>Максимум: 9000 страниц (суммарное для всех функций количество страниц, которое можно сохранить).</p> <p>Копирование/оригинал А4: около 9 000 страниц</p> <p>Принтер/А4/600 dpi, 2 бита: около 9 000 страниц</p> <p>Сканер/А4/200 dpi, 8 бит/JPEG: около 9 000 страниц</p> <p>(для функций принтера и сканера количество страниц, которое можно сохранить, зависит от свойств печати и оригинала)</p>
Максимальное количество сохраненных документов	3 000 документов

Элемент	Технические характеристики
Количество страниц, поддерживаемых функцией сортировки в памяти	<p>Максимум: 2 000 страниц</p> <p>Копирование/оригинал А4: около 2 000 страниц</p> <p>Принтер/А4/600 dpi, 4 бита: около 2 000 страниц (для функции принтера количество страниц, которые можно отсортировать, зависит от печатаемого изображения)</p>

↓ Примечание

- После сохранения максимального количества документов дальнейшее сохранение невозможно. Удалите ненужные документы.

Технические характеристики устройства факсимильной связи

Эта функция может не использоваться в зависимости от телефонной линии и статуса региона.

↓ Примечание

- Для подключения аппарата к сети используйте кабель ЛВС, поддерживающий 1000BASE-T, 100BASE-TX и 10BASE-T. Длина используемого кабеля не должна превышать 100 м.

Передача и прием факсимильных сообщений

Элемент	Технические характеристики
Стандартные	G3
Разрешение	<ul style="list-style-type: none"> • Стандартно: 8 × 3,85 линий/мм, 200 × 100 dpi (стандартное качество), 8 × 7,7 линий/мм, 200 × 200 dpi (повышенное качество) • Опционально: 8 × 15,4 линий/мм (высокое качество), 16 × 15,4 линий/мм, 400 × 400 dpi (сверхвысокое качество)*¹
Время передачи	3 секунды при 28 800 бит/с, стандартное разрешение (при использовании JBIG-сжатия: 2 секунды)
Способ сжатия данных	MH, MR, MMR, JBIG* ²
Максимальный формат оригинала	Стандартный: А3□ или 11 × 17□ Нестандартный (ш × в): 297 × 1200 мм (11,7 × 47,3 дюйма)
Максимальный размер сканируемого изображения	297 × 1 200 мм (11,7 × 47,3 дюйм.)

Элемент	Технические характеристики
Способ печати	Лазерная электрографическая печать
Скорость передачи	33600 / 31200 / 28800 / 26400 / 24000 / 21600 / 19200 / 16800 / 14400 / 12000 / 9600 / 7200 / 4800 / 2400 бит/с (система автоматического понижения скорости передачи)

*1 Для передачи в режиме сверхвысокого качества необходимо расширение памяти (опция).

*2 Если функции приема JBIG и ECM отсутствуют на факсе адресата, передача JBIG невозможна.
Функция ECM подходит для передачи по линии G3.

Передача и прием факсимильных сообщений по Интернету

Элемент	Технические характеристики
Сеть	<ul style="list-style-type: none"> Стандартно: Ethernet (10BASE-T/100BASE-TX/1000BASE-T) Опция: Интерфейс беспроводной ЛВС IEEE802.11a/b/g/n
Функция передачи	Электронная почта
Плотность сканирующей строки	<ul style="list-style-type: none"> Стандартно: 200 × 100 dpi (стандартное качество), 200 × 200 dpi (повышенное качество) Опционально: 200 × 400 dpi, 400 × 400 dpi (сверхвысокое качество) *1
Формат оригинала: Сканируемая ширина	297 мм (A3) *1, 257 мм (B4 JIS) *1, 210 мм (A4)
Протоколы обмена данными	<ul style="list-style-type: none"> Передача: SMTP, TCP/IP Прием: POP3, SMTP, IMAP4, TCP/IP
Формат электронной почты	Одиночные/многоэлементные, преобразование MIME Форматы вложенных файлов: TIFF-F (сжатие MH, MR *1, MMR *1)
Соединение с Интернетом	Отправка и получение электронных сообщений с помощью компьютера, имеющего адрес электронной почты
Метод шифрования (для переадресации)	S/MIME

Элемент	Технические характеристики
Функции отправки факсимильных сообщений через Интернет:	Автоматическое преобразование отправленных документов в формат электронной почты и передача электронной почты. Только при передаче из памяти.
Функции приема интернет-факса	Автоматическое определение и печать прикрепленных файлов TIFF-F (МН) и текста ASCII. Только прием в память.

*1 Полный режим

*2 Для передачи в режиме сверхвысокого качества необходимо расширение памяти (опция).

Передача и прием IP-факсов

Элемент	Технические характеристики
Сеть	<ul style="list-style-type: none"> Стандартно: Ethernet (10BASE-T/100BASE-TX/1000BASE-T) Опция: Интерфейс беспроводной ЛВС IEEE802.11a/b/g/n
Плотность сканирующей строки	<ul style="list-style-type: none"> Стандартно: 8 × 3,85 линий/мм, 200 × 100 dpi (стандартное качество), 8 × 7,7 линий/мм, 200 × 200 dpi (повышенное качество) Опционально: 8 × 15,4 линий/мм (высокое качество), 16 × 15,4 линий/мм, 400 × 400 dpi (сверхвысокое качество)*¹
Максимальный формат оригинала	Стандартный: A3□ или 11 × 17□ Нестандартный (ш × в): 297 × 1200 мм (11,7 × 47,3 дюйма)
Максимальный размер сканируемого изображения	297 × 1200 мм (11,7 × 47,3 дюйм.)
Протокол передачи	Рекомендуется: T.38, TCP, соединение UDP/IP, SIP (совместимый с RFC 3261), H.323 v2
Совместимые аппараты	Аппараты, совместимые с IP-факсом
Функция передачи IP-факса	Укажите адрес IP и отправьте факсимильные сообщения через сеть на аппарат, совместимый с IP-факсом. Также способен отправлять факсы с факса G3, соединенного с телефонной линией через шлюз VoIP.

Элемент	Технические характеристики
Функция приема IP-факса	<p>Принимаются факсы, отправленные с аппарата, совместимого с IP-факсом, через сеть.</p> <p>Также способен принимать факсы от G3-факса, соединенного с телефонной линией через шлюз VoIP.</p>

* 1 Для передачи в режиме высокого и сверхвысокого качества необходимо расширение памяти (опция).

Сертифицированная периферия



Элемент	Технические характеристики
Шлюз (совместимый с Т. 38)	<ul style="list-style-type: none"> InnovaPhone VoIP-Gateway IP305 Версия ПО: v7 hotfix (09-70300.17) Cisco VoIP-Gateway (подтверждена работа с H.323) Версия ПО: IOS 12.3 (5) Платформа: Cisco2600XM, 3725, 847-4V, 26xx, 36xx, 37xx, 7200, AS5300, ICS 7750 Siemens VoIP-Gateway RG8300 (подтверждена работа с SIP) Версия ПО: Версия 5
Gatekeeper	<ul style="list-style-type: none"> InnovaPhone VoIP-Gateway IP305 Версия ПО: v7 hotfix (09-70300.17) Cisco Gatekeeper Версия ПО: IOS 12.1 (2) T Платформа: Cisco2600XM, 3620, 3640, 3660, 3725, 3745, 7200, 7400

Элемент	Технические характеристики
Сервер SIP	<ul style="list-style-type: none"> Сервер Cisco SIP проху Версия ПО: Версия 2.0 Cisco VoIP-Gateway Версия ПО: IOS 12.3 (17) a Платформа: Cisco3725 (256 Мб RAM), Cisco2621XM (128 Мб RAM) Cisco unified CallManager Версия ПО: Ver6.2 InnovaPhone VoIP-Gateway IP305 Версия ПО: v7 hotfix (09-70300.17) Siemens HiPath8000 (подтверждена работа с SIP) Версия ПО: Voice redundant v4

↓ Примечание

- В сети IPv6 аппарату можно присвоить несколько адресов, однако IP-факсы можно принимать только на один адрес.
- Соединение SIP настраивается для подключения к IPv4 или IPv6 в зависимости от окружения, к которому подключен аппарат. Чтобы изменить эту настройку, обратитесь к местному дилеру.

Передача по эл.почте и передача из папки (только для классической функции факса)

Элемент	Технические характеристики
Сеть	<ul style="list-style-type: none"> Стандартно: Ethernet (10BASE-T/100BASE-TX/1000BASE-T) Опция: Интерфейс беспроводной ЛВС IEEE802.11a/b/g/n
Плотность сканирующей строки	<ul style="list-style-type: none"> Стандартно: 200 × 100 dpi (стандартное качество) *1, 200 × 200 dpi (повышенное качество) Опционально: 400 × 400 dpi (сверхвысокое качество) *2
Максимальный формат оригинала	Стандартный: A3  или 11 × 17  Нестандартный (ш × в): 297 × 1200 мм (11,7 × 47,3 дюйма)
Максимальный размер сканирования (Ш × В)	297 × 1200 мм (11,7 × 47,3 дюйм.)

Элемент	Технические характеристики
Протоколы передачи электронной почты	SMTP, TCP/IP
Протоколы для отправки файлов в папки	SMB, FTP, TCP/IP
Формат электронной почты	Одиночные/многоэлементные, преобразование MIME
Форматы файлов	TIFF (сжатие MH, MR, MMR), PDF, PDF/A При выборе формата файла PDF или PDF/A можно применить цифровую подпись.
Способы аутентификации	SMTP-AUTH (аутентификация), POP перед SMTP, A-POP
Метод шифрования	S/MIME
Функции отправки электронной почты	Автоматически преобразует документы в формат электронной почты и отправляет их как сообщения электронной почты.
Функции отправки в папки	Отправляет отсканированные файлы по сети в общие папки или папки FTP-сервера.

*1 При отправке документов в формате TIFF.

*2 Для передачи в режиме сверхвысокого или высокого качества необходим модуль расширения памяти (опция).

Прием по электронной почте

Элемент	Технические характеристики
Сеть	<ul style="list-style-type: none"> • Стандартно: Ethernet (10BASE-T/100BASE-TX/1000BASE-T) • Опция: Интерфейс беспроводной ЛВС IEEE802.11a/b/g/n
Протоколы приема электронной почты (Mail to Print)	POP3, SMTP, IMAP4, TCP/IP
Формат электронной почты	Одиночные/многоэлементные, преобразование MIME

Элемент	Технические характеристики
Форматы файлов (Mail to Print)	JPEG (JFIF), PDF
Способы аутентификации	SMTP-AUTH (аутентификация), POP перед SMTP, A-POP
Метод шифрования	S/MIME
Функции приема электронной почты	Автоматически определяет и распечатывает документы формата JPEG и PDF, вложенные в принятые сообщения электронной почты.

Технические характеристики принтера

Примечание

- Для подключения аппарата к сети используйте кабель ЛВС, поддерживающий 1000BASE-T, 100BASE-TX и 10BASE-T. Длина используемого кабеля не должна превышать 100 м.

Элемент	Технические характеристики
Скорость печати	<ul style="list-style-type: none"> Серия IM 2500: 25 стр./мин. Серия IM 3000: 30 стр./мин. Серия IM 3500: 35 стр./мин. Серия IM 4000: 40 стр./мин. Серия IM 5000: 50 стр./мин. Серия IM 6000: 60 стр./мин. (A4, 8 1/2 × 11, обычная бумага, односторонняя печать)
Разрешение	200 dpi, 300 dpi, 400 dpi, 600 dpi, 1200 dpi
Язык принтера	<ul style="list-style-type: none"> Стандартно: PCL 5e/6(XL), эмуляция PostScript 3, эмуляция PDF, MediaPrint (JPEG, TIFF) Опция: Genuine Adobe PostScript 3, PDF Direct from Adobe, IPDS, XPS

Элемент	Технические характеристики
Интерфейс	<ul style="list-style-type: none"> • Стандартно: Ethernet (10BASE-T/100BASE-TX/1000BASE-T) Порт USB2.0 (тип B) Порт USB2.0 (тип A) (на панели управления) Разъем для SD карты (на панели управления) • Опция: Параллельный интерфейс IEEE 1284 Интерфейс беспроводной локальной сети IEEE 802.11a/b/g/n Конвертер форматов файлов Дополнительная сетевая карта
Сетевой протокол	TCP/IP (IPv4, IPv6)
Интерфейс USB	<ul style="list-style-type: none"> • Характеристики передачи: Стандартно USB 2.0 • Совместимое устройство: Устройства, соответствующие стандарту USB 2.0
Операционная система	<ul style="list-style-type: none"> • Windows 8.1/10 • Windows Server 2008 R2/2012/2012 R2/2016/2019 • macOS 10.12 и более поздних версий
Шрифты	<ul style="list-style-type: none"> • PCL 5e/6(XL): 80 шрифтов, 13 международных шрифтов • Эмуляция PostScript 3: 80 шрифтов, 13 международных шрифтов • Эмуляция PDF: 80 шрифтов, 13 международных шрифтов • Genuine Adobe PDF: 136 шрифтов • Genuine Adobe PostScript 3: 136 шрифтов • IPDS: 108 шрифтов
Функция сохранения	<p>Общее число сохраняемых документов: до 100</p> <p>Число страниц каждого сохраняемого документа: до 2000</p> <p>Общее число страниц всех сохраняемых документов: до 9000</p>

Элемент	Технические характеристики
Функция сортировки	Количество страниц для сортировки: до 2000 страниц Количество копий для сортировки: до 999 копий

↓ Примечание





- Длина кабеля для подключения аппарата к сети Ethernet не должна превышать 100 метров.

Технические характеристики сканера

↓ Примечание

- Для подключения аппарата к сети используйте кабель ЛВС, поддерживающий 1000BASE-T, 100BASE-TX и 10BASE-T. Длина используемого кабеля не должна превышать 100 м.

Сканирование

Элемент	Технические характеристики
Тип	Полноцветный сканер
Способ сканирования	Планшетное сканирование
Тип датчика изображения	Датчик изображения типа КМОП
Тип сканирования	Лист, книга, трехмерный объект
Размеры оригиналов, которые можно отсканировать	<ul style="list-style-type: none"> • Длина: 10–297 мм (0,4–11 дюймов) • Ширина: 10–432 мм (0,4–17 дюймов)
Определение размеров сканирования со стекла экспонирования производится автоматически	<p> Регион А (главным образом страны Европы и Азии) A3□, A4, A5□, B4 JIS□, B5 JIS</p> <p> Регион Б (главным образом страны Северной Америки) 11 × 17□, 8¹/₂ × 14□, 8¹/₂ × 13²/₅□, 8¹/₂ × 11, 5¹/₂ × 8¹/₂ □</p>
Размеры сканирования, автоматически определяемые с автоподатчика документов (АПД)	<p> Регион А (главным образом страны Европы и Азии) A3□, A4, A5, B4 JIS□, B5 JIS, B6 JIS, 11 × 17□, 8¹/₂ × 11</p> <p> Регион Б (главным образом страны Северной Америки) A3□, A4, 11 × 17□, 8¹/₂ × 14□, 8¹/₂ × 13²/₅□, 8¹/₂ × 11, 7¹/₄ × 10¹/₂□, 5¹/₂ × 8¹/₂, 10 × 14□</p>

Элемент	Технические характеристики
Скорость сканирования (с реверсивным АПД)	<ul style="list-style-type: none"> • При сканировании A4□ (черно-белый, полный цвет) 80 страниц в минуту • При сканировании 8¹/₂ × 11□ (черно-белый, полный цвет) 79 страниц в минуту <p>При использовании функций сканирования с отправкой по эл. почте, сканирования в папку, WSD (тип Push) или сканирования на съемное устройство (формат оригинала: A4□/8¹/₂ × 11, разрешение: 200/300 dpi)</p> <ul style="list-style-type: none"> • Черно-белые Тип оригинала: ч/б монохромный, компрессия (MMR): с компрессией, Лист ITU-T № 1 • Полноцветные Тип оригинала: текст/фото, сжатие (серая шкала / полный цвет): по умолчанию, лист оригинала <p>Скорость сканирования зависит от рабочего окружения аппарата и компьютера, настроек сканера и содержимого оригиналов.</p>
Скорость сканирования (с АПД с технологией однопроходного двустороннего сканирования):	<ul style="list-style-type: none"> • При сканировании односторонних оригиналов (черно-белый, полный цвет) 120 страниц в минуту • При сканировании двусторонних оригиналов (черно-белый, полный цвет) 240 страниц в минуту <p>При использовании функций сканирования с отправкой по эл. почте, сканирования в папку, WSD (тип Push) или сканирования на съемное устройство (формат оригинала: A4□/8¹/₂ × 11, разрешение: 200/300 dpi)</p> <ul style="list-style-type: none"> • Черно-белые Тип оригинала: ч/б монохромный, компрессия (MMR): с компрессией, Лист ITU-T № 1 • Полноцветное Тип оригинала: текст/фото, сжатие (серая шкала / полный цвет): по умолчанию, лист оригинала <p>Скорость сканирования зависит от рабочего окружения аппарата и компьютера, настроек сканера и содержимого оригиналов.</p>

Элемент	Технические характеристики
Тон	<ul style="list-style-type: none"> • Черно-белый: 2 тона • Полный цвет / Серая шкала: 256 оттенков
Основное разрешение сканирования:	200 dpi
Тип сжатия для черно-бел. изображений (двухзначн.)	TIFF (MH, MR, MMR, JBIG2)
Тип сжатия данных изображения в шкале серого/полноцветном режиме	JPEG
Интерфейс	<ul style="list-style-type: none"> • Стандартно: Ethernet (10BASE-T/100BASE-TX/1000BASE-T) Порт USB 2.0 (тип A) (на панели управления) Разъем для SD карты (на панели управления) • Опция: Интерфейс беспроводной локальной сети IEEE 802.11a/b/g/n
Сетевой протокол	TCP/IP
WSD	Поддерживается
DSM	Поддерживается *1

*1 Эта функция может использоваться только в режиме классического сканера.

Передача электронной почты

Элемент	Технические характеристики
Разрешение сканера	100 dpi, 200 dpi, 300 dpi, 400 dpi, 600 dpi
Протокол *1	POP, SMTP*2, IMAP4
Формат вывода	TIFF, JPEG, PDF, PDF высокого сжатия, PDF/A, PDF с возможностью поиска *3*4

*1 Поддерживает передачу веб-почты

*2 поддерживает SMTP через SSL

*3 Для распознавания текстов дополнительно необходим OCR модуль.

*4 Количество символов для оптического сканирования составляет приблизительно 40 000 на страницу.

↓ Примечание

- В случае выбора в качестве формата файла [PDF], [PDF выс.сжатия] или [PDF/A], можно применить цифровую подпись. Также можно установить настройки безопасности для [PDF] или [PDF выс.сжатия].
- См. "Сканирование оригинала в формате PDF с заданными настройками безопасности", Руководство пользователя (полная версия).
- Чтобы установить тип PDF как "высокого сжатия", необходимы следующие настройки:
 - Выбрать "Шкала серого" или "Полноцветный" для параметра [Тип оригинала] в меню [Настр. отпр.]
 - Выбрать [100 %] для параметра [Соотношен.сканиров.] в меню [Настр.отправки]
 - Установить значение [200 т/д], [300 т/д], [400 т/д] или [600 т/д] для параметра [Разрешение] в меню [Настр. отпр.]
 - Выбрать любой режим, кроме [Пред.просм.]
 - Установить параметру [Тип файла PDF: Фикс. PDF/A] в меню [Инструменты пользователя] ► [Параметры системы] ► [Настройки для администратора] ► [Управление файлами] значение [Выкл.]

Сканирование с отправкой в папку

Элемент	Технические характеристики
Разрешение сканера	100 dpi, 200 dpi, 300 dpi, 400 dpi, 600 dpi
Протокол	SMB, FTP
Формат вывода	TIFF, JPEG, PDF, PDF высокого сжатия, PDF/A, PDF с возможностью поиска ^{*1*2}
Операционная система	<ul style="list-style-type: none"> • Windows 8.1/10 • Windows Server 2008 R2/2012/2012 R2/2016/2019 • macOS 10.12 и более поздних версий

*1 Для распознавания текстов дополнительно необходим OCR модуль.

*2 Количество символов для оптического сканирования составляет приблизительно 40 000 на страницу.

↓ Примечание

- В случае выбора в качестве формата файла [PDF], [PDF выс.сжатия] или [PDF/A], можно применить цифровую подпись. Также можно установить настройки безопасности для [PDF] или [PDF выс.сжатия].

- См. "Сканирование оригинала в формате PDF с заданными настройками безопасности", Руководство пользователя (полная версия).
- Чтобы установить тип PDF как "высокого сжатия", необходимы следующие настройки:
 - Выбрать "Шкала серого" или "Полноцветный" для параметра [Тип оригинала] в меню [Настр. отпр.]
 - Выбрать [100 %] для параметра [Соотношен.сканиров.] в меню [Настр.отправки]
 - Установить значение [200 т/д], [300 т/д], [400 т/д] или [600 т/д] для параметра [Разрешение] в меню [Настр. отпр.]
 - Выбрать любой режим, кроме [Пред.просм.]
 - Установить параметру [Тип файла PDF: Фикс. PDF/A] в меню [Инструменты пользователя] ► [Параметры системы] ► [Настройки для администратора] ► [Управление файлами] значение [Вкл.]

Сетевой сканер TWAIN

Элемент	Технические характеристики
Разрешение сканера	100–1 200 dpi ^{*1}
Протокол	TCP/IP
Операционная система	<ul style="list-style-type: none"> • Windows 8.1/10 • Windows Server 2008 R2/2012/2012 R2/2016/2019 <p>(В 64-разрядной операционной системе сканер TWAIN работает в совместимом с 32-разрядной системой режиме, поэтому сканер TWAIN несовместим с 64-разрядными приложениями. Использование 32-разрядных приложений Система аутентификации по картам IC несовместима с 64-разрядными операционными системами.)</p>

*1 Максимальное разрешение зависит от размера сканирования.



Сканер WIA

Элемент	Технические характеристики
Разрешение сканера (Основное сканирование × Субсканирование)	100–1 200 dpi ^{*1}
Протокол	TCP/IP

Элемент	Технические характеристики
Операционная система	<ul style="list-style-type: none"> Windows 8.1/10 Windows Server 2008 R2/2012/2012 R2/2016/2019 (WIA сканер может работать в 32- и 64-разрядных операционных системах).

* 1 Максимальное разрешение зависит от размера сканирования.



Технические характеристики однопроходного АПД двухстороннего сканирования



Элемент	Технические характеристики
Режим	Режим Пакет, режим ПАПД, режим Смеш. размеры, режим Ориентация ориг., режим Нест.размер для оригиналов
Размер оригинала	<p> Регион А (главным образом страны Европы и Азии) А3□–А5, А6 *1, В4 JIS□–В6 JIS, 11 × 17□–8¹/₂ × 11</p> <ul style="list-style-type: none"> Сканирование двусторонних оригиналов формата В6 JIS невозможно. <p> Регион Б (главным образом страны Северной Америки) 11 × 17□–5¹/₂ × 8¹/₂, А3□–А4, А6 *1</p>
Плотность оригинала	Односторонние: 40-128 г/м ² (11-34 фунт. Высокосортная) Двусторонние: 52-128 г/м ² (14-34 фунт. Высокосортная) <ul style="list-style-type: none"> Модуль бумаги малого формата: Односторонние / двусторонние: 64-128 г/м² (17-34 фунт. Высокосортная)
Количество помещаемых оригиналов	220 листов (80 г/м ² , 20 фунтов высокосортная) <ul style="list-style-type: none"> Модуль бумаги малого формата: 44 листа (81,4 г/м²)
Требования к источнику питания	Питание подается от основного устройства.

Элемент	Технические характеристики
Максимальная потребляемая мощность  Регион А (главным образом страны Азии)	Не более 55 Вт
Габариты (Ш x Г x В)  Регион А (главным образом страны Азии)	587 × 520 × 175 мм (23,2 × 20,5 × 6,9 дюйм.)
Вес  Регион А (главным образом страны Азии)	Около 15 кг (33,1 фунта)

* 1 Используется модуль бумаги малого формата. (читаемый формат оригинала: по вертикали: 76-105 мм (3-4,2 дюйма), по горизонтали: 148-218 мм (5,9-8,6 дюйма))

Технические характеристики реверсивного автоподатчика документов (РАПД)

Элемент	Технические характеристики
Режим	Режим Пакет, режим ПАПД, режим Смеш. размеры, режим Ориентация ориг., режим Нест.размер для оригиналов
Размер оригинала	 Регион А (главным образом страны Европы и Азии) А3□–А5, В4 JIS□–В6 JIS, 11 × 17□–8 ¹ / ₂ × 11 <ul style="list-style-type: none"> • Сканирование двусторонних оригиналов формата В6 JIS невозможно.  Регион Б (главным образом страны Северной Америки) 11 × 17□–5 ¹ / ₂ × 8 ¹ / ₂ , А3□–В6 JIS <ul style="list-style-type: none"> • Сканирование двусторонних оригиналов формата В6 JIS невозможно.
Плотность оригинала	Односторонние: 40-128 г/м ² (11-34 фунтов, высокосортная) Двусторонние: 52-128 г/м ² (14-34 фунтов, высокосортная)
Количество помещаемых оригиналов	100 листов (80 г/м ² , 20 фунтов высокосортная)
Требования к источнику питания	Питание подается от основного устройства.

Элемент	Технические характеристики
Максимальная потребляемая мощность  Регион А (главным образом страны Азии)	Не более 42 Вт
Габариты (Ш x Г x В)  Регион А (главным образом страны Азии)	565 × 500 × 125 мм (22,3 × 19,7 × 5,0 дюйм.)
Вес  Регион А (главным образом страны Азии)	Около 9 кг (19,9 фунт.)

Технические характеристики внутреннего финишера Internal Finisher SR3250

Элемент	Технические характеристики
Формат бумаги	A3, A4, A5, A6, B4 JIS, B5 JIS, B6 JIS, 11 × 17, 8 ¹ / ₂ × 14, 8 ¹ / ₂ × 13, 8 ¹ / ₂ × 11, 8 ¹ / ₄ × 14, 8 ¹ / ₄ × 13, 8 × 13, 8 × 10, 7 ¹ / ₄ × 10 ¹ / ₂ , 5 ¹ / ₂ × 8 ¹ / ₂ , 4 ¹ / ₈ × 9 ¹ / ₂ , 3 ⁷ / ₈ × 7 ¹ / ₂ , конверт C5, конверт C6, конверт DL, 8K, 16K, 12 × 18, 11 × 15, 10 × 14, 8 ¹ / ₂ × 13 ² / ₅ , нестандартный размер
Плотность бумаги	52–300 г/м ² (14 фунт. Высокосортная – 110 фунт. Обложка)
Форматы бумаги, которые можно сдвигать	A3, A4, A5, B4 JIS, B5 JIS, 11 × 17, 8 ¹ / ₂ × 14, 8 ¹ / ₂ × 13, 8 ¹ / ₂ × 11, 8 ¹ / ₄ × 14, 8 ¹ / ₄ × 13, 8 × 13, 8 × 10, 7 ¹ / ₄ × 10 ¹ / ₂ , 8K, 16K, 11 × 15, 10 × 14, 8 ¹ / ₂ × 13 ² / ₅ , нестандартный размер
Плотность бумаги, которую можно сдвигать	64-105 г/м ² (17-28 фунт. Высокосортная)
Количество листов в стопке (80 г/м ² , 20 фунтов высокосортная)	<ul style="list-style-type: none"> • 500 листов: A4, 8¹/₂ × 11 или менее • 250 листов: B4 JIS, 8¹/₂ × 14 или более

Элемент	Технические характеристики
Форматы бумаги для сшивания	A3□, A4, B4 JIS□, B5 JIS, 11 × 17□, 8 ¹ / ₂ × 14□, 8 ¹ / ₂ × 13□, 8 ¹ / ₂ × 11, 8 ¹ / ₄ × 14□, 8 ¹ / ₄ × 13□, 7 ¹ / ₄ × 10 ¹ / ₂ , 8K□, 16K, 8 ¹ / ₂ × 13 ² / ₅ □
Плотность бумаги для сшивания	64-105 г/м ² (16-28 фунт. Высокосортная)
Запас бумаги для сшивания (80 г/м ² (20 фунт. Высокосортная)	<p>Без смешанного формата:</p> <ul style="list-style-type: none"> • 30 листов: A3□, B4 JIS□, 11 × 17□, 8¹/₂ × 14□, 8¹/₂ × 13□, 8¹/₄ × 14□, 8¹/₄ × 13□, 8K□, 8¹/₂ × 13²/₅□ • 50 листов: A4, B5 JIS, 8¹/₂ × 11, 7¹/₄ × 10¹/₂, 16K <p>Со смешанным форматом:</p> <ul style="list-style-type: none"> • 30 листов: A3□/A4□, B4 JIS□/B5□, 11 × 17□/8¹/₂ × 11□
Вместимость лотка после сшивания (80 г/м ² , 20 фунтов высокосортная)	<ul style="list-style-type: none"> • A4□, B5 JIS□, 8¹/₂ × 11□ <ul style="list-style-type: none"> • 2-9 листов: 55-46 наборов • 10-50 листов: 45-10 наборов • A4□, B5 JIS□, 8¹/₂ × 11□: <ul style="list-style-type: none"> • 2-9 листов: 55-27 наборов • 10-50 листов: 25-8 наборов • A3□, B4 JIS□, 11 × 17□, 8¹/₂ × 14□: <ul style="list-style-type: none"> • 2-9 листов: 55-27 наборов • 10-30 листов: 25-8 наборов
Положение сшивания	Верх 1, низ 1, слева 2, верх 2
Требования к источнику питания	Питание подается от основного устройства.
Максимальная потребляемая мощность	<ul style="list-style-type: none"> • Не более 47 Вт (без дырокола) • Не более 60 Вт (с дыроколом)
Габариты (Ш × Г × В)	546 × 523 × 170 мм (21,5 × 20,6 × 6,7 дюйм.)
Плотность	<ul style="list-style-type: none"> • Около 13 кг (28,7 фунт.) (без дырокола) • Около 18 кг (39,7 фунт.) (с дыроколом)

Технические характеристики финишера Finisher SR3260

Элемент	Технические характеристики
Формат бумаги для верхнего лотка финишера	A3☐, B4 JIS☐, A4, B5 JIS, A5, B6 JIS☐, A6☐, 12 × 18☐*1, 11 × 17☐, 11 × 15☐, 10 × 14☐, 8 ¹ / ₂ × 14☐, 8 ¹ / ₂ × 13☐, 8 ¹ / ₂ × 11, 8 ¹ / ₄ × 14☐, 8 ¹ / ₄ × 13☐, 8 × 13☐, 8 × 10☐, 7 ¹ / ₄ × 10 ¹ / ₂ , 5 ¹ / ₂ × 8 ¹ / ₂ ☐, 8K☐, 16K, 8 ¹ / ₂ × 13 ² / ₅ ☐, нестандартный размер
Плотность бумаги для верхнего лотка финишера	52-169 г/м ² (14 фунт. Высокосортная – 90 фунт. Указатель)
Количество листов в стопке для верхнего лотка финишера (80 г/м ² , 20 фунт. Высокосортная)	<ul style="list-style-type: none"> • 250 страниц: A4, 8¹/₂ × 11 и менее • 50 страниц: B4 JIS, 8¹/₂ × 14 и более
Формат бумаги для сдвижного лотка финишера	A3☐, B4 JIS☐, A4, B5 JIS, A5, B6 JIS☐, A6☐, 12 × 18☐*1, 11 × 17☐, 11 × 15☐, 10 × 14☐, 8 ¹ / ₂ × 14☐, 8 ¹ / ₂ × 13☐, 8 ¹ / ₂ × 11, 8 ¹ / ₄ × 14☐, 8 ¹ / ₄ × 13☐, 8 × 13☐, 8 × 10☐, 7 ¹ / ₄ × 10 ¹ / ₂ , 5 ¹ / ₂ × 8 ¹ / ₂ ☐, 8K☐, 16K, 8 ¹ / ₂ × 13 ² / ₅ ☐, нестандартный размер
Плотность бумаги для сдвижного лотка финишера (без скрепок)	52-300 г/м ² (14 фунт. Высокосортная - 110 фунт. Обложка)
Форматы бумаги, которая сдвигается при выдаче в сдвижной лоток финишера	A3☐, B4 JIS☐, A4, B5 JIS, A5, A6☐, B6 JIS☐, 12 × 18☐*1, 11 × 17☐, 11 × 15☐, 10 × 14☐, 8 ¹ / ₂ × 14☐, 8 ¹ / ₂ × 13☐, 8 ¹ / ₂ × 11, 8 ¹ / ₄ × 14☐, 8 ¹ / ₄ × 13☐, 8 × 13☐, 8 × 10☐, 7 ¹ / ₄ × 10 ¹ / ₂ , 5 ¹ / ₂ × 8 ¹ / ₂ ☐, 8K☐, 16K, 8 ¹ / ₂ × 13 ² / ₅ ☐, нестандартный размер
Плотность бумаги, которая сдвигается при выдаче в сдвижной лоток финишера	52-300 г/м ² (14 фунт. Высокосортная - 110 фунт. Обложка)
Количество листов в стопке для сдвижного лотка финишера (80 г/м ² , 20 фунт. Высокосортная)	<ul style="list-style-type: none"> • 1 000 страниц: A4, 8¹/₂ × 11 и менее: • 500 страниц: B4 JIS, 8¹/₂ × 14 и более:

Элемент	Технические характеристики
Форматы бумаги для сшивания	A3, B4 JIS, A4, B5 JIS, 11 × 17, 11 × 15, 10 × 14, 8 ¹ / ₂ × 14, 8 ¹ / ₂ × 13, 8 ¹ / ₂ × 11, 8 ¹ / ₄ × 14, 8 ¹ / ₄ × 13, 8 × 13, 8 × 10, 7 ¹ / ₄ × 10 ¹ / ₂ , 8K, 16K, 8 ¹ / ₂ × 13 ² / ₅ , нестандартный размер
Плотность бумаги для сшивания	<ul style="list-style-type: none"> Сшивание: 52 - 220 г/м² (14 фунт. Высокосортная – 80 фунт. Обложка) *2 Бескобочное сшивание: 64-80 г/м² (17-20 фунт. Высокосортная)
Запас бумаги для сшивания (80 г/м ² (20 фунт. Высокосортная)	Без смешанного формата: <ul style="list-style-type: none"> 30 листов: A3, B4 JIS, 11 × 17, 8¹/₂ × 14, 8 × 13, 8¹/₂ × 13, 8¹/₄ × 14, 8¹/₄ × 13, 11 × 15, 10 × 14, 8K, 8¹/₂ × 13²/₅ 50 листов: A4, B5 JIS, 8¹/₂ × 11, 8 × 10, 7¹/₄ × 10¹/₂, 16K Со смешанным форматом: <ul style="list-style-type: none"> 22 листа: A3/A4, B4 JIS/B5 JIS, 11 × 17/8¹/₂ × 11 Бескобочное сшивание: <ul style="list-style-type: none"> 5 листов: A3, A4, B4 JIS, B5 JIS, 11 × 17, 8¹/₂ × 14, 8¹/₂ × 13, 8¹/₂ × 11, 8¹/₄ × 14, 8¹/₄ × 13, 7¹/₄ × 10¹/₂, 8K, 16K, 8¹/₂ × 13²/₅
Вместимость лотка после сшивания (80 г/м ² , 20 фунтов высокосортная)	Сшивание: <ul style="list-style-type: none"> 2–9 листов: 100 наборов (A4, B5 JIS, 8¹/₂ × 11) 10–50 листов: 100–20 наборов (A4, B5 JIS, 8¹/₂ × 11) 10-50 листов: 50-10 наборов (A4, B5 JIS, 8¹/₂ × 11) 2–9 листов: 50 наборов (A3, A4, B4 JIS, B5 JIS, 11 × 17, 8¹/₂ × 14, 8¹/₂ × 11) 10–30 листов: 50–10 наборов (A3, B4 JIS, 11 × 17, 8¹/₂ × 14) Бескобочное сшивание: <ul style="list-style-type: none"> 2-5 страниц: 100 наборов (A4, B5 JIS, 8¹/₂ × 11) 2-5 листов: 50 наборов (A3, A4, B4 JIS, B5 JIS, 11 × 17, 8¹/₂ × 14, 8¹/₂ × 11)

Элемент	Технические характеристики
Положение сшивания	3 положения (верх, низ, 2 скрепки)
Требования к источнику питания	Питание подается от основного устройства.
Максимальная потребляемая мощность	Не более 36 Вт
Габариты (Ш x Г x В)	<ul style="list-style-type: none"> • 575 × 665 × 960 мм (22,6 × 26,2 × 37,8 дюйма) (при сложенном лотке) • 658 × 665 × 960 мм (25,9 × 26,2 × 37,8 дюйма) (при разложенном лотке) (высота до верхней платы)
Плотность	Около 34 кг (75 фунт.)

*1 Эту бумагу можно загружать при использовании серии IM 4000/5000/6000.

*2 Можно использовать два листа плотностью до 216 г/м² (80 фунт. Обложка) из комплекта в качестве обложки.

Технические характеристики Booklet Finisher SR3270

Элемент	Технические характеристики
Формат бумаги для верхнего лотка финишера	A3□, B4 JIS□, A4, B5 JIS, A5, B6 JIS□, A6□, 12 × 18□*1, 11 × 17□, 11 × 15□, 10 × 14□, 8 ¹ / ₂ × 14□, 8 ¹ / ₂ × 13□, 8 ¹ / ₂ × 11, 8 ¹ / ₄ × 14□, 8 ¹ / ₄ × 13□, 8 × 13□, 8 × 10□, 7 ¹ / ₄ × 10 ¹ / ₂ , 5 ¹ / ₂ × 8 ¹ / ₂ □, 8K□, 16K, 8 ¹ / ₂ × 13 ² / ₅ □, нестандартный размер
Плотность бумаги для верхнего лотка финишера	52-169 г/м ² (14 фунт. Высокосортная – 90 фунт. Указатель)
Количество листов в стопке для верхнего лотка финишера (80 г/м ² , 20 фунт. Высокосортная)	<ul style="list-style-type: none"> • 250 страниц: A4, 8¹/₂ × 11 и менее • 50 страниц: B4 JIS, 8¹/₂ × 14 и более

Элемент	Технические характеристики
Формат бумаги для сдвижного лотка финишера	A3, B4 JIS, A4, B5 JIS, A5, B6 JIS, 12 × 18 [*] , 11 × 17, 11 × 15, 10 × 14, 8 ^{1/2} × 14, 8 ^{1/2} × 13, 8 ^{1/2} × 11, 8 ^{1/4} × 14, 8 ^{1/4} × 13, 8 × 13, 8 × 10, 7 ^{1/4} × 10 ^{1/2} , 5 ^{1/2} × 8 ^{1/2} , 8K, 16K, 8 ^{1/2} × 13 ^{2/5} , нестандартный размер
Плотность бумаги для сдвижного лотка финишера	52-300 г/м ² (14 фунт. Высокосортная - 110 фунт. Обложка)
Форматы бумаги, которая сдвигается при выдаче в сдвижной лоток финишера	A3, B4 JIS, A4, B5 JIS, A5, B6 JIS, 12 × 18 [*] , 11 × 17, 11 × 15, 10 × 14, 8 ^{1/2} × 14, 8 ^{1/2} × 13, 8 ^{1/2} × 11, 8 ^{1/4} × 14, 8 ^{1/4} × 13, 8 × 13, 8 × 10, 7 ^{1/4} × 10 ^{1/2} , 5 ^{1/2} × 8 ^{1/2} , 8K, 16K, 8 ^{1/2} × 13 ^{2/5} , нестандартный размер
Плотность бумаги, которая сдвигается при выдаче в сдвижной лоток финишера	52-300 г/м ² (14 фунт. Высокосортная - 110 фунт. Обложка)
Количество листов в стопке для сдвижного лотка финишера (80 г/м ² , 20 фунт. Высокосортная)	<ul style="list-style-type: none"> • 1 000 страниц: A4, 8^{1/2} × 11 и менее: • 500 страниц: B4 JIS, 8^{1/2} × 14 и более:
Форматы бумаги для сшивания	A3, B4 JIS, A4, B5 JIS, 11 × 17, 11 × 15, 10 × 14, 8 ^{1/2} × 14, 8 ^{1/2} × 13, 8 ^{1/2} × 11, 8 ^{1/4} × 14, 8 ^{1/4} × 13, 8 × 13, 8 × 10, 7 ^{1/4} × 10 ^{1/2} , 8K, 16K, 8 ^{1/2} × 13 ^{2/5} , нестандартный размер
Плотность бумаги для сшивания	52-220 г/м ² (14 фунт. Высокосортная - 80 фунт. Обложка) Можно использовать два листа плотностью до 216 г/м ² (80 фунт. Обложка) из комплекта в качестве обложки.

Элемент	Технические характеристики
Запас бумаги для сшивания (80 г/м ² (20 фунт. Высокосортная)	<p>Без смешанного формата:</p> <ul style="list-style-type: none"> • 30 листов: A3, B4 JIS, 11 × 17, 8¹/₂ × 14, 8 × 13, 8¹/₂ × 13, 8¹/₄ × 14, 8¹/₄ × 13, 11 × 15, 10 × 14, 8K, 8¹/₂ × 13²/₅ • 50 листов: A4, B5 JIS, 8¹/₂ × 11, 8 × 10, 7¹/₄ × 10¹/₂, 16K <p>Со смешанным форматом:</p> <ul style="list-style-type: none"> • 22 листа: A3/A4, B4 JIS/B5 JIS, 11 × 17/8¹/₂ × 11
Вместимость лотка после сшивания (80 г/м ² , 20 фунтов высокосортная)	<p>Без смешанного формата:</p> <ul style="list-style-type: none"> • 2–9 листов: 100 наборов (A4, B5 JIS, 8¹/₂ × 11) • 10–50 листов: 100–20 наборов (A4, B5 JIS, 8¹/₂ × 11) • 10–50 листов: 50–10 наборов (A4, B5 JIS, 8¹/₂ × 11) • 2–9 листов: 50 наборов (A3, A4, B4 JIS, B5 JIS, 11 × 17, 8¹/₂ × 14, 8¹/₂ × 11) • 10–30 листов: 50–10 наборов (A3, B4 JIS, 11 × 17, 8¹/₂ × 14) <p>Со смешанным форматом:</p> <ul style="list-style-type: none"> • 2–22 листов: 22 наборов (A3/A4, B4 JIS/B5 JIS, 11 × 17/8¹/₂ × 11)
Положение сшивания	3 положения (верх, низ, 2 скрепки)
Формат бумаги для сшивания внакидку	A3, A4, B4 JIS, B5 JIS, 11 × 17, 8 ¹ / ₂ × 14, 8 ¹ / ₂ × 11, 8 ¹ / ₂ × 13 ² / ₅
Плотность бумаги для сшивания внакидку	52–105 г/м ² (14–28 ф. высокосортная)
Запас бумаги для сшивания внакидку (80 г/м ² , 20 фунт. Высокосортная)	1 комплект (15 листов)

Элемент	Технические характеристики
Вместимость стопки после сшивания внакидку (80 г/м ² (20 фунт. Высокосортная)	<ul style="list-style-type: none"> • 2-5 листов: около 20 комплектов • 6-10 листов: около 10 комплектов • 11-15 листов: около 7 комплектов (емкость укладки зависит от типа бумаги и режима использования)
Положение сшивания внакидку	2 положения по центру
Типы сгибов	Сгиб пополам
Размер бумаги для сгиба пополам	A3□, A4□, B4 JIS□, B5 JIS□, 11 × 17□, 8 ¹ / ₂ × 14□, 8 ¹ / ₂ × 11□, 8 ¹ / ₂ × 13 ² / ₅ □
Плотность бумаги для сгиба пополам	52-105 г/м ² (14-28 ф. высокосортная)
Тип бумаги для сгиба пополам	Обычная 1, Обычная 2, Переработанная, Средней плотности, Тонкая, Цветная
Требования к источнику питания	Питание подается от основного устройства.
Максимальная потребляемая мощность	Не более 36 Вт
Габариты (Ш × Г × В)	<ul style="list-style-type: none"> • 575 × 620 × 960 мм (22,6 × 24,5 × 37,8 дюйма) (при сложенном лотке) • 658 × 620 × 960 мм (25,9 × 24,5 × 37,8 дюйма) (при разложенном лотке) (высота до верхней платы)
Плотность	Около 44 кг (97,1 фунта)

* 1 Эту бумагу можно загружать при использовании серии IM 4000/5000/6000.

↓ Примечание

- Функция "Сгиб пополам" поддерживает одновременное сгибание одного листа.

Технические характеристики финишера Finisher SR3280

Элемент	Технические характеристики
Формат бумаги для верхнего лотка финишера	A3☐, B4 JIS☐, A4, B5 JIS, A5, B6 JIS☐, A6☐, 12 × 18☐, 11 × 17☐, 11 × 15☐, 10 × 14☐, 8 ¹ / ₂ × 14☐, 8 ¹ / ₂ × 13☐, 8 ¹ / ₂ × 11, 8 ¹ / ₄ × 14☐, 8 ¹ / ₄ × 13☐, 8 × 13☐, 8 × 10☐, 7 ¹ / ₄ × 10 ¹ / ₂ , 5 ¹ / ₂ × 8 ¹ / ₂ ☐, 8K☐, 16K, 8 ¹ / ₂ × 13 ² / ₅ ☐, нестандартный размер
Плотность бумаги для верхнего лотка финишера	52-220 г/м ² (14 фунт. Высокосортная - 80 фунт. Обложка)
Количество листов в стопке для верхнего лотка финишера (80 г/м ² , 20 фунт. Высокосортная)	<ul style="list-style-type: none"> • 250 страниц: A4, 8¹/₂ × 11 и менее • 50 страниц: B4 JIS, 8¹/₂ × 14 и более
Формат бумаги для сдвижного лотка финишера:	A3☐, B4 JIS☐, A4, B5 JIS, A5, B6 JIS☐, A6☐, 12 × 18☐, 11 × 17☐, 11 × 15☐, 10 × 14☐, 8 ¹ / ₂ × 14☐, 8 ¹ / ₂ × 13☐, 8 ¹ / ₂ × 11, 8 ¹ / ₄ × 14☐, 8 ¹ / ₄ × 13☐, 8 × 13☐, 8 × 10☐, 7 ¹ / ₄ × 10 ¹ / ₂ , 5 ¹ / ₂ × 8 ¹ / ₂ ☐, 8K☐, 16K, 8 ¹ / ₂ × 13 ² / ₅ ☐, нестандартный размер
Плотность бумаги для сдвижного лотка финишера (без скрепок)	52-300 г/м ² (14 фунт. Высокосортная - 110 фунт. Обложка)
Форматы бумаги, которая сдвигается при выдаче в сдвижной лоток финишера	A3☐, B4 JIS☐, A4, B5 JIS, A5, 12 × 18☐, 11 × 17☐, 11 × 15☐, 10 × 14☐, 8 ¹ / ₂ × 14☐, 8 ¹ / ₂ × 13☐, 8 ¹ / ₂ × 11, 8 ¹ / ₄ × 14☐, 8 ¹ / ₄ × 13☐, 8 × 13☐, 8 × 10☐, 7 ¹ / ₄ × 10 ¹ / ₂ , 5 ¹ / ₂ × 8 ¹ / ₂ ☐, 8K☐, 16K, 8 ¹ / ₂ × 13 ² / ₅ ☐, нестандартный размер
Плотность бумаги, которая сдвигается при выдаче в сдвижной лоток финишера	52-300 г/м ² (14 фунт. Высокосортная - 110 фунт. Обложка)
Количество листов в стопке для сдвижного лотка финишера (80 г/м ² , 20 фунт. Высокосортная)	<ul style="list-style-type: none"> • 3000 листов: A4☐, 8¹/₂ × 11☐ • 1 500 листов: A3☐, B4 JIS☐, A4☐, B5 JIS, 12 × 18☐, 11 × 17☐, 8¹/₂ × 14☐, 8¹/₂ × 11☐ • 500 листов: A5☐ • 100 листов: A5☐, A6☐, B6 JIS☐, 5¹/₂ × 8¹/₂☐

Элемент	Технические характеристики
Форматы бумаги для сшивания	A3□, B4 JIS□, A4, B5 JIS, 11 × 17□, 11 × 15□, 10 × 14□, 8 ¹ / ₂ × 14□, 8 ¹ / ₂ × 13□, 8 ¹ / ₂ × 11, 8 ¹ / ₄ × 14□, 8 ¹ / ₄ × 13□, 8 × 13□, 8 × 10□, 7 ¹ / ₄ × 10 ¹ / ₂ , 8K□, 16K, 8 ¹ / ₂ × 13 ² / ₅ □, нестандартный размер
Плотность бумаги для сшивания	52-105 г/м ² (14-28 ф. высокосортная) Можно использовать два листа плотностью до 256 г/м ² (80 фунт. Обложка) из комплекта в качестве обложки.
Запас бумаги для сшивания (80 г/м ² (20 фунт. Высокосортная)	Без смешанного формата: <ul style="list-style-type: none"> • 50 листов: A3□, B4 JIS□, A4, B5 JIS, 11 × 17□, 11 × 15□, 10 × 14□, 8¹/₂ × 14□, 8¹/₂ × 13□, 8¹/₂ × 11, 8¹/₄ × 14□, 8¹/₄ × 13□, 8 × 13□, 8 × 10□, 7¹/₄ × 10¹/₂, 8K□, 16K, 8¹/₂ × 13²/₅□ Со смешанным форматом: <ul style="list-style-type: none"> • 50 листов: A3□/A4□, B4 JIS□/B5 JIS□, 11 × 17□/8¹/₂ × 11□
Вместимость лотка после сшивания (80 г/м ² , 20 фунтов высокосортная)	Без смешанного формата: <ul style="list-style-type: none"> • 2–19 листов: 150 наборов (A4□, 8¹/₂ × 11□) • 20–50 листов: 150-46 наборов (A4□, 8¹/₂ × 11□) • 2–14 листов: 100 наборов (A4□, B5 JIS, 8¹/₂ × 11□) • 15–50 листов: 100–23 наборов (A4□, B5 JIS, 8¹/₂ × 11□) • 2–14 листов: 100 комплектов (бумага другого формата) • 15-50 листов: 100-23 наборов (бумага другого формата) Со смешанным форматом: <ul style="list-style-type: none"> • 2-50 листа: 23 комплекта (A3□/A4□, B4 JIS□/B5 JIS□, 11 × 17□/8¹/₂ × 11□)
Положение сшивания	5 положений (верх, верхний угол, наклон, низ, 2 скрепки)
Требования к источнику питания	Питание подается от основного устройства.
Максимальная потребляемая мощность	Не более 64 Вт

Элемент	Технические характеристики
Габариты (Ш x Г x В)	<ul style="list-style-type: none"> • 657 × 613 × 960 мм (25,9 × 24,2 × 37,8 дюйма) (при сложенном лотке) • 757 × 613 × 960 мм (29,9 × 24,2 × 37,8 дюйма) (при разложенном лотке) (высота до верхней платы)
Плотность	<ul style="list-style-type: none"> • Около 36 кг (79,4 фунт.) (без дырокола) • Около 39 кг (86,0 фунт.) (с дыроколом)

Технические характеристики финишера-брошюровщика Booklet Finisher SR3290

Элемент	Технические характеристики
Формат бумаги для верхнего лотка финишера	A3, B4 JIS, A4, B5 JIS, A5, B6 JIS, A6, 12 × 18, 11 × 17, 11 × 15, 10 × 14, 8 ¹ / ₂ × 14, 8 ¹ / ₂ × 13, 8 ¹ / ₂ × 11, 8 ¹ / ₄ × 14, 8 ¹ / ₄ × 13, 8 × 13, 8 × 10, 7 ¹ / ₄ × 10 ¹ / ₂ , 5 ¹ / ₂ × 8 ¹ / ₂ , 8K, 16K, 8 ¹ / ₂ × 13 ² / ₅ , нестандартный размер
Плотность бумаги для верхнего лотка финишера	52-220 г/м ² (14 фунт. Высокосортная - 80 фунт. Обложка)
Количество листов в стопке для верхнего лотка финишера (80 г/м ² , 20 фунт. Высокосортная)	<ul style="list-style-type: none"> • 250 страниц: A4, 8¹/₂ × 11 и менее • 50 страниц: B4 JIS, 8¹/₂ × 14 и более
Формат бумаги для сдвижного лотка финишера	A3, B4 JIS, A4, B5 JIS, A5, B6 JIS, A6, 12 × 18, 11 × 17, 11 × 15, 10 × 14, 8 ¹ / ₂ × 14, 8 ¹ / ₂ × 13, 8 ¹ / ₂ × 11, 8 ¹ / ₄ × 14, 8 ¹ / ₄ × 13, 8 × 13, 8 × 10, 7 ¹ / ₄ × 10 ¹ / ₂ , 5 ¹ / ₂ × 8 ¹ / ₂ , 8K, 16K, 8 ¹ / ₂ × 13 ² / ₅ , нестандартный размер
Плотность бумаги для сдвижного лотка финишера	52-300 г/м ² (14 фунт. Высокосортная - 110 фунт. Обложка)

Элемент	Технические характеристики
Форматы бумаги, которая сдвигается при выдаче в сдвижной лоток финишера	A3□, B4 JIS□, A4, B5 JIS, A5, 12 × 18□, 11 × 17□, 11 × 15□, 10 × 14□, 8 ¹ / ₂ × 14□, 8 ¹ / ₂ × 13□, 8 ¹ / ₂ × 11, 8 ¹ / ₄ × 14□, 8 ¹ / ₄ × 13□, 8 × 13□, 8 × 10□, 7 ¹ / ₄ × 10 ¹ / ₂ , 5 ¹ / ₂ × 8 ¹ / ₂ □, 8K□, 16K, 8 ¹ / ₂ × 13 ² / ₅ □, нестандартный размер
Плотность бумаги, которая сдвигается при выдаче в сдвижной лоток финишера	52-300 г/м ² (14 фунт. Высокосортная - 110 фунт. Обложка)
Количество листов в стопке для сдвижного лотка финишера (80 г/м ² , 20 фунт. Высокосортная)	<ul style="list-style-type: none"> • 2000 листов: A4□, 8¹/₂ × 11□ • 1 000 листов: A3□, B4 JIS□, A4□, B5 JIS, 12 × 18□, 11 × 17□, 8¹/₂ × 14□, 8¹/₂ × 11□ • 500 листов: A5□ • 100 листов: A5□, A6□, B6 JIS□, 5¹/₂ × 8¹/₂□
Форматы бумаги для сшивания	A3□, B4 JIS□, A4, B5 JIS, 11 × 17□, 11 × 15□, 10 × 14□, 8 ¹ / ₂ × 14□, 8 ¹ / ₂ × 13□, 8 ¹ / ₂ × 11, 8 ¹ / ₄ × 14□, 8 ¹ / ₄ × 13□, 8 × 13□, 8 × 10□, 7 ¹ / ₄ × 10 ¹ / ₂ , 8K□, 16K, 8 ¹ / ₂ × 13 ² / ₅ □, нестандартный размер
Плотность бумаги для сшивания	52-256 г/м ² (14 фунтов, высокосортная - 140 фунтов, указатель) Можно использовать два листа плотностью до 256 г/м ² (80 фунт. Обложка) из комплекта в качестве обложки.
Запас бумаги для сшивания (80 г/м ² (20 фунт. Высокосортная)	<p>Без смешанного формата:</p> <ul style="list-style-type: none"> • 50 листов: A3□, B4 JIS□, A4, B5 JIS, 11 × 17□, 11 × 15□, 10 × 14□, 8¹/₂ × 14□, 8¹/₂ × 13□, 8¹/₂ × 11, 8¹/₄ × 14□, 8¹/₄ × 13□, 8 × 13□, 8 × 10□, 7¹/₄ × 10¹/₂, 8K□, 16K, 8¹/₂ × 13²/₅□ <p>Со смешанным форматом:</p> <ul style="list-style-type: none"> • 50 листов: A3□/ A4□, B4 JIS□/ B5 JIS□, 11 × 17□/8¹/₂ × 11□

Элемент	Технические характеристики
Вместимость лотка после сшивания (80 г/м ² , 20 фунтов высокосортная)	Без смешанного формата: <ul style="list-style-type: none"> • 2–12 листов: 150 наборов (A4□, 8¹/₂ × 11□) • 13–50 листов: 150-30 наборов (A4□, 8¹/₂ × 11□) • 2–9 листов: 100 наборов (A4□, B5 JIS, 8¹/₂ × 11□) • 10–50 листов: 100–15 наборов (A4□, B5 JIS, 8¹/₂ × 11□) • 2–9 листов: 100 наборов (бумага другого формата) • 10-50 листов: 100-23 набора (бумага другого формата) Со смешанным форматом: <ul style="list-style-type: none"> • 2-50 листа: 23 комплекта (A3□/A4□, B4 JIS□/B5 JIS□, 11 × 17□/8¹/₂ × 11□)
Положение сшивания	5 положений (верх, верхний угол, наклон, низ, 2 скрепки)
Формат бумаги для сшивания внакидку	A3□, A4□, B4 JIS□, B5 JIS□, 11 × 17□, 8 ¹ / ₂ × 14□, 8 ¹ / ₂ × 11□, 8 ¹ / ₄ × 14□, 8 ¹ / ₄ × 13□, 11 × 15□, 10 × 14□, 8 ¹ / ₂ × 13 ² / ₅ □, нестандартный размер
Плотность бумаги для сшивания внакидку	64-105 г/м ² (17-28 фунт. Высокосортная) Можно использовать два листа плотностью до 216 г/м ² (80 фунт. Обложка) из комплекта в качестве обложки.
Запас бумаги для сшивания внакидку (80 г/м ² , 20 фунт. Высокосортная)	1 комплект (20 листов)
Вместимость стопки после сшивания внакидку (80 г/м ² (20 фунт. Высокосортная)	<ul style="list-style-type: none"> • 2-5 листов: около 30 комплектов • 6-10 листов: около 15 комплектов • 11-15 листов: около 10 комплектов • 16-20 листов: около 5 комплектов (емкость укладки зависит от типа бумаги и режима использования)
Положение сшивания внакидку	2 положения по центру
Типы сгибов	Сгиб пополам

Элемент	Технические характеристики
Размер бумаги для сгиба пополам	A3, A4, B4 JIS, B5 JIS, 11 × 17, 8 ¹ / ₂ × 14, 8 ¹ / ₂ × 11, 8 ¹ / ₄ × 14, 8 ¹ / ₄ × 13, 11 × 15, 10 × 14, 8 ¹ / ₂ × 13 ² / ₅
Плотность бумаги для сгиба пополам:	<ul style="list-style-type: none"> • 1 лист: 64-216 г/м² (17 фунтов высокосортная - 80 фунтов обложка) • 2-5 листов: 64-90 г/м² (17-24 фунт. Высокосортная))
Тип бумаги для сгиба пополам	Обычная 1, Обычная 2, Переработанная, Средней плотности, Плотная 1, Плотная 2, Цветная
Требования к источнику питания	Питание подается от основного устройства.
Максимальная потребляемая мощность	Не более 64 Вт
Габариты (Ш × Г × В)	<ul style="list-style-type: none"> • 657 × 613 × 960 мм (25,9 × 24,2 × 37,8 дюйма) (при сложенном лотке) • 757 × 613 × 960 мм (29,9 × 24,2 × 37,8 дюйма) (при разложенном лотке) <p>(высота до верхней платы)</p>
Плотность	<ul style="list-style-type: none"> • Около 56 кг (123,5 фунт.) (без дырокола) • Около 59 кг (130,1 фунт.) (с дыроколом)

↓ Примечание

- Функция сгиба нескольких страниц может обеспечить одновременный сгиб максимум пяти листов.

Технические характеристики внутреннего финишера Internal Finisher SR3300

Элемент	Технические характеристики
Формат бумаги	A3, A4, B4 JIS, B5 JIS, 11 × 17, 8 ¹ / ₂ × 14, 8 ¹ / ₂ × 13, 8 ¹ / ₂ × 11, 8 ¹ / ₄ × 14, 8 ¹ / ₄ × 13, 7 ¹ / ₄ × 10 ¹ / ₂ , 8K, 16K, 8 ¹ / ₂ × 13 ² / ₅ , нестандартный формат
Плотность бумаги	52-300 г/м ² (14 фунт. Высокосортная - 110 фунт. Обложка)

Элемент	Технические характеристики
Форматы бумаги, которые можно сдвигать	A3□, A4, B4 JIS□, B5 JIS, 11 × 17□, 8 ¹ / ₂ × 14□, 8 ¹ / ₂ × 13□, 8 ¹ / ₂ × 11, 8 ¹ / ₄ × 14□, 8 ¹ / ₄ × 13□, 7 ¹ / ₄ × 10 ¹ / ₂ , 8K□, 16K, 8 ¹ / ₂ × 13 ² / ₅ □, нестандартный формат
Плотность бумаги, которую можно сдвигать	64-80 г/м ² (17-20 фунт. Высокосортная)
Количество листов в стопке (80 г/м ² , 20 фунтов высокосортная)	<ul style="list-style-type: none"> • 250 листов и более: A4□, B5 JIS, 8¹/₂ × 11 • 125 листов: A3□-A4□, B4 JIS□, 8¹/₂ × 14□, 11 × 17□
Форматы бумаги для сшивания	A3□, A4, B4 JIS□, B5 JIS, 11 × 17□, 8 ¹ / ₂ × 14□, 8 ¹ / ₂ × 13□, 8 ¹ / ₂ × 11, 8 ¹ / ₄ × 14□, 8 ¹ / ₄ × 13□, 7 ¹ / ₄ × 10 ¹ / ₂ , 8K□, 16K, 8 ¹ / ₂ × 13 ² / ₅ □
Плотность бумаги для сшивания	64-80 г/м ² (17-20 фунт. Высокосортная)
Запас бумаги для сшивания (80 г/м ² (20 фунт. Высокосортная)	5 листов
Емкость укладки после сшивания	<ul style="list-style-type: none"> • 30 наборов и более: A4□, 8¹/₂ × 11□ • 20 наборов и более: B5 JIS • 15 наборов и более: A3□-A4□, B4 JIS□, 11 × 17□, 8¹/₂ × 11□
Положение сшивания	По диагонали
Требования к источнику питания	Питание подается от основного устройства.
Максимальная потребляемая мощность	не более 30 Вт
Габариты (Ш × Г × В)	435 × 515 × 150 мм (17,2 × 20,3 × 6,0 дюйм.)
Плотность	Около 10 кг (22,1 фунта)

Технические характеристики внутреннего многоцелевого фальцовщика

Элемент	Технические характеристики
Типы сгибов	Сгиб пополам, Сгиб письмом наружу, Сгиб письмом внутрь, Z-сгиб (гармошкой)
Размер бумаги для сгиба пополам	<ul style="list-style-type: none"> Z-сгиб (гармошкой) A3□, A4□, B4 JIS□, 11 × 17□, 8¹/₂ × 14□, 8¹/₂ × 11□, 8K□, 8¹/₂ × 13²/₅□ Сгиб пополам A3□, A4□, B4 JIS□, 11 × 17□, 8¹/₂ × 14□, 8¹/₂ × 11□, 8K□, 12 × 18□, 8¹/₂ × 13²/₅□ <p>Если установлен только встроенный многоцелевой фальцовщик, невозможно использовать бумагу формата 12 × 18□.</p> <ul style="list-style-type: none"> Сгиб письмом наружу, Сгиб письмом внутрь A3□, A4□, 11 × 17□, 8¹/₂ × 14□, 8¹/₂ × 11□, 8¹/₂ × 13²/₅□
Плотность бумаги для сгиба пополам:	64-105 г/м ² (17-28 фунт. Высокосортная)
Допустимая для вывода плотность бумаги	<p>Если присоединен только встроенный многоцелевой фальцовщик</p> <ul style="list-style-type: none"> 52-220 г/м² (14 фунт. Высокосортная-80 фунт. Обложка) <p>Если присоединен финишер</p> <ul style="list-style-type: none"> 52-300 г/м² (14 фунт. Высокосортная – 110 фунт. Обложка)
Выходной лоток для сложенной бумаги* ¹	<p>Finisher SR3280, Booklet Finisher SR3290</p> <ul style="list-style-type: none"> Z-сгиб, сгиб пополам: сдвижной лоток финишера, верхний лоток финишера, лоток сгибания Сгиб письмом наружу, сгиб письмом внутрь: лоток сгибания <p>Finisher SR3260, Booklet Finisher SR3270</p> <ul style="list-style-type: none"> Z-сгиб, сгиб пополам: верхний лоток финишера, лоток сгибания Сгиб письмом наружу, сгиб письмом внутрь: лоток сгибания
Требования к источнику питания	Питание подается от основного устройства.

Элемент	Технические характеристики
Максимальная потребляемая мощность	Не более 40 Вт
Габариты (Ш x Г x В)	<ul style="list-style-type: none"> • 612 × 555 × 184 мм (24,1 × 21,9 × 7,3 дюйма): лоток выдвинут • 714 × 555 × 242 мм (28,2 × 21,9 × 9,6 дюйма): лоток сложен • 420 × 555 × 152 мм (16,6 × 21,9 × 6,0 дюйма): финишер установлен
Плотность	Около 15 кг (33,1 фунт.) или меньше

* 1 Укажите выходной лоток в настройках функций аппарата.

Руководство пользователя (полная версия).

↓ Примечание

- Листы выводятся в лоток сгибания присоединенного финишера только в следующих случаях:
 - Если одновременно выводятся листы Z-сгиба (A3, 11 × 17) и нескладываемые листы (A4 \square , 8¹/₂ × 11 \square)
 - Если выводятся конверты
 - Если выводится баннерная бумага
- Если установлен только встроенный многоцелевой фальцовщик, использование бумаги шириной более 297 мм невозможно.
- При выводе конвертов или баннерной бумаги в лоток сгибания присоединенного устройства Finisher SR3280 или Booklet Finisher SR3290 необходимо присоединить специальный лоток.

Технические характеристики внешнего лотка

Элемент	Технические характеристики
Формат бумаги	A3 \square , A4, A5, A6 \square , B4 JIS \square , B5 JIS, B6 JIS \square , 11 × 17 \square , 8 ¹ / ₂ × 14 \square , 8 ¹ / ₂ × 13 \square , 8 ¹ / ₂ × 11, 8 ¹ / ₄ × 14 \square , 8 ¹ / ₄ × 13 \square , 8 × 13 \square , 8 × 10 \square , 7 ¹ / ₄ × 10 ¹ / ₂ , 5 ¹ / ₂ × 8 ¹ / ₂ \square , 4 ¹ / ₈ × 9 ¹ / ₂ , 3 ⁷ / ₈ × 7 ¹ / ₂ , конверт C5, конверт C6, конверт DL 8K \square , 16K, 12 × 18 \square , 11 × 15 \square , 10 × 14 \square , 8 ¹ / ₂ × 13 ² / ₅ \square , нестандартный размер

Элемент	Технические характеристики
Плотность бумаги	52–300 г/м ² (14 фунт. Высокосортная – 110 фунт. Обложка)
Максимальное количество загружаемой бумаги (80 г/м ² , 20 фунтов высокосортная)	Внутренний лоток 1: <ul style="list-style-type: none"> • 250 страниц: А4, 8¹/₂ × 11 и менее • 125 листов: В4 JIS, 8¹/₂ × 14 и более Внешний лоток: 125 листов
Требования к источнику питания	Питание подается от основного устройства.
Максимальная потребляемая мощность	не более 12 Вт
Габариты (Ш × Г × В)	800 × 549 × 156 мм (31,5 × 21,7 × 6,2 дюйм.)
Плотность	Около 4 кг (8,9 фунт.)

Характеристики внутреннего сдвижного лотка

Элемент	Технические характеристики
Формат бумаги	А3□, А4, А5, А6□, В4 JIS□, В5 JIS, В6 JIS□, 11 × 17□, 8 ¹ / ₂ × 14□, 8 ¹ / ₂ × 13□, 8 ¹ / ₂ × 11, 8 ¹ / ₄ × 14□, 8 ¹ / ₄ × 13□, 8 × 13□, 8 × 10□, 7 ¹ / ₄ × 10 ¹ / ₂ , 5 ¹ / ₂ × 8 ¹ / ₂ □, 4 ¹ / ₈ × 9 ¹ / ₂ , 3 ⁷ / ₈ × 7 ¹ / ₂ , конверт С5, конверт С6, конверт DL, 8К□, 16К, 12 × 18□, 11 × 15□, 10 × 14□, 8 ¹ / ₂ × 13 ² / ₅ □, нестандартный размер
Плотность бумаги	52-300 г/м ² (14 фунт. Высокосортная - 110 фунт. Обложка)
Форматы бумаги, которые можно сдвигать	А3□, А4, А5, А6□, В4 JIS□, В5 JIS, В6 JIS□, 11 × 17□, 8 ¹ / ₂ × 14□, 8 ¹ / ₂ × 13□, 8 ¹ / ₂ × 11, 8 ¹ / ₄ × 14□, 8 ¹ / ₄ × 13□, 8 × 13□, 8 × 10□, 7 ¹ / ₄ × 10 ¹ / ₂ , 5 ¹ / ₂ × 8 ¹ / ₂ □, 8К□, 16К, 11 × 15□, 10 × 14□, 8 ¹ / ₂ × 13 ² / ₅ □, нестандартный размер

Элемент	Технические характеристики
Плотность бумаги, которую можно сдвигать	52-300 г/м ² (14 фунт. Высокосортная - 110 фунт. Обложка)
Количество листов в стопке (80 г/м ² , 20 фунтов высокосортная)	<ul style="list-style-type: none"> • 250 страниц: А4, 8¹/₂ × 11 и менее • 125 листов: В4 JIS, 8¹/₂ × 14 и более
Требования к источнику питания	Питание подается от основного устройства.
Максимальная потребляемая мощность	не более 5 Вт
Габариты (Ш × Г × В)	420 × 489 × 107 мм (16,6 × 19,3 × 4,3 дюйм.)
Плотность	Около 2 кг (4,5 фунт.)

Технические характеристики внутреннего лотка 2

Элемент	Технические характеристики
Число отсеков:	1
Формат бумаги	А3□, А4, А5, В4 JIS□, В5 JIS, 11 × 17□, 8 ¹ / ₂ × 14□, 8 ¹ / ₂ × 13□, 8 ¹ / ₂ × 11, 8 ¹ / ₄ × 14□, 8 ¹ / ₄ × 13□, 8 × 13□, 8 × 10□, 7 ¹ / ₄ × 10 ¹ / ₂ , 5 ¹ / ₂ × 8 ¹ / ₂ □, 8К□, 16К, 12 × 18□, 11 × 15□, 10 × 14□, 8 ¹ / ₂ × 13 ² / ₅ □, нестандартный размер
Плотность бумаги	52-300 г/м ² (14 фунт. Высокосортная - 110 фунт. Обложка)
Количество листов в стопке (80 г/м ² , 20 фунтов высокосортная)	125 листов
Требования к источнику питания	Питание подается от основного устройства.
Максимальная потребляемая мощность	Не более 1 Вт

Элемент	Технические характеристики
Габариты (Ш x Г x В)	444 × 450 × 150 мм (17,5 × 17,8 × 6,0 дюйм.)
Плотность	Около 2 кг (4,5 фунт.)

Технические характеристики соединительного модуля

Элемент	Технические характеристики
Емкость укладки	<ul style="list-style-type: none"> • 250 страниц: А4, 8¹/₂ × 11 и менее • 125 страниц: В4 JIS, 8¹/₂ × 14 и более
Требования к источнику питания	Питание подается от основного устройства.
Максимальная потребляемая мощность	не более 1,2 Вт
Габариты (Ш x Г x В)	412 × 466 × 143 мм (16,3 × 18,4 × 5,7 дюйм.)
Плотность	Около 4 кг (8,9 фунт.)

Технические характеристики дырокола (внутренний финишер SR3250)

Тип дырокола	Формат бумаги	Плотность бумаги
Тип с 2 и 4 отверстиями: 2 отверстия	☐: A3, A4, B4 JIS, B5 JIS, 11 × 17, 8 ¹ / ₂ × 14, 8 ¹ / ₂ × 13, 8 ¹ / ₂ × 11, 7 ¹ / ₄ × 10 ¹ / ₂ , 8K, 16K, 8 ¹ / ₂ × 13 ² / ₅	60–169 г/м ² (16 фунт. Высокосортная – 90 фунт. Указатель)
Тип с 2 и 4 отверстиями: 2 отверстия	☐: A4, B5 JIS, 8 ¹ / ₂ × 11, 16K	
Тип с 2 и 4 отверстиями: 4 отверстия	☐: A3, 11 × 17	
Тип с 2 и 4 отверстиями: 4 отверстия	☐: A4, 8 ¹ / ₂ × 11	
Тип на 4 отверстия: 4 отверстия	☐: A3, A4, B4 JIS, B5 JIS, 11 × 17, 8 ¹ / ₂ × 14, 8 ¹ / ₂ × 13, 8 ¹ / ₂ × 11, 7 ¹ / ₄ × 10 ¹ / ₂ , 8 ¹ / ₂ × 13 ² / ₅	
Тип на 4 отверстия: 4 отверстия	☐: A4, B5 JIS, 8 ¹ / ₂ × 11	
Тип с 2 и 3 отверстиями: 2 отверстия	☐: A3, 11 × 17, 8 ¹ / ₂ × 14, 8 ¹ / ₂ × 13, 8 ¹ / ₂ × 11, 7 ¹ / ₄ × 10 ¹ / ₂ , 8 ¹ / ₂ × 13 ² / ₅	
Тип с 2 и 3 отверстиями: 2 отверстия	☐: A4, 8 ¹ / ₂ × 11	
Тип с 2 и 3 отверстиями: 3 отверстия	☐: A3, 11 × 17	
Тип с 2 и 3 отверстиями: 3 отверстия	☐: A4, 8 ¹ / ₂ × 11	

Технические характеристики дырокола (финишер SR3260, финишер-брошюровщик SR3270)

Тип дырокола	Формат бумаги	Плотность бумаги
Тип с 2 и 4 отверстиями: 2 отверстия	☐: A3, B4 JIS, A4, B5 JIS, A5, 11 × 17, 8 ¹ / ₂ × 14, 8 ¹ / ₂ × 11, 5 ¹ / ₂ × 8 ¹ / ₂ , 7 ¹ / ₄ × 10 ¹ / ₂ , 8 × 13, 8 ¹ / ₂ × 13, 8 ¹ / ₄ × 13, 8K, 16K, 8 ¹ / ₄ × 14, 8 × 10, 11 × 15, 10 × 14, 8 ¹ / ₂ × 13 ² / ₅	52–256 г/м ² (14 фунт. Высокосортная– 140 фунт. Указатели)
Тип с 2 и 4 отверстиями: 2 отверстия	☐: A4, B5 JIS, A5, 8 ¹ / ₂ × 11, 7 ¹ / ₄ × 10 ¹ / ₂ , 16K	
Тип с 2 и 4 отверстиями: 4 отверстия	☐: A3, B4 JIS, 11 × 17, 11 × 15, 8K	
Тип с 2 и 4 отверстиями: 4 отверстия	☐: A4, B5 JIS, 8 ¹ / ₂ × 11, 7 ¹ / ₄ × 10 ¹ / ₂ , 16K	
Тип на 4 отверстия: 4 отверстия	☐: A3, B4 JIS, A4, B5 JIS, A5, 11 × 17, 8 ¹ / ₂ × 14, 8 ¹ / ₂ × 11, 5 ¹ / ₂ × 8 ¹ / ₂ , 7 ¹ / ₄ × 10 ¹ / ₂ , 8 × 13, 8 ¹ / ₂ × 13, 8 ¹ / ₄ × 13, 8K, 16K, 8 ¹ / ₄ × 14, 8 × 10, 11 × 15, 10 × 14, 8 ¹ / ₂ × 13 ² / ₅	
Тип на 4 отверстия: 4 отверстия	☐: A4, B5 JIS, A5, 8 ¹ / ₂ × 11, 7 ¹ / ₄ × 10 ¹ / ₂ , 16K	
Тип с 2 и 3 отверстиями: 2 отверстия	☐: A3, B4 JIS, B5 JIS, A5, 11 × 17, 8 ¹ / ₂ × 14, 8 ¹ / ₂ × 11, 5 ¹ / ₂ × 8 ¹ / ₂ , 7 ¹ / ₄ × 10 ¹ / ₂ , 8 × 13, 8 ¹ / ₂ × 13, 8 ¹ / ₄ × 13, 8K, 16K, 8 ¹ / ₄ × 14, 8 × 10, 11 × 15, 10 × 14, 8 ¹ / ₂ × 13 ² / ₅	
Тип с 2 и 3 отверстиями: 2 отверстия	☐: A4, B5 JIS, 8 ¹ / ₂ × 11, 7 ¹ / ₄ × 10 ¹ / ₂ , 16K	
Тип с 2 и 3 отверстиями: 3 отверстия	☐: A3, B4 JIS, 11 × 17, 11 × 15, 10 × 14, 8K	
Тип с 2 и 3 отверстиями: 3 отверстия	☐: A4, B5 JIS, 8 ¹ / ₂ × 11, 7 ¹ / ₄ × 10 ¹ / ₂ , 16K	

Технические характеристики дырокола (финишер SR3280, финишер-брошюровщик SR3290)

Тип дырокола	Формат бумаги	Плотность бумаги
Тип с 2 и 4 отверстиями: 2 отверстия	☐: A3, B4 JIS, A4, B5 JIS, A5, 11 × 17, 8 ¹ / ₂ × 14, 8 ¹ / ₂ × 11, 5 ¹ / ₂ × 8 ¹ / ₂ , 7 ¹ / ₄ × 10 ¹ / ₂ , 8 × 13, 8 ¹ / ₂ × 13, 8 ¹ / ₄ × 13, 8K, 16K, 8 ¹ / ₄ × 14, 8 × 10, 11 × 15, 10 × 14, 8 ¹ / ₂ × 13 ² / ₅ , нестандартный размер	52–256 г/м ² (14 фунт. Высокосортная– 140 фунт. Указатели)
Тип с 2 и 4 отверстиями: 2 отверстия	☐: A4, B5 JIS, A5, 8 ¹ / ₂ × 11, 7 ¹ / ₄ × 10 ¹ / ₂ , 16K, нестандартный размер	
Тип с 2 и 4 отверстиями: 4 отверстия	☐: A3, B4 JIS, 11 × 17, 11 × 15, 8K, нестандартный размер	
Тип с 2 и 4 отверстиями: 4 отверстия	☐: A4, B5 JIS, 8 ¹ / ₂ × 11, 7 ¹ / ₄ × 10 ¹ / ₂ , 16K, нестандартный размер	
Тип на 4 отверстия: 4 отверстия	☐: A3, B4 JIS, A4, B5 JIS, A5, 11 × 17, 8 ¹ / ₂ × 14, 8 ¹ / ₂ × 11, 5 ¹ / ₂ × 8 ¹ / ₂ , 7 ¹ / ₄ × 10 ¹ / ₂ , 8 × 13, 8 ¹ / ₂ × 13, 8 ¹ / ₄ × 13, 8K, 16K, 8 ¹ / ₄ × 14, 8 × 10, 11 × 15, 10 × 14, 8 ¹ / ₂ × 13 ² / ₅ , нестандартный размер	
Тип на 4 отверстия: 4 отверстия	☐: A4, B5 JIS, A5, 8 ¹ / ₂ × 11, 7 ¹ / ₄ × 10 ¹ / ₂ , 16K, нестандартный размер	
Тип с 2 и 3 отверстиями: 2 отверстия	☐: A3, B4 JIS, B5 JIS, A5, 11 × 17, 8 ¹ / ₂ × 14, 8 ¹ / ₂ × 11, 5 ¹ / ₂ × 8 ¹ / ₂ , 7 ¹ / ₄ × 10 ¹ / ₂ , 8 × 13, 8 ¹ / ₂ × 13, 8 ¹ / ₄ × 13, 8K, 16K, 8 ¹ / ₄ × 14, 8 × 10, 11 × 15, 10 × 14, 8 ¹ / ₂ × 13 ² / ₅ , нестандартный размер	
Тип с 2 и 3 отверстиями: 2 отверстия	☐: A4, B5 JIS, 8 ¹ / ₂ × 11, 7 ¹ / ₄ × 10 ¹ / ₂ , 16K, нестандартный размер	
Тип с 2 и 3 отверстиями: 3 отверстия	☐: A3, B4 JIS, 11 × 17, 11 × 15, 10 × 14, 8K, нестандартный размер	
Тип с 2 и 3 отверстиями: 3 отверстия	☐: A4, B5 JIS, 8 ¹ / ₂ × 11, 7 ¹ / ₄ × 10 ¹ / ₂ , 16K, нестандартный размер	

Технические характеристики нижнего лотка для бумаги

Элемент	Технические характеристики
Формат страницы	стр. 207 "Рекомендованные форматы и типы бумаги"
Емкость лотка	стр. 207 "Рекомендованные форматы и типы бумаги"
Плотность бумаги	стр. 207 "Рекомендованные форматы и типы бумаги"
Требования к источнику питания	Питание подается от основного устройства.
Максимальная потребляемая мощность	Не более 19 Вт
Габариты (Ш x Г x В)	587 × 685 × 120 мм (23,2 × 27,0 × 4,8 дюйма) (не учитывая выступающих деталей)
Плотность	Около 12 кг (26,5 фунтов).

Технические характеристики нижних лотков для бумаги

Элемент	Технические характеристики
Формат страницы	стр. 207 "Рекомендованные форматы и типы бумаги"
Максимальное количество загружаемой бумаги (80 г/м ² , 20 фунтов высокосортная)	стр. 207 "Рекомендованные форматы и типы бумаги"
Плотность бумаги	стр. 207 "Рекомендованные форматы и типы бумаги"
Требования к источнику питания	Питание подается от основного устройства.
Максимальная потребляемая мощность	Не более 21 Вт
Габариты (Ш x Г x В)	587 × 685 × 247 мм (23,2 × 27,0 × 9,8 дюйма) (без учета выступающих частей и стабилизаторов)
Плотность	Около 23 кг (50,8 фунта)

Технические характеристики лотка 3 (ЛБЕ)

Элемент	Технические характеристики
Формат страницы	стр. 207 "Рекомендованные форматы и типы бумаги"
Максимальное количество загружаемой бумаги (80 г/м ² , 20 фунтов высокосортная)	стр. 207 "Рекомендованные форматы и типы бумаги"
Плотность бумаги	стр. 207 "Рекомендованные форматы и типы бумаги"
Требования к источнику питания	Питание подается от основного устройства.
Максимальная потребляемая мощность	Не более 15 Вт
Габариты (Ш x Г x В)	<ul style="list-style-type: none"> • Без стабилизаторов 587 × 685 × 247 мм (23,2 × 27,0 × 9,8 дюйма) • Со стабилизаторами 670 × 755 × 247 мм (26,4 × 29,8 × 9,8 дюйма)
Плотность	Около 22 кг (48,5 фунта)

Технические характеристики лотка большой емкости (ЛБЕ)

Элемент	Технические характеристики
Формат страницы	стр. 207 "Рекомендованные форматы и типы бумаги"
Максимальное количество загружаемой бумаги (80 г/м ² , 20 фунтов высокосортная)	стр. 207 "Рекомендованные форматы и типы бумаги"
Плотность бумаги	стр. 207 "Рекомендованные форматы и типы бумаги"
Требования к источнику питания	Питание подается от основного устройства.
Максимальная потребляемая мощность	Не более 13 Вт

Элемент	Технические характеристики
Габариты (Ш x Г x В)	340 × 544,5 × 290 мм (13,4 × 21,4 × 11,5 дюйма) (не учитывая выступающих деталей)
Плотность	Около 11 кг (24,3 фунта)

Технические характеристики интерфейсной платы IEEE 1284

Элемент	Технические характеристики
Характеристики передачи	IEEE 1284
Требуемый кабель	Стандартный кабель Micro Centronics с 36 контактами, совместимый с IEEE 1284

Технические характеристики платы беспроводной локальной сети

★ Важно

- Обратите внимание на то, что доступные каналы (диапазоны радиочастот) и местоположения, в которых разрешено использование беспроводной локальной сети, регулируются нормативными документами страны или региона использования принтера. Убедитесь в том, что беспроводная локальная сеть используется в соответствии с надлежащими нормативными требованиями.

Элемент	Технические характеристики
Характеристики передачи	На основе стандарта IEEE 802.11a/b/g/n (беспроводная сеть)
Скорость передачи	<ul style="list-style-type: none"> на частоте 2,4 ГГц: 130 Мбит/с (максимум) на частоте 5 ГГц: 300 Мбит/с (максимум)
Диапазон частот (центральная частота)	<ul style="list-style-type: none"> 2412-2472 МГц (1-13 каналов) 5180-5240 МГц (36, 40, 44 и 48 каналов) 5260-5320 МГц (52, 56, 60 и 64 каналов) 5500-5700 МГц (100, 104, 108, 112, 116, 120, 124, 128, 132, 136, 140 каналов)

Элемент	Технические характеристики
Режим передачи	<ul style="list-style-type: none"> • Режим инфраструктуры • Реж.прямого соедин. • Прямое соединен.: Режим группов.подключ.

↓ Примечание

- Поддерживается Web Image Monitor.
- Скорость передачи 300 Мбит/с в диапазоне 5 ГГц и 130 Мбит/с в диапазоне 2,4 ГГц являются теоретическими значениями спецификации беспроводной ЛВС. В зависимости от среды эксплуатации фактическая скорость передачи может быть ниже.
- Канал связи определяется каналом, который используется точкой доступа.

Технические характеристики дополнительной сетевой карты

Элемент	Технические характеристики
Интерфейс	<ul style="list-style-type: none"> • Gigabit Ethernet (10BASE-T/100BASE-TX/1000BASE-T)
Операционные системы	<ul style="list-style-type: none"> • Windows 8.1/10, Windows Server 2008 R2/2012/2012 R2/2016/2019 • macOS 10.12 и более поздних версий
Протокол	<ul style="list-style-type: none"> • Порт 9100, IPP, LPR IPP не поддерживает SPL. • Дополнительная сетевая карта допускает одновременное подключение до восьми сеансов протоколов печати.

Значения параметров функции передачи

Примечание

- При некоторых типах и параметрах документа или оригинала невозможно указать или ввести максимальное количество адресатов или символов.

Функция "Отправить по эл.почте"

Элемент	Значение	Замечания
Максимальное количество символов в теме письма	128 алфавитно-цифровых символов	-
Максимальное количество символов в теле электронного сообщения	<ul style="list-style-type: none"> • При выборе элемента из стандартного сообщения: 396 алфавитно-цифровых символов (79 алфавитно-цифровых символов x 5 строчек) • При вводе вручную: 80 алфавитно-цифровых символов 	Нельзя выбрать элемент из стандартного сообщения и при этом ввести значение вручную.
Максимальное количество символов в адресе электронной почты	128 алфавитно-цифровых символов	Найденные через LDAP-сервер адреса электронной почты длиннее 128 символов нельзя указать в качестве адресата.
Количество адресатов, которые можно указать за один раз	500	При вводе вручную можно указать до 100 адресов (включая найденные через LDAP-сервер). Дополнительно можно указать до 400 ранее зарегистрированных адресатов.
Размер документа, который можно отправить	До 725,3 Мб на каждый документ	-
Количество страниц, которые можно отправить	До 2 000 страниц на каждый документ	-

Отправка в папку

Элемент	Значение	Замечания
Максимальное количество символов в пути, указываемом для протокола SMB	256 символов	-
Максимальное количество символов в имени пользователя, указываемом для протокола SMB	64 символа	-
Максимальное количество символов в пароле, указываемом для протокола SMB	64 символа	-
Максимальное количество символов в названии сервера, указываемом для протокола SMB	64 символа	-
Максимальное количество символов в пути, указываемом для протокола FTP	256 символов	-
Максимальное количество символов в имени пользователя, указываемом для протокола FTP	64 алфавитно-цифровых символа	-
Максимальное количество символов в пароле, указываемом для протокола FTP	64 алфавитно-цифровых символа	-
Количество адресатов, которые можно указать за один раз	50	До 50 адресатов можно также указать при вводе вручную.
Размер документа, который можно отправить	2 000 Мб на документ	-

Широковещательная передача

Элемент	Значение	Замечания
Общее количество адресатов, которое можно указать для функций "Отправить по эл.почте" и "Отправить в папку"	550	-
Количество адресатов, которое можно указать при отправке документов с помощью функции "Отправить по эл.почте"	500	При вводе вручную можно указать до 100 адресатов (включая найденные через LDAP-сервер)
Количество адресатов, которое можно указать при отправке документов с помощью функции "Отправить в папку"	50	-

Запечатываемая область и поля

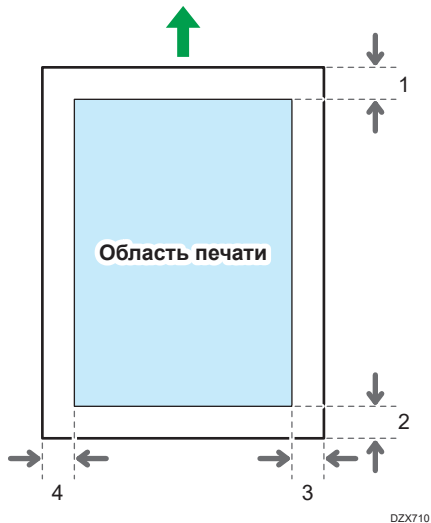

1. Передняя кромка: $4,2 \pm 1,5$ мм ($0,17 \pm 0,06$ дюйма)
2. Задняя кромка: $0,5-6,0$ мм ($0,02-0,24$ дюйма)
3. Правый край: $0,5-4,0$ мм ($0,02-0,16$ дюйма)
4. Левый край: $0,5-4,0$ мм ($0,02-0,16$ дюйма)

↓ Примечание

- Этот аппарат не поддерживает печать от края до края. Чтобы уменьшить поля до минимума, выберите максимальную запечатываемую область в настройках драйвера печати.
- См. "Максимальное увеличение запечатываемой области при печати", Руководство пользователя (полная версия).
- Область печати зависит от формата бумаги или настроек драйвера принтера.
- В зависимости от настроек драйвера принтера или условий печати печать за пределами области печати возможна, однако ее результат может отличаться от ожидаемого и, кроме того, возможны проблемы при подаче бумаги.

Опции аппарата

Описание функций внешних опций аппарата

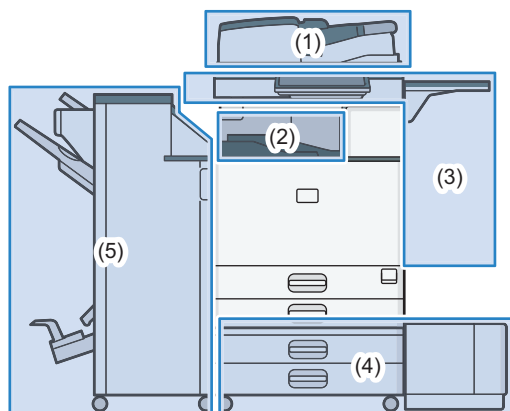

D0CHIA8401

(1) Опции, установленные на модуль сканера

🌐 Регион **A** (главным образом страны Европы) 🌐 Регион **B** (главным образом страны Северной Америки)

Если однопроходный дуплексный АПД установлен в стандартной комплектации.

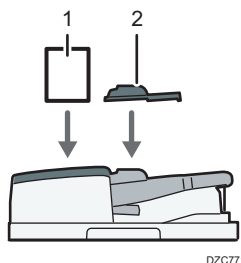

DZC771

№	Опция	Описание
1	Комплект для обнаружения подачи двойных листов из АПД	Отслеживает и выявляет подачу сдвоенных листов оригинала при укладке в АПД.
2	Модуль бумаги малого формата	Используется для сканирования оригиналов формата менее В6 JIS  через однопроходный дуплексный АПД.

🌐 Регион **A** (главным образом страны Азии)

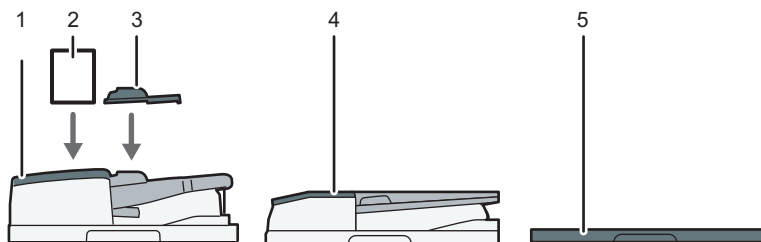

DZC772

№	Опция	Описание
1	Однопроходный дуплексный АПД: *1	Подает загруженные оригиналы на стекло экспонирования по одному.
2	Комплект для обнаружения подачи двойных листов из АПД	Отслеживает и выявляет подачу сдвоенных листов оригинала при укладке в АПД.
3	Модуль бумаги малого формата	Используется для сканирования оригиналов формата менее В6 JIS через однопроходный дуплексный АПД.
4	Реверсивный АПД *2	Подает загруженные оригиналы на стекло экспонирования по одному.
5	Крышка стекла экспонирования *2	Опускает устройство АПД на оригиналы, помещенные на стекло экспонирования.

*1 IM 6000 установлен в стандартной комплектации.

*2 Не может быть установлен на аппараты IM 6000.

(2) Опции, установленные на секцию вывода бумаги

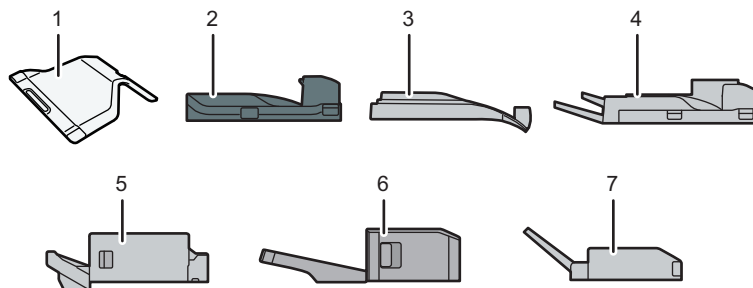

DZB772

№	Опция	Описание
1	Внутренний лоток 2	Укажите выходной лоток для функции (например, копира или факса), который будет прикреплен к внутреннему лотку 1. При использовании этого лотка с опциональным внешним лотком можно указать до трех выходных лотков. Сюда лицевой стороной вниз выводятся копии, напечатанные документы или факсимильные сообщения.
2	Соединительный модуль	Связывает основной модуль и финишер.
3	Внутренний лоток сортировки сдвигом	Сортирует и складывает серию листов бумаги в отдельный набор для каждого задания. стр. 93 "Копирование страниц по порядку или по номерам страниц" См. Руководство пользователя (полная версия).
4	Внешний лоток	Укажите выходной лоток для функции (например, копира или факса), который будет прикреплен к внутреннему лотку 1. При использовании этого лотка с опциональным внутренним лотком 2 можно указать до трех выходных лотков. Сюда лицевой стороной вниз выводятся копии, напечатанные документы или факсимильные сообщения.
5	Internal Finisher SR3250 *1	Используется для сортировки, укладки и скрепления нескольких листов бумаги. Копии можно перфорировать, если на финишере установлена опция дырокола.
6	Internal Finisher SR3300 *2	Сдвигает, сортирует, складывает и скрепляет наборы страниц бесскрепочным степлером.
7	Встраиваемый многоцелевой фальцовщик	Сгибает отпечатанные страницы пополам, письмом внутрь, письмом наружу или гармошкой (Z-сгиб). См. "Складывание отпечатанных листов", Руководство пользователя (полная версия).

*1 Не может быть установлен на аппараты серии IM 6000.

*2 Не может быть установлен на аппараты серии IM 4000/5000/6000.

(3) Опции, устанавливаемые на боковую панель аппарата

 Регион А (главным образом страны Европы и Азии)

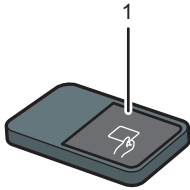

DOCHIA3102

№	Опция	Описание
1	Устройство чтения карт	Приложите карту IC к устройству чтения карт, чтобы зарегистрироваться в аппарате. стр. 58 "Вход в систему с панели управления"

 **Регион Б** (главным образом страны Северной Америки)

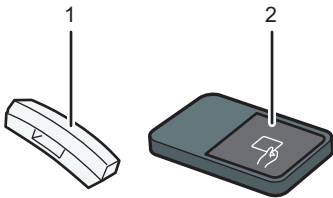

DOCHIA3106

№	Опция	Описание
1	Телефонная трубка	Используется как приемник, если установлен модуль факса, и позволяет использовать аппарат в качестве телефона. Позволяет пользоваться функциями набора номера без снятия трубки и ручного набора. См. "Подтверждение сигнала готовности или голоса человека в точке назначения перед отправкой или получением факса", Руководство пользователя (полная версия).
2	Устройство чтения карт	Приложите карту IC к устройству чтения карт, чтобы зарегистрироваться в аппарате. стр. 58 "Вход в систему с панели управления"

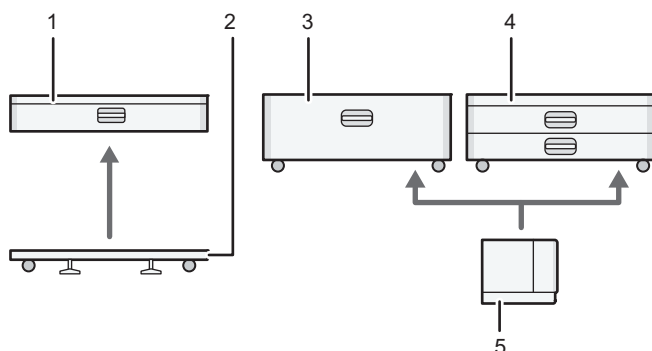
(4) Опции, устанавливаемые в нижнюю часть аппарата

DZC774

№	Опция	Описание
1	Нижний лоток для бумаги	Сюда загружается бумага. Можно загрузить до 550 листов бумаги.
2	Роликовая платформа	Ее можно присоединить к основному устройству или к нижнему лотку для бумаги. Облегчает перемещение аппарата.
3	Лоток 3 (ЛБЕ)	Состоит из двух лотков для бумаги формата А4 [□] . Можно загрузить до 2 000 листов бумаги.
4	Нижние лотки для бумаги	Состоит из двух лотков. Можно загрузить до 1 100 листов бумаги.
5	Лоток большой емкости (ЛБЕ)	Лоток для бумаги формата А4 [□] . Можно загрузить до 1 500 листов бумаги.

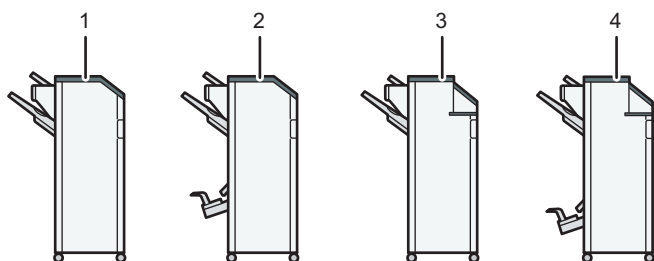
(5) Финишер

DZB775

№	Опция	Описание
1	Finisher SR3260	<p>Используется для сортировки, укладки и скрепления нескольких листов бумаги.</p> <p>Копии можно перфорировать, если на финишере установлена опция дырокола.</p> <p>Состоит из следующих лотков для бумаги:</p> <ul style="list-style-type: none"> • Верхний лоток финишера • Сдвижной лоток финишера
2	Booklet Finisher SR3270	<p>Используется для сортировки, укладки и скрепления нескольких листов бумаги. Функция сшивания внакидку позволяет сшивать листы бумаги в центре и складывать их в буклеты.</p> <p>См. "Складывание отпечатанных листов", Руководство пользователя (полная версия).</p> <p>Состоит из следующих лотков для бумаги:</p> <ul style="list-style-type: none"> • Верхний лоток финишера • Сдвижной лоток финишера • Лоток финишера-брошюровщика <p>Копии можно перфорировать, если на финишере установлена опция дырокола.</p>
3	Finisher SR3280* ¹	<p>Используется для сортировки, укладки и скрепления нескольких листов бумаги. Копии можно перфорировать, если на финишере установлена опция дырокола.</p> <p>Состоит из следующих лотков для бумаги:</p> <ul style="list-style-type: none"> • Верхний лоток финишера • Сдвижной лоток финишера

№	Опция	Описание
4	Booklet Finisher SR3290*1	<p>Используется для сортировки, укладки и скрепления нескольких листов бумаги. Функция сшивания внакидку позволяет сшивать листы бумаги в центре и складывать их в буклеты. Копии можно перфорировать.</p> <p>См. "Складывание отпечатанных листов", Руководство пользователя (полная версия).</p> <p>Состоит из следующих лотков для бумаги:</p> <ul style="list-style-type: none"> • Верхний лоток финишера • Сдвижной лоток финишера • Лоток финишера-брошюровщика

*1 Finisher SR3280 и Booklet Finisher SR3290 нельзя установить на аппараты серии IM 2500/3000/3500.

↓ Примечание

- Нельзя установить несколько финишеров одновременно.
- Чтобы установить Finisher SR3260, Booklet Finisher SR3270, Finisher SR3280 или Booklet Finisher SR3290, должен быть установлен один из нижних лотков для бумаги, или лоток 3 (ЛБЕ) и соединительный модуль, или встроенный многоцелевой фальцовщик.

Описание функций внутренних опций аппарата

- Модуль факсимильной связи
Позволяет использовать функцию факсимильной связи.
- Модуль дополнительного интерфейса G3
Позволяет добавлять линию факса G3. Возможна установка максимум двух модулей интерфейса G3.
- Расширение памяти
Обеспечивает 60 Мб дополнительной памяти для функции факса (стандарт 4 Мб).
Позволяет отправлять и принимать факсы в высоком разрешении (сверхвысокое качество), а также принимать факсы в высоком разрешении (высокое качество). Позволяет увеличить количество страниц оригинала, которые можно сохранить в памяти.
- Модуль PostScript 3
Позволяет выполнять печать с помощью Genuine Adobe PostScript 3.
- Модуль OCR (оптического распознавания текста)

Выполняет оптическое распознавание оригиналов и создает PDF с дополнительной текстовой информацией.

- Модуль IPDS

Позволяет выполнять печать с использованием интеллектуальных потоков данных печати (IPDS).

- Плата XPS ( Регион А (главным образом страны Азии)/  Регион Б (главным образом страны Северной Америки))

Позволяет напрямую выводить на печать файлы XPS.

- Дополнительная сетевая карта

Позволяет установить в аппарат порт Ethernet. Позволяет выполнять печать с помощью функции печати по сети с других устройств, не подключенных напрямую к аппарату.

- Интерфейсная плата IEEE 1284



Подключается с помощью кабеля IEEE 1284.

- Плата беспроводной сети

Позволяет связываться с устройством по беспроводной сети.

- Конвертер форматов файлов

Позволяет загружать на компьютер документы, хранящиеся на сервере документов.

- Жесткий диск усиленной защиты ( Регион А (главным образом страны Европы)/  Регион Б (главным образом страны Северной Америки))

Позволяет усилить защиту жесткого диска с помощью функции шифрования, совместимого со стандартом FIPS 140-2.

- Модуль факсимильного соединения ( Регион А (главным образом страны Азии)/  Регион Б (главным образом страны Северной Америки))

Позволяет отправлять и получать факсы с использованием другого аппарата, оснащенного модулем факса.

Примечание

- Может быть установлен только один из следующих модулей: интерфейсная плата IEEE 1284, плата беспроводной сети или конвертер форматов файлов.
- Одновременно на аппарат можно установить только один из следующих компонентов: жесткий диск или жесткий диск усиленной защиты.
- Одновременное использование интерфейса Ethernet и платы беспроводной ЛВС невозможно.





Функции, требующие установки опций

Если на аппарат установлены опции, функции и интерфейсы аппарата могут быть расширены.

- Доступные для установки опции различаются в зависимости от модели.

См. Руководство пользователя (полная версия).









Функция копирования

Функция/Ссылка	Опция
 <p>Пакет</p> <p>См. "Копирование отдельно отсканированного оригинала в качестве одного документа", Руководство пользователя (полная версия).</p>	 <p>АПД</p>
 <p>ПАПД</p> <p>См. "Копирование отдельно отсканированного оригинала в качестве одного документа", Руководство пользователя (полная версия).</p>	
 <p>Режим смешанных форматов</p> <p>См. руководство пользователя (полная версия).</p>	
<p>Сортировка со сдвигом</p> <p>стр. 93 "Копирование страниц по порядку или по номерам страниц"</p>	<p>Требуется одна из следующих опций:</p> <ul style="list-style-type: none"> • Internal shift tray • Finisher SR3260 • Booklet Finisher SR3270 • Finisher SR3280 • Booklet Finisher SR3290 • Internal Finisher SR3250 • Internal Finisher SR3300
<p>Укладка</p> <p>стр. 93 "Копирование страниц по порядку или по номерам страниц"</p>	

Функция/Ссылка	Опция
<p>Staple (Сшивание)</p> <p>См. "Сшивание скопированных страниц", Руководство пользователя (полная версия).</p>	<p>Требуется одна из следующих опций:</p> <ul style="list-style-type: none"> • Finisher SR3260 • Booklet Finisher SR3270 • Finisher SR3280 • Booklet Finisher SR3290 • Internal Finisher SR3250 • Internal Finisher SR3300
<p>Скрепление (по центру)</p> <p>См. "Сшивание скопированных страниц", Руководство пользователя (полная версия).</p>	<p>Требуется одна из следующих опций:</p> <ul style="list-style-type: none"> • Booklet Finisher SR3270 • Booklet Finisher SR3290
<p>Сгиб пополам</p> <p>См. "Складывание скопированных листов", Руководство пользователя (полная версия).</p>	
<p>Punch (Перфорация)</p> <p>См. "Пробивание отверстий на скопированных страницах", Руководство пользователя (полная версия).</p>	<p>Требуется одна из комбинаций опций:</p> <ul style="list-style-type: none"> • Finisher SR3260 и дырокол • Booklet Finisher SR3270 и дырокол • Finisher SR3280 и дырокол • Booklet Finisher SR3290 и дырокол • Internal Finisher SR3250 и дырокол
<p>Z-сгиб (гармошкой)</p> <p>См. "Складывание скопированных листов", Руководство пользователя (полная версия).</p>	<p>Встраиваемый многоцелевой фальцовщик</p>
<p>Сгиб пополам</p> <p>См. "Складывание скопированных листов", Руководство пользователя (полная версия).</p>	
<p>Письмом наружу</p> <p>См. "Складывание скопированных листов", Руководство пользователя (полная версия).</p>	
<p>Письмом внутрь</p> <p>См. "Складывание скопированных листов", Руководство пользователя (полная версия).</p>	

Функции факса

Для использования функций факса необходима опция факса.

Функции	Опция
<p> Регион Б</p> <p>Ручной набор См. "Подтверждение сигнала готовности или голоса человека в точке назначения перед отправкой или получением факса", Руководство пользователя (полная версия).</p>	<p> Регион Б</p> <p>Телефонная трубка</p>
<p> Регион Б</p> <p>Прием в ручном режиме См. "Ответ на телефонный вызов на аппарате", Руководство пользователя (полная версия).</p>	
<p> Регион А</p> <p>Двусторонний оригинал См. Руководство пользователя (полная версия).</p>	<p> Регион А</p> <p>АПД</p>
<p> Регион А</p> <p>Штамп *2 См. Руководство пользователя (полная версия).</p>	
<p> Регион А</p> <p>Обнаружение пустых страниц См. Руководство пользователя (полная версия).</p>	
<p> Регион А</p> <p>Режим смешанных форматов См. Руководство пользователя (полная версия).</p>	

Функции	Опция
<p>Передача со сверхвысоким разрешением</p> <p>См. "Отправка факса с качеством изображения, соответствующим оригиналу", Руководство пользователя (полная версия).</p>	Расширение памяти
<p>Прием с высоким и сверхвысоким разрешением</p>	
<p>Передача с использованием дополнительной линии G3</p>	Модуль дополнительного интерфейса G3
<p>Маршрутизация полученных документов с использованием дополнительных линий G3</p> <p>См. "Передача полученных по факсу документов на другой номер факса", Руководство пользователя (полная версия).</p>	
<p>Укажите лоток для линий</p> <p>См. "Задание выходного лотка для выдачи полученной страницы", Руководство пользователя (полная версия).</p>	<p>Требуется одна из следующих опций:</p> <ul style="list-style-type: none"> • Internal tray 2 • Internal shift tray • External tray • Finisher SR3260 • Booklet Finisher SR3270 • Finisher SR3280 • Booklet Finisher SR3290 • Internal Finisher SR3250 • Internal Finisher SR3300
<p>Сдвиг лотка</p> <p>См. "Задание выходного лотка для выдачи полученной страницы", Руководство пользователя (полная версия).</p>	<p>Требуется одна из следующих опций:</p> <ul style="list-style-type: none"> • Internal shift tray • Finisher SR3260 • Booklet Finisher SR3270 • Finisher SR3280 • Booklet Finisher SR3290 • Internal Finisher SR3250 • Internal Finisher SR3300

Функции	Опция
Удаленный факс *1 См. "Обзор функции удаленного факса", Руководство пользователя (полная версия).	Модуль факсимильного соединения

*1 Вспомогательный аппарат, на котором не включена функция факса, может отправлять и принимать факсы с помощью функции основного аппарата, подключенного к сети. Эта функция доступна, если на основной и вспомогательный аппараты установлены модули факсимильного соединения.

 Регион **A** (главным образом страны Азии)

*2 Функция штампа может быть использована в реверсивном АПД.







Функция принтера

Функции	Опция
Сортировка со сдвигом См. Руководство пользователя (полная версия).	Требуется одна из следующих опций: <ul style="list-style-type: none"> • Internal shift tray • Finisher SR3260 • Booklet Finisher SR3270 • Finisher SR3280 • Booklet Finisher SR3290 • Internal Finisher SR3250 • Internal Finisher SR3300
Punch (Перфорация) См. "Пробивание отверстий на напечатанных страницах", Руководство пользователя (полная версия).	Требуется одна из комбинаций опций: <ul style="list-style-type: none"> • Finisher SR3260 и дырокол • Booklet Finisher SR3270 и дырокол • Finisher SR3280 • Booklet Finisher SR3290 • Internal Finisher SR3250 и дырокол

Функции	Опция
Staple (Сшивание) См. "Сшивание напечатанных страниц", Руководство пользователя (полная версия).	Требуется одна из следующих опций: <ul style="list-style-type: none"> • Finisher SR3260 • Booklet Finisher SR3270 • Finisher SR3280 • Booklet Finisher SR3290 • Internal Finisher SR3250 • Internal Finisher SR3300
Скрепление (по центру) См. "Сшивание напечатанных страниц", Руководство пользователя (полная версия).	Требуется одна из следующих опций: <ul style="list-style-type: none"> • Booklet Finisher SR3270 • Booklet Finisher SR3290
Сгиб пополам См. "Складывание отпечатанных листов", Руководство пользователя (полная версия).	
Сгиб пополам Письмом наружу Письмом внутрь См. "Складывание отпечатанных листов", Руководство пользователя (полная версия).	Встраиваемый многоцелевой фальцовщик
Модуль Genuine Adobe PostScript 3* ¹	Модуль PostScript 3
XPS	Карта XPS

* 1 Если установлен опциональный модуль Genuine Adobe PostScript 3, встроенный стандарт PostScript 3 использоваться не может.

Функция сканера

Функции	Опция
<p> Регион А</p> <p>Документы сканируются автоматически</p> <p>См. Руководство пользователя (полная версия).</p>	<p> Регион А</p> <p>АПД</p>
<p> Регион А</p> <p>ПАПД</p> <p>См. "Комбинирование данных из нескольких сканов в одном файле", Руководство пользователя (полная версия).</p>	
<p> Регион А</p> <p>Режим смешанных форматов *¹</p> <p>См. Руководство пользователя (полная версия).</p>	
<p> Регион А</p> <p>Штамп *²</p> <p>См. "Нажатие штампа ОК на страницах отсканированного оригинала", Руководство пользователя (полная версия).</p>	
<p> Регион А</p> <p>Обнаружение пустых страниц</p> <p>Руководство пользователя (полная версия).</p>	
<p>Создание PDF-файлов с данными оптического распознавания текста</p> <p>См. "Сканирование оригинала в качестве файла PDF со встроенными текстовыми данными", Руководство пользователя (полная версия).</p>	<p>Модуль OCR (оптического распознавания текста)</p>

 **Регион А** (главным образом страны Азии)

*¹ Функция смешанных форматов может использоваться в однопроходном дуплексном АПД.

*2 Функция штампа может быть использована в реверсивном АПД.

Интерфейс

Функции	Опция
Связь по беспроводной ЛВС См. Руководство пользователя (полная версия).	Плата беспроводной сети
Подключение через параллельный интерфейс См. "Подключение кабеля IEEE 1284", Руководство пользователя (полная версия).	Интерфейсная плата IEEE 1284
Дополнительный интерфейс Ethernet (для принтера) См. "Подключение кабеля ЛВС", Руководство пользователя (полная версия).	Дополнительная сетевая карта

Другие

Функции	Опция
Быстрая аутентификация по карте См. Руководство пользователя (полная версия).	Устройство чтения карт NFC
 Регион А (главным образом страны Азии)/  Регион Б (главным образом страны Северной Америки) Настройка кода аутентификации жесткого диска	 Регион А (главным образом страны Азии)/  Регион Б (главным образом страны Северной Америки) Усиленная защита жесткого диска

Совместимость функций

Совместимость функций

Эта таблица демонстрирует совместимость функций в случае, если для параметра [Приоритет чередования при печати] выбрано значение [Переклещ при указ. значении].

Δ - доступно одновременное выполнение функций.

● - Функция включена, если нажата соответствующая клавиша функции и выполнено удаленное переключение (сканера/внешнего расширения).

○ - Функция активируется при нажатии клавиши [Прерывание] для остановки предыдущей операции.

→ - Операция выполняется автоматически после завершения предыдущей функции.

X - Функцию нужно запустить после окончания предыдущей функции. (одновременное выполнение операций невозможно).

Режим после выбора		Копир		Прерывание копирования		Факс				Принтер		Сканер		TWAIN		Сервер Документов		DeskTop Binder		Web-сервер документов				
		Операции копирования	Сшивание	Сопирова	Операции копирования	Копирование	Передача/Приним вручную	Сканирование оригинала для передачи из памяти	Передача из памяти	Прямая передача	Приним в память	Приним данных	Печать	Сшивание	Операции сканирования	Сканирование	Сканирование	Операции сервера документов	Сканирование документа для хранения на сервере документов	Печать с сервера документов	Печать с сервера документов	Отправка факса с сервера документов	Печать	
Копир	Операции копирования	X	X	X	○	○	●	●	Δ	Δ	Δ	Δ	Δ	●	●	●	●	●	●	Δ	Δ	●		
	Сшивание	Δ ¹	→ ¹	→ ¹	○	○ ⁵	●	● ²	Δ	Δ	Δ	Δ	Δ	→	●	● ²	● ³	●	●	→	Δ ⁴	Δ	Δ ⁴	
Прерывание копирования	Сортировка	Δ ¹	→ ¹	→ ¹	○	○	●	● ²	Δ	Δ	Δ	Δ	Δ	●	● ²	● ³	●	●	→	Δ	Δ	Δ	Δ	
	Операции копирования	○	○	○	X	X	X	X	Δ	Δ	Δ	Δ	Δ	X	X	X	X	X	X	Δ	Δ	X	Δ	
Факс	Копирование	○	○	X	X	X	X	X	Δ	Δ	Δ	Δ	Δ	→	→	X	X	X	X	→	Δ	Δ	X	
	Операции передачи/приема вручную	Сканирование оригинала для передачи из памяти	●	●	○	○	X	X	Δ	X	Δ	Δ	Δ	Δ	●	●	●	●	●	Δ	Δ	Δ	Δ	
		Передача из памяти	X	X	X	X	X	X	X	Δ	Δ	Δ	Δ	Δ	X	X	X	X	X	X	Δ	Δ	Δ	Δ
		Прямая передача	Δ	Δ	Δ	Δ	Δ	Δ	Δ	Δ ³	Δ ³	Δ ³	Δ	Δ	Δ	Δ	Δ	Δ	Δ	Δ	Δ	Δ	→	Δ
		Приним в память	X	X	X	X	X	X	X	Δ ³	X	Δ ³	Δ	Δ	X	X	X	X	X	X	Δ	→	Δ	Δ
Принтер	Печать	Δ	Δ	Δ	Δ	Δ	Δ	Δ	Δ ³	Δ ³	Δ	Δ	Δ	Δ	Δ	Δ	Δ	Δ	Δ	Δ	Δ	Δ	Δ	
	Сканирование	Δ	Δ	Δ	Δ	Δ	Δ	Δ	Δ ⁷	Δ ⁷	→ ⁸	Δ	Δ	Δ	Δ	Δ	Δ	Δ	Δ	Δ	Δ	Δ	Δ	
Сканер	Печать	Δ	Δ	Δ	Δ	Δ	Δ	Δ	Δ	Δ	Δ	→	→	→	Δ	Δ	Δ	Δ	Δ	Δ	Δ	Δ	Δ	
	Сшивание	Δ	→	Δ	○	○ ⁵	Δ	Δ	Δ	Δ	Δ	Δ ¹⁰	Δ	→	→	Δ	Δ	Δ	Δ	Δ	Δ	Δ	Δ	
Сервер Документов	Операции сканирования	●	●	●	○	○	●	●	Δ	Δ	Δ	Δ	X	X	●	●	●	●	●	Δ	Δ	Δ	Δ	
	Сканирование	●	● ²	● ²	○ ²	○ ²	●	● ²	Δ	Δ	Δ	Δ	Δ	X	X	●	●	●	●	Δ	Δ	Δ	Δ	Δ
DeskTop Binder	Печать с сервера документов	X	X	X	X	X	X	Δ	X	Δ	Δ	Δ	Δ	X	X	X	X	X	X	Δ	Δ	Δ	Δ	
	Отправка факса с сервера документов	●	●	○	○	○	●	●	Δ	Δ	Δ	Δ	Δ	●	X	X	X	X	X	Δ	Δ	Δ	Δ	
Web-сервер документов	Печать с сервера документов	●	→	→	○	○	●	●	Δ	Δ	Δ	Δ	Δ	Δ	Δ	Δ	Δ	Δ	Δ	Δ	Δ	Δ	Δ	
	Печать	Δ	Δ ⁴	Δ	Δ	Δ	Δ	Δ	Δ	Δ	Δ	Δ	Δ	Δ	Δ	Δ	Δ	Δ	Δ	Δ	X	Δ	Δ	

¹ Одновременное выполнение операций возможно только после завершения сканирования всех документов предыдущего задания и появления [Резервисов].

² Сканирование документа возможно после завершения сканирования документов предыдущего задания.

³ Одновременное выполнение операций возможно при использовании другой линии.

⁴ Во время сшивания печать начинается автоматически после выполнения текущего задания.

⁵ Сшивание недоступно.

⁶ Одновременное выполнение функций возможно после нажатия на кнопку [Нов. зап.].

⁷ Во время параллельного приема любое последующее задание приостанавливается, пока не будет завершен прием.

⁸ Если во время автоматической печати документа попытаться вручную распечатать другой полученный документ, то первой будет выполнена печать документа вручную.

⁹ Включает печать данных, отправленных посредством драйвера LAN-Fax.

¹⁰ Если при печати посредством драйвера LAN-Fax предыдущее печатное задание не завершено в срок, указанный в блоке "Приним повторной печати хранящихся в памяти документов, печать которых с помощью драйвера LAN-Fax невозможна", процесс печати остановится.

Примечание

- При сканировании оригинала с помощью другой функции одновременно с выполнением печати скорость сканирования может быть ниже.

12. Юридическая и контактная информация

Экологические стандарты

Программа ENERGY STAR Регион Б (страны Северной Америки)

Требования программы ENERGY STAR® к оборудованию по формированию изображений



Компания-производитель принимает участие в программе ENERGY STAR®.

Этот аппарат соответствует правилам, установленным программой ENERGY STAR®.

Требования программы ENERGY STAR® к оборудованию по формированию изображений способствуют сбережению энергии посредством внедрения компьютеров и другого офисного оборудования с низким энергопотреблением.

Программа поддерживает развитие и распространение изделий с функциями энергосбережения.

Это открытая программа, в которой производители участвуют по своему желанию.

Стандарты и логотипы программы Energy Star единообразны в международном масштабе.

Функции энергосбережения

Если аппарат не используется в течение определенного времени, или нажата кнопка [Энергосб.] () , аппарат переходит в режим ожидания для дополнительного сокращения потребления электроэнергии. Это называется "спящий режим".

- Время задержки по умолчанию, по истечении которого аппарат переходит в спящий режим, составляет одну минуту.
- Находясь в режиме ожидания, аппарат может печатать задания с компьютеров и получать факсы.

- Время выхода из режимов энергосбережения и низкого электропотребления в спящем режиме зависит от модели аппарата.

 **Регион А** (главным образом страны Европы)

Наименование модели	Потребляемая мощность	Время выхода из спящего режима	Функция двусторонней печати* ¹
IM 2500	0,57 Вт	7,9 сек.	Стандартные
IM 2500A	0,57 Вт	7,9 сек.	Стандартные
IM 3000	0,57 Вт	7,9 сек.	Стандартные
IM 3000A	0,57 Вт	7,9 сек.	Стандартные
IM 3500	0,57 Вт	7,9 сек.	Стандартные
IM 3500A	0,57 Вт	7,9 сек.	Стандартные
IM 4000A	0,57 Вт	8,0 сек.	Стандартные
IM 5000A	0,57 Вт	8,4 сек.	Стандартные
IM 6000	0,57 Вт	8,8 сек.	Стандартные

 **Регион А** (главным образом страны Азии)

Наименование модели	Потребляемая мощность	Время выхода из спящего режима	Функция двусторонней печати* ¹
IM 2500	0,57 Вт	7,9 сек.	Стандартные
IM 3000	0,57 Вт	7,9 сек.	Стандартные
IM 3500	0,57 Вт	7,9 сек.	Стандартные
IM 4000	0,57 Вт	8,0 сек.	Стандартные
IM 5000	0,57 Вт	8,4 сек.	Стандартные
IM 6000	0,57 Вт	8,8 сек.	Стандартные

 **Регион Б** (главным образом страны Северной Америки)

Наименование модели	Потребляемая мощность	Время выхода из спящего режима	Функция двусторонней печати *1
IM 2500	0,54 Вт	7,9 сек.	Стандартные
IM 2500A	0,54 Вт	7,9 сек.	Стандартные
IM 3000	0,53 Вт	7,9 сек.	Стандартные
IM 3000A	0,53 Вт	7,9 сек.	Стандартные
IM 3500	0,53 Вт	7,9 сек.	Стандартные
IM 3500A	0,53 Вт	7,9 сек.	Стандартные
IM 4000	0,54 Вт	7,9 сек.	Стандартные
IM 5000	0,54 Вт	8,2 сек.	Стандартные
IM 6000	0,54 Вт	8,7 сек.	Стандартные

*1 Соблюдение стандартов ENERGY STAR по энергосбережению; продукт полностью соответствует требованиям, если оснащен (или используется вместе с) лотком для двусторонней печати, когда функция двусторонней печати включена в качестве опции.

↓ Примечание

- Изменить период времени, по истечении которого аппарат переходит в спящий режим, можно в разделе [Таймер спящего режима].
- См. Руководство пользователя (полная версия).
- Время, необходимое для перехода в спящий режим, может оказаться больше указанного, в зависимости от того, какое приложение встраиваемой архитектуры программного обеспечения установлено на аппарате.

Информация для пользователей электрического и электронного оборудования Регион А (главным образом страны Европы)

Если в тексте инструкции, составленной для пользователей определенной страны, содержится этот символ, это означает, что пользователи должны следовать

предписаниям национальных законов относительно сбора и утилизации электронных отходов

В наших изделиях используются высококачественные компоненты, предназначенные для облегчения вторичной переработки.

На наших изделиях и упаковке имеется маркировка в виде приведенного ниже символа.



Данный символ обозначает, что изделие нельзя утилизировать вместе с городскими отходами. Оно должно быть утилизировано отдельно через соответствующую систему сбора и утилизации. Соблюдая данные инструкции, вы обеспечиваете правильное обращение с изделием и помогаете сократить негативное влияние на окружающую среду и здоровье человека, которое возникает при несоответствующем обращении. Переработка изделий помогает сохранять природные ресурсы и защищать окружающую среду.

Дополнительную информацию о системах сбора и утилизации этой продукции можно получить в магазине, где было приобретено устройство, у местного дилера или торгового/сервисного представителя.

Все остальные пользователи

Если необходимо утилизировать это изделие, обратитесь к местной администрации, в магазин, где вы приобрели изделие, к местному дилеру или торговому/сервисному представителю.

Примечание для символа батареек и/или аккумулятора (только для стран ЕС) Регион **A** (главным образом страны Европы)



В соответствии с директивой об элементах питания 2006/66/ЕС (Ст. 20 Информирование конечных пользователей Приложение II) вышеуказанный символ печатается на элементах питания и аккумуляторах.

Этот символ означает, что в пределах Европейского Союза использованные элементы питания и аккумуляторы должны утилизироваться отдельно от бытовых отходов.

В странах ЕС действует раздельная система сбора отходов не только для использованных электрических и электронных компонентов, но также и для элементов питания и аккумуляторов.

Утилизируйте их надлежащим образом в местном центре по сбору/переработке отходов.

Рекомендации для пользователей по защите окружающей среды

 Регион **A** (главным образом страны Европы)

Пользователи стран ЕС, Швейцарии и Норвегии

Ресурс расходных материалов

Прочтите руководство пользователя для получения информации или прочтите её на упаковке расходных материалов.

Переработанная бумага

Аппарат использует переработанную бумагу, которая производится в соответствии с европейским стандартом EN 12281:2002 или DIN 19309. В продуктах, использующих технологию печати EP, аппарат может печатать на бумаге плотностью 64 г/м², которая содержит меньше переработанных материалов и является продуктом с значительной экономии ресурсов.

Двусторонняя печать (если возможно)

Двусторонняя печать задействует обе стороны листа бумаги. Это приводит к экономии бумаги и снижению объема печати, так как используется меньшее количество листов. Мы рекомендуем использовать эту функцию при печати.

Программа возврата картриджей с тонером и чернилами

Картридж с тонером и чернилами для переработки будет приниматься от пользователей бесплатно в соответствии с местными требованиями.

Для получения подробной информации о программе возврата см. веб-страницу или обратитесь к представителю сервисной службы.

<https://www.ricoh-return.com/>

Эффективное использование электроэнергии

Потребление электроэнергии аппаратом зависит как от его технических характеристик, так и от условий его эксплуатации. С целью экономии электроэнергии аппарат переходит в режим готовности по завершении печати последней страницы. При необходимости он может немедленно приступить к печати из этого режима. Если дополнительные оттиски не требуются и указанное время закончилось, устройство переключится в режим энергосбережения.

В этих режимах аппарат потребляет меньше электроэнергии (Ватт). Для выполнения следующего задания печати аппарату потребуется больше времени на выход из режима энергосбережения, чем из режима готовности.

Для максимальной экономии электроэнергии мы рекомендуем использовать настройку для контроля электроэнергии по умолчанию.

Примечания для пользователей в штате Калифорния (примечания для пользователей в США)  Регион Б (главным образом страны Северной Америки)

Перхлоратный материал - может потребоваться особое обращение. См.: www.dtsc.ca.gov/hazardouswaste/perchlorate

Информация об авторском праве для установленных приложений

На аппарате и в приложениях используется программное обеспечение с открытым исходным кодом, которое можно загрузить с сайта приложений. Информацию об авторском праве можно посмотреть в следующих настройках или приложениях.

- Некоторая информация о программном обеспечении, использованном на панели управления
[Настройки] ► [Параметры системы] ► [Данные аппарата / панели управления] ► [О панели управления] ► [Правовая информация]
- Некоторая информация о программном обеспечении, использованном на панели управления, и информация о программном обеспечении, использованном на аппарате
[Статус/информация] ► [Информация об устройстве] в Web Image Monitor

↓ Примечание

- Вы можете посмотреть некоторую информацию о программном обеспечении на экранах каждого приложения вместо панели управления или Web Image Monitor.

Товарные знаки (Руководство Пользователя)

Adobe, Acrobat, PostScript и PostScript 3 являются зарегистрированными товарными знаками или товарными знаками Adobe в США и/или других странах.

Слово Bluetooth® и логотипы являются зарегистрированными торговыми знаками, которые принадлежат корпорации Bluetooth SIG, и любое использование таких марок компанией Ricoh выполняется в соответствии с лицензией.

Firefox является зарегистрированным товарным знаком компании Mozilla Foundation.

Dropbox является зарегистрированным товарным знаком или товарным знаком компании Dropbox, Inc.

Google, Android, Google Drive и Chrome являются товарными знаками компании Google Inc.

Java является зарегистрированным товарным знаком корпорации Oracle и/или входящих в нее компаний.

JAWS® является зарегистрированным товарным знаком Freedom Scientific, Inc., Ст. Петербург, Флорида и/или в других странах.

Kerberos является товарным знаком Массачусетского технологического института (MIT).

Bonjour, macOS и Safari являются торговыми знаками Apple Inc., зарегистрированными в США и других странах.

Microsoft, Windows, Windows Server, Edge и Internet Explorer являются зарегистрированными товарными знаками или товарными знаками компании Microsoft Corp. в США и (или) в других странах.

QR-код является зарегистрированным товарным знаком компании DENSO WAVE INCORPORATED в Японии и других странах.

SD и логотип SD являются товарными знаками корпорации SD-3C.



Данный продукт содержит RSA BSAFE®, программное обеспечение для шифрования EMC Corporation. RSA и BSAFE являются зарегистрированными торговыми знаками компании EMC Corporation в США и других странах.

Торговым наименованием программного продукта Edge является Microsoft® Edge™.

Торговым наименованием программного продукта Internet Explorer 11 является Internet Explorer® 11.

Ниже приведены полные названия операционных систем Windows:

- Торговыми наименованиями программного продукта Windows 8.1 являются:
 - Microsoft® Windows® 8.1
 - Microsoft® Windows® 8.1 Pro
 - Microsoft® Windows® 8.1 Enterprise
- Торговыми наименованиями программного продукта Windows 10 являются:
 - Microsoft® Windows® 10 Home
 - Microsoft® Windows® 10 Pro
 - Microsoft® Windows® 10 Pro для рабочих станций
 - Microsoft® Windows® 10 Enterprise
 - Microsoft® Windows® 10 Education
- Торговыми наименованиями программного продукта Windows Server 2008 R2 являются:
 - Microsoft® Windows Server® 2008 R2 Standard
 - Microsoft® Windows Server® 2008 R2 Enterprise
- Торговыми наименованиями программного продукта Windows Server 2012 являются:
 - Microsoft® Windows Server® 2012 Foundation
 - Microsoft® Windows Server® 2012 Essentials
 - Microsoft® Windows Server® 2012 Standard
- Торговыми наименованиями программного продукта Windows Server 2012 R2 являются:
 - Microsoft® Windows Server® 2012 R2 Foundation
 - Microsoft® Windows Server® 2012 R2 Essentials
 - Microsoft® Windows Server® 2012 R2 Standard
- Торговыми наименованиями программного продукта Windows Server 2016 являются:
 - Microsoft® Windows Server® 2016 Essentials
 - Microsoft® Windows Server® 2016 Standard
 - Microsoft® Windows Server® 2016 Datacenter
 - Microsoft® Windows Server® 2016 MultiPoint Premium Server
- Торговыми наименованиями программного продукта Windows Server 2019 являются:
 - Microsoft® Windows Server® 2019 Datacenter
 - Microsoft® Windows Server® 2019 Standard
 - Microsoft® Windows Server® 2019 Essentials

Wi-Fi® и Wi-Fi Direct® являются зарегистрированными товарными знаками компании Wi-Fi Alliance.

Прочие наименования продуктов упоминаются в этом руководстве исключительно в целях идентификации и могут быть товарными знаками соответствующих компаний. Мы не заявляем о каких-либо правах на эти товарные знаки.

Снимки экрана продуктов Microsoft распечатаны с разрешения Microsoft Corporation.

