

A3 МФУ AMXXX Series

Руководство пользователя



1. Подготовка к работе
2. Установка устройства
3. Использование
4. Настройка параметров устройства
5. Настройка функций принтера
6. Сканирование с компьютера
7. Уход за устройством
8. Замена расходных материалов
9. Устранение неполадок
10. Параметр

Номер модели:

AM7630i/AM7640i/AM5630i/AM5640i

Avision Inc.

Авторские права и товарные знаки

Ethernet является зарегистрированным товарным знаком корпорации Xerox Corporation.

Windows 7, 8, 10, 11 являются зарегистрированными товарными знаками корпорации Microsoft Corporation в США и (или) других странах.

Прочие название продуктов в тексте настоящего руководства предназначены для идентификации и могут являться товарными знаками соответствующих компаний. Мы отказываемся от любых прав на эти товарные знаки.

Гарантия

Информация, представленная в настоящем документе, может быть изменена без предварительного уведомления.

Производитель не дает никаких гарантий в отношении данного материала, включая, в том числе, подразумеваемые гарантии пригодности устройства для конкретных целей.

Производитель не несет ответственности за ошибки, содержащиеся в настоящем руководстве, а также за косвенный и случайный ущерб в связи с содержанием, исполнением или использованием данного материала.



Регламентирующее уведомление Европейского Союза

Изделия с маркировкой CE соответствуют следующим директивам ЕС:

- Директива о низковольтном оборудовании 2014/35/EC
- Директива EMC 2014/30/EC
- Директива, ограничивающая использование определенных опасных веществ (RoHS) 2011/65/EU
- Директива по радиоаппаратуре (RED) 2014/53/EC

Ääííúé íðíäóèð ñíðäáðñðáóáð òðäáíâáíèýì Class B é ñíäáðæàíèð ñàñíúð äáùáñðâ ñòàíäððíâ EN55032, EN55035, òðäáíâáíèýì ááçííàñííñðè ñòàíäððà EN62368-1.

* Эта машина сертифицирована как светодиодный продукт класса 1.

Если принтер не используется в течение длительного времени



Примечание. Если принтер не используется в течение определенного времени (например, ночью), отключите его кнопкой питания. Если принтер не используется в течение продолжительного времени (например, на праздники), отключите шнур питания от электрической розетки для его защиты.

Достаньте бумагу из лотка и поместите в обложку, чтобы бумага не отсырела.

Информация о соответствии заявлению Федеральной Комиссии по связи (FCC)

Часть 15

Данное устройство прошло испытания, в ходе которых было подтверждено его соответствие ограничениям для цифровых устройств класса В согласно части 15 правил FCC. Эти ограничения предназначены для обеспечения приемлемой защиты от вредных помех при использовании устройств в домашних условиях. Данное устройство создает, использует и может излучать радиочастотную энергию и, в случае несоблюдения указаний при установке и использовании, создавать вредные помехи для радиосвязи.

Тем не менее, в каждом отдельном случае использования устройства отсутствие помех не гарантируется. Если устройство создает вредные помехи при приеме телевизионного или радиосигнала (чтобы определить это, выключите и включите устройство), попытайтесь устранить помехи одним из предложенных далее способов.

- Измените ориентацию приемной антенны или переместите ее в другое место.
- Отодвиньте устройство подальше от приемника.
- Подключите устройство к другой розетке, не связанной с цепью, к которой подключен приемник.
- Обратитесь за помощью к продавцу или опытному специалисту по теле- и радиоаппаратуре.

Данное устройство соответствует части 15 правил FCC. При работе с устройством необходимо соблюдать следующие два условия: (1) устройство не должно создавать вредных помех; (2) устройство должно принимать любые помехи, включая те, которые могут вызывать сбои в его работе.

Информация о безопасности

При использовании данного оборудования следует соблюдать приведенные ниже меры предосторожности.

Безопасность в процессе работы

В данном руководстве используются следующие важные символы:



ВНИМАНИЕ!

Указывает на потенциально опасные ситуации, которые в случае несоблюдения инструкций могут привести к смерти или тяжелым травмам.



ОСТОРОЖНО!

Указывает на потенциально опасные ситуации, которые в случае несоблюдения инструкций могут привести к травмам легкой или средней степени тяжести либо к повреждению имущества.

Важная информация.

Указывает на требования и ограничения по эксплуатации устройства. Для обеспечения исправной работы устройства и во избежание его повреждения прочтите и соблюдайте данные инструкции.

Примечание.

Означает дополнительные разъяснения или уточнения. Настоятельно рекомендуется для ознакомления.

Следующие символы означают, что соответствующий раздел содержит предостережения.

Внутри символа указывается, на что следует обратить особое внимание.



[Общее предупреждение]



[Предупреждение о высокой температуре]



[Предупреждение об опасности поражения электрическим током]

Следующие символы означают, что соответствующий раздел содержит сведения о запрещенных действиях. Внутри символа указывается характер запрещенного действия.



[Предупреждение о запрещенном действии]



[Разборка запрещена]

Следующие символы означают, что соответствующий раздел содержит сведения об

обязательных действиях. Внутри символа указывается характер обязательного действия.



[Оповещение об обязательном действии]



[Выньте вилку из электрической розетки]





Установка и условия эксплуатации



Внимание!





Запрещается установка устройства в зоне попадания прямых солнечных лучей, вблизи радиаторов и кондиционеров воздуха. Под действием прямых солнечных лучей и высокой температуры устройство может выйти из строя.	
Не устанавливайте устройство в пыльных или влажных местах. При попадании пыли или влаги на штепсельную вилку, протрите ее во избежание возгорания или поражения электрическим током.	
Во избежание перегрева и возгорания расстояние от вентиляционного отверстия на задней панели принтера до стены должно составлять не менее 10 см.	
Запрещается установка и хранение устройства: <ul style="list-style-type: none">• На улице• Вблизи источников сильной грязи или пыли, воды или тепла• В местах, подверженных воздействию ударов, вибрации, высокой температуры или влажности, прямых солнечных лучей, источников сильного тепла, резких перепадов температуры и влажности	
Устанавливайте устройство на ровную плоскую поверхность, обеспечивающую его устойчивость. При установке на наклонную или неровную поверхность могут возникнуть трудности с подачей бумаги или механические неполадки.	
Не ставьте устройство на шаткий или установленный под наклоном стол. Не ставьте устройство на неустойчивую поверхность. Устройство может упасть и причинить травму.	
Располагайте устройство достаточно близко к компьютеру, чтобы длины интерфейсного кабеля хватило для подключения устройства к компьютеру.	
Не ставьте на принтер кофейные чашки, вазы и другие сосуды с жидкостью. Проливание жидкости приведет к повреждению электрических деталей и изоляции устройства.	
Для печати рекомендуется использовать бумагу из вторичного волокна.	







Осторожно!

Установите устройство в отдельной, хорошо проветриваемой зоне.	
Установите устройство в месте с подходящими условиями эксплуатации. Эксплуатация устройства с нарушением рекомендованного режима температуры и влажности может вызвать электропожар.	
Не ставьте на устройство тяжелые предметы. Это может вызвать нарушение равновесия, что приведет к падению устройства. Это может привести к травме.	
Не ставьте устройство в такое положение, в котором нарушается вывод бумаги, иначе возможно замятие бумаги.	





Безопасность в процессе работы

Внимание!

Во избежание пожара не используйте вблизи устройства горючие аэрозоли.	
Не пытайтесь открывать несъемные крышки. Иначе возможно возгорание, поражение электрическим током и попадание под действие лазерного луча, ведущее к слепоте.	
Запрещается самостоятельно разбирать, модифицировать и пытаться ремонтировать устройство или его компоненты за исключением случаев, описанных в документации к устройству. Это может привести к возгоранию, поражению электрическим током или травме.	
Не пытайтесь изменять устройство и его детали. Избегайте контакта с внутренними деталями под высоким напряжением и лазерным лучом. Они вызывают поражение электрическим током и слепоту.	
В случае, если устройство сильно нагрелось, из него исходит дым или нехарактерный запах и шум, незамедлительно выключите его кнопкой питания, отсоедините шнур от электрической розетки и обратитесь к специалисту официального сервисного центра. Продолжение эксплуатации устройства в таком состоянии может стать причиной возгорания и поражения электрическим током.	
Следите за тем, чтобы в отверстия устройства не попадали канцелярские скрепки, скобки и другие металлические предметы.	
Внутри устройства имеются зоны, которые сильно нагреваются и могут вызвать ожоги. Проверая внутреннюю часть принтера на наличие неисправностей, например, неправильной подачи бумаги, не прикасайтесь к таким зонам (вокруг термоблока и т.д.), обозначенным этикеткой "Осторожно! Горячо!".	
В обычных условиях небольшое количество озона, вырабатываемое принтером, является безвредным. Однако при длительном использовании устройства, особенно в небольшом помещении, необходимо хорошо проветривать помещение. А также рекомендуется проветривать помещение, если после частого или длительного использования принтера появляется посторонний запах.	

Не пытайтесь снимать крышки и панели, которые хорошо закреплены. В некоторых устройствах содержатся детали под высоким напряжением или источник излучения блока LPH, которые могут вызвать поражение электрическим током или слепоту.	
Запрещается модифицировать данное устройство, так как это приводит к возгоранию, поражению электрическим током или поломке. Если в устройстве используется печатающая головка LPH, источник излучения LPH может вызвать слепоту.	
В случае падения устройства или повреждения его крышки незамедлительно выключите его кнопкой питания, отсоедините шнур от электрической розетки и обратитесь к специалисту официального сервисного центра. Продолжение эксплуатации устройства в таком состоянии может стать причиной возгорания и поражения электрическим током.	
При возникновении следующих ситуаций примите соответствующие срочные меры. <ul style="list-style-type: none"> • При попадании тонера в глаза промойте их проточной водой до исчезновения неприятных ощущений. При сильном поражении обратитесь к врачу. • При попадании тонера на кожу промойте его водой с мылом. • При попадании под струю тонера срочно покиньте место загрязнения и смойте тонер проточной водой. • При проглатывании тонера выплюньте его и обратитесь к врачу. 	
Не беритесь за устройство мокрыми руками.	
В следующих ситуациях необходимо отключить от устройства шнур питания и кабель USB и обратиться в специализированный сервисный центр. <ul style="list-style-type: none"> • В устройство попала жидкость. • В устройство попал посторонний предмет. • Устройство упало или поврежден его корпус. • Работа устройства нарушена (появился дым, нехарактерный запах, странный шум и т.д.) или заметно изменилась. 	



 **Осторожно!**

При наличии замятия бумаги внутри принтера тщательно извлеките бумагу. Остатки бумаги внутри принтера могут стать причиной возгорания. Если бумага прилипла к невидимой или труднодоступной зоне, во избежание травмы не пытайтесь принудительно ее достать, а обратитесь за помощью к специалисту по ремонту или продавцу.	
Компоненты внутри устройства могут сильно нагреться. Извлекая замятую бумагу, обращайте внимание на предупреждающие надписи и прикасайтесь к горячим компонентам, чтобы избежать ожогов. Рекомендуется извлекать замятую бумагу после того, как устройство остынет.	
Извлекая замятую бумагу, соблюдайте инструкции, приведенные в данном руководстве.	
При длительном использовании большого количества копий из принтера обеспечьте циркуляцию воздуха в помещении. Иначе может появиться головная боль.	



Перед очисткой устройства отсоедините шнур питания и кабель USB.	
--	---

Сведения о расходных материалах

Внимание!





<p>Не извлекайте из упаковки и не храните расходные материалы для принтера в любом из указанных мест.</p> <ul style="list-style-type: none"> • На улице • Вблизи источников сильной грязи или пыли, воды или тепла • В местах, подверженных воздействию ударов, вибрации, высокой температуры или влажности, прямых солнечных лучей, источников сильного тепла, резких перепадов температуры и влажности 	
Не бросайте картриджи для тонера в огонь. При попадании остатков тонера в огонь порошок может взорваться и причинить травму.	

Осторожно!

Не выбрасывайте отработанные картриджи для тонера. Отработанные картриджи для тонера сложите в пластиковый пакет, который поставляется в комплекте, и верните продавцу или в сервисный центр. (Адреса сервисных центров компании указаны на нашем веб-сайте.). Они утилизируют отработанные картриджи для тонера в соответствии с установленными нормами.	
Утилизация отработанных расходных материалов должна производиться в установленном порядке, в соответствии с местными экологическими стандартами, либо назначенным торговым представителем компании.	



Информация о безопасном использовании шнура питания и кабеля USB

Внимание!

Вилка шнура питания должна быть полностью вставлена в электрическую розетку. Не прикасайтесь к контактам на вилке шнура питания металлическими предметами. Контакт с точками опасного напряжения может вызвать короткое замыкание. Это может привести к возгоранию, поражению электрическим током или травме. Несоблюдение этого требования может привести к возгоранию или поражению электрическим током.	
Перед тем, как отключать вилку от розетки, выключите питание принтера. Все операции выполняйте сухими руками. Отсоединяя вилку от розетки, беритесь за корпус, а не за шнур.	
Не включайте принтер в розетку вместе с другими мощными устройствами, так как это может привести к возгоранию или поражению электрическим током.	
Не используйте удлинители, так как это может привести к возгоранию или поражению электрическим током.	

Обязательно используйте подходящий источник питания переменного тока. Для транспортировки устройства в будущем храните все упаковочные материалы.	
Используйте только тот кабель USB, который поставляется в комплекте с устройством, и защищайте его от трения, порезов, перетиранья, обжатия и перегибов. Использование других кабелей USB может вызвать возгорание, поражение электрическим током и другие травмы.	
Не храните кабели в следующих местах: <ul style="list-style-type: none"> • На улице • Вблизи источников сильной грязи или пыли, воды или тепла • В местах, подверженных воздействию ударов, вибрации, высокой температуры или влажности, прямых солнечных лучей, источников сильного тепла, резких перепадов температуры и влажности 	
Во избежание риска травм храните кабель USB из комплекта поставки и другие провода в местах, недоступных для детей.	
Во избежание риска удушья храните упаковочные материалы, включая пластиковые пакеты, в местах, недоступных для детей, или утилизируйте их.	

Осторожно!

Если устройство не используется в течение долгого времени, отсоединяйте кабель USB от разъема.	
Устройство имеет режимы энергосбережения и ожидания. Состояние с нулевой энергией достигается только при подключении устройства без внешнего источника питания.	
Не реже одного раза в год отключайте шнур питания от электрической розетки и проверяйте его на наличие повреждений, трещин, вмятин, перегрева, деформации контактов и прожженных мест. При выявлении данных дефектов прекратите использование шнура питания и обратитесь в официальный сервисный центр или к продавцу.	
Шнур питания следует подключать к заземленной электрической розетке, иначе возможно возгорание или поражение электрическим током.	
Полностью вставляйте вилку шнура питания в электрическую розетку. Если вилка вставлена неполностью, соединение нарушается и контакты нагреваются, создавая опасную ситуацию.	
Отключая шнур питания от электрической розетки, тяните за вилку, а не за шнур, иначе возможно повреждение шнура питания, что приведет к возгоранию или поражению электрическим током.	
Для ремонта принтера отсоедините шнур питания от электрической розетки.	
Следите за тем, чтобы шнур был подключен надежно, и на него не наступали.	

ИНСТРУКЦИЯ ПО ТЕХНИКЕ БЕЗОПАСНОСТИ

Данный принтер представляет собой постраничное печатающее устройство, работающее на основе LPH (LED Print Head). LPH не представляет опасности, при условии эксплуатации принтера в соответствии с инструкциями, приведенными в данном руководстве. Лазерное излучение полностью ограничено защитным кожухом и внешними крышками, поэтому лазерные лучи не могут проникнуть через устройство на любом этапе его эксплуатации пользователем.

NOM



NYCE/CT/0564/14/TS



Этот документ предназначен для использования с этими моделями — AM5630i, AN5640i, AM7630i, and AM7640i. На чертеже продукта и снимках экрана в качестве примера используется AM7640i.

AM5630i/AM5640i	AM7630i/AM7640i
	

1. Подготовка к работе

Введение — всемирно известный интеллектуальный копировальный аппарат

Поздравляем вас с приобретением всемирно известного интеллектуального копировального аппарата Avison AMXXXXi. Благодаря инновационной функции интеллектуального копирования пользователям больше не придется указывать размер документа и переживать о том, загружен ли документ правильно и ровно, вверх или вниз лицом. Интеллектуальный копировальный аппарат Avison умеет обрезать бумагу по размеру, выбирать сторону с текстом, выпрямлять изображение и даже автоматически выбирать нужный лоток для бумаги! С Avison AMXXXXi копировать легко, а результат всегда идеальный!

А, главное, копировальный аппарат Avison AMXXXXi сочетает в себе функции сканирования, копирования и печати, позволяя оптимизировать рабочий процесс. 8-дюймовый цветной и четкий сенсорный ЖК-экран и простая и удобная панель управления помогут быстро выполнить задание и передать документ адресату в рекордно короткий срок!

Функции

Удобное размещение документа

Благодаря функции автообрезки и выравнивания пользователям уже не нужно тщательно выравнивать края документа по направляющим бумаги. Документ можно разместить с небольшим наклоном в податчике или на стекле для документов, изображение будет сначала отсканировано, обрезано, а затем автоматически выровнено.



Удобное размещение документа в податчике или на стекле сканера

Автоматическое определение стороны с текстом

Благодаря улучшенному процессору, созданному Avision, документ сканируется одновременно с лицевой и обратной стороны, автоматически определяется сторона с текстом и удаляется пустая сторона.

Автоматический выбор лотка для бумаги

По умолчанию установлен «авто» лоток. Это значит, что устройство автоматически выбирает лоток, в котором содержится бумага, максимально подходящая по размеру для печати исходного документа.

Интеллектуальное копирование

Avision AMXXXXi оснащен функцией «Интеллектуального копирования» для определения прохождения документа через податчик для документов и автоматического копирования. Кроме того, функция предварительного просмотра позволяет выбрать одностороннее или двустороннее копирование и проверить правильность изображения.

Функция Duplex (2 стороны)

Функция автоматической двусторонней печати служит для экономии бумаги и сокращения расходов.

Сканирование на устройство или флэш-накопитель USB

В устройстве используется не имеющая аналогов технология хранения документов посредством передачи бумажных документов в электронном виде в память устройства или на съемный флэш-накопитель USB.

Сканирование на электронную почту, хост-устройство, USB, FTP или CIFS

В устройстве используется не имеющая аналогов технология передачи документов, позволяющая передавать бумажные документы в электронном виде через Интернет на различные адреса и устройства, включая адреса электронной почты, память МФУ, флэш-накопители USB, серверы ftp или на компьютеры других пользователей, подключенные к той же сети. Новый способ передачи документов быстрее, экономичнее и безопаснее любых традиционных методов, включая электронную или курьерскую почту.

Удаленное управление устройством через встроенную веб-страницу

Устройство имеет встроенную веб-страницу, через которую системный администратор осуществляет удаленный контроль за устройством, управляя телефонной и адресной книгой и проверяя состояние картриджа с тонером, число сканированных и печатных копий и создавая пароли и права пользователей для защиты от несанкционированного доступа.

Стандартные и дополнительные компоненты устройства:

Стандартная комплектация	AM5630i/AM5640i	AM7630i/AM7640i
Автоподатчик документов	x	✓
1-й лоток	✓	✓
2-й лоток	x	✓
Картридж с тонером	✓	✓
Барабан	✓	✓
Блок проявки	✓	✓
Шнур питания	✓	✓
CD-ROM	✓	✓
Дополнительные компоненты		
3-й и 4-й лоток		

Извлечение из упаковки и упаковочный материал

Коробка с МФУ показана на следующем рисунке, состоящем из четырех частей:

1. Принтер (упакованный в коробку)
2. Паллет (под коробкой)
3. Все принадлежности (упакованный в коробку)



Порядок извлечения из упаковки

1. Поставьте коробку с МФУ на ровную горизонтальную поверхность, не ставьте перед принтером никаких предметов.
2. Откройте коробку канцелярским ножом и достаньте из нее все принадлежности [включая (1) блок проявки, (2) шнур питания, руководство/компакт-диск, (3) барабан, (4) картридж с тонером] и подложку, как показано ниже.



- 3.** Достаньте четыре опоры коробки.



- 4.** Уберите скобы со всех сторон коробки с принтером и поднимите коробку вверх.

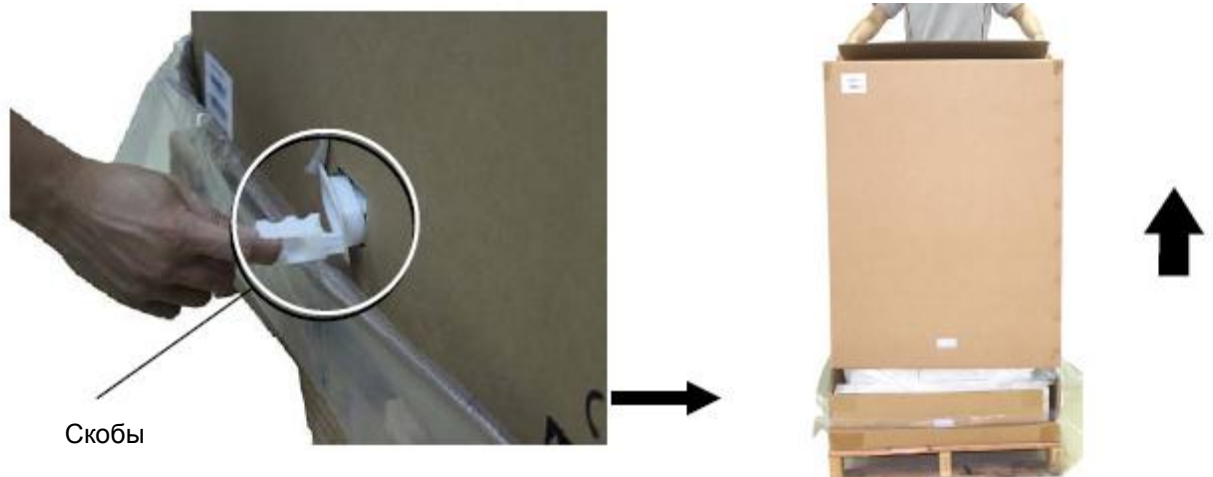

Снятие защитных лент

Уберите из устройства все защитные ленты, пленку и пакеты для дегидратации, как показано ниже.



Снимите ленты с передней и задней стороны устройства



Уберите ленты и пакеты для дегидратации, расположенные в левой и правой части устройства

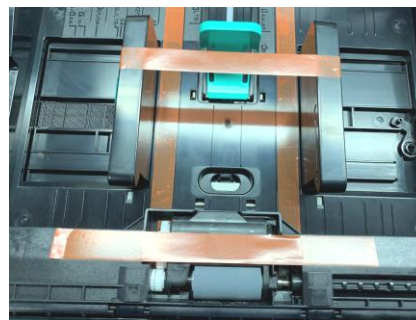

Вытащите лоток для бумаги и снимите с него ленты



Защитная пленка

Снимите ленты и защитную пленку с верхней части устройства

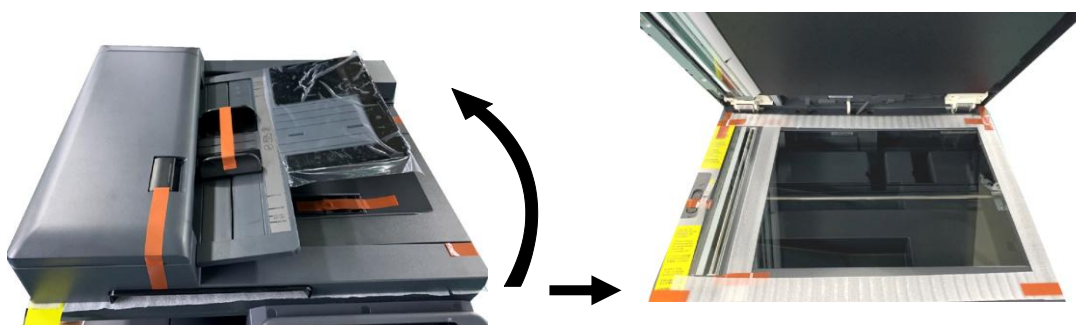

Откройте крышку отсека для документов и уберите ленты со стеклянной панели

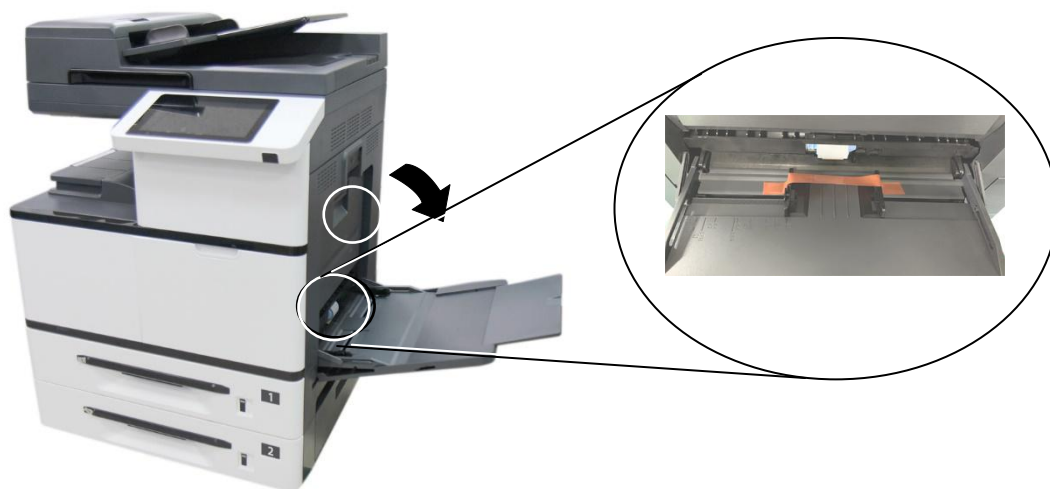

Опустите лоток для ручной подачи и уберите ленту

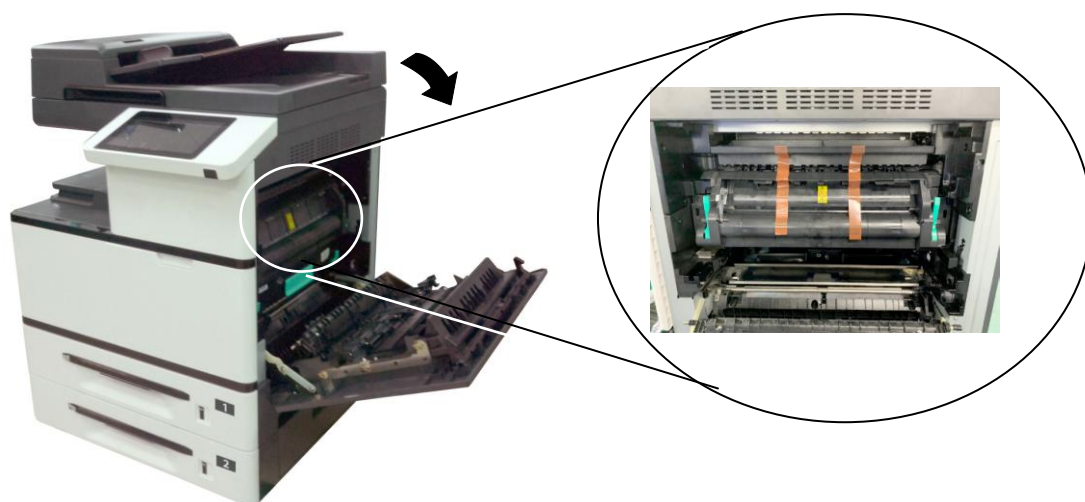

Откройте боковую дверцу и снимите ленты с термоблока

Отключение переключателя блокировки

Устройство оснащено переключателем блокировки для защиты от повреждений в процессе транспортировки. Перед использованием устройства передвиньте переключатель блокировки в [положение снятия блокировки], иначе устройство не будет работать.

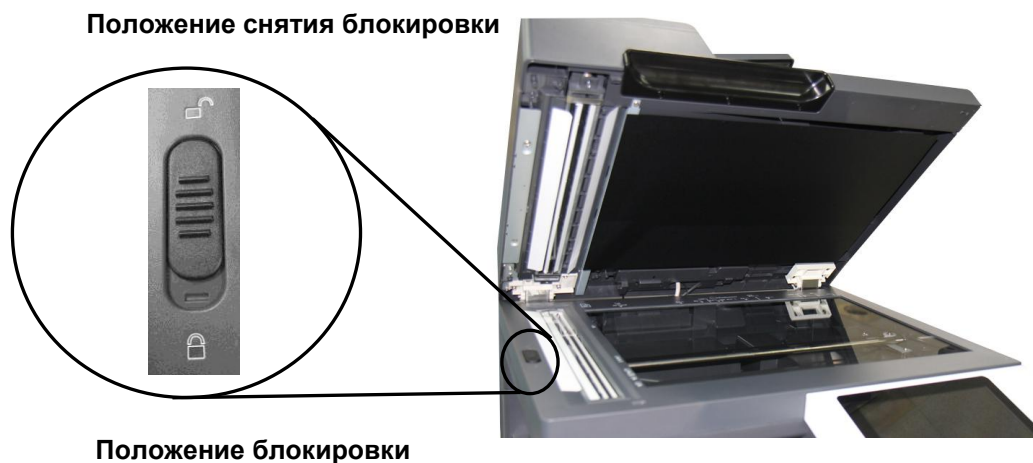

Внешний вид

Вид спереди



(AM7630i/AM7640i)

1. Автоподатчик документов	5. Коллектор для бумаги
2. Разъем для флэш-накопителя USB	6. Крышка отсека для документов
3. Лоток 1	7. Переключатель питания
4. Лоток 2	8. Лоток для ручной подачи

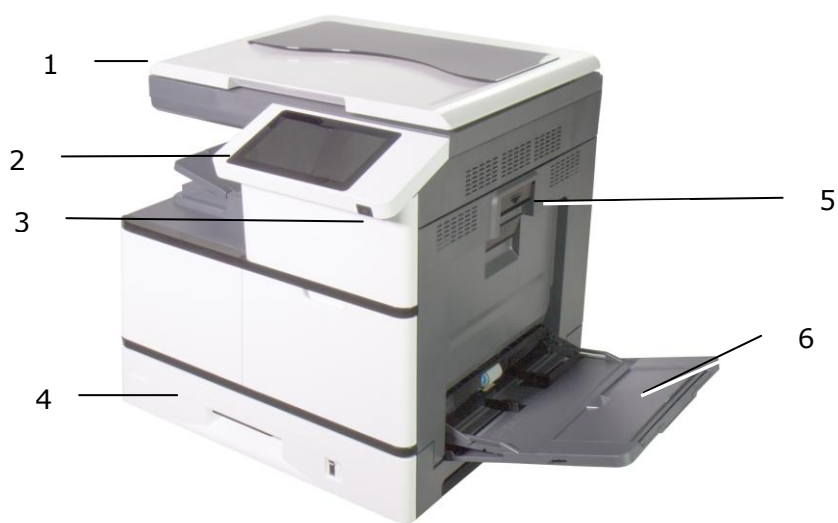

(AM5630i/AM5640i)

1. Крышка отсека для документов	4. Лоток 1
2. Разъем для флэш-накопителя USB	5. Ручка боковой двери
3. Переключатель питания	6. Лоток для ручной подачи

Вид сзади



1. Порт USB	Подключение к компьютеру кабелем USB.
2. Порт LAN	Подключение к сети сетевым кабелем.
4. Электрическая розетка	Подключение к электросети шнуром питания.

Комплект поставки



Принтер (AM7630i/AM7640i)



Принтер (AM5630i/AM5640i)



Картридж с тоном



Барабан



Блок проявки

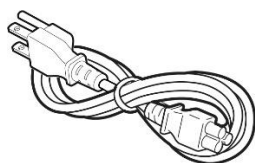

Шнур питания

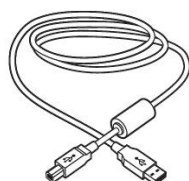

USB-кабель



Компакт-диск с программным обеспечением (драйвером принтера и руководством пользователя)

Сенсорный экран

Служит для отображения информации и доступа к функциям устройства.

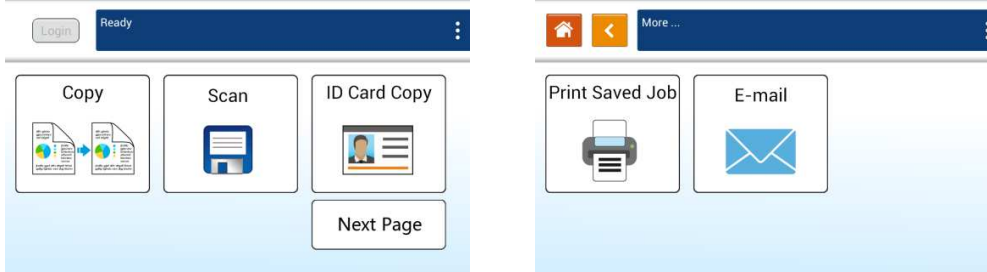

2. Установка устройства

Меры предосторожности

- Не устанавливайте оборудование рядом с устройствами отопления или кондиционирования воздуха.
- Не устанавливайте оборудование во влажном или пыльном месте.
- Разместите оборудование в отдельном месте с хорошей вентиляцией.
- Оборудование оснащено режимами энергосбережения и ожидания.
- Оборудование не может достичь состояния нулевого энергопотребления, пока оно не подключено к какому-либо внешнему источнику питания.
- Не выбрасывайте емкость для отработанного тонера. Поместите использованную емкость для отработанного тонера в пластиковый пакет (комплектуется), а затем верните его дилеру или представителю сервисной службы (о местах обслуживания клиентов можно узнать на нашем веб-сайте www.avision.com). Собранные емкости для отработанного тонера перерабатываются или подлежат иному обращению согласно соответствующим правилам.
- Используйте только корректный источник питания переменного тока.
- Сохраните коробку и упаковочные материалы для использования в целях доставки.

Снятие фиксирующей защелки на машине

1. Откройте переднюю дверцу, потянув за ручку, как показано на рисунке.



2. Снимите защелку и инструкцию к ней, нажав на болт одной рукой и потянув защелку другой рукой, как показано ниже. Защелка предназначена для защиты внутренней части принтера во время транспортировки.

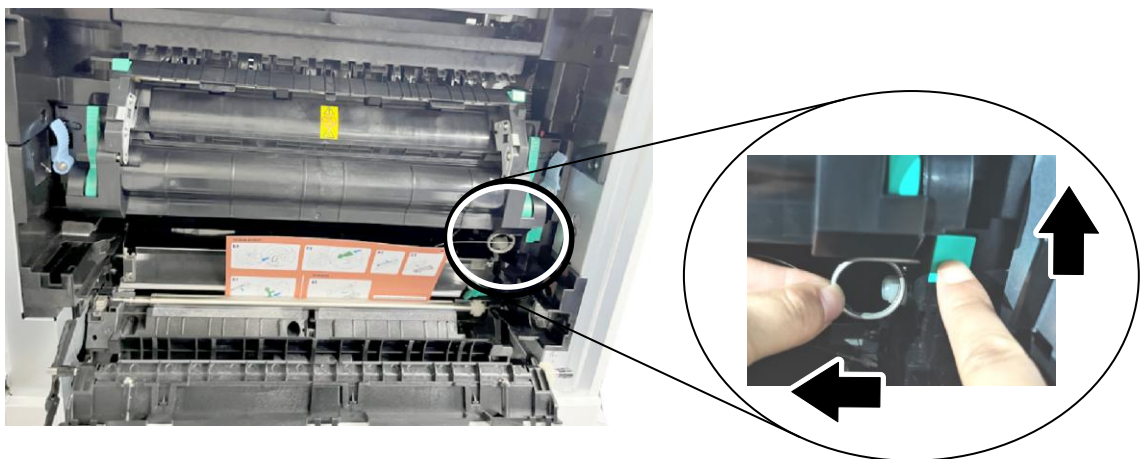

Снятие упаковки с картриджа тонера



Важно!

Когда вы распаковываете устройство, картридж упаковывается отдельно от устройства. Пожалуйста, удалите упаковку и предохранительную ленту на картридже перед использованием.

Установка картриджа тонера

Для установки картриджа тонера следуйте следующим шагам:

1. Снимите упаковочную пленку и ленту с картриджа тонера. Наклоните картридж вверх и вниз, а затем вправо и влево 10 раз, чтобы равномерно распределить тонер внутри картриджа.

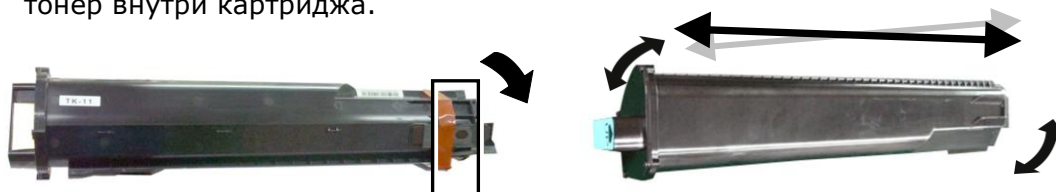

ВНИМАНИЕ!

- Старайтесь, чтобы тонер не попал в дыхательную систему.
- Во избежание снижения качества печати НЕ прикасайтесь к роликам подачи тонера.
- При попадании тонера на одежду или другую ткань сотрите тонер сухой салфеткой. Постирайте вещи в холодной воде и высушите в тени.
- Во избежание повреждения картриджа с тонером не держите его открытым дольше чем несколько минут.

2. Откройте переднюю дверцу, потянув за ручку, как показано на рисунке.



3. Удерживая ручку картриджа, установите его в ячейку, как показано ниже.

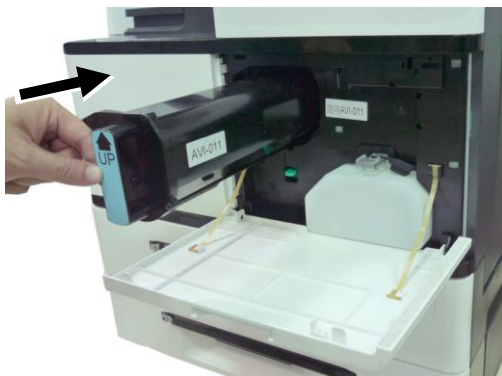

4. Закройте переднюю дверцу.



Установка блока проявки

Для установки блока проявки выполните следующие действия.



Осторожно!

Для защиты блока проявки от повреждений не оставляйте его на свету дольше, чем на несколько минут.

3. Уберите пластиковый пакет и защитную упаковку, включая защитную пленку ①, заглушки ②, ленты ③ и губку ④ из отверстия для выхода тонера.

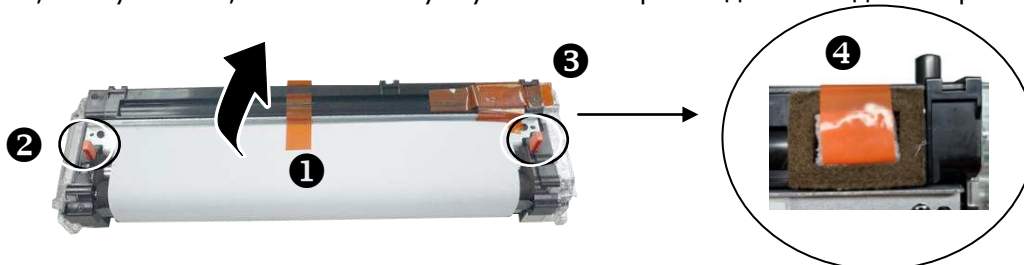

Важная информация!

Во избежание дефектов изображения не снимайте прозрачную пластиковую защитную крышку с поверхности блока проявки, как показано на рисунке.



4. Чтобы открыть боковую дверцу, опустите рукоятку, как показано на рисунке.



5. Откройте защелку направляющей ❶ для бумаги по часовой стрелке и нажмите на нее ❷, чтобы зафиксировать направляющую для бумаги.

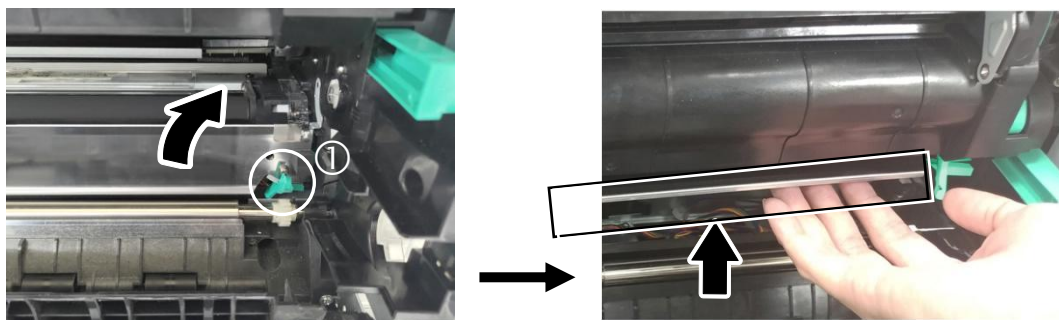

6. Разверните рукоятки блока проявки и возьмитесь за них обеими руками, как показано на следующем рисунке.



7. Держась за рукоятки обеими руками, установите передний край блока проявки поверх рельсовых направляющих с обеих сторон ❶ и аккуратно задвиньте блок проявки в устройство по рельсовым направляющим ❷. Сложите рукоятки и выровняйте их с поверхностью блока проявки, как показано ниже ❸.

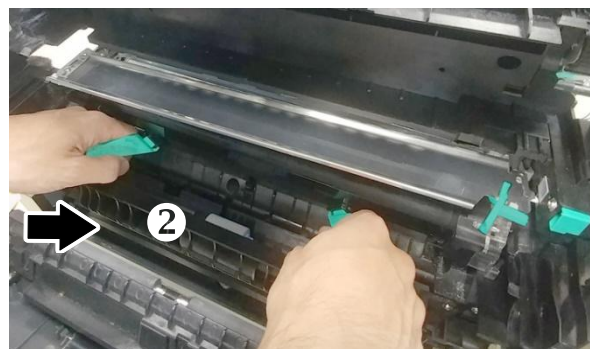
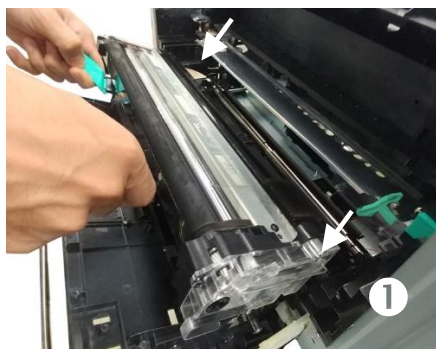

❸

- 8.** Поверните защелку направляющей для бумаги против часовой стрелки, чтобы вернуть ее в исходное положение.

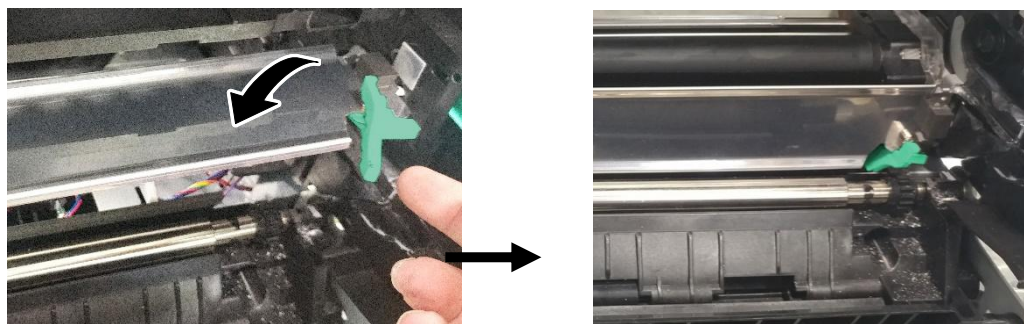

- 7.** Закройте боковую дверцу и лоток для ручной подачи, как показано на рисунке.



Установка барабана

Для установки барабана выполните следующие действия.

1. Снимите пластиковый пакет, ленту и опустите рычаги, чтобы извлечь защитную пленку.

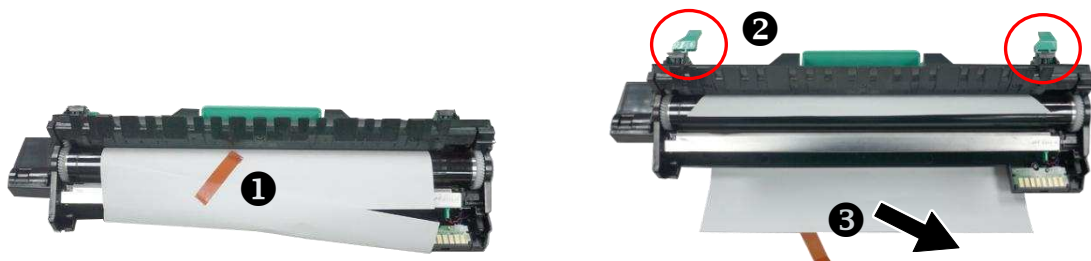

2. Поднимите рычаги с обеих сторон.

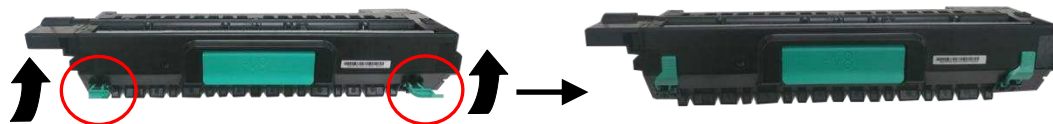

Осторожно!

Для защиты барабана от повреждений не оставляйте его на свету дольше, чем на несколько минут.

3. Чтобы открыть боковую дверцу, опустите рукоятку, как показано на рисунке.



4. Держась за рукоятку барабана, вставьте его горизонтально в отверстие в верхней части опорной рамы, как показано на рисунке.

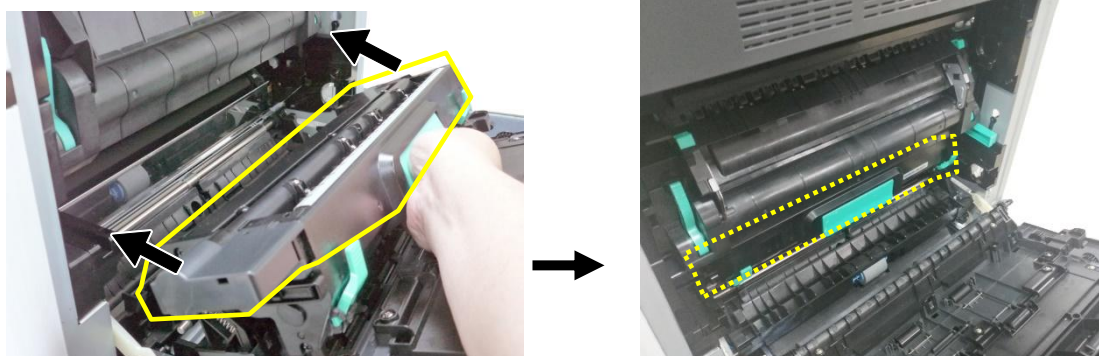

5. Закройте боковую дверцу и лоток для ручной подачи, как показано на рисунке.



Установка ограничителя для бумаги

Чтобы забрать бумагу, поднимите ограничитель для бумаги.

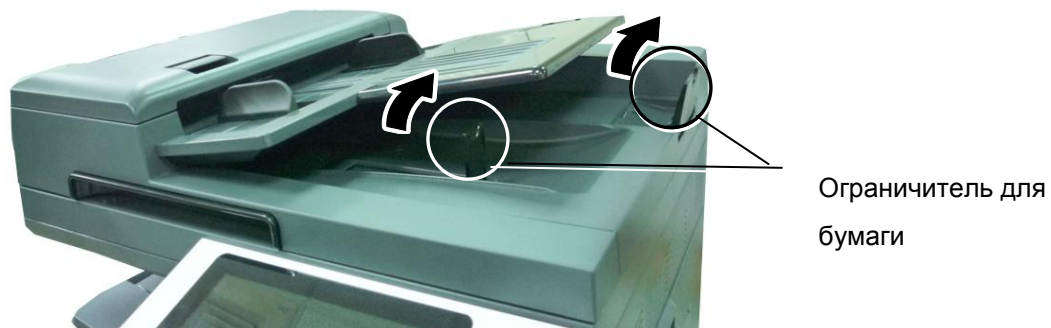

Загрузка бумаги в основной лоток подачи

Чтобы вставить бумагу в основной лоток подачи или в лотки 2 - 4 (далее в инструкции в качестве примера описываются основной лоток подачи).

1. Пролистайте бумагу, чтобы убедиться в том, что листы не приклеились друг к другу.

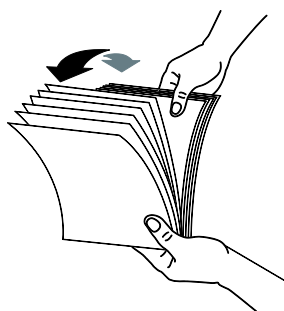

2. Выровняйте края бумаги, постучав нижней частью стопки по столешнице. Поверните стопку на 90 градусов и постучите снова.

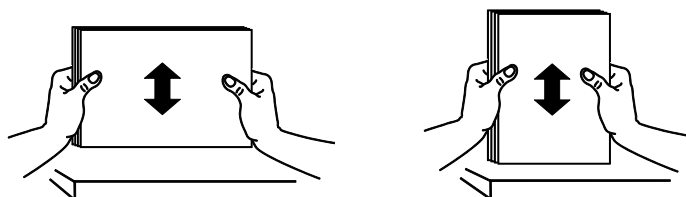

3. Достаньте основной лоток подачи, как показано на рисунке.



-
4. Потяните регулировочный рычаг вверх и сдвиньте направляющую ширины бумаги до размера загруженной бумаги.

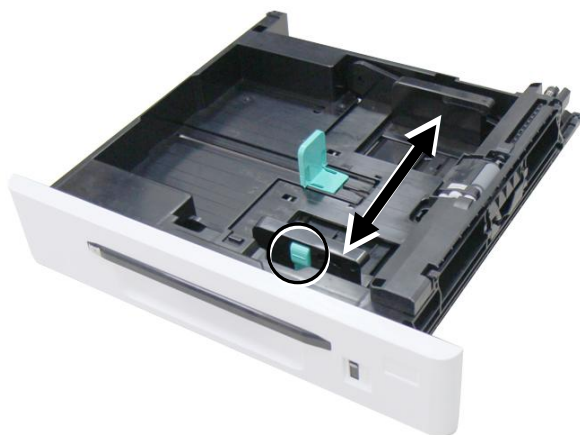

5. Разблокируйте направляющую длины, нажмите язычок направляющей длины внутрь, как показано на рисунке, и сдвиньте направляющую в положение, соответствующее формату загружаемой бумаги.

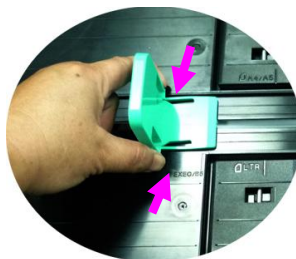

6. Загрузите бумагу стороной для печати вверх. Обратите внимание на то, что печать на лицевой стороне, обращенной вверх, выполняется для односторонней печати.



- 7.** Закройте основной лоток подачи.



РАЗМЕРЫ И ВЕС БУМАГИ, ИСПОЛЬЗУЕМОЙ ДЛЯ ОСНОВНОГО ЛОТКА ПОДАЧИ И ЛОТКОВ 1-4

Основной лоток подачи бумаги

Вместимость	500 страниц (70 г/м ² обычной бумаги)
Размер бумаги	A3 (ISO) (297 x 420 mm) A4 (ISO) (297 x 210 mm) A5 (ISO) (148 x 210 mm) B4 (JIS) (257 x 364 mm) B5 (JIS) (257 x 182 mm) Letter (215.9 x 279.4) Legal (215.9x355.6 mm) Ledger (Double Letter) (279.4 x 431.8 mm)
Вес бумаги	60 ~ 105 г / м ²



Примечание:

- Для обеспечения наилучшего качества печати и копирования используйте рекомендованные нами бумагу или носители.
- Обязательно пролистайте бумагу перед загрузкой в лоток.
- Если на упаковке бумаги есть указание о допустимой стороне печати, следуйте инструкциям, чтобы правильно загрузить бумагу в лоток.
- Если качество печати неудовлетворительное или часто происходит замятие бумаги, переверните стопку бумаги так, чтобы верхняя страница оказалась внизу, а затем снова загрузите ее в лоток для бумаги.
- Упакуйте и запечатайте неиспользуемую бумагу в оригинальную упаковку и храните ее в темном и сухом месте, вдали от солнечного света. Если бумага впитывает много влаги, это может вызывать замятие во время печати.

Загрузка бумаги в лоток ручной подачи

При возникновении необходимости распечатать бумагу другого размера, вы можете использовать лоток ручной подачи.

1. Возьмитесь за ручку лотка ручной подачи, и откройте его, потянув ручку вниз.



2. Выдвиньте лоток до необходимой длины в соответствии с необходимым размером бумаги.



3. Сперва пролистайте бумагу, чтобы убедиться, что страницы не слиплись.

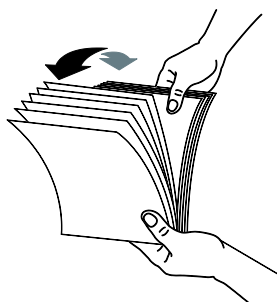

-
- 4.** Выверните края бумаги, постучав нижней частью стопки по столешнице. Поверните стопку на 90 градусов и постучите снова..

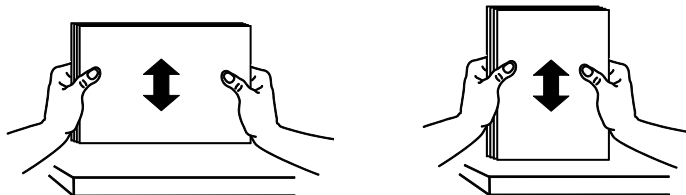





- 5.** Загрузите бумагу так, чтобы сторона для печати была направлена вниз.



РАЗМЕРЫ И ВЕСА БУМАГИ, ИСПОЛЬЗУЕМОЙ ДЛЯ ЛОТКА РУЧНОЙ ПОДАЧИ БУМАГИ

Вместимость	100 страниц (70 г/м ² обычной бумаги)
Размер бумаги	A3 Double Letter Statement 8K 16K A6 A4 B6 B4 A5 B5 Letter Legal 13 Legal 14 PostCard Минимальный нестандартный размер: 100 x 145 мм (3,9 x 5,7 дюйма) Максимальный нестандартный размер: 304,8 x 431,8 мм (12 x 17 дюймов)
Вес бумаги	60 ~ 210 г / м ²

* Печать на бумаге размера Statement с ориентацией  (LEF) не поддерживается.

* При использовании лотка ручной подачи бумаги, печать на бумаге размеров A6  (SEF), B6  (SEF) и PostCard  (SEF) доступна только для односторонней печати в лотке ручной подачи.

**Примечание:**

- Для обеспечения наилучшего качества печати и копирования используйте рекомендованные нами бумагу или носители.
- Обязательно пролистайте бумагу перед загрузкой в лоток.
- Если на упаковке бумаги есть указание о допустимой стороне печати, следуйте инструкциям, чтобы правильно загрузить бумагу в лоток.
- Если качество печати неудовлетворительное или часто происходит замятие бумаги, переверните стопку бумаги так, чтобы верхняя страница оказалась внизу, а затем снова загрузите ее в лоток для бумаги.
- Упакуйте и запечатайте неиспользуемую бумагу в оригинальную упаковку и храните ее в темном и сухом месте, вдали от солнечного света. Если бумага впитывает много влаги, это может вызывать замятие во время печати.

Определяемый размер бумаги для лотка для ручной подачи

Размер бумаги в лотке для ручной подачи	Определяемый размер
A3	A3 SEF
A4_SEF	ISO 216: A4 SEF Северная Америка: LTR SEF
A4_LEF	ISO 216: A4 LEF Северная Америка: LTR LEF
A5_SEF	ISO 216: A5 SEF
B4 (JIS)	B4 SEF
B5_SEF/EXEC (JIS)	B5 SEF
B5_LEF (JIS)	B5 LEF
LTR_SEF	ISO 216: A4 SEF Северная Америка: LTR SEF
LTR_LEF	ISO 216: A4 LEF Северная Америка: LTR LEF
LGL	LGL SEF
Ledger (DLT)	Ledger SEF
A6 SEF (ISO)	A6 SEF
B6 SEF (JIS)	B6 SEF
Statement(ST)SEF	ISO 216: A5 SEF
Legal 13 SEF	LGL SEF
8K SEF	Ledger SEF
16K SEF	ISO 216: A4 SEF Северная Америка: LTR SEF
PT SEF	A6 SEF

*SEF (коротким краем вперед)

*LEF (длинным краем вперед)

Снятие блокировки с блока сканирования

Для защиты механизма сканирования от повреждений блок сканирования заблокирован на время транспортировки. **Перед использованием устройства не забудьте снять блокировку с блока сканирования. Для этого переведите переключатель блокировки в положение «Разблокировать».**

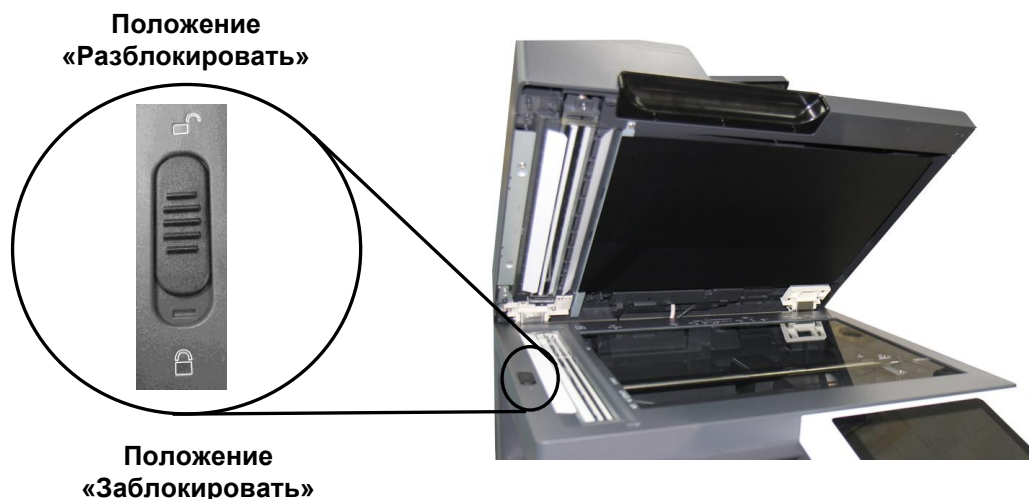

Примечание.

Перед тем, как переносить МФУ в другое место, убедитесь, что блок сканирования находится в начальном положении, с левой стороны стекла, и заблокируйте блок сканирования. Если блок сканирования не находится в начальном положении, включите МФУ, чтобы блок сканирования сместился в начальное положение. Выключите питание МФУ и заблокируйте блок сканирования.

Подключение к проводной сети

1. Подключите один конец сетевого кабеля к свободному порту на концентраторе Ethernet.



2. Подключите другой конец к порту LAN на задней стороне принтера, как показано на рисунке.

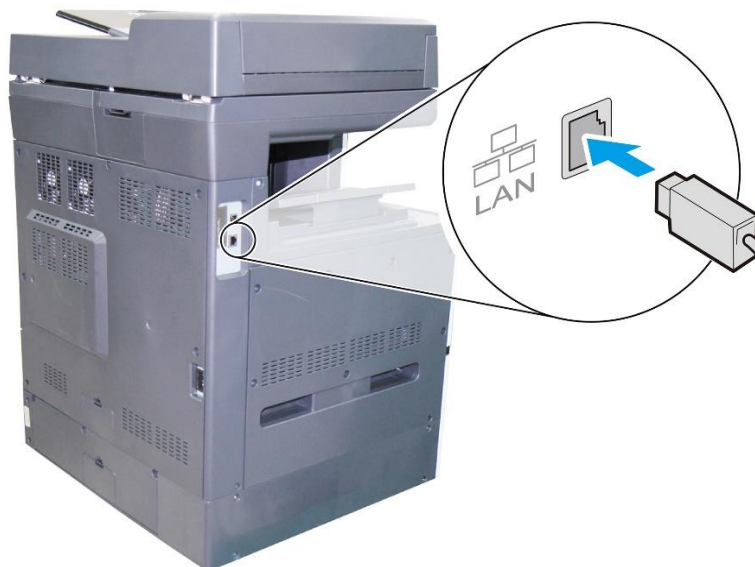

Подключение к электросети

1. Подключите шнур питания к разъему питания на устройстве.
2. Вилку шнура питания подключите к подходящей электрической розетке.

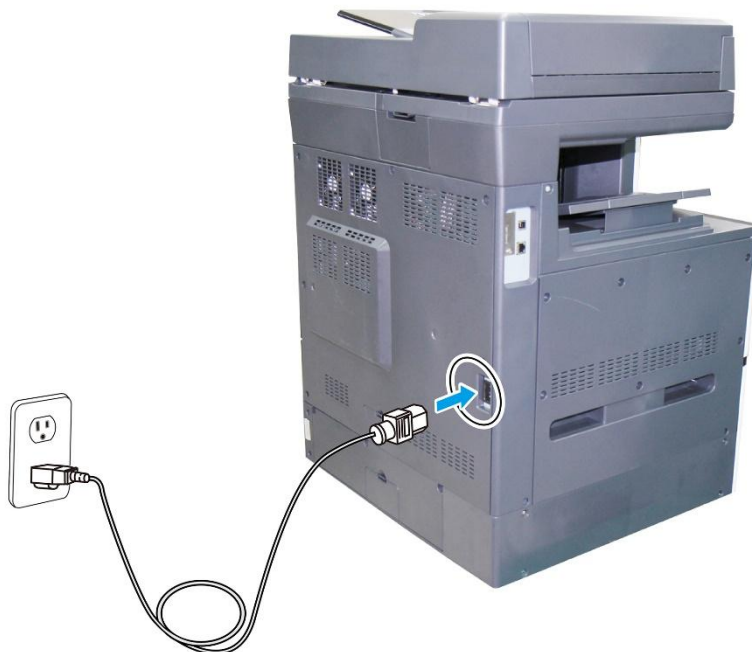

Включение устройства

Чтобы включить устройство, нажмите на кнопку питания в нижней части панели управления.



Выключение устройства

1. Чтобы выключить устройство, нажмите и удерживайте кнопку питания 3 секунды. Отобразится следующее диалоговое окно.

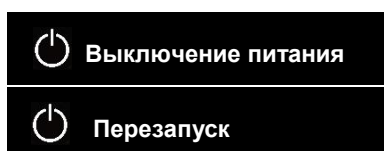

2. Нажмите [**Power Off (Выключение питания)**]. Откроется следующее диалоговое окно для подтверждения. Нажмите [**ОК**], чтобы выключить питание.

Выключение питания	
Питание устройства будет выключено.	
Отмена	ОК



Важная информация!

Если устройство не используется, переведите его в режим нулевого энергопотребления, отключив от сети.

Установка даты и времени на устройстве

1. При первом включении устройства отобразится следующий экран даты/времени.

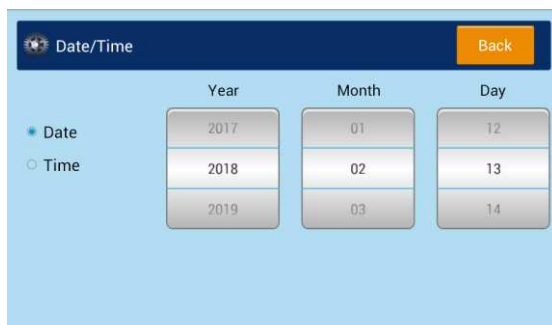

2. В открывшемся окне коснитесь поля «**Year**»(Год), появится цифровая клавиатура. Введите год. Коснитесь полей «**Month**»(Месяц) и «**Date**»(Дата) соответственно и введите дату. (Вы также можете установить значения даты, используя стрелки вверх / вниз.)
3. После установки даты, нажмите кнопку «**Time**» (Время), чтобы перейти к установке времени



4. В открывшемся окне коснитесь поля «**Hour**»(Часы), появится цифровая клавиатура. Введите час. Коснитесь поля «**Minute**»(Минуты) и введите минуты. (Вы также можете установить значения времени с помощью стрелок вверх / вниз.)
5. После установки даты и времени нажмите клавишу «**Back**» (Назад) для возврата на главный экран.

Определение почтового сервера устройства

Чтобы отправить сканированное изображение получателю по электронной почте, сначала укажите в устройстве данные почтового сервера. Для установки почтового сервера выполните следующие действия.

1. Нажмите [**More Settings (Другие параметры)**] на главном экране и выберите [**Show Machine Status (Показать состояние аппарата)**]. Откроется страница [**Machine Status (Состояние аппарата)**].

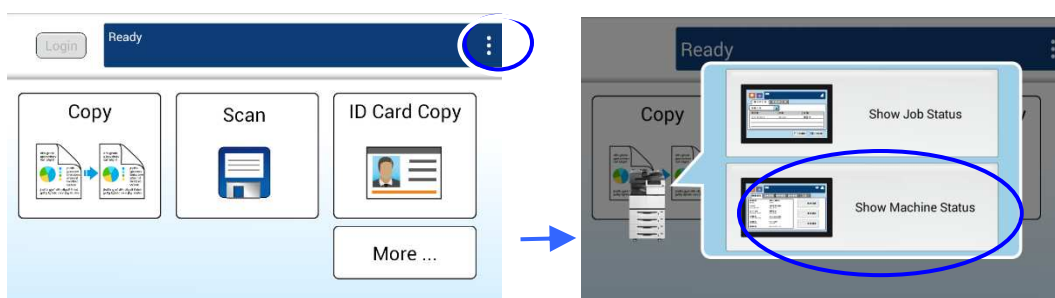

2. Коснитесь вкладки «**Tools (Инструменты)**» и выберите параметр «**Network Settings (Параметры сети)**» > «**SMTP**». Отобразится следующий экран SMTP.

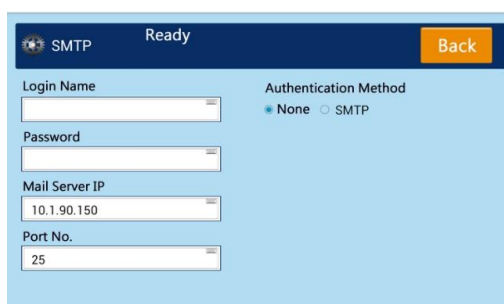
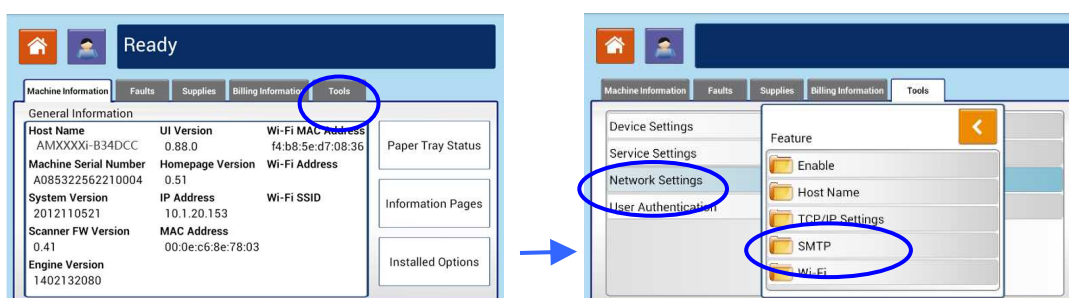
The image shows the SMTP configuration screen. It has a title bar with 'SMTP' and 'Ready' and a 'Back' button. Below are several input fields: 'Login Name', 'Password', 'Mail Server IP' (with the value '10.1.90.150'), and 'Port No.' (with the value '25'). There is also an 'Authentication Method' section with radio buttons for 'None' (selected) and 'SMTP'.

3. Коснитесь в любом месте поля **Имя пользователя/Пароль/Почтовый сервер/ Номер порта**, соответственно, для вызова программной клавиатуры и введите нужные значения.

Настройка почтового сервера	
Почтовый сервер	Введите IP-адрес сервера SMTP.
Порт SMTP №	Введите номер порта сервера SMTP. * 25

Метод аутентификации	Введите метод аутентификации электронной почты. Варианты: *None (Нет), SMTP
Шифрование	Выберите способ шифрования писем электронной почты для передачи на сервер SMTP. Варианты: *None (Нет), STARTTLS, SSL/TLS
Имя пользователя	Введите имя пользователя для аутентификации SMTP.
Пароль	Введите пароль для аутентификации SMTP.

4. Нажмите кнопку [**Back (Назад)**], чтобы сохранить настройку и закрыть экран.
5. На панели управления нажмите кнопку «**Home (На главную)**» для перехода на главный экран управления.

Примечание.

Имя пользователя вводится с учетом регистра и включает до 32 цифр или букв.

Пароль вводится с учетом регистра и включает до 16 букв.

Узнайте информацию о серверах SMTP и LDAP у администратора сети.

Установка драйвера принтера (Windows)

Требования к системе

Windows 7, Windows 8, Windows 10, Windows 11

Для тех, кто использует USB интерфейс

Выполните следующие действия для установки драйвера принтера, если принтер подключен к компьютеру кабелем USB.



Важная информация!

НЕ подключайте кабель USB, пока не установите драйвер принтера.

1. Установите компакт-диск из комплекта на привод CD-ROM. Отобразится показанное ниже меню установки.
2. Нажмите **“Install Printer Driver”** (Установить драйвер принтера) и следуйте экранным инструкциям для установки программы.
3. После появления диалогового окна Setup Type (Тип установки) выберите USB.

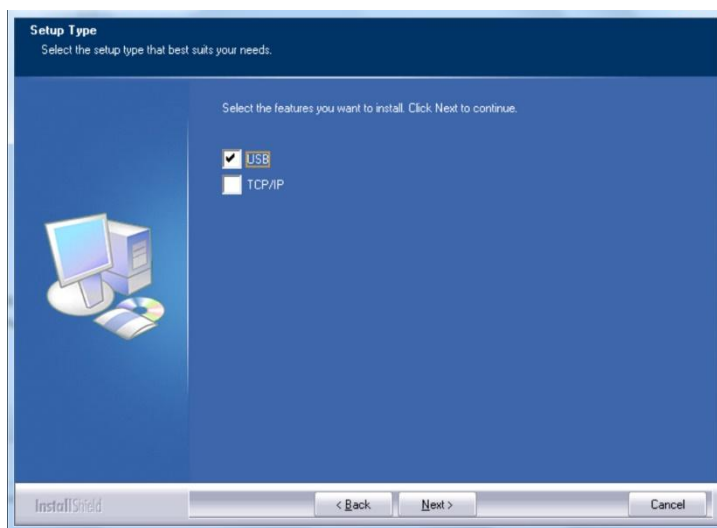

4. Выберите, хотите ли вы установить программу Printer Status Monitor. Выберите [Да] (рекомендуется) и нажмите [Далее]. Монитор состояния принтера держит вас в курсе состояния принтера и предлагает оповещение, когда вам нужно заменить расходные материалы.

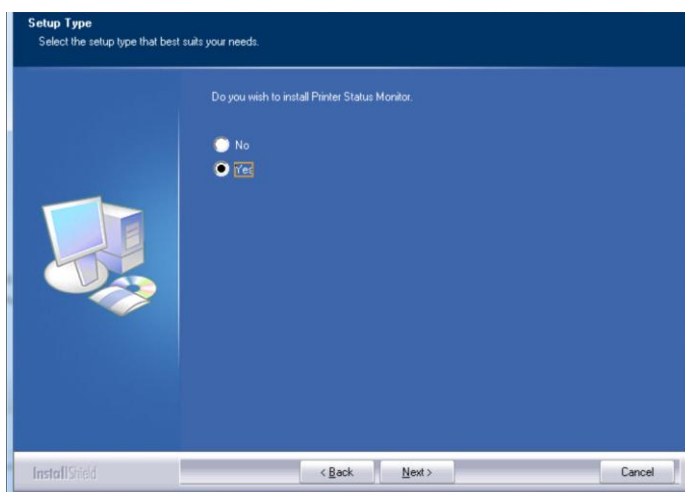

5. В процессе установки откроется диалоговое окно USB Connection (USB соединение) с инструкциями по подключению принтера к компьютеру кабелем USB.
- a. Подключите один конец кабеля USB к компьютеру.
 - b. Другой конец кабеля подключите к порту USB на принтере.

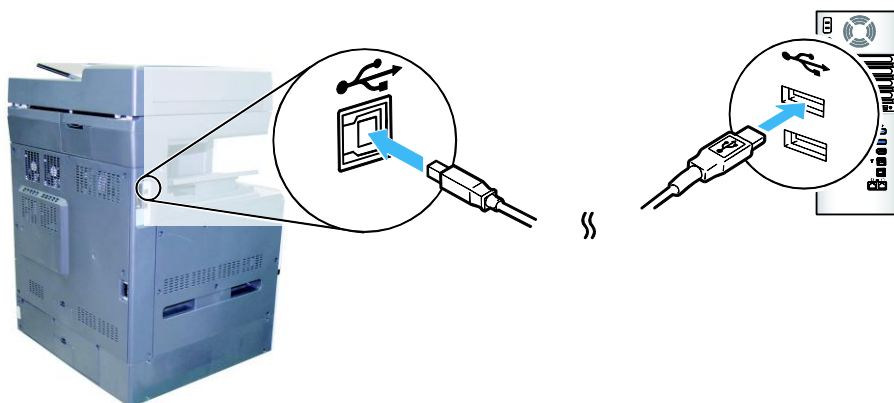

6. После появления экрана "Found New Hardware" (Обнаружено новое устройство) нажмите **Next** (Далее) и следуйте экранным инструкциям для завершения установки.
7. В диалоговом окне **Finish** (Завершить) нажмите **Finish** (Завершить).

В случае успешной установки драйвера принтера в разделе Printers and Faxes (Принтеры и факсы) панели управления отобразится принтер серии Avision AMXXXX. (xxxx=model number)

Удаление драйвера принтера

1. Убедитесь, что кабель USB подключен к принтеру.
2. В меню Start (Пуск) последовательно выберите All Programs (Все программы)>Avision AMXXXX MFP>Uninstall Driver (Удалить драйвер) для удаления драйвера. (XXXX=model number)

Для тех, кто использует сетевой интерфейс

Выполните следующие действия для установки драйверов сканера и принтера, если принтер подключен к компьютеру по сети:

1. Установите компакт-диск из комплекта на привод CD-ROM. Откроется меню установки.
2. Для установки драйверов сканера и принтера нажмите **[Install Scanner Driver and Printer Driver]** (Установить драйвер сканера и драйвер принтера) и следуйте экранным инструкциям для выполнения установки программы.
3. В диалоговом окне **Setup Type** (Тип установки) выберите **[TCP/IP]** и для продолжения нажмите **[Next]** (Далее).

Если требуется подключить принтер к беспроводной сети, выберите **[USB]**, так как Network Setup Tool (Инструмент настройки сети) находится в драйвере USB и доступен только при подключении принтера к компьютеру кабелем USB.

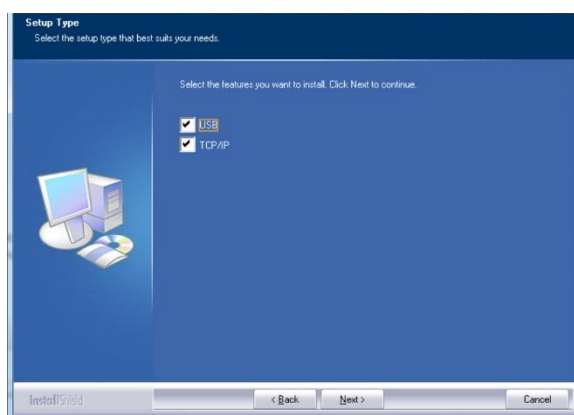

4. В открывшемся диалоговом окне **Set IP** (Установка IP) выберите один из следующих вариантов и нажмите **[>]** для добавления в список принтеров. Завершив настройку необходимого параметра, нажмите **[OK]**. (Чтобы узнать IP-адрес принтера по умолчанию, см. в предыдущем разделе — Проверка IP-адреса устройства по умолчанию.

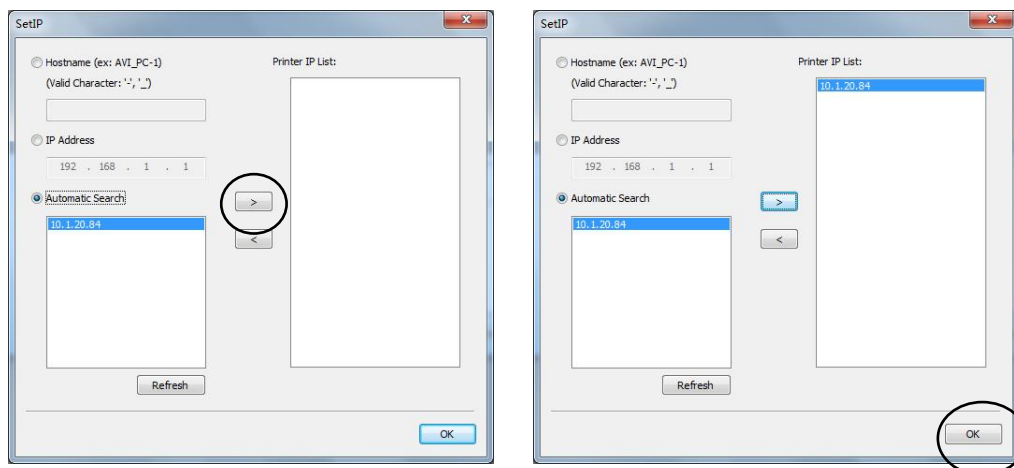

Имя хоста	В пустое поле Host Name (Имя хоста) введите имя хоста устройства, к которому будет установлено подключение. Чтобы добавить другие имена хостов при подключении к сети нескольких устройств, нажмите [More] (Больше) рядом с окошком Host Name (Имя хоста).
IP-адрес	В пустое поле IP Address (IP-адрес) введите IP-адрес устройства, к которому будет установлено подключение.
Автоматический поиск	Выполняется автоматический поиск принтеров устройства, и все найденные в сети имена хостов устройства отображаются в поле Automatic Search (Автоматический поиск). Курсором мыши выберите нужное имя хоста для подключения.

- 5.** В диалоговом окне Finish (Завершить) нажмите [**Finish**] (**Завершить**).
В случае успешной установки драйвера принтера в разделе [Printers and Faxes] (Принтеры и факсы) панели управления отобразится [Avision AMXXXX Network]. (XXXX=model number)

Удаление драйвера факса

- 1.** В меню «**Start**» (Старт) выберите «**All Programs**» (Все программы), «**AMXXXX fax**» (факс серии AMXXXX) и нажмите «**Uninstall Driver**» (Удалить драйвер).

Либо в меню «**Start**» (Старт) выберите «**Control Panel**» (Панель управления), «**Add or Remove Programs**» (Добавление и удаление программ), «**AMXXXX**» (серия AMXXXX) и нажмите «**Remove**» (Удалить). (XXXX=model number)

- 2.** Следуйте экранным инструкциям для удаления драйвера факса.

3. Использование

Загрузка бумаги

Устройство может сканировать и отправлять документы, которые находятся в автоподатчике документов (ADF) либо на стекле сканера. Если необходимо отправить несколько страниц, загрузите документы в автоподатчик. В автоподатчик документов помещается до 100 страниц. Если требуется отправить страницы из книг, газетные вырезки или неровные, измятые документы, поместите их на стекло.

Примечание об использовании автоподатчика документов

Перед использованием автоподатчика документов убедитесь, что бумага имеет следующие технические характеристики:

- Документы могут иметь размер от 100 x 148 мм (3,94 x 5,83 дюймов) до 297 x 432 мм (11,7 x 17 дюймов).
- Документы должны иметь квадратную или прямоугольную форму и хорошее состояние (не хрупкие и не ветхие).
- Документы не должны иметь изгибов, складок, разрывов, надписей от руки и отверстий от дырокола.
- Документы не должны содержать скобок, канцелярских скрепок и бумажных наклеек.
- Стекло должно быть чистым и пустым, без документов.



Примечание:

Для передачи документов нестандартного типа поместите их на стекло или сначала сделайте копию, а затем передайте ее.

Уведомление об использовании планшетного стекла

Максимальная область сканирования или копирования на планшетной платформе — размер A3. Если документ размещается у края стеклянной пластины, как показано на рисунке красным прямоугольником, содержимое документа, выходящее за пределы области сканирования (показанной синим прямоугольником), не сканируется и не копируется.



Размещение документов в автоподатчике

1. Убедитесь, что документы не содержат скобок, канцелярских скрепок и разрывов.
2. Если имеется несколько страниц, распушите документы во избежание случайного замятия бумаги.



3. Выровняйте край документа по направляющим для бумаги и убедитесь, что первая страница подается в первую очередь.



Примечание.

Документ можно загрузить в податчик немного под углом, как показано ниже. Устройство имеет функцию автообрезки и выравнивания, поэтому изображение автоматически обрезается и выравнивается.



Размещение документов на стекле

1. Откройте крышку отсека для документов, чтобы открыть стекло.
2. Поместите документ на стекло **ЛИЦЕВОЙ СТОРОНОЙ ВНИЗ**. Устройство имеет функцию автообрезки и выравнивания, поэтому сканированное изображение автоматически выравнивается, даже когда документ расположен немного под углом.



3. Закройте крышку отсека для документов.

Интеллектуальное копирование

Функции автоподатчика документов

— Копирование одностраничного документа

Односторонний документ

1. На главном экране нажмите на кнопку «**Сору (Копировать)**», после этого откроется экран «**Сору (Копировать)**».

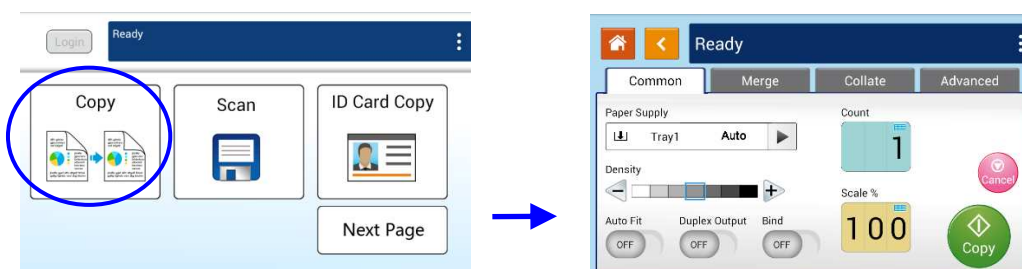

2. Загрузите документ в податчик. Можно не обращать внимания на размещение текста внизу или сверху, так как интеллектуальная система копирования автоматически выполнит правильную и идеальную копию.



Примечание.

Устройство оснащено самым современным процессором изображений для обеспечения оптимальных параметров и качества изображения по умолчанию для распространенных заданий копирования. Изменяйте параметры копирования по умолчанию только для выполнения необычных заданий копирования.

3. Устройство автоматически создает одну копию документа, а затем выводится следующий экран с запросом на выполнение таких настроек, как Density (Плотность), Auto Fit (Автоподгонка) и Scaling (Масштабирование).

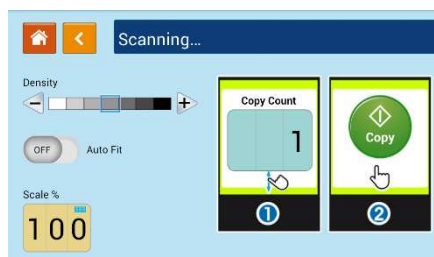

- a. Если изменений не требуется, нажмите «<» (Назад), чтобы вернуться на главный экран «Сору (Копирование)».
- b. Если требуется изменение плотности или масштаба, выберите нужное значение, введите количество копий и нажмите на кнопку [**Сору (Копировать)**] для выполнения.

Двусторонний документ

1. На главном экране нажмите на кнопку «**Сору (Копировать)**», после этого откроется экран «**Сору (Копировать)**».

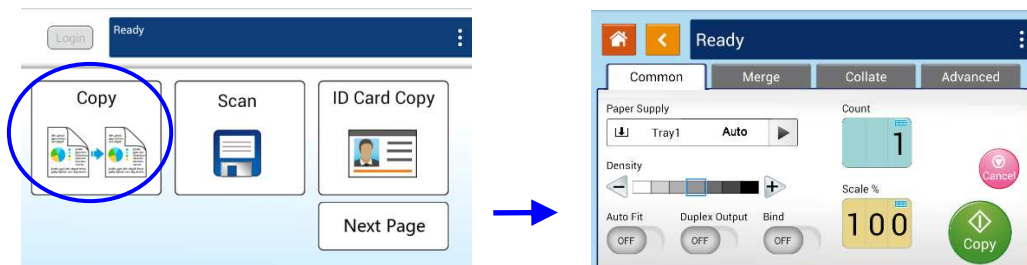

2. Загрузите документ в податчик. Можно не обращать внимания на размещение текста внизу или вверху, так как интеллектуальная система копирования автоматически выполнит правильную и идеальную копию.

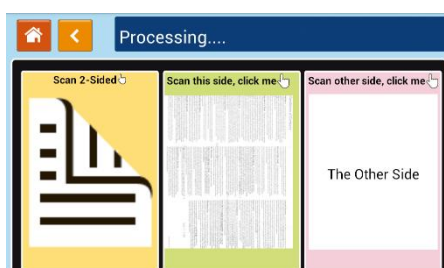

Примечание.

Устройство оснащено самым современным процессором изображений для обеспечения оптимальных параметров и качества изображения по умолчанию для распространенных заданий копирования. Изменяйте параметры копирования по умолчанию только для выполнения необычных заданий копирования.

3. Устройство автоматически создает одну копию документа, а затем выводится следующий экран с запросом на выполнение таких настроек, как Density (Плотность), Auto Fit (Автоподгонка) и Scaling (Масштабирование).

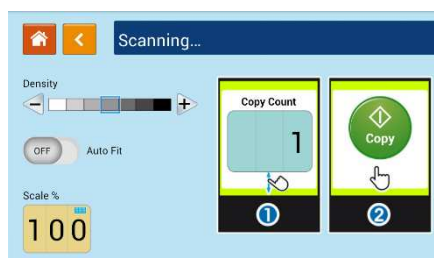

- a. Если изменений не требуется, нажмите «<» (Назад), чтобы вернуться на главный экран «Сору (Копирование)».
- b. Если требуется изменение плотности или масштаба, выберите нужное значение, введите количество копий и нажмите на кнопку [**Сору (Копировать)**] для выполнения.

二、 Копирование нескольких документов

1. На главном экране нажмите на кнопку «**Сору (Копировать)**», после этого откроется экран «**Сору (Копировать)**».

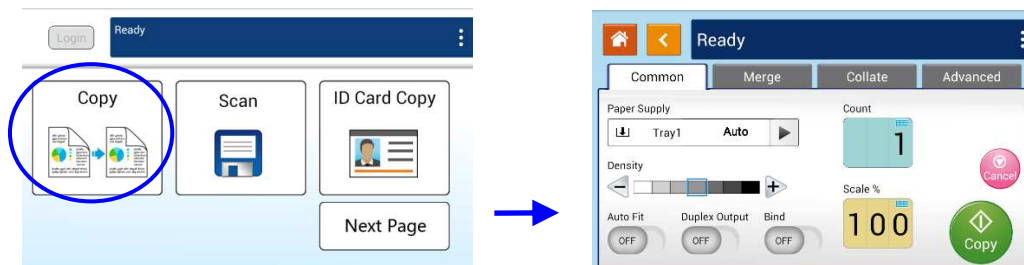

2. Загрузите в податчик стопку многостраничных документов. Сначала устройство автоматически отсканирует первую страницу, и откроется следующий экран.

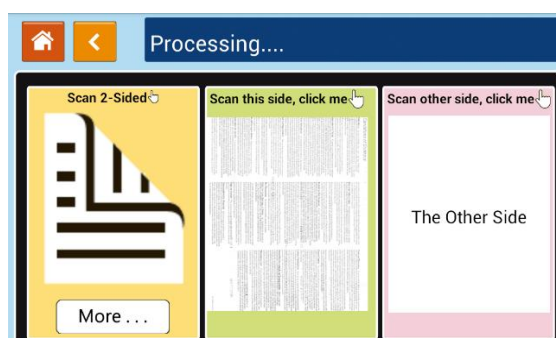

- (1) Если требуется выполнить двустороннюю копию, нажмите «**Scan 2-Sided (Сканировать 2 стороны)**».
 - (2) Чтобы выполнить одностороннюю копию, выберите нужную страницу.
3. Устройство продолжит копировать остальные документы.



Примечание.

Устройство определяет только первую страницу, поэтому схема расположения документов (включая нечетные страницы вверху...) всей стопки документов должна соответствовать первой странице.

Кнопка [More... (Дополнительно...)]

- (1) Нажмите на кнопку [More (Дополнительно)] для перехода к другим параметрам копирования.

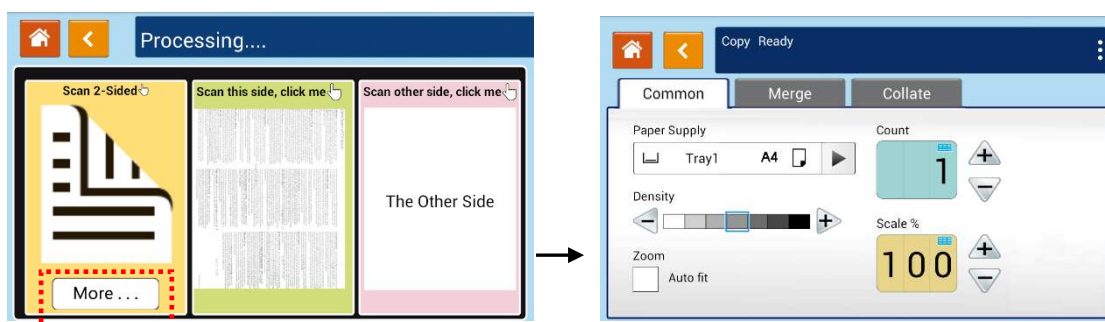

- (2) Измените параметры копирования и нажмите «<>» для возврата на главную страницу.

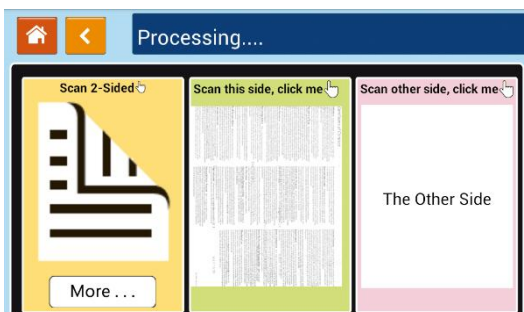

- (3) Выберите одну сторону или 2 стороны. После этого начнется копирование.

Копирование со стекла сканера

1. Поместите документ на стекло сканера **ЛИЦЕВОЙ СТОРОНОЙ ВНИЗ**.
2. На главном экране нажмите на кнопку «**Сору (Копировать)**», после этого откроется экран «**Сору (Копировать)**».

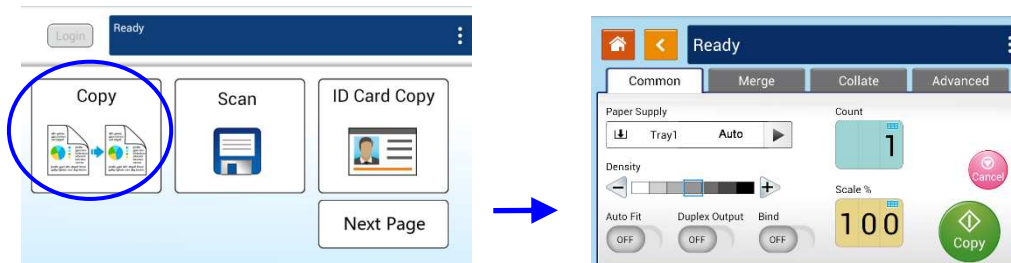

Подтвердите или измените параметры копирования, включая Paper Supply (Подачу бумаги), Scaling (Масштабирование), Density (Плотность), Auto Fit (Автоподгонка), Bind (Сшивка) и Duplex Output (Двустороннюю копию).

3. Нажмите  для выполнения.

Использование функции [Bind (Сшивка)]



Важная информация.



Функция «Bind (Сшивка)» доступна только для копирования со стекла сканера.

Если включена функция [**Bind (Сшивка)**], в первую очередь выполняется копирование 1-го листа или 1-й стопки документов. После этого выводится окно с сообщением о том, что следующий лист или стопка документов готовы к размещению.

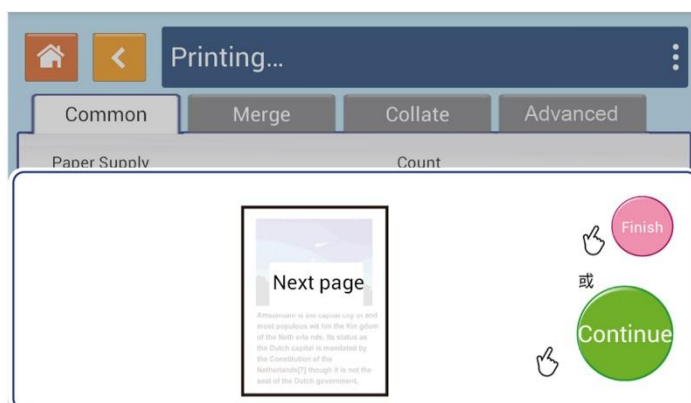
- >> Чтобы завершить задание, нажмите «**Finish (Завершить)**».
- >> Чтобы выполнить копирование следующего листа или следующей стопки, откройте крышку отсека для документов и достаньте первый лист. Затем поместите на стекло следующий лист, нажмите [**Continue (Продолжить)**], чтобы завершить копирование; либо поместите следующую стопку документов в податчик документов и нажмите [**Continue (Продолжить)**] для завершения.

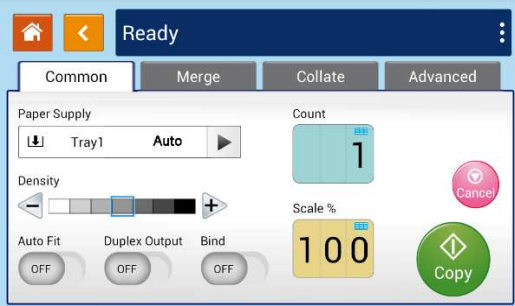

Параметры копирования:

<p>Common (Общие)</p>	 <table border="1"> <tr> <td data-bbox="488 667 735 779">Paper Supply (Подачу бумаги)</td> <td data-bbox="735 667 1374 779">Выберите подачу бумаги. Варианты: Auto (Авто), Tray 1 (Лоток 1), Tray 2 (Лоток 2), Manual Tray (Лоток для ручной подачи).</td> </tr> <tr> <td data-bbox="488 779 735 869">Density (Плотность)</td> <td data-bbox="735 779 1374 869">Осветление или затемнение оригинала. Уровни: 1~7 (по умолчанию: 4)</td> </tr> <tr> <td data-bbox="488 869 735 981">Auto Fit (Автоподгонка)</td> <td data-bbox="735 869 1374 981">Выберите этот пункт, чтобы автоматически увеличить или уменьшить оригинал в зависимости от размера бумаги для печати.</td> </tr> <tr> <td data-bbox="488 981 735 1093">Duplex Output (Двустороннюю копию)</td> <td data-bbox="735 981 1374 1093">Выберите этот пункт, чтобы выполнить двустороннюю печать для экономии бумаги.</td> </tr> <tr> <td data-bbox="488 1093 735 1384">Bind (Сшивка)</td> <td data-bbox="735 1093 1374 1384">Выберите этот пункт, чтобы открыть функцию «Bind (Сшивка)». Функция сшивки позволяет последовательно сканировать несколько многостраничных документов из автоподатчика документов или несколько одностраничных документов со стекла сканера. Варианты: On (Вкл.)/ Off (Выкл.)</td> </tr> <tr> <td data-bbox="488 1384 735 1496">Scale% (Масштаб%)</td> <td data-bbox="735 1384 1374 1496">Выберите этот пункт, чтобы уменьшить или увеличить оригинал. Диапазон: 25~400% (по умолчанию = 100%)</td> </tr> <tr> <td data-bbox="488 1496 735 1576">Count (Счетчик)</td> <td data-bbox="735 1496 1374 1576">Ввод количества копий.</td> </tr> </table>	Paper Supply (Подачу бумаги)	Выберите подачу бумаги. Варианты: Auto (Авто) , Tray 1 (Лоток 1), Tray 2 (Лоток 2), Manual Tray (Лоток для ручной подачи).	Density (Плотность)	Осветление или затемнение оригинала. Уровни: 1~7 (по умолчанию: 4)	Auto Fit (Автоподгонка)	Выберите этот пункт, чтобы автоматически увеличить или уменьшить оригинал в зависимости от размера бумаги для печати.	Duplex Output (Двустороннюю копию)	Выберите этот пункт, чтобы выполнить двустороннюю печать для экономии бумаги.	Bind (Сшивка)	Выберите этот пункт, чтобы открыть функцию «Bind (Сшивка)». Функция сшивки позволяет последовательно сканировать несколько многостраничных документов из автоподатчика документов или несколько одностраничных документов со стекла сканера. Варианты: On (Вкл.)/ Off (Выкл.)	Scale% (Масштаб%)	Выберите этот пункт, чтобы уменьшить или увеличить оригинал. Диапазон: 25~400% (по умолчанию = 100%)	Count (Счетчик)	Ввод количества копий.
Paper Supply (Подачу бумаги)	Выберите подачу бумаги. Варианты: Auto (Авто) , Tray 1 (Лоток 1), Tray 2 (Лоток 2), Manual Tray (Лоток для ручной подачи).														
Density (Плотность)	Осветление или затемнение оригинала. Уровни: 1~7 (по умолчанию: 4)														
Auto Fit (Автоподгонка)	Выберите этот пункт, чтобы автоматически увеличить или уменьшить оригинал в зависимости от размера бумаги для печати.														
Duplex Output (Двустороннюю копию)	Выберите этот пункт, чтобы выполнить двустороннюю печать для экономии бумаги.														
Bind (Сшивка)	Выберите этот пункт, чтобы открыть функцию «Bind (Сшивка)». Функция сшивки позволяет последовательно сканировать несколько многостраничных документов из автоподатчика документов или несколько одностраничных документов со стекла сканера. Варианты: On (Вкл.)/ Off (Выкл.)														
Scale% (Масштаб%)	Выберите этот пункт, чтобы уменьшить или увеличить оригинал. Диапазон: 25~400% (по умолчанию = 100%)														
Count (Счетчик)	Ввод количества копий.														
<p>Merge (Объединить)</p>	<p>Выберите для объединения многостраничного документа. Варианты: Off (Выкл.)/2-в-1/4-в-1</p> 														

Collate (Разобрать по копиям)

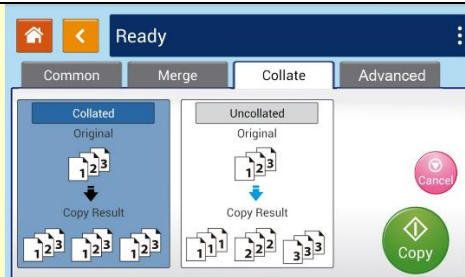

Разобрать по копиям: Укажите порядок «сортировки» копий (например, страница 1,2,3 /1,2,3 /1,2,3).

Не разбирать по копиям: Укажите размещение копий «стопкой» (например, 1,1,1/2,2,2/3,3,3).

Advanced (Дополнительные)

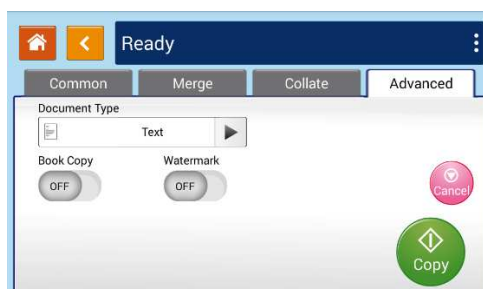

На странице «Advanced (Дополнительные)» представлены другие функции, включая режим документа, копию книги, водяной знак и т.д.

Режим документа: *Text (Текст), Mixed Mode (Смешанный режим)
Текст: Увеличение резкости текста оригинала для повышения четкости текста.

Смешанный режим: Оптимизация параметров изображения для повышения яркости.

Копия книги: Включите функцию «Book Copy (Копия книги)». Функции [auto crop (автообрезка)] и [auto rotation (автоповорот)] также будут включены. Кроме того, для экономии бумаги по умолчанию будут включены функции [Двустороннее копирование] и [Пакетное сканирование]. Инструкции по выполнению копирования книги представлены на следующей странице.

Водяной знак: С помощью функции «водяной знак» можно добавить на документ такие надписи, как «конфиденциально», «важно», «проект» и т.д. Включите эту функцию, введите текст водяного знака и установите его размер (крупный, средний, мелкий) и угол наклона (0 градусов, 45 градусов, 90 градусов, 135 градусов). Параметры: Вкл., Выкл.

***Значения по умолчанию выделены жирным курсивом.**

Копирование книги

Чтобы сделать копию книги, выполните следующие действия:

1. Нажмите кнопку «Копия» в главном меню, затем запустите функцию «Копирование книги» как показано на рисунке.

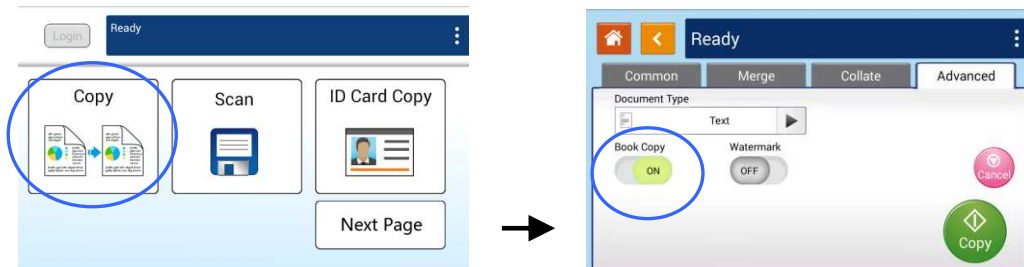

2. Откройте крышку планшетного стекла и выровняйте первую страницу по правому краю стекла, как показано на рисунке:



3. Когда сканирование первой страницы будет завершено, появится следующее диалоговое окно. Совместите вторую страницу с правым концом стекла, а затем нажмите [**Continue**] [Продолжить].

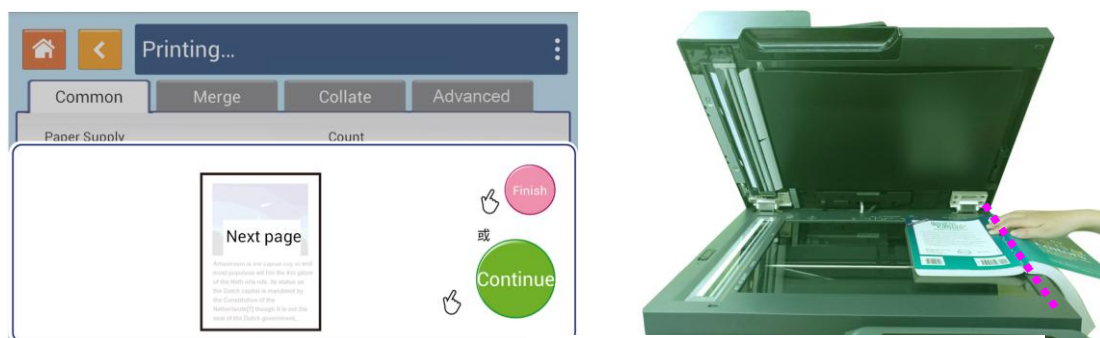

4. Продолжайте сканировать остальные страницы.
5. Для завершения работы нажмите [**Finish**] (Готово).

Сканирование

Функция сканирования позволяет сначала сканировать документы, а затем отправлять отсканированное изображение в указанные места для сохранения: «Сканирование на устройство» (память данного устройства), «Сканирование на USB» (подключенный USB-накопитель), «Сканирование на серверы CIFS или серверы FTP». Чтобы сохранять отсканированные изображения в сети, сначала необходимо настроить параметры CIFS или FTS на встроенной веб-странице устройства.

Пошаговое выполнение:

1. Поместите оригиналы **лицевой стороной вверх** верхней частью **вперед** в устройство автоматической подачи документов или **лицевой стороной вниз** на планшетное стекло.
2. Нажмите [More...] (Дополнительно...), затем кнопку [Scan] (Сканирование), на экране появится соответствующее меню.

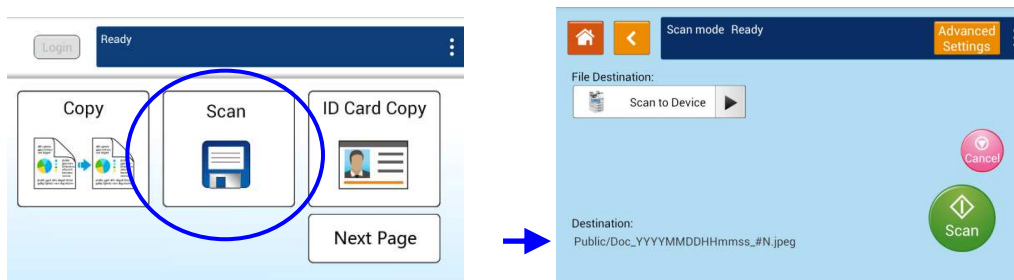

3. Нажмите [Scan to Device] (Сканирование на устройство) для выбора места сохранения сканированного изображения.
 - **Scan to Device** (Сканирование на устройство): отправка отсканированного документа в память МФУ. (Загрузите изображение посредством встроенной веб-страницы.)
 - **Scan to USB** (Сканирование на USB-накопитель): отправка отсканированных документов на подключенный USB-накопитель.
 - **Scan to FTP** (Сканирование на FTP): отправка отсканированных документов на FTP-сервер в сети.
 - **Scan to CIFS** (Сканирование в CIFS): отправка отсканированных документов на сервер CIFS в сети.
4. Нажмите [Advanced Settings] (Продвинутые настройки) для подтверждения или изменения параметров сканирования таких как: разрешение, выходной цвет, плотность, 1/2-стороннее сканирование, формат файла, папка или размер оригинала.

Resolution Разрешение	<p>Выберите разрешение отсканированного изображения. Чем выше значение, тем более детализированным будет изображение и тем больше потребуется дискового пространства.</p> <p>Варианты: 150/200/300/600 dpi</p> <p>150 dpi: подходит для просмотра на экране.</p> <p>200 dpi: подходит для большинства деловых документов.</p> <p>300 dpi / 600 dpi: высокое качество изображения помогает повысить точность OCR (оптическое распознавание символов).</p>
[Color Mode] (Цветовой режим):	Выберите нужный цветовой режим. Варианты: Цветной, Серый, Ч / Б.
Original Size Оригинальный размер	Выберите размер сканирования. Варианты: Авто /А3 альб., А4 альб., А4 книжн., А5 альб., В4 альб., В5 альб.
1/2-Sided 1/2 стороннее сканирование	Выберите, какое сканирование необходимо произвести: двустороннее или одностороннее Варианты: 1-стороннее , 2-стороннее
Density Насыщенность [File Format] (Формат файла):	<p>Осветлить или затемнить оригинал. Уровни: 1 ~ 7 (по умолчанию: 4)</p> <p>Выберите желаемый формат для отсканированного файла. Варианты М-PDF Многостраничный PDF, PDF Одностраничный PDF, JPG, BMP, TIF.</p>

*** Настройки, установленные по умолчанию, отмечены жирным курсивом.**

5. Нажмите кнопку [**Scan**] (Сканировать) , чтобы начать сканирование и сохранение документа.

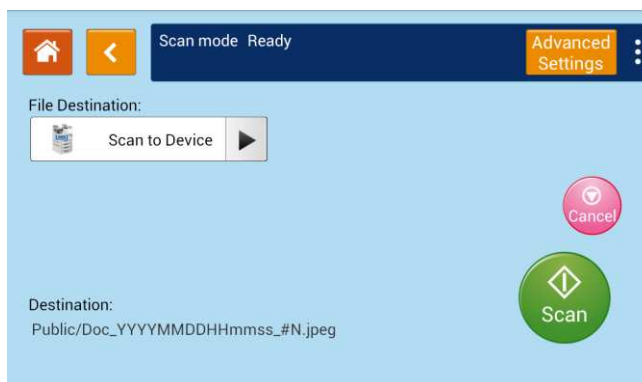
Описание настроек сканирования:**Место сохранения файла**

Выберите место куда необходимо сохранить отсканированный документ.

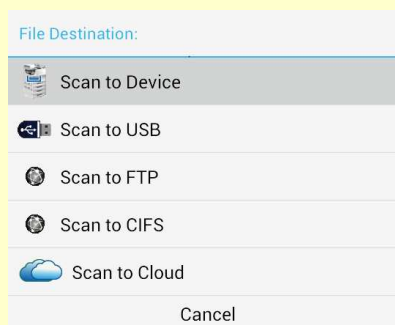

Варианты: сканирование с сохранением на устройстве / сканирование на USB-накопитель / сканирование на FTP / сканирование на CIFS

Сканирование с сохранением на устройстве: отправьте отсканированный документ в память устройства. (Загрузите изображение через встроенную веб-страницу.)

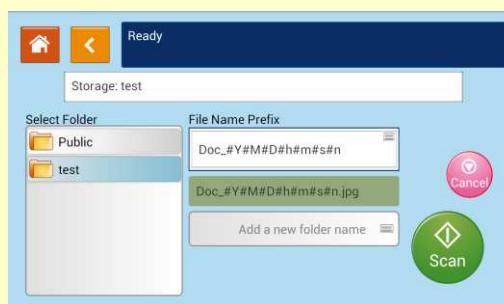

Нажмите [Add a new folder name] (Добавить имя новой папки), чтобы создать новую папку. (Чтобы удалить текущую папку, откройте встроенную веб-страницу.)

Префикс имени файла : Нажмите на пустом поле, чтобы ввести нужный префикс. Нажмите «OK», чтобы покинуть экран клавиатуры.

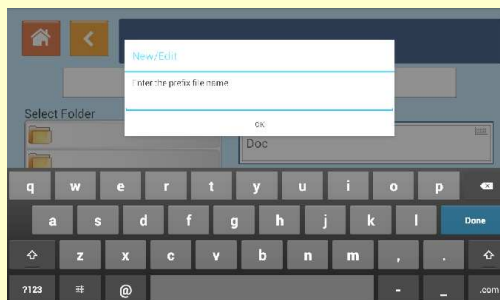

Метод присвоения имени:

Префикс_ГГГГММДДЧЧММСС_#N.

Например, «Marketing_150213144840.pdf» обозначает Маркетинг (префикс) 2015 (год) 2 (февраль) 13 (дата) 14 (часы) 48 (минуты) 40 (секунды) (время отправки файла).

Сканирование с сохранением на USB:

отсканированное изображение будет отправлено на USB-накопитель, подключенный к устройству.

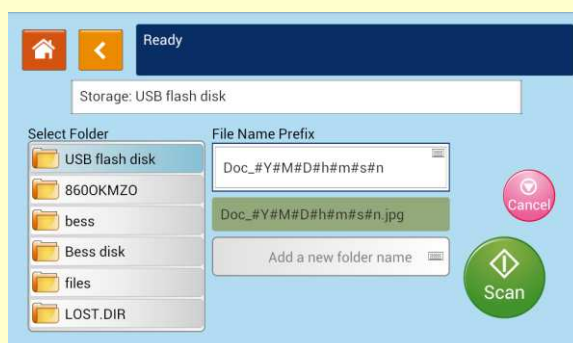

Нажмите [Add a new folder name] (Добавить имя новой папки), чтобы создать новую папку на USB-накопителе.

Метод присвоения имени:

Префикс_ГГГГММДДЧЧММСС_#N.

Например, «Marketing_150213144840.pdf» обозначает Маркетинг (префикс) 2015 (год) 2 (февраль) 13 (дата) 14 (часы) 48 (минуты) 40 (секунды) (время отправки файла).

Примечание: Формат диска USB-накопителя поддерживает только FAT16 и FAT32.

Сканирование с сохранением на FTP-сервере:

отправьте отсканированное изображение на FTP-сервер в сети.

Чтобы отредактировать (добавить / изменить / удалить) место сохранения на FTP-сервере, перейдите на встроенную веб-страницу устройства, затем выберите хранилище, как показано ниже:

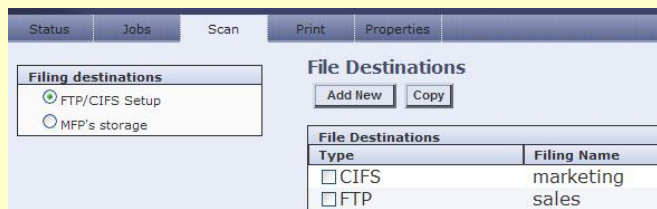

Метод присвоения имени:

Префикс_ГГГГММДДЧЧММСС_#N.

Например, «Marketing_150213144840.pdf» обозначает Маркетинг (префикс) 2015 (год) 2 (февраль) 13 (дата) 14 (часы) 48 (минуты) 40 (секунды) (время отправки файла).

Сканирование с сохранением на CIFS-сервере:

отправьте отсканированное изображение на CIFS-сервер в сети.

Метод присвоения имени:

Префикс_ГГГГММДДЧЧММСС_#N.

Например, «Marketing_150213144840.pdf» обозначает Маркетинг (префикс) 2015 (год) 2 (февраль) 13 (дата) 14 (часы) 48 (минуты) 40 (секунды) (время отправки файла).

Чтобы отредактировать (добавить / изменить / удалить) место сохранения на сервере CIFS, перейдите на встроенную веб-страницу устройства, затем выберите хранилище, как показано ниже:

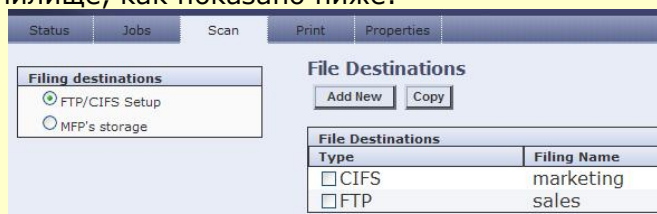

Destination Место сохранения

Показывает папку по умолчанию и имя файла.

Коснитесь поля [File Name Prefix] (Префикс имени файла), чтобы ввести нужный префикс.

Каталог: общедоступный - указывает корневой каталог в памяти устройства.

Имя файла: DOC - указывает префикс по умолчанию, префикс может быть изменен при необходимости.

YYMMDDHHmmss – YY обозначает две последние цифры года, MM обозначает месяц, DD обозначает дату, HH обозначает часы, mm обозначает минуты, а ss обозначает секунды.

#N - указывает номер серии.

Настройки сканирования:

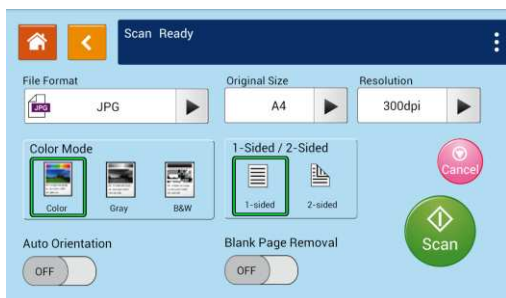

Resolution Разрешение	<p>Выберите разрешение отсканированного изображения. Чем выше значение, тем более детализированным будет изображение и тем больше потребуется дискового пространства.</p> <p>Варианты: 150/200/300/600 dpi</p> <p>150 dpi: подходит для просмотра на экране.</p> <p>200 dpi: подходит для большинства деловых документов.</p> <p>300 dpi / 600 dpi: высокое качество изображения помогает повысить точность OCR (оптическое распознавание символов).</p>
Original Size Оригинальн ый размер	<p>Выберите размер сканирования. Варианты: Автоопределение / B5 альб., B5 книжн./A3 альб., A4 альб., A4 книжн., A5 альб., LGL альб., LTR альб., LTR книжн.</p>
[File Format] (Формат файла):	<p>Выберите необходимый формат файла. Варианты: M-PDF Многостраничный PDF, PDF Одностраничный PDF, JPG, BMP, TIF.</p>
[Color Mode] (Цветовой режим):	<p>Выберите нужный цветовой режим. Варианты: Цветной, Серый, Ч / Б.</p>
1/2-Sided 1/2-сторонн ее сканировани е	<p>Выберите, какое сканирование необходимо произвести: двустороннее или одностороннее</p> <p>Варианты: 1-стороннее, 2-стороннее</p>
[Auto Orientation] (Автоопреде ление ориентации) :	<p>Выберите данную опцию, если вы хотите включить функцию автоматического определения ориентации оригинала документа. Выбор: Выкл, Вкл</p>
Blank Page Removal Удаление пустой страницы	<p>Выберите, при необходимости автоматически удалять пустые страницы вашего документа.</p> <p>Варианты: Выкл. / Вкл.</p>
<p>* Настройки, установленные по умолчанию, отмечены жирным курсивом</p>	

Копирование удостоверений (ID-карт)

Функция копирования удостоверений позволяет легко и правильно скопировать переднюю и заднюю сторону удостоверения практически мгновенно.

Пошаговое выполнение:

1. Поместите удостоверение **ЛИЦЕВОЙ СТОРОНОЙ ВНИЗ**, выровняв его по метке [ID Card], как указано ниже:

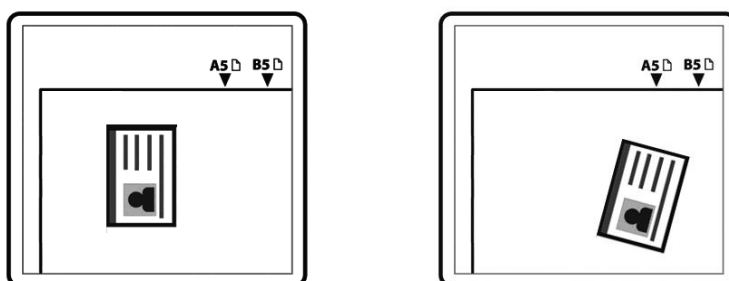

2. Нажмите кнопку [ID Card Copy] (Копировать удостоверение) на главном экране, появится меню [ID Card Copy] (Копирование удостоверений).

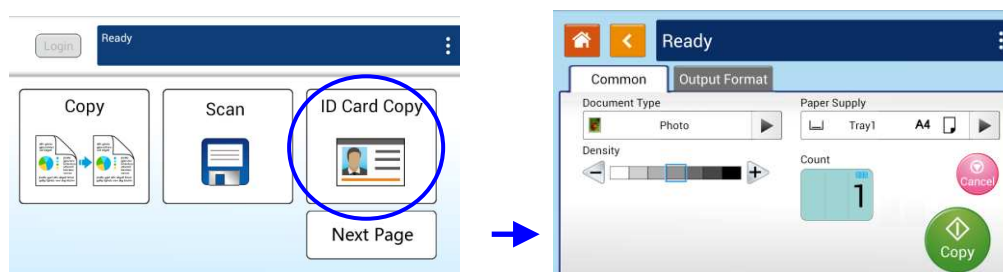

3. Подтвердите или измените параметры копирования удостоверения..
4. Введите необходимое количество копий стрелками вверх / вниз ▲▼.
5. Нажмите кнопку [Copy]  (копировать) на сенсорном экране для запуска копирования
6. После завершения сканирования одной стороны карты появится диалоговое окно «Do you wish to continue?» (Желаете продолжить?).

-
7. Откройте крышку планшетного стекла и поместите другую сторону вашей карты, снова совместив ее со специальной меткой «ID Card», как показано на рисунке..

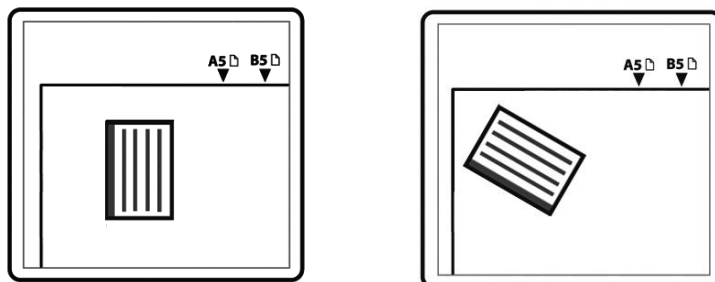



8. Нажмите кнопку «Yes» (Да) на панели, чтобы начать сканирование оборотной стороны удостоверения либо нажмите [Cancel] (Отмена) для отмены и выхода из диалогового окна. Результат копирования приведен ниже.



Важно!

Функция копирования удостоверений не поддерживает загрузку карточек в устройство автоматической подачи бумаги.

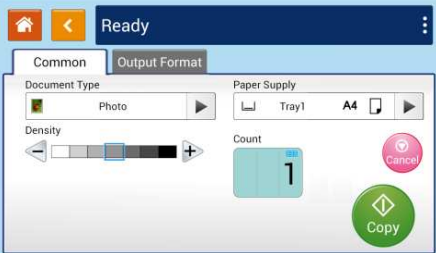
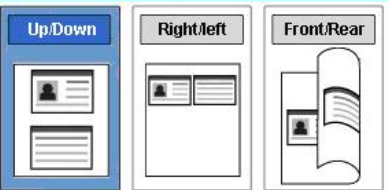
Настройки функции [ID Card Copy] (Копирование удостоверений)

Настройки	Описание
Стандартные	
	 <p>Тип документа: Выберите тип вашего документа. Варианты: Текст, фото</p> <p>Подача бумаги: Выберите вариант подачи бумаги. Варианты: Авто, лоток 1, лоток 2, лоток ручной подачи</p> <p>Насыщенность: Осветлить или затемнить оригинал. Уровни: 1 ~ 7 (по умолчанию: 4)</p>
Выходной формат	
<p>Копирование удостоверений Вверху/внизу</p>	<p>Копирование лицевой и оборотной стороны удостоверения сверху и снизу листа бумаги, соответственно. Для выполнения задачи требуется два скана. Первое сканирование одной стороны удостоверения будет скопировано на верхнюю часть листа, а второе сканирование оборотной стороны удостоверения будет скопировано в нижнюю часть одной стороны вашего листа.</p> 
<p>Копирование удостоверений Справа/слева</p>	<p>Копирование лицевой и оборотной стороны удостоверения справа и слева листа бумаги, соответственно. Для выполнения задачи требуется два скана. Первое сканирование одной стороны удостоверения будет скопировано на правую часть, а второе сканирование оборотной стороны удостоверения будет скопировано на левую часть одной стороны листа.</p> 

**Копирование удостоверений
Лицевая/Оборотная сторона**

Копирование лицевой и оборотной стороны удостоверения с обеих сторон листа. Для выполнения задачи требуется два скана. Первое сканирование одной стороны удостоверения будет скопировано на одну сторону, а второе сканирование оборотной стороны удостоверения будет скопировано другую сторону листа.

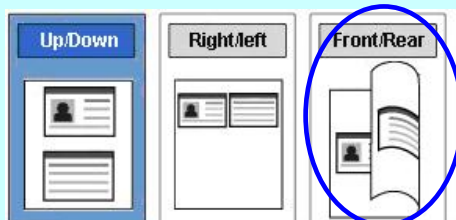

Печать сохраненных заданий

Функция Print Saved Job (Печать сохраненного задания) позволяет печатать ранее сохраненные файлы непосредственно с устройства. Ранее сохраненные файлы включают в себя файлы на вашем компьютере и файлы на съемном USB-накопителе. Многие часто используемые формы можно сохранить в памяти устройства, а затем использовать функцию [Печать сохраненного задания] для печати файла при возникновении необходимости.

Чтобы сохранить файл в памяти устройства, необходимо включить [Storage Copy] (Хранилище копий) в диалоговом окне [Preference] [Предварительные установки] принтера, а затем ввести идентификационный номер документа. Откройте файл и затем выберите (Печать > Принтер AM7850i), файл можно сохранить в памяти устройства. (Подробнее см. в главе 5 на стр. 116).

Чтобы распечатать файл с USB-накопителя, вставьте USB-накопитель в порт USB на левом конце панели управления, а затем выберите файл на экране [Print Saved Job] (Печать сохраненных заданий). Примечание. Поддерживаются только форматы файлов jpeg и pdf.

Пошаговое выполнение:

1. Поместите многостраничный документ **лицевой стороной вверх верхней частью вперед** в устройство автоматической подачи бумаги или одностраничный документ **лицевой стороной вниз** на планшетное стекло.
2. Нажмите [Next Page], выберите [Print Saved Job] (Печать сохраненных заданий), на экране появится соответствующее меню.

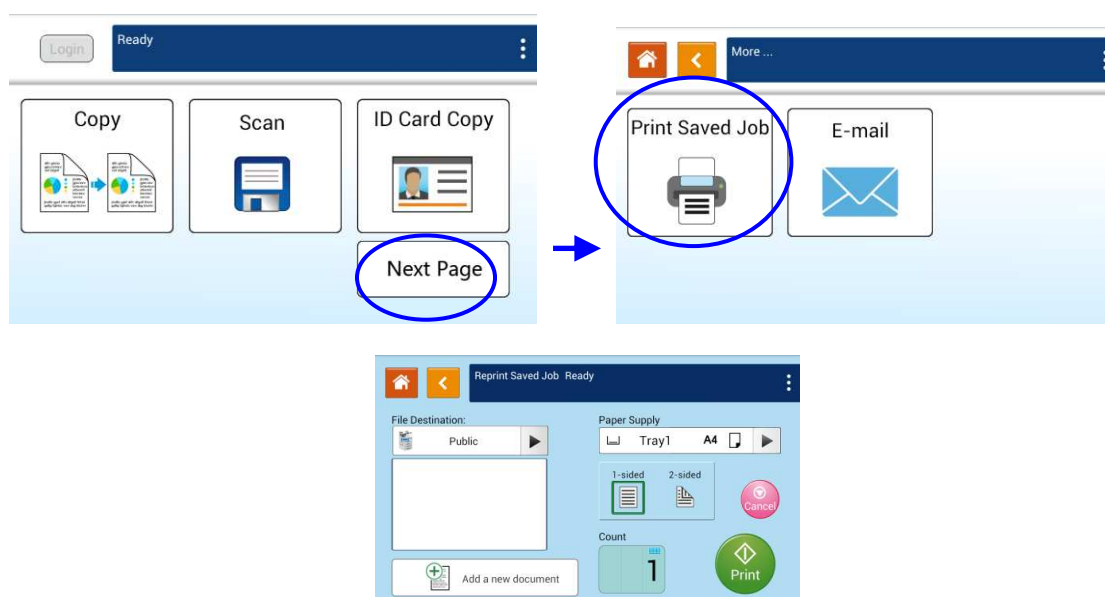

3. В поле опции [File Destination] (Место сохранения файла) выберите место сохранения вашего файла, например: «Public» (память устройства) или USB-накопитель. Вы также можете ввести ключевое слово для места расположения и нажать  для автопоиска.

-
4. Подтвердите или измените параметры печати, такие как: Подача бумаги, 1 /2 сторонняя печать, количество копий..

Подача бумаги: Варианты: **Автовыбор**, Ручная подача, Лоток 1, Лоток 2.

1/2-сторонняя печать: Выберите, какую печать необходимо выполнить: двустороннюю или одностороннюю. Варианты: **1-сторонняя**, 2-сторонняя.

* Настройки, установленные по умолчанию, отмечены жирным курсивом

5. Введите необходимое количество копий, двигая ролик..

6. Нажмите кнопку [Print] (Печать)  на сенсорной панели, чтобы начать печать документа.

Добавление нового документа:

Функция [Add a New Document] (Добавить новый документ) позволяет сканировать документ и временно сохранять задание на копирование (отсканированное изображение) в памяти устройства. При возникновении необходимости вы можете распечатать сохраненный файл.

Пошаговое выполнение:

1. Поместите документ в АПД на планшетное стекло **лицевой стороной вверх или вниз**.
2. Нажмите [Next Page], выберите [Print Saved Job] (Печать сохраненных заданий), на экране появится соответствующее меню. Выберите [Add a New Document] (Добавить новый документ), появится соответствующее меню.

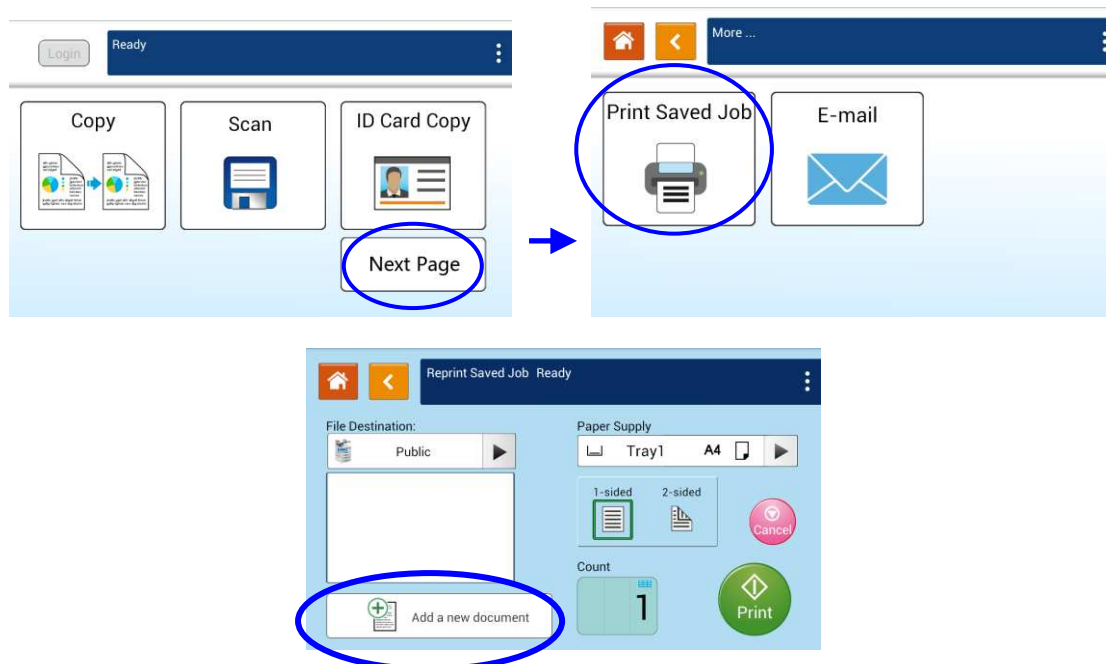

3. Установите желаемые параметры. Подробная информация о параметрах на этой вкладке, приведена на следующей странице.
4. Нажмите кнопку [Print] (Печать)  на сенсорной панели, чтобы начать печать документа в память устройства

Описание настроек

(Настройки, установленные по умолчанию, отмечены жирным курсивом)

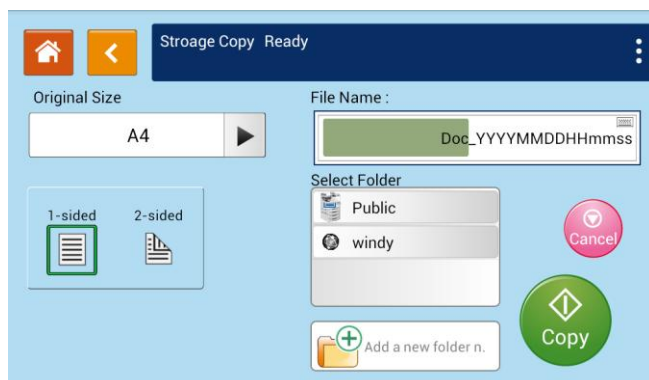

Original Size Оригинальный размер	Выберите размер сканирования. Варианты: Автоопределение / A3 альб., A4 альб., A4 книжн., A5 альб., B4 альб., B5 альб.
2-Sided Copy 2-стороннее копирование	1-стороннее: копирование односторонних оригиналов на одну сторону одного листа бумаги. 2-стороннее: копирование двустороннего оригинала на две стороны одного листа бумаги.
Density Насыщенность	Осветлить или затемнить оригинал. Уровни: 1 ~ 7 (по умолчанию: 4)
File name Имя файла	Сохраните файл по указанному вами префиксу имени файла. Метод присвоения имени: Префикс_ГГГГММДДЧЧММСС.формат файла. Например, 「Marketing_150213144840.pdf」 обозначает Маркетинг (префикс) 2015 (год) 2 (февраль) 13 (дата) 14 (часы) 48 (минуты) 40 (секунды) (время отправки файла)
Select Folder Выбор папки	Выберите папку для сохранения задания (отсканированного изображения)

E-Mail (Электронная почта)

Функция «Электронная почта» позволяет сканировать документы и отправлять отсканированное изображение получателям по электронной почте.

Пошаговое выполнение:

1. Поместите многостраничный документ **лицевой стороной вверх** **верхней частью вперед** в устройство автоматической подачи бумаги или одностраничный документ **лицевой стороной вниз** на планшетное стекло..
2. Нажмите кнопку [E-mail], чтобы вызвать соответствующее меню.

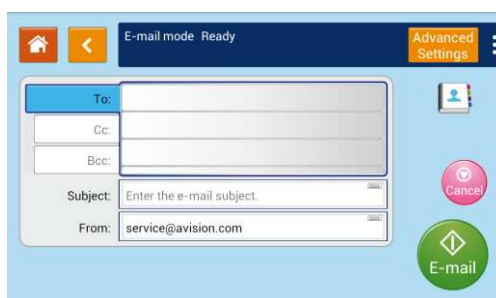
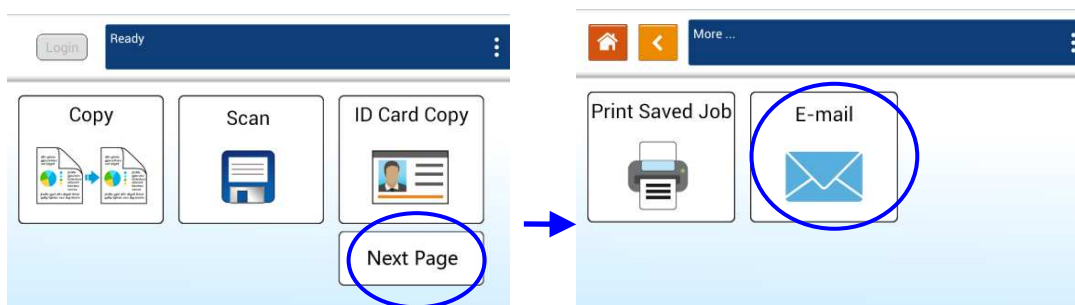

3. Коснитесь пустого поля параметра [To] (Кому), появится экран клавиатуры. Введите адрес электронной почты получателя и нажмите  для завершения..

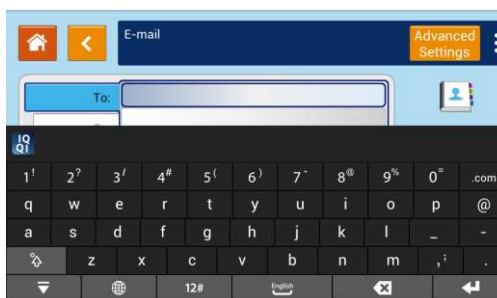

После ввода адреса электронной почты в правом углу появится значок

корзины. 

Нажатие на кнопку  позволяет полностью удалить адрес получателя.

-
4. При необходимости коснитесь пустого поля параметра «СС» и «ВСС», чтобы ввести адрес электронной почты остальных получателей.
 5. Коснитесь пустого поля параметра Subject (Тема), введите тему сообщения и коснитесь [OK], для подтверждения.
 6. Нажмите на пустое поле параметра From (От), введите отправителя сообщения и нажмите [OK], для завершения.

Примечание. Адрес отправителя является обязательным элементом, который необходимо заполнить перед отправкой отсканированного изображения..

7. Нажмите [Advanced Settings] (Расширенные настройки), чтобы подтвердить или изменить параметры электронной почты, например, Разрешение, Цвет на выходе, Оригинал, 1/2-стороннее сканирование, Формат файла. Также коснитесь других вкладок для доступа к дополнительным параметрам.

[Quality] (Качество): выберите разрешение сканируемого изображения. Чем выше значение, тем больше деталей можно просмотреть, однако потребуется больше места на диске. Варианты:

150/200/300/600 dpi (точек на дюйм).

150 dpi: подходит для просмотра на экране.

200 dpi: подходит для большинства деловых документов.

300 dpi / 600 dpi: высокое качество изображения помогает повысить точность OCR (оптическое распознавание символов).

[Color Mode] (Цветовой режим): выберите нужный цветовой режим. Варианты:

Цветной, Серый, Ч / Б.

[Original Size] (Оригинальный размер): Выберите размер сканирования.

Варианты: **Автоопределение**/ A3 альб., A4 альб., A4 книжн. , A5 альб., B4 альб., B5 альб.

[1/2-Sided] (1/2 стороннее сканирование): Выберите, какое сканирование необходимо произвести: двустороннее или одностороннее. Варианты:

1-стороннее, 2-стороннее.

[File Format] (Формат файла): Выберите желаемый формат для отсканированного файла. Варианты **Многостраничный PDF**, Одностраничный PDF, JPG, BMP, TIF.

[Auto Detects the Original Orientation] (Автоопределение ориентации оригинала): выберите данную опцию, если вы хотите включить функцию автоматического определения ориентации оригинала документа. Выбор: **Выкл**, Вкл

* **Настройки, установленные по умолчанию, отмечены жирным курсивом**

8. Нажмите кнопку «**E-mail**»  на сенсорной панели, чтобы начать сканирование и отправку документа.

**Обратите внимание:**

- Устройство не устанавливает адрес электронной почты отправителя. Пользователи могут свободно вводить адрес электронной почты предпочитаемого отправителя.
- Администратор этого устройства может предварительно установить адрес третьей стороны в качестве адреса электронной почты отправителя, чтобы сэкономить время пользователя при наборе адреса. В то же время добавьте «без ответа» в поле исходной темы, чтобы получатели не отвечали на полученное сообщение. Чтобы задать адрес электронной почты отправителя и тему, нажмите кнопку [Machine Status] (Состояние устройства) на панели управления, затем последовательно выберите Tools>Service Settings>E-mail Service Settings>Feature Default (Инструменты>Параметры службы>Параметры службы электронной почты>Значение по умолчанию) и измените тему и адрес электронной почты отправителя.

Выбор получателя из адресной книги

Адресная книга



Нажмите кнопку, чтобы выбрать получателя из адресной книги.

При нажатии кнопки появится следующее меню. Выберите адресата из левой части и нажмите левую стрелку , чтобы добавить адрес к списку получателей.





Чтобы редактировать адресную книгу нажмите

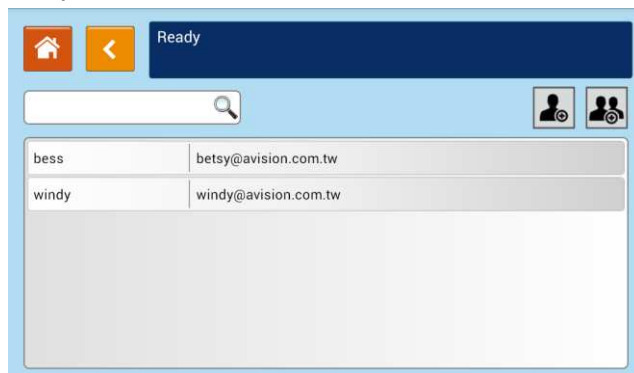

, появится следующее меню. В этом меню Вы можете добавлять /редактировать/ удалять адреса получателей



Нажмите [Add address] (добавить адрес) , появится следующее меню. Введите имя получателя и адрес электронной почты. Или нажмите [Add group]

(добавить группу) , чтобы добавить новую группу получателей.

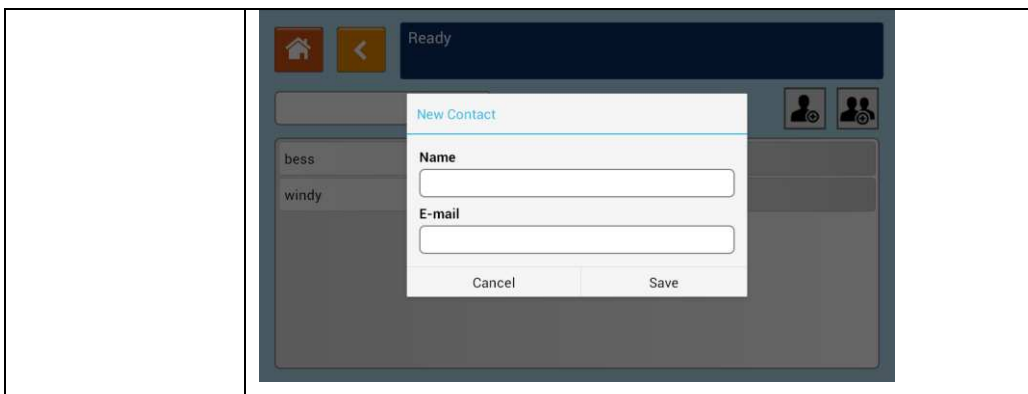

[Advanced Settings] (Расширенные настройки): Нажмите соответствующую кнопку меню, чтобы установить настройки сканированного изображения, которое будет приложено к сообщению.

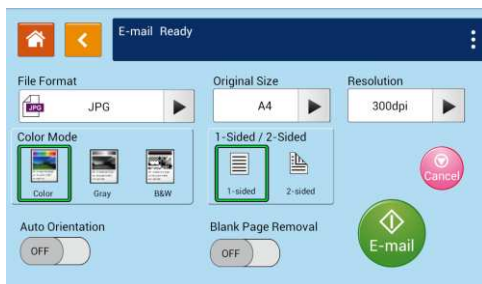

[File Format] (Формат файла):	Многостраничный PDF , Одностраничный PDF, JPG, BMP, TIF.
Original Size Оригинальный размер	Выберите размер сканирования. Варианты: Автоопределение / B5 альб., B5 книжн./A3 альб., A4 альб., A4 книжн., A5 альб., LGL альб., LTR альб., LTR книжн.
Resolution Разрешение	Выберите разрешение отсканированного изображения. Чем выше значение, тем более детализированным будет изображение и тем больше потребуется дискового пространства. Варианты: 150/200/300/600 dpi 150 dpi : подходит для просмотра на экране. 200 dpi: подходит для большинства деловых документов. 300 dpi / 600 dpi: высокое качество изображения помогает повысить точность OCR (оптическое распознавание символов).
[Color Mode] (Цветовой режим):	выберите нужный цветовой режим. Варианты: Цветной , Серый, Ч/Б.
1/2-Sided 1/2 стороннее сканирование	Выберите, какое сканирование необходимо произвести: двустороннее или одностороннее Варианты: 1-стороннее , 2-стороннее
[Auto Orientation] (Автоопределение ориентации):	Выберите данную опцию, если вы хотите включить функцию автоматического определения ориентации оригинала документа. Выбор: Выкл , Вкл
Blank Page Removal Удаление пустой страницы	Выберите, при необходимости автоматически удалять пустые страницы вашего документа. Варианты: Выкл. / Вкл.
* Настройки, установленные по умолчанию, отмечены жирным курсивом	

4. Настройка параметров устройства

Эта глава специально предназначена для лиц, ответственных за управление устройством. Перед установкой устройства рекомендуется ознакомиться с этой главой администратора.

Параметры устройства можно настраивать с помощью сенсорного экрана и панели управления. Помимо использования сенсорного экрана, администратор имеет возможность дистанционно настраивать параметры устройства, открыв встроенную веб-страницу. Порядок настройки параметров устройства этими двумя способами будет описан в следующих разделах.

**Примечание.**

При начальной установке устройства рекомендуется, чтобы Администратор сохранил параметры системы, установленные по умолчанию. Параметры можно настроить позже, ознакомившись с работой и функциями принтера.

Настройка параметров устройства с помощью сенсорного экрана

Нажмите на кнопку **[More Settings (Другие параметры)]** и выберите **[View Machine Status (Просмотр состояния аппарата)]**. Откроется страница **[Machine Status (Состояние аппарата)]**, состоящая из 5 вкладок.

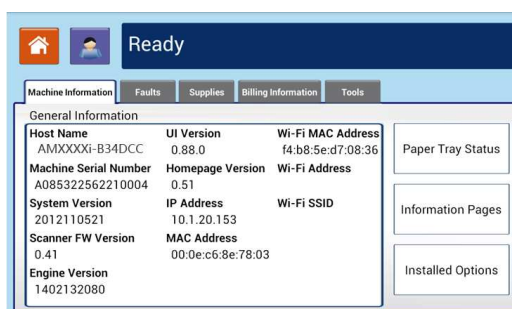
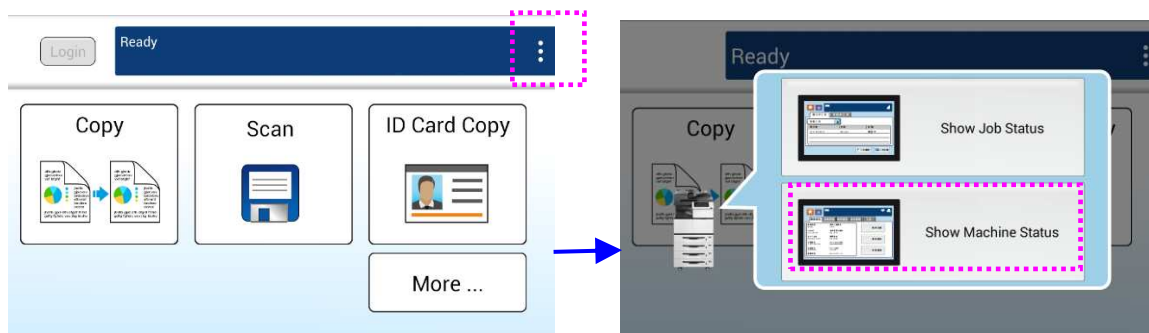

5 вкладок расположены сверху: Machine Information (Сведения об устройстве), Faults (Неисправности), Supplies (Запасы), Billing Information (Данные для выставления счетов) и Tools (Инструменты). Описание каждой из 5 вкладок представлено на последующих страницах.

Machine Information (Сведения об устройстве)

Общая информация: Просмотр основных сведений об устройстве.

Поз.	Описание
Имя хоста	Просмотр имени хоста устройства.
IP-адрес	Просмотр IP-адреса устройства.
MAC-адрес	Просмотр MAC-адреса устройства.
Версия системы	Просмотр версии системы устройства.
Версия механизма	Просмотр версии механизма устройства.
Версия пользовательского интерфейса	Просмотр версии пользовательского интерфейса устройства.
Версия главной страницы	Просмотр версии главной страницы устройства.
MAC-адрес Wi-Fi	Просмотр MAC-адреса Wi-Fi устройства.
Адрес Wi-Fi	Просмотр адреса Wi-Fi устройства.

Состояние лотка для бумаги: Просмотр состояния лотка для бумаги в устройстве.

Поз.	Описание
Лоток	Просмотр номера лотка для бумаги, включая лоток для ручной подачи.
Состояние	Просмотр остатка бумаги в лотке.
Размер бумаги	Просмотр размера бумаги и ее ориентации.
Тип носителя	Просмотр типа носителя.

Информационные страницы: Распечатка различных отчетов устройства.

Поз.	Описание
Демонстрационная страница	Печать демонстрационной страницы устройства.
Страница настроек системы	Печать страницы настроек устройства.
Отчет о параметрах сети	Печать отчета о параметрах сети устройства.
Карта меню системы	Печать карты меню устройства.
Отчет об использовании системы	Печать отчета об использовании устройства.
Список заданий хранилища	Печать списка из хранилища устройства.
Адресная книга	Печать адресной книги устройства.

Установленные параметры: Просмотр состояния функций устройства: включено или отключено. Включение и отключение функций устройства выполняется только на встроенной веб-странице.

Поз.	Описание
Копировать	Просмотр состояния функции копирования: включено или отключено.
Копирование в память	Просмотр состояния функции копирования в память: включено или отключено.
Сканировать	Просмотр состояния функции «сканировать в»: включено или отключено.
Эл. почта	Просмотр состояния функции «эл. почта»: включено или отключено.
Печать сохраненного задания	Просмотр состояния функции «печать сохраненного задания»: включено или отключено.
Копирование удостоверения личности	Просмотр состояния функции копирования удостоверения личности: включено или отключено.

Faults (Неисправности)

Faults (Неисправности): Просмотр списка ошибок и предупреждений.

Для просмотра подробных сведений об ошибках и способах устранения неисправностей выберите ошибку и коснитесь кнопки **Instruction** (Инструкция) на экране.

Supplies (Запасы)

Supplies (Запасы): Просмотр состояния запасов.

Поз.	Описание
Остаток тонера	Просмотр количества оставшегося тонера, выраженного в процентах.
Остаток ресурса блока проявки	Просмотр остатка ресурса блока проявки, выраженного в процентах.
Остаток ресурса термоблока	Просмотр остатка ресурса термоблока, выраженного в процентах.

Billing Information (Данные для выставления счетов)

Billing Information (Данные для выставления счетов): Просмотр состояния использования функций устройства.

Поз.	Описание
Серийный номер аппарата	Просмотр серийного номера устройства.
Общее число страниц	Просмотр общего числа страниц.
Счетчики использования	Типы счетчиков: Копирование, Механизм принтера и Блок сканера.
Счетчики/ Число копий	Просмотр совокупного объема использования механизмов копирования, печати и сканирования.

Tools (Инструменты)

Параметры устройства: Просмотр основных параметров устройства.

Параметры устройства	
Поз.	Описание
Язык	Смена языка на сенсорном экране. Поддерживаемые языки: английский, китайский (традиционное письмо), китайский (упрощенное письмо)
Дата/Время	Установка текущей даты и времени в устройстве. Формат времени: 24-часовой.
Часовой пояс	Укажите часовой пояс своего региона.
Выбор размера бумаги	Укажите автоматический выбор размера бумаги для лотка для бумаги (Автоматический выбор). Варианты: *A3, B4, *A4, B5, *A5, LGL, LTR, DLT (*: по умолчанию)
Спец. размера	Выбор формата определения размера бумаги. Поддерживаемый формат определения: *ISO 216, Северная Америка
Содержимое лотка	Предустановка размера и ориентации бумаги для выходных лотков. [Авто] означает, что устройство автоматически определяет размер используемой бумаги.
Спящий режим	Выберите время до перехода в энергосберегающий режим с момента последнего действия. Варианты: *Режим ЭКО, 5 мин., 15 мин., 30 мин., 1 ч Поскольку эко-режим требует больше времени для возврата в режим готовности, чтобы сократить время ожидания, вы можете изменить режим по умолчанию на другие параметры.
Автоматическое выключение питания	Выберите время до перехода в энергосберегающий режим с момента последнего действия. Варианты: *None (Нет), 5 мин., 15 мин., 30 мин., 1 ч, 2 ч, 4 ч
Расписание перезапуска	Включение и отключение автоматического перезапуска устройства по заданному графику. Варианты: On (Вкл.) / Off (Выкл.)
Управление	Сброс на значения по умолчанию: Для всех параметров меню Инструменты будут восстановлены заводские настройки. Повторная калибровка: Калибровка блока сканера.

Время ожидания системы	В том случае, если сенсорный экран не используется в течение некоторого времени, система автоматически сбрасывает все параметры сенсорного экрана до предустановленных значений и переходит на главный экран. Возможные значения времени ожидания системы: от 5 до 600 секунд. Диапазон выбора интервала: 5 секунд. (*: 30 с.)
Яркость экрана	Установка яркости сенсорного экрана.
Рабочий режим по умолчанию	Установка рабочего режима (функций) по умолчанию на сенсорном экране. После истечения времени ожидания отображается указанный рабочий режим по умолчанию. (*Копировать)
Нагреватель	Включите нагреватель и укажите уровень влажности для датчика, чтобы поддерживать необходимую среду внутри работающего принтера. Варианты: *Off (Выкл.)/RH 80%/RH 70%/RH 60%/RH 50%/On (Вкл.)

*: Заводские настройки

Служебные настройки: установка готовых значений и настроек по умолчанию для каждой функции.

Служебные настройки	
Поз.	Описание
Служебные настройки копирования	Установка значений по умолчанию для функции копирования.
Служебные настройки сканирования	Установка значений по умолчанию для функции сканирования.
Служебные настройки эл. почты	Установка значений по умолчанию для функции эл. почты.
Адресная книга	Установка адресной книги.
Сервис копирования удостоверения личности Параметры	Установка значений по умолчанию для функции копирования удостоверения личности.

Параметры сети: установка готовых значений и настроек по умолчанию для сетевых функций.

Параметры сети	
Поз.	Описание
Включить	Включение и отключение функций Ethernet и Wi-Fi в устройстве. Варианты: Off (Выкл.), Ethernet, Wi-Fi Wi-Fi: Доступно в режиме станции Wi-Fi. Режим [Station (Станция)]: В режиме станции устройство выполняет функции клиента, который подключается к точке доступа Wi-Fi (как правило, маршрутизатору с функцией Wi-Fi). Примечание. Режимы Ethernet и Wi-Fi не работают одновременно.
Имя хоста	Установка имени хоста устройства.

Настройки TCP/IP	<p>Установка способов подключения и параметров сети устройства.</p> <p>DHCP: Включение или выключение DHCP. Если включен DHCP, указывать статический IP-адрес не требуется.</p> <p>IP-адрес/ Маска подсети/ Шлюз: Если DHCP выключен, установите IP-адрес, Маску подсети и Шлюз для статического IP-адреса.</p> <p>DNS-сервер: Установка адреса DNS-сервера для устройства.</p>
SMTP	<p>Установка параметров SMTP из сети устройства.</p> <p>Имя для входа в систему: Ввод имени пользователя для SMTP сервера устройства.</p> <p>Пароль: Ввод пароля к SMTP серверу устройства.</p> <p>Почтовый сервер: Ввод IP-адреса или имени хоста для почтового сервера устройства.</p> <p>Порт: Ввод номера порта для почтового сервера устройства.</p> <p>Метод проверки подлинности: Установка метода аутентификации (SMTP) для почтового сервера устройства. При выборе «Нет» метод аутентификации не используется.</p>
WI-FI	<p>Выбор имени сети (SSID), канала и метода аутентификации.</p> <p>Введите ключ аутентификации в поле «Настройка ключа».</p>
Настройка параметров безопасности сети	<p>Включение или выключение фильтра.</p> <p>Перейдите на встроенную веб-страницу устройства и укажите IP-адрес фильтра.</p>
Проверка подлинности пользователя	
Поз.	Описание
Проверка подлинности пользователя	<p>Включение или выключение функции проверки подлинности пользователя.</p>

Настройка параметров устройства на веб-странице устройства

1. Укажите параметры сети, руководствуясь сведениями из предыдущего раздела «Определение IP-адреса устройства и других параметров сети».
2. Устройство имеет встроенную веб-страницу для удаленного управления устройством системным администратором. Введите IP-адрес устройства в адресной строке URL браузера и нажмите на кнопку «Enter (Ввод)». Открывается показанная ниже веб-страница устройства.



3. Нажимайте на пункты под вкладками для установки соответствующих значений. Подробные сведения о каждой настройке см. в следующем разделе «Обзор веб-страниц».

Обзор веб-страниц

На встроенной веб-странице расположено пять вкладок: Status (Состояние), Job (Задание), Scan (Сканирование), Print (Печать) и Properties (Свойства). В этом разделе представлено описание всех указанных вкладок.

Вкладка Состояние: Вкладка **Status (Состояние)** содержит следующие параметры: **Общая информация** и **Страница пользователя системы**.

Общая информация: просмотр общей информации об устройстве.

Поз.	Описание
Имя хоста	Просмотр имени устройства.
Серийный номер аппарата	Просмотр серийного номера аппарата.
Версия системы	Просмотр версии системы устройства.
Версия механизма	Просмотр версии механизма устройства.
Версия пользовательского интерфейса	Просмотр версии пользовательского интерфейса устройства.
Версия главной страницы	Просмотр версии главной страницы устройства.
IP-адрес	Просмотр IP-адреса устройства.
MAC-адрес	Просмотр MAC-адреса устройства.
Остаток тонера	Просмотр количества оставшегося тонера, выраженного в процентах.
Состояние аппарата	Просмотр состояния аппарата.
Адрес Wi-Fi	Просмотр адреса Wi-Fi устройства.
MAC-адрес Wi-Fi	Просмотр MAC-адреса Wi-Fi устройства.
Wi-Fi SSID	Просмотр SSID Wi-Fi устройства.
Состояние лотка	Состояние лотка: Просмотр следующей информации о Лоток1 - Лоток4 и Лоток для ручной подачи: Состояние: отображается остаток бумаги. Размер бумаги: отображается размер и ориентация бумаги. Тип носителя: отображается тип носителя.

Страница пользователя системы: отображается отчет об использовании устройства.

Поз.	Описание
Система	Просмотр сведений о системе устройства, включая имя устройства, серийный номер устройства, серийный номер тонера, серийный номер EP, серийный номер термоблока и время непрерывного включения (ч, мин.).
Копировать	Просмотр числа копий устройства.
Механизм печати	Просмотр числа печатных копий устройства.
Запасы материалов для печати	Просмотр состояния запасов материалов для печати в устройстве.
Блок сканера	Просмотр числа сканированных копий устройства.

Вкладка Задания: Вкладка **Jobs (Задания)** содержит следующие параметры: **Active Jobs (Активные задания)** и **Saved Jobs (Сохраненные задания)**.

Активные задания: отображаются активные задания устройства.

Поз.	Описание
Владелец	Просмотр локальных и удаленных пользователей.
Имя	Просмотр названия выполняемой функции.
Состояние	Просмотр состояния функции.
Настройка времени ожидания	Варианты: Immediate Cleanup All Jobs (Мгновенная очистка всех заданий), Schedule Cleanup all Jobs (Очистка всех заданий по расписанию) Выбор: Удалить все задания сейчас или в указанный период.

Сохраненные задания: просмотр или повторная печать текущих сохраненных заданий.

Поз.	Описание
Создать новую папку	Создание новой папки для сохранения задания печати.
Управление папками	Удаление папки с сохраненным заданием печати.
Папки	Просмотр имени задания, размера бумаги, числа страниц и даты и времени сохранения в папке. А также печать или удаление задания из папки. Параметры печати: число копий, 1-сторонняя, 2-сторонняя и 2-сторонняя, Поворот 2-сторонней.

Вкладка Сканирование: На вкладке **Scan (Сканирование)** содержатся следующие места назначения документов: **Настройка FTP/CIFS** и **Хранилище МФУ**.

Настройка FTP/CIFS: служит для отображения всех мест назначения и создания новых папок на FTP или CIFS для сохранения сканированных изображений.

Поз.	Описание
Добавить новый	Добавление нового места назначения. Укажите параметры настройки для следующих элементов.
Имя документа	Введите имя файла.
Протокол	Варианты: FTP, CIFS
URL	Введите URL файлового сервера.
Порт	Введите номер порта файлового сервера.
Имя пользователя	При необходимости введите имя пользователя для файлового сервера.
Пароль	При необходимости введите пароль для файлового сервера.
Повтор пароля	Введите пароль еще раз.
Копировать	Проверьте место назначения файла и нажмите на эту кнопку, чтобы скопировать параметры места назначения, включая протокол, URL, порт, имя пользователя и пароль.

Хранилище МФУ: предназначено для загрузки и удаления файлов, сохраненных в памяти устройства.

Поз.	Описание
Действие	Загрузка и удаление файлов в папке.

Вкладка Печать: на вкладке **Print (Печать)** администратор может напечатать файл с компьютера.

Поз.	Описание
Имя файла	Выбор имени файла в компьютере.
Размер печатной копии	Выбор размера печатной копии.
2 стороны	Выбор 1-сторонней или 2-сторонней печати.

Печать: Печать файла с компьютера.

Поз.	Описание
Имя файла	Нажмите на кнопку «Обзор», чтобы выбрать в компьютере файл для печати. Параметры печати: число копий, 1-сторонняя/ 2-сторонняя печать и размер печатной копии.
Передать задание	Печать файла на компьютере.
Очистить	Восстановление значений параметров по умолчанию.

Вкладка Свойства: Вкладка **Properties (Свойства)** содержит следующие параметры: **Адресная книга, Сеть, Регистрация сервиса, Учетная запись, Клонирование** и **Обновление микропрограммы**.

Адресная книга: служит для импорта/экспорта адресной книги эл. почты или телефонного справочника.

Поз.	Описание
Импортировать адресную книгу	Импорт файла адресной книги эл. почты или телефона в формате .csv с компьютера.
Экспортировать адресную книгу	Экспорт файла адресной книги эл. почты или телефона в формате .csv на устройство. Файл адресной книги можно открыть и изменить в программе Excel.

Сеть: служит для определения параметров сети устройства.

Поз.	Описание
Настройка TCP/IP	Отображение или определение информации TCP/IP, включая DHCP, имя хоста, IP-адрес, маску подсети, адрес шлюза, доменное имя, основной DNS-сервер, дополнительный DNS-сервер, основной WINS-сервер и дополнительный WINS-сервер для настроек TCP/IP.
SMTP	Отображение или определение IP-адреса/ имени хоста, номера порта, метода аутентификации, имени пользователя, пароля и часового пояса на SMTP сервере.
LDAP	Отображение или определение имени LDAP-сервера, базы поиска, IP/URL, номера порта, типа сервера, атрибута поиска, адреса электронной почты отправителя, времени ожидания поиска, имени пользователя, пароля и типа аутентификации.

Имя хоста	Отображение или определение имени хоста.
Wi-Fi	Отображение или определение параметров Wi-Fi, включая SSID, канал, тип аутентификации и сведения о шифровании.
Настройка параметров безопасности сети	Отображение или определение параметров безопасности, параметров фильтра, параметров фильтрации IP-адресов и параметров фильтрации Mac-адресов.

Регистрация сервиса: Выберите элементы сервиса для отображения на сенсорном экране.

Поз.	Описание
Имя	Выберите этот пункт, чтобы включить на сенсорном экране Копирование, Копирование в память, Сканирование, Печать сохраненного задания, Копирование удостоверения личности, Эл. почта или CSA6, соответственно.
Тип	Стандартный сервис.

Управление учетными записями: служит для настройки учетной записи пользователя и определения прав пользователя.

Поз.	Описание
Активация	<p>Активация/ деактивация учетной записи и функций сверх квоты.</p> <p>Функция «Включить проверку подлинности пользователя» позволяет администратору указать права пользователя и ограничения на использование отдельных функций.</p> <p>Функция «Включить сверх квоты» позволяет выполнять задания, превышающие установленные для пользователя ограничения.</p>
Пользователи	<p>Ввод имени пользователя, изменение пароля или выбор роли пользователя (системный администратор/ администратор учетной записи/ пользователь).</p> <p>Системный администратор: По умолчанию для администратора установлены имя пользователя и пароль: admin. Системный администратор может изменять все параметры устройства.</p> <p>Администратор учетной записи: Администратор учетной записи не может отключить функцию учетной записи, установить «Сверх квоты», указать роль пользователя и изменить имена пользователя/ пароли других людей. Он не может настраивать все параметры в меню Инструменты раздела Состояние аппарата.</p> <p>Пользователь: Пользователю разрешено изменять только собственное имя пользователя и пароль. Он не может настраивать все параметры в меню</p>

	Инструменты раздела Состояние аппарата. Нажмите на кнопку « Добавить нового пользователя », чтобы указать ограничения на использование при выполнении печати и копирования.
--	---

Отчет и сброс: служит для создания отчета об использовании и обнуления всех сведений об использовании или сброса до заводских значений.

Поз.	Описание
Создать отчет	Создание отчета об использовании в формате .csv.
Сбросить данные об использовании	Обнуление всех сведений об использовании.
Восстановление заводских настроек	Сброс всех сведений об использовании до заводских значений.

Клонирование: служит для создания файла .bin текущих конфигураций устройства и их применения в других устройствах. Для использования файла .bin все устройства должны иметь одинаковые имена моделей и версии программного обеспечения.

Версия микропрограммы находится на вкладке «Status (Состояние)» в разделе «Device Description (Описание устройства)».

Поз.	Описание
Создание файла клонирования	<p>Для клонирования всех функций нажмите на кнопку «Clone (Клонировать)».</p> <p>Для клонирования отдельных функций выберите нужные функции и нажмите на кнопку «Clone (Клонировать)».</p> <p>К таким функциям относятся: Параметры устройства, Параметры сети, Настройка времени ожидания, Регистрация сервиса, Служебные настройки, Учетная запись и FTP/CIFS.</p>
Установить файл клонирования	<p>Выберите файл клонирования на компьютере и нажмите на кнопку «Install (Установить)».</p> <p>После того, как начнется установка файла клонирования, все сетевые функции, включая веб-страницы устройства, будут временно недоступны.</p>

Обновление микропрограммы: служит для загрузки в МФУ новейшей версии микропрограммы.

A+ Manager: При желании введите указанный IP-адрес сервера, чтобы отправить файл журнала для быстрого поиска и устранения неисправностей.

Режим администрирования

В Режиме администрирования администратор может настраивать дополнительные параметры устройства.

Для перехода в режим администрирования выполните следующие действия.

1. Нажмите [**More Settings (Другие параметры)**] в центре главного экрана и выберите [**View Machine Status (Просмотр состояния аппарата)**]. Откроется страница [**Machine Status (Состояние аппарата)**].

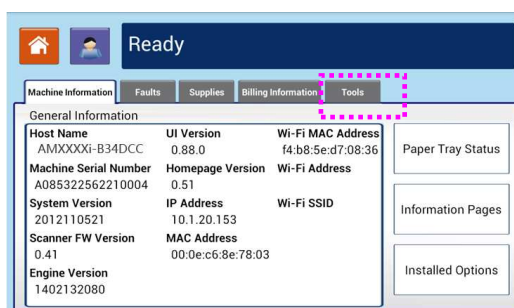
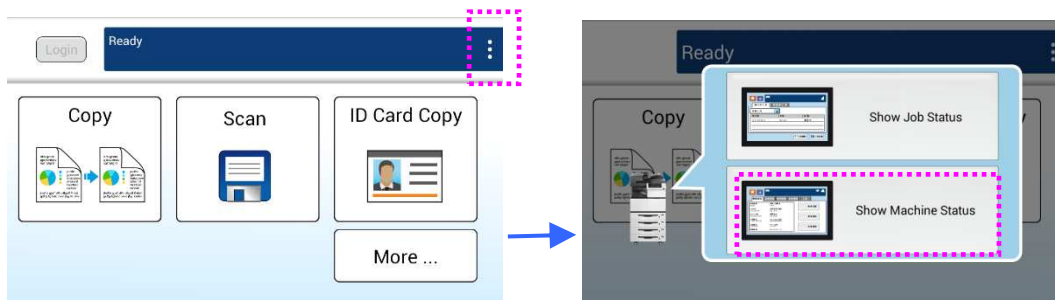

2. Нажмите [**Tools (Инструменты)**] для вызова страницы [**Tools (Инструменты)**]. Выберите [**Device Settings (Параметры устройства)**] и дважды щелкните [**Feature (Функция)**] для вызова страницы [**Administrative Mode (Режим администрирования)**].

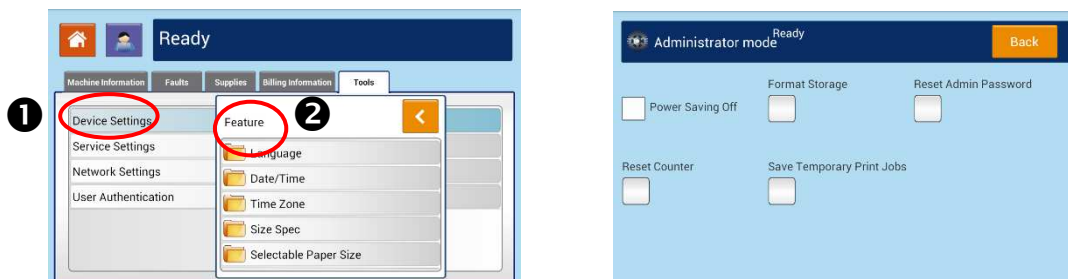

Параметры в режиме администрирования:

Позиции	Описание/ Выбор
Выкл. экономию энергии	Выключение режима экономии энергии (энергосбережения). Заводские настройки: ВКЛ.
Форматировать хранилище	Форматирование SD карты устройства. На SD карте сохраняются текущие задания, включая печать в память, копирование в память и сканирование на устройство. Форматируйте SD карту, когда нет заданий, ожидающих выполнения, или когда функция не выполняется. После выбора этого пункта открывается диалоговое окно для подтверждения. Для продолжения выберите «Yes (Да)». После завершения форматирования потребуется перезагрузить систему.
Сброс пароля администратора	Нажмите на эту кнопку, чтобы сбросить пароль администратора (если он включен) на значение по умолчанию [admin].
Сброс счетчика	Сброс счетчика расходных материалов после замены, включая термоблок и подложку автоподатчика документов. Если не сбросить значение счетчика, будет постоянно отображаться сообщение [Fuser near end (Срок службы термоблока заканчивается)] или [Fuser life end (Закончился срок службы термоблока)]. Варианты: Термоблок/ Подложка автоподатчика документов При выполнении сброса счетчика термоблока потребуется указать серийный номер нового термоблока.
Временное сохранение заданий в памяти	Выберите для временного сохранения заданий печати с ПК и веб-страницы. Варианты: On (Вкл.)/ Off (Выкл.) Вкл.: Временные задания печати с ПК или веб-страницы будут сохранены после отключения и повторного включения устройства. Выкл.: Временные задания печати с ПК или веб-страницы будут удалены после отключения и повторного включения устройства. Заводские настройки: Горит

5. Настройка драйвера принтера

Вызов диалогового окна Свойства драйвера принтера

Для вызова диалогового окна Printer Driver Properties (Свойства драйвера принтера)

1. Нажмите на кнопку **Start** (Пуск) в панели задач и выберите **Printers and Faxes** (Принтеры и факсы).
2. Щелкните правой кнопкой имя принтера и выберите **Printing Preferences** (Параметры печати).



3. Диалоговое окно Printing Preferences (Параметры печати).

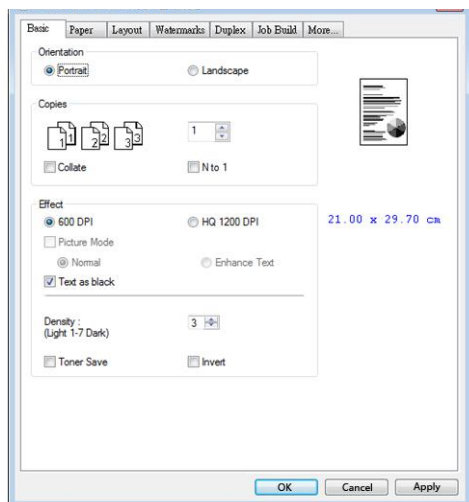

Настройка параметров драйвера принтера

Диалоговое окно Printing Preferences (Параметры печати) состоит из вкладок Basic (Основные параметры), Paper (Бумага), Layout (Макет), Watermark (Водяной знак), Duplex (Двусторонняя печать) и More (Дополнительно). Содержание каждой вкладки разъясняется в последующих разделах.

Вкладка "Основные параметры"

На вкладке Basic (Основные параметры) находятся параметры Orientation (Ориентация), Copies (Копии), Effect (Эффект), Density (Плотность), Toner Save (Экономия тонера) и Invert (Инверсия).

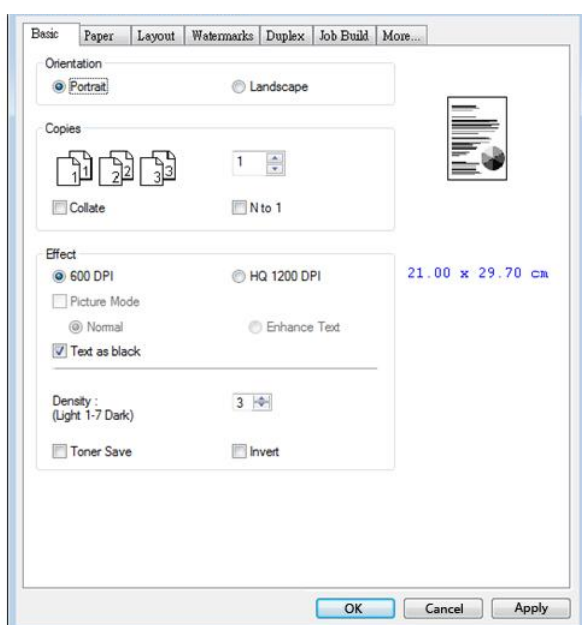

Orientation (Ориентация)

Выбор ориентации. **Варианты: Portrait (Книжная), Landscape (Альбомная)**

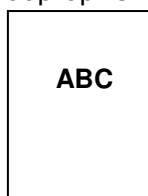

Книжная

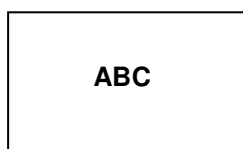

Альбомная

Copies (Копии)

Выбор количества копий для печати. Можно ввести до 999.

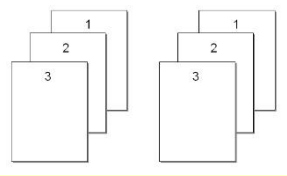
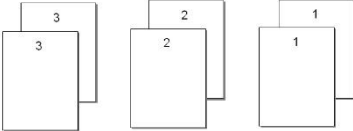
Collate (Разбор по копиям):	<p>Нажмите, чтобы напечатать документ с таким порядком страниц: 1/2/3, 1/2/3, 1/2/3.</p> 
N to 1 (От N к 1):	<p>Нажмите, чтобы изменить порядок печати документа. В результате последняя страница документа будет печататься первой, а первая последней.</p> 

Effect (Эффект)

600 dpi/1200 dpi	<p>600 dpi: для обычного документа. 1200 dpi: выберите 1200 dpi, если хотите улучшить качество печати.</p>
Picture Mode (Режим изображения):	<p>Если изображение в документе печатается нечетко, нажмите Picture Mode (Режим изображения), чтобы улучшить его качество. Варианты: Normal (Обычный), Enhance Text (Улучшить текст)</p> <p>Normal (Обычный): обычный режим. Enhance Text (Улучшить текст): увеличение жирности текста.</p>
Text as Black (Текст как черный)	<p>Печать черного текста в черном цвете.</p>
Density (Плотность):	<p>Нажмите на кнопку, чтобы сделать документ светлее или темнее. Уровень плотности (1~7). Настройки по умолчанию (Default): 3</p>
Toner Save (Экономия тонера):	<p>Печать документа в режиме экономии тонера.</p>
Invert (Инверсия):	<p>Инверсия изменяет цвет каждого пикселя изображения на дополнительный. Например. Оригинальный черный текст на белом фоне преобразуется в белый текст на черном фоне.</p>

Вкладка Paper (Бумага)

На вкладке Paper (Бумага) находятся следующие параметры: Original Size (Исходный размер), Tray (Лоток) и Media Type (Тип носителя).

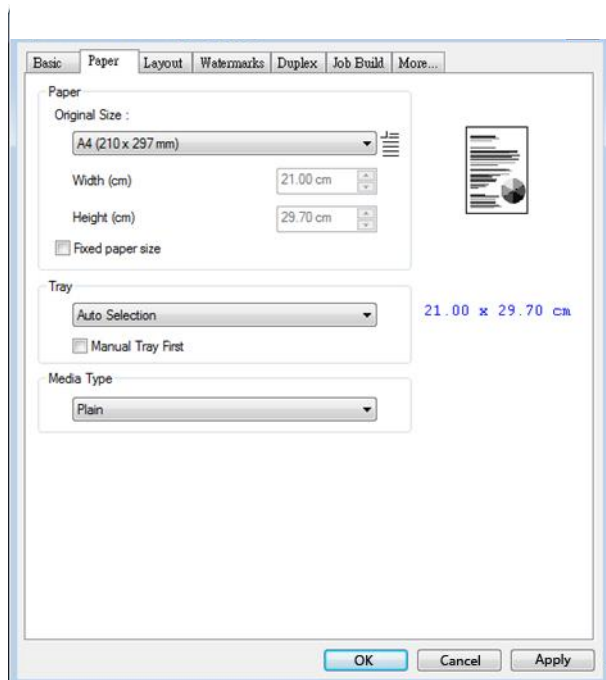

Рарер (Бумага)

Исходный размер:	Выберите размер бумаги, загруженной в указанный лоток. Варианты: A4, A5, A6, B5 (JIS), B6 (JIS), Legal, Letter, User Define (Пользовательский)
Tray (Лоток):	Выберите лоток, из которого будет подаваться бумага. Варианты: Auto Selection (Автовыбор), Manual Tray (Лоток ручной подачи), Main Tray (Основной лоток) *Manual Tray First (Ручной лоток первый) означает автоматический выбор доступного лотка для бумаги (приоритет: 1: лоток ручной подачи; 2: основной лоток). Auto (Авто) означает автоматический выбор доступного лотка для бумаги (приоритет: 1: основной лоток; 2: лоток ручной подачи).
Media Type (Тип носителя):	Выберите тип носителя для печати. Варианты: Plain (Простая), Thin (Тонкая), Thick (Плотная), Laser (Лазерный), *Postcard (Открытка), *Bond (Высокосортная бумага) *: Доступно только для лотка ручной подачи при односторонней печати

Вкладка Layout (Макет)

На вкладке Layout (Макет) находятся следующие параметры: N-up (Несколько на листе) и Output Paper Size (Размер бумаги копии).

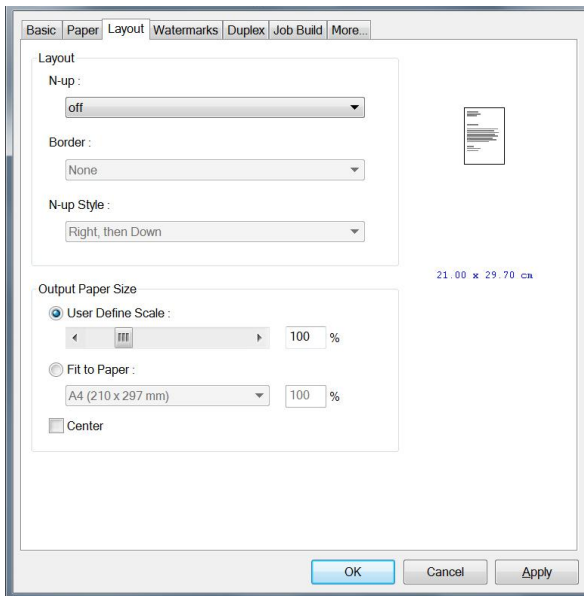

N-up (Несколько на листе)

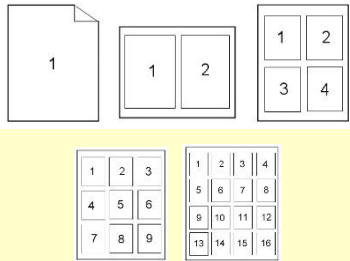
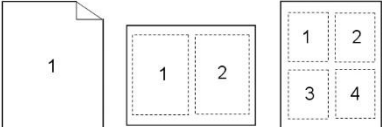
<p>N-up (Несколько на листе):</p>	<p>Выберите число страниц для печати на одном листе бумаги.</p> <p>Варианты: Off (Выкл.), 2-up(2-на-1), 4-up(4-на-1), 9-up(9-на-1), 16-up(16-на-1)</p> 
<p>Border (Рамка):</p>	<p>Выберите, нужно ли добавлять рамку вокруг каждой страницы при печати нескольких страниц на одном листе бумаги.</p> <p>Варианты: None (Нет), Border Line (Линия рамки), Dashed Line (Пунктирная линия)</p> 

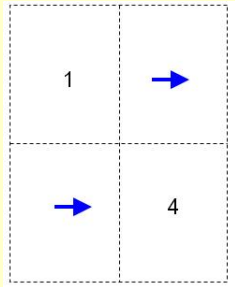
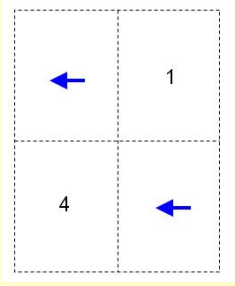
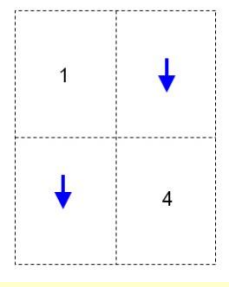
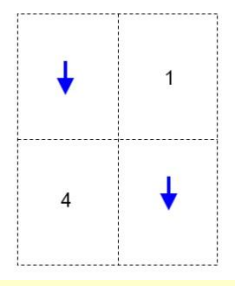
N-up Style (Стиль N-up):	Выберите стиль, который будет использоваться при печати многостраничного документа на одном листе.	
	Варианты: Right, then Down (Вправо, затем вниз)/Down, then Right (Вниз, затем вправо)/Left, then Down (Влево, затем вниз)/Down, then Left (Вниз, затем влево)	
	<p>Right, then Down (Вправо, затем вниз)</p> 	<p>Down, then Left (Вниз, затем влево)</p> 
	<p>Down, then Right (Вниз, затем вправо)</p> 	<p>Left, then Down (Влево, затем вниз)</p> 

Output Paper Size (Размер бумаги копии)

Actual Size (Фактический размер)	Печать документа в фактическом размере.
User Define Scale (Пользовательский масштаб)	Напечатанное изображение можно увеличить или уменьшить с помощью ползунка. Scaling rate (Коэффициент масштабирования): 25~400%
Fit to Paper (По размеру листа)	Печать выбранного оригинала на весь лист вместе с четырьмя полями.
Center (По центру)	Печать изображения в центре бумаги копии.

Вкладка Watermark (Водяной знак)

На вкладке Watermark (Водяной знак) можно добавить к документу текст или изображение (например, КОНФИДЕНЦИАЛЬНО, ВАЖНО, ЧЕРНОВИК и т.д.).

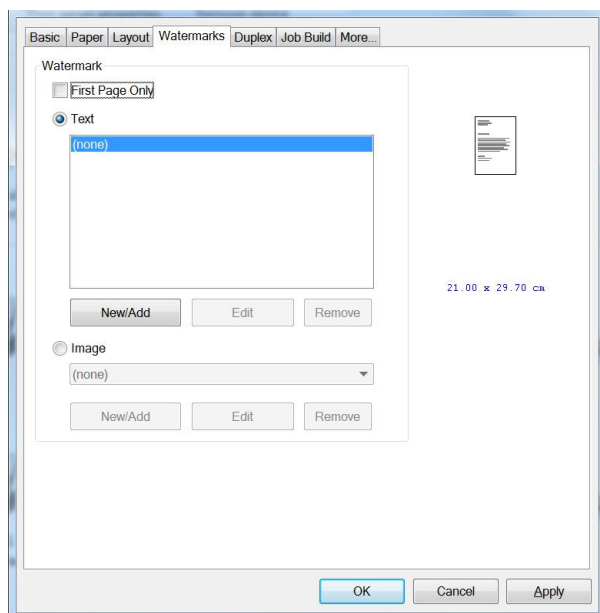

First Page only (Только на первой странице)	Выберите этот пункт для печати водяного знака только на первой странице. Уберите галочку из поля печати водяного знака на всех страницах.
Text (Текст)	Выберите и нажмите New/Add (Создать/Добавить), чтобы добавить новый текст водяного знака. Нажмите на кнопку Edit (Изменить), чтобы изменить, или кнопку Remove (Удалить) для удаления. 
Image (Изображение)	Выберите и нажмите New/Add (Создать/Добавить), чтобы добавить новое изображение водяного знака. Нажмите на кнопку Edit (Изменить), чтобы изменить, или кнопку Remove (Удалить) для удаления. Можно выбрать изображение в одном из следующих файловых форматов: BMP, TIFF или JPEG.

Добавление нового текста водяного знака

Чтобы добавить новый текст водяного знака,

1. Выберите **Text** (Текст) и нажмите на кнопку **Add/New** (Добавить/ Создать).
Откроется диалоговое окно Watermark (Водяной знак).

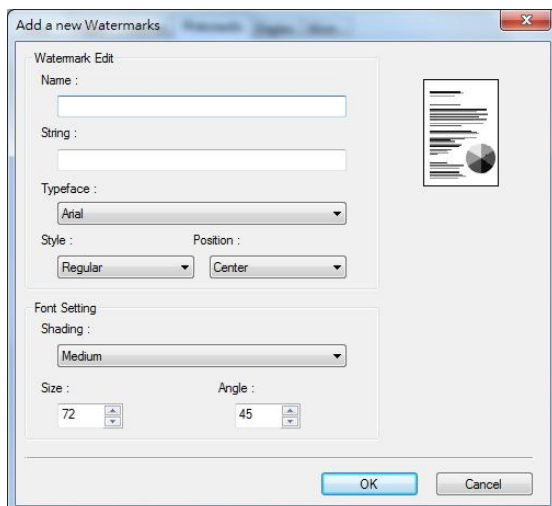

Имя	Присвойте имя тексту водяного знака. Это имя будет отображаться в списке текстовых водяных знаков.
String (Строка)	Введите текст водяного знака, например, конфиденциально, важно и т.д.
Typeface (Шрифт)	Выберите тип шрифта для текста водяного знака.
Style (Стиль)	Выберите стиль текста водяного знака. Варианты: Regular (Обычный), Bold (Жирный), Italic (Курсив), Bold Italic (Жирный курсив).
Position (Положение)	Выберите положение текста водяного знака. Варианты: Center (В центре), Tile (Мозаика).
Shading (Затенение)	Укажите относительную плотность текста водяного знака. Варианты: Lightest (Самый светлый), Light (Светлый), Medium (Средний), Dark (Темный), Darkest (Самый темный).
Size (Размер)	Укажите размер текста водяного знака от 1 до 288.
Angle (Угол)	Укажите угол наклона текста водяного знака от 0 до 360°.

2. Нажмите на кнопку **OK** для сохранения параметров. В случае успешного создания нового текста водяного знака его имя отображается в списке Text (Текст).

Изменение используемого текста водяного знака

Чтобы изменить используемый текст водяного знака,

- 1.** Выберите имя водяного знака, который требуется изменить, из списка Text (Текст).
- 2.** Нажмите на кнопку **Edit** (Изменить). Откроется диалоговое окно Watermark Edit (Изменить водяной знак).
- 3.** Измените параметры выбранного текста водяного знака и нажмите **OK** для завершения.

Удаление используемого текста водяного знака

Чтобы удалить используемый текст водяного знака,

- 1.** Выберите имя водяного знака, который требуется удалить, из списка Text (Текст).
- 2.** Нажмите на кнопку **Remove** (Удалить). Текст водяного знака будет удален.

Добавление нового изображения водяного знака

Чтобы добавить новое изображение водяного знака,

1. Выберите **Image** (Изображение) и нажмите на кнопку **Add/New** (Добавить/Создать). Откроется диалоговое окно Watermark (Водяной знак).

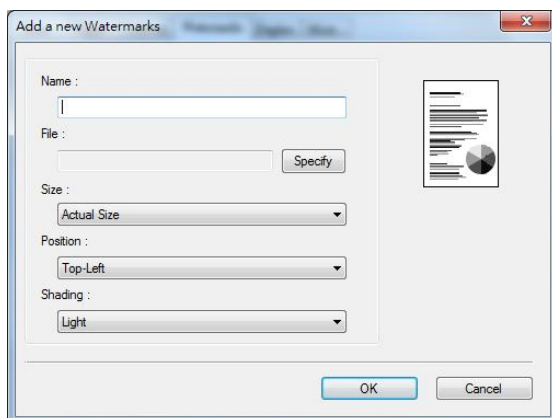

Имя	Присвойте имя изображению водяного знака. Это имя будет отображаться в списке изображений водяных знаков.
File (Файл)	Нажмите на кнопку Browse (Обзор), чтобы найти изображение для водяного знака.
Size (Размер)	Укажите размер изображения водяного знака. Варианты: Actual Size (Фактический размер), Shrink to Page (По размеру страницы), Tile (Мозаика).
Position (Положение)	Выберите положение изображения водяного знака. Варианты: Top-Left (Слева вверху), Top-Center (Вверху в центре), Top-Right (Справа вверху), Center (В центре), Center-Left (Слева в центре), Center-Right (Справа в центре), Bottom-Center (Внизу в центре), Bottom-Right (Справа внизу), Bottom-Left (Слева внизу).
Shading (Затенение)	Укажите относительную плотность текста водяного знака. Варианты: Lightest (Самый светлый), Light (Светлый), Medium (Средний), Dark (Темный), Darkest (Самый темный).

2. Нажмите на кнопку **OK** для сохранения параметров. В случае успешного создания нового изображения водяного знака его имя отображается в списке Image (Изображение).

Изменение используемого изображения водяного знака

Чтобы изменить используемое изображение водяного знака,

1. Выберите имя водяного знака, который требуется изменить, из списка Image (Изображение).
2. Нажмите на кнопку **Edit** (Изменить). Откроется диалоговое окно Watermark Edit (Изменить водяной знак).
3. Измените параметры выбранного изображения водяного знака и нажмите **OK** для завершения.

Удаление используемого изображения водяного знака

Чтобы удалить используемое изображение водяного знака,

1. Выберите имя водяного знака, который требуется удалить, из списка Image (Изображение).
2. Нажмите на кнопку **Remove** (Удалить). Изображение водяного знака будет удалено.

Вкладка Duplex (Двусторонняя печать)

На вкладке Duplex (Двусторонняя печать) можно напечатать документ с двух сторон листа. Варианты: Flip Horizontal (Отразить по горизонтали), Flip Vertical (Отразить по вертикали).

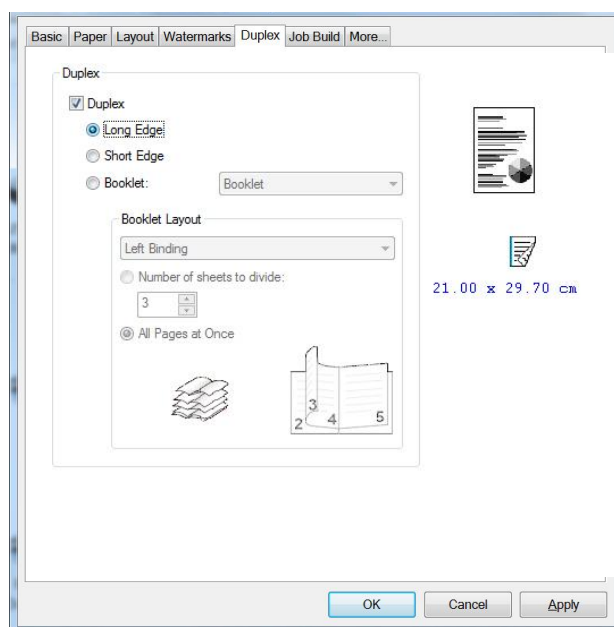

При использовании двусторонней печати можно выбрать переплет копий по длинной или короткой стороне.

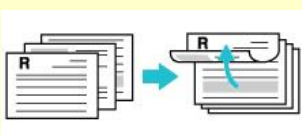
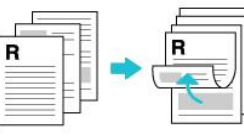
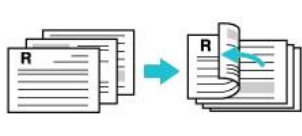
<p>Переплет по длинному краю Long Edge (Binding)</p>	<p>Длинный край (переплет) При переплете по длинному краю (книжная ориентация) страницы печатаются так, что их можно переворачивать, как в книге.</p> <div style="display: flex; justify-content: space-around;"> <div style="text-align: center;">  <p>Long-Edge binding (Portrait)</p> </div> <div style="text-align: center;">  <p>Long-Edge binding (Landscape)</p> </div> </div>
<p>Переплет по короткому краю Short Edge (Binding)</p>	<p>При переплете по короткому краю (книжная ориентация) их можно распечатать так, как если бы вы переворачивали их, как в календаре.</p> <div style="display: flex; justify-content: space-around;"> <div style="text-align: center;">  <p>Short-Edge binding (Portrait)</p> </div> <div style="text-align: center;">  <p>Short-Edge binding (Landscape)</p> </div> </div>

Буклет
Буклет (Без
Сокращения
размера)

Эта функция позволяет печатать документы в виде буклета. Выберите [Буклет], содержимое файла будет автоматически уменьшено до размера бумаги. Выберите [Буклет (без сокращения)], содержимое файла останется таким же, как и на выходной бумаге. Например, чтобы распечатать документ формата А4 в буклет формата А4, выберите [Буклет (без сокращения)], устройство автоматически выберет формата А3 в качестве формата выходной бумаги, чтобы сохранить исходный размер. С другой стороны, если необходимо распечатать документ формата А4 в буклет формата А5, выберите [Буклет], формат документа будет уменьшен до размера выходной бумаги.

Макет буклета:

Portrait (Книжная)

Переплет слева/справа: Выберите Переплет слева или Переплет справа для печати буклета. Буклет - это документ, который печатается таким образом, что когда вы складываете напечатанные страницы посередине и сшиваете их, страницы будут идти в правильном порядке, как в книге.



<p>Левостороннее листание</p>	<p>Правостороннее листание</p>

Макет буклета:

Landscape (Альбомная)

Верхний переплет/Нижний переплет: выберите Верхний переплет или Нижний переплет для печати буклета.

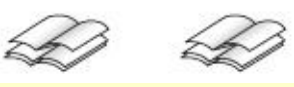
<p>Верхний переплет Top Binding</p>	<p>Нижний переплет Bottom Binding</p>

<p>Количество листов для разделения/Все страницы одновременно: Установите флажок [Количество листов для разделения], чтобы разделить страницы для печати в разных стилях и нажмите клавишу со стрелкой, чтобы ввести количество страниц. Все страницы сразу: установите флажок [Все страницы сразу], чтобы распечатать все страницы в одном стиле.</p>	
	
Количество листов для деления: 2	Все страницы одновременно

ВКЛАДКА «СОВМЕЩЕНИЕ ЗАДАНИЙ»

Вкладка «Совмещение заданий» позволяет объединять несколько типов файлов в единый файл и печатать их с компьютера. (Эта функция доступна только для драйвера принтера GDI.)

В некоторых случаях объединение и печать определенных страниц вручную из нескольких документов требует значительных временных затрат и усилий. Например, файл изображения из программного обеспечения для редактирования изображений и текстовый документ из программного обеспечения для обработки текста. Включение функции Совмещение заданий позволяет эффективно совместить все необходимые задания для печати в одном файле.

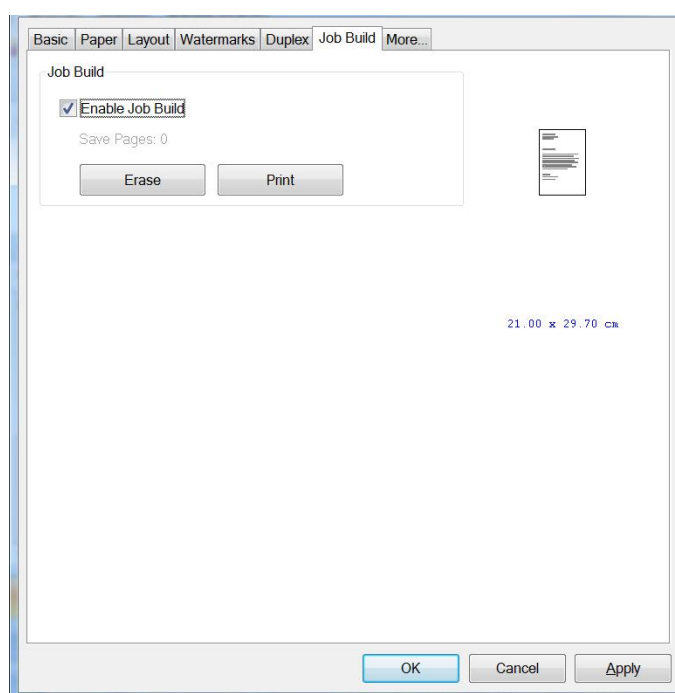

Включить Совмещение заданий	Установите флажок, чтобы включить функцию Совмещение заданий. Каждый раз при печати файла, задание на печать для файла временно сохраняется в памяти вашего компьютера.
Печать	Нажмите, чтобы распечатать единый объединенный файл для всех ваших заданий на печать, сохраненных на компьютере.
Стереть	Нажмите, чтобы стереть все ваши задания на печать, временно сохраненные на вашем компьютере.

Вкладка More (Дополнительно)

На вкладке **More** (Дополнительно) имеется параметр **Wait Timeout** (Время ожидания) для установки интервала ожидания принтером поступления данных с компьютера во время выполнения задания. В случае приостановки потока данных более чем на указанное количество секунд задание будет отменено.

Разрешенные значения времени ожидания: 60~1800 секунд, стандартные значения времени ожидания: 300 секунд

Defaults (Настройки по умолчанию): Нажмите для восстановления значений по умолчанию для всех параметров.

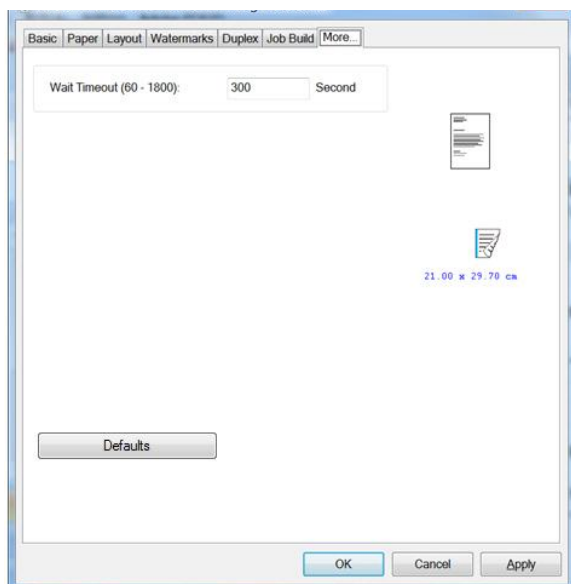

6. Использование устройства в качестве сканера

После установки драйвера сканера и подключения USB-кабеля к компьютеру, устройство можно использовать как высококачественный сканер. Вы можете использовать различные функции сканирования для изменения отсканированного изображения.

Системные требования

Процессор:	Intel® Core™ 2 Duo или выше
Память:	32 бита: 1 ГБ 64 бита: 2 ГБ
Оптический привод:	DVD-ROM
Порт USB:	порт USB 2.0 (совместим с USB 3.0)
Совместимая операционная система:	Windows 11, Windows 10 (32-разрядная / 64-разрядная), Windows 8.x (32-разрядная/64-разрядная), Windows 7 (32-разрядная/64-разрядная)

Пошаговое выполнение:

1. Запустите приложение для редактирования изображений.
2. Откройте меню «**Файл**» и выберите «**Выбрать источник**».
Если команда «**Выбрать источник**» недоступна в меню «**Файл**», обратитесь к руководству пользователя вашего приложения, чтобы определить, как используется ссылка TWAIN. Появится диалоговое окно со списком источников сканирования.
3. Выберите название модели вашего устройства. Вам нужно выбрать источник только один раз, пока вы не захотите выбрать другой сканер.
4. Поместите документ «**ЛИЦОМ ВНИЗ**» на планшетное стекло.

5. В меню «Файл» и выберите «Получить».

Появится диалоговое окно с функциями сканирования.

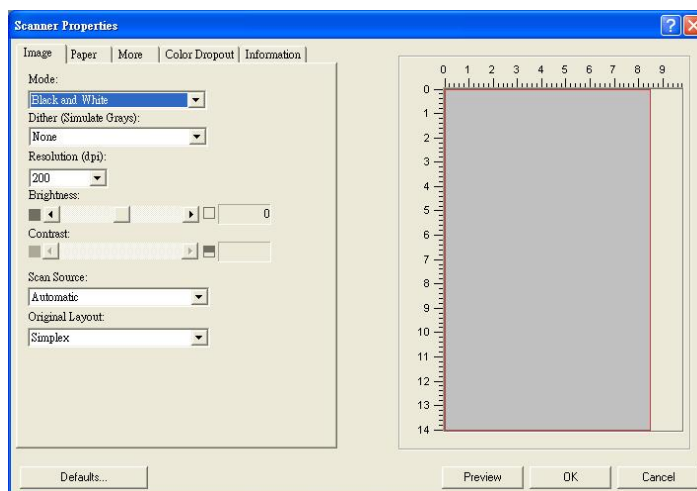

6. Выберите метод сканирования, который вы хотите использовать, в раскрывающемся меню «**Источник сканирования**».
7. Выберите режим, который вы хотите использовать для сканирования, в раскрывающемся меню «**Режим изображения**».
8. Выберите разрешение для сканирования в раскрывающемся меню «**Разрешение**».
9. Выберите настройки функций сканирования при необходимости (яркость, контрастность, формат оригинала и т.д.).
10. Нажмите «**Предварительный просмотр**» или «**Сканировать**», чтобы просмотреть или сразу отсканировать документы.

ОБЗОР ПОЛЬЗОВАТЕЛЬСКОГО ИНТЕРФЕЙСА

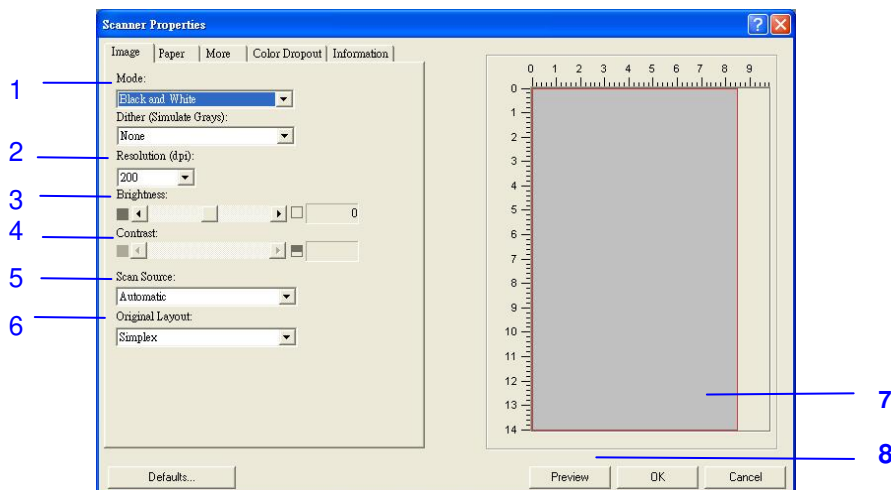

1. Режим:	Варианты: черно-белый, 8-битный серый, 24-битный цвет
2. Разрешение:	Варианты: 50, 72, 100, 144, 150, 200, 300, 600 (точек/дюйм).
3. Яркость:	Регулировка уровня яркости от -100 до +100.
4. Контрастность	Регулировка уровня контрастности от -100 до +100.
5. Источник сканирования:	Варианты: Авто, АПД, Планшет
6. Первоначальное оформление:	Варианты: одностороннее, двустороннее
7. Окно предварительного просмотра	Используется для отображения отсканированного изображения в низком разрешении.
8. Предварительный просмотр	Изменение размера отсканированной области.

ВКЛАДКА «ИЗОБРАЖЕНИЕ»

ВЫБОР ПОДХОДЯЩЕГО РЕЖИМА ИЗОБРАЖЕНИЯ

- **Черно-белый:** выберите черно-белый, если ваш оригинал содержит только черно-белый текст, эскиз, выполненный карандашом или чернилами.
- **8-битный серый:** 8-битные серые изображения содержат реальные оттенки серого.
- **24-битный цвет:** выберите 24-битный цвет, если вы хотите отсканировать цветное изображение.

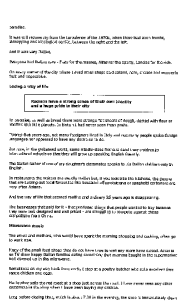

Ч/Б



Серый

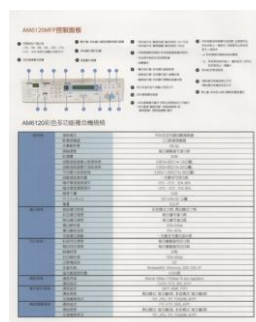

Цветной

- **Дизеринг (имитация серых оттенков):** Это процесс преобразования изображения в градиенте серого или цветного изображения в двухтональное изображение. Существует несколько разных способов выполнения этого преобразования. **Варианты: Нет, Полутона 1 - 5, Диффузия.** По умолчанию установлено значение none (нет).
- **Полутона:** В дополнение к черно-белому изображению использование полутонов может добавить оттенки серого, применяя точки разного размера. **Полутонное изображение выглядит как изображение в газете. Варианты включают в себя полутона 1, полутона 2, полутона 3, полутона 4, полутона 5.**
- **Диффузия:** Диффузия - это тип полутонов. Диффузия дает хорошую текстуру изображения и делает текст на изображениях более читабельным, чем при использовании полутонов.



Error Diffusion Image



Halftone Image

ОПРЕДЕЛЕНИЕ ПРАВИЛЬНОГО РАЗРЕШЕНИЯ

Правильным считается разрешение, которое воспроизводит изображение четко и с хорошей детализацией. Разрешение измеряется точками на дюйм (dpi). Разрешение измеряется в пикселях на дюйм (ppi) (иногда их называют точками на дюйм или dpi). Чем выше разрешение, тем больше деталей при сканировании, медленнее сканирование и, как правило, больше размер файлов сканирования. Например, цветное изображение формата A4, отсканированное с разрешением 300 dpi в цветном формате, занимает примерно 25 МБ дискового пространства. Когда при сканировании должно быть выполнено OCR (оптическое распознавание символов), для большинства языков, кроме азиатских, следует использовать разрешение 300 dpi. Для азиатских языков рекомендуется 400 dpi.

Выберите значение разрешения из выпадающего списка. Значение по умолчанию составляет 200 dpi. Доступны разрешения 75, 100, 150, 200, 300, 400 и 600.



Разрешение: 75 dpi



Разрешение: 150 dpi

НАСТРОЙКА ЯРКОСТИ И КОНТРАСТА

- **Яркость.** Регулирует яркость или темноту изображения. Чем выше значение, тем ярче изображение. Перетащите ползунок вправо или влево, чтобы увеличить или уменьшить яркость. Диапазон составляет от -100 до +100. Значением по умолчанию является 0.
- **Контрастность** Регулирует диапазон между самыми темными и самыми светлыми оттенками изображения. Чем выше контраст, тем больше оттенки серого. Перетащите ползунок вправо или влево, чтобы увеличить или уменьшить контраст. Диапазон составляет от -100 до +100. Значением по умолчанию является 0.

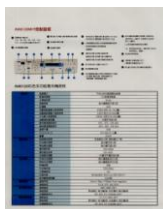

Яркость: -50

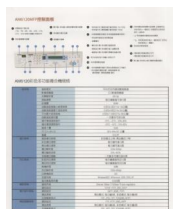

**Яркость: 0
(Нормальная)**

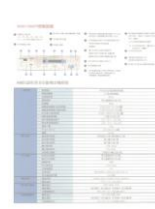

Яркость: +50

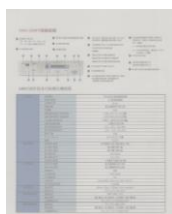

Контраст: -50



**Контраст: 0
(Нормальный)**

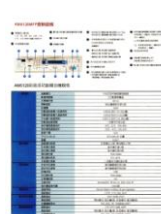

Контраст: +50

ВЫБОР ИСТОЧНИКА СКАНИРОВАНИЯ

Выбор:

Планшетное стекло: Выберите этот параметр, если вам нужно отсканировать одну страницу на планшетном стекле.

***Авто, АПД** - выберите эту настройку при использовании устройства автоматической подачи документов (АПД) для сканирования документов подряд.

Окно предварительного просмотра

Нажмите кнопку «Просмотр», чтобы получить отсканированное изображение в низком разрешении. Вы также можете использовать это окно, чтобы выбрать область сканирования.

ВКЛАДКА «БУМАГА»

Выбор размера сканирования

- **Автоматически:** выберите «**Автоматически**» в выпадающем меню «**Обрезка**» на вкладке «**Бумага**». Сканер захватит изображение в соответствии с фактическим размером вашего оригинала.
- **Выравнивание перекосов:** используйте эту опцию, чтобы сканер автоматически определял, перекошен ли лист, а затем выпрямлял изображение. Эта опция будет доступна только при выборе **Автоматическая обрезка**.
- **Пользовательский:** выберите «**Пользовательский**» в выпадающем меню «**Обрезка**» на вкладке «**Бумага**». Эта функция позволяет определить область или зону для сканирования. Если вы выберете эту опцию, вы можете ввести значения смещения ширины «х» и длины «у», чтобы задать область сканирования. В окне дисплея будет показан размер при изменении значений.

Выберите размер сканирования в выпадающем меню «**Размер сканирования**».

Нет (None)
US Letter- 8.5дюймов x 11 дюймов
US Legal – 8.5 дюймов x 14 дюймов
ISO A4 – 21 x 29.7 см
ISO A5 – 14.8 x 21 см
ISO A6 – 10.5 x 14.8см
ISO A7 – 7.4 x 10/5 см
ISO B5 – 17.6 x 25 см
ISO B6 – 12.5 x 17.6 см
ISO B7 – 8.8 x 12.5 см
JIS B5 – 18.2 x 25.7 см
JIS B6 – 12.8 x 18.2 см
JIS B7 – 9.1 x 12.8 см
Максимум сканера
Длинная страница (<118 дюймов)

Следующие параметры доступны только при выборе режима «Пользовательский».

- **Смещение по оси X** - расстояние от левого края сканера до левого края области сканирования.
- **Смещение по оси Y** - положение от верхнего края документа до верхнего конца области сканирования.
- **Ширина** - ширина области сканирования.
- **Длина** - длина области сканирования.
- **Центр** - автоматически вычисляет смещение по оси X на основе выбранного размера документа.

Единица измерения: определите систему мер. **Варианты: дюймы, миллиметры и пиксели.** The following options are only available when **Custom** is selected.

- **X-Offset** — the distance from the left end of the scanner to the left edge of the scanning area.
- **Y-Offset** — the position from the top end of the document to the top end of the scanning area.
- **Width** — the width of the scanning area.
- **Length** — the length of the scanning area.
- **Center** — automatically calculates the x-offset for center-fed feeding based upon document size selected.

ВКЛАДКА «БОЛЬШЕ ОПЦИЙ»

Включение обнаружения множественной подачи документов

Функция обнаружения множественной подачи позволяет обнаруживать перекрывающиеся документы, которые проходят через сканер. Множественная подача обычно происходит из-за сшитых документов, наличия клея на документах или при подаче документов с накопленным электростатическим зарядом.

- **Обнаружение дополнительной длины:** Функция «Обнаружение дополнительной длины» позволяет определить длину документа, который подвергся множественной подаче. Это значение указывает на дополнительную длину, превышающую вашу область сканирования. Значение 0 указывает на отсутствие дополнительной длины. Для указания единицы измерения, обратитесь к выпадающему меню «Единица измерения» на вкладке «Бумага».
- **Ультразвуковое обнаружение:** Ультразвуковое обнаружение позволяет вам устанавливать перекрывающийся документ, определяя толщину бумаги между документами. Примечание. Доступность этой функции зависит от типа сканера.

При обнаружении множественной подачи документов, операция сканирования не останавливается. При этом будет отображаться сообщение об обнаружении множественной подачи.

ВКЛАДКА «ЦВЕТОВОЙ ФИЛЬТР»

Вкладка «**Цветовой фильтр**» позволяет отфильтровать цветовой канал (красный, зеленый или синий). Например, если вы сканируете документ с красным водяным знаком, вы можете отфильтровать красный канал, чтобы на отсканированном изображении был только текст, а не красный водяной знак. Удаление цветов из сканирования может уменьшить размер файла сканирования и улучшить оптическое распознавание символов.



Примечание:

Цветовой фильтр применяется только к серому и черно-белому сканированию.

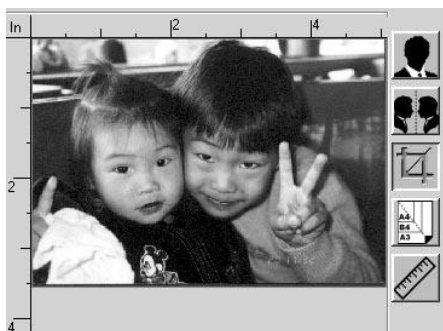

После удаления зеленого канала

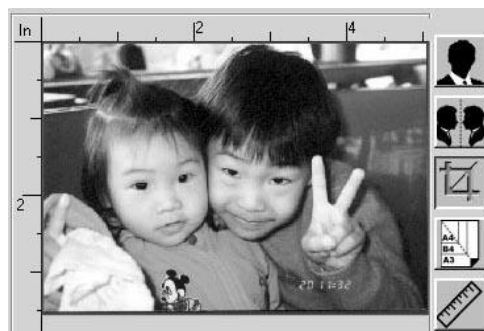

После удаления красного канала

ВКЛАДКА «ИНФОРМАЦИЯ»

Вкладка «**Информация**» позволяет просматривать всю информацию о сканере, включая серийный номер, количество прокладок, количество роликов и версию прошивки. Эта информация полезна, когда необходимо сообщить о проблеме обслуживающему персоналу.

7. Уход за устройством

В следующей таблице приведены узлы устройства и предлагаемый цикл их очистки.

УЗЕЛ	СТАНДАРТНЫЙ ЦИКЛ ОЧИСТКИ
Прямоугольное стекло	Когда отсканированное изображение выводится с полосами
Стекло для документов (планшетное стекло)	Визуальная проверка
АПД	При перебоях в подаче
Модуль Snap-in Pad	При отсутствии плавной подачи бумаги
Загрузчик фотобарабана	10000 листов
Ролик лотка для подачи бумаги	5000 отпечатков
Ролики по пути прохода бумаги	20000 отпечатков

Удаление полос на изображении

Когда на отсканированном изображении появятся необычные линии, очистите область прямоугольного стекла слева от планшетного стекла, как показано ниже, чистой тканью без ворса.

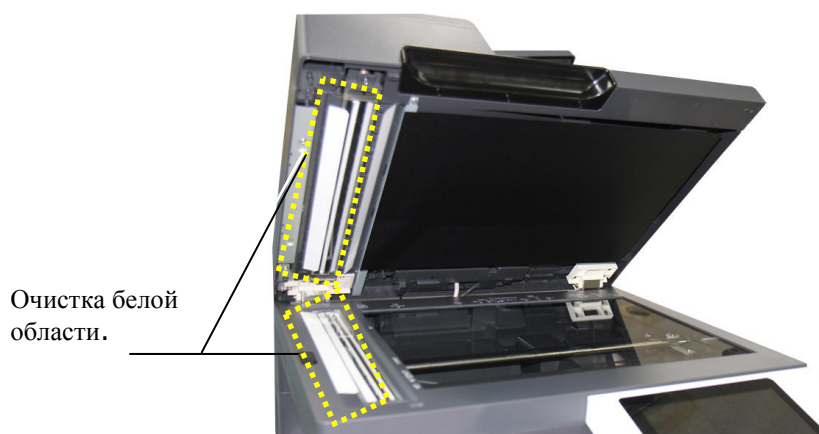

Очистка планшетного стекла

Устройство разработано так, что практически не требует обслуживания. Тем не менее, его все равно необходимо время от времени очищать, чтобы обеспечить оптимальное качество изображения и производительность.

Для того, чтобы почистить стекло:

- 1.** Откройте крышку для документов, как показано ниже.
- 2.** Окуните мягкую чистую ткань в изопропиловом спирте (95%).
- 3.** Аккуратно протрите планшетное стекло, чтобы удалить пыль или следы тонера.
- 4.** Закройте крышку для документов. Ваше устройство готово к работе.

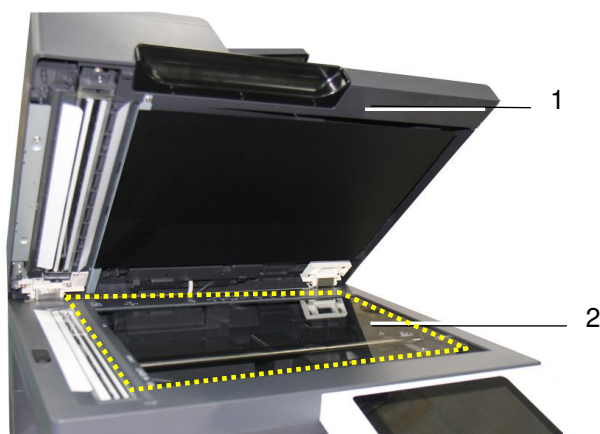

1. Крышка планшетного стекла
2. Планшетное стекло

Очистка автоподатчика документов

Время от времени подающие ролики могут загрязняться чернилами, частицами тонера и пыли. В этом случае документы могут подаваться неравномерно. Чтобы вернуть устройство в первоначальное состояние, выполните процедуру очистки.

1. Смочите чистую безворсовую салфетку изопропиловым спиртом (95%).
2. Осторожно откройте переднюю крышку автоподатчика документов. Протрите подающие ролики из стороны в сторону.
Пальцами поверните ролики вперед и повторите вышеуказанную процедуру до полной очистки роликов. Старайтесь не погнуть и не повредить захватывающие пружины.
3. Протрите резиновую часть встроенного разделителя автоподатчика.
4. Закройте крышку автоподатчика. Ваше устройство готово к работе.

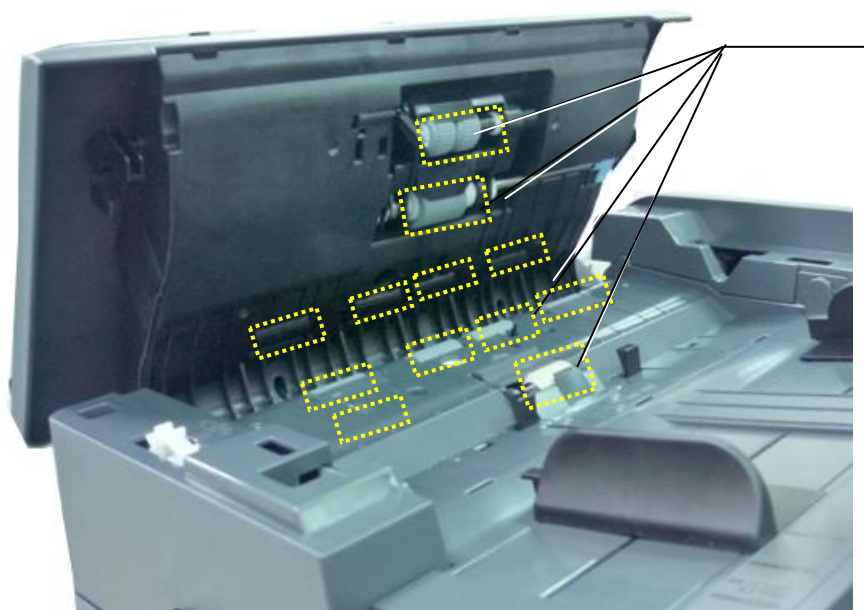

Подающий ролик

Очистка проволоки коротрона

После копирования примерно 10 000 страниц рекомендуется очистить блок прояски. Для очистки коротрона выполните следующие действия.

1. Потяните за ручку и откройте боковую дверцу, как показано на рисунке.



2. Извлеките барабан.

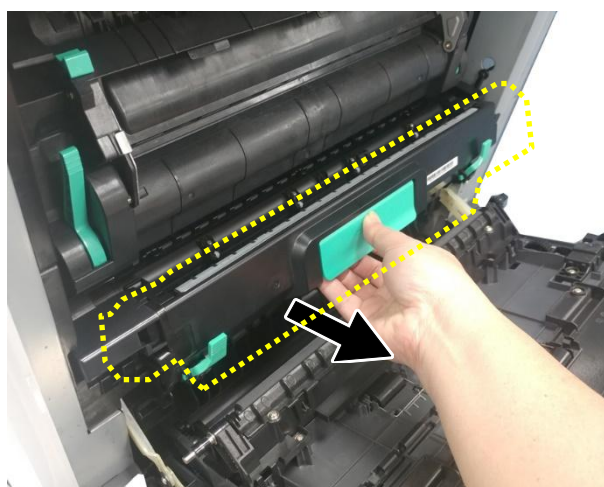

- 3.** Вытащите коротрон до конца и снова установите в исходное положение.

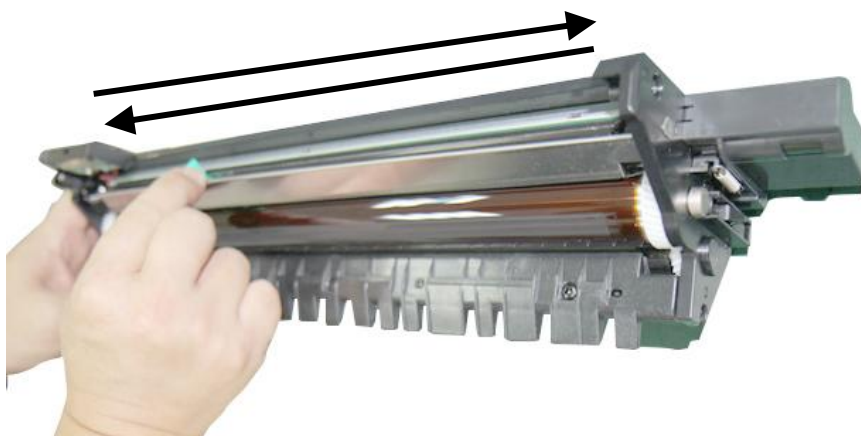

- 4.** Повторите шаг 3 три раза. Коротрон следует установить точно в исходное положение. Иначе вы не сможете установить в устройство барабан.

Очистка роликов лотка для бумаги

Если ролики лотка для бумаги загрязнены или к ним прилипла бумажная пыль, либо было выполнено 5 000 отпечатков или копий, бумага может подаваться неправильно или застревать в устройстве. А таком случае следует очистить ролики лотка для бумаги.

Порядок очистки:

1. Передвиньте лоток для бумаги, чтобы открыть ролики.

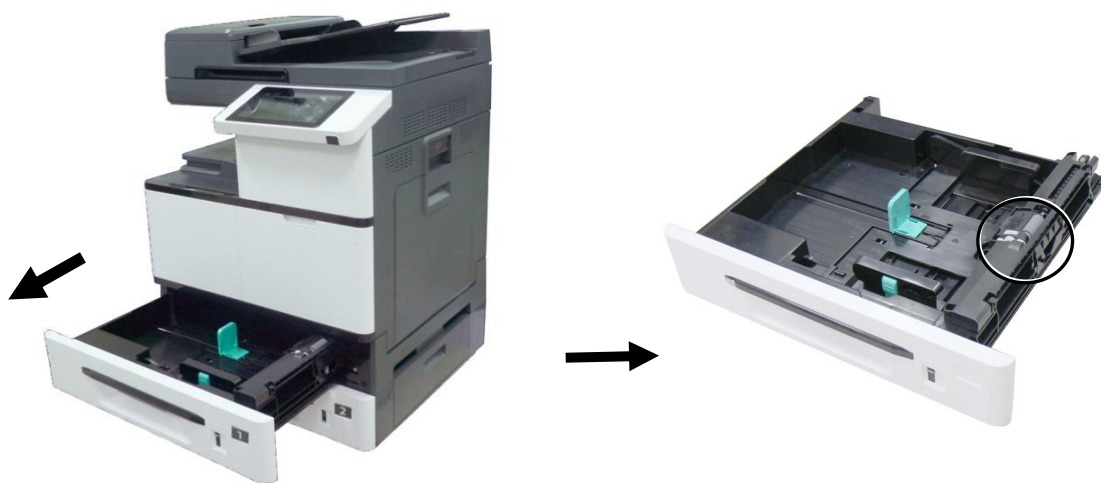

2. Слегка смочите мягкую безворсовую салфетку изопропиловым спиртом (95%).
3. Тщательно протрите поверхность ролика захвата бумаги, подающего ролика и реверсивного ролика от грязи.

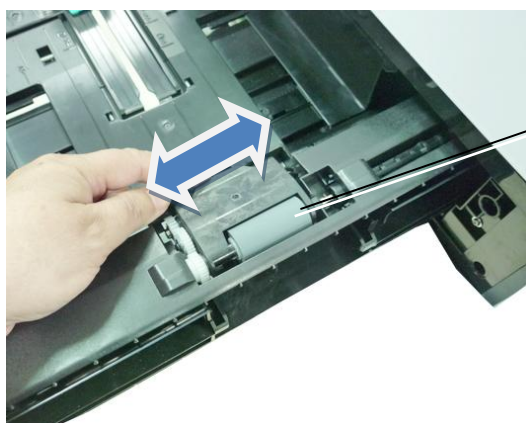

Протрите поверхность ролика захвата бумаги слева направо и справа налево.

4. Откройте крышку отсека роликов, как показано на рисунке, и протрите поверхность подающего ролика слева направо и справа налево.

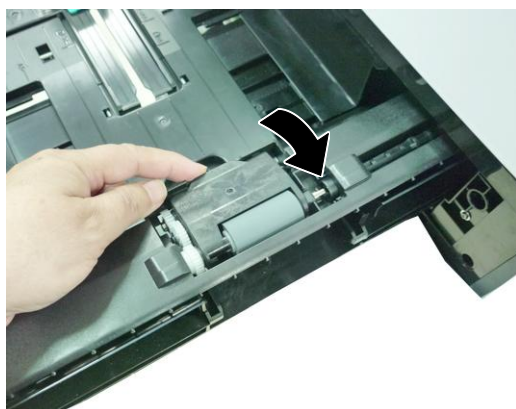

5. Как показано ниже, реверсивный ролик расположен с обратной стороны подающего ролика. Возьмитесь за крышку реверсивного ролика с двух сторон и снимите ее.

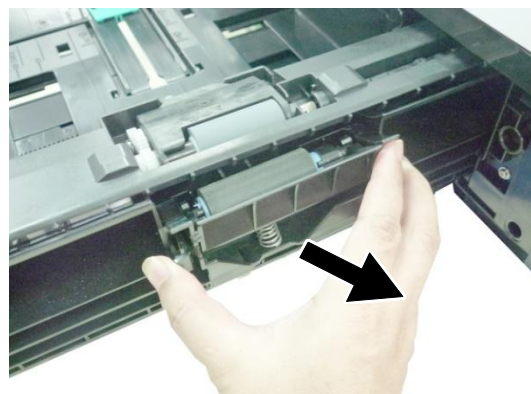
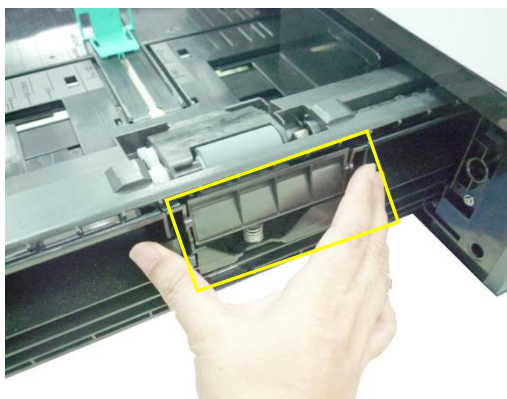

6. Вращая ролик, тщательно протрите его поверхность от грязи.

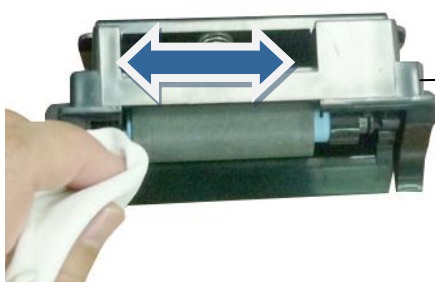

Реверсивный ролик

7. Возьмитесь за крышку реверсивного ролика с двух сторон и снова установите ее на устройство.



Важная информация!

Для очистки роликов следует использовать только мягкую безворсовую ткань, чтобы на поверхности роликов не остались волокна ткани.

Очистка ролика лотка для ручной подачи

Если ролики лотка для бумаги загрязнены или к ним прилипла бумажная пыль, либо было выполнено 5 000 отпечатков или копий, бумага может подаваться неправильно или застревать в устройстве. А таком случае следует очистить ролики лотка для бумаги.

1. Слегка смочите мягкую безворсовую салфетку изопропиловым спиртом (95%).
2. Опустите лоток для ручной подачи, как показано на рисунке.



3. Нажмите на ролик и извлеките его.

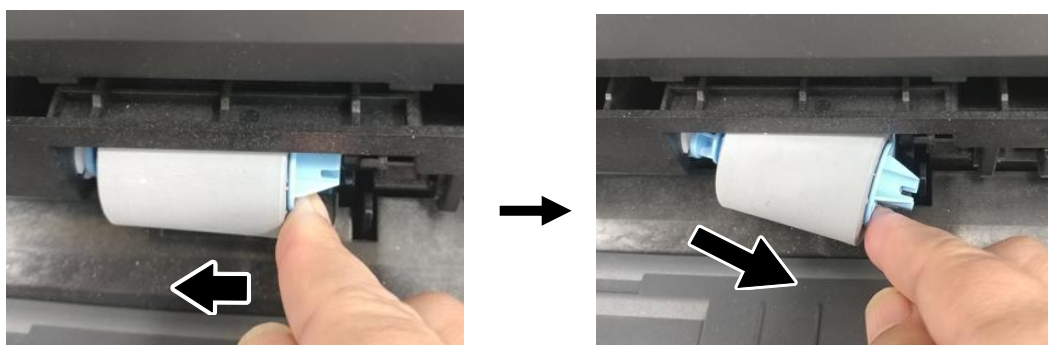

4. Протирайте поверхность ролика слева направо и справа налево до полной очистки.

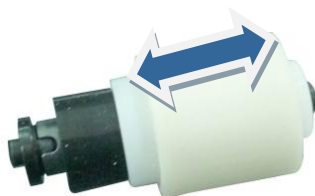

Порядок установки

Установите левый конец ролика в отверстие слева, а правый конец - в отверстие справа. Выемка на правом конце должна совпадать с выступом, как показано ниже.

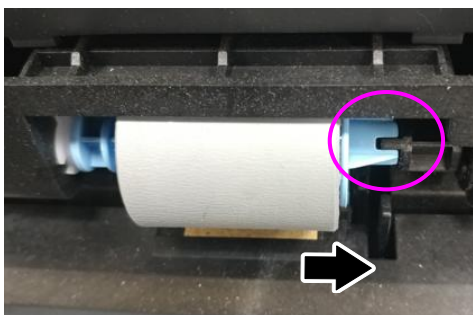
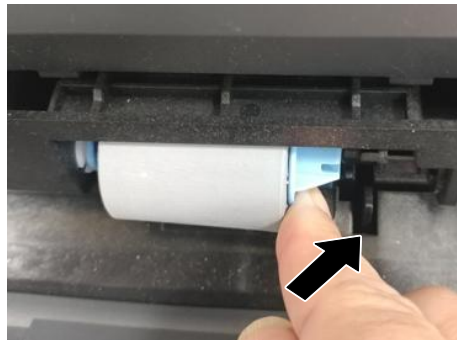

Очистка картриджа с тонером

В случае утечки тонера внутри устройства слегка смочите мягкую безворсовую ткань изопропиловым спиртом (95%) и вытрите тонер. Тонер нельзя трогать руками, это вредно для здоровья.

Извлечение картриджа с тонером

1. Потяните за рукоятку и откройте переднюю крышку, как показано на рисунке.



2. Правой рукой разблокируйте картридж с тонером, нажав на «переключатель блокировки», и в то же время левой рукой возьмитесь за рукоятку картриджа с тонером и извлеките его из принтера.

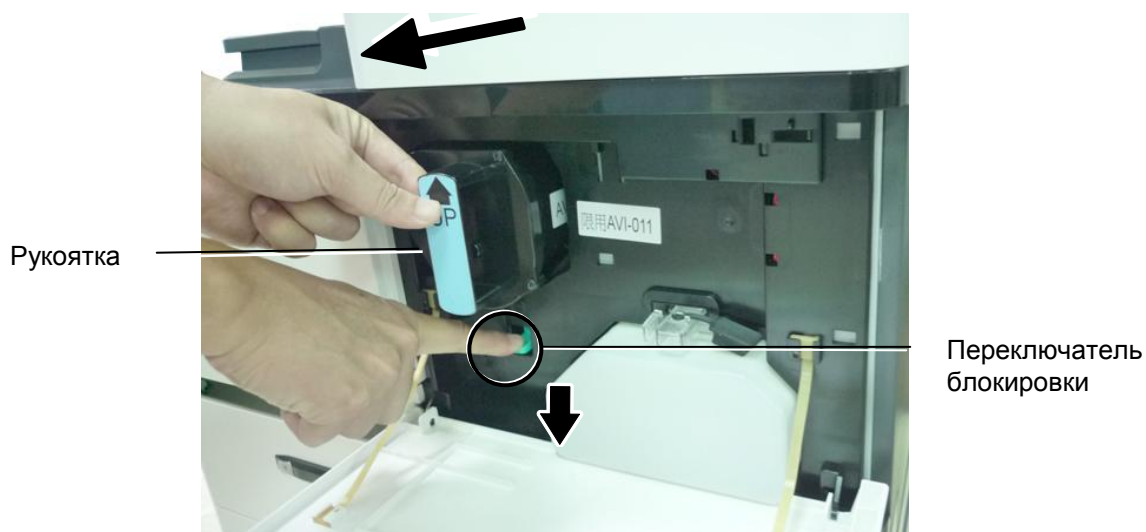

3. Слегка смочите мягкую безворсовую салфетку изопропиловым спиртом (95%) и вытрите тонер с картриджа.



Утечка тонера

Установка картриджа с тонером

1. Возьмите картридж с тонером за рукоятку и вставьте его в нужное положение, как показано на рисунке.

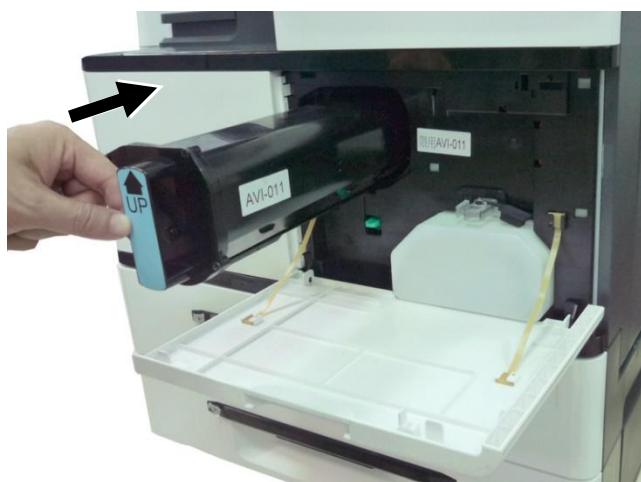

2. Задвиньте картридж с тонером до конца. В случае успешной установки вы услышите «щелчок».
3. Закройте переднюю крышку.



Важная информация!

- Старайтесь не разлить тонер из емкости для отработанного тонера. Следите за тем, чтобы тонер не попал в дыхательную систему и в глаза.
- При попадании тонера на одежду или другую ткань сотрите тонер сухой салфеткой. Постирайте вещи в холодной воде и высушите на воздухе. От горячей воды тонер проникает в волокна ткани.

Очистка тракта прохождения бумаги

Для очистки тракта прохождения бумаги выполните следующие действия.

- 1.** Выключите питание устройства, отсоедините шнур питания и дождитесь, пока устройство остынет.
- 2.** Откройте боковую дверцу.



- 3.** Опустите фиксаторы в верхней части термоблока и откройте крышку термоблока.

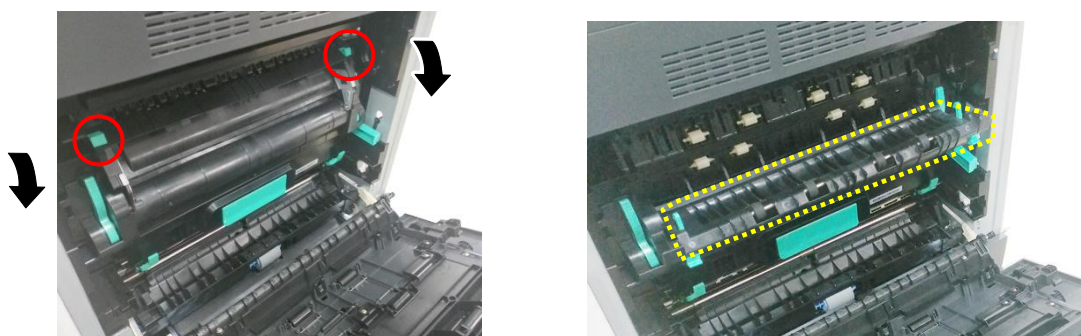

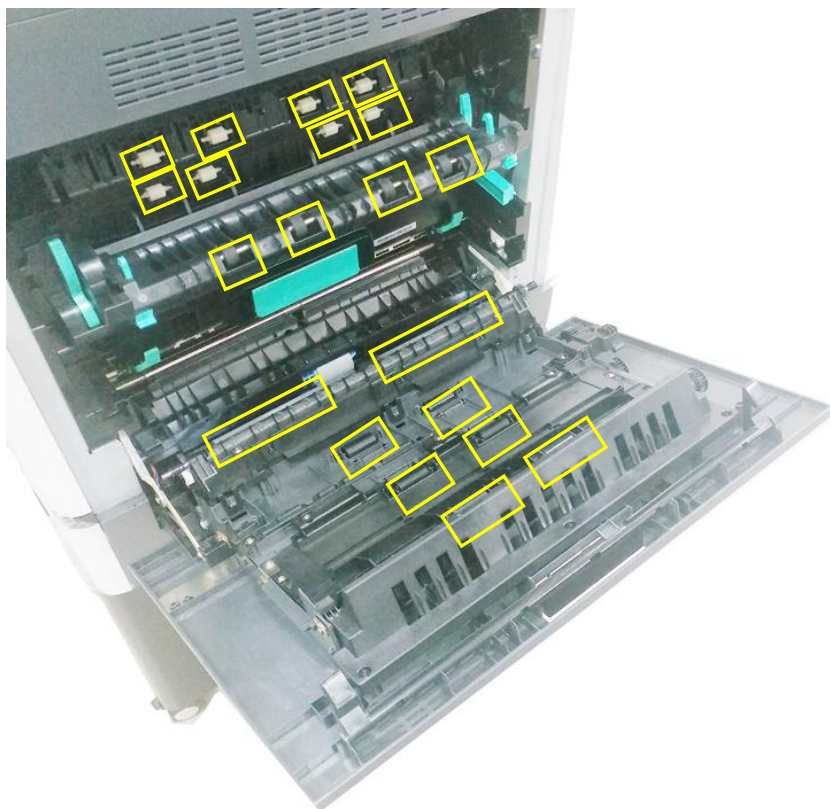

- 4.** Аккуратно протрите поверхность роликов и тракт прохождения бумаги мягкой тканью, слегка смоченной изопропиловым спиртом, как показано на рисунке.



8. Замена расходных материалов

В следующей таблице приведены детали и предлагаемый цикл их замены. Приведенные циклы замены являются приблизительными рекомендациями, рассчитанными исходя из использования бездревесной бумаги формата A4/Letter или бумаги, содержащей древесину, весом 80 г/м² (20 фунтов). Циклы различаются в зависимости от типа используемой бумаги, частоты использования и очистки устройства. Закупайте расходные материалы в магазине, где вы приобрели устройство, или у авторизованного поставщика услуг Avision.

ДЕТАЛЬ	СТАНДАРТНЫЙ ЦИКЛ ЗАМЕНЫ
Модуль встроенной прокладки 	50тыс. листов (5% Coverage)
Ролик АД 	200тыс. листов
Картридж отработанного тонера для 	При заполнении тонером
Картридж тонера 	20тыс. листов (5% Coverage)
Узел барабана 	200тыс. листов
Manual Tray Roller 	50тыс. листов

<p>Узел барабана</p>  A small, rectangular, dark-colored component with a green strip on the right side, likely a drum unit.	150тыс. листов
<p>Блок проявки</p>  A long, rectangular, silver-colored component with a label that reads "LPT/SR".	150тыс. листов
<p>термоблока (Fuser)</p>  A long, rectangular, dark-colored component with a yellow label and a red wire on the right side, likely a fuser unit.	300тыс. листов

Замена Модуля встроенной прокладки

После сканирования около 50 000 листов посредством АПД, подкладка может износиться, и у вас могут возникнуть проблемы с подачей документов. В этом случае настоятельно рекомендуется заменить модуль на новый. Для заказа модуля обратитесь к ближайшему дилеру и выполните приведенную ниже процедуру для его замены.

После завершения замены обязательно сбросьте счетчик АПД. Чтобы сбросить счетчик АПД, нажмите **[More Settings]** (Дополнительные настройки) в правом верхнем углу главного экрана, а затем нажмите **[Show Machine Status]>[Tools]>[Device Settings]** (Показать состояние устройства> Инструменты> Настройки устройства), а затем дважды нажмите **[Feature]** (Функция). Появится меню **[Administrative Mode]** (Режим администрирования). Выберите **[Reset Counter]** (Сброс счетчика), а затем **[ADF Pad]** (АПД).

Процедура разборки

Снимите модуль защелки ADF, нажав на фиксатор вверх.

1. Аккуратно откройте крышку АПД.
2. Снимите модуль защелки ADF, нажав на фиксатор вверх.



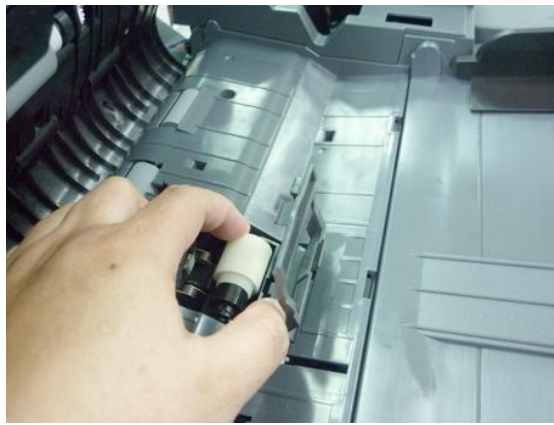

Процедура сборки

- 1.** Аккуратно откройте крышку АПД.
- 2.** Извлеките модуль прокладки АПД из коробки.
- 3.** Поместите его в отверстия, пока он не защелкнется.

Замена ролика АПД

После сканирования приблизительно 200 000 страниц посредством АПД, ролик АПД может износиться. Что может привести к проблемам с подачей документов. В этом случае настоятельно рекомендуется заменить ролик на новый. Выполните приведенную ниже процедуру замены ролика АПД.

Процедура разборки

1. Откройте крышку АПД.



2. Переместите зажим на правом конце вверх, чтобы отсоединить ролик АПД.

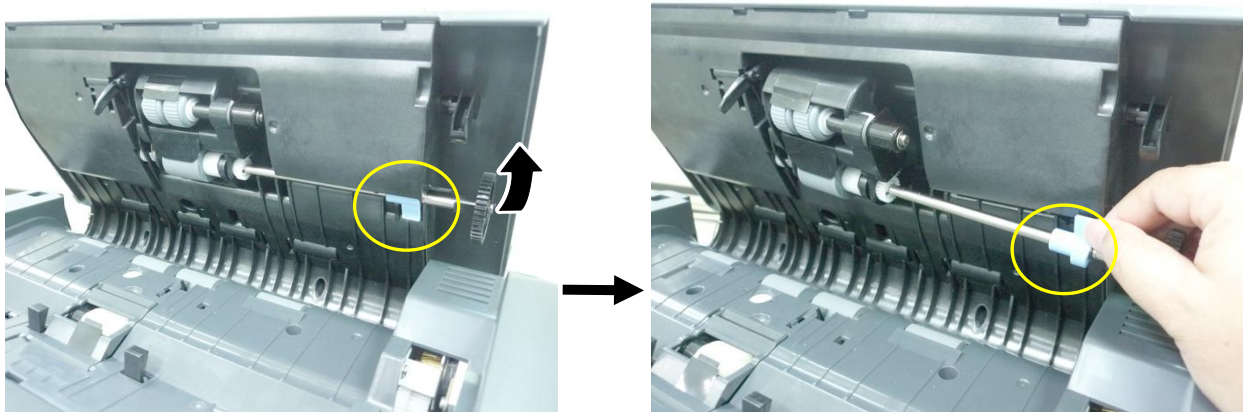

3. Отсоедините левый конец ролика АПД от гнезда и снимите его.



Процедура сборки

1. Вставьте левый конец ролика АПД в его гнездо (1), поместите правый зажим в гнездо и опустите его ВНИЗ (2). Если ролик установлен правильно, вы услышите звук щелчка.

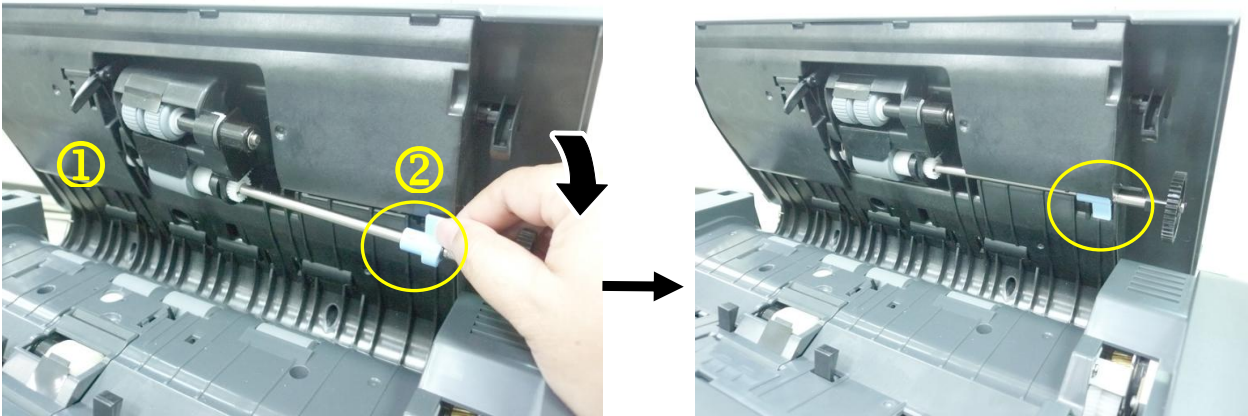

2. Закройте крышку АПД.

Замена емкости для отработанного тонера

Для замены емкости для отработанного тонера выполните следующие действия.



Важная информация!

- НЕ используйте емкость для отработанного тонера повторно.
- НЕ бросайте отработанный тонер в огонь. Тонер может взорваться.
- Старайтесь не разливать тонер. Следите за тем, чтобы тонер не попал в дыхательную систему и в глаза.

Извлечение емкости для отработанного тонера

1. Потяните за рукоятку и откройте переднюю дверцу, как показано на рисунке.



2. Сожмите верхнюю часть емкости для отработанного тонера и достаньте ее из устройства, как показано на рисунке.



3. Установите колпачок на емкость для отработанного тонера и хорошо зафиксируйте его клейкой лентой.

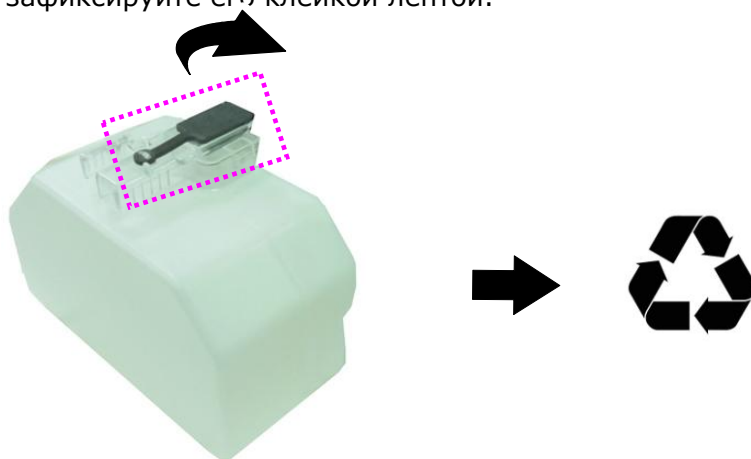

4. Поместите емкость для отработанного тонера в оригинальный пластиковый пакет, чтобы тонер не разлился.



Важная информация!

- Старайтесь не разливать тонер. Следите за тем, чтобы тонер не попал в дыхательную систему и в глаза.
- Отработанный тонер опасен для окружающей среды и для здоровья человека, поэтому следует поместить емкость для отработанного тонера в пластиковый пакет и в оригинальную упаковку от картриджа с тонером, а затем отнести уполномоченному дистрибьютору или в сервисный центр.



Установка новой емкости для отработанного тонера

1. Откройте колпачок.



2. Возьмите емкость для отработанного тонера за рукоятку и установите в исходное место. В случае успешной установки вы услышите «щелчок».

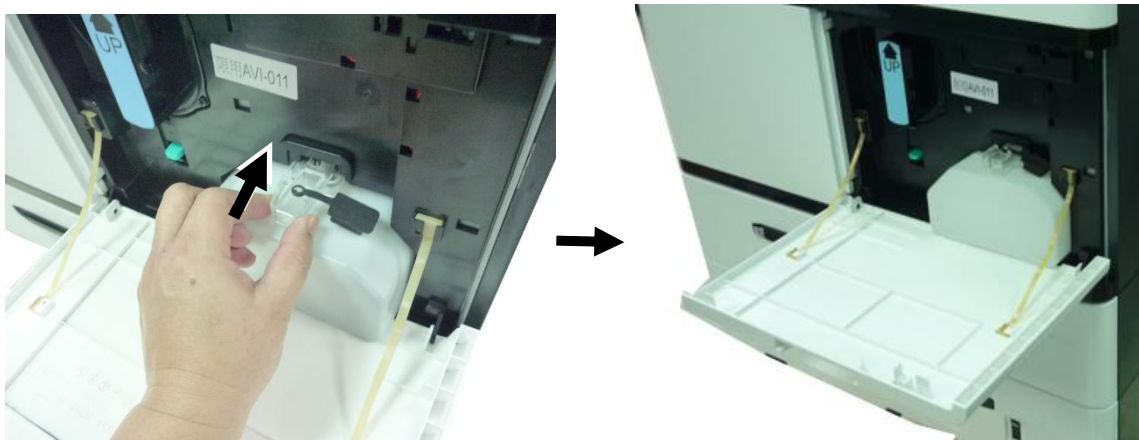

3. Закройте переднюю крышку, как показано на рисунке.



Замена роликов лотка для бумаги

Примерно после выполнения 200 000 копий или отпечатков ролик изнашивается, и могут возникнуть трудности при подаче бумаги. В таком случае замените ролик на новый. Для этого выполните следующие действия.

Порядок извлечения

1. Поднимите лоток для бумаги спереди и извлеките его из устройства. Найдите подающий ролик, как показано на рисунке.



2. Нажмите на крышку роликов спереди и откройте ее. Поднимите и извлеките подающий ролик.



Подающий ролик

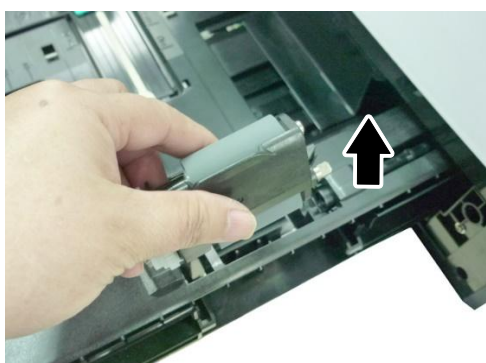

-
- 3.** Нажмите на реверсивный ролик с двух сторон и извлеките его из устройства.

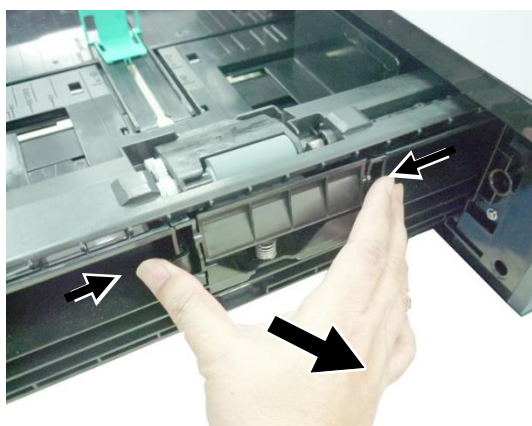

Порядок установки

1. Вставьте подающий ролик вертикально в то место, где он находился раньше.

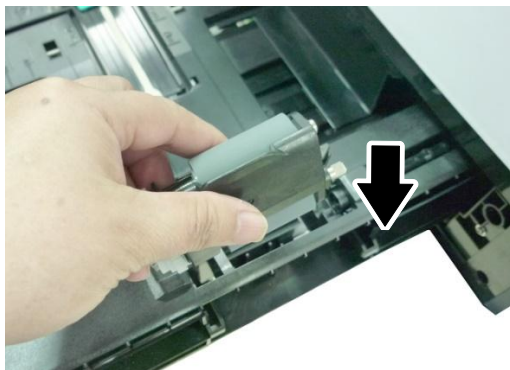

2. Закройте крышку роликов, как показано на рисунке.

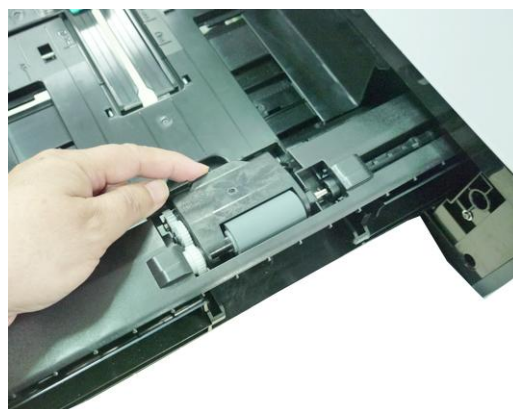

3. Возьмитесь за блок реверсивного ролика с двух сторон и вставьте его в то место, где он находился раньше, как показано на рисунке.

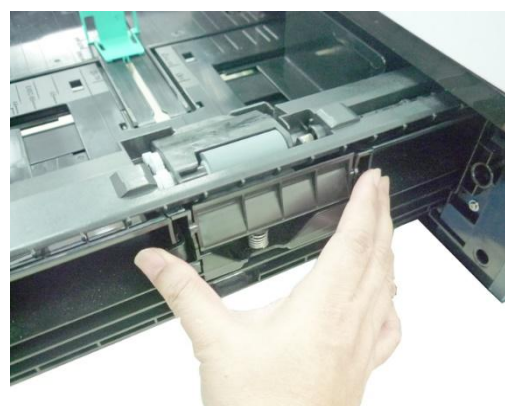
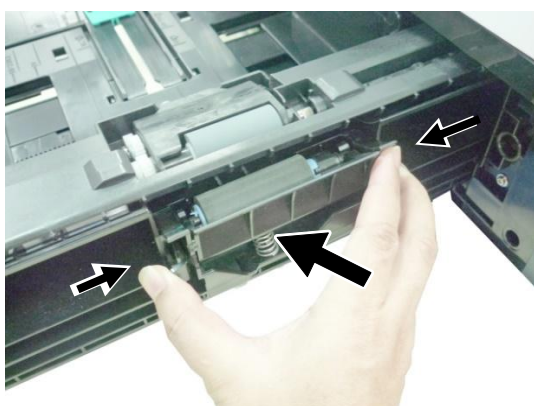

Замена роликов лотка для ручной подачи и подложки

Примерно после выполнения 200 000 копий или отпечатков ролик изнашивается, и могут возникнуть трудности при подаче бумаги. В таком случае замените ролик на новый. Для этого выполните следующие действия.

Порядок извлечения

1. Опустите лоток для ручной подачи.



4. Нажмите на выступ на конце ролика, как показано на рисунке.



Порядок установки

Установите левый конец ролика в отверстие слева, а правый конец - в отверстие справа. Выемка на правом конце должна совпадать с выступом, как показано ниже.

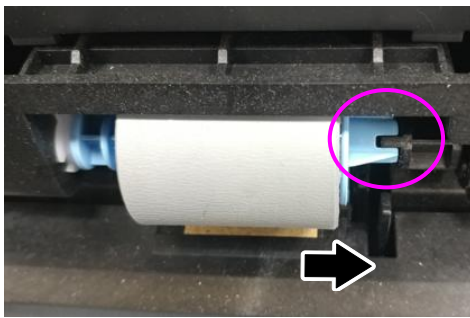
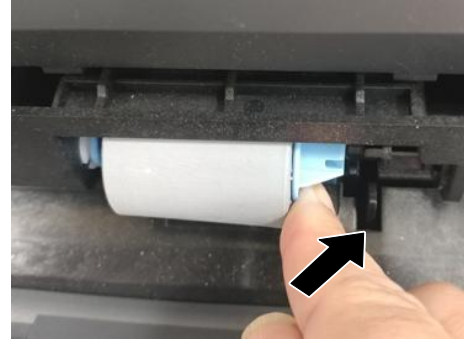
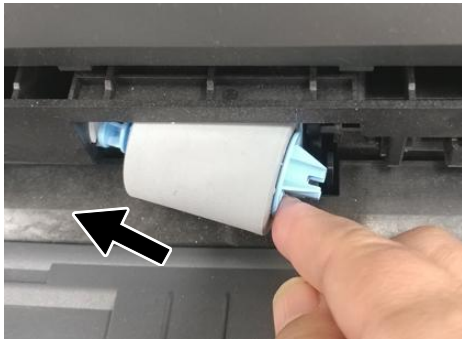

Замена барабана

Порядок извлечения

1. Отключите питание и отсоедините шнур питания. Подождите 10 минут, пока устройство остынет.



2. Возьмите барабан за рукоятку и извлеките его из устройства, как показано на рисунке.

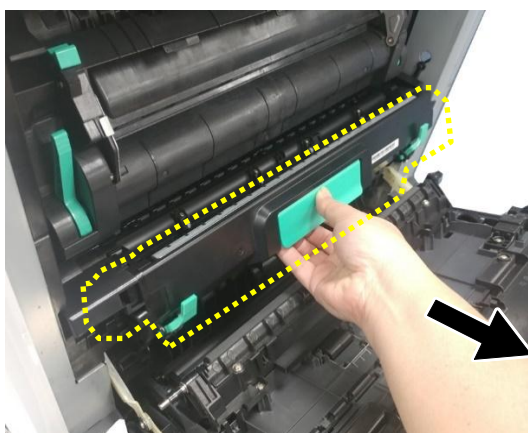

Порядок сборки:

1. Снимите пластиковый пакет, ленту и опустите рычаги, чтобы извлечь защитную пленку.

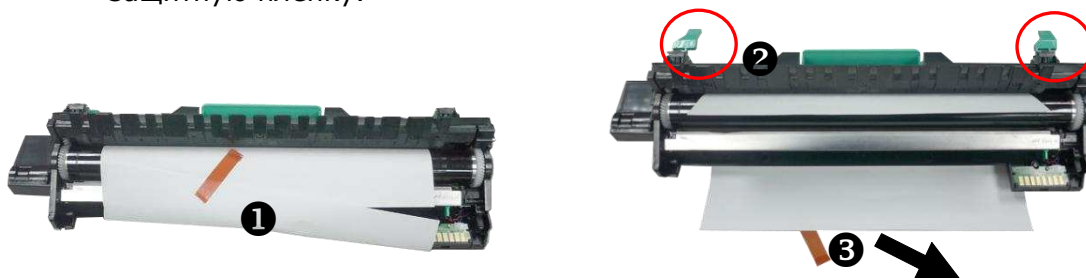

2. Поднимите рычаги с обеих сторон.

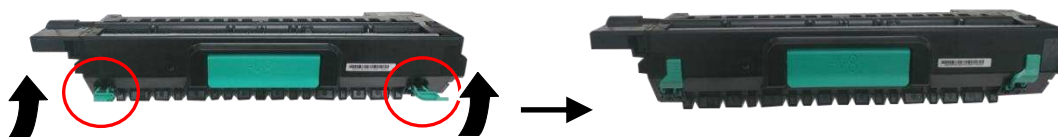
**Важная информация!**

- Чтобы не повредить барабан, перед установкой снимите с него защитные прокладки. Не держите барабан на свету.
- Отнесите старый барабан в утвержденный центр утилизации.

3. Держась за рукоятку барабана, вставьте его горизонтально в отверстие в верхней части опорной рамы, как показано на рисунке.

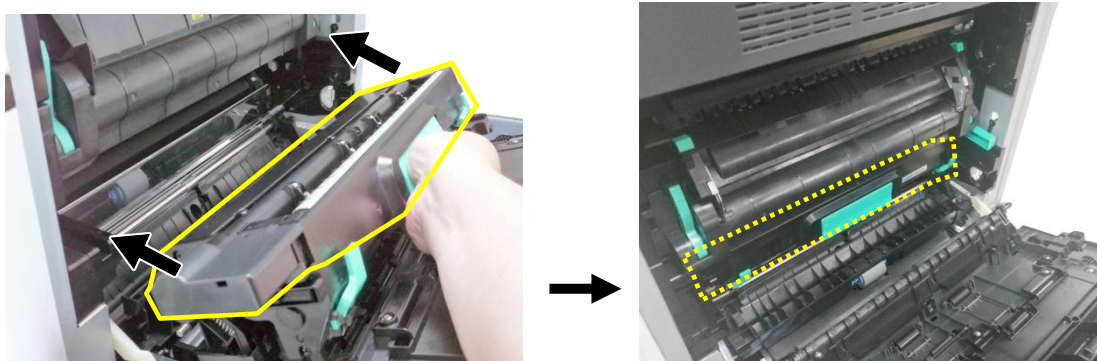

4. Закройте боковую дверцу и лоток для ручной подачи, как показано на рисунке.



Замена блока проявки

Для замены блока проявки выполните следующие действия.

Порядок извлечения:

1. Выключите устройство и дождитесь, пока оно остынет.
2. Опустите рукоятку и откройте боковую дверцу, как показано на рисунке.

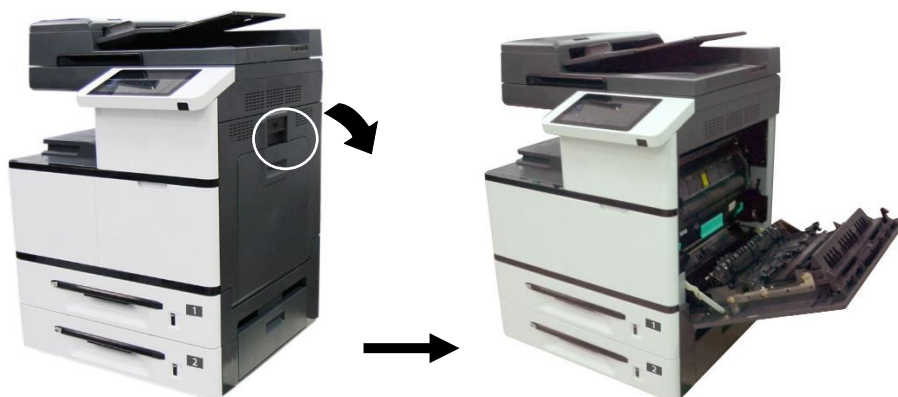

3. Возьмите барабан за рукоятку и извлеките из устройства.

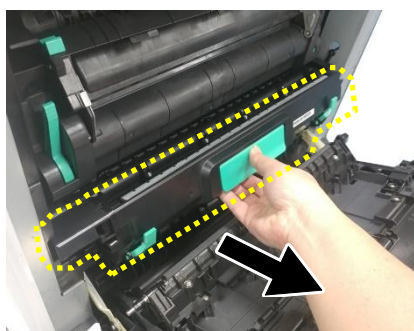

4. Откройте защелку направляющей для бумаги по часовой стрелке ❶ и нажмите на нее ❷, чтобы зафиксировать направляющую для бумаги.

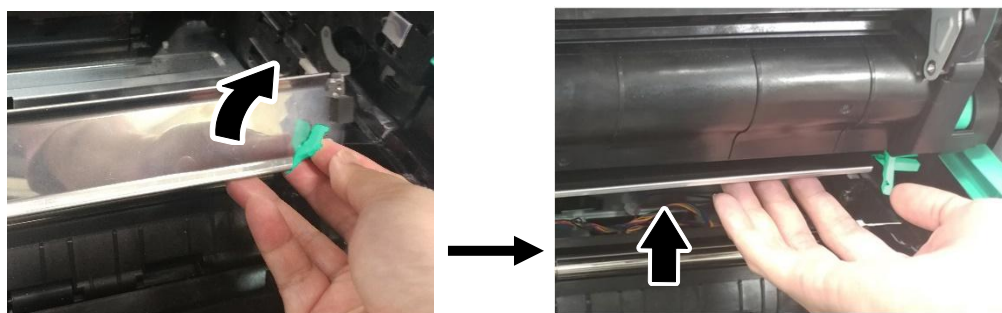

5. Возьмитесь за рукоятки блока проявки и аккуратно извлеките его из устройства, как показано на рисунке.



Уведомление о возврате отработанного блока проявки!

Вставьте защитную пленку с оригинальной упаковки в ролик блока проявки и заклейте лентой ①, вставьте штырек в специальное отверстие ②, вставьте губку ④ в отверстие для выхода тонера и приклейте ленту ③ к губке для защиты от вибрации в процессе транспортировки. Затем поместите блок проявки в оригинальный пластиковый пакет и коробку с пенопластовыми прокладками и отправьте изготовителю.

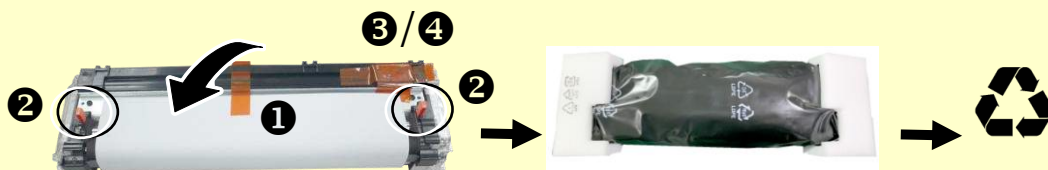

Порядок сборки:

1. Уберите пластиковый пакет и защитную упаковку, включая защитную пленку ①, заглушки ②, ленты ③ и губку ④ из отверстия для выхода тонера.

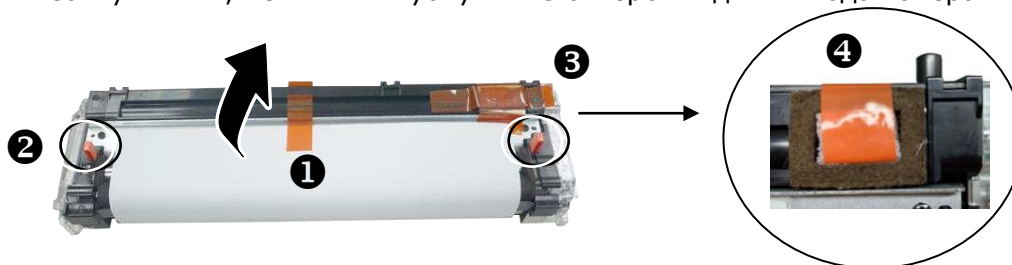

Важная информация!

Во избежание дефектов изображения не снимайте прозрачную пластиковую защитную крышку с поверхности блока проявки, как показано на рисунке.

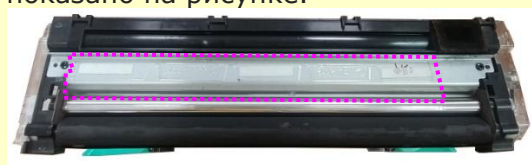

2. Разверните рукоятки блока проявки и возьмитесь за них обеими руками, как показано на следующем рисунке.



3. Держась за рукоятки обеими руками, установите передний край блока проявки поверх рельсовых направляющих с обеих сторон ① и аккуратно задвиньте блок проявки в устройство по рельсовым направляющим ②. Сложите рукоятки и выровняйте их с поверхностью блока проявки, как показано ниже ③.

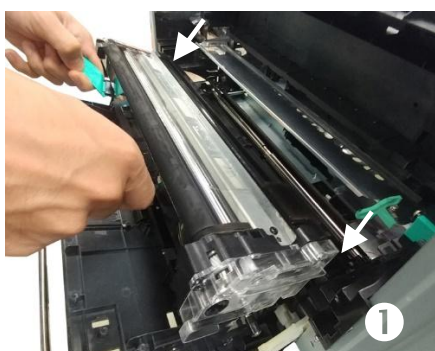

4. Поверните защелку направляющей для бумаги против часовой стрелки, чтобы вернуть ее в исходное положение.

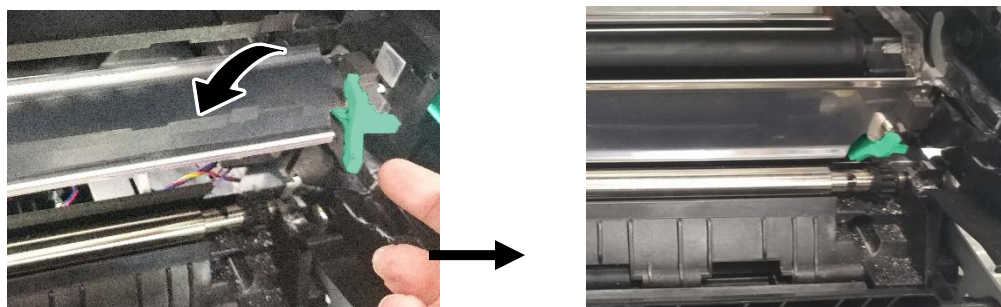

5. Возьмите барабан за рукоятку и вставьте его в устройство, как показано на рисунке.

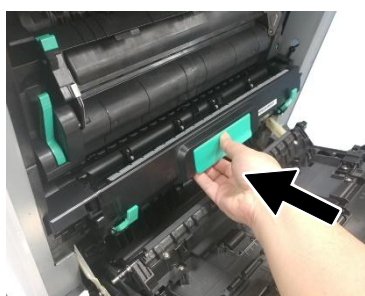

6. Закройте боковую дверцу и крышку лотка для ручной подачи, как показано на рисунке.



Замена термоблока

Порядок извлечения



Важная информация.

Не трогайте внутренние детали устройства сразу после завершения его работы, так как они сильно нагреваются. Для замены термоблока сначала выключите устройство и дождитесь, пока оно остынет.

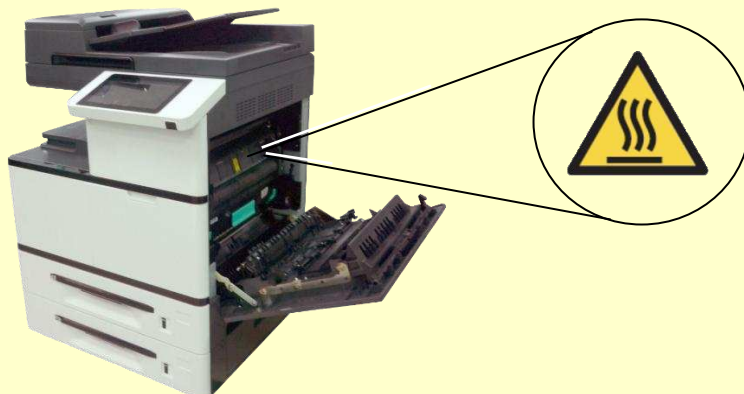

1. Выключите устройство и дождитесь, пока оно остынет.
2. Опустите рукоятку и откройте боковую дверцу, как показано на рисунке.

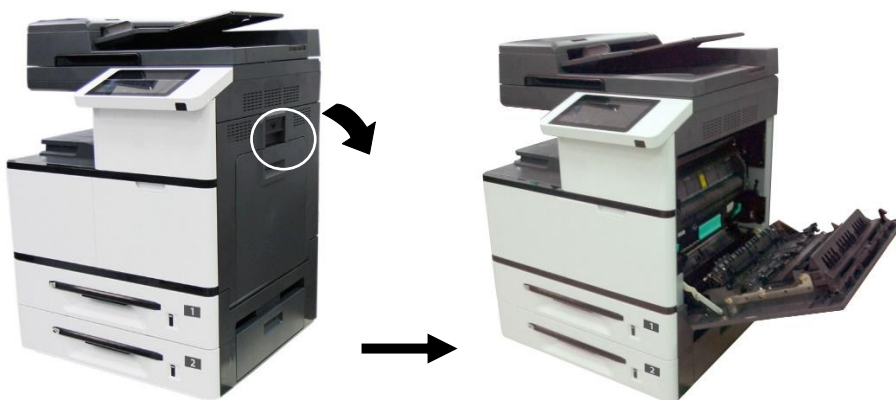

3. Опустите рукоятки с обеих сторон термоблока.



4. Опустите лапки, чтобы открыть крышку.



5. Нажмите на защелку крышки и снимите крышку, как показано ниже.

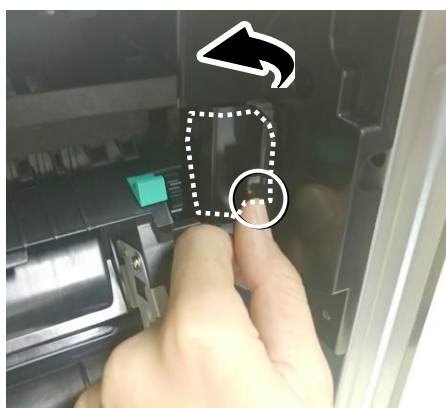

6. Отсоедините сначала красный, а затем черный провод.

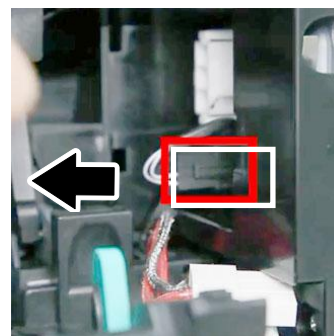
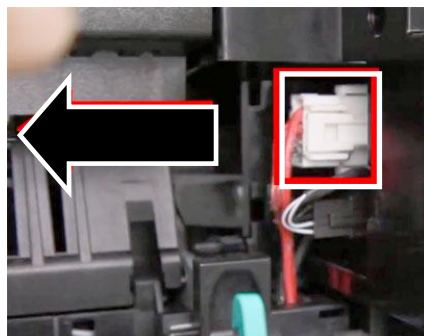

7. Закройте крышку термоблока и нажмите на синюю защелку с обеих сторон, как показано на рисунке.



8. Возьмитесь за рукоятки термоблока с двух сторон и извлеките его из устройства.

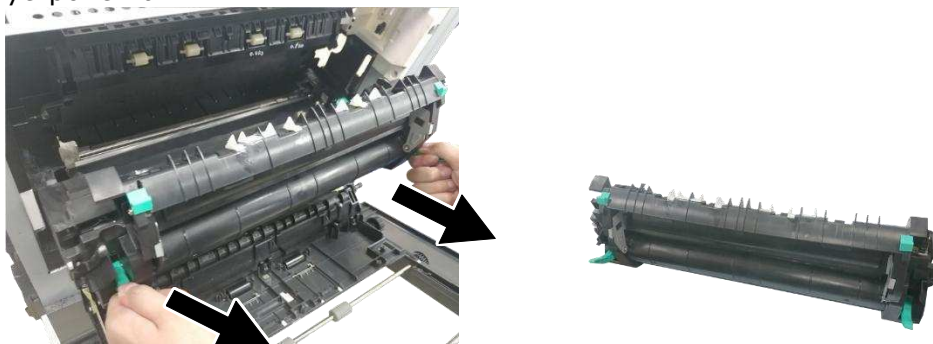

Важная информация!

Не выбрасывайте пустой картридж. Скрепите шнуры лентой, поместите в оригинальный пластиковый пакет и коробку и отправьте уполномоченному торговому представителю или в сервисный центр. Эти организации занимаются вторичной переработкой и утилизацией полученных термоблоков в соответствии с установленными нормами.



Порядок установки

1. Снимите защитную ленту с нового термоблока.



2. Переверните термоблок и найдите серийный номер (AXXXXXXXXX). Запишите его, так как он потребуется для сброса счетчика термоблока.



3. Опустите рукоятки термоблока, возьмитесь за них двумя руками и установите термоблок в исходное место внутри устройства.

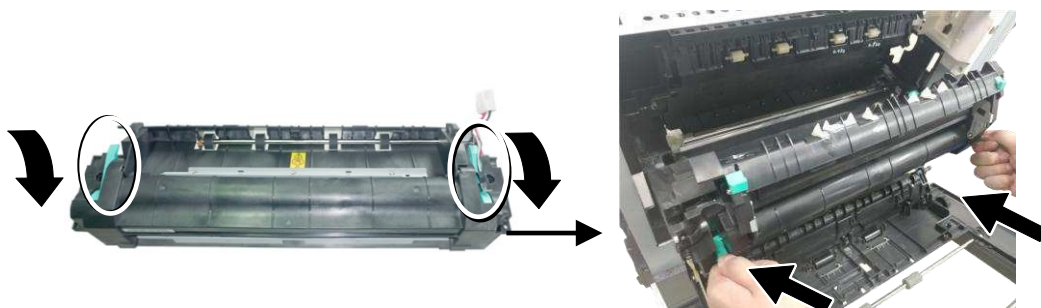

4. Нажмите на защелки с двух сторон в направлении, показанном на рисунке.



5. Опустите крышку термоблока.

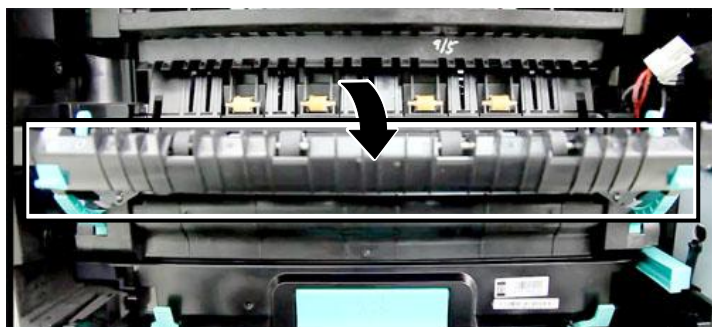

6. Подключите сначала черный, а затем красный провод. Закройте крышку кабельного отсека.

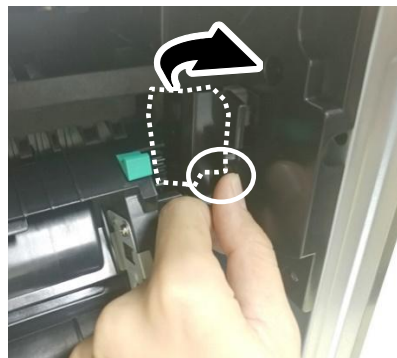
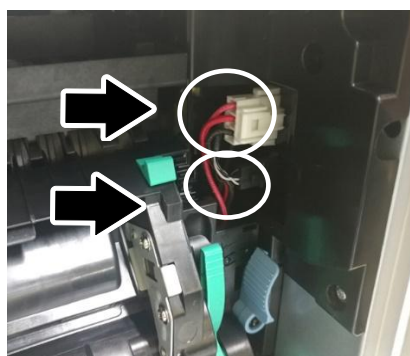

-
- 7.** Закройте крышку термоблока.

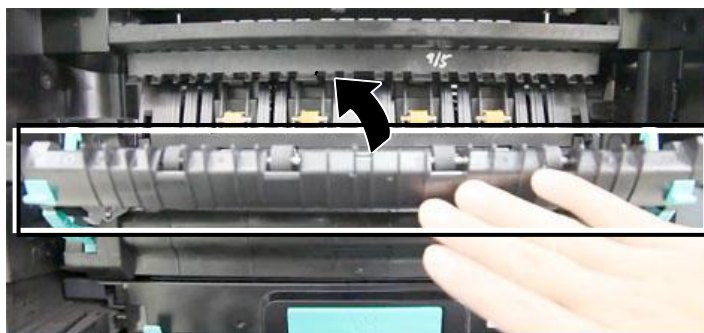

- 8.** Поднимите рукоятки с обеих сторон.



- 9.** Закройте боковую дверцу и лоток для ручной подачи, как показано на рисунке.



- 10.** Нажмите на кнопку питания, чтобы включить устройство.

11. Сбросьте счетчик термоблока на веб-странице устройства, как описано ниже.

- 1). Подключите устройство к сети кабелем Ethernet.
- 2). Откройте браузер и введите IP-адрес устройства в адресной строке URL. Нажмите ОК, после этого отобразится веб-страница устройства.



- 3). Нажмите на кнопку [Properties (Свойства)], а затем [Reset Fuser Count (Сбросить счетчик термоблока)]. Введите серийный номер термоблока и нажмите [Apply (Применить)]. Наконец, введите пароль администратора для сброса счетчика термоблока.

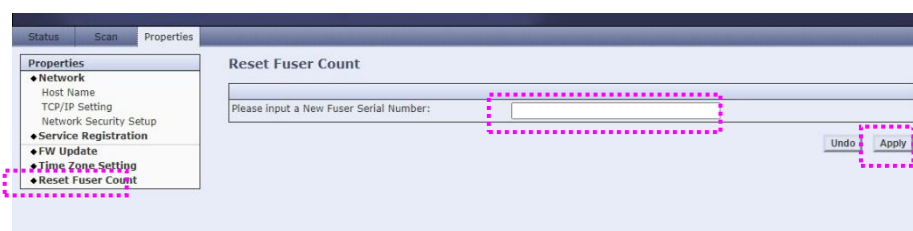

9. Устранение неполадок

Контроль за состоянием принтера с помощью утилиты Printer Status Monitor (Монитор состояния принтера)

Printer Status Monitor (Монитор состояния принтера) позволяет следить за состоянием принтера, получать информацию о расходных материалах и оповещения об ошибках принтера.

Утилита Printer Status Monitor (Монитор состояния принтера) доступна, если принтер подключен напрямую к хост-компьютеру через сетевой порт или USB порт.

Printer Status Monitor (Монитор состояния принтера) устанавливается при установке драйвера принтера, как описано в предыдущем разделе.

Вызов утилиты Printer Status Monitor (Монитор состояния принтера)

Дважды щелкните значок **Printer Status Monitor (Монитор состояния принтера)** в панели задач. Откроется показанное ниже окно состояния принтера.

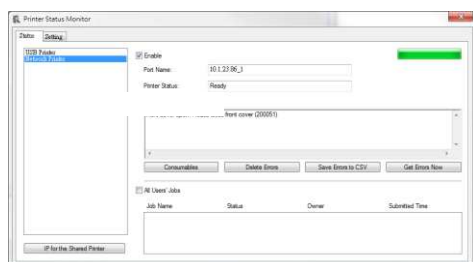

Окно состояния принтера

Получение сведений о состоянии принтера

С помощью диалогового окна Printer Status Monitor (Монитор состояния принтера) можно следить за состоянием монитора и получать информацию о расходных материалах.

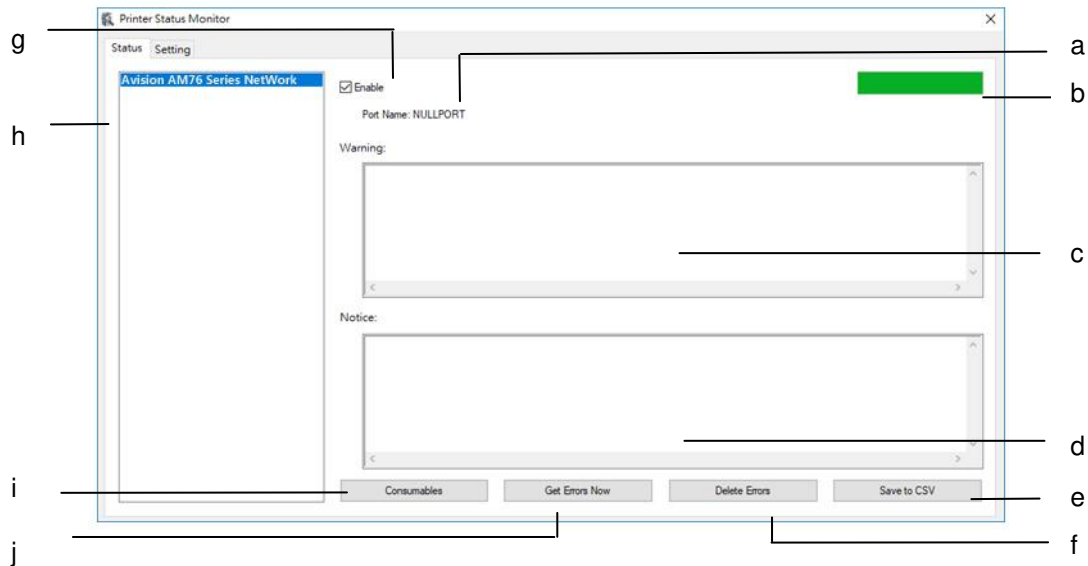

a Имя порта	Имя порта для указанного принтера.
b Индикатор выполнения	Индикатор выполнения для доступа к актуальным данным указанного принтера.
c Текстовое поле	Показать предупреждающее сообщение.
d Текстовое поле	Показать уведомление.
e Сохранение ошибок в файл CSV	Сохранение сообщений об ошибках в файле CSV.
f Удаление ошибок	Удаление всех сообщений об ошибках.
g Активировать	Поставьте флажок, чтобы открыть доступ к состоянию указанного принтера.
h Принтер	Отображение подключенных принтеров.
i Расходные материалы	Нажмите для отображения информации о лотке для бумаги и расходных материалах, включая барабан (EP) и тонер.
j Получить ошибки сейчас	Обновите состояние принтера.

Настройка параметров мониторинга

Чтобы настроить определенные параметры мониторинга, нажмите на вкладку Setting (Настройка) в окне Avison Status Monitor (Монитор состояния Avison).

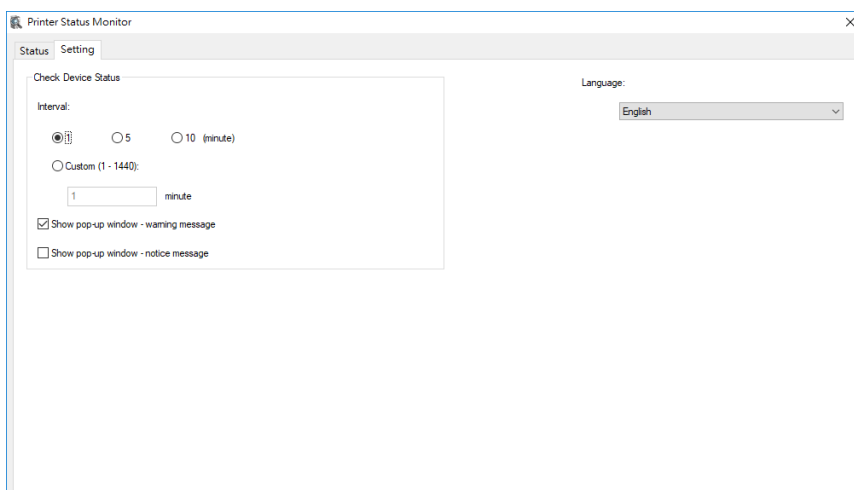

Язык	Отображение языка, используемого в окне.
Оповещение о состоянии	
Время обновления	Определите интервал обновления состояния ошибок принтера. Варианты: 1, 5, 10 (минут), Особый (1 ~ 86400) секунд
Показать всплывающее окно – предупреждающее сообщение	Установите флажок, чтобы автоматически отображать предупреждающее сообщение во всплывающем окне на панели задач.
Показать всплывающее окно – сообщение-уведомление	Установите флажок, чтобы автоматически отображать уведомление во всплывающем окне на панели задач.

Работа с предупреждениями или сообщениями об ошибках

Если во время работы возникает проблема, на ЖК-дисплее отображается предупреждение или сообщение об ошибке. При этом светодиод Error (Ошибка) будет мигать или постоянно гореть. Чтобы устранить проблему, следуйте инструкциям на экране или руководствуйтесь следующей таблицей для получения более подробной информации.

Предупреждения

Коды ошибок	Возможные причины	Решение
200030	Тонер не установлен или не обнаружен. Возможная причина неисправности: неисправность датчика на картридже тонера.	Установите картридж
200031	Закончился тонер	Замените картридж тонера на новый. (См. Главу 8 «Замена расходных материалов»)
200032	Осталось менее 10% тонера. Устройство может выполнять печать и копирование с одновременным понижением качества	
200033	Картридж для отработанного тонера не установлен или не обнаружен.	Установите картридж отработанного тонера (См. Главу 8 «Замена расходных материалов»)
200034	Картридж для отработанного тонера полон	Замените заполненный картридж тонера. (См. Главу 8 «Замена расходных материалов»)
200035	Картридж для отработанного тонера практически полон	
200036	Ошибка картриджа тонера (несоответствующий серийный номер)	Замените картридж тонера на оригинальный от официального производителя

200040	Датчик барабана не работает. Поскольку тонер перестанет заливаться в блок барабана, соответственно в блоке барабана будет меньше тонера и качество печати ухудшится.	1. Перезагрузите систему 2. Если проблема не устранена – замените датчик
200041	Отсутствует блок проявителя	Установите блок проявителя
200042	Закончился срок службы блока проявителя	Замените блок проявителя
200043	Срок службы блока проявителя на исходе (остается менее 10%)	Закажите новый блок проявителя
200044	Неверный блок проявителя	Закажите оригинальный блок проявителя от официального производителя
200141	Отсутствует блок барабана	Установите блок барабана
200142	Закончился срок службы блока барабана	Замените блок барабана
200143	Срок службы блока барабана на исходе (остается менее 10%)	Замените блок барабана
200144	Неверный блок барабана (несоответствующий серийный номер)	Закажите оригинальный блок барабана от официального производителя и выполните замену
201611	Тонер пуст: датчик уровня тонера всегда выключен.	Замените датчик уровня тонера
201619	Закончился срок службы блока термозакрепления изображения	Обратитесь в сервисную службу для заказа и замены блока термозакрепления изображения (См. Главу 8 «Замена расходных материалов»)
201620	Срок службы блока термозакрепления изображения на исходе (остается менее 10%)	

Коды системных ошибок

Коды ошибок	Возможные причины	Решение
200000	Множественная подача документов	Откройте боковую дверцу, очистите бумагу, отрегулируйте размер и положение бумаги. Возможные причины: 1. Фактическая длина бумаги в лотке подачи превышает указанную длину бумаги для печати. 2. Если проблема не устраняется, обратитесь в сервисный центр, чтобы проверить подающий ролик и заменить датчик.
200050	Открыта боковая дверца	Закройте боковую дверцу
200051	Открыта передняя крышка	Закройте переднюю крышку
200052	Открыта крышка лотка 2	Закройте крышку лотка 2
200053	Открыта крышка лотка 3	Закройте крышку лотка 3
200060	Ошибка лотка 1	Откройте и снова закройте лоток
200061	Ошибка лотка 2	
200062	Ошибка лотка 3	
200063	Ошибка лотка 4	
200070	Открыт лоток 1	Закройте лоток правильно
200071	Открыт лоток 2	
200072	Открыт лоток 3	
200073	Открыт лоток 4	
200080	Лоток ручной подачи пуст	Закончилась бумага в одном из лотков подачи. Загрузите бумагу в пустой лоток.
200081	Лоток 1 пуст	
200082	Лоток 2 пуст	
200083	Лоток 3 пуст	
200084	Лоток 4 пуст	
200090	Вышел из строя кулер 1 (кулер блока термозакрепления изображения)	При остановке или снижении скорости вращения одного из кулеров обратитесь в сервисную службу для заказа нового кулера и выполнения замены.
200091	Вышел из строя кулер 2 (кулер основной платы)	
200092	Вышел из строя кулер 3 (кулер фотобарабана)	

Ошибки сканера

Коды ошибок	Возможные причины	Решение
000001	Двигатель сканера поврежден или работает некорректно	Замените двигатель
000002	Ошибка лампы сканера (АПД)	Лампа системы непрерывной подачи чернил (CIS) АПД повреждена или не горит. Замените CIS
000113	Ошибка сканера. Произошла ошибка детали сканера.	Перезапустите МФУ или замените неисправные детали сканера.
002007	Ошибка лампы (планшетного стекла)	Лампа системы непрерывной подачи чернил (CIS) планшетного стекла повреждена или не горит. Замените CIS планшетного стекла
002008	Сканер заблокирован	Переместите выключатель блокировки возле стеклянной пластины в положение «разблокировано».
002013	Замятие бумаги в АПД при сканировании	1. Откройте крышку АПД. 2. Удалите замятую бумагу. 3. Закройте крышку АПД.
002014	Открыта крышка АПД	Закройте крышку АПД
100000	Превышено количество заданий	Когда число заданий, находящихся в ожидании достигает 100, возникает ошибка. Удалите несколько заданий, чтобы общее количество заданий было менее 100.
100011	Ошибка МФУ	При загрузке МФУ происходит сбой запуска сканера и механизма принтера. Перезагрузите МФУ.
200001	Не подходящая бумага	В лотке не найдена бумага подходящего размера в процессе печати или копирования. Замените бумагу в лотке на бумагу верного размера.
300380	Ошибка печати. Размер PDF файла превышает 32 МБ.	Печать / перепечатка файла PDF размером более 32 МБ не допускается. Уменьшите количество страниц в файле PDF.

600320	Нет бумаги. Задание отменено	Закончилась бумага в лотках подачи. Загрузите бумагу в лотки.
600330	Не подходящая бумага	В лотке не найдена бумага подходящего размера в процессе печати или копирования. Замените бумагу в лотке на бумагу верного размера.
600340	Формат бумаги не поддерживается	При печати демонстрационной страницы в лоток 1 загружена бумага не соответствующая формату А4. Поместите бумагу формата А4 в лоток 1.
600350	Количество записей в адресной книги превышает предельный размер	Удалите некоторые контакты в адресной книге, чтобы общее количество контактов не превышало 500.
600360	Количество групп превышает предельный размер	Удалите некоторые группы в адресной книге, чтобы общее количество групп не превышало 10.
600680	Количество получателей превышает предельный размер	Удалите адреса некоторых получателей электронной почты в адресной книге, чтобы их общее количество не превышало 20.

Удаление предупреждений и сообщений об ошибках

Если в процессе работы возникает неполадка, на ЖК-панель выводится предупреждение или сообщение о ошибке. Кроме того, светодиодный индикатор ошибки будет мигать или светиться, указывая на состояние предупреждения или ошибки. Чтобы устранить неполадку, следуйте экранным инструкциям или см. подробную информацию в приведенной ниже таблице.

Ошибки замятия бумаги

При появлении ошибки замятия бумаги проверьте положения замятия, указанные в сообщении, чтобы удалить ошибку замятия.



Примечание об извлечении замявшейся бумаги:

1. Как показано на следующем рисунке, аккуратно извлеките бумагу, держась за ее края обеими руками, в направлении, указанном стрелкой. В случае принудительного извлечения бумаги в других направлениях (вверх, вправо или влево) возможно повреждение устройства.

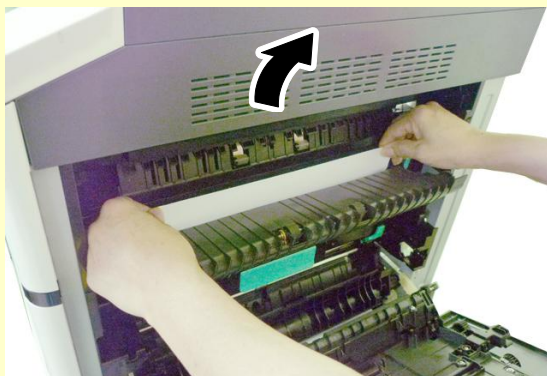

2. Проверьте, вся ли бумага извлечена. Если лист разорван, проверьте не остались ли внутри устройства обрывки, которые нужно извлечь. Оставшиеся внутри обрывки мешают при подаче бумаги и снижают качество изображения.

Области замятия бумаги

Область А: Термоблок

Область В: Выход бумаги в лоток 1

Область С: Блок Duplex (2 стороны)

Область D: Боковая крышка лотка 2

Область E: Боковая крышка лотка 3

Область F: Барабан

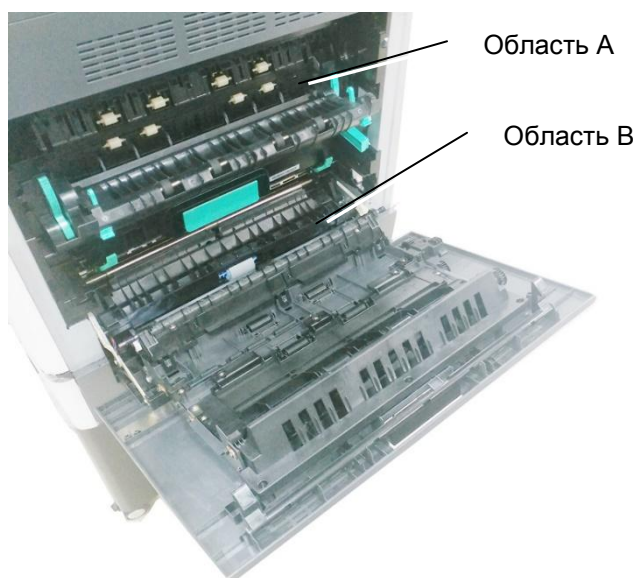

Код ошибки	Причина	Решение
200301	В лотке для ручной подачи замялась бумага	<ol style="list-style-type: none"> 1. Извлеките замятую бумагу. Распушите бумагу и снова загрузите в лоток для ручной подачи. 2. Если неполадка не устранена, очистите подающий ролик в лотке для ручной подачи.
		

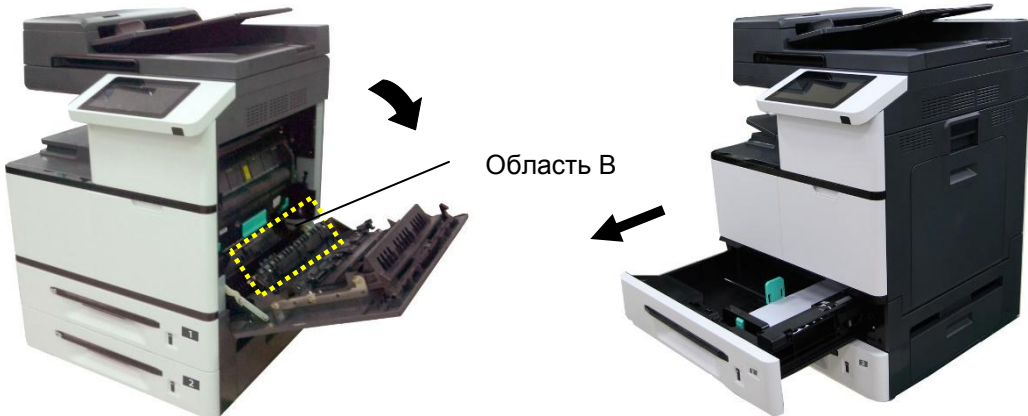
Код ошибки	Причина	Решение
200302	Замялась бумага в лотке 1	<ol style="list-style-type: none"> 1. Откройте боковую дверцу. 2. Проверьте, нет ли замятой бумаги в месте выхода бумаги в лоток 1 (Область В). Если имеется замятие, извлеките бумагу. 3. Откройте лоток 1 и извлеките замятую бумагу. 4. Закройте лоток 1 и боковую дверцу.
		

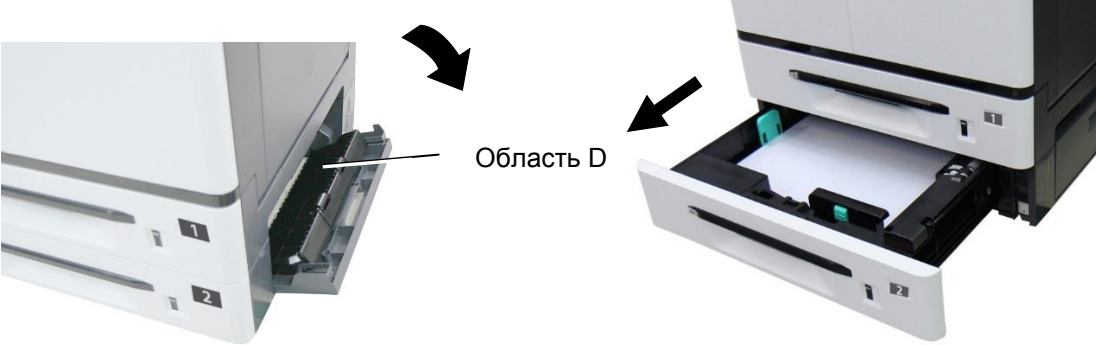
Код ошибки	Причина	Решение
200303	Замялась бумага в лотке 2	<ol style="list-style-type: none">1. Откройте боковую дверцу лотка 2, как показано на рисунке.2. Если имеется бумага в области D (выход бумаги в лоток 2), извлеките ее.3. Откройте лоток 2 и извлеките из него остатки бумаги.4. Закройте лоток 2 и боковую дверцу лотка 2.
		

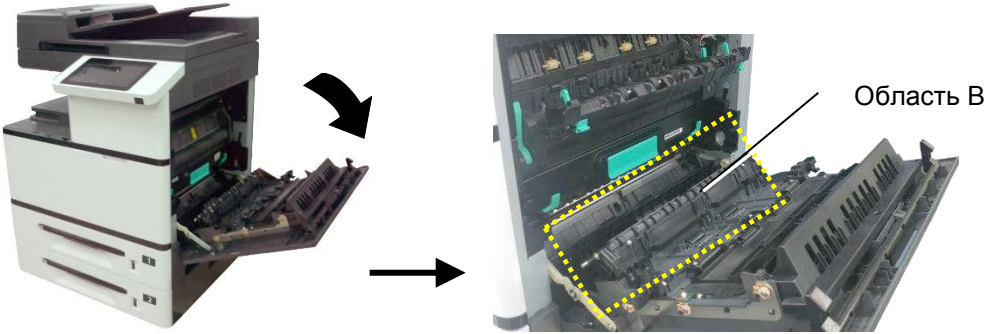
Код ошибки	Причина	Решение
200306	Замаялась бумага у датчика выравнивания.	<ol style="list-style-type: none"> 1. Откройте боковую дверцу. 2. Если имеется бумага в области В (выход бумаги в лоток 1), извлеките ее. Старайтесь не прикасаться к местам, отмеченным как горячие. 3. Закройте боковую дверцу.
		

Код ошибки	Причина	Решение
200309	Замятие бумаги в датчике выхода бумаги термоблока.	<ol style="list-style-type: none"> 1. Выключите устройство и подождите несколько минут, пока оно остынет. Откройте боковую дверцу. 2. Проверьте область А (область термоблока) и извлеките бумагу. Внимание! В термоблоке высокая температура. 3. Закройте крышку термоблока и боковую дверцу.
		

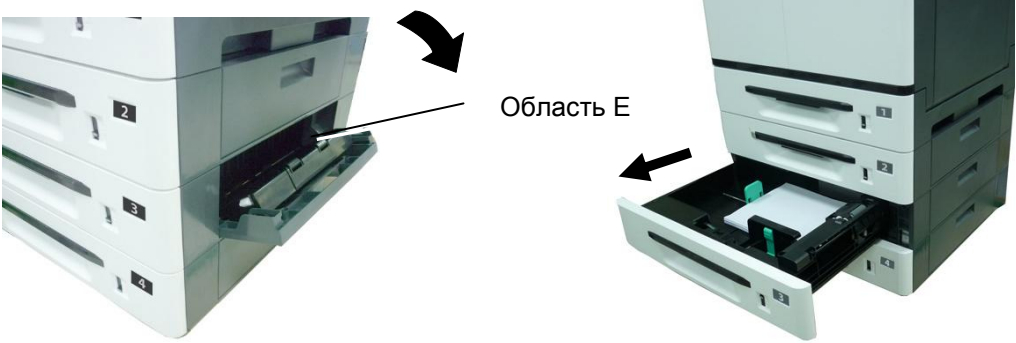
Код ошибки	Причина	Решение
200317	Замялась бумага в лотке 3	<ol style="list-style-type: none"> 1. Откройте боковую дверцу лотков 3 и 4. 2. Если бумага замялась на выходе в лоток 3, немного потяните за нее и извлеките. 3. Если на выходе в лоток 3 нет бумаги, откройте лоток 3 и извлеките бумагу. Затем закройте лоток 3. 4. Закройте боковую дверцу лотков 3 и 4.
		

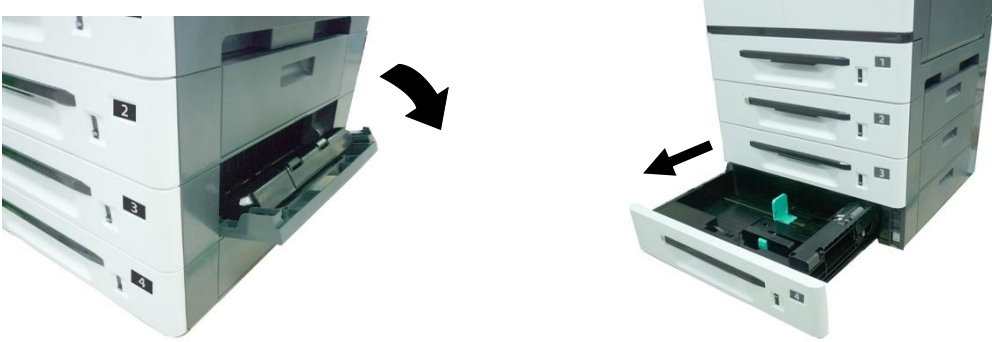
Код ошибки	Причина	Решение
200318	Замялась бумага в лотке 4	<ol style="list-style-type: none"> 1. Откройте боковую дверцу лотков 3 и 4. 2. Если бумага замялась на выходе в лоток 3, немного потяните за нее и извлеките. 3. Если на выходе в лоток 3 нет бумаги, откройте лоток 3 и извлеките бумагу. Затем закройте лоток 3. 4. Закройте боковую дверцу лотков 3 и 4.
		

Код ошибки	Причина	Решение
200340	Замялась бумага у датчика лотка 1	1. Откройте боковую дверцу. 2. Если имеется бумага в области В (выход бумаги в лоток 1), извлеките ее. Область, прилегающая к термоблоку, сильно нагревается. Не прикасайтесь к этим областям. 3. Закройте боковую дверцу.
200341	Замялась бумага между датчиками лотка 1 и выравнивания	Выполните указанные выше действия

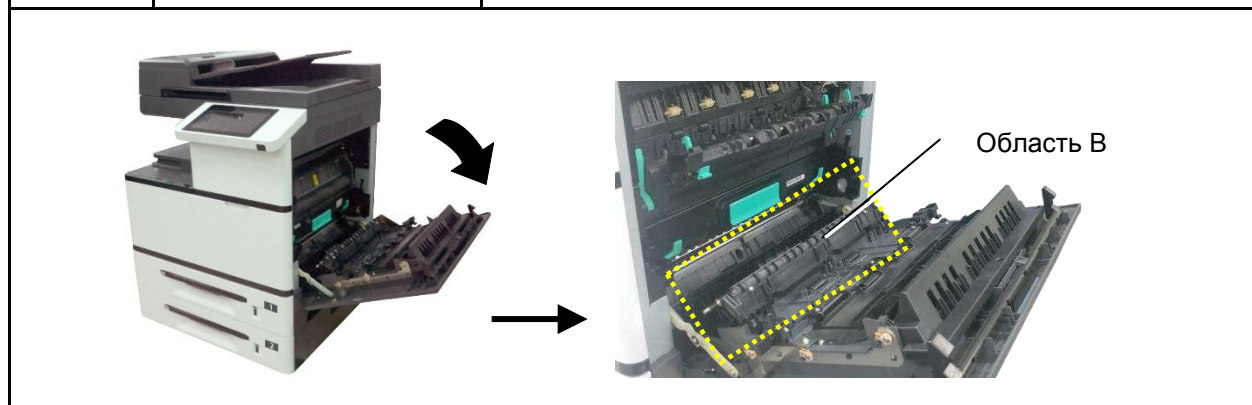

Код ошибки	Причина	Решение
200342	Замялась бумага в лотке 2	<ol style="list-style-type: none">1. Откройте боковую дверцу.2. Если бумага замялась на выходе в лоток 2, вытащите ее немного и извлеките.3. Если на выходе в лоток 2 нет бумаги, вытащите лоток 2 и извлеките бумагу.4. Закройте боковую дверцу и лоток 2.
200343	Замялась бумага между датчиками лотка 1 и лотка 2	Выполните указанные выше действия



Код ошибки	Причина	Решение
200344	Замялась бумага у датчика лотка 3	<ol style="list-style-type: none"> 1. Откройте боковую дверцу лотка 2. 2. Если бумага замаялась в области D (выход бумаги в лоток 2), вытащите ее и извлеките. 3. Если бумага отсутствует, вытащите лоток 3 и извлеките всю бумагу. 4. Закройте боковую дверцу лотка 2.
200345	Замялась бумага между датчиками лотка 2 и лотка 3	Выполните указанные выше действия



Код ошибки	Причина	Решение
200346	Замялась бумага у датчика лотка 4	<ol style="list-style-type: none"> 1. Откройте боковую дверцу лотка 3. 2. Если бумага замаялась в области E (выход бумаги в лоток 3), вытащите ее и извлеките. 3. Если бумага отсутствует, откройте лоток 3, чтобы проверить и извлечь бумагу. 4. Закройте боковую дверцу лотка 3 и лоток 3.
200347	Замялась бумага между датчиками лотка 3 и лотка 4	Выполните указанные выше действия

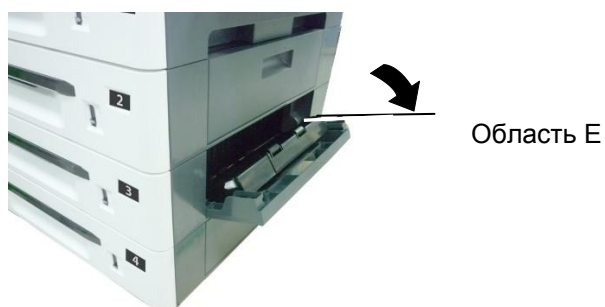

Код ошибки	Причина	Решение
200348	Замялась бумага в блоке Duplex (2 стороны)	<ol style="list-style-type: none"> 1. Откройте боковую дверцу блока Duplex (2 стороны). 2. Если бумага замялась в области С (блок Duplex (2 стороны)), аккуратно вытащите и извлеките бумагу. 3. Если неполадки возникают вновь, очистите ролики захвата бумаги в блоке Duplex (2 стороны).
		

Код ошибки	Причина	Решение
200349	Замялась бумага у датчика Duplex (2 стороны) и датчика выравнивания	<ol style="list-style-type: none"> 1. Откройте боковую дверцу блока Duplex (2 стороны). 2. Если бумага замялась в области В и области С (выход в лоток 1, блок Duplex (2 стороны)), извлеките бумагу. Старайтесь не прикасаться к местам, отмеченным как горячие. 2. Если неполадки возникают вновь, очистите ролик захвата бумаги в блоке Duplex (2 стороны).
		

Код ошибки	Причина	Решение
200351	Замятие бумаги между датчиком термоблока и датчиком двусторонней печати	<ol style="list-style-type: none"> 1. Откройте боковую дверцу блока Duplex (2 стороны). 2. Если бумага замялась в области С (блок Duplex (2 стороны)), аккуратно вытащите и извлеките бумагу. 3. Если неполадки возникают вновь, очистите ролики захвата бумаги в блоке Duplex (2 стороны).
		

Код ошибки	Причина	Решение	
200352	Замятие бумаги между датчиком вырванивания и датчиком замятия в барабане	<ol style="list-style-type: none"> 1. Откройте боковую дверцу. 2. Извлеките барабан и проверьте область F. 	
200353	Замятие бумаги у датчика замятия в барабане		Извлеките бумагу. Старайтесь не прикасаться к местам, отмеченным как горячие.
200354	Замятие бумаги между датчиком замятия в барабане и датчиком вывода термоблока		3. Закройте боковую дверцу и боковую дверцу лотка для ручной подачи.
			

Как извлечь замятую бумагу из барабана

1. Откройте боковую дверцу и извлеките барабан, как показано на рисунке.

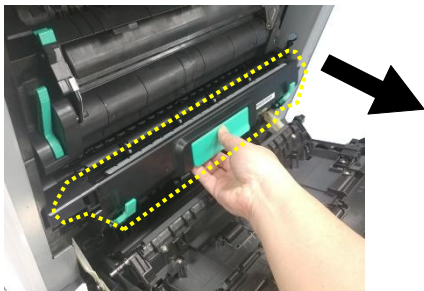

2. Высвободите ролик, нажав на рычаги с двух сторон, и аккуратно извлеките бумагу.



3. После извлечения бумаги поднимите рычаги с обеих сторон. Затем возьмитесь за рукоятку барабана и установите его горизонтально на прежнее место в принтере, как показано на рисунке.

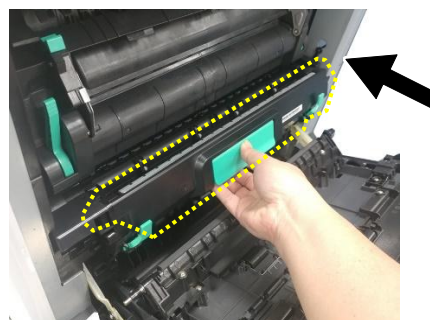

Как извлечь замятую бумагу из термоблока

1. Откройте боковую дверцу. Высвободите термоблок, нажав на два крючка с обеих сторон, как показано на рисунке.

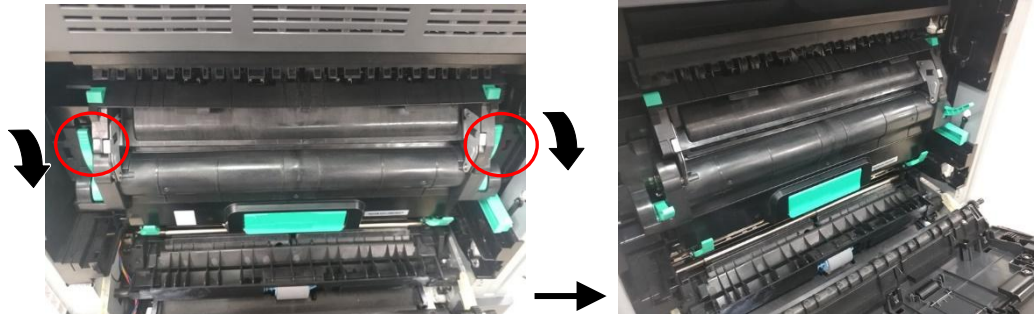

2. Откройте крышку термоблока, нажав на две лапки вверх. Аккуратно извлеките замятую бумагу.

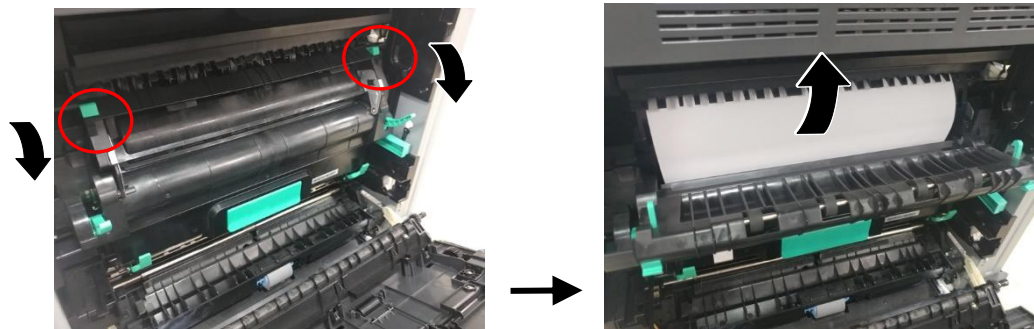

3. Извлеките замятую бумагу и закройте крышку термоблока, При этом вы услышите щелчок.

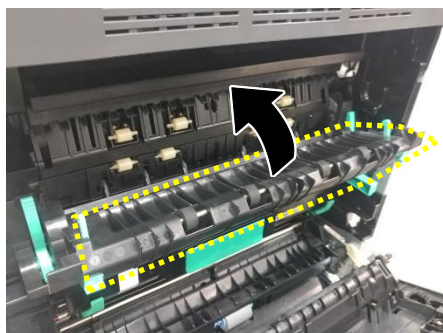

4. И, наконец, верните крючки в исходное положение, как показано на рисунке. Закройте боковую дверцу.

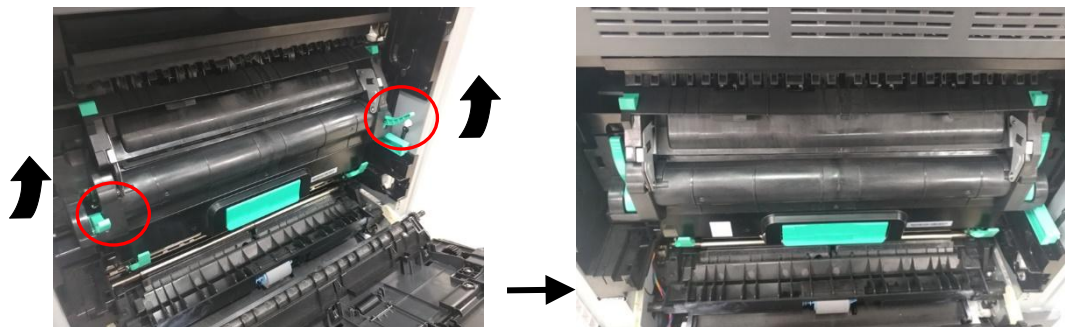

Ошибки термоблока

Код ошибки	Причина неполадок в термоблоке	Решение
201600	Лампа А3 или А4 нагрелась сверх предельно допустимого значения (210 градусов).	<ol style="list-style-type: none"> 1. Перезагрузите устройство. 2. Если код ошибки повторяется, замените термоблок.
201604	Настройка аналого-цифрового преобразования (ADC) не готова.	
201605	Аналого-цифровое преобразование (ADC) не готово: Не в начальном состоянии запрос значений ADC от ламп А3 и А4 за 500 мс завершается с ошибкой.	
201607	Разница температур между лампами А3 и А4 превышает 50 градусов.	
201612	Разница между текущей и последней температурой лампы А3 превышает 20 градусов.	
201613	Разница между текущей и последней температурой лампы А4 превышает 20 градусов.	
201614	В состоянии прогрева лампа А3 не нагревается больше чем на 5 градусов за 10 секунд, что указывает на ошибку нагрева.	
201615	В состоянии прогрева лампа А4 не нагревается больше чем на 7 градусов за 10 секунд, что указывает на ошибку нагрева.	
201616	Нагрев термоблока от состояния готовности до состояния печати выполняется дольше 20 секунд.	
201617	Нагрев термоблока от состояния прогрева до состояния готовности выполняется дольше 155 секунд.	
201618	Нагрев термоблока от состояния запуска до состояния готовности выполняется дольше 100 секунд.	
201621	Устройство определяет, что терморезистор лампы А4 не подключен.	
201624	Устройство определяет, что терморезистор лампы А3 не подключен.	

Runtime Errors

Код ошибки	Причина неполадок в термоблоке
200100	API_NVRAM_RW_TEST_FAIL, операция ввода-вывода не выполняется. Перезагрузите систему, если эта ошибка продолжает возникать.
200101	API_NVRAM_WRITE_FAIL. Операция запись не выполняется. Перезагрузите систему, если эта ошибка продолжает возникать.
200102	API_NVRAM_READ_FAIL. Операция чтение не выполняется. Перезагрузите систему, если эта ошибка продолжает возникать.
200200	Ошибка доступа к флэш-памяти. Карта памяти не распознается. Перезагрузите систему, если эта ошибка продолжает возникать.
200201	FLASH_BLOCK_ERASE_FAILED. Операция очистки памяти не выполняется. Перезагрузите систему, если эта ошибка продолжает возникать.
200202	FLASH_CHIP_ERASE_FAILED. Операция очистки чипа не выполняется. Перезагрузите систему, если эта ошибка продолжает возникать.
200203	FLASH_PROGRAM_FAILED. Операция записи на флэш-память не выполняется. Перезагрузите систему, если эта ошибка продолжает возникать.
201610	Ошибка LPH. Плоский кабель LPH установлен неправильно. Перезагрузите систему, если эта ошибка продолжает возникать. Если система не восстанавливается после перезагрузки, возможной причиной может быть неправильная установка плоского кабеля LPH. Подключите кабель.
201611	Ошибка: датчик уровня тонера. Перезагрузите систему, если эта ошибка продолжает возникать. Если система не восстанавливается после перезагрузки, возможной причиной может быть неисправность датчика уровня тонера. Замените блок проявления.
201650	Ошибка работы принтера. Перезагрузите систему, если эта ошибка продолжает возникать.
201701	MB NVRAM: Ошибка при чтении. Перезагрузите систему, если эта ошибка продолжает возникать. Если проблема не устранена, обратитесь в сервисный центр для замены основной платы графического интерфейса (GDI).

201702	MB NVRAM: Ошибка при записи. Перезагрузите систему, если эта ошибка продолжает возникать. Если проблема не устранена, обратитесь в сервисный центр для замены основной платы графического интерфейса (GDI).
201703	MB NVRAM: Функция записи работает, но подстановка приводит к ошибке чтения. Перезагрузите систему, если эта ошибка продолжает возникать. Если проблема не устранена, обратитесь в сервисный центр для замены основной платы графического интерфейса (GDI).
201704	MB NVRAM: Функции записи и чтения работают, но подстановка приводит к ошибке. Перезагрузите систему, если эта ошибка продолжает возникать. Если проблема не устранена, обратитесь в сервисный центр для замены основной платы графического интерфейса (GDI).
201711	EP NVRAM: Ошибка при чтении. Перезагрузите систему, если эта ошибка продолжает возникать. Если проблема не устранена, обратитесь в сервисный центр для замены основной платы графического интерфейса (GDI).
201712	EP NVRAM: Ошибка при записи. Перезагрузите систему, если эта ошибка продолжает возникать. Если проблема не устранена, обратитесь в сервисный центр для замены основной платы графического интерфейса (GDI).
201713	EP NVRAM: Функция записи работает, но подстановка приводит к ошибке чтения. Перезагрузите систему, если эта ошибка продолжает возникать. Если проблема не устранена, обратитесь в сервисный центр для замены основной платы графического интерфейса (GDI).
201714	EP NVRAM: Функции записи и чтения работают, но подстановка приводит к ошибке. Перезагрузите систему, если эта ошибка продолжает возникать. Если проблема не устранена, обратитесь в сервисный центр для замены основной платы графического интерфейса (GDI).
201721	Toner NVRAM: ошибка при чтении. Перезагрузите систему, если эта ошибка продолжает возникать. Если проблема не устранена, обратитесь в сервисный центр для замены основной платы графического интерфейса (GDI).

201722	Тонер NVRAM: ошибка при записи. Перезагрузите систему, если эта ошибка продолжает возникать. Если проблема не устранена, обратитесь в сервисный центр для замены основной платы графического интерфейса (GDI).
201723	Тонер NVRAM: Функция записи работает, но подстановка приводит к ошибке чтения. Перезагрузите систему, если эта ошибка продолжает возникать. Если проблема не устранена, обратитесь в сервисный центр для замены основной платы графического интерфейса (GDI).
201724	Тонер NVRAM: Функции записи и чтения работают, но подстановка приводит к ошибке. Перезагрузите систему, если эта ошибка продолжает возникать. Если проблема не устранена, обратитесь в сервисный центр для замены основной платы графического интерфейса (GDI).
201730	Неправильный адрес NVRAM. Перезагрузите систему, если эта ошибка продолжает возникать. Если проблема не устранена, обратитесь в сервисный центр для замены основной платы графического интерфейса (GDI).
202651	Network_INIT_FAIL. Функция запуска сети не выполняется. Перезагрузите систему, если эта ошибка продолжает возникать.

Коды сетевых ошибок

Код ошибки	Сообщение	Способы устранения
500000	Конфликт IP	Смените IP адрес
500002	DHCP нет отвечает	Проверьте ваш DHCP-сервер или попытайтесь снова.
500003	Не возможно подключиться к сети	Проверьте сеть и попытайтесь снова.
530001	Электронная почта	Перезагрузите устройство и попробуйте снова. Если ошибка не устранена, обратитесь в сервисный центр, чтобы заменить плату интерфейса пользователя.
530002	Электронная почта	Обратитесь к администратору SMTP. Код ошибки сервера 002.
531001	Электронная почта	Проверьте правильность имени пользователя и пароля
530421 531421 532421 533421 534421 536421	Электронная почта	Обратитесь к администратору SMTP. Код ошибки сервера 421.
530440	Электронная почта	Данные отправителя должны совпадать с учетными записями
531501 532501 533501 534501	Электронная почта	1. Проверьте адрес электронной почты отправителя. 2. Проверьте адрес электронной почты получателя. 3. Обратитесь к администратору SMTP. Код ошибки сервера 501
531504	Электронная почта	Обратитесь к администратору SMTP. Код ошибки сервера 504
532450 533450	Электронная почта	Обратитесь к администратору SMTP. Код ошибки сервера 450
532451 533451 534451 535451 537451	Электронная почта	Обратитесь к администратору SMTP. Код ошибки сервера 451

533452 535452 537452	Электронная почта	Обратитесь к администратору SMTP. Код ошибки сервера 452
533550	Электронная почта	Обратитесь к администратору SMTP. Код ошибки сервера 550
533551	Электронная почта	1. Проверьте адрес электронной почты отправителя. 2. Отправитель и получатель должны отличаться. Код ошибки сервера 551
533552 535552 537552	Электронная почта	1. Проверьте адрес электронной почты отправителя. 2. Убедитесь, что вложение не превышает установленного размера. 3. Обратитесь к администратору SMTP. Код ошибки сервера 501
533553	Электронная почта	Проверьте адрес электронной почты получателя
534554 535554 537554	Электронная почта	Обратитесь к администратору SMTP. Код ошибки сервера 554
538001	Электронная почта	1. Убедитесь, что сеть работает. 2. Убедитесь, что вложение не превышает установленного размера.
540001 540008 540009 540010 540011 540012 540013 540014 540960 540976 543501 545501 545504	FTP	Перезагрузите устройство и попробуйте снова. Если ошибка не устранена, обратитесь в сервисный центр, чтобы заменить плату интерфейса пользователя.

540002 540003	FTP	1. Убедитесь, что FTP-сервер не закрыт, а FTP-порт указан правильно. 2. Если сообщение все еще появляется, обратитесь к сетевому администратору. Код ошибки сервера 002 и 003
540004	FTP	Проверьте правильность имени пользователя и попробуйте снова
540005	FTP	Проверьте правильность имени пользователя и попробуйте снова
540006	FTP	При проблеме в маршрутизации обратитесь к сетевому администратору
540007	FTP	Введите имя файла в отведенное время.
540015	FTP	Проверьте правильность работы сети
540978	FTP	Проверьте правильность работы сети
541421 542421 543421 544421 545421 546421	FTP	Слишком много людей подключено к FTP-серверу одновременно. Обратитесь к администратору сети.
544450 546450	FTP	Файл уже существует и заблокирован Windows (файл открыт каким-либо приложением)
546452	FTP	Попросите администратора FTP увеличить выделенное пространство для хранения файлов или удалите некоторые файлы.
541500 542500 543500 544500 545500 546500 547500	FTP	Обратитесь к администратору SMTP. Код ошибки сервера 500
541501 542501 544501 546501	FTP	Убедитесь, что не вводите недопустимые символы

541502 542502 544502	FTP	FTP сервер не поддерживает данную команду. Обратитесь к администратору SMTP. Код ошибки сервера 500.
541550 542550 546550	FTP	Убедитесь, что вы пытаетесь подключиться к правильному серверу / местоположению. Администратор удаленного сервера должен предоставить вам разрешение на FTP-соединение.
546553	FTP	Измените имя файла, удалите пробелы, убедитесь, что в имени файла нет специальных символов.
561003	CIFS	Неверный URL
561012	CIFS	Неверное имя пользователя или пароль
561019	CIFS	Учетная запись пользователя не имеет разрешения на создание папки.
561032	CIFS	Неверное имя папки общего доступа
561034	CIFS	Файл занят
561183	CIFS	Имя папки дублируется
562088	CIFS	Сервер занят. Попробуйте выполнить сканирование CIFS позже.
563021	CIFS	Служба CIFS не готова.
563039	CIFS	Дисковое пространство для записи заполнено.
564019	CIFS	Учетная запись пользователя не имеет разрешения на запись файлов.
564183	CIFS	Имя файла дублируется.
59000x 59030x (SMTP) 59040x (FTP) 59060x (CIFS) 59100x	Сеть	Перезагрузите устройство и попробуйте снова. Если ошибка не устранена, обратитесь в сервисный центр, чтобы заменить плату интерфейса пользователя.
592301	Электронная почта	Почтовый сервер имеет значение NULL. 1. Проверьте настройку «Почтовый сервер». 2. Обратитесь за помощью к администратору SMTP.

Следующее сообщение отображается, если выбранный параметр недоступен для определенной функции копирования или не введены необходимые данные на этапе работы:

Выбранный параметр/ Этап работы	Текст сообщения
(1) Произвольный масштаб, Коэффициент	Эти настройки недоступны, если активен параметр Автоматический выбор (лотка для бумаги).
(2) Повернуть и разобрать по копиям	
(3) Особый размер копии	
(4) Обложка (копии)	
Автоматический выбор (лотка для бумаги)	Эти настройки недоступны, если значение Уменьшение/Увеличение не равно 100%.
(1) Экономия бумаги (Несколько на листе), удостоверение личности	Эти настройки недоступны, если активен параметр Копия книги.
(2) Произвольный масштаб, Коэффициент, На всю страницу	
(3) Автоматический выбор	
(4) Автоматическое определение, Особые области сканирования, размер А3, В4, 8К, DLT, LGL, LG13	
(1) Произвольный масштаб, Коэффициент, На всю страницу	Эти настройки недоступны, если активен параметр Экономия бумаги (Несколько на листе).
(2) Автоматический выбор	
(3) Обложка (копии)	
Автоматический выбор (лотка для бумаги)	Эти настройки недоступны, если активен параметр Особые области сканирования.
[Rotate Side 2 (Поворот Сторона 2)] недоступен при выборе 1->1 или 2->1 - стороннего копирования.	
Ранее выбрано А6, В6, РТ, Особый размер в поле «Размер бумаги»	Эти размеры бумаги недоступны для 2-стороннего копирования.
Ранее выбрано А6, В6, РТ, Особый размер в поле «Лоток для бумаги»	



(1) JPEG (файловый формат)	Эти настройки недоступны при черно-белой печати.
(2) Насыщенность (Параметры изображения)	
(3) Размер файла (Качество)	
(1) Насыщенность (Параметры изображения)	Эти настройки недоступны при печати оттенков серого.
(2) BMP (файловый формат)	
Этот режим (черно-белый) недоступен для файлового формата JPEG.	
В новом адресе получателя	В этих полях указаны недопустимые адреса электронной почты. Укажите допустимый адрес эл. почты.
В адресе «От»	
В адресе [Ответить]	
В адресной книге эл. почты	
Пустое имя. Для продолжения укажите имя заново. (Не удалось ввести имя получателя в адресной книге).	
(1) Автоматический выбор (лотка для бумаги)	Эти настройки недоступны, если активен параметр [Rotate Collate (Повернуть и разобрать по копиям)].
(2) Обложка (копии)	
Копирование... Нельзя оставить прерванную печать. (Задание прерванного копирования не завершено.)	
Этот вариант (обложка) недоступен, если активен параметр [Uncollated (Без разбора по копиям)].	
Значение [Uncollated (Без разбора по копиям)] недоступно при выборе пункта «Обложка».	
Лоток для ручной подачи недоступен, если для параметра «Копирование удостоверения личности» выбран особый размер.	
Выбран лоток для бумаги с размером бумаги А6, В6, РТ, Особый размер	Эти параметры недоступны при выборе 1->2 или 2->2 - стороннего копирования.
Выбран лоток для бумаги с типом носителя (Прозрачная бумага, Высокосортная бумага, Открыточная бумага)	
Это значение (особый размер) недоступно при выборе Авто для параметра [Reduce/Enlarge (Уменьшение/Увеличение)].	
При выборе Авто для параметра [Reduce/Enlarge (Уменьшение/Увеличение)] особый размер недоступен.	

1. Копировать	2-стороннее копирование и печать недоступны при выборе типов носителя (прозрачная, высокосортная и открыточная бумага).
2. Печать сохраненного задания	
Размеры А6, В6, РТ и типы носителя (прозрачная, высокосортная и открыточная бумага) недоступны для 2-стороннего копирования.	
Копирование Duplex (2 стороны) недоступно для выбранного размера бумаги (А6, В6, РТ).	
Копирование Duplex (2 стороны) недоступно для выбранного типа носителя (прозрачная, высокосортная и открыточная бумага).	
2-стороннее копирование недоступно для выбранного размера бумаги (А6, В6, РТ).	
Невозможно включить Ethernet, если включен режим станции Wi-Fi.	
Подключите сетевой кабель и включите Ethernet.	
Параметр (ВМР) недоступен для Цветного копирования.	
Параметр (Цветное копирование) недоступен для файлового формата ВМР.	

Устранение проблем с изображением

Описание проблемы	Пример	Решение
Загиб бумаги		<ol style="list-style-type: none"> 1. Используйте бумагу стандартного веса. Если вы используете тонкую бумагу, попробуйте использовать бумагу стандартного веса (80 г/м²). 2. Используйте бумагу с меньшим количеством влаги. Загрузите бумагу в лоток сразу после извлечения ее из упаковки. Запечатайте оставшуюся бумагу оригинальной упаковкой, чтобы она не поглощала влагу.
Светлая печать (вся страница)		<ol style="list-style-type: none"> 1. Убедитесь, что картридж тонера полностью установлен. 2. Убедитесь, что в драйвере принтера отключена настройка экономии тонера. 3. Попробуйте использовать другой тип бумаги. 4. Возможно, картридж с тонером почти пуст. Замените картридж с тонером.
Светлая печать (часть страницы)		<ol style="list-style-type: none"> 1. Убедитесь, что картридж тонера полностью установлен. 2. Возможно, картридж с тонером почти пуст. Замените картридж с тонером. 3. Бумага может не соответствовать требованиям принтера (например, бумага слишком влажная или слишком твердая).
Вертикальные белые линии		<p>Обратитесь за помощью в сервисную организацию</p>
Вертикальные черные линии		<p>Очистите устройство загрузки фотобарабана в соответствии с процедурой, описанной в данном руководстве.</p>

Устранение проблем с изображением

Описание проблемы	Пример	Решение
Грязный фон (на части страницы)		Проверьте, не вытек ли тонер из картриджа. Если это так, замените картридж тонера.
Грязный фон (на всей странице)		Возможно, бумага не соответствует требованиям принтера (например, бумага слишком тонкая).
Печать пустой страницы		Проверьте, достаточно ли тонера в картридже. Если нет, замените картридж тонера. Если эта ошибка повторяется, обратитесь в сервисную службу за помощью.
Дефект изображения с постоянным интервалом		Проведите очистку внутренних узлов устройства
Избыток тонера на бумаге		<ol style="list-style-type: none"> 1. Если вы заметили более грубую текстуру на одной стороне бумаги, попробуйте печатать на более гладкой стороне. 2. Бумага может не соответствовать параметрам принтера (например, поверхность бумаги не гладкая или слишком толстая). 3. Неверный тип носителя. Пожалуйста, выберите правильный тип носителя, соответствующий вашей бумаге.
Черные линии по краю		Изображение слегка искажено. Убедитесь, что край документа выровнен правильно и слегка подправьте направляющие бумаги в устройстве автоматической подачи документов.

Черные границы по краям		Ваш оригинал может не соответствовать по форме прямоугольному листу бумаги. Сканер заполняет пространство черным фоном.
-------------------------	---	---

Техническая поддержка

Если вам не удалось самостоятельно устранить проблему, свяжитесь с нашей службой технической поддержки.

Зарегистрируйте ваше устройство на нашем веб-сайте (<http://www.avision.com>), чтобы получить полную техническую поддержку. Прежде чем обращаться в сервис Avision, подготовьте следующую информацию:

- Серийный номер и номер версии сканера (расположен на нижней части сканера);
- Версию конфигурации оборудования (например, тип процессора вашего хоста, объем ОЗУ, свободное место на диске, карта дисплея, интерфейсная карта);

Головной офис

Компания Avision Inc.

Креэйшн роуд д.20, Научный индустриальный парк,
Синьчжу 300, Тайвань, Китайская республика

ТЕЛ: +886 (3) 578-2388

Факс: +886 (3) 577-7017

E-MAIL: service@avision.com.tw

Веб-сайт: <http://www.avision.com.tw>

США и Канада

Компания Avision Labs, Inc.

94560 Маури авеню 6815., Ньюарк, штат Калифорния, США

ТЕЛ: +1 (510) 739-2369

ФАКС: +1 (510) 739-6060

E-MAIL: support@avision-labs.com

Веб-сайт: <http://www.avision.com>

Китай

Technical Support Center in Shanghai

200052 Кайксуан роуд, 1010, здание 7А, Шанхай, КНР

ТЕЛ: + 86-21-62816680

Факс: + 86-21-62818856

Е-MAIL: sales@avision.net.cn

Веб-сайт: <http://www.avision.com.cn>

Европейский регион

Компания Avision Europe GmbH

47809 , ул. Бишоф. 101 D, г.Крефельд, Германия

ТЕЛ: + 49-2151-56981-40

Факс: + 49-2151-56981-42

Е-MAIL: info@avision-europe.com

Веб-сайт: <http://www.avision.de>

Бразилия

Компания Avision Brasil Ltda.

04046-500 Авенида Джабаквара, 2958 - Сј. 75 - Мирандополис -

КЭП: - Сан-Паулу, Бразилия

ТЕЛ: + 55-11-2925-5025

Е-MAIL: suporte@avisionbrasil.com.br

Веб-сайт: <http://www.avisionbrasil.com.br>

10. Технические характеристики

Все технические характеристики могут быть изменены без предварительного уведомления. За получением полной и актуальной информации обратитесь к нашему веб-сайту www.avision.com.

Общие		
Тип	МФУ 4 в 1	
Функции	Копир-принтер-сканер-электронная почта	
Процессор	1GHz	
Флэш-память	2048MB DDR III	
Оперативная память	8G	
Размеры (ШxГxB) AM5630i/AM5640i AM7630i/AM7640i	575 x 568 x 585 mm 575 x 568 x 786 mm	
Вес AM5630i/AM5640i AM7630i/AM7640i	37 kgs (includes tray one only) 45 kgs (includes two trays)	
Время прогрева	Не более 40 секунд	
ЖК-монитор	8 дюймов TFT	
Подключение	Высокоскоростной порт USB2.0 (Device/Host)/ RJ-45	
Условия эксплуатации	Температура	10-35°C
	Относительная влажность	15%-85%
Условия хранения	Температура	-40-40°C
	Относительная влажность	10%-90%
Потребление электроэнергии	110V Input: 100-127Vac, 50/60Hz, 13A 220V Input: 220-240Vac, 50/60Hz, 6.5A	
Функции копирования		
Размер копий	A3, Legal, Letter, A4 ,A5, B4(ISO), B5(ISO), 8K, 16K, Postcard, LGL, Double Letter	
Максимальный размер сканирования	A3	

Разрешение при копировании	600 x 600dpi
Скорость копирования AM5630i/AM5640i AM7630i/AM7640i	30 cpm/40 cpm (A4 LEF)
Количество копий	до 999, автоматический сброс до 1
Увеличение/уменьшение изображения	25 ~ 400%
Время выхода первой копии (FCOT)	11 секунд или меньше
N копий на лист	2 in1 / 4 в 1 / удостоверение
Режим копирования	Текст / Фото / Смешанный
Автоматическое определение размера	Да (A3, A4, A5, A6, B4, B5, B6, GL, LTR, DLT)
Функции печати	
Метод печати	Моно Лазер
Скорость печати AM5630i/AM5640i AM7630i/AM7640i	30 ppm/40 ppm (A4 LEF)
Максимальный размер отпечатка	279 x 413 mm (Ledger, Double Letter)
Минимальный размер отпечатка	100 x 148 mm (3.92 x 5.82 in.)
Разрешение	600x600 dpi, 1200x1200 dpi
Максимальная емкость бумаги	500 (лоток 1) (70 г / м2, обычная бумага)
	500 (лоток 2) (70 г / м2, обычная бумага)
	500 (лоток 3/4, (опционные) (70 г/м2, обычная бумага)
	100 (ручной лоток) (70 г / м2, обычная бумага)
Эмуляции	GDI
Время первой печати	<11 секунд или меньше
Стирание кромки	4,3 мм (сверху, снизу, слева, справа)
Масштабирование	25 ~ 400%
Двусторонняя печать	Да
Хранение печати	Да

Защитная печать	Да
Сетевая печать	Да
Функции сканирования	
Тип сканера	Планшетный / АПД / система непрерывной подачи чернил, Цветной / ЧБ
Максимальный размер сканирования	A3
Оптическое разрешение	600 x 600 точек на дюйм
Емкость АПД	100 страниц (70 г / м2, обычная бумага)
Глубина сканирования в битах	Цветное - 24 бита (выход) / 48 бит (вход)
	Серое - 8 бит (выход) / 16 бит (вход)
	Ч / Б - 1 бит
Формат файла	Цвет / Серый - JPEG, MPDF, TIFF
	Ч / Б - MPDF, TIFF, BMP
Consumables Life	
Картридж тонера (Toner Cartridge)	20 тыс. листов (A4 5% cover rate)
Узел барабана (Drum unit)	150 тыс. Листов (150K sheets)
Блок проявки (Developing unit)	150 тыс. Листов (150K sheets)
термоблока (Fuser)	300 тыс. Листов (300K sheets)