

Руководство пользователя

PANTUM

WWW.PANTUM.COM

Pantum P2210-P2510 Series Лазерный принтер для монохромной печати



Перед использованием принтера рекомендуется внимательно ознакомиться с этим руководством

Предисловие

Добро пожаловать в мир продуктов Pantum!

Мы благодарим вас за выбор продуктов Pantum!

Для защиты ваших интересов внимательно ознакомьтесь со следующими инструкциями.

Правовые вопросы

Товарный знак

Pantum и логотип Pantum являются зарегистрированными товарными знаками Zhuhai Pantum Electronics Co.,Ltd.

Microsoft®, Windows®, Windows Server® и Windows Vista® являются товарными знаками корпорации Microsoft в США или других странах и регионах.

Права владения на названия программного обеспечения, упомянутого в данном руководстве пользователя, принадлежат соответствующим компаниям согласно их лицензионным соглашениям. Эти названия упоминаются исключительно для инструкций.

Все остальные упомянутые здесь продукты и торговые названия могут быть зарегистрированными товарными знаками, товарными знаками или знаками обслуживания соответствующих владельцев и упоминаются исключительно для инструкций.

Авторское право

Авторское право на это руководство пользователя принадлежит Zhuhai Pantum Electronics Co., Ltd.

Запрещается копировать, переводить, изменять и передавать это руководство пользователя любыми средствами и в любой форме без предварительного письменного разрешения Zhuhai Pantum Electronics Co., Ltd.

Версия: V1.0

Заявление об ограничении ответственности

Для повышения качества услуг, предоставляемых пользователям, Zhuhai Pantum Electronics Co., Ltd. оставляет за собой право вносить изменения в это руководство пользователя.

Информация, изложенная в этом руководстве, может изменяться без предварительного уведомления.

Ответственность за любые повреждения, возникшие из-за несоблюдения требований этого руководства, возлагается на пользователей. При этом, кроме явных гарантий, предоставленных в руководстве или соглашении по обслуживанию, компания Zhuhai Pantum Electronics Co.,

Ltd. не предоставляет никаких явных или подразумеваемых гарантий в дополнение к настоящему руководству пользователя (в том числе в отношении содержания или слов). Использование данного продукта для копирования, печати, сканирования определенных документов или изображений либо другие операции могут быть запрещены местным законодательством. Если вы не уверены в законности использования данного устройства для работы с определенными документами или изображениями, вы должны заранее проконсультироваться с консультантом по правовым вопросам.

Данный продукт подходит для использования дома и в офисе.

Дату производства см. на синей этикетке сбоку на упаковке.

Продукция Адрес: No.3883 Zhuhai Avenue, Xiangzhou District, Zhuhai, Guangdong, P.R. China 519060.

Страна происхождения: Китай.

Меры безопасности

Отключите питание

Устройство должно быть расположено вблизи источников электропитания для обеспечения легкого отключения питания!

Безопасность при эксплуатации лазерного устройства

Лазерное излучение вредит здоровью человека. Поскольку лазерные компоненты полностью запечатаны в принтере, лазерное излучение не просачивается наружу. Чтобы не подвергнуться воздействию лазерного излучения, не разбирайте принтер произвольным образом!

Принтер соответствует положениям свода федеральных нормативных актов США для лазерных продуктов класса 1. Принтер оснащен лазерным диодом класса III B, излучение которого не распространяется на другие лазерные компоненты.

На лазерных компонентах внутри принтера находится следующая наклейка:



or





Предостережения относительно безопасного использования

Прежде чем использовать принтер, обратите внимание на следующие предостережения относительно безопасности.

Предупреждение

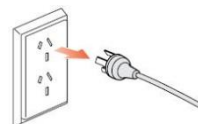
 Внутри принтера находится электрод под высоким напряжением. Перед тем как чистить принтер, убедитесь, что он отключен от сети!



 Запрещается вставлять и вынимать из розетки вилку кабеля питания мокрыми руками — это может послужить причиной поражения электрическим током.



 При печати термозакрепляющее устройство нагревается и какое-то время остается горячим. Прикоснувшись к нему (в показанной затемненной области), можно получить ожоги!

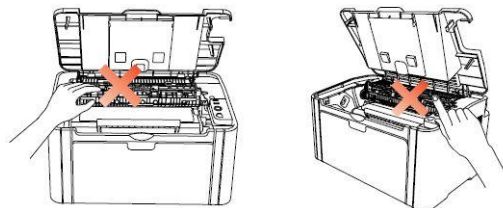

 На термозакрепляющее устройство наклеена этикетка с предупреждением о высокой температуре. Не удаляйте и не повреждайте эту этикетку.

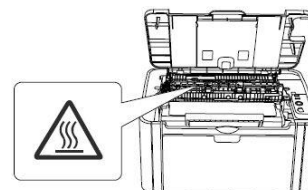

Меры предосторожности

Меры предосторожности перед использованием принтера:

1. Прочитайте все инструкции и убедитесь, что вы их поняли.
2. Вы должны иметь представление об основах работы с электрическими устройствами.
3. Придерживайтесь всех предупреждений и инструкций, указанных на устройстве или в сопутствующем руководстве для оборудования.
4. Если инструкции по эксплуатации противоречат информации по технике безопасности, повторно изучите последнюю, поскольку вы могли неправильно понять инструкции по безопасности. Если противоречие не удастся разрешить, вы можете позвонить в службу оперативной поддержки пользователей или обратиться за помощью к представителю службы технического обслуживания.
5. Перед чисткой оборудования извлеките вилку кабеля питания из розетки сети переменного тока. Не используйте жидкие чистящие средства и аэрозоли.
6. Убедитесь, что оборудование расположено на устойчивой поверхности, чтобы предотвратить серьезные повреждения, которые могут возникнуть вследствие падения оборудования.
7. Не размещайте оборудование вблизи радиаторов, кондиционеров и вентиляционных труб.
8. Не ставьте никаких предметов на кабель питания. Не размещайте оборудование в месте, где существует вероятность, что наступят на кабель питания.
9. Не перегружайте розетки и удлинители. Это может снизить производительность и привести к пожару или поражению электрическим током.
10. Следите, чтобы животные не грызли кабель питания и интерфейсный кабель компьютера.
11. Не допускайте попадания острых предметов отверстия печатного устройства, чтобы избежать прикосновения к деталям, находящимся под высоким напряжением: это может привести к пожару или поражению электрическим током. Не проливайте жидкость на оборудование.
12. Не разбирайте оборудование, чтобы избежать поражения электрическим током. Необходимый ремонт могут выполнять только специалисты службы технического обслуживания. Открытие или снятие крышки может привести к поражению электрическим током или другим опасным ситуациям. Неправильная разборка и сборка также может привести к поражению электрическим током при дальнейшем использовании.
13. Если случится что-либо из нижеперечисленного, отсоедините оборудование от компьютера и извлеките вилку кабеля питания из розетки, затем обратитесь к квалифицированным техническим специалистам за помощью:
 - жидкость попала вовнутрь оборудования;

-
- оборудование попало под дождь или на него пролили воду;
 - оборудование упало или была повреждена крышка;
 - производительность оборудования значительно изменилась.

14. Настраивайте только элементы управления, упоминаемые в инструкциях. Неправильная настройка других элементов управления может привести к повреждению, на исправление которого у специалистов службы технического обслуживания уйдет больше времени.

15. Не используйте оборудование во время грозы, чтобы предотвратить поражение электрическим током. По возможности, во время грозы вынимайте вилку кабеля питания из розетки.

16. При непрерывной печати нескольких страниц поверхность лотка сильно нагревается. Не касайтесь этой поверхности и не давайте детям приближаться к ней.

17. Сигнальный провод устройства, подключенный к принтеру, нельзя использовать вне помещений.

18. Необходимо обеспечить регулярную вентиляцию в случае длительного использования или печати большого количества документов в плохо проветриваемом помещении.

19. В состоянии ожидания устройство автоматически переходит в режим экономии энергии (сна), если в течение некоторого времени (например, 1 минуты) не получает задание на печать; устройство не потребляет энергию только в том случае, если оно не подключено ни к одному внешнему источнику питания.

20. Устройство относится к классу оборудования 1 и в процессе эксплуатации должно быть подключено к электрической розетке с заземлением.

21. Данное устройство необходимо в процессе доставки необходимо ставить в соответствии с транспортировочными метками на упаковке.

22. Это устройство является низковольтным оборудованием. При использовании этого устройства с напряжением ниже указанного диапазона, соблюдайте соответствующие меры предосторожности или обратитесь в центр послепродажного обслуживания Pantum, если тонер размазывается на отпечатках или оборудование запускается медленно.

23. Устройство продается в полной комплектации. Компоненты устройства при необходимости можно приобрести в сервисном центре послепродажного обслуживания Pantum. Если комплектация приобретенного устройства не соответствует указанной в спецификации, обратитесь в указанный центр послепродажного обслуживания для решения проблемы.

24. Устанавливайте это устройство на место при температуре 10–32.5 °C и относительной влажности 20–80%.

25. По соображениям безопасности и другим причинам после определенного времени непрерывной печати принтер может переключаться в режим прерывистой печати.

26. Сохраните настоящее руководство пользователя надлежащим образом.

Информация о нормативных требованиях



Этот символ означает, что по истечении срока службы продукта его нельзя утилизировать как часть бытовых отходов. Вместо этого следует передать использованное оборудование в соответствующий приёмный пункт по переработке отходов электрического и электронного оборудования. См.: Директива 2002/96/ЕС об отходах электрического и электронного оборудования (WEEE). Чтобы получить дополнительную информацию, обращайтесь к своему продавцу или поставщику.



Этот продукт предназначен исключительно для эксплуатации в помещениях.



Соответствие директивам Европейского сообщества (ЕС)

Этот продукт соответствует требованиям по безопасности, изложенным в директивах Совета Европейского сообщества 2014/30/EU и 2014/35/EU о сближении и согласовании законов стран-участниц в отношении электромагнитной совместимости и безопасности электрического оборудования, предназначенного для использования в определенных пределах напряжения. Директива радиоаппаратуры 2014/53/EU только для моделей, заканчивающихся суффиксом «W».

Производитель этого продукта: Zhuhai Pantum Electronics Co., Ltd., No.3883, Zhuhai Avenue, Zhuhai, Guangdong, China 519060.

Подтверждение соответствия требованиям директив предоставляется Уполномоченным Представителем по запросу.

Данное изделие соответствует ограничениям Класса В EN 55032/EN 55035 и требованиям безопасности EN 62368-1.



Этот принтер полностью отвечает требованиям директивы ROHS 2009/95/ЕС (об ограничении содержания вредных веществ) и ревизированной директивы 2011/65/ЕС об использовании токсичных и опасных веществ.



Сертифицирован Таможенным Союзом России, Белоруссии и Казахстана. Унифицированный символ: EAC.

Содержание

1. Перед использованием принтера	1	
1.1. Аннотация серии продукции	1	
1.2. Поддерживаемые аксессуары	2	
1.3. Вид устройства	3	
1.4. Лазерный картридж с тонером	4	
1.5. Легко заправляемый лазерный картридж с тонером	5	
1.5.1. Устройство лазерного картриджа	5	
1.5.2. Процедура заполнения лазерного картриджа	6	
2. Бумага и материалы для печати	8	
2.1. Спецификация бумаги	8	
2.2. Специальная бумага	9	
2.3. Загрузка бумаги	10	
2.3.1. Загрузка бумаги в лоток автоматической подачи	10	
2.4. Непечатаемая область	12	
2.5. Инструкции по использованию бумаги	12	
3. Установка и загрузка драйвера	13	
3.1. Как установить драйвер принтера в Windows	13	
3.1.1. Установка одним кликом	13	
3.1.2. Ручная установка	29	
3.1.3. Способ удаления драйвера	37	
3.2. Установка драйвера для системы macOS	37	
3.2.1. Установка драйвера	38	
3.3. Система macOS добавление принтер	3.3.1. Добавьте принтер через USB	40
3.3.2. Добавьте принтер через проводное соединение	41	
3.3.3. Добавьте принтер через беспроводное соединение	41	
4. Установка проводной сети (только для устройств с ETHERNET)	42	
4.1. Настройка IP-адреса	42	
4.1.1. Автоматическая настройка	42	
4.1.2. Настройка вручную	42	
5. Установка беспроводной сети (только для моделей с WiFi)	43	
5.1. Инфраструктурная модель	43	
5.1.1. Инструменты подключения к беспроводной сети	43	
5.1.2. Как отключить соединение с сетью WiFi	47	
5.2. Режим WiFi Direct	47	

5.2.1. Предварительная подготовка	47
5.2.2. WiFi Direct.....	47
5.2.3. Как отключить WiFi прямое подключение.....	47
5.3. Часто встречающиеся вопросы для установления беспроводной сети.....	48
6. Сервер Web (Применимо к сетевым принтерам)	50
6.1. Запуск внутреннего сервера Web	50
6.2. Управление принтером с использованием сервера Web	51
6.2.1. Беспроводная установка	51
6.2.1.3. Установка прямого соединения WiFi.....	52
6.2.2. Установка время покоя	52
6.2.3. Восстановить заводскую установку через сервер Web	52
7. Печать	53
7.1. Функция печати	53
7.2. Настройки Печати.....	54
7.2.1. Настройки параметров печати.....	54
7.2.2. Ручная дуплексная печать	54
7.2.3. Вызов справки.....	58
7.3. Отмена задания печати	58
8. Мобильная печать.....	59
8.1. По "Pantum Притер"	59
8.1.1. Поддерживаемые операционные системы	59
8.1.2. Как скачать прикладное программное обеспечение печати Pantum.....	59
8.1.3. Как использовать ПО "Pantum притер"	59
9. Общие настройки	62
9.1. Обзор панели управления	62
9.1.1. Функции кнопок на панели управления.....	63
9.1.2. Функции светодиодных индикаторов на панели управления.....	64
9.2. Настройка системы.....	67
9.2.1. Параметр "Спящий режим"	67
9.3. Восстановление заводских настроек.....	68
9.4. Информация о расходных материалах.....	68
10. Профилактическое обслуживание	69
10.1. Очистка принтера	69
10.2. Обслуживание лазерного картриджа с тонером	71
10.2.1. Использование и обслуживание лазерного картриджа с тонером	71
10.2.2. Срок службы лазерного картриджа с тонером.....	72
10.2.3. Замена лазерного картриджа с тонером	72

11. Устранение неисправностей.....	75
11.1. Удаление застрявшей бумаги	75
11.1.1. Замятие бумаги в отверстии для подачи.....	76
11.1.2. Замятие бумаги внутри принтера.....	76
11.2. Устранение распространенных неисправностей	79
11.2.1. Распространенные неисправности	79
11.2.2. Дефекты изображения.....	80
12. Технические характеристики продукта	84
12.1. Обзор технических характеристик.....	84
12.2. Характеристики печати	84

1. Перед использованием принтера

1.1. Аннотация серии продукции

Параметры серии продукции		P2210 Series	P2510 Series	P2210W Series	P2510W Series
Тип соединения	USB	●	●	●	●
	NET				
	WiFi			●	●
Язык печати	GDI	●	●	●	●
Панель управления	LED	●	●	●	●
Скорость печати(A4)	20ppm	●		●	
	22ppm		●		●
Ручная дуплексная печать		●	●	●	●



(● : Поддержка, пробел отсутствие функции)



Примечание: • Функции в новых устройствах могут быть изменены без извещения пользователя.

1.2. Поддерживаемые аксессуары

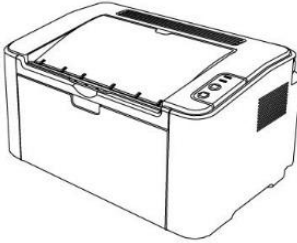
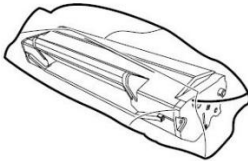
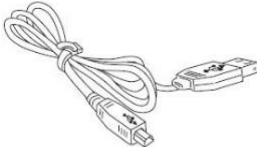
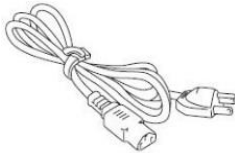
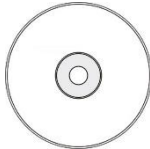
Открыв упаковку, убедитесь, что в комплекте есть все следующие компоненты.

Наименование	Компонент
Принтер	
Лазерный картридж с тонером	
Кабель интерфейса USB	
Кабель питания	
Компакт-диск	
Руководство по Установке	
Гарантия Pantum	



Примечание: • В некоторых регионах гарантия Pantum может не предоставляться.

1.3. Вид устройства

| Вид спереди

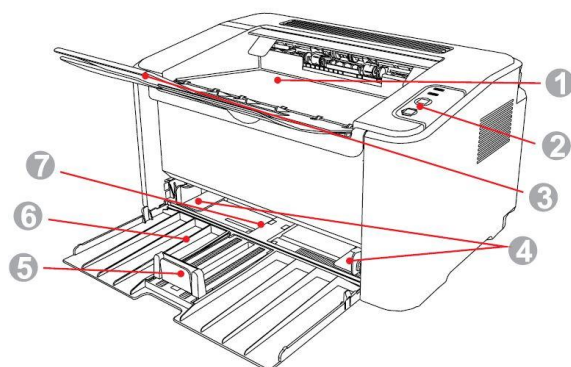

1	Выходной лоток
2	Панель управления
3	Выходной лоток
4	Направляющая автоматической подачи
5	Стопор бумаги
6	Лоток подачи
7	Автоматический лоток подачи

| Вид сзади

 **Примечание:** Вид сзади принтера может отличаться в зависимости от моделей и функций.

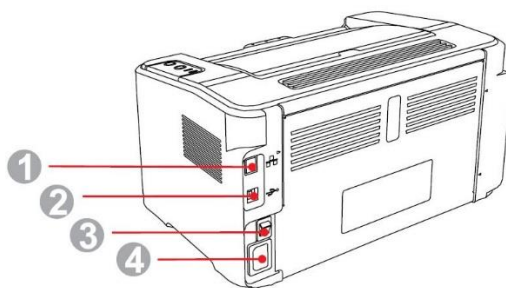

1	Сетевой интерфейс
2	USB-интерфейс
3	Выключатель питания
4	Интерфейс питания

1.4. Лазерный картридж с тонером

| Срок службы лазерного картриджа с тонером

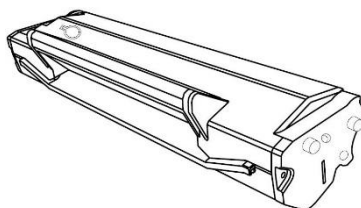

Тип	Средний объем печати
Лазерный картридж с тонером со стандартной емкостью	Около 700 страниц (Указанные выше сведения основаны на стандарте ISO/IEC 19752)
Лазерный картридж с тонером высокой емкости	Около 1600 страниц (Указанные выше сведения основаны на стандарте ISO/IEC 19752)



- Примечание:**
- Модель может быть изменена на следующую без предупреждения.
 - Объем потребления расходных материалов может меняться в зависимости от типов используемых материалов.
 - Наша компания не рекомендует использовать расходные материала кроме оригинальных расходных материала, любое повреждение, возникнувшее из-за использования неоригинального расходного материала, не входит в рамки гарантийного ремонта.
 - Внешности картриджей могут существовать различия из-за объемов и типов, схема только для справок.

1.5. Легко заправляемый лазерный картридж с тонером

1.5.1. Устройство лазерного картриджа

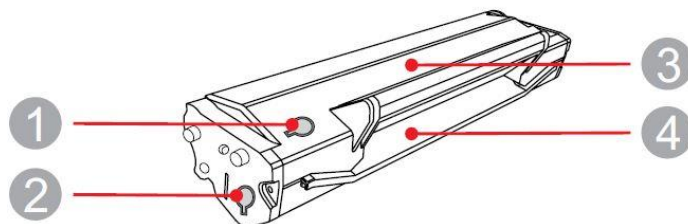

Серийный номер	Имя
1	Отверстие для вывода отработанного тонера
2	Отверстие для заправки тонера
3	Контейнер отработанного тонера
4	Контейнер для тонера

1.5.2. Процедура заполнения лазерного картриджа

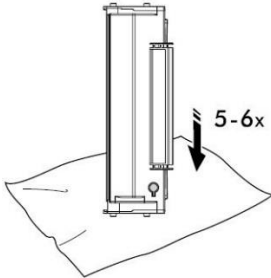
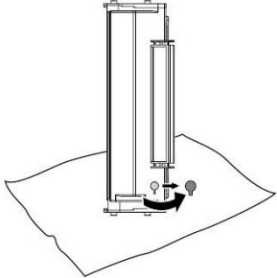
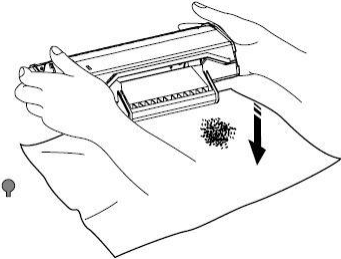
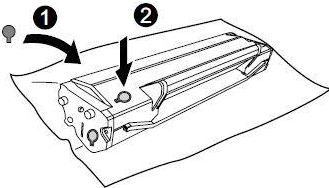
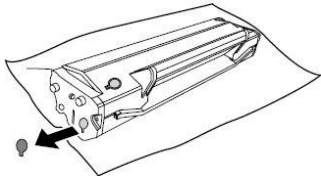
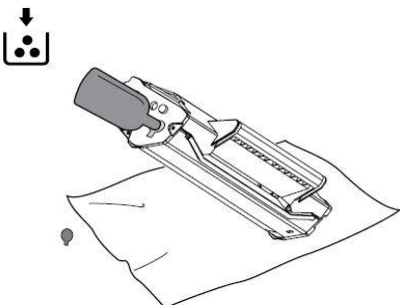
Этапы	Диаграмма	Описание
1		Возьмите лазерный картридж с тонером отверстием для вывода тонера вниз и встряхните его в вертикальной плоскости 5-6 раз.
2		Откройте крышку отверстия для вывода отработанного тонера.
3		Удалите тонер из контейнера отработанного тонера.
4		Закройте крышку отверстия для вывода отработанного тонера.
5		Откройте крышку отверстия для заправки тонера.
6		Поднесите горлышко бутылки с тонером к отверстию для заправки тонера.

7

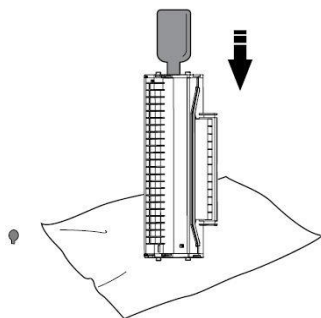

Добавьте тонер в контейнер для тонера.

8

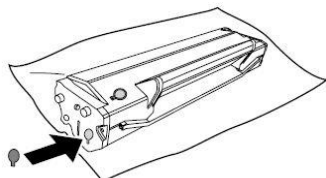

Закройте крышку отверстия для заправки тонера.

9

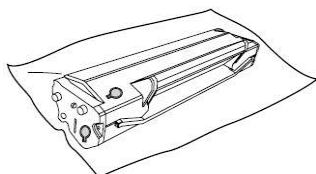

Заправка тонера завершена.



Примечание: • НЕ сжигайте новые или отработанные тонеры или картриджи с тонером.

Тонер воспламеняется под воздействием огня, и оператор может получить ожоги.

- Для удаления просыпанного тонера НЕЛЬЗЯ использовать обычный пылесос. Тонер может подвергнуться воздействию искры внутри вакуума, что приведет к пожару или взрыву. Вы можете использовать взрывозащищенный пылесос с противопожарным устройством.
 - В случае вдыхания тонера прополощите горло большим количеством воды и выйдите на свежий воздух. При необходимости сходите в больницу.
 - Если одежда испачкана тонером, протрите одежду сухой тряпкой, после чего помойте ее холодной водой. Горячая вода может привести к проникновению тонера в волокна одежды.
-

2. Бумага и материалы для печати

2.1. Спецификация бумаги

Лоток автоматической подачи	Тип материала	Обычная, тонкая, специальная бумага (прозрачная пленка, открытка, этикетка, конверт, плотная бумага и т.д.).
	Формат материала	A4, A5, JIS B5, ISO B5, A6, Letter, Legal, Executive, Folio, Oficio, Statement, Japanese Postcard, Monarch Env, DL Env, C5 Env, C6 Env, No.10 Env, ZL, Big 16K, Big 32K, 16K, 32K, B6, Yougata4, Postcard, Younaga3, Nagaga3, Yougata2, Настроить бумагу
	Плотность материала	60~163g/m ²
	Максимальная емкость лотка	150 страниц 80 г/м ²



Примечание:• Рекомендуется использовать стандартную бумагу для принтера.

- Частое использование специальной бумаги может повлиять на срок службы принтера.
- Использование материалов для печати, не соответствующих инструкциям данного руководства пользователя, может привести к низкому качеству печати, более частому замятию бумаги и чрезмерному износу деталей принтера.
- Такие свойства, как плотность, состав, текстура и влажность, являются важными факторами, влияющими на производительность принтера и качество печати.
- При выборе материалов для печати следует учитывать следующие факторы.
 1. Желаемый результат печати: выбранный материал для печати должен соответствовать требованию заданий печати.
 2. Гладкость поверхности: гладкость материала для печати может влиять на четкость получившегося отпечатка.
 3. Некоторые материалы для печати, которые соответствуют всем указанным здесь инструкциям по использованию, могут не обеспечить желаемый результат. Причиной этого может быть неправильная эксплуатация, несоответствующая температура и влажность или другие факторы, находящиеся вне власти Pantum. Прежде чем приобретать материалы для печати большими партиями, убедитесь, что они соответствуют спецификациям, приведенным в этом руководстве пользователя.
 4. Использование для печати материалов с неподходящими характеристиками может привести к поломке принтера.

2.2. Специальная бумага

Этот принтер поддерживает использование специальной бумаги для печати. К специальной бумаге относятся: этикетки, конверты, прозрачная пленка, плотная бумага, открытки и т.д.



- Примечание:**
- Чтобы добиться наилучшего эффекта печати при использовании специальной бумаги или материалов, убедитесь, что в настройках печати выбран подходящий тип печати и формат бумаги.
 - При использовании специальных материалов для печати рекомендуется загружать по одному листу бумаги за раз.

| Соблюдайте следующие стандарты:

Типы печатных материалов	Правильные методы работы	Неправильные методы работы
Этикетка	Использовать только этикетки с не выступающей по краям подложкой. Во время использования этикетки следует располагать плашмя. Использовать только полные листы этикеток. Соблюдение соответствующих требований для всех этикеток в продаже не гарантируется.	Использовать смятые, пузырящиеся или поврежденные этикетки.
Конверт	Конверты следует загружать ровно.	Использовать сморщенные, смятые, порванные или испорченные конверты. Использовать конверты с зажимами, скобами, окошками или покрытием. Использовать конверты с самоклейкой или другими синтетическими материалами.
Прозрачная пленка	Использовать только прозрачные пленки, утвержденные для использования в лазерных принтерах.	Использовать прозрачные материалы для печати, не предназначенные для лазерных принтеров.
Плотная бумага, открытка	Использовать только плотную бумагу, утвержденную для использования в лазерных принтерах и соответствующую спецификациям плотности для этого принтера.	Использовать бумагу, плотность которой превышает значения рекомендованных для данного принтера материалов.

2.3. Загрузка бумаги

2.3.1. Загрузка бумаги в лоток автоматической подачи

1. Откройте лоток подачи.

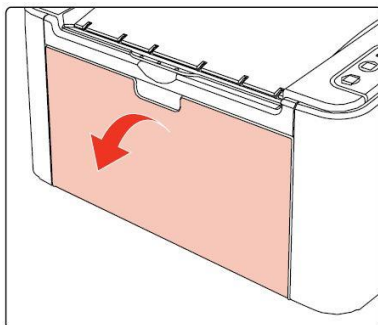

2. Подвиньте с обеих сторон направляющие лотка автоматической подачи в соответствии с размером бумаги.

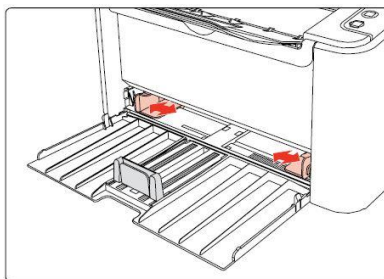

3. Выдвиньте выходной лоток, чтобы бумага не выпадала и не выскальзывала из него.

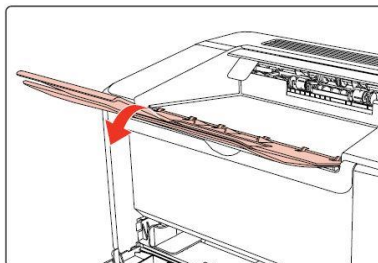

4. Загрузите бумагу в автоматический лоток стороной для печати вверх.

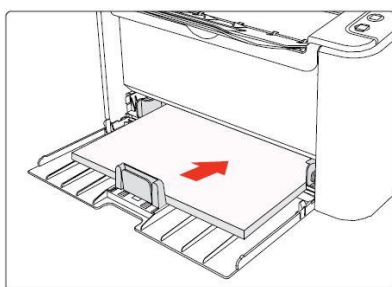

 **Примечание:** • Перед загрузкой пролистайте стопку бумаги во избежание замятия или ошибки подачи, а затем загрузите бумагу в лоток стороной для печати вверх.

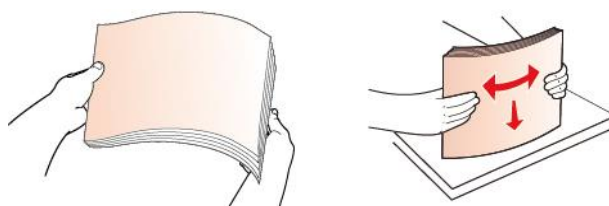

5. Отрегулируйте стопор бумаги, чтобы бумага располагалась правильно. Чтобы обеспечить правильную подачу бумаги, отрегулируйте нижний стопор бумаги ① в отсеке, чтобы бумага не выпадала, а затем отрегулируйте синий стопор ② в соответствии с размером бумаги.

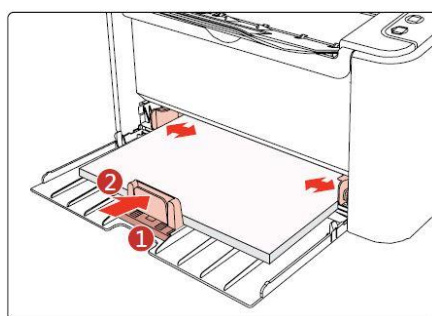

 **Примечание:** • Если в автоматический лоток загружено более 150 листов, бумага может замяться или не может быть загружена.

- При использовании бумаги с отпечатками с одной стороны поворачивайте ее стороной для печати (чистой) вверх.
- При печати на бумаге формата А5 рекомендуется, чтобы бумага подавалась в альбомной ориентации. Это может увеличить срок службы лазерного картриджа с тонером.

2.4. Непечатаемая область

Затемненный участок указывает непечатаемую область.

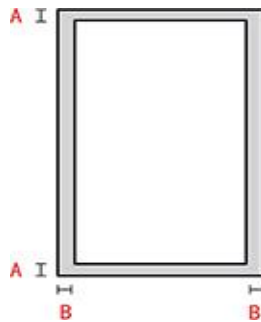

Использование	Формат бумаги	Верхнее и нижнее поле (A)	Левое и правое поле (B)
Печать	A4	5 мм (0,197 дюйма)	5 мм (0,197 дюйма)
	Letter	5 мм (0,197 дюйма)	5 мм (0,197 дюйма)

2.5. Инструкции по использованию бумаги

- Использование бумаги или оригинала с рыхлой текстурой, неровностями, масляными пятнами и слишком гладкой поверхностью ухудшает производительность принтера.
- Убедитесь, что на бумаге нет пыли, ворсинок и т. п.
- Бумагу следует класть на ровную поверхность и хранить при низкой температуре и влажности.

3. Установка и загрузка драйвера

3.1. Как установить драйвер принтера в Windows

Установщик драйвера на Windows предлагает два способа установки: установка одним кликом и ручная установка. Мы рекомендуем установку одним кликом, которая поможет установить драйвер автоматически, быстро и удобно. Если у вас возникли какие-либо трудности с установкой одним кликом, пожалуйста, попробуйте ручную установку.



Примечание: • панель установки драйвера отличается из-за типов и функций, схема только для справки.

3.1.1. Установка одним кликом

Установка одним кликом предусматривает три способа установки: соединение принтера через USB-кабель, соединение принтера через сетевой кабель и соединение принтера через беспроводную сеть. Вы можете выбрать один из них в соответствии с предпочтениями.

3.1.1.1. Способ 1: соедините принтер через USB-кабель

1. Соедините принтер с компьютером через USB-кабель, включите принтер и компьютер.
2. Вставьте установочный CD-диск в дисковод компьютера:
 - Система Windows XP: автоматически начните установку.
 - Системы Windows 7/Vista/Server 2008: включите автозапуск, нажмите на “Autorun.exe” для начала установки.
 - Система Windows 8: При появлении в верхнем правом углу рабочего стола компьютера всплывающего окна «Драйвер RW DVD» щелкните в любом месте всплывающего окна, затем щелкните «Autorun.exe», чтобы запустить программу установки.
 - Система Windows 10: При появлении в нижнем правом углу рабочего стола компьютера всплывающего окна «Драйвер RW DVD» щелкните в любом месте всплывающего окна, затем щелкните «Autorun.exe», чтобы запустить программу установки.



Примечание: • Некоторые компьютеры не могут автоматически запускать CD-диски из-за системной конфигурации. Пожалуйста, щелкните два раза по иконке “Мой компьютер”, найдите “DVD RW драйвер”, затем щелкните два раза по “DVD RW Driver”, чтобы начать установку.

3. Прочтите и примите условия, содержащиеся в Лицензионном соглашении с конечным пользователем и Политике конфиденциальности, нажмите кнопку «Далее» в правом нижнем углу интерфейса, чтобы войти в интерфейс установки драйвера.

4. Нажмите на кнопку “Установка в один щелчок” в способе 1 и начните процесс установки. Установка может занять некоторое время, ее длительность зависит от конфигурации вашего компьютера. Пожалуйста, ожидайте.

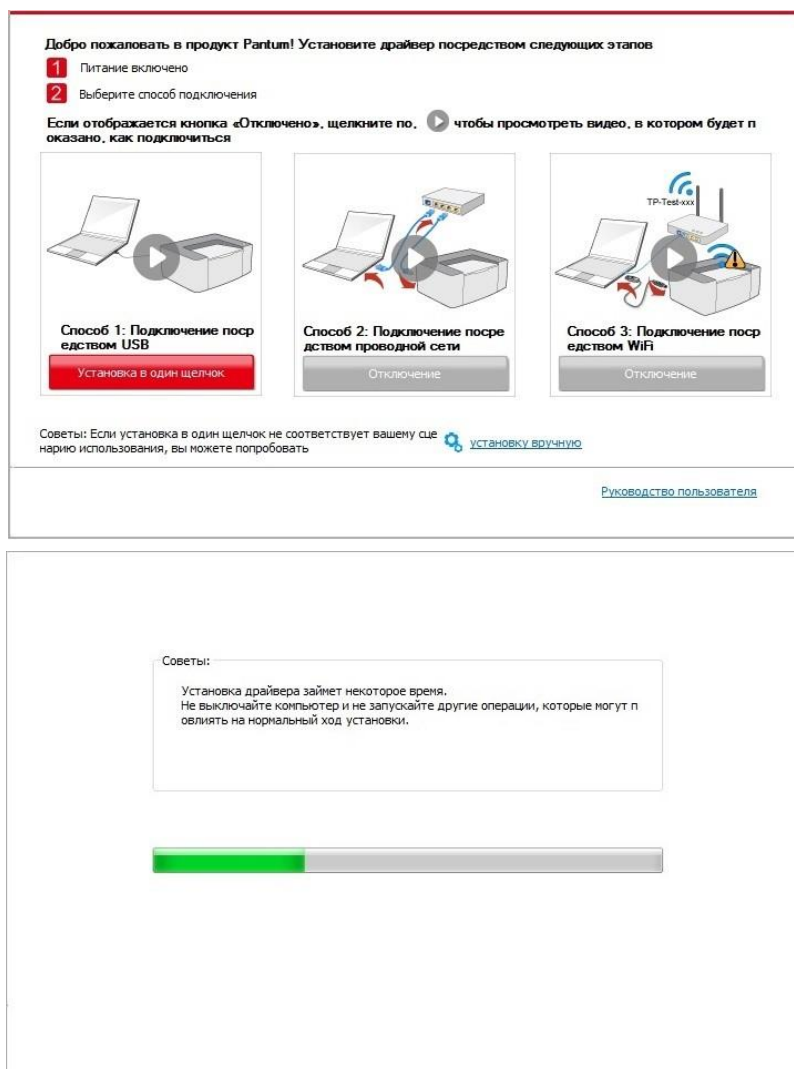

5. После установки нажмите на кнопку “Пробная печать”. Если ваш принтер распечатал тестовую страницу успешно, это значит, что драйвер установлен правильно.

3.1.1.2. Способ 2: соедините принтер через сетевой кабель

1. Включить источники питания принтера и компьютера.
2. Соединять компьютер с проводной сетью.
3. Соединять Ethernet кабель со соединением сети, обеспечить подключение принтера к сети, которая подключена к компьютеру (как настроить сеть, смотрите в [статья 4](#)).
4. Вставьте установочный CD-диск в дисковод компьютера:
 - Система Windows XP: автоматически начните установку.
 - Системы Windows 7/Vista/Server 2008: включите автозапуск, нажмите на “Autorun.exe” для начала установки.
 - Система Windows 8: При появлении в верхнем правом углу рабочего стола компьютера всплывающего окна «Драйвер RW DVD» щелкните в любом месте всплывающего окна, затем щелкните «Autorun.exe», чтобы запустить программу установки.
 - Система Windows 10: При появлении в нижнем правом углу рабочего стола компьютера всплывающего окна «Драйвер RW DVD» щелкните в любом месте всплывающего окна, затем щелкните «Autorun.exe», чтобы запустить программу установки.



Примечание: • Некоторые компьютеры не могут автоматически запускать CD-диски из-за системной конфигурации. Пожалуйста, щелкните два раза по иконке “Мой компьютер”, найдите “DVD RW драйвер”, затем щелкните два раза по “DVD RW Driver”, чтобы начать установку.

5. Прочтите и примите условия, содержащиеся в Лицензионном соглашении с конечным пользователем и Политике конфиденциальности, нажмите кнопку «Далее» в правом нижнем углу интерфейса, чтобы войти в интерфейс установки драйвера.
6. Пожалуйста, нажмите на кнопку “Установка в один щелчок” в Способе 2 и установите драйвер.



Примечание: • Вы можете поместить курсор мышки на кнопку “Установка в один щелчок”, чтобы получить всплывающую информацию и убедиться, является ли текущий принтер тем принтером, который вы хотите установить при помощи IP-адреса, прежде чем нажмете на кнопку.

- Вы можете проверить IP-адрес принтера при помощи “Страницы конфигурации сети (Пожалуйста, прочитайте [главу 9.1.1.3](#) , чтобы узнать, как распечатать).

- Если ваше программное обеспечение нашло только один принтер, нажмите на кнопку “Установка в один щелчок”, чтобы запустить процесс установки. Установка может занять некоторое время, а его длительность зависит от конфигурации вашего компьютера. Пожалуйста, ожидайте.

Добро пожаловать в продукт Pantum! Установите драйвер посредством следующих этапов

- 1 Питание включено
- 2 Выберите способ подключения

Если отображается кнопка «Отключено», щелкните по  чтобы просмотреть видео, в котором будет показано, как подключиться

 <p>Способ 1: Подключение посредством USB</p> <p>Отключено</p>	 <p>Способ 2: Подключение посредством проводной сети</p> <p>Установка в один щелчок</p>	 <p>Способ 3: Подключение посредством WiFi</p> <p>Отключено</p>
---	--	---

Советы: Если установка в один щелчок не соответствует вашему сценарию использования, вы можете попробовать [установку вручную](#)

[Руководство пользователя](#)

Советы:

Установка драйвера займет некоторое время.
Не выключайте компьютер и не запускайте другие операции, которые могут повлиять на нормальный ход установки.

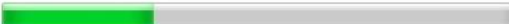

- Если ваше программное обеспечение обнаружило несколько принтеров, нажмите на кнопку “Установка в один щелчок”. После этого всплывет список принтеров. Пожалуйста, выберите необходимый принтер в соответствии с IP-адресом вашего принтера или идентификатором хоста.

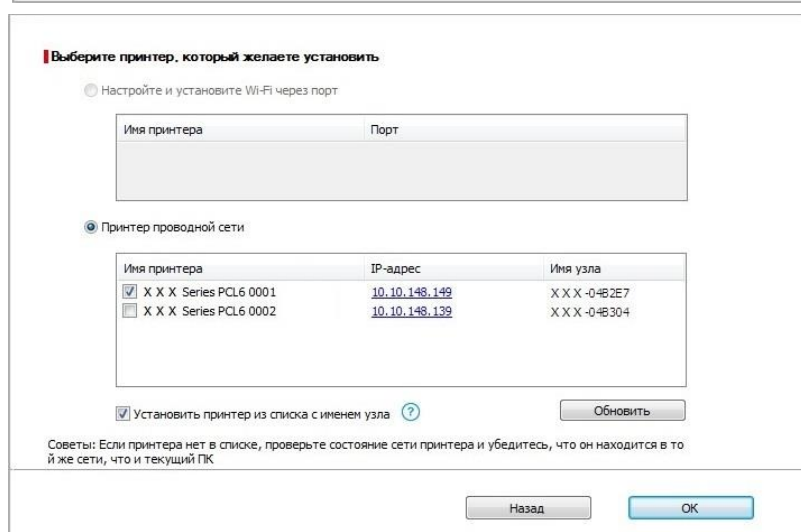
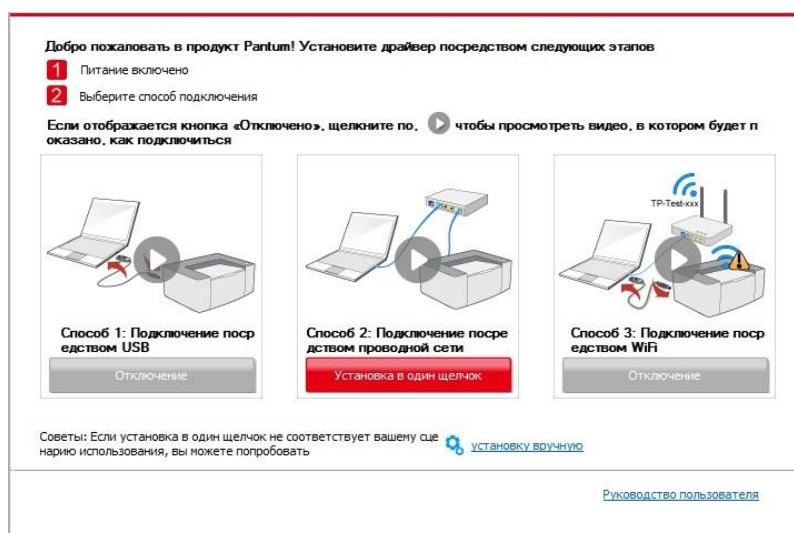

Примечание: • Если необходимый вам принтер не присутствует в списке, нажмите на кнопку “Обновить”, чтобы искать заново. Если принтер не найден, пожалуйста, проверьте, подсоединены ли принтер и компьютер к одной сети (пожалуйста, читайте [Главу 5.3](#), чтобы узнать, как проверить).

• Когда IP-адрес принтера изменится из-за установленного с идентификатором хоста драйвера, вы сможете напрямую распечатывать без переустановки драйвера. Если вам нужно установить драйвер принтера с идентификатором хоста, нажмите на флажок “Установить принтер из списка с именем узла”.

7. После установки нажмите на кнопку “Пробная печать”. Если ваш принтер распечатал тестовую страницу успешно, это значит, что драйвер установлен правильно.

3.1.1.3. Способ 3: соедините принтер при помощи беспроводной сети

Пожалуйста, проверьте, соединен ли принтер через беспроводную сеть во время установки драйвера. Если он отсоединен, пожалуйста, установите драйвер, как в [Главе 3.1.1.3.1](#). Если соединен, пожалуйста, установите, как в [Главе 3.1.1.3.2](#).

 **Примечание:** • Вы можете распечатать “Страницу конфигурации сети”, чтобы убедиться, что принтер подключен к сети, при помощи статуса подключения.
(Пожалуйста, читайте [Главу 9.1.1.3](#), чтобы узнать, как распечатать).

3.1.1.3.1. Принтер не соединен при помощи беспроводной сети

3.1.1.3.1.1. Настройте беспроводную сеть при помощи USB-кабеля и установите драйвер

У некоторых компьютеров нет функции беспроводного соединения. Этот раздел имеет две части “Соедините компьютер с роутером через WiFi” и “Соедините компьютер с роутером через проводное соединение”, чтобы ознакомить вас с процессом установки.

I. Соедините компьютер с роутером через проводное соединение

1. Соедините компьютер с роутером через проводное соединение.
2. Соедините принтер с компьютером через USB-кабель, после этого включите принтер.
3. Вставьте установочный CD-диск в дисковод компьютера:
 - Система Windows XP: автоматически начните установку.
 - Системы Windows 7/Vista/Server 2008: включите автозапуск, нажмите на “Autorun.exe” для начала установки.
 - Система Windows 8: При появлении в верхнем правом углу рабочего стола компьютера всплывающего окна «Драйвер RW DVD» щелкните в любом месте всплывающего окна, затем щелкните «Autorun.exe», чтобы запустить программу установки.
 - Система Windows 10: При появлении в нижнем правом углу рабочего стола компьютера всплывающего окна «Драйвер RW DVD» щелкните в любом месте всплывающего окна, затем щелкните «Autorun.exe», чтобы запустить программу установки.

 **Примечание:** • Некоторые компьютеры не могут автоматически запускать CD-диски из-за системной конфигурации. Пожалуйста, щелкните два раза по иконке “Мой компьютер”, найдите “DVD RW драйвер”, затем щелкните два раза по “DVD RW Driver”, чтобы начать установку.

4. Прочтите и примите условия, содержащиеся в Лицензионном соглашении с конечным пользователем и Политике конфиденциальности, нажмите кнопку «Далее» в правом нижнем углу интерфейса, чтобы войти в интерфейс установки драйвера.

5. Нажмите на кнопку “Установка в один щелчок” в Способе 3, чтобы установить драйвер.

 **Примечание:** • Вы можете поместить курсор мышки на кнопку “Установка в один щелчок”, чтобы получить всплывающую информацию и убедиться, является ли текущий принтер тем принтером, который вы хотите установить при помощи IP-адреса, прежде чем нажмете на кнопку.



• Вы можете проверить IP-адрес принтера при помощи “Страницы конфигурации сети (Пожалуйста, прочитайте [главу 9.1.1.3](#) , чтобы узнать, как распечатать).

• Нажмите на кнопку “Установка одним кликом”, если ваше программное обеспечение нашло только один принтер. После начните процесс установки, чтобы завершить автоматическую настройку сети и установку драйвера.

Добро пожаловать в продукт Pantum! Установите драйвер посредством следующих этапов

- 1 Питание включено
- 2 Выберите способ подключения

Если отображается кнопка «Отключено», щелкните по  чтобы просмотреть видео, в котором будет показано, как подключиться

 <p>Способ 1: Подключение посредством USB</p> <p>Установка в один щелчок</p>	 <p>Способ 2: Подключение посредством проводной сети</p> <p>Отключение</p>	 <p>Способ 3: Подключение посредством WiFi</p> <p>Установка в один щелчок</p>
---	---	---

Советы: Если установка в один щелчок не соответствует вашему сценарию использования, вы можете попробовать [установку вручную](#)

[Руководство пользователя](#)

Советы:

Установка драйвера займет некоторое время.
Не выключайте компьютер и не запускайте другие операции, которые могут повлиять на нормальный ход установки.



- Если ваше программное обеспечение нашло несколько принтеров, нажмите на кнопку “Установка одним щелчком”, после чего всплывет список принтеров. Пожалуйста, выберите “Настройте и установите WiFi через порт” и выберите USB-принтер. Нажмите кнопку “Подтвердить” и запустите процесс установки, чтобы завершить автоматическую настройку сети и установку драйвера.

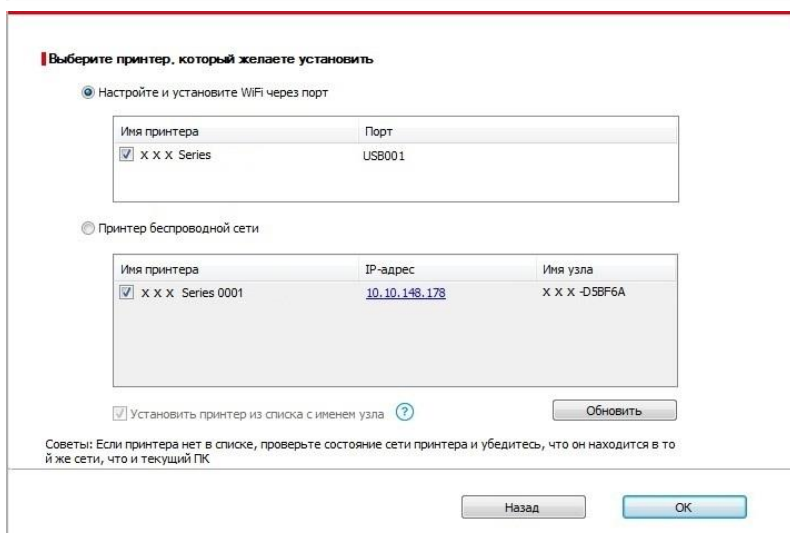
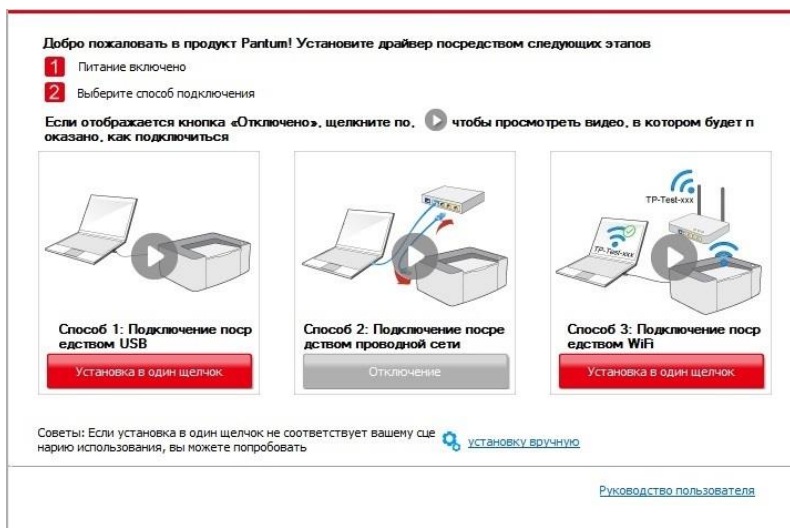

Примечание: • Когда IP-адрес принтера изменится из-за установленного с идентификатором хоста драйвера, вы сможете напрямую распечатывать без переустановки драйвера. Если вам нужно установить драйвер принтера с идентификатором хоста, нажмите на флажок “Установить принтер из списка с именем узла”.

6. После установки нажмите на кнопку “Пробная печать”. Если ваш принтер распечатал тестовую страницу успешно, это значит, что драйвер установлен правильно.

II. Соедините компьютер с роутером через сетевой кабель

1. Соедините компьютер с роутером через сетевой кабель.

2. Соедините принтер с компьютером через USB-кабель, после этого включите принтер.

3. Вставьте установочный CD-диск в дисковод компьютера:

- Система Windows XP: автоматически начните установку.
- Системы Windows 7/Vista/Server 2008: включите автозапуск, нажмите на “Autorun.exe” для начала установки.
- Система Windows 8: При появлении в верхнем правом углу рабочего стола компьютера всплывающего окна «Драйвер RW DVD» щелкните в любом месте всплывающего окна, затем щелкните «Autorun.exe», чтобы запустить программу установки.
- Система Windows 10: При появлении в нижнем правом углу рабочего стола компьютера всплывающего окна «Драйвер RW DVD» щелкните в любом месте всплывающего окна, затем щелкните «Autorun.exe», чтобы запустить программу установки.



Примечание: • Некоторые компьютеры не могут автоматически запускать CD-диски из-за системной конфигурации. Пожалуйста, щелкните два раза по иконке “Мой компьютер”, найдите “DVD RW драйвер”, затем щелкните два раза по “DVD RW Driver”, чтобы начать установку.

4. Прочтите и примите условия, содержащиеся в Лицензионном соглашении с конечным пользователем и Политике конфиденциальности, нажмите кнопку «Далее» в правом нижнем углу интерфейса, чтобы войти в интерфейс установки драйвера.

5. Нажмите на кнопку “Установка в один щелчок” в Способе 3, чтобы установить драйвер.



Примечание: • Вы можете поместить курсор мышки на кнопку “Установка в один щелчок”, чтобы получить всплывающую информацию и убедиться, является ли текущий принтер тем принтером, который вы хотите установить при помощи IP-адреса, прежде чем нажмете на кнопку.



- Вы можете проверить IP-адрес принтера при помощи “Страницы конфигурации сети (Пожалуйста, прочитайте [главу 9.1.1.3](#) , чтобы узнать, как распечатать).

- Нажмите на кнопку “Установка одним щелчком”, если ваше программное обеспечение нашло только один принтер. После этого всплывет окно с настройкой беспроводной сети. Укажите ваши SSID и пароль, а после нажмите на кнопку “Подтвердить”, чтобы начать установку. Установка может занять некоторое время, а ее длительность зависит от конфигурации вашего компьютера. Пожалуйста, ожидайте.

Добро пожаловать в продукт Pantum! Установите драйвер посредством следующих этапов

- 1 Питание включено
- 2 Выберите способ подключения

Если отображается кнопка «Отключено», щелкните по  чтобы просмотреть видео, в котором будет показано, как подключиться

 <p>Способ 1: Подключение посредством USB</p> <p>Установка в один щелчок</p>	 <p>Способ 2: Подключение посредством проводной сети</p> <p>Отключение</p>	 <p>Способ 3: Подключение посредством WiFi</p> <p>Установка в один щелчок</p>
---	---	---

Советы: Если установка в один щелчок не соответствует вашей ситуации использования, вы можете попробовать  [установку вручную](#)

[Руководство пользователя](#)

1. Щелкните «Печать страницы информации о беспроводной сети», чтобы получить имя сети и метод шифрования. Если вам известны имя сети и метод шифрования, пропустите этот этап.

2. Введите имя пользователя беспроводной сети и пароль.

Номер SSID:

Метод шифрования:

Пароль:

Показать пароль

- Если ваше программное обеспечение нашло больше одного принтера, всплывет окно со списком принтеров. Вам нужно настроить текущий принтер, который подсоединен к беспроводной сети через USB-кабель и установить драйвер. Пожалуйста, выберите “Настройте и установите WiFi через порт” в окне со списком принтеров и поставьте галочку возле “USB-принтер”. Нажмите на кнопку “Подтвердить”, после чего всплывет окно с настройкой беспроводной сети. Укажите SSID беспроводной сети и пароль, после этого нажмите на кнопку “Подтвердить” и начните процесс установки. Установка может занять некоторое время, а ее длительность зависит от конфигурации вашего компьютера. Пожалуйста, ожидайте.

Добро пожаловать в продукт Pantum! Установите драйвер посредством следующих этапов

- 1 Питание включено
- 2 Выберите способ подключения

Если отображается кнопка «Отключено», щелкните по  чтобы просмотреть видео, в котором будет показано, как подключиться



Способ 1: Подключение посредством USB

Установка в один щелчок

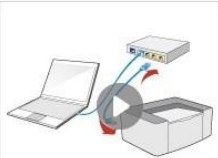

Способ 2: Подключение посредством проводной сети

Отключение



Способ 3: Подключение посредством WiFi

Установка в один щелчок

Советы: Если установка в один щелчок не соответствует вашей ситуации использования, вы можете попробовать [установку вручную](#)

[Руководство пользователя](#)

Выберите принтер, который желаете установить

Настройте и установите WiFi через порт

Имя принтера	Порт
<input checked="" type="checkbox"/> X X X Series	USB001

Принтер беспроводной сети

Имя принтера	IP-адрес	Имя узла
<input checked="" type="checkbox"/> X X X Series 0001	10.10.148.178	X X X -D5BF6A

Установить принтер из списка с именем узла 

Советы: Если принтера нет в списке, проверьте состояние сети принтера и убедитесь, что он находится в той же сети, что и текущий ПК

1. Щелкните «Печать страницы информации о беспроводной сети», чтобы получить имя сети и метод шифрования. Если вам известны имя сети и метод шифрования, пропустите этот этап.

Печать сведений о беспроводных сетях

2. Введите имя пользователя беспроводной сети и пароль.

Номер SSID:
Test-AP2

Метод шифрования:
WPA/WPA2

Пароль:
••••••

Показать пароль

Назад ОК



Примечание: • Когда IP-адрес принтера изменится из-за установленного с идентификатором хоста драйвера, вы сможете напрямую распечатывать без переустановки драйвера. Если вам нужно установить драйвер принтера с идентификатором хоста, нажмите на флажок «Установить принтер из списка с именем узла».

6. После установки нажмите на кнопку «Пробная печать». Если ваш принтер распечатал тестовую страницу успешно, это значит, что драйвер установлен правильно.

3.1.1.3.1.2. Соедините компьютер с принтером напрямую через WiFi и установите драйвер

Соедините компьютер с принтером при помощи прямого WiFi-соединения. Это подходит для беспроводной сети без режима инфраструктуры. Но все еще необходим сценарий временного использования принтера при помощи беспроводной сети. Вы можете напрямую соединить компьютер, у которого есть функция беспроводного соединения, с принтером для распечатки.

1. Включить источники питания принтера и компьютера.
2. Соединять компьютер со сетью WiFi Direct (как распределить, смотри. на [статья 5.2.2](#)).
3. Вставьте установочный CD-диск в дисковод компьютера:
 - Система Windows XP: автоматически начните установку.
 - Системы Windows 7/Vista/Server 2008: включите автозапуск, нажмите на «Autorun.exe» для начала установки.
 - Система Windows 8: При появлении в верхнем правом углу рабочего стола компьютера всплывающего окна «Драйвер RW DVD» щелкните в любом месте всплывающего окна, затем щелкните «Autorun.exe», чтобы запустить программу установки.

- Система Windows 10: При появлении в нижнем правом углу рабочего стола компьютера всплывающего окна «Драйвер RW DVD» щелкните в любом месте всплывающего окна, затем щелкните «Autorun.exe», чтобы запустить программу установки.

 **Примечание:** • Некоторые компьютеры не могут автоматически запускать CD-диски из-за системной конфигурации. Пожалуйста, щелкните два раза по иконке “Мой компьютер”, найдите “DVD RW драйвер”, затем щелкните два раза по “DVD RW Driver”, чтобы начать установку.

4. Прочтите и примите условия, содержащиеся в Лицензионном соглашении с конечным пользователем и Политике конфиденциальности, нажмите кнопку «Далее» в правом нижнем углу интерфейса, чтобы войти в интерфейс установки драйвера.

5. Нажмите на кнопку “Установка одним щелчком” в Способе 3, после чего начните процесс установки. Установка может занять некоторое время, а ее длительность зависит от конфигурации вашего компьютера. Пожалуйста, ожидайте.

Добро пожаловать в продукт Pantum! Установите драйвер посредством следующих этапов

- 1 Питание включено
- 2 Выберите способ подключения

Если отображается кнопка «Отключено», щелкните по  чтобы просмотреть видео, в котором будет показано, как подключиться

 <p>Способ 1: Подключение посредством USB</p> <p>Отключение</p>	 <p>Способ 2: Подключение посредством проводной сети</p> <p>Отключение</p>	 <p>Способ 3: Подключение посредством WiFi</p> <p>Установка в один щелчок</p>
--	---	---

Советы: Если установка в один щелчок не соответствует вашему сценарию использования, вы можете попробовать [установку вручную](#)

[Руководство пользователя](#)

Советы:

Установка драйвера займет некоторое время. Не выключайте компьютер и не запускайте другие операции, которые могут повлиять на нормальный ход установки.



6. После установки нажмите на кнопку “Пробная печать”. Если ваш принтер распечатал тестовую страницу успешно, это значит, что драйвер установлен правильно.

3.1.1.3.2. Принтер уже подключен к беспроводной сети

1. Принтер уже подключен к беспроводной сети, вы можете распечатать “Страницу конфигурации сети” для проверки (Читайте [Главу 9.1.1.3](#), чтобы узнать, как распечатать).

2. Подключите компьютер к сети принтера.

3. Вставьте установочный CD-диск в дисковод компьютера:

- Система Windows XP: автоматически начните установку.
- Системы Windows 7/Vista/Server 2008: включите автозапуск, нажмите на “Autorun.exe” для начала установки.
- Система Windows 8: При появлении в верхнем правом углу рабочего стола компьютера всплывающего окна «Драйвер RW DVD» щелкните в любом месте всплывающего окна, затем щелкните «Autorun.exe», чтобы запустить программу установки.
- Система Windows 10: При появлении в нижнем правом углу рабочего стола компьютера всплывающего окна «Драйвер RW DVD» щелкните в любом месте всплывающего окна, затем щелкните «Autorun.exe», чтобы запустить программу установки.



Примечание: • Некоторые компьютеры не могут автоматически запускать CD-диски из-за системной конфигурации. Пожалуйста, щелкните два раза по иконке “Мой компьютер”, найдите “DVD RW драйвер”, затем щелкните два раза по “DVD RW Driver”, чтобы начать установку.

4. Прочтите и примите условия, содержащиеся в Лицензионном соглашении с конечным пользователем и Политике конфиденциальности, нажмите кнопку «Далее» в правом нижнем углу интерфейса, чтобы войти в интерфейс установки драйвера.

5. Нажмите на кнопку “Установка в один щелчок” в Способе 3, чтобы установить драйвер.



Примечание: • Вы можете поместить курсор мышки на кнопку “Установка в один щелчок”, чтобы получить всплывающую информацию и убедиться, является ли текущий принтер тем принтером, который вы хотите установить при помощи IP-адреса, прежде чем нажмете на кнопку.

- Вы можете проверить IP-адрес принтера при помощи “Страницы конфигурации сети (Пожалуйста, прочитайте [главу 9.1.1.3](#), чтобы узнать, как распечатать).

- Если ваше программное обеспечение нашло только один принтер, нажмите на кнопку “Установка в один щелчок”, чтобы запустить процесс установки. Установка может занять некоторое время, а его длительность зависит от конфигурации вашего компьютера. Пожалуйста, ожидайте.

Добро пожаловать в продукт Pantum! Установите драйвер посредством следующих этапов

- 1 Питание включено
- 2 Выберите способ подключения

Если отображается кнопка «Отключено», щелкните по  чтобы просмотреть видео, в котором будет показано, как подключиться

 <p>Способ 1: Подключение посредством USB</p> <p>Отключение</p>	 <p>Способ 2: Подключение посредством проводной сети</p> <p>Отключение</p>	 <p>Способ 3: Подключение посредством WiFi</p> <p>Установка в один щелчок</p>
--	---	---

Советы: Если установка в один щелчок не соответствует вашей сценарии использования, вы можете попробовать [установку вручную](#)

[Руководство пользователя](#)

Советы:

Установка драйвера займет некоторое время.
Не выключайте компьютер и не запускайте другие операции, которые могут повлиять на нормальный ход установки.



- Если программное обеспечение нашло несколько принтеров, список принтеров всплывет. Пожалуйста, выберите необходимый принтер в соответствии с IP-адресом сети вашего принтера или его идентификатором хоста.

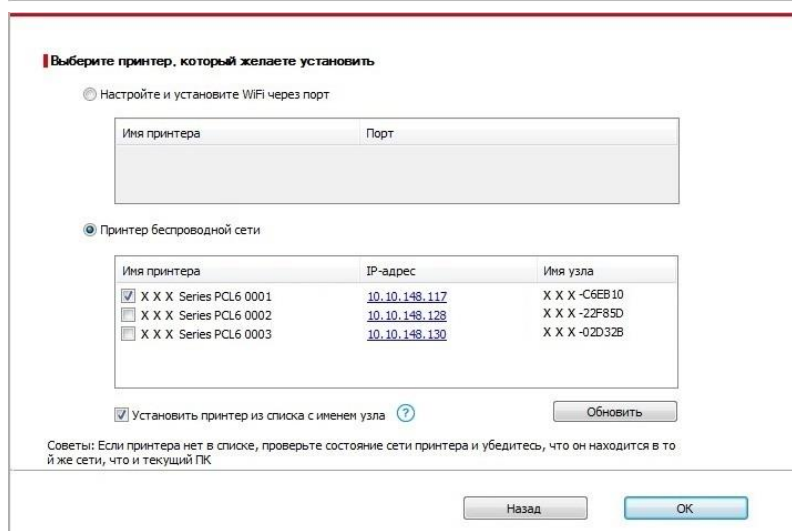

Примечание: • Если необходимый вам принтер не присутствует в списке, нажмите на кнопку “Обновить”, чтобы искать заново. Если принтер не найден, пожалуйста, проверьте, подсоединены ли принтер и компьютер к одной сети (пожалуйста, читайте [Главу 5.3](#), чтобы узнать, как проверить).

- Когда IP-адрес принтера изменится из-за установленного с идентификатором хоста драйвера, вы сможете напрямую распечатывать без переустановки драйвера. Если вам нужно установить драйвер принтера с идентификатором хоста, нажмите на флажок “Установить принтер из списка с именем узла”.

6. После установки нажмите на кнопку “Пробная печать”. Если ваш принтер распечатал тестовую страницу успешно, это значит, что драйвер установлен правильно.

3.1.2. Ручная установка

- Перед установкой драйвера, вам нужно узнать тип принтера, напечатайте пожалуйста информационный лист принтера и просмотрите наименование (как не печатать, смотри [статью 9.1.1.3](#)).

3.1.2.1. Способ соединения и подключения USB

1. Соедините принтер с компьютером через USB-кабель, включите принтер и компьютер.
2. Вставьте установочный CD-диск в дисковод компьютера:
 - Система Windows XP: автоматически начните установку.
 - Системы Windows 7/Vista/Server 2008: включите автозапуск, нажмите на "Autorun.exe" для начала установки.
 - Система Windows 8: При появлении в верхнем правом углу рабочего стола компьютера всплывающего окна «Драйвер RW DVD» щелкните в любом месте всплывающего окна, затем щелкните «Autorun.exe», чтобы запустить программу установки.
 - Система Windows 10: При появлении в нижнем правом углу рабочего стола компьютера всплывающего окна «Драйвер RW DVD» щелкните в любом месте всплывающего окна, затем щелкните «Autorun.exe», чтобы запустить программу установки.



Примечание: • Некоторые компьютеры не могут автоматически запускать CD-диски из-за системной конфигурации. Пожалуйста, щелкните два раза по иконке "Мой компьютер", найдите "DVD RW драйвер", затем щелкните два раза по "DVD RW Driver", чтобы начать установку.

3. Прочтите и примите условия, содержащиеся в Лицензионном соглашении с конечным пользователем и Политике конфиденциальности, нажмите кнопку «Далее» в правом нижнем углу интерфейса, чтобы войти в интерфейс установки драйвера.
4. Нажмите на "установку вручную" в нижней части окна установщика драйвера, после чего запустите окно ручной установки.
5. Пожалуйста, выберите язык установки и модель принтера.

6. Выберите “Подключение USB” и нажмите на “Установить”.

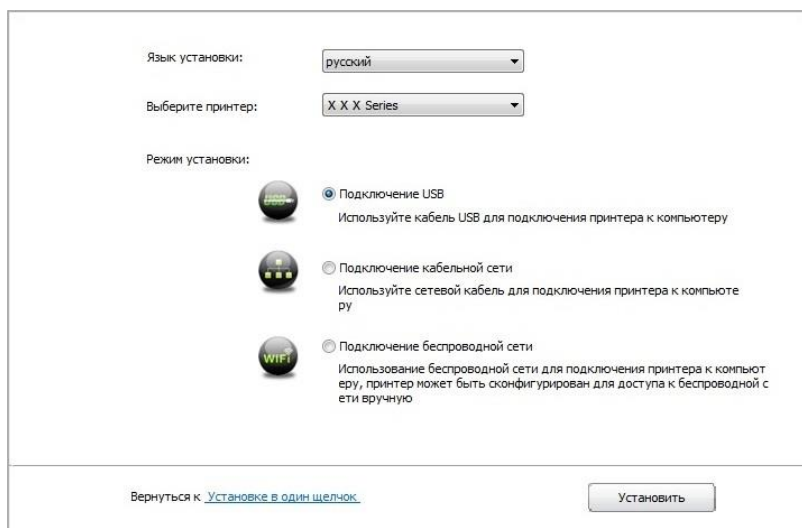

7. Программное обеспечение установит драйвер автоматически. Процесс установки может занять некоторое время. Его длительность зависит от конфигурации вашего компьютера. Пожалуйста, ожидайте.

8. После установки нажмите на кнопку “Пробная печать”. Если ваш принтер распечатал тестовую страницу успешно, это значит, что драйвер установлен правильно.

3.1.2.2. Способ соединения и установки проводной сети

1. Включить источники питания принтера и компьютера.
2. Соединять компьютер с проводной сетью.
3. Соединять Ethernet кабель со соединением сети, обеспечить подключение принтера к сети, которая подключена к компьютеру (как настроить сеть, смотрите в [статья 4](#)).
4. Вставьте установочный CD-диск в дисковод компьютера:
 - Система Windows XP: автоматически начните установку.
 - Системы Windows 7/Vista/Server 2008: включите автозапуск, нажмите на “Autorun.exe” для начала установки.
 - Система Windows 8: При появлении в верхнем правом углу рабочего стола компьютера всплывающего окна «Драйвер RW DVD» щелкните в любом месте всплывающего окна, затем щелкните «Autorun.exe», чтобы запустить программу установки.
 - Система Windows 10: При появлении в нижнем правом углу рабочего стола компьютера всплывающего окна «Драйвер RW DVD» щелкните в любом месте всплывающего окна, затем щелкните «Autorun.exe», чтобы запустить программу установки.

 **Примечание:** • Некоторые компьютеры не могут автоматически запускать CD-диски из-за системной конфигурации. Пожалуйста, щелкните два раза по иконке “Мой компьютер”, найдите “DVD RW драйвер”, затем щелкните два раза по “DVD RW Driver”, чтобы начать установку.

5. Прочтите и примите условия, содержащиеся в Лицензионном соглашении с конечным пользователем и Политике конфиденциальности, нажмите кнопку «Далее» в правом нижнем углу интерфейса, чтобы войти в интерфейс установки драйвера.
6. Нажмите на «установку вручную» в нижней части окна установщика драйвера, после чего запустите окно ручной установки.
7. Пожалуйста, выберите язык установки и модель принтера.
8. Выберите «Подключение кабельной сети» и нажмите на «Установить».

Язык установки:

Выберите принтер:

Режим установки:

- Подключение USB
Используйте кабель USB для подключения принтера к компьютеру
- Подключение кабельной сети
Используйте сетевой кабель для подключения принтера к компьютеру
- Подключение беспроводной сети
Использование беспроводной сети для подключения принтера к компьютеру, принтер может быть сконфигурирован для доступа к беспроводной сети вручную

[Вернуться к установке в один щелчок](#)

9. Установщик найдет принтер автоматически, процесс поиска может занять некоторое время.
10. После поиска, выбирай принтер, с которым нужно соединять, кликните на «Далее».

Обнаруженный принтер

Имя принтера	IP-адрес	Имя узла
<input checked="" type="checkbox"/> X X X Series PCL6 0001	10.10.148.149	X X X-02D22B

Установить принтер из списка с именем узла

Добавить IP-адрес или имя узла вручную



Примечание:

- Если в списке найденных принтеров отсутствует принтер, с которым вам нужно соединиться, то кликните на “обновление” для поиска еще раз.
- Когда IP-адрес принтера изменится из-за установленного с идентификатором хоста драйвера, вы сможете напрямую распечатывать без переустановки драйвера. Если вам нужно установить драйвер принтера с идентификатором хоста, нажмите на флажок “Установить принтер из списка с именем узла”.
- Если добавлять адрес IP или наименование ведущей машины вручную, то вам надо узнать адрес или наименование ведущей машины принтера, с которым вам надо соединиться. Если не узнаете, то напечатайте “страницу расположения сети” и просмотрите адрес IP и наименование ведущей машины (смотри. на [статья 9.1.1.3](#)).

11. Программное обеспечение установит драйвер автоматически. Процесс установки может занять некоторое время. Его длительность зависит от конфигурации вашего компьютера. Пожалуйста, ожидайте.

12. После установки нажмите на кнопку “Пробная печать”. Если ваш принтер распечатал тестовую страницу успешно, это значит, что драйвер установлен правильно.

3.1.2.3. Способ соединения и установки беспроводной сети

Типы соединения беспроводной сети делятся на инфраструктурный режим и режим WiFi Direct. (Обратитесь к [Главе 5](#) для более подробной информации).

3.1.2.3.1. Установка инфраструктурного режима

1. Подключите компьютер к точке доступа (беспроводный маршрутизатор).
2. Соедините принтер с компьютером через USB-кабель, после этого включите принтер.
3. Вставьте установочный CD-диск в дисковод компьютера:
 - Система Windows XP: автоматически начните установку.
 - Системы Windows 7/Vista/Server 2008: включите автозапуск, нажмите на “Autorun.exe” для начала установки.
 - Система Windows 8: При появлении в верхнем правом углу рабочего стола компьютера всплывающего окна «Драйвер RW DVD» щелкните в любом месте всплывающего окна, затем щелкните «Autorun.exe», чтобы запустить программу установки.
 - Система Windows 10: При появлении в нижнем правом углу рабочего стола компьютера всплывающего окна «Драйвер RW DVD» щелкните в любом месте всплывающего окна, затем щелкните «Autorun.exe», чтобы запустить программу установки.



Примечание: • Некоторые компьютеры не могут автоматически запускать CD-диски из-за системной конфигурации. Пожалуйста, щелкните два раза по иконке “Мой компьютер”, найдите “DVD RW драйвер”, затем щелкните два раза по “DVD RW Driver”, чтобы начать установку.

4. Прочтите и примите условия, содержащиеся в Лицензионном соглашении с конечным пользователем и Политике конфиденциальности, нажмите кнопку «Далее» в правом нижнем углу интерфейса, чтобы войти в интерфейс установки драйвера.
5. Нажмите на “установку вручную” в нижней части окна установщика драйвера, после чего запустите окно ручной установки.
6. Пожалуйста, выберите язык установки и модель принтера.
7. Выберите “Подключение беспроводной сети” и нажмите на “Установить”.

Язык установки:

Выберите принтер:

Режим установки:

- Подключение USB
Используйте кабель USB для подключения принтера к компьютеру
- Подключение кабельной сети
Используйте сетевой кабель для подключения принтера к компьютеру
- Подключение беспроводной сети
Использование беспроводной сети для подключения принтера к компьютеру, принтер может быть сконфигурирован для доступа к беспроводной сети вручную.

[Вернуться к установке в один щелчок.](#)

8. Выбирайте выбор “Да, если вы желаете настроить беспроводную сеть принтера” в окне расположения беспроводной сети, распределить принтер на беспроводную сеть согласно указанию (как распределить, смотри на [статья 5.1.1](#)).

Программа установки, этот шаг будет основываться на ваш выбор, решить, следует ли настроить принтер к беспроводной сети.

- Если вам необходимо настроить или изменить принтер к беспроводной сети, выберите принтер, подключенный к USB "Да".
- Если вы не настроить беспроводную сеть принтера, выберите "Нет".

Да, если вы желаете настроить беспроводную сеть принтера.

Нет, принтер был подключен к беспроводной сети

9. Установщик найдет принтер автоматически, после чего беспроводная сеть успешно настроится. Процесс поиска может занять некоторое время.

10. Выбирайте принтер, с которым вам нужно соединять, кликните на “Далее”.

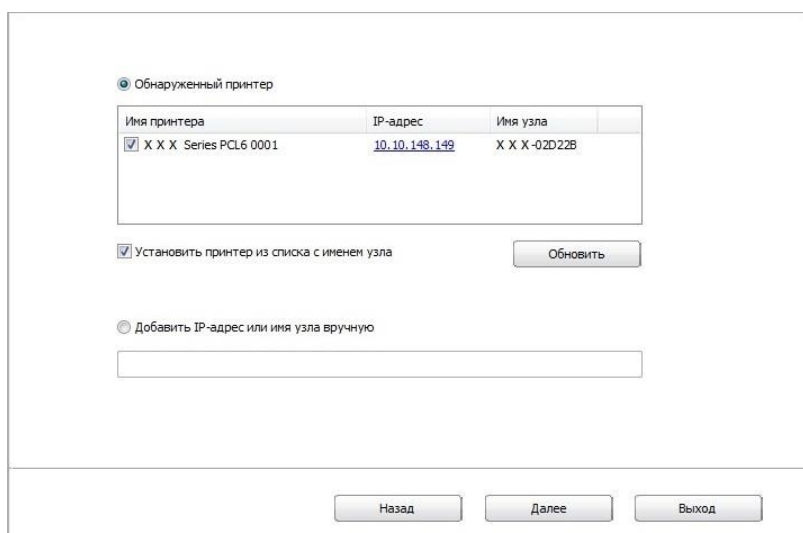

 **Примечание:**

- Если в списке найденных принтеров отсутствует принтер, с которым вам нужно соединять, то кликните на “Обновить” для поиска еще раз.
- Когда IP-адрес принтера изменится из-за установленного с идентификатором хоста драйвера, вы сможете напрямую распечатывать без переустановки драйвера. Если вам нужно установить драйвер принтера с идентификатором хоста, нажмите на флажок “Установить принтер из списка с именем узла”.
- Если добавлять адрес IP или наименование ведущей машины вручную, то вам надо узнать адрес или наименование ведомой машины принтера, с которым вам надо соединять. Если не узнаете, то напечатайте “страницу расположения сети” и просмотрите адрес IP и наименование ведущей машины (смотри. на [статья 9.1.1.3](#)).

11. Программное обеспечение установит драйвер автоматически. Процесс установки может занять некоторое время. Его длительность зависит от конфигурации вашего компьютера. Пожалуйста, ожидайте.

12. После установки нажмите на кнопку “Пробная печать”. Если ваш принтер распечатал тестовую страницу успешно, это значит, что драйвер установлен правильно.

3.1.2.3.2. Режим WiFi Direct

1. Включить источники питания принтера и компьютера.
2. Соединять компьютер со сетью WiFi Direct (как распределить, смотри. на [статья 5.2.2](#)).
3. Вставьте установочный CD-диск в дисковод компьютера:
 - Система Windows XP: автоматически начните установку.
 - Системы Windows 7/Vista/Server 2008: включите автозапуск, нажмите на “Autorun.exe” для начала установки.
 - Система Windows 8: При появлении в верхнем правом углу рабочего стола компьютера всплывающего окна «Драйвер RW DVD» щелкните в любом месте всплывающего окна, затем щелкните «Autorun.exe», чтобы запустить программу установки.
 - Система Windows 10: При появлении в нижнем правом углу рабочего стола компьютера всплывающего окна «Драйвер RW DVD» щелкните в любом месте всплывающего окна, затем щелкните «Autorun.exe», чтобы запустить программу установки.

 **Примечание:** • Некоторые компьютеры не могут автоматически запускать CD-диски из-за системной конфигурации. Пожалуйста, щелкните два раза по иконке “Мой компьютер”, найдите “DVD RW драйвер”, затем щелкните два раза по “DVD RW Driver”, чтобы начать установку.

4. Прочтите и примите условия, содержащиеся в Лицензионном соглашении с конечным пользователем и Политике конфиденциальности, нажмите кнопку «Далее» в правом нижнем углу интерфейса, чтобы войти в интерфейс установки драйвера.
5. Нажмите на “установку вручную” в нижней части окна установщика драйвера, после чего запустите окно ручной установки.
6. Пожалуйста, выберите язык установки и модель принтера.
7. Выберите “Подключение беспроводной сети” и нажмите на “Установить”.

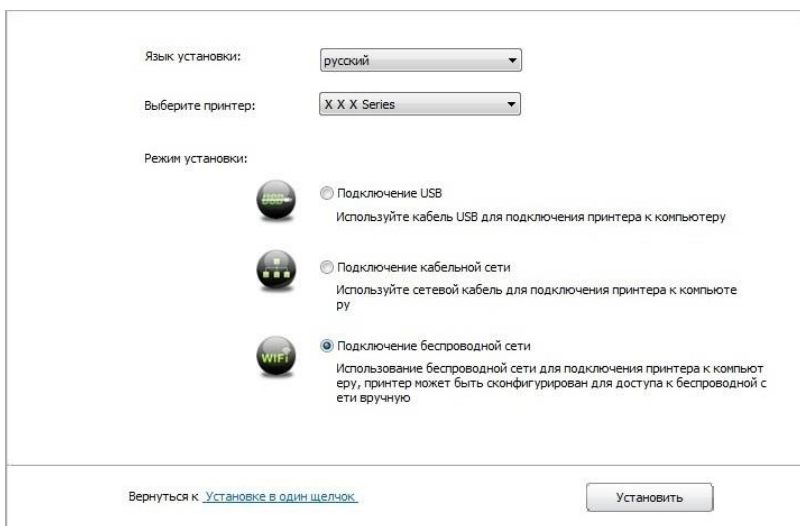

The screenshot shows a window for printer driver installation. It has three dropdown menus: 'Язык установки:' (Language) set to 'русский', 'Выберите принтер:' (Select printer) set to 'X X X Series', and 'Режим установки:' (Installation mode). Under 'Режим установки:', there are three radio button options: 'Подключение USB' (USB connection), 'Подключение кабельной сети' (Wired network connection), and 'Подключение беспроводной сети' (Wireless network connection), which is selected. At the bottom, there is a link 'Вернуться к Установке в один щелчок' (Return to One-click installation) and a button 'Установить' (Install).

8. Выберите выбор “Нет, принтер был подключен к беспроводной сети” в окне беспроводной сети, кликните на “Далее”.

Программа установки, этот шаг будет основываться на ваш выбор, решить, следует ли настроить принтер к беспроводной сети.

- Если вам необходимо настроить или изменить принтер к беспроводной сети, выберите принтер, подключенный к USB " Да ".
- Если вы не настроить беспроводную сеть принтера, выберите " Нет ".

Да, если вы желаете настроить беспроводную сеть принтера.

Нет, принтер был подключен к беспроводной сети

Назад Далее Выход

9. Установщик найдет принтер автоматически, процесс поиска может занять некоторое время.

10. Выберите принтер, с которым вам нужно соединять, кликните на “Далее”.

Обнаруженный принтер

Имя принтера	IP-адрес	Имя узла
<input checked="" type="checkbox"/> X X X Series PCL6 0001	10.10.148.149	X X X -02D228

Установить принтер из списка с именем узла Обновить

Добавить IP-адрес или имя узла вручную

Назад Далее Выход



Примечание: • Если в списке найденных принтеров отсутствует принтер, с которым вам нужно соединять, то кликните на “Обновить” для поиска еще раз.

• Когда IP-адрес принтера изменится из-за установленного с идентификатором хоста драйвера, вы сможете напрямую распечатывать без переустановки драйвера. Если вам нужно установить драйвер принтера с идентификатором хоста, нажмите на флажок “Установить принтер из списка с именем узла”.

• Если добавлять адрес IP или наименование ведущей машины вручную, то вам надо узнать адрес или наименование ведущей машины принтера, с которым вам надо соединять. Если не узнаете, то напечатайте “страницу расположения сети” и просмотрите адрес IP и наименование ведущей машины (смотри. на [статья 9.1.1.3](#)).

11. Программное обеспечение установит драйвер автоматически. Процесс установки может занять некоторое время. Его длительность зависит от конфигурации вашего компьютера. Пожалуйста, ожидайте.

12. После установки нажмите на кнопку “Пробная печать”. Если ваш принтер распечатал тестовую страницу успешно, это значит, что драйвер установлен правильно.

3.1.3. Способ удаления драйвера

Нижеследующие операции Windows 7 взят в пример, информации на экране вашего компьютера может иметь разницу из-за разных операционных систем.

1. Кликните меню Старт компьютера, потом кликните Все программы.
2. Кликните Pantum, потом кликните Pantum Серии XXX.
где XXX в Pantum Серии XXX означает тип продукции.
3. Кликните Удалить, исключать драйвер согласно указанию в окне удаления.
4. перезапустить компьютер после перезагрузки.

3.2. Установка драйвера для системы macOS

- Установка драйвера системы macOS делится на два шага: подключение драйвера и добавление принтера. Если вы не печатаете способом AirPrint, то не нужно устанавливать драйвер, можно использовать прямым добавлением принтера.
- При установке драйвера с использованием проводной или беспроводной сетью, вам нужно узнать наименование Bonjour принтера, напечатайте “Стр.настр.сети” и просмотрите (смотри. на [статья 9.1.1.3](#)).

3.2.1. Установка драйвера

Нижеследующие операции возьмет macOS 10.14 в пример, информации в экране вашего компьютера могут существовать различия из-за разных операционных систем.

1. Включить источники питания принтера и компьютера.
2. Вставляйте приложенный установочный диск в дисковод для компакт-дисков компьютера, кликните два раза пакет установки Pantum Серии XXX (где XXX означает тип продукции).

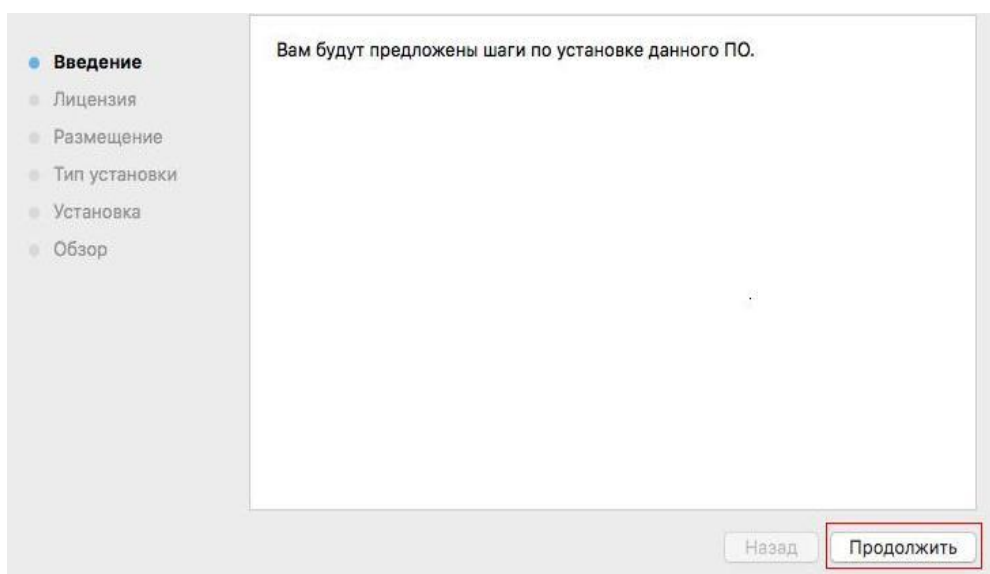

3. Кликните “Продолжить”.

4. Читайте лицензионное соглашение, и кликните “Продолжить”.

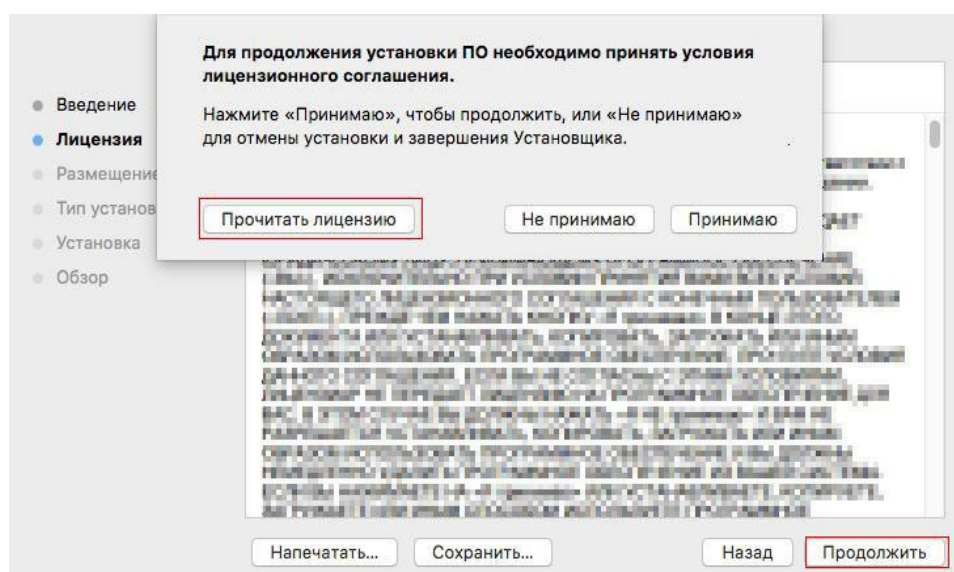

5. Кликните “Принимаю” в выталкивающем окне советования, принимай лицензионное соглашение.

6. Ознакомьтесь с Политикой конфиденциальности и нажмите «Продолжить».

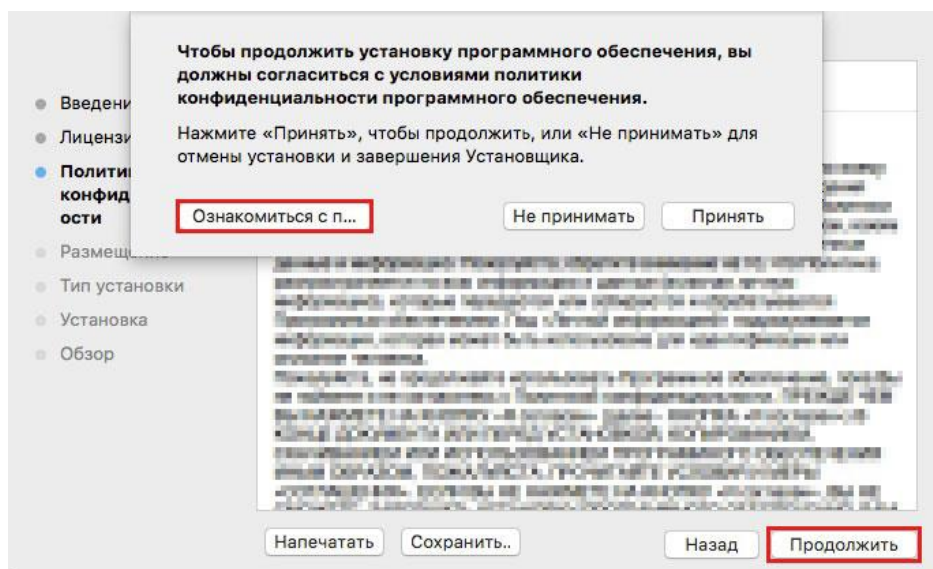

7. Чтобы принять Политику конфиденциальности, нажмите «Согласен» во всплывающем окне с подсказкой.

8. Кликните "Установить".

9. Вводи шифр компьютера, кликните " Установить ПО " .

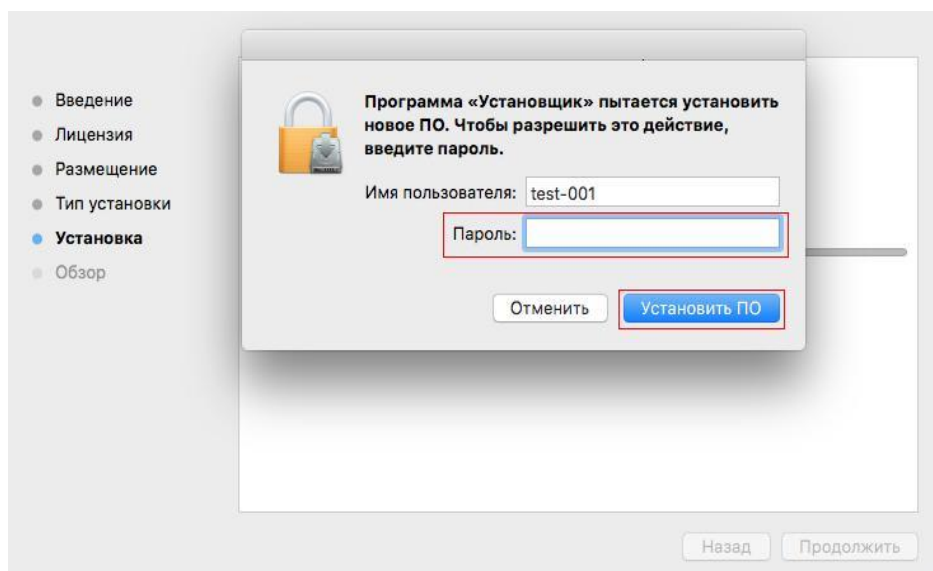

10. Кликните на "продолжение установки" в всплывающем окне.

11. Система совершит подключение программы автоматически.

- Используйте кабель USB для подключения компьютера к модулю WiFi, в процессе установке драйвера появится окно подсказки по конфигурации беспроводной сети, как показано на следующих рисунках.

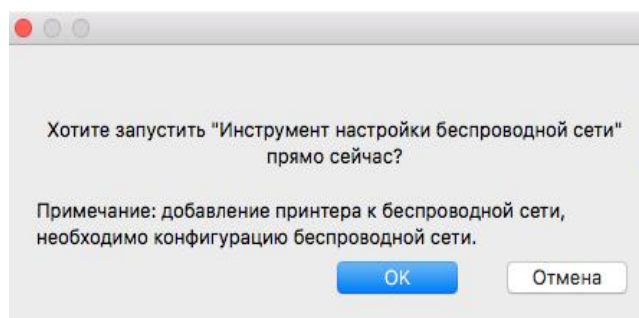

-
-  **Примечание:** • Нажмите "Да" и можете сконфигурировать беспроводную сеть принтера беспроводной сетью(пожалуйста, смотрите информацию о методе конфигурации в Главе [5.1.1](#)).После конфигурации вытащите кабель USB, добавьте сетевое подключение принтера в появившемся интерфейсе "Добавить принтер" (пожалуйста, смотрите информацию о том, как добавить принтер, в Главе [3.3](#)).
- Нажмите "Нет" и сможете добавить подключение принтера через кабель USB в появившемся интерфейсе "Добавить принтер"(пожалуйста, смотрите информацию о том, как добавить принтер, в Главе [3.3](#)).
-

При использовании кабеля USB для подключения компьютера и модуля, не являющегося модулем WiFi, вы можете добавить принтер в появившемся в процессе установки драйвера интерфейсе "Добавить принтер"(пожалуйста, смотрите информацию о том, как добавить принтер, в Главе [3.3](#)).

3.3. Система macOS добавление принтер3.3.1.

Добавьте принтер через USB

1. Соединять принтер с компьютером путем кабель USB, включить источник питания.
2. Войдите в "Системные настройки" компьютера-" Принтеры и сканеры", просмотреть добавление ли принтера в списке принтера.
3. Кликните  на кнопку, выбирай "Добавить принтер или сканер".
4. Выбирай принтер, потом выбирай соответствующий тип принтера из всплывающего меню "Использование".
5. Кликните "Добавление".

3.3.2. Добавьте принтер через проводное соединение

1. Включить источники питания принтера и компьютера.
2. Соединять компьютер с проводной сетью.
3. Соединять Ethernet со соединением сети, обеспечивать, принтер соединя кабелья со сетью, которая соединяется с компьютером (как распределить сеть, смотри на [статья 4](#)).
4. Войдите в “Системные настройки” компьютера-“ Принтеры и сканеры”, просмотреть добавление ли принтера в списке принтера.
5. Кликните **+** на кнопку, выбирай “Добавить принтер или сканер ”.
6. Выбирай принтер, потом выбирай соответствующий тип принтера из всплывающего меню “Использование”.
7. Кликните “Добавление”.

3.3.3. Добавьте принтер через беспроводное соединение

1. Включить источники питания принтера и компьютера.
2. Обеспечивать, что уже создали соединение беспроводной сети между компьютером и принтером.



Примечание: • Если быть инфраструктурной меделью, то соединять принтер беспроводной сети с входным пунктом (беспроводный маршрутизатор), как соединять, смотри. на [статья 5.1](#) .

• Если беспроводной сетью является моделей прямого включения, то WiFi Direct сторону клиента со сетевым принтером, как включать, смотри [статью 5.2](#) .

3. Войдите в “Системные настройки” компьютера-“Принтеры и сканеры”, просмотреть добавление ли принтера в списке принтера.
4. Кликните **+** на кнопку, выбирай “Добавить принтер или сканер ”..
5. Выбирай принтер, потом выбирай соответствующий тип принтера из всплывающего меню “Использование”.
6. Кликните “Добавление”.

4. Установка проводной сети (только для устройств с ETHERNET)

Устройство оборудованное разъемом Ethernet может подключатся и работать через локальную сеть.

4.1. Настройка IP-адреса

IP-адрес принтера можно получить автоматически с помощью функции DHCP или установить вручную.

4.1.1. Автоматическая настройка

Функция автоматической настройки DHCP включена на принтере по умолчанию.

1. Подключите принтер к сети с помощью сетевого кабеля, а затем выполните подготовку к запуску.

2. Принтер автоматически получит адрес IP, распределенный сервером. В зависимости от локальной сети, получение адреса IP может потребовать несколько минут.

IP-адрес принтера можно посмотреть на «Информационной странице» (Способ печати см. в «[Глава 9.1.1.3](#)»). Если IP-адреса нет в списке, проверьте сетевую среду или подождите несколько минут и попробуйте еще раз.



Примечание: • Если сервер DHCP распределяет адрес IP автоматически неудачно, принтер будет получить местный адрес следующий в цепи, распределенного системой: 169.25xxx.xxx.

4.1.2. Настройка вручную

Устанавливать вручную адрес IP принтера путем внутреннего сервера Web, подробность смотрите на [статья 6.2.1.2](#).

5. Установка беспроводной сети (только для моделей с WiFi)

В зависимости от модели, модели принтеров с функцией печати по WiFi поддерживают режим базовой структуры и режим WiFi Direct. Если у вас возникли вопросы в процессе установки беспроводной сети, смотрите [статья 5.3](#) часто встречающиеся вопросы.

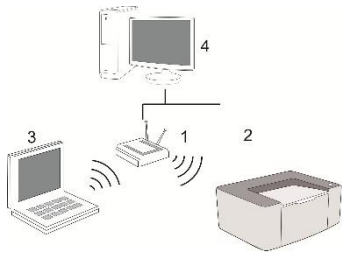
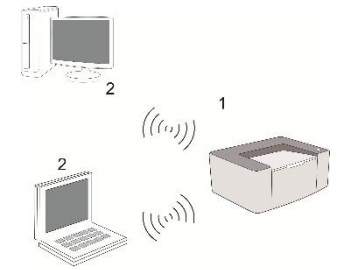
	<p>Инфраструктурная модель: соединяется с беспроводным оборудованием с помощью маршрутизатора</p> <ol style="list-style-type: none">1. Беспроводный маршрутизатор2. Принтер беспроводной сети3. Соединяется с компьютером через беспроводную сеть4. Соединяется с компьютером с помощью Ethernet
	<p>Режим WiFi Direct: организует беспроводную через принтером с функцией WiFi</p> <ol style="list-style-type: none">1. Принтер беспроводной сети2. Беспроводное оборудование клиента, которая соединяется с принтером беспроводной сети напрямую

5.1. Инфраструктурная модель

Вы можете соединять компьютер с принтером через беспроводный маршрутизатор. Для подключения к точке доступа (беспроводной роутер) можно использовать инструмент настройки беспроводной сети.

Главное: перед подключением беспроводной сети, необходимо узнать наименование сети (SSID) и пароль беспроводного маршрутизатора, их следует использовать при подключение к беспроводной сети. Если вы не можете подключиться самостоятельно, то уточните эти данные у администратора сети.

5.1.1. Инструменты подключения к беспроводной сети

Если н ваш компьютер был установлен драйвер и подключался к беспроводной сети, но беспроводная сеть была изменена, то возможно создать новое подключение через инструменты беспроводной сети.

5.1.1.1. Предварительная подготовка

1. Беспроводной маршрутизатор.
2. Компьютер, который подключен к сети.
3. принтер с функцией беспроводной сети.

5.1.1.2. Метод подключения средства подключения беспроводной сети

1. Запустите приложение настройки беспроводной сети на компьютере.
 - 1) **Система Windows:** Кликни на меню начала компьютера- “Все программы”-“Pantum”-наименование продукции-“Средство подключения беспроводной сети”.
 - 2) **macOS система:** кликни меню Finder нажмите кнопку “Переход” - “Программы” - “Pantum”-“Utilities” - “Инструмент настройки беспроводной сети”.
2. При подключения кабеля USB. На следующем экране выберите “Да, у меня есть кабель USB, и может быть использован для установки”. Нажмите кнопку “Далее”.

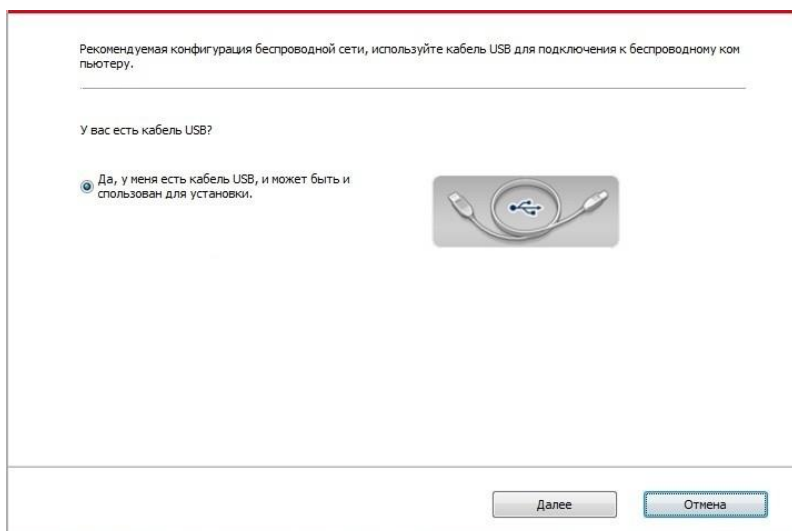

2.1 Компьютер подключен к беспроводной сети.

1) Инструменты для настройки беспроводной сети, Выберите беспроводную сеть к которой в данный момент подключен компьютер, следуйте инструкциям на экране для завершения настройки.

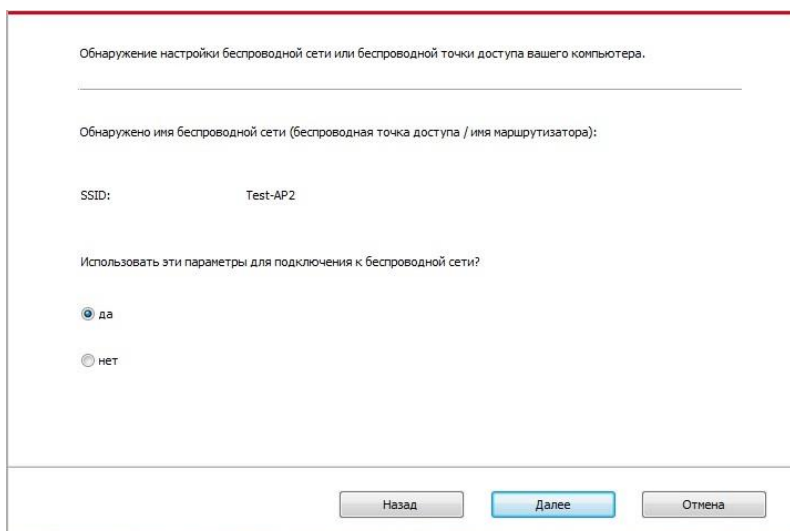

Обнаружение настройки беспроводной сети или беспроводной точки доступа вашего компьютера.

Обнаружено имя беспроводной сети (беспроводная точка доступа / имя маршрутизатора):

SSID: Test-AP2

Использовать эти параметры для подключения к беспроводной сети?

да

нет

Назад Далее Отмена



Примечание: • Наименование сети (SSID), выбранное вами, должно быть одинаковым с наименованием сети входного пункта (беспроводного маршрутизатора).

2) При предложении подключиться к другим сетям ответьте "Нет", чтобы настроить другие беспроводные сети, в соответствии с подсказками, чтобы завершить настройку.

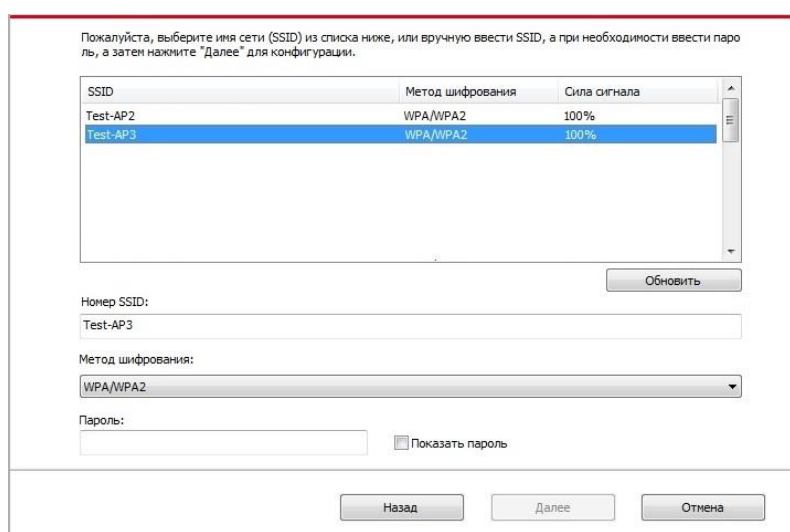

Пожалуйста, выберите имя сети (SSID) из списка ниже, или вручную введите SSID, а при необходимости введите пароль, а затем нажмите "Далее" для конфигурации.

SSID	Метод шифрования	Сила сигнала
Test-AP2	WPA/WPA2	100%
Test-AP3	WPA/WPA2	100%

Обновить

Номер SSID:
Test-AP3

Метод шифрования:
WPA/WPA2

Пароль:
 Показать пароль

Назад Далее Отмена



Примечание:• В настоящее время есть три режима безопасности, который поддерживается принтером: отсутствие шифрации, WEP и WPA/WPA2.

- 1) Отсутствие шифрации: не использовать любой способ шифрации.
- 2) WEP: использовать WEP (проводная равнодействующая шифрация) в качестве секретного ключа безопасности для передачи и приемки данных. Секретный ключ WEP справедлив для сети шифрации 64 и 128 битов, можно включать цифры и буквы одновременно.
- 3) WPA/WPA2: представляет собой предварительный разделенный секретный ключ защиты подклинивания WiFi, который соединяет беспроводное оборудование с входной пункт с использованием TKIP или AES (WPS—Personal). WPA/WPA2 использует предварительный разделенный секретный ключ 8-63 битов (PSK).

- По умолчанию пароль скрыт, вы можете открыть написание пароля.

2.2 Компьютер не подключен к беспроводной сети.

В следующем экране введите точку доступа (беспроводной маршрутизатор) имя SSID сети (SSID чувствителен к регистру) и пароль, в соответствии с подсказками, чтобы завершить настройку.

1. Щелкните «Печать страницы информации о беспроводной сети», чтобы получить имя сети и метод шифрования. Если вам известны имя сети и метод шифрования, пропустите этот этап.

2. Введите имя пользователя беспроводной сети и пароль.

Номер SSID:

Метод шифрования:

Нет



Примечание:• Если вы не знаете наименование сети (SSID) входного пункта (беспроводного маршрутизатора), то кликни на “Печать сведений о беспроводных сетях” для просмотра наименование сети (SSID) входного пункта (беспроводного маршрутизатора).

- Если принтер не работает нормально после настройки беспроводной сети, пожалуйста, переустановите драйвер.

5.1.2. Как отключить соединение с сетью WiFi

Выполните следующие действия, соединение беспроводной сети WiFi, подключенное состояние на панели управления, индикатор WiFi будет гореть , в это время нажмите и удерживайте кнопку в течение более 2 секунд, чтобы отключить соединение WiFi .

5.2. Режим WiFi Direct

Вы можете подключать беспроводные устройства (включая компьютеры и мобильное оборудование с функцией беспроводной сети) с принтером беспроводной сети без использования беспроводного маршрутизатора.

5.2.1. Предварительная подготовка

1. WiFi Direct подключение к принтеру.
2. Клиент подключения (включая компьютер и мобильное оборудования с функцией беспроводной сети).

5.2.2. WiFi Direct

1. Включай источник питания принтера.
2. Включите на принтере режим «WiFi Direct». Способ включения: нажмите кнопку «WiFi» на панели принтера и включите его.



Примечание: • Короткое нажатие на кнопку WiFi на панели принтера, для автоматической печати "страницы руководства по подключению мобильных устройств через WiFi". Используется для подключения мобильных устройств через WiFi.

- Войдите на встроенный Веб-сервер и включите функцию «WiFi Direct». См. [Главу 6.2.1.3](#) .

3. Включай компьютер или мобильное оборудование с функцией беспроводной сети, выбирай наименование сети WiFi Direct принтера, соединишь путем ввода шифров.

5.2.3. Как отключить WiFi прямое подключение

Войдите на встроенный Веб-сервер (способ входа в систему см. в [Главе 6.1](#)). Нажмите «Настройки» - «Настройки беспроводной сети» - «WiFi Direct» и установите режим WiFi Direct на «ВЫКЛ» для отключения функции WiFi Direct.

5.3. Часто встречающиеся вопросы для установления беспроводной сети

1. Не найден принтер

- Проверьте источники питания: компьютера, беспроводного маршрутизатора, принтера.
- Проверьте USB между компьютером и принтером.
- Ппринтер не поддерживает соединение беспроводной сети.

2. Не найдено наименование сети (SSID), при соединении сети

- Проверьте источника питания беспроводного маршрутизатора.
- Проверьте наименование сети маршрутизатора (SSID)
- Вам необходимо устанавливать беспроводную сеть принтера еще раз, если установки беспроводного маршрутизатора изменены.

3. Не удачное соединение.

- Просмотри правильности режимов безопасности и пароль беспроводного маршрутизатора и принтера.
- Проверьте место установки принтерапринтера. Если маршрутизатор слишком далеко установлен от принтера или между ними существует препятствие, это может влиять на прием сигнала.
- Перегразите беспроводной маршрутизатор и принтера, попробуйте еще раз после рестарта.

4. Если возникают вопросы при использовании принтера в сети, то просмотри нижеследующие вопросы:

- Просмотри настройки брандмауэра. Возможно брандмауэр блокирует сообщение. Закрывай брандмауэр согласно руководству пользователя, потом попробуйте найти принтер еще раз.
- Просмотри правильность расположение адреса IP принтера, вы можетет напечатать страницы информации о расположении сети принтера, чтобы просмотреть адрес IP.
- Пожалуйста, ознакомьтесь со следующими шагами, чтобы проверить, в одной ли сети находятся компьютер и принтер.

1) Выберите “Командная строка” следующим образом.

a. Системы Windows 8/10: Нажмите на кнопку “Поиск” в меню Пуск и вставьте в поисковую строку “Командная строка”, после чего нажмите на кнопку “Enter”.

b. Системы Windows 7/Vista/XP: нажмите “Пуск” - “Все программы” - “Стандартные” - “Командная строка”.

2) Напишите ping и IP-адрес принтера в появившемся окне и нажмите кнопку “Enter”.

Например, ping XXX.XXX.XXX.XXX(“XXX.XXX.XXX.XXX.” - это IP-адрес принтера).

3) Если в окне указывается RTT, значит ваши принтер и компьютер находятся в одной сети. Если в окне не указывается RTT, пожалуйста, обратитесь к [главу 5](#) и перенастройте беспроводную сеть принтера.



Примечание: • Информацию о настройке беспроводного маршрутизатора, смотрите на руководство пользователей или уточните у его изготовителя.

6. Сервер Web (Применимо к сетевым принтерам)

Вы можете управлять установками принтера с помощью внутреннего сервера Web.

6.1. Запуск внутреннего сервера Web

1. Включайте источники питания принтера и компьютера.
2. Подключайте принтер со сетью, обеспечьте подключение принтера к сети, к которой компьютер также подключен (как устанавливать сеть, смотри. на [раздел 4](#) или [раздел 5](#)).
3. Ведите адрес IP принтера в адресном поле браузера Web для старта внутреннего сервера Web.

Нажмите и удерживайте кнопку панели управления принтера для печати «Информационной страницы» и проверьте «IP-адрес» принтера.



Примечание: • Советуем пользователю Windows использовать майкрософт браузер IE8.0 (или больше версия) или браузер CHrome 1.0(или больше браузер), пользователю macOS использовать Сафари 4.0 (или больше версия). Вне зависимости от вид браузера, обеспечьте, что всегда пользоваться JavaScript и Cookies. Если использовать другой браузер, то обеспечьте его совмещать с HTTP 1.0 и HTTP 1.1.

- Если компьютер не может посещать внутренний сервер Web принтера, может быть компьютер и принтер не были в одинаковой сети, просмотрите вашу локальную сеть или уточните администратора вашей сети.

4. Кликнете на выбор Войти, ведите имя пользователя и пароль (имя потребителя по умолчанию представляет собой admin, начальный пароль-000000), кликните на “Войти”.



Примечание: • Рекомендуем вам изменять пароль по умолчанию для безопасности, вы можете входить в меню “Управление пользователями” для изменения шифров

6.2. Управление принтером с использованием сервера Web

Вы можете управлять принтером с использованием внутреннего сервера Web.

1. Можно просмотреть основные информации принтера, включая наименование продукции, состояние принтера и состояние картриджей.
2. Настраивать сетевые протоколы, которые поддерживает принтер.
3. Можно настраивать соединение беспроводной сети принтера, включать или закрывать беспроводную сеть и функцию WiFi Direct.
4. Можно настраивать клиентскую часть почтового сервера, получать состояние принтера путем извещения электронной почты.

6.2.1. Беспроводная установка

На Странице настроек беспроводной сети Вы можете настроить беспроводную сеть принтера, конфигурацию беспроводного IP и WiFi Direct. Перед настройкой войдите на встроенный Веб-сервер (способ входа в систему см. в [Главе 6.1](#)).

6.2.1.1. Беспроводная сеть

1) Если вам нужно настраивать сеть, кликните на наименование сети (SSID) беспроводного маршрутизатора, которые требуются соединять, в списке поиска, введите секретный ключ, кликните на “Применить”.

6.2.1.2. Установка беспроводного IP

На странице «Настройки беспроводного IP» Вы можете настроить IPv4 и IPv6 принтера. Перед настройкой подключите принтер к Интернету и войдите на встроенный Веб-сервер (способ входа в систему см. в [Главе 6.1](#)). Внутренний сервер Web показывает Настройка IP беспровод. Сети после включения беспроводную сети принтера.

1) По умолчанию согласиться выбирать DHCPv4. Если нужно настраивать адрес IP вручную, то отмените выбор DHCPv4, введите “IPv4-адрес”, “Маска подсети”, “Адрес шлюза”, кликните на “Применить”.

6.2.1.2.1. Установка IPv4

Установки адреса Pv4 принтера делятся на DHCP автоматическую установку и ручную установку, принтер по умолчанию включает функцию DHCP автоматическую установку. Если нужно устанавливать постоянный адрес IPv4 для принтера, то вы можете устанавливать адрес IPv4 принтера вручную.

6.2.1.2.2. Установка IPv6

В «IPv6 беспроводной сети» Вы можете проверить «Адрес локальной ссылки IPv6» и «Адрес без сохранения состояния».



Примечание: Принтер поддерживает нижеследующие аредсы IPv6 для печати и управления сетью.

- Адрес местного локального сети хода IPv6: адрес местного локальной сети IPv6 автоматической установки (адрес с началом FE80).
 - Адрес без положения: адрес IPv6, установленный автоматически сетевым маршрутизатором.
-

6.2.1.3. Установка прямого соединения WiFi

Принтер можно подключить к беспроводному устройству через прямое соединение WiFi, только при включенной функции WiFi Direct.

1. Кликнете на «Настройки»-«Настройки сети»-«Настройки беспроводной сети»-« WiFi Direct ».
- 1) По умолчанию WiFi Direct отключен. Для включения выберите «Автоматически» или «Вручную» и нажмите «Применить».

6.2.2. Установка время покоя

Если вы хотите изменить время ожидания принтера, вы можете установить его через встроенный веб-сервер (принтер, установленный через сетевое соединение).

1. Регистрируйте внутренний сервер Web (как регистрировать, смотри. на [статья 6.1](#)).
2. Кликни на «Настройки»-«Настройки компьютера»-« Система ».
3. выбирай время покоя согласно вашему требованию, кликни на «Применить».

6.2.3. Восстановить заводскую установку через сервер Web

1. Регистрируйте внутренний сервер Web (как регистрировать, смотри. на [статья 6.1](#)).
2. Выберите "Управление пользователями", введите правильный "Имя пользователя" и "Пароль", Затем нажмите на кнопку "Восстановить заводские настройки", после восстановления заводских настроек завершения, принтер автоматически перезагружается.



Примечание: • После установки отправочной установки принтера, имя пользователя и администратора восстановиться в admin, пароль регистрации-000000.

7. Печать

7.1. Функция печати

Для печати можно настроить различные свойства на экране "Настройки печати", некоторые из функций приведены далее.

Функция	Диаграмма
Ручная дуплексная печать	
Разбор	
Обратный порядок печати	
N-на-1	
Печать плакатов (только для системы Windows)	
Печать с масштабированием	
Настраиваемый формат	



Примечание: • Можно выбрать печать плаката 2 x 2 в компоновке N-на-1, чтобы включить функцию печати плаката.

- Вы можете открыть первый выбор печать, кликнуть на кнопку помощи, просмотреть конкретные объяснения функции. Как открыть файл помощи, смотрите на [статья 7.2.3](#).

7.2. Настройки Печати

7.2.1. Настройки параметров печати

Можно устанавливать параметр печать (например вид бумаги, размер бумаги и источник бумаги) нижеследующими двумя способами перед направлением на печать.

Операционная система	Установка временного изменения	Постоянные изменения установки по умолчанию
Windows 7	Кликните на меню “Файл” - “Печать”- выбор принтера “свойство принтера” (конкретные шаги отлтчаются в зависимости от операционной системы).	1. Кликните на меню начало - “Панель управления” - “Устройства и принтеры”. 2. Кликните на иконку принтера правой клавишой, выбирай “Настройка печати”, изменяй установки и сохраняй.
macOS	1. Кликните на меню “Файл” - “Печать”. 2. Изменяй установки во всплывающем окне.	1. Кликните на меню “Файл” - “Печать”. 2. Изменяй установки во выталькивающем окне, кликни на сохранение предварительного установки. (необходимо выбирать предварительное установки при печати каждый раз, иначе напечатать согласно установлению по умолчанию.)



Примечание: • Приоритет установки прикладного программного обеспечения выше установки принтера.

7.2.2. Ручная дуплексная печать

1. Программа диска данного устройства поддерживает Ручную дуплексную печать.



Примечание: • Тонкая бумага может помяться.

- Если бумага свернута, выровняйте ее и поместите обратно в автоматический лоток.
- Если функция Ручная дуплексная печать вызывает замятие бумаги, см. [Главу 11.1](#) для решения.

2. Перед печатью убедитесь, что в автоматический лоток загружено определенное число бумаги.



Примечание:• Информацию о загрузке бумаги см. в [Главе 2.2](#) .

• Некоторые бумажные носители не подходят для дуплексной печати.

Дуплексная печать может повредить принтер. Если тип бумаги Плотная или Прозрачная, не выполняйте дуплексную печать. Если в диалоговом окне Параметры печати установлен флажок Печать постера 2x2, дуплексная двусторонняя печать в ручном режиме не будет поддерживаться.

3. Для печати необходимо выполнить следующие действия (только для системы Windows):

а) Откройте документ для печати в приложении (например, Блокнота) и в меню "Файл" пункт "Печать".

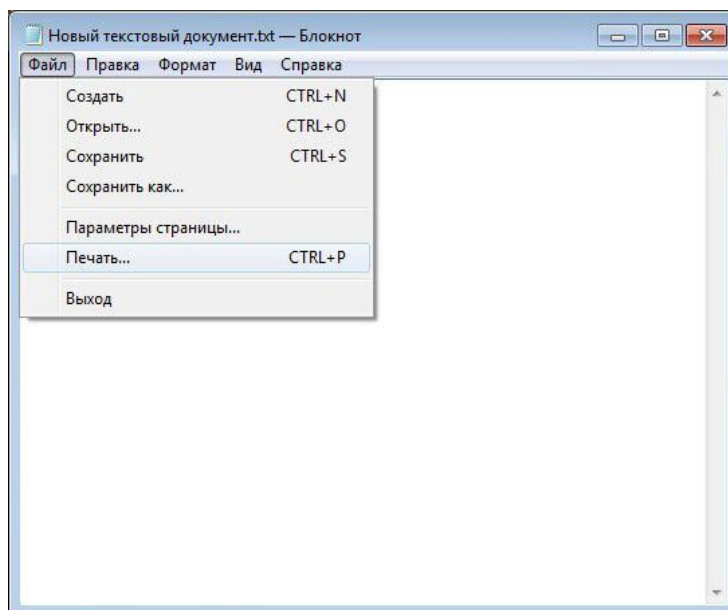

б) Выберите принтер Pantum.

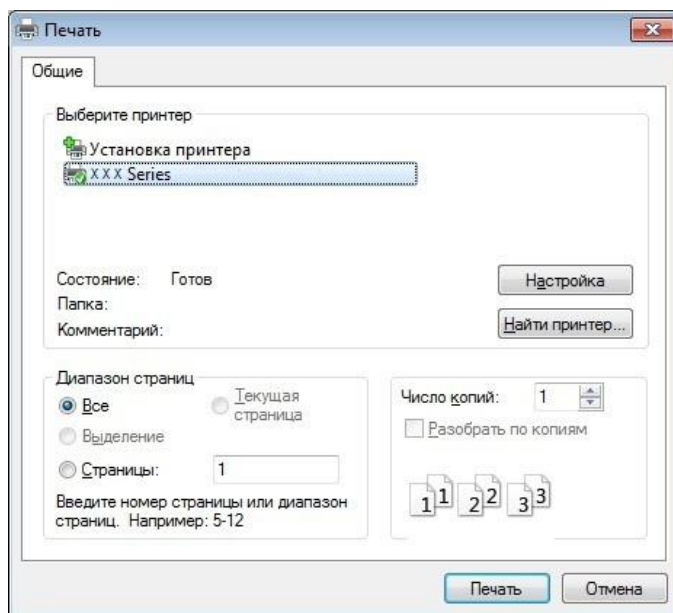

Нажмите "Настройка", чтобы настроить печать.

в) Установите на вкладке "Базовые" флажок "Ручная двусторонняя печать" и после завершения настройки нажмите кнопку ОК.

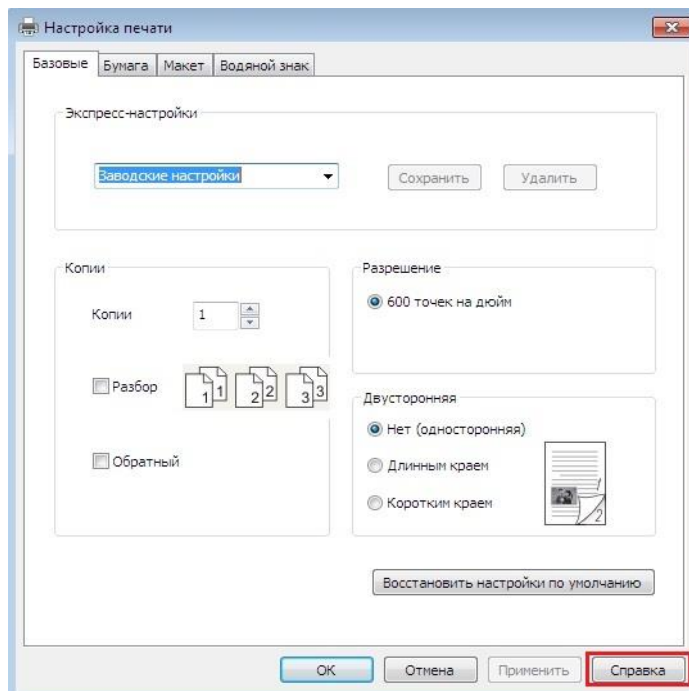

г) Нажмите "Печать".

 **Примечание:** • Чтобы бумага не выпадала из выходного лотка, рекомендуется его поднять. Если выходной лоток не поднят, рекомендуется вынимать отпечатки из лотка по мере их выхода из принтера.

д) После выбора параметра "Ручная двусторонняя печать" отправьте задание на печать, откроется окно с инструкциями по следующим операциям. Интерфейсы могут отличаться в зависимости от моделей.

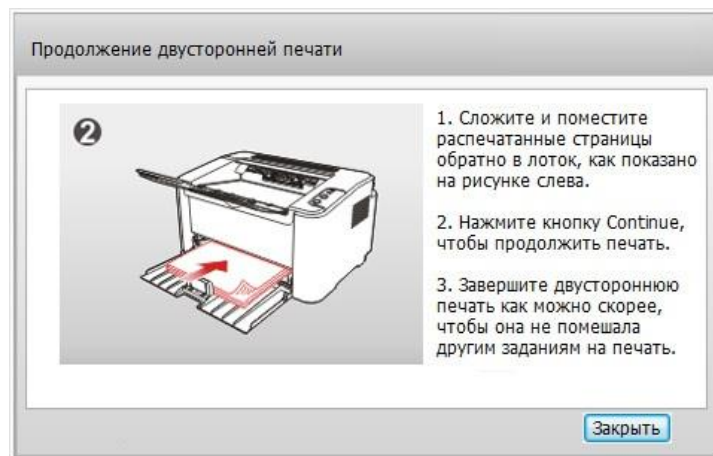

е) Переверните бумагу в соответствии с инструкцией и нажмите кнопку принтера "Продолжить" для продолжения печати на другой стороне.

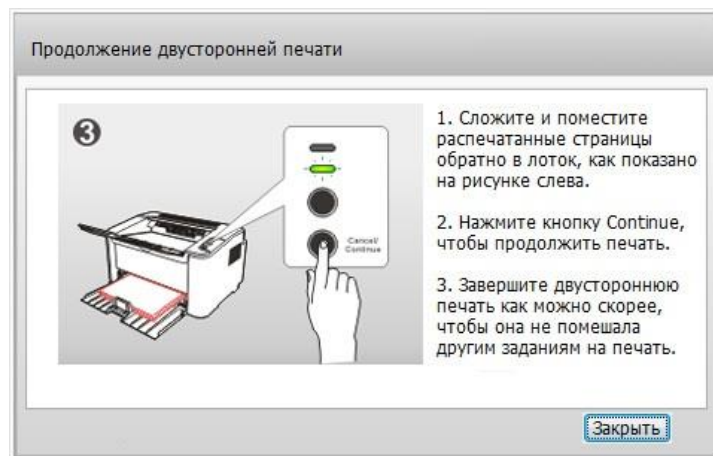

ж) Можно нажать кнопку "Закреть", чтобы закрыть это окно с инструкциями, и оно не будет открываться до тех пор, пока не поступит следующее задание ручной двусторонней печати.

7.2.3. Вызов справки

Можно открыть экран "Настройки печати" и нажать кнопку "Справка" (только для систем Windows). Справка содержит руководство пользователя, где можно найти информацию о настройках печати.

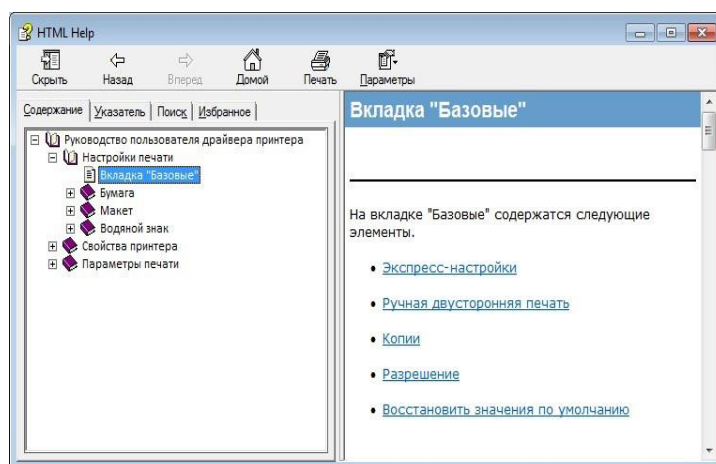
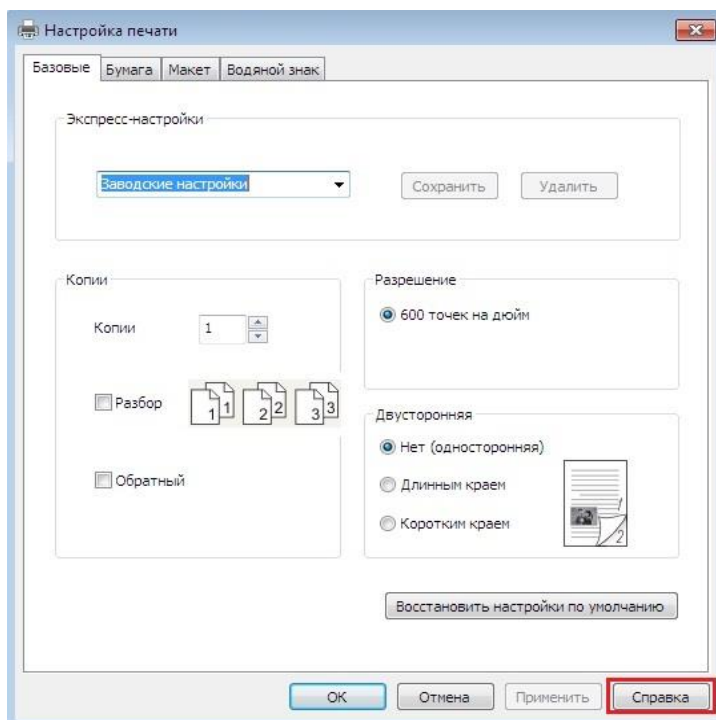

7.3. Отмена задания печати

Нажмите и удерживайте кнопку "Отмена/Продолжить" на панели управления для отмены задания, которое необходимо отменить во время процесса печати.

8. Мобильная печать



Примечание: • Некоторые функции могут быть недоступными в зависимости от различных моделей принтера. Если у вас возникнут вопросы, обратитесь в службу по работе с клиентами.

8.1. По "Pantum Притер"

Приложение Pantum - бесплатное приложение, поддерживающее функции мобильной печати и сканирования. Вы можете печатать документы, фотографии и веб-страницы или сканировать фотографии и документы прямо с мобильного терминала. Если ваш принтер поддерживает все вышеперечисленные функции, используйте соответствующие функции приложения Pantum в соответствии с вашей моделью. Перед использованием убедитесь, что приложение установлено, и беспроводная сеть подключена правильно.

8.1.1. Поддерживаемые операционные системы

Приложение Pantum подходит для версий системы Android 4.4-10.0 и iOS 7.0-14.0.

8.1.2. Как скачать прикладное программное обеспечение печати

Pantum

Для загрузки Вы можете отсканировать QR-код на странице «Мастера подключения к WiFi для мобильных устройств» либо попробуйте следующие способы загрузки:



Примечание: • Нажмите кнопку «WiFi» на панели управления принтером для печати страницы «Мастер подключения к WiFi для мобильных устройств» (применимо только для моделей с WiFi).

Способ загрузки для мобильных устройств Android:

1. В правом верхнем углу веб-страницы <http://www.pantum.com> нажмите «ПРИЛОЖЕНИЕ» для просмотра деталей и проверки, загрузки и установки ПРИЛОЖЕНИЯ.

Способ загрузки для мобильных устройств iOS:

Кликните на надпись иконки App Store в мобильном оборудовании iOS > поиск > введи PANTUM или напечатайте Pantum в столбце поиска > скачайте и установите.

8.1.3. Как использовать ПО "Pantum притер"

При использовании убедитесь, что мобильное устройство, на котором установлено приложение, подключено к беспроводному сетевому принтеру (способ подключения см. в [Главе 5](#)).

8.1.3.1. Для устройств Android

8.1.3.1.1. Предварительная подготовка

1. принтер с функцией беспроводной сетью.
2. Мобильное устройство Android.

8.1.3.1.2. Порядок действий

1. Включите источник питания принтера.
2. Для мобильного устройства Android нажмите на иконку «PANTUM» на главном экране для входа в первый интерфейс «PANTUM».
3. Выберите способ добавления в зависимости от Ваших привычек использования, для завершения добавления в принтер.
4. Выберите необходимые функции и сделать соответствующие настройки для удовлетворения ваших функциональных потребностей.



Примечание:• Если операция не удается, проверьте подключать ли ваш Android мобильного устройства к принтеру беспроводной сети.

- Если мобильное оборудование Android не может найти любой принтер, то просмотри соединяется ли принтер с источником питания и включается ли принтер.
 - Для получения дополнительной информации см. Руководство по установке.
-

8.1.3.2. Для устройств iOS

8.1.3.2.1. Предварительная подготовка

1. принтер с функцией беспроводной сетью.
2. Мобильное устройство iOS.

8.1.3.2.2. Порядок действий

1. Включите источник питания принтера.
2. Для мобильного устройства iOS нажмите значок «PANTUM» на главном экране для входа в первый интерфейс «PANTUM».
3. Выберите способ добавления в зависимости от Ваших привычек использования, для завершения добавления в принтер.
4. Выберите необходимые функции и сделать соответствующие настройки для удовлетворения ваших функциональных потребностей.



Примечание: • Если операция не удается, проверьте подключать ли ваш iOS мобильного устройства к принтеру беспроводной сети.

- Если мобильное устройство iOS не распознало принтеры, проверьте подключен ли принтер к сети электропитания и включен ли он.
 - Для получения дополнительной информации см. Руководство по установке.
-

9. Общие настройки

В этой главе в основном рассматриваются некоторые общие параметры.

 **Примечание:** • Внешний вид настроек может отличаться в зависимости от функций модели. Схематическое изображение предназначено только для справки.

9.1. Обзор панели управления

Компоновка панели управления принтера включает 2 кнопки и 2 цветных светодиода, как показано ниже. Левый рисунок – панель управления принтеров с интерфейсом USB+WiFi, правый рисунок – панель управления принтеров с интерфейсом USB:

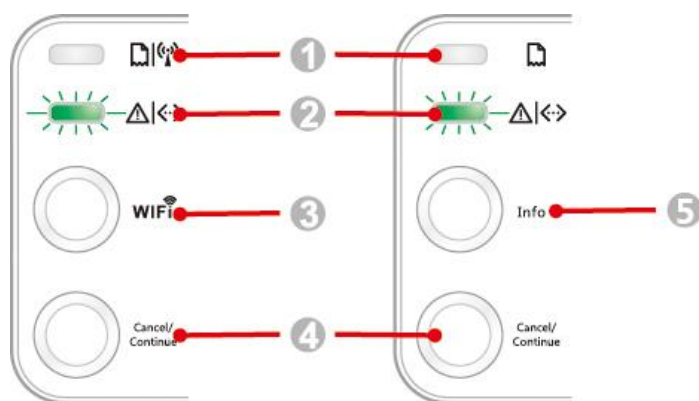

Серийный номер	Название
1	Многоцветный светодиодный индикатор 1
2	Многоцветный светодиодный индикатор 2
3	Кнопка поиска сети WiFi
4	Кнопка "Отмена/Продолжить"
5	Кнопка "Информация"

9.1.1. Функции кнопок на панели управления

9.1.1.1. Функция кнопки поиска сети WiFi

Если подключение WiFi отсутствует, нажмите эту кнопку для инициирования подключения WiFi и поиска точки доступа WiFi; прекратите поиск, если ни одна точка доступа не найдена в течение 2 минут.

Если подключение WiFi установлено, но задания на печать по сети WiFi не поступали, нажмите и удерживайте эту кнопку, чтобы отключить подключение WiFi.

Если подключение WiFi установлено, и поступило задание на печать по сети WiFi, дождитесь выполнения задания, а затем нажмите и удерживайте эту кнопку для отключения сети WiFi.

Для отмены подключения WiFi нажмите и удерживайте кнопку во время подключения WiFi.

В Спящем режиме нажмите либо нажмите и удерживайте кнопку для вывода принтера из Спящего режима и выхода из Спящего режима.

9.1.1.2. Функция кнопки "Отмена/Продолжить"

Если нажать или нажать и удерживать эту кнопку, когда принтер в спящем режиме, то он выйдет из спящего режима.

Если нажать и удерживать эту кнопку в процессе печати, можно отменить текущее задание печати.

Если нажать и удерживать эту кнопку, когда принтер в состоянии готовности, можно напечатать тестовую страницу.

9.1.1.3. Рабочая функция кнопки "Информация"

Если нажать и удерживать эту кнопку, когда принтер в состоянии готовности, можно напечатать тестовую страницу.

9.1.2. Функции светодиодных индикаторов на панели управления

9.1.2.1. Светодиодный индикатор состояния 1

Светодиодный индикатор 1 может указывать следующие состояния:

Серийный номер	Многоцветный светодиодный индикатор 1 состояния бумаги/WiFi	Описание состояния (для принтеров с интерфейсом USB+ WiFi)	Описание состояния (для принтеров с интерфейсом USB)
1		Нет подключения WiFi, нет проблем с бумагой, спящий режим Индикатор 1 выкл.	Нет подключения WiFi, нет проблем с бумагой, спящий режим Индикатор 1 выкл.
2		Поиск WiFi, не указывает проблемы с бумагой Индикатор 1 медленно мигает зеленым	—
3		Успешное подключение WiFi, нет проблем с бумагой Индикатор 1 горит зеленым	—
4		Ошибка "Застряла бумага" Индикатор 1 горит красным	Ошибка "Застряла бумага" Индикатор 1 горит красным
5		При печати закончилась бумага или проблемы с подачей Индикатор 1 быстро мигает красным	При печати закончилась бумага или проблемы с подачей Индикатор 1 быстро мигает красным















9.1.2.2. Светодиодный индикатор состояния 2





Светодиодный индикатор 2 может указывать следующие состояния:

Серийный номер	Многоцветный светодиодный индикатор 2 состояния данных/картриджа	Описание состояния (для принтеров с интерфейсом USB+ WiFi и только USB)
1		Запуск и прогрев принтера, выход из спящего режима и прогрев принтера, прогрев принтера путем открытия и закрытия его крышки. Индикатор 2 медленно мигает зеленым
2		Принтер в состоянии готовности Индикатор 2 горит зеленым
3		Спящий режим Индикатор 2 медленно мигает зеленым
4		Печать Многоцветный индикатор 2 быстро мигает зеленым
5		Предупреждение о низком уровне тонера Индикатор 2 быстро мигает оранжевым
6		Ошибка картриджа (не установлен, несоответствие, истек срок эксплуатации) Индикатор 2 горит оранжевым
7		Серьезная ошибка принтера (неправильная работа ролика нагрева, неправильная работа двигателя лазера, ошибка связи, открытая крышка и т.д.) Индикатор 2 горит красным
8		Задание отменено с помощью панели Индикатор 2 быстро мигает

9.1.2.3. Сочетание светодиодных индикаторов состояния 1 и 2

Сведения о рабочем состоянии принтера указаны в списке сочетаний индикаторов. Ниже приведены некоторые сочетания индикаторов 1 и 2:

Серийный номер	Состояние		Описание состояния
	Бумага/WiFi (многоцветный индикатор 1)	Данные/Картридж (многоцветный индикатор 2)	
1			Замятие бумаги, принтер в состоянии готовности Индикатор 1 горит красным, индикатор 2 не горит.
2			Замятие бумаги в процессе печати Индикатор 1 горит красным, многоцветный индикатор 2 не горит.
3			Замятие бумаги, предупреждение о низком уровне тонера Индикатор 1 горит красным, индикатор 2 не горит.
4			Замятие бумаги, ошибка картриджа (не установлен, несоответствие, истек срок эксплуатации) Индикатор 1 горит красным, индикатор 2 не горит.
5			Замятие бумаги, серьезная ошибка принтера (неправильная работа ролика нагрева, неправильная работа двигателя лазера, ошибка связи, открывая крышка и т.д.) Индикатор 1 не горит, индикатор 2 горит красным
6			Замятие бумаги, задание отменено с помощью панели Индикатор 1 не горит, индикатор 2 быстро мигает зеленым
7			При печати закончилась бумага или проблемы с подачей, указывает только проблемы с бумагой Индикатор 1 быстро мигает красным, индикатор 2 не горит.

8		<p>При печати закончилась бумага или проблемы с подачей, предупреждение о низком уровне тонера Индикатор 1 быстро мигает красным, индикатор 2 не горит.</p>
9		<p>При печати закончилась бумага или проблемы с подачей, ошибка картриджа (не установлен, несоответствие, истек срок эксплуатации) Индикатор 1 не горит, Индикатор 2 горит оранжевым</p>
10		<p>При печати закончилась бумага или проблемы с подачей, одновременно серьезная ошибка принтера (неправильная работа ролика нагрева, неправильная работа двигателя лазера, ошибка связи, открытая крышка и т.д.) Индикатор 1 не горит, индикатор 2 горит красным</p>
11		<p>Задание отменено с помощью панели, поскольку при печати закончилась бумага или возникла проблема с подачей Индикатор 1 не горит, индикатор 2 быстро мигает</p>

9.2. Настройка системы

Нижеследующие шаги для Windows 7 в пример, информация экрана вашего компьютера может существовать разницу из-за разностей операционной системы.

9.2.1. Параметр "Спящий режим"

Режим покоя может понижать расход энергии принтером, "установка времени покоя" может выбирать бездействующее время оборудования перед входом в режим покоя.

Шаги процедуры следующие (подходит для принтеров, установленных через USB-соединение):

1. Входи в меню старт компьютера - "Панель управления" - просмотрите "Устройства и принтеры".
2. Кликните на принтер правой клавишей, выбирай "Свойства принтера" из ниспадающего меню.
3. Входи в выбор "Дополнительные настройки".

4. Выберите время сна в «Настройках времени сна». Нажмите «Подтвердить/Применить» для завершения настройки.

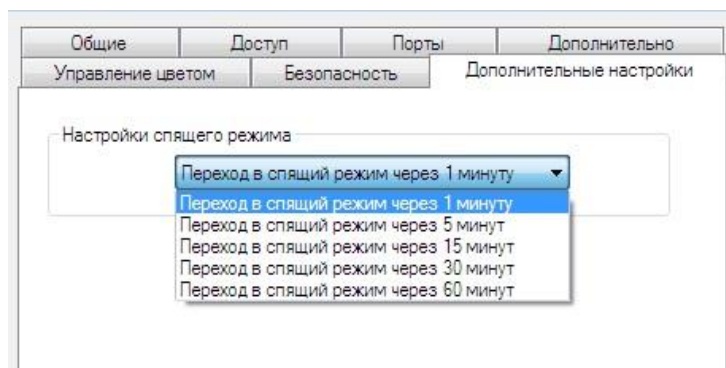

Примечание:• Когда принтер в спящем режиме, можно нажать любую кнопку или отправить задание на печать, чтобы вывести его из спящего режима.

9.3. Восстановление заводских настроек

Для сброса всех настроек параметров продуктов можно Восстановить заводские настройки. Конкретные шаги: при отключении питания продукта нажмите и удерживайте кнопку «Отмена/Продолжить». Включите продукт, пока два светодиода одновременно не замигают оранжевым. Отпустите кнопку, пока принтер не вернется в состояние готовности для завершения сброса.

9.4. Информация о расходных материалах

Информацию о расходных материалах можно посмотреть на Странице информации о печати на панели управления принтера (см. [Главу 9.1.1.3](#) о способах печати Странице информации о печати).

10. Профилактическое обслуживание

10.1. Очистка принтера

 **Примечание:** • Используйте мягкие моющие средства.

Для очистки принтера выполните следующие действия.

1. Выключите основной переключатель питания, отсоедините кабель питания и кабель USB.

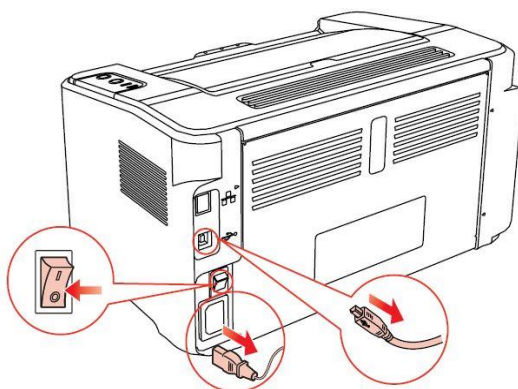

2. Мягкой тканью протрите принтер со внешней стороны.

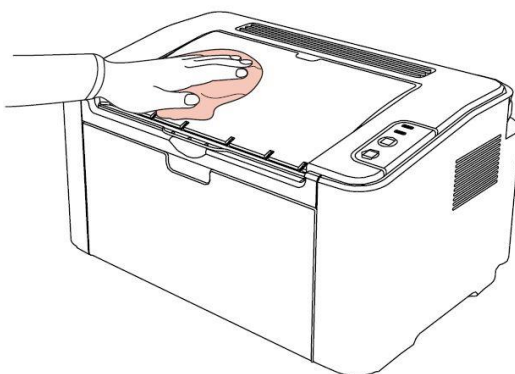

3. Откройте верхнюю крышку и выньте лазерный картридж с тонером.

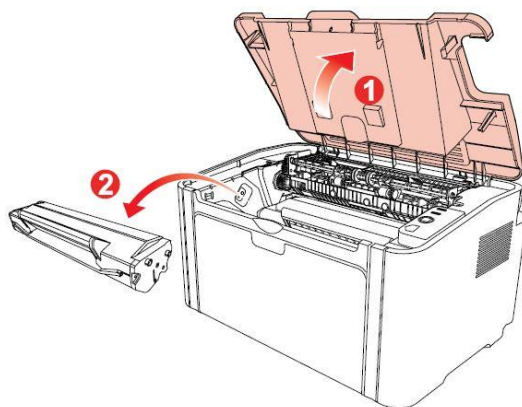

 **Примечание:** Вынув лазерный картридж с тонером из принтера, поместите его в защитный пакет или заверните в плотную бумагу во избежание повреждения светом фоточувствительного барабана.

4. Очистите принтер изнутри с помощью сухой ткани, не оставляющей ворса, осторожно протерев затемненную область на рисунке ниже.

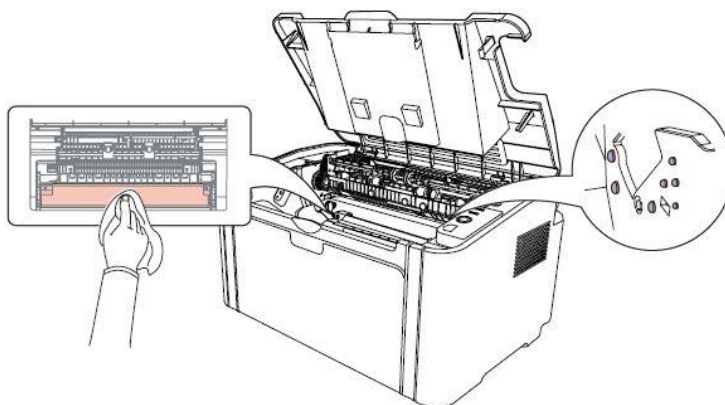

10.2. Обслуживание лазерного картриджа с тонером

10.2.1. Использование и обслуживание лазерного картриджа с тонером

Для наилучшего качества печати используйте оригинальный лазерный картридж с тонером Pantum.



Примечание: При использовании лазерного картриджа с тонером обращайтесь внимание на следующее:

- Не вынимайте лазерный картридж с тонером из пакета, если он не будет использоваться немедленно.
- Не пытайтесь заправлять картридж без разрешения. Гарантия принтера не покрывает повреждения, которые могут возникнуть в противном случае.
- Храните лазерный картридж с тонером в прохладном сухом месте.
 - Тонер, находящийся внутри картриджа, легко воспламеняется. Не приближайте картридж к источникам возгорания, чтобы предотвратить возникновение пожара.
 - Вынимая или разбирая картридж, следите, не высыпается ли из него тонер. Если вы просыпали тонер, в результате чего он попал вам на кожу, в глаза или рот, немедленно смойте его чистой водой и обратитесь к врачу в случае плохого самочувствия.
 - Храните картридж в недоступном для детей месте.
-

10.2.2. Срок службы лазерного картриджа с тонером

Срок службы лазерного картриджа с тонером зависит от количества тонера, требуемого для печати заданий.

Светодиодный индикатор принтера как на следующем рисунке показывает, срок службы лазерного картриджа с тонером истек и необходима его замена.

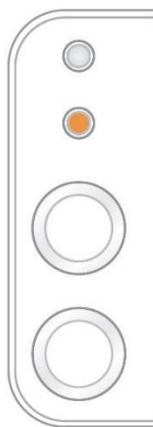

10.2.3. Замена лазерного картриджа с тонером

 **Примечание:** Перед заменой лазерного картриджа с тонером обращайтесь внимание на следующее:

- На поверхности картриджа может осесть тонер. Аккуратно уберите его, чтобы не просыпаться.
 - Положите извлеченный картридж на лист бумаги, чтобы из него случайно не высыпался тонер.
 - После удаления защитной крышки немедленно установите картридж в принтер во избежание его повреждения под воздействием прямых солнечных лучей или комнатного освещения.
 - При установке лазерного картриджа с тонером не касайтесь поверхности фоточувствительного барабана, чтобы не поцарапать ее.
-

Для замены необходимо выполнить следующие действия:

1. Откройте верхнюю крышку и выньте пустой лазерный картридж с тонером по направляющим.

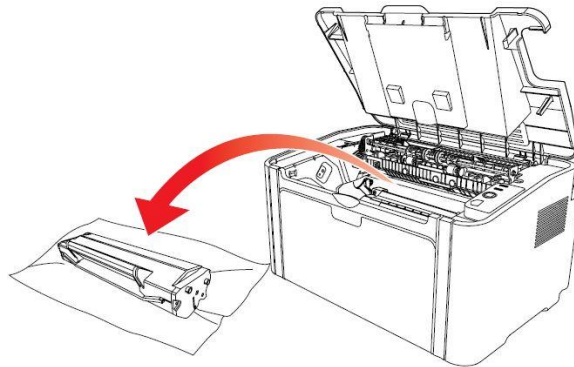

2. Откройте упаковку нового лазерного картриджа с тонером, удерживайте картридж за ручку и аккуратно встряхните его 5–6 раз, чтобы равномерно распределить тонер внутри картриджа.

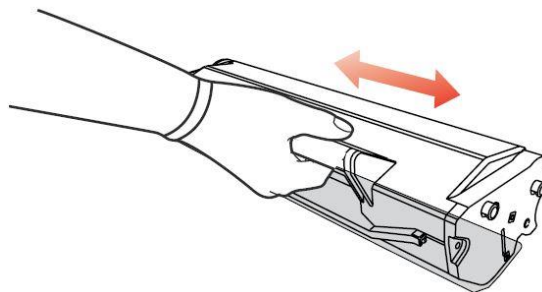

3. Снимите защитную крышку и вставьте лазерный картридж с тонером в принтер по направляющим.

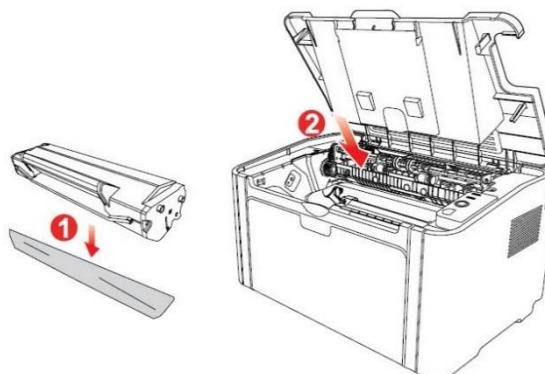

 **Примечание:**• Перед установкой лазерного картриджа с тонером в принтер посмотрите, нет ли на нем пломбы; при наличии пломбы оторвите ее, а затем установите картридж.

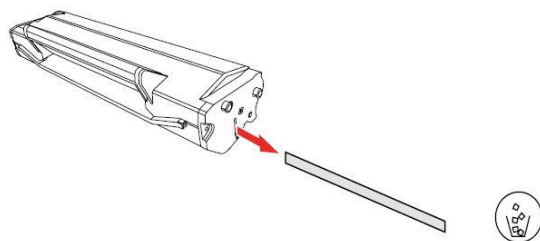

4. Плотно закройте верхнюю крышку.

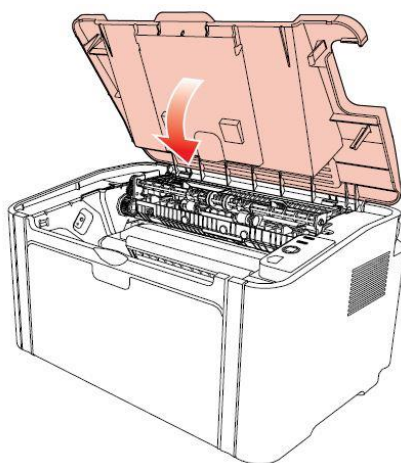

11. Устранение неисправностей

Внимательно прочтите этот раздел. Он может помочь вам устранить распространенные ошибки в процессе печати. Если возникли ошибки, которые не удается устранить, обратитесь в центр послепродажного обслуживания Pantum.

Прежде чем искать решение распространенной ошибки, убедитесь, что:

- кабель питания подключен правильно и питание принтера включено.
- все защитные компоненты извлечены;
- лазерный картридж с тонером установлен правильно;
- выходной лоток полностью закрыт;
- бумага правильно загружена в лоток;
- интерфейсный кабель правильно подключен между принтером и компьютером;
- выбран правильный драйвер принтера и установлен надлежащим образом;
- порт компьютера правильно настроен и подключен к нужному порту принтера.

11.1. Удаление застрявшей бумаги



Примечание: Удалите замятую бумагу, выполнив следующие шаги, закройте переднюю крышку и приведите в порядок бумагу в лотке. Печать продолжится автоматически. Если принтер не печатает автоматически, нажмите кнопку на панели управления.

- Если принтер все равно не приступает к печати, проверьте, вся ли замятая бумага в принтере удалена.
 - Если вам не удастся удалить замятую бумагу самостоятельно, обратитесь в местный авторизованный центр ремонта Pantum или отправьте принтер в ближайший авторизованный сервисный центр Pantum.
-

11.1.1. Замятие бумаги в отверстии для подачи

Если выходной лоток открыт, сначала закройте его.

Аккуратно потяните замятую бумагу наружу.

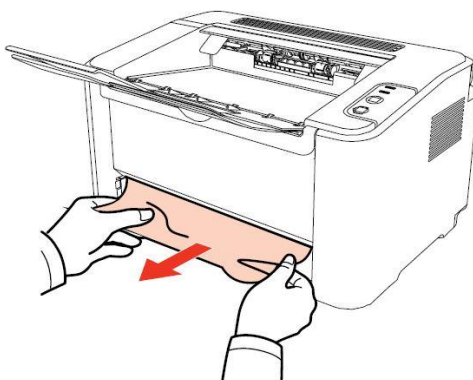

Если бумага не двигается или в этой области нет бумаги, проверьте внутри принтера.

11.1.2. Замятие бумаги внутри принтера

1. Откройте верхнюю крышку.

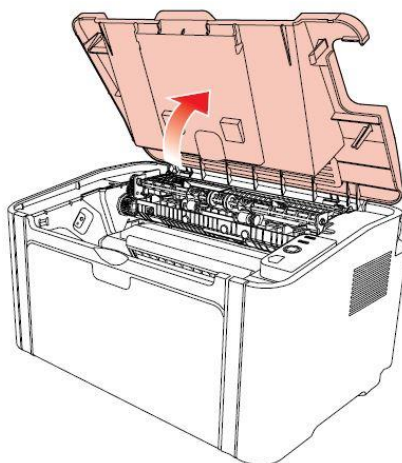

2. Откройте верхнюю направляющую блока термического закрепления, чтобы уменьшить сжатие пружины.

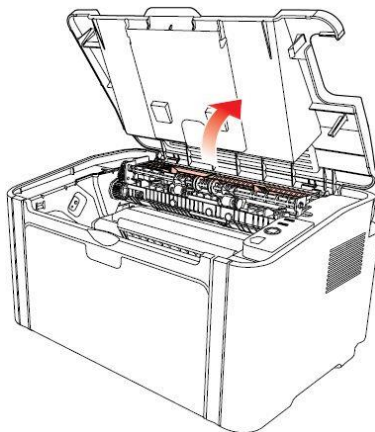

3. Вытащите замятую бумагу из блока термического закрепления.

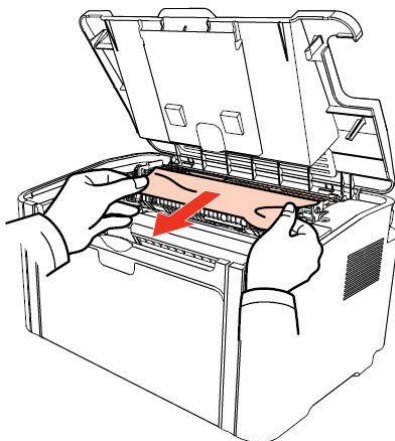

Если замятая бумага не обнаружена, перейдите к следующему шагу.

4. Выньте лазерный картридж с тонером по направляющим.

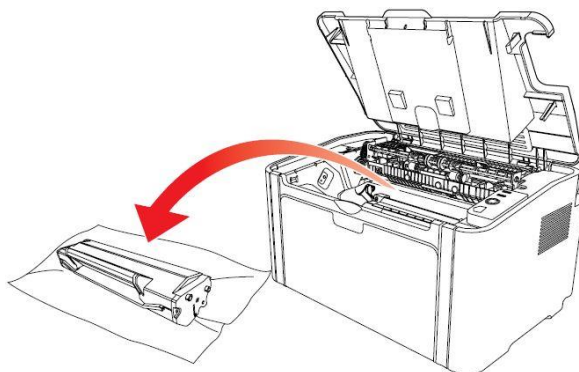

5. Медленно вытяните замятую бумагу по направлению выхода бумаги.

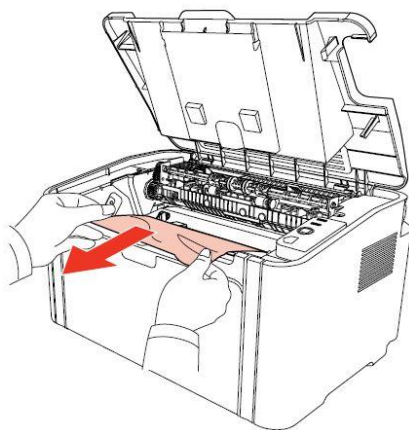

6. Когда замятая бумага будет вынута, вставьте картридж по направляющим в принтер до щелчка. Щелчок означает, что картридж встал на место.

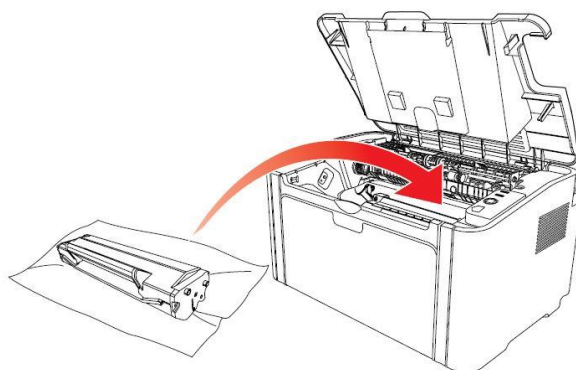

7. Аккуратно поместите бумагу в лоток. Пока индикатор не возвратится в состояние готовности к печати, переходите к следующей печати.

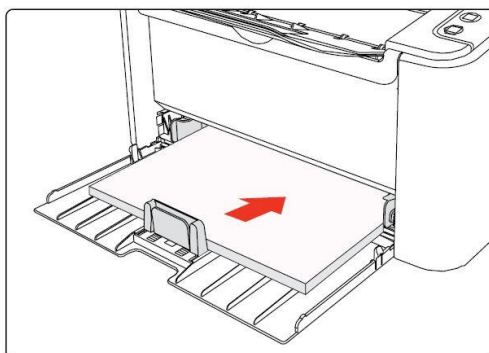

11.2. Устранение распространенных неисправностей



11.2.1. Распространенные неисправности

Проблема	Причина	Решение
Проблемы принтера		
Принтер не работает	Кабель между компьютером и принтером не подключен надлежащим образом. Ошибка в указании порта печати. Принтер находится в автономном режиме, и выбрана функция "Использовать принтер в автономном режиме". Работа принтера не восстанавливается после ошибки, например замятия бумаги, отсутствия бумаги и т. д.	Отключите, а затем повторно подключите кабель принтера. Проверьте параметры принтера, чтобы убедиться, что задание печати отправляется в правильный порт. Если в компьютере есть несколько портов, убедитесь, что принтер подключен к правильному порту. Убедитесь, что принтер находится в нормальном состоянии в сети.
Проблема с лазерным картриджем с тонером		
Не удается обнаружить чип лазерного картриджа с тонером.	Чип лазерного картриджа с тонером загрязнен. Чип лазерного картриджа с тонером контактирует с пружиной или медным стержнем и загрязняется.	Очистите поверхность чипа лазерного картриджа с тонером. Очистите прижимную пружину или медные контакты.
Неполадки, связанные с бумагой		
Сбой подачи бумаги	Материалы для печати загружены неправильно. Материалы для печати не входят в спецификацию. Ролик подачи грязный.	Установите материал для печати правильно. Используйте материалы для печати, которые входят в спецификацию. Очистите ролик подачи.
Застряла бумага	Слишком много бумаги в лотке. Материалы для печати не входят в спецификацию. В канале подачи находится посторонний предмет. Ролик подачи грязный. Отказ внутренних компонентов.	Извлеките лишнюю бумагу из лотка. Используйте бумагу, которая соответствует спецификациям. Очистите канал подачи. Очистите ролик подачи.

<p>Подача нескольких листов при печати</p>	<p>Излишнее статическое электричество на материале для печати. Материалы для печати влажные и склеиваются. Отказ внутренних компонентов.</p>	<p>Разделите материалы для печати, чтобы снять часть статического электричества. Желательно использовать рекомендуемые материалы для печати. Разделите материалы для печати и выберите самые сухие из них.</p>
<p>В месте выхода бумаги появился пар</p>	<p>Тепло, выделяемое во время закрепления тонера, приводит к испарению влаги из бумаги (более часто это происходит при использовании увлажненной бумаги при низкой температуре окружающей среды)</p>	<p>Хотя пар не является аномалией, использование новой нераскрытой бумаги может предотвратить испарение. Также позаботьтесь о бумаге во избежание демпфирования. При появлении запаха горения немедленно отключите питание и выдерните сетевой шнур. Затем обратитесь в Центр обслуживания клиентов. Если эта ситуация не решена, это может привести к пожару или поражению электрическим током.</p>

 **Примечание:** Если проблема не решена, обратитесь в Центр обслуживания клиентов.

11.2.2. Дефекты изображения

Проблема	Причина	Решение
 <p>Распечатка слишком белая или светлая</p>	<ul style="list-style-type: none"> Низкий уровень тонера. Материал для печати не соответствует эксплуатационным характеристикам, например материал слишком влажный или шероховатый. В программе печати установлено слишком низкое разрешение. Лазерный картридж с тонером поврежден. 	<ul style="list-style-type: none"> Используйте те материалы для печати, которые указаны в спецификации. Настройте разрешение печати в программе.
 <p>Пятна тонера</p>	<ul style="list-style-type: none"> Лазерный картридж с тонером грязный или утечка тонера. Лазерный картридж с тонером поврежден. Материал для печати не соответствует эксплуатационным характеристикам, например применяемый материал слишком влажный или шероховатый. Канал подачи загрязнен. 	<ul style="list-style-type: none"> Используйте материалы для печати, которые входят в спецификацию. Очистите канал подачи.



Белые пятна

- Материал для печати не соответствует эксплуатационным характеристикам, например применяемый материал слишком влажный или шероховатый.
- Канал подачи загрязнен.
- Поврежден внутренний компонент лазерного картриджа с тонером.
- Отражающее стекло лазера внутри принтера грязное.

- Используйте материалы для печати, которые входят в спецификацию.
- Очистите канал подачи.
- Очистите отражающее стекло лазера.



Тонер смазывается

- Материал для печати не соответствует эксплуатационным характеристикам, например применяемый материал слишком влажный или шероховатый.
- Внутренняя часть принтера грязная.
- Лазерный картридж с тонером поврежден.
- Внутренний компонент принтера поврежден.

- Используйте материалы для печати, соответствующие эксплуатационным характеристикам.
- Очистите внутреннюю часть принтера.



Черные вертикальные полосы

- Лазерный картридж с тонером грязный.
- Поврежден внутренний компонент лазерного картриджа с тонером.
- Отражающее стекло лазера внутри принтера грязное.
- Канал подачи загрязнен.

- Очистите отражающее стекло лазера в задней части принтера.
- Очистите канал подачи в задней части принтера.



Черный фон (серый фон)

- Материал для печати не соответствует эксплуатационным характеристикам, например применяемый материал слишком влажный или шероховатый.
- Лазерный картридж с тонером грязный.
- Поврежден внутренний компонент лазерного картриджа с тонером.
- Канал подачи загрязнен.
- Напряжение передачи внутри принтера не соответствует норме.

- Используйте материалы для печати, которые входят в спецификацию.
- Очистите канал подачи внутри принтера.



Остаются следы
через равные
промежутки

- Лазерный картридж с тонером грязный.
- Поврежден внутренний компонент лазерного картриджа с тонером.
- Термозакрепляющее устройство повреждено.

- Очистите лазерный картридж с тонером или замените его новым.
- Обратитесь в службу поддержки пользователей Pantum для ремонта и замены термозакрепляющего устройства.



Перекошенные
страницы

- Материалы для печати загружены неправильно.
- Канал подачи принтера грязный.

- Установите материал для печати правильно.
- Очистите канал подачи внутри принтера.



Помятая бумага

- Материалы для печати загружены неправильно.
- Материал для печати не соответствует эксплуатационным характеристикам.
- Канал подачи внутри принтера грязный.
- Термозакрепляющее устройство принтера повреждено.

- Установите материал для печати правильно.
- Используйте материалы для печати, которые входят в спецификацию.
- Очистите канал подачи внутри принтера.



Обратная сторона
отпечатанных
листов грязная.

- Лазерный картридж с тонером грязный.
- Подающий ролик внутри принтера грязный.
- Напряжение передачи внутри принтера не соответствует норме.

- Очистите лазерный картридж с тонером или замените его новым.
- Очистите внутренний ролик подачи бумаги в принтере.



Вся страница
темная

- Лазерный картридж с тонером установлен неправильно.
- Поврежден внутренний компонент лазерного картриджа с тонером.
- Неправильная зарядка внутренних элементов принтера, картридж не заряжается.

- Правильно установите картридж.



Тонер не пристает к бумаге

- Материал для печати не соответствует эксплуатационным характеристикам, например применяемый материал слишком влажный или шероховатый.
- Внутренняя часть принтера грязная.
- Лазерный картридж с тонером поврежден.
- Внутренний компонент принтера поврежден.

- Используйте материалы для печати, соответствующие эксплуатационным характеристикам.
- Очистите внутреннюю часть принтера.

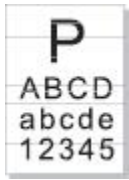

Горизонтальные полосы

- Лазерный картридж с тонером установлен неправильно.
- Возможно, картридж поврежден.
- Внутренний компонент принтера поврежден.

- Правильно установите картридж.



Примечание: • Вышеуказанные дефекты могут улучшаться очисткой или изменением новых картриджей. Если вопросы не решаются, то связывайся с центром услуги клиентов.

12. Технические характеристики продукта



Примечание: • Значения характеристик немного отличаются для различных моделей принтеров с различными функциями. Кроме того, характеристики устройства отличаются в разных странах и регионах.

• Эти значения основаны на исходных данных. Последние сведения о технических характеристиках см. на веб-сайте: www.pantum.com.

12.1. Обзор технических характеристик

Размеры (Ш*Г*В)	337mm*220mm*178mm
Вес продукта (без картриджа)	4 кг
Условия печати	Оптимальный диапазон темп. печати: 10-32°C
	Влажный диапазон печати: 20%~80%RH
Напряжение питания	Модель 220 В:220—240 В переменного тока, 50Гц/60 Гц,3А
шум (уровень звукового давления)	Печать:52дб(А)
	Ожидание:30дб(А)
Вход в режим ожидания в сети	1 минуту
Потребление электроэнергии	Печать: в среднем 370 Вт
	Готовность: 38 Вт
	Сон: <2W
Операционная система	Microsoft Windows XP/ Windows Vista/Windows 7/Windows 8/Windows 8.1/ Windows 10/ Windows Server2003/2008/2012 (32/64Bit)
	macOS 10.7/10.8/10.9/10.10/10.11/10.12/10.13/10.14/10.15
	Linux(Ubuntu 12.04~18.04)
	iOS 7.0-14.0
	Android 4.4-10.0
Интерфейс связи	USB 2.0(High Speed)
	IEEE802.11b/g/n интерфейс

12.2. Характеристики печати

Скорость печати	Смотрите раздел 1.1 .
Время печати первой страницы	≤7.8S
Язык печати	GDI

PANTUM