



KONICA MINOLTA

# **bizhub 367/287/227** **КРАТКОЕ РУКОВОДСТВО**





# Содержание

## 1 Введение

<b>1.1</b>	<b>Информация по экологической безопасности</b> .....	<b>1-4</b>
	Экологические инициативы .....	1-4
	ENERGY STAR®.....	1-4
	Что представляет собой изделие ENERGY STAR®?.....	1-4
	Экологические преимущества управления электропитанием.....	1-4
	Переработанная бумага .....	1-4
	Двусторонняя печать.....	1-4
<b>1.2</b>	<b>Сертификация для США, Канады, Мексики, Бразилии и Европы</b> .....	<b>1-5</b>
	For U.S.A.....	1-5
	For Canada .....	1-5
	For Mexico .....	1-5
	For Brazil .....	1-5
	Для Европы.....	1-5
<b>1.3</b>	<b>Безопасная эксплуатация</b> .....	<b>1-6</b>
	Предупреждающие и предостерегающие символы .....	1-6
	Ниже даны примеры некоторых основных графических символов. ....	1-6
	Подключение к источнику питания.....	1-7
	Установка.....	1-8
	Использование аппарата.....	1-9
	Расходные материалы.....	1-10
<b>1.4</b>	<b>Уведомление о законодательных нормах</b> .....	<b>1-12</b>
	Знак CE (Декларация соответствия) для пользователей EC .....	1-12
	USER INSTRUCTIONS FCC PART 15 - RADIO FREQUENCY DEVICES (for U.S.A. users).....	1-13
	INTERFERENCE-CAUSING EQUIPMENT STANDARD (ICES-003 ISSUE 5) (for Canada users).....	1-13
	Для пользователей в странах, где не действуют нормы ЭМС по классу B .....	1-13
	Сертификация GS .....	1-13
	Лазерная безопасность.....	1-13
	Внутреннее излучение лазера .....	1-14
	CDRH regulations .....	1-15
	Для пользователей в Европе .....	1-15
	Табличка лазерной безопасности .....	1-15
	Выделение озона .....	1-15
	Акустические шумы (только для пользователей стран Европы) .....	1-16
	Только для стран-членов ЕС.....	1-16
	Телефонный кабель (для пользователей в странах, где действуют нормы ЭМС по классу B) .....	1-16
	Хост USB.....	1-16
	Графические символы, используемые на аппарате .....	1-17
<b>1.5</b>	<b>Предупреждающие сообщения и наклейки</b> .....	<b>1-18</b>
<b>1.6</b>	<b>Специальные инструкции пользователю</b> .....	<b>1-19</b>
	Для Европы.....	1-19
<b>1.7</b>	<b>Требования к размещению</b> .....	<b>1-20</b>
<b>1.8</b>	<b>Меры предосторожности при эксплуатации</b> .....	<b>1-21</b>
	Источник питания.....	1-21
	Условия окружающей среды .....	1-21
	Хранение копий .....	1-21
	Хранение данных в аппарате .....	1-21
<b>1.9</b>	<b>Законодательные ограничения на воспроизведение</b> .....	<b>1-22</b>
<b>1.10</b>	<b>Торговые марки</b> .....	<b>1-23</b>
	Авторские права .....	1-24
	Примечание .....	1-24
<b>1.11</b>	<b>ЛИЦЕНЗИОННОЕ СОГЛАШЕНИЕ ПО ПРОГРАММНОМУ ОБЕСПЕЧЕНИЮ</b> .....	<b>1-25</b>
<b>1.12</b>	<b>Лицензионное соглашение с конечным пользователем i-Option LK-105 v4 (PDF с возможностью поиска)</b> .....	<b>1-27</b>

## 2 Об этом аппарате

<b>2.1</b>	<b>Надлежащее использование офисных многофункциональных устройств.....</b>	<b>2-3</b>
	Надлежащее использование.....	2-3
	Недопустимые условия эксплуатации.....	2-3
	Исключение ответственности.....	2-3
<b>2.2</b>	<b>Введение к руководству пользователя.....</b>	<b>2-4</b>
2.2.1	[Краткое руководство] (настоящее руководство).....	2-4
2.2.2	Руководство пользователя на CD/DVD.....	2-4
	Структура верхней страницы.....	2-5
	Рабочая среда.....	2-5
2.2.3	Целевые группы.....	2-6
2.2.4	Символы и обозначения, используемые в настоящем руководстве.....	2-6
	Методические указания.....	2-6
	Символы и обозначения.....	2-6
	Окна.....	2-7
	Наименования и обозначения приложений.....	2-7
<b>2.3</b>	<b>Об этом аппарате.....</b>	<b>2-8</b>
2.3.1	Дополнительное оборудование.....	2-8
	Список дополнительного оборудования.....	2-8
	Список другого дополнительного оборудования.....	2-10
2.3.2	Названия узлов (МФУ).....	2-12
	Лицевая.....	2-12
	Сторона/задняя.....	2-13
2.3.3	Названия узлов (дополнительное оборудование).....	2-14
	Финишер FS-533, Перфоратор PK-519.....	2-14
	Разделитель заданий JS-506.....	2-15
	Финишер FS-534, Финишер FS-534 SD, Перфоратор PK-520.....	2-16
<b>2.4</b>	<b>Электропитание.....</b>	<b>2-18</b>
2.4.1	Включение и выключение питания.....	2-18
2.4.2	Использование кнопки Питание.....	2-19
2.4.3	Функция энергосбережения.....	2-20
	Снижение энергопотребления.....	2-20
<b>2.5</b>	<b>Панель управления.....</b>	<b>2-21</b>
2.5.1	Названия компонентов.....	2-21
<b>2.6</b>	<b>Сенсорная панель.....</b>	<b>2-23</b>
2.6.1	Главное меню.....	2-23
	Структура главного меню.....	2-23
	Настройка главного меню.....	2-24
2.6.2	Скользящее меню.....	2-25
	Настройка скользящего меню.....	2-25
2.6.3	Управление с помощью сенсорной панели.....	2-26
	Прикосновение.....	2-26
	Двойное прикосновение.....	2-26
	Легкий щелчок.....	2-26
	Перетаскивание.....	2-27
	Панорамный просмотр.....	2-27
	Длительное прикосновение.....	2-27
	Перетаскивание.....	2-27
	Сдвигание/раздвигание.....	2-28
	Поворот.....	2-28
	Меры предосторожности при использовании сенсорной панели.....	2-28
2.6.4	Как отобразить клавиатуру.....	2-29
	Как переместить клавиатуру.....	2-29
	Как закрыть клавиатуру.....	2-29
	Постоянное отображение клавиатуры.....	2-30
2.6.5	Ввод символов.....	2-30
	При вводе символов в "Group1":.....	2-30



<b>2.7</b>	<b>Задания .....</b>	<b>2-31</b>
2.7.1	Окно заданий .....	2-31
2.7.2	Функция выполнения нескольких заданий .....	2-32
<b>2.8</b>	<b>Загрузка бумаги.....</b>	<b>2-33</b>
2.8.1	Загрузка бумаги в лотки 1-4 .....	2-33
	Возможные типы бумаги .....	2-33
	Возможные форматы бумаги.....	2-33
	Загрузка бумаги .....	2-33
2.8.2	Лоток большой емкости (встроенный) .....	2-34
	Возможные типы бумаги .....	2-34
	Возможные форматы бумаги.....	2-34
	Загрузка бумаги .....	2-35
2.8.3	Лоток ручной подачи .....	2-36
	Возможные типы бумаги .....	2-36
	Возможные форматы бумаги.....	2-36
	Бумага недоступна.....	2-36
	Загрузка бумаги .....	2-37
	Загрузка открыток .....	2-38
	Загрузка прозрачной пленки .....	2-39
	Загрузка конвертов .....	2-40
	Загрузка наклеек .....	2-42
	Загрузка бумаги для картотек.....	2-43

### 3 Основные настройки и операции

<b>3.1</b>	<b>Функция печати .....</b>	<b>3-3</b>
3.1.1	Необходимые настройки и основные операции (для Windows OS).....	3-3
	Подготовительные операции .....	3-3
	Последовательность операций.....	3-3
	Проверка подключения кабеля .....	3-4
	Проверка настроек сети аппарата .....	3-4
	Установка драйвера принтера.....	3-5
	Печать данных.....	3-5
	Типы драйверов принтера.....	3-6
3.1.2	Необходимые настройки и базовые операции (для Mac OS).....	3-6
	Подготовительные операции .....	3-6
	Последовательность операций.....	3-7
	Проверка подключения кабеля .....	3-7
	Проверка настроек сети аппарата .....	3-8
	Установка драйвера принтера.....	3-10
	Добавление и конфигурирование драйвера принтера.....	3-11
	Печать данных.....	3-11
<b>3.2</b>	<b>Функция "Сканирование и отправка" .....</b>	<b>3-12</b>
3.2.1	Различные способы передачи .....	3-12
	Отправка данных на компьютер Windows (отправка SMB).....	3-12
	Передача данных в качестве вложения E-mail (передача E-mail).....	3-12
	Сохранение данных на USB-накопителе (внешняя память).....	3-12
	Различные способы передачи и сохранения данных .....	3-13
3.2.2	Отправка данных на компьютер Windows (отправка SMB).....	3-14
	Подготовительные операции .....	3-14
	Последовательность операций.....	3-15
	Проверка подключения кабеля .....	3-15
	Проверка настроек сети аппарата .....	3-16
	Контрольный список.....	3-17
	Проверка сведений о компьютере .....	3-17
	Конфигурирование компьютера.....	3-18
	Регистрация получателей.....	3-18
	Отправка оригинала .....	3-21

3.2.3	Отправка данных на компьютер Mac (отправка SMB).....	3-23
	Подготовительные операции .....	3-23
	Последовательность операций.....	3-24
	Проверка подсоединения кабеля .....	3-24
	Проверка настроек сети аппарата .....	3-25
	Конфигурирование аппарата.....	3-26
	Контрольный список.....	3-26
	Проверка сведений о компьютере .....	3-27
	Конфигурирование компьютера.....	3-27
	Регистрация получателей.....	3-27
	Отправка оригинала .....	3-30
3.2.4	Передача отсканированных данных по E-mail (передача E-mail) .....	3-32
	Подготовительные операции .....	3-32
	Последовательность операций.....	3-32
	Проверка подсоединения кабеля .....	3-33
	Проверка настроек сети аппарата .....	3-33
	Конфигурирование среды для передачи E-mail.....	3-34
	Конфигурирование информации об администраторе.....	3-35
	Отправка оригинала .....	3-36
<b>3.3</b>	<b>Функция факса .....</b>	<b>3-39</b>
3.3.1	Необходимые настройки и основные операции .....	3-39
	Подготовительные операции .....	3-39
	Последовательность операций.....	3-40
	Проверка подсоединения кабеля .....	3-40
	Регистрация информации о передаче .....	3-41
	Выбор способа набора номера .....	3-42
	Отправка оригинала .....	3-43
3.3.2	Отправка факса непосредственно с ПК (передача ПК-ФАКС).....	3-46
	Подготовительные операции .....	3-47
	Последовательность операций.....	3-47
	Проверка подсоединения кабеля .....	3-47
	Проверка настроек сети аппарата .....	3-48
	Установка драйвера факса .....	3-49
	Отправка данных.....	3-50
<b>3.4</b>	<b>Функция копирования .....</b>	<b>3-51</b>
	Основные операции .....	3-51
	Идентификация пользователя .....	3-53
<b>3.5</b>	<b>Регистрация получателя.....</b>	<b>3-54</b>
3.5.1	Регистрация адресной книги .....	3-54
	Использование панели управления для регистрации записи в адресной книге - Регистрация из меню "Утилиты" .....	3-54
	Использование панели управления для регистрации записи в адресной книге - Регистрация из адресной книги.....	3-56
	Использование панели управления для регистрации записи в адресной книге - Регистрация в режиме сканирования/факса .....	3-58
	Использование компьютера для регистрации получателя в одно касание .....	3-61
3.5.2	Информация, необходимая для регистрации получателя .....	3-62
3.5.3	Регистрация группы.....	3-63
	Регистрация новой группы.....	3-63
3.5.4	Выбор зарегистрированных получателей .....	3-65
	Выбор получателей.....	3-65
	Задание получателя.....	3-67
<b>3.6</b>	<b>Использование USB-накопителя.....</b>	<b>3-68</b>
3.6.1	Печать данных с USB-накопителя.....	3-68
	Печать данных.....	3-68
3.6.2	Сохранение отсканированных данных на USB-накопителе (внешняя память).....	3-70
	Задание функций, разрешенных для внешней памяти.....	3-70
	Сохранение данных на USB-накопителе .....	3-72



<b>3.7</b>	<b>Использование функции помощи</b> .....	<b>3-75</b>
3.7.1	Окно помощи .....	3-75
	Получение справки в текущем окне:.....	3-75
	Получение справки о требуемой функции или процедуре .....	3-77
	Список меню справки.....	3-79
<b>3.8</b>	<b>Использование функции [Быстрая настройка безопасности]</b> .....	<b>3-80</b>
3.8.1	[Быстрая настройка безопасности].....	3-80
	Необходимые настройки .....	3-80

## 4 Дополнительные функции

<b>4.1</b>	<b>Использование дополнительных функций</b> .....	<b>4-3</b>
4.1.1	Что такое дополнительные функции? .....	4-3
4.1.2	Установление связи с приложением .....	4-4
4.1.3	Регистрация лицензии на пакет i-Option.....	4-4
	Подготовительные операции .....	4-5
	Активизация функции i-Option .....	4-6
	Регистрация лицензии на пакет i-Option.....	4-7
	Активизация функции i-Option с помощью лицензии (администратор) .....	4-10
	Конфигурирование отдельных функций .....	4-11
<b>4.2</b>	<b>С помощью функции веб-браузера</b> .....	<b>4-12</b>
4.2.1	Необходимые настройки и процедуры .....	4-12
	Подготовительные операции .....	4-12
	Последовательность операций.....	4-13
	Активизация функции веб-браузера .....	4-13
	Регистрация лицензии .....	4-14
	Активизация веб-браузера с помощью лицензии .....	4-16
	Запуск веб-браузера .....	4-20
	Отображение веб-страниц .....	4-20
	Печать открытой страницы или файла по ссылке .....	4-21

## 5 Поиск неисправностей

<b>5.1</b>	<b>Основные сообщения и меры по устранению неисправностей</b> .....	<b>5-3</b>
5.1.1	Если появляется сообщение о необходимости заменить расходные материалы или выполнить очистку .....	5-3
5.1.2	Если сохраняется сообщение о застревании бумаги.....	5-4
5.1.3	Если появляется сообщение об ошибке .....	5-4
<b>5.2</b>	<b>Если невозможно включить питание аппарата</b> .....	<b>5-5</b>
<b>5.3</b>	<b>Если не видна сенсорная панель</b> .....	<b>5-6</b>
<b>5.4</b>	<b>Если появляется сообщение о необходимости заменить расходные материалы или выполнить очистку</b> .....	<b>5-7</b>
	Если закончились скрепки в финишере .....	5-7
	Если сборник отходов перфорирования заполнен .....	5-8
	Если в картридже с тонером заканчивается тонер .....	5-8
	При наступлении срока замены картриджа с тонером .....	5-9
	При наступлении срока замены узла барабана .....	5-9
	При наступлении срока замены узла проявки .....	5-10
	Если заполнен сборник использованного тонера .....	5-10
5.4.1	Замена картриджа с тонером.....	5-11
5.4.2	Замена сборника использованного тонера.....	5-13
5.4.3	Замена узла барабана .....	5-14
5.4.4	Замена картриджа со скобами.....	5-15
	Финишер FS-534/финишер FS-534 SD .....	5-15
	Финишер FS-533.....	5-16
5.4.5	Замена картриджа со скобами для брошюрования .....	5-17
	Финишер FS-534 SD .....	5-17

## 6 Индекс

<b>6.1</b>	<b>Указатель по опциям</b> .....	<b>6-3</b>
------------	----------------------------------	------------





# Введение



# 1 Введение

## **ПРИМЕЧАНИЕ**

Модель **bizhub 367** может не поставляться в некоторые страны и регионы.

В настоящем [Кратком руководстве] используются иллюстрации для наглядного описания последовательности действий при выполнении самых распространенных функций.

Начните с изучения настоящего руководства и ознакомьтесь со всеми функциями, которые предлагает аппарат.

Подробнее о различных функциях см. в руководствах пользователей на CD/DVD, входящих в комплект поставки аппарата.

Для обеспечения безопасной и правильной эксплуатации аппарата перед началом работы обязательно изучите информацию по безопасной эксплуатации на стр. 1-6 настоящего руководства.

Кроме этого, настоящее руководство содержит следующую информацию. Внимательно изучите настоящее руководство перед началом использования аппарата.

- Пункты, которые необходимо соблюдать для обеспечения безопасной эксплуатации аппарата
- Информация по технике безопасности при работе с аппаратом
- Меры предосторожности при работе с аппаратом
- Информация о торговых марках и авторских правах

Изображения аппарата и окон, данные в настоящем руководстве, могут немного отличаться от фактического внешнего вида аппарата и окон.



## **Советы**

- Храните данное руководство и прилагаемый CD/DVD в надежном месте с удобным доступом.

## 1.1 Информация по экологической безопасности

### Экологические инициативы

Компания постоянно стремится к снижению негативного воздействия на окружающую среду на всех этапах своей коммерческой деятельности.

В рамках такой деятельности компания принимает меры по ресурсосбережению за счет уменьшения количества страниц в руководстве пользователя.

Для получения информации, необходимой для эксплуатации аппарата, см. руководство пользователя на CD/DVD (в формате HTML). Настоящее руководство поддерживает функции поиска.

Такие функции, как поиск по ключевому слову и фильтр, помогают пользователям найти именно то, что им нужно.

### ENERGY STAR®



В качестве участника программы ENERGY STAR®, данный аппарат соответствует нормативам ENERGY STAR® по рациональному использованию электроэнергии.

### Что представляет собой изделие ENERGY STAR®?

Программа ENERGY STAR® предусматривает специальную функцию, которая по истечении определенного времени переключает устройство из пассивного режима в "режим энергосбережения". Изделия ENERGY STAR® более рационально используют электроэнергию, снижают затраты на коммунальные услуги и способствуют охране окружающей среды.

### Экологические преимущества управления электропитанием

Потребление электроэнергии зависит от характеристик устройства и характера эксплуатации.

Оптимальные настройки управления электропитанием предлагают вам ресурсосберегающий способ эксплуатации. Благодаря установке более короткого (или оптимального) времени для перехода в энергосберегающие режимы (например, в режим ожидания) можно снизить потребление электроэнергии.

### Переработанная бумага

Данное устройство может осуществлять печать на переработанной бумаге, а также сертифицированной экологически чистой бумаге, соответствующей европейскому стандарту EN 12281, и чистой бумаге. Кроме этого, печать может осуществляться на более легкой бумаге, например с плотностью 64 г/м<sup>2</sup>. Использование легкой бумаги способствует сохранению ресурсов.

### Двусторонняя печать

Если аппарат оснащен блоком двусторонней печати, двусторонняя печать выполняется автоматически.

Использование этой функции сокращает потребление природных ресурсов и ваши расходы.

Подсоединенный драйвер принтера задает двустороннюю печать как начальную настройку на вашем компьютере (после установки эту настройку можно изменить в ручном режиме).



## 1.2 Сертификация для США, Канады, Мексики, Бразилии и Европы

### For U.S.A

This product is certified by the following model name in U.S.A.

KONICA MINOLTA branded model 302301 (bizhub 367, bizhub 287 and bizhub 227).

### For Canada

This product is certified by the following model name in Canada.

KONICA MINOLTA branded model 302301 (bizhub 367, bizhub 287 and bizhub 227).

### For Mexico

This product is certified by the following model name in Mexico.

KONICA MINOLTA branded model 302301 (bizhub 367, bizhub 287 and bizhub 227).

### For Brazil

This product is certified by the following model name in Brazil.

KONICA MINOLTA branded model 302301 (bizhub 367, bizhub 287 and bizhub 227).

### Для Европы

Данное изделие сертифицировано в Европе под следующим названием.

Модель KONICA MINOLTA 302301 (bizhub 367, bizhub 287 и bizhub 227).

## 1.3 Безопасная эксплуатация

Данный раздел содержит подробные указания по эксплуатации и техническому обслуживанию аппарата. Чтобы использовать аппарат оптимальным образом, рекомендуется внимательно изучить указания в настоящем руководстве и следовать им.

Прежде чем подключать аппарат к источнику питания, внимательно изучите данный раздел. Он содержит важные указания по технике безопасности пользователя и мерам по предотвращению неисправностей оборудования.

Обязательно соблюдайте все меры предосторожности, указанные в каждом разделе настоящего руководства.

KMI\_Ver.02\_E

Ссылка



- Помните, что некоторые узлы вашего аппарата могут отличаться от узлов, описанных в данном разделе.

### Предупреждающие и предостерегающие символы

Обязательно соблюдайте меры предосторожности.

Настоящее руководство содержит указания, которые всегда должны строго соблюдаться во избежание получения травм и повреждения оборудования.

Травмы и повреждения, которые могут быть вызваны ненадлежащим использованием аппарата, обозначены следующими символами.









Графическое указание	Описание
 ПРЕДУПРЕЖДЕНИЕ	Ненадлежащее обращение может стать причиной серьезной травмы и даже смерти.
 ПРЕДОСТЕРЕЖЕНИЕ	Ненадлежащее обращение может стать причиной легкой травмы или повреждения оборудования и помещений.

Ниже даны примеры некоторых основных графических символов.



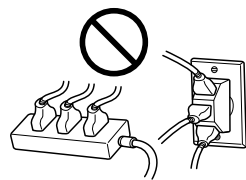
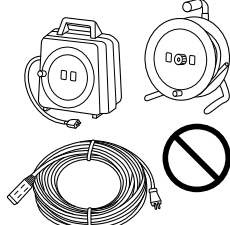

Графические символы	Описание	Графические символы	Описание	Графические символы	Описание
	Общий запрет		Не разбирать		Не дотрагиваться
	Общее указание		Земля		Отсоединить от розетки
	Общее предостережение		Высокая температура		Опасность удара электрическим током

## Подключение к источнику питания

### ПРЕДУПРЕЖДЕНИЕ

<p>Не используйте другие шнуры питания кроме входящих в комплект поставки или прикрепленных к продукту. Если шнур питания не входит в комплект, используйте только шнур питания и разъем, указанные в документации для пользователя. Использование другого шнура может стать причиной возгорания или поражения электрическим током. Если шнур питания, входящий в комплект, не может быть использован в стране, в которой аппарат был продан, используйте шнур питания, отвечающий следующим условиям, или обратитесь к представителю технической службы.</p> <p>Шнур питания имеет характеристики напряжения и силы тока, соответствующие указанным на табличке данных аппарата.</p> <p>Шнур питания отвечает нормативным требованиям, действующим в данном регионе.</p> <p>Шнур питания оснащен заземляющим штырем/контактом.</p>	
<p>Не используйте шнур питания на другом оборудовании. Игнорирование данного предупреждения может стать причиной возгорания или поражения электрическим током.</p>	
<p>Ни в коем случае не царапайте и не обдирайте шнур питания, не ставьте на него тяжелые предметы, не нагревайте, не скручивайте, не перегибайте, не наступайте, не тяните и старайтесь не повредить его каким бы то ни было иным способом. Использование поврежденного шнура питания (с поврежденной оплеткой, с заломами и т. п.) может стать причиной возгорания или повреждения.</p> <p>Если произошло что-либо из вышеперечисленного, немедленно отключите питание, выньте шнур питания из розетки и обратитесь в авторизованный сервисный центр.</p>	
<p>Не используйте источники питания с напряжением, отличным от указанного на аппарате. Игнорирование данного предупреждения может стать причиной возгорания или поражения электрическим током.</p>	
<p>Не используйте разветвители для подключения другого оборудования.</p> <p>Подсоединение к розетке потребителей с характеристиками, превышающими заданные, может стать причиной возгорания или поражения электрическим током.</p>	
<p>Не используйте удлинители. Использование удлинителя может стать причиной возгорания или поражения электрическим током. Если шнур питания, входящий в комплект, недостаточно длинный для подсоединения к стенной розетке, обратитесь в техническую службу.</p>	
<p>Включение/выключение шнура питания мокрой рукой может стать причиной поражения электрическим током.</p>	
<p>Всегда вставляйте вилку шнура питания в розетку до конца. Неплотно вставленный шнур питания может стать причиной возгорания или поражения электрическим током.</p>	
<p>Обязательно заземлите аппарат. (Подключайте шнур питания к розетке с заземляющим контактом.) Отсутствие заземления и утечка тока могут стать причиной возгорания или поражения электрическим током.</p>	



**⚠ ПРЕДОСТЕРЕЖЕНИЕ**

Розетка должна находиться в непосредственной близости от аппарата и быть легко доступна. В противном случае существует вероятность того, что вы не сможете выдернуть шнур из розетки в аварийной ситуации.	
Не располагайте никакие предметы рядом с вилкой шнура питания, так как в аварийной ситуации возникает опасность того, что вы не сможете выдернуть шнур из розетки.	
Вынимая вилку из розетки, не тяните за шнур питания. Если тянуть за шнур, он может получить повреждения и стать причиной возгорания или поражения электрическим током.	
Как минимум два раза в год вынимайте вилку из розетки и очищайте контакты. Пыль, накопившаяся между контактами, может стать причиной возгорания.	

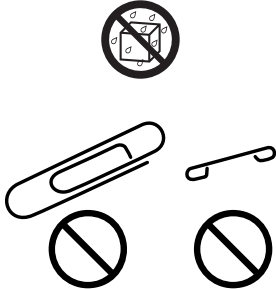
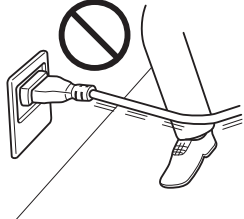
**Установка****⚠ ПРЕДУПРЕЖДЕНИЕ**

Храните этот пакет в месте, недоступном для детей. Не используйте его в люльках, кроватях, колясках и детских манежах. Тонкая пленка может прилипнуть к носу и затруднить дыхание. Этот пакет - не игрушка!	
Ни в коем случае не ставьте на аппарат вазу с цветами или другие емкости с водой, не кладите на него металлические скрепки или другие металлические предметы. Вода или металлические предметы, попавшие внутрь аппарата, могут стать причиной возгорания, поражения электрическим током или повреждения аппарата. При попадании металлического предмета, воды или другого инородного предмета внутрь аппарата немедленно выключите выключатель питания, выньте шнур питания из розетки и вызовите представителя технической службы или авторизованного сервисного центра.	
Шнур питания должен быть уложен таким образом, чтобы никто не мог на него наступить или споткнуться об него. Если наступить на шнур питания или споткнуться об него, он может нагреться и стать причиной возгорания или поражения электрическим током.	

**⚠ ПРЕДОСТЕРЕЖЕНИЕ**

<Если дано указание использовать фиксирующие ножки> После установки аппарата зафиксируйте его с помощью фиксирующих ножек. Невыполнение этого условия может стать причиной смещения и опрокидывания аппарата.	
Не устанавливайте аппарат в местах с повышенной концентрацией пыли, сажи или пара, рядом с кухонными столами, ваннами или увлажнителями воздуха. Это может стать причиной возгорания, поражения электрическим током или повреждения аппарата.	
Ни в коем случае не устанавливайте аппарат на неустойчивой или наклонной поверхности, в месте, подверженном вибрации. В противном случае аппарат может опрокинуться или упасть, что может стать причиной травм или механического повреждения аппарата.	

**⚠ ПРЕДОСТЕРЕЖЕНИЕ**

Не допускайте засорения вентиляционных отверстий на аппарате. В противном случае аппарат может перегреться, что может стать причиной возгорания или нарушения функционирования аппарата.



Перед перемещением аппарата обязательно отсоедините шнур питания и другие кабели. В противном случае шнур питания может повредиться и стать причиной возгорания, поражения электрическим током или повреждения аппарата.



При перемещении аппарата всегда беритесь за него в точках, обозначенных в руководстве пользователя или других документах. При перемещении блока за точки, отличные от указанных, аппарат может упасть и стать причиной травмы.

**Использование аппарата****⚠ ПРЕДУПРЕЖДЕНИЕ**

Попытки модифицировать аппарат могут стать причиной возгорания, поражения электрическим током или повреждения. Если в аппарате используется лазер, поражение лазерным лучом может привести к слепоте.



Не пытайтесь демонтировать крышки и панели, жестко закрепленные на аппарате. В некоторых аппаратах используется высокое напряжение или лазерное излучение, которое может стать причиной поражения электрическим током или слепоты.



Не используйте аппарат в случае его перегрева, появления дыма, посторонних запахов или звуков. Немедленно выключите выключатель питания, выньте шнур питания из розетки и вызовите представителя авторизованного сервисного центра. Использование аппарата в таком состоянии может стать причиной возгорания или поражения электрическим током.



Не используйте аппарат в случае его падения или повреждения корпуса. Немедленно выключите выключатель питания, выньте шнур питания из розетки и вызовите представителя авторизованного сервисного центра. Использование аппарата в таком состоянии может стать причиной возгорания или поражения электрическим током.



Ни в коем случае не используйте воспламеняющиеся аэрозоли, жидкости или газы внутри или около аппарата. Не очищайте внутреннюю часть аппарата легковоспламеняющейся тканью. Это может стать причиной возгорания или взрыва.









<Если используется модуль RFID (с ограничением по частоте 13,56 МГц), предназначенный для использования во внутренней системе ближней связи или электромагнитного индукционного нагрева (IH) (ограничение по частоте от 20,05 кГц до 100 кГц)>  
Аппарат генерирует слабое магнитное поле. Если при нахождении вблизи аппарата вы ощутите необычные симптомы, связанные с вживленными медицинскими приборами (кардиостимуляторами и т. п.), отойдите от аппарата и немедленно обратитесь к врачу. Обратитесь в техническую службу или авторизованный сервисный центр, если вам непонятно, соответствует ли данный аппарат этим параметрам или нет.



<Если используется бесконтактный считыватель карт IC>  
В случае использования вживленных медицинских приборов (кардиостимуляторов и т. д.) не подносите считыватель карт IC к прибору ближе чем на 12 см. Радиоволны могут стать причиной нарушения функционирования вживленных медицинских приборов (кардиостимуляторов и т. д.).









**⚠ ПРЕДОСТЕРЕЖЕНИЕ**

<p>Длительная работа с аппаратом в плохо вентилируемом помещении или изготовление большого количества копий либо отпечатков может стать причиной появления запаха от воздуха, выходящего из аппарата. Обеспечьте хорошую вентиляцию помещения.</p>	
<p>Внутри аппарата имеются зоны с высокой температурой, которые могут стать причиной ожогов. При обследовании внутренней части аппарата на наличие неисправностей, таких как застревание бумаги, не дотрагивайтесь до поверхностей (вокруг узла термозакрепления и т. д.), на которых имеется предупреждающая наклейка "Caution HOT" ("Осторожно - ГОРЯЧО"). Это может стать причиной ожога.</p>	 
<p>Если вы не собираетесь использовать аппарат в течение длительного времени, отключите его от сети.</p>	
<p>При эксплуатации аппарата не смотрите долго на свет лампы. Это может вызвать перенапряжение зрения.</p>	
<p>Не используйте скрепленную скобками бумагу, токопроводящую бумагу (например, фольгу или копировальную бумагу) или термочувствительную бумагу / бумагу для струйной печати. Это может привести к возгоранию.</p>	





**Расходные материалы****⚠ ПРЕДУПРЕЖДЕНИЕ**

<p>Не бросайте тонер и емкости, содержащие тонер (например, картридж с тонером и узел проявки) в открытый огонь. Горячий тонер может разлететься в стороны и стать причиной ожогов и других повреждений.</p>	
--	---

**⚠ ПРЕДОСТЕРЕЖЕНИЕ**

<p>Не оставляйте компоненты аппарата, вступающие в контакт с тонером (например, картридж с тонером и узел проявки) в местах, доступных для детей. Дети могут облизать или проглотить тонер, что нанесет ущерб их здоровью.</p>	
<p>Не храните детали, имеющие отношение к тонеру (например, картридж с тонером и узел проявки), рядом с оборудованием, чувствительными к магнетизму, таким как точное оборудование и устройства хранения данных, в противном случае они могут работать некорректно. Это может стать причиной повреждения данного оборудования.</p>	
<p>Не применяйте силу при открывании компонентов, вступающих в контакт с тонером (например, картридж с тонером и узел проявки). Если тонер высыпается из тубы, необходимо полностью исключить риск его вдыхания или попадания на кожу.</p>	
<p>При попадании тонера на кожу или одежду тщательно обмойте это место водой с мылом.</p>	
<p>В случае вдыхания тонера выйдите на свежий воздух и прополощите горло большим количеством воды. При появлении таких симптомов, как кашель, обратитесь к врачу.</p>	
<p>В случае попадания тонера в глаза немедленно промойте их проточной водой в течение 15 минут. Если раздражение не проходит, обратитесь к врачу.</p>	

**⚠ ПРЕДОСТЕРЕЖЕНИЕ**

<p>В случае проглатывания тонера прополощите рот и выпейте несколько стаканов воды. При необходимости обратитесь к врачу.</p>	
<p>Никогда не прикасайтесь к электрическим контактам компонентов (например, картриджа с тонером и узла проявки), так как электростатический разряд может повредить аппарат.</p>	
<p>Перед началом использования просмотрите документацию для пользователей для получения информации по безопасной эксплуатации.</p>	
<p>&lt;Если дано указание заменить узел термозакрепления&gt; Зона узла термозакрепления сильно нагревается. Перед заменой узла термозакрепления обязательно откройте дверцы и крышки аппарата. После этого оставьте аппарат на некоторое время, а затем проверьте, остыла ли зона термозакрепления до комнатной температуры. Невыполнение этих указаний может стать причиной ожога.</p>	 

## 1.4 Уведомление о законодательных нормах

### Знак СЕ (Декларация соответствия) для пользователей ЕС

Настоящим Konica Minolta заявляет, что радиооборудование **bizhub 367/287/227** соответствует требованиям Директивы 2014/53/ЕС.

Полный текст Декларации соответствия ЕС представлен на следующем Интернет-сайте:  
["https://www.konicaminolta.eu/en/business-solutions/support/download-center.html"](https://www.konicaminolta.eu/en/business-solutions/support/download-center.html).

Выберите продукт и откройте раздел "Safety Documents".

Макс. мощность ВЧ-сигналов, передаваемых в диапазоне частот (EIRP):

Название модуля, опция	Диапазон частот	Мощность излучения
УК-215 включает сертифицированный беспроводной модуль (модель DAUB-KM66):	2,4 ГГц	Макс. 20 дБм
	5 ГГц	Макс. 23 дБм
ЕК-609 включает сертифицированный беспроводной модуль (модель MBH7BLZ02):	2,4 ГГц	Макс. 3 дБм
Устройство идентификации AU-201S:	13,56 МГц	Макс. -27 дБм

Примечание: частота 5 ГГц может быть недоступна.

Настоящее радиооборудование предназначено только для использования в помещении. Использование вне помещения запрещено.

Данное ограничение распространяется на все страны, перечисленные в таблице ниже.



AT	BE	BG	CH	CY	CZ	DE	DK	EE
EL	ES	FI	FR	HR	HU	IE	IS	IT
LI	LT	LU	LV	MT	NL	NO	PL	PT
RO	SE	SI	SK	TR	UK			



## USER INSTRUCTIONS FCC PART 15 - RADIO FREQUENCY DEVICES (for U.S.A. users)

NOTE: This equipment has been tested and found to comply with the limits for a Class A digital device, pursuant to Part 15 of the FCC Rules.

These limits are designed to provide reasonable protection against harmful interference when the equipment is operated in a commercial environment. This equipment generates, uses and can radiate radio frequency energy and, if not installed and used in accordance with the instruction manual, may cause harmful interference to radio communications. Operation of this equipment in a residential area is likely to cause harmful interference in which case the user will be required to correct the interference at his own expense.

---

### ⚠ WARNING

- The design and production of this unit conform to FCC regulations, and any changes or modifications must be registered with the FCC and are subject to FCC control. Any changes made by the purchaser or user without first contacting the manufacturer will be subject to penalty under FCC regulations.
- This device must be used with a shielded interface cable. The use of non-shielded cables is likely to result in interference with radio communications and is prohibited under FCC rules.

---

## INTERFERENCE-CAUSING EQUIPMENT STANDARD (ICES-003 ISSUE 5) (for Canada users)

This Class A digital apparatus complies with Canadian ICES-003.

Cet appareil numérique de la classe A est conforme à la norme NMB-003 du Canada.

## Для пользователей в странах, где не действуют нормы ЭМС по классу В

---

### ⚠ ПРЕДУПРЕЖДЕНИЕ

- Данный аппарат является устройством класса А. В обычных условиях эксплуатации он может стать причиной радиопомех. В таком случае пользователю, возможно, придется принять надлежащие меры.
- Используйте с данным аппаратом только экранированные сетевые кабели. Использование неэкранированных кабелей может стать причиной помех в радиосвязи и поэтому запрещено правилами CISPR и местным законодательством.

---

## Сертификация GS

Данный аппарат не предназначен для использования непосредственно в поле зрения на рабочих местах, оснащенных устройствами отображения. Во избежание появления мешающих бликов на рабочих местах, оснащенных устройствами отображения, аппарат не должен размещаться непосредственно в поле зрения.

Das Gerät ist nicht für die Benutzung im unmittelbaren Gesichtsfeld am Bildschirmarbeitsplatz vorgesehen. Um störende Reflexionen am Bildschirmarbeitsplatz zu vermeiden, darf dieses Produkt nicht im unmittelbaren Gesichtsfeld platziert werden.

## Лазерная безопасность

Данный аппарат относится к цифровому оборудованию, использующему лазерное излучение. Это излучение абсолютно безопасно до тех пор, пока аппарат используется согласно инструкциям, приведенным в данном руководстве пользователя.

Так как излучение, испускаемое лазером, полностью задерживается в защитном корпусе, лазерный луч не может покинуть пределы аппарата на любом этапе использования.

Данный аппарат сертифицирован как лазерное устройство класса 1 в соответствии с IEC 60825-1: 2014: это означает, что он не создает опасного лазерного излучения.

## Внутреннее излучение лазера

Максимальная средняя мощность излучения: 19,03 мкВт (bizhub 367) / 15,47 мкВт (bizhub 287/227) на выходном окне излучателя лазерного блока.

Длина волн: 770-800 нм

В данном аппарате используется лазерный диод класса 3В, испускающий невидимое лазерное излучение.

Лазерный диод и многоугольное зеркало для развертки изображения встроены в лазерный блок.

Узел печатающей головки является НЕОБСЛУЖИВАЕМЫМ.

Поэтому он не должен вскрываться ни при каких обстоятельствах.

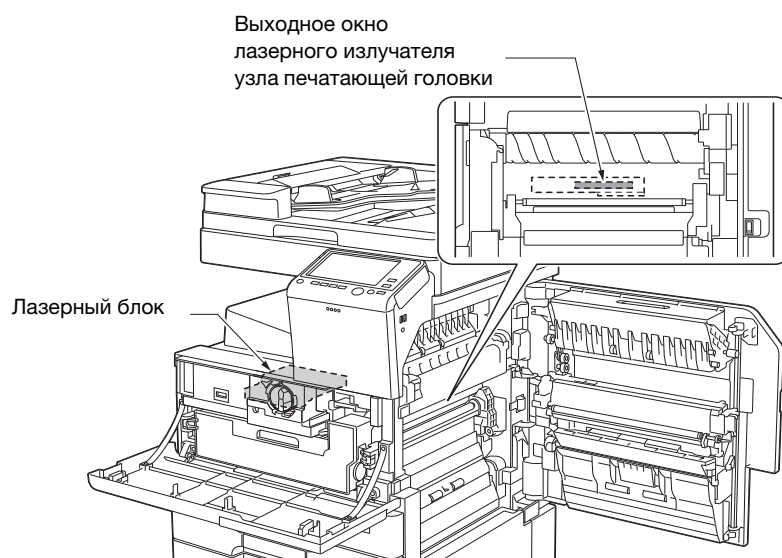

## CDRH regulations

This machine is certified as a Class 1 Laser product under Radiation Performance Standard according to the Food, Drug and Cosmetic Act of 1990. Compliance is mandatory for Laser products marketed in the United States and is reported to the Center for Devices and Radiological Health (CDRH) of the U.S. Food and Drug Administration of the U.S. Department of Health and Human Services (DHHS). This means that the device does not produce hazardous laser radiation.

The label shown on page 1-15 indicates compliance with the CDRH regulations and must be attached to laser products marketed in the United States.

### **⚠ WARNING**

**Use of controls, adjustments or performance of procedures other than those specified in this manual may result in hazardous radiation exposure.**

- This is a semiconductor laser. The maximum power of the laser diode is 7 mW and the wavelength is 770-800 nm.

## Для пользователей в Европе

### **⚠ ПРЕДУПРЕЖДЕНИЕ**

**Использование элементов управления, выполнение настройки или действий, не указанных в настоящем руководстве, может стать причиной опасного радиоактивного излучения.**

- Это полупроводниковый лазер. Максимальная мощность лазерного диода составляет 7 мВт, а длина волн - 770-800 нм.

## Табличка лазерной безопасности

Табличка лазерной безопасности расположена на внешней стороне аппарата (см. рисунок ниже).



## Выделение озона

Устанавливайте аппарат в хорошо вентилируемом помещении

При нормальной работе аппарата выделяется незначительное количество озона. Однако в плохо вентилируемом помещении при продолжительной эксплуатации может появиться неприятный запах. Для поддержания комфортных и безопасных для здоровья условий работы рекомендуется регулярно проветривать помещение.

Placer l'appareil dans une pièce largement ventilée

Une quantité d'ozone négligable est dégagée pendant le fonctionnement de l'appareil quand celui-ci est utilisé normalement. Cependant, une odeur désagréable peut être ressentie dans les pièces dont l'aération est insuffisante et lorsque une utilisation prolongée de l'appareil est effectuée. Pour avoir la certitude de travailler dans un environnement réunissant des conditions de confort, santé et de sécurité, il est préférable de bien aérer la pièce où se trouve l'appareil.

## Акустические шумы (только для пользователей стран Европы)

Der höchste Schalldruckpegel beträgt 70 dB(A) oder weniger gemäß EN ISO 7779.

## Только для стран-членов ЕС

Данный символ означает, что данный аппарат запрещается утилизировать с бытовыми отходами!

Изучите предписания местных органов надзора за охраной окружающей среды или обратитесь к нашим дилерам по вопросам утилизации отработанного электрического и электронного оборудования. Утилизация данного аппарата со специальной переработкой поможет сберечь природные ресурсы и предотвратить потенциальные отрицательные последствия для окружающей среды и здоровья людей из-за неправильной утилизации.

Данный продукт отвечает требованиям Директивы RoHS (2011/65/EU).

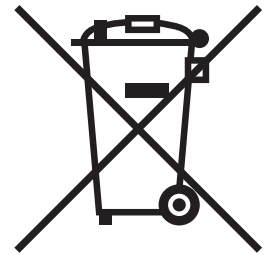

## Телефонный кабель (для пользователей в странах, где действуют нормы ЭМС по классу В)

Подключите телефонный кабель с ферритовым сердечником к телекоммуникационному порту аппарата. (Подключите модульный разъем на конце телефонного кабеля с ферритовым сердечником к телекоммуникационному порту.)

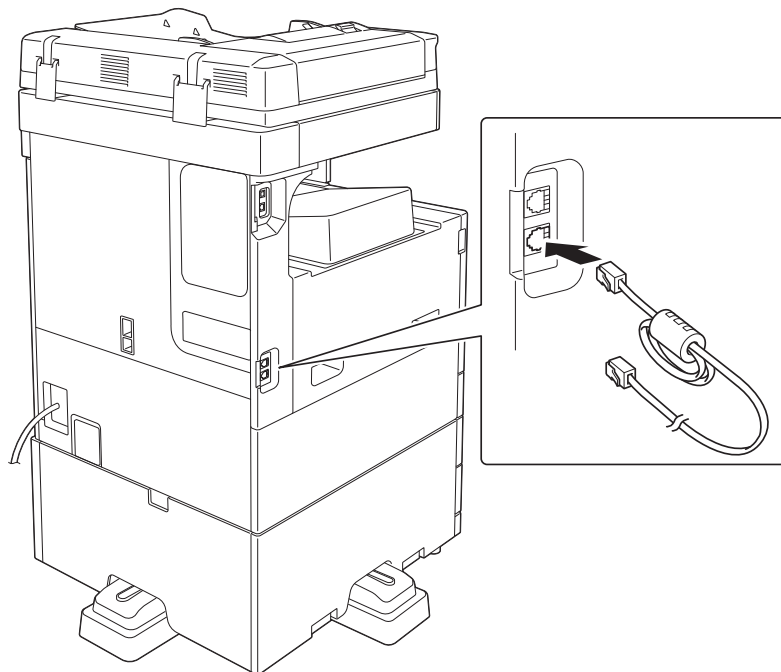



## Хост USB

Подсоединяйте USB-устройства (память, идентификация, концентратор и т.д.) непосредственно к хосту USB. При использовании кабеля могут возникнуть электромагнитные помехи.

## Графические символы, используемые на аппарате

Ниже даны примеры некоторых основных графических символов.

Графические символы	Описание	Графические символы	Описание	Графические символы	Описание
	Положение "ВКЛ"		Положение "ВЫКЛ"		ОЖИДАНИЕ
	Кнопочные выключатели		Земля (вывод защитного соединения)		Земля (защитное заземление)
	ОБОРУДОВАНИЕ КЛАССА II		Оборудование класса II с функциональным заземлением		Функциональное заземление
	Общее предостережение		Высокая температура		Опасность удара электрическим током
	ПРЕДОСТЕРЕЖЕНИЕ Вращающаяся лопасть вентилятора		ПРЕДОСТЕРЕЖЕНИЕ ДВОЙНОЙ ПОЛЮС/ НЕЙТРАЛЬНЫЙ ПРЕДОХРАНИТЕЛЬ		

## 1.5 Предупреждающие сообщения и наклейки

Предупреждающие сообщения и наклейки размещены в следующих местах данного аппарата. Во избежание несчастных случаев соблюдайте максимальную осторожность при выполнении таких действий, как удаление застрявшей бумаги или скрепок. В противном случае может произойти несчастный случай.

**⚠ ПРЕДУПРЕЖДЕНИЕ**

Не снимайте и не вносите изменения в крышки и панели, закрепленные на аппарате. Так как в некоторых системах используется высокое напряжение или лазерное излучение, это может привести к поражению током или вызвать слепоту.

**⚠ ПРЕДУПРЕЖДЕНИЕ**

Воспроизведение некоторых видов документов является незаконным. Не пытайтесь воспроизводить такие документы.

**⚠ ПРЕДУПРЕЖДЕНИЕ**

Не бросайте емкости, содержащие тонер в открытый огонь. Горячий тонер может разлететься в стороны и стать причиной ожогов и других повреждений.

**⚠ ПРЕДУПРЕЖДЕНИЕ**

При установленном нагревателе НТ-509 зона вокруг указанной детали сильно нагревается. Прикосновение к зоне вокруг указанной детали может вызвать ожог.

**⚠ ПРЕДУПРЕЖДЕНИЕ**

Не ставьте контейнер для отработанного тонера вверх дном или в наклонное положение, иначе тонер может просыпаться.

**⚠ ПРЕДУПРЕЖДЕНИЕ**

Внутри аппарата имеются зоны с высокой температурой, которые могут стать причиной ожогов. При обследовании внутренней части аппарата на наличие неисправностей, таких как застревание бумаги, не дотрагивайтесь до поверхностей (вокруг узла термозакрепления и т. д.), на которых имеется предупреждающая наклейка "Caution HOT" ("Осторожно - ГОРЯЧО"). Это может стать причиной ожога.

### ПРИМЕЧАНИЕ

Не снимайте предупреждающие сообщения или наклейки. Если на предупреждающие сообщения или наклейки попала грязь, протрите их, чтобы их можно было читать. Если предупреждающие сообщения или наклейки не читаются или повреждены, свяжитесь с представителем сервисной службы.

## 1.6 Специальные инструкции пользователю

### Для Европы

Система факсимильной связи соответствует стандартам (или требованиям) ETSI (Европейского института стандартов связи) по осуществлению единого терминального соединения с телефонной сетью общего пользования (PSTN) на территории Европы.

## 1.7 Требования к размещению

Чтобы обеспечить легкость управления, замены расходных материалов, частей и регулярного технического обслуживания аппарата, соблюдайте рекомендации, подробно изложенные ниже.

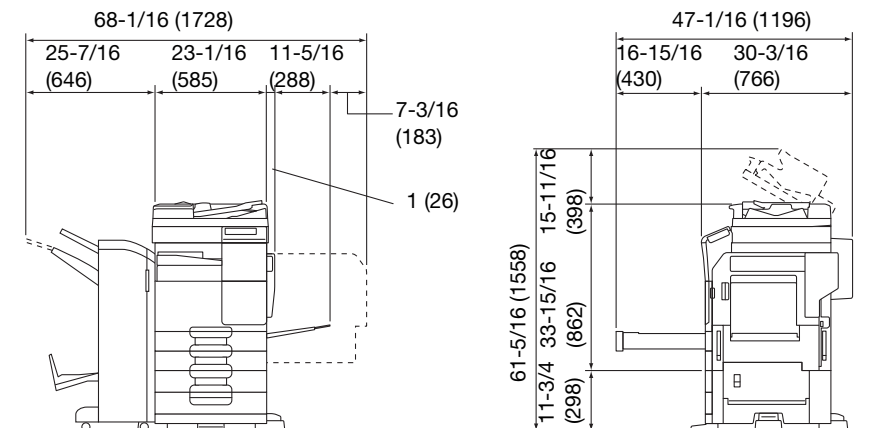

bizhub 367/287/227 + DF-628 + PC-213 + FS-534 SD + RU-514  
+ CU-101 + MK-747

Единица измерения: дюйм (мм)

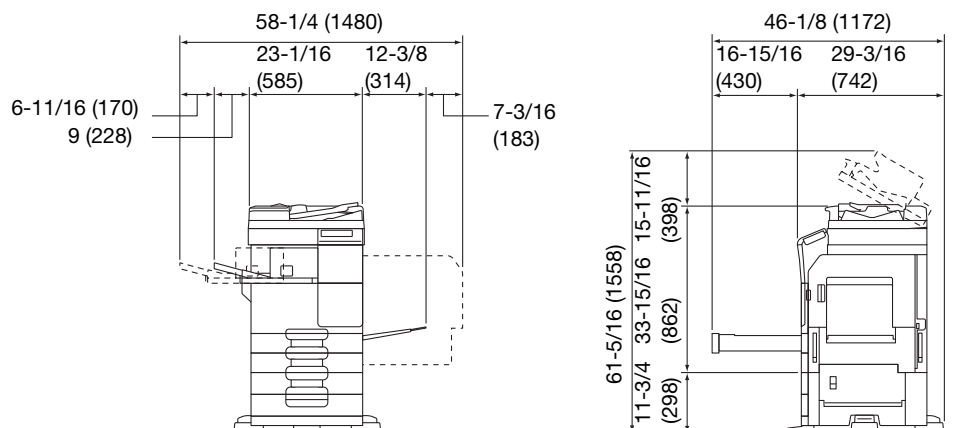

bizhub 367/287/227 + DF-628 + PC-213 + FS-533 + MK-602

Единица измерения: дюйм (мм)

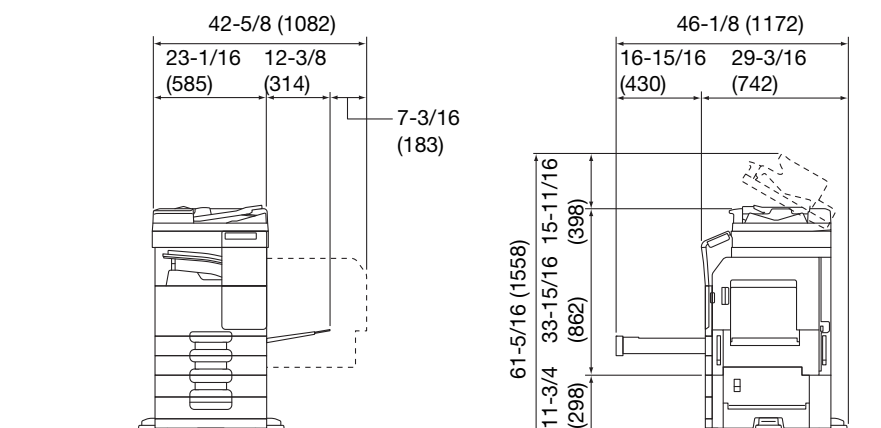

bizhub 367/287/227 + DF-628 + PC-213 + JS-506

Единица измерения: дюйм (мм)

### ПРИМЕЧАНИЕ

Убедитесь, что свободное пространство позади аппарата, необходимое для нормальной вентиляции, составляет не менее 8 дюймов (200 мм).



## 1.8 Меры предосторожности при эксплуатации

Для обеспечения оптимальной эффективности работы аппарата необходимо соблюдать ряд мер предосторожности.

### Источник питания

К источнику питания предъявляются следующие требования.

- Колебания напряжения: макс.  $\pm 10\%$  (при 110 В/120 В/220 до 240 В перем. тока)
- Колебания частоты: не более  $\pm 3$  Гц (при 50 Гц/60 Гц)
- Рекомендуется использовать источник питания с минимальными отклонениями напряжения или частоты.

### Условия окружающей среды

Для нормальной работы аппарата необходимы следующие условия:

- температура: 50-86°F (10-30°C) с перепадами не более 18°F (10°C) в час;
- влажность воздуха: 15-85% с перепадами не более 10% в час.

### Хранение копий

Ниже даны рекомендации по хранению копий.

- Во избежание выцветания копии, подлежащие долговременному хранению, не рекомендуется хранить в местах, куда попадает прямой солнечный свет.
- Клей, содержащий растворитель (например, аэрозольный клей), может растворить тонер на копиях.
- Слой тонера на цветных копиях толще, чем на обычных черно-белых. Поэтому при складывании цветной копии тонер на линии сгиба может осыпаться.

### Хранение данных в аппарате

Если аппарат оснащен жестким диском, то для предотвращения утечки данных перед передачей или утилизацией аппарата либо перед возвратом арендованного рекомендуется удалить все данные, хранящиеся во всех областях жесткого диска, с помощью функции перезаписи всех данных.

Подробнее о функции перезаписи всех данных см. в руководстве пользователя. Обратитесь в сервисную службу до удаления данных.

Рекомендуется периодически создавать резервную копию жесткого диска на случай его повреждения. Подробнее о создании резервных копий жесткого диска можно узнать в сервисной службе.

## 1.9 Законодательные ограничения на воспроизведение

На аппарате запрещается воспроизводить оригиналы определенного типа с целью выдачи копии за оригинал.

Ниже для справки приведен далеко не полный список таких документов.

<Различные виды ценных бумаг>

- Личные чеки
- Дорожные чеки
- Денежные переводы
- Депозитные сертификаты
- Облигации и другие долговые обязательства
- Свидетельства на акции

<Юридические документы>

- Продовольственные талоны
- Почтовые марки (гашеные и негашеные)
- Чеки и векселя государственных учреждений
- Гербовые марки (гашеные и негашеные)
- Паспорта
- Иммиграционные документы
- Водительские права и документы на транспортные средства
- Документы на жилье и имущество

<Общие>

- Идентификационные карточки, эмблемы и значки
- Документы, защищенные законом об авторских правах, без разрешения правообладателя

Кроме этого, запрещается воспроизведение национальных денежных знаков и денежных знаков других государств, а также произведений искусства без разрешения владельца авторских прав.

Если тип оригинала вызывает сомнение, обратитесь за консультацией к юристу.

### **ПРИМЕЧАНИЕ**

*Кроме этого, данный аппарат имеет функцию защиты от подделки, предотвращающую незаконное воспроизведение денежных знаков и других финансовых инструментов.*

*Мы благодарим вас за понимание того, что при определенных обстоятельствах печатное изображение может иметь незначительные искажения или данные изображения могут не сохраняться, что обусловлено функцией защиты от подделки.*

## 1.10 Торговые марки

KONICA MINOLTA, логотип KONICA MINOLTA, Giving Shape to Ideas, PageScope и bizhub являются зарегистрированными торговыми марками или торговыми марками KONICA MINOLTA, INC.

Mozilla и Firefox являются торговыми марками Mozilla Foundation.

Microsoft, Windows, Windows 7, Windows 8.1 и Windows 10 являются зарегистрированными торговыми марками или торговыми марками Microsoft Corporation в США и других странах.

PowerPC является торговой маркой IBM Corporation в США и/или других странах.

Citrix®, XenApp®, XenDesktop® и XenServer® являются зарегистрированными торговыми марками компании Citrix Systems, Inc. и/или одной или несколькими дочерними компаниями и могут быть зарегистрированы в Бюро по патентам и товарным знакам США и других стран.

Apple, Safari, iPad, iPhone, iPod touch, Macintosh, Mac OS, OS X, macOS и Bonjour являются торговыми марками компании Apple Inc., зарегистрированными в США и других странах. AirPrint и логотип AirPrint являются торговыми марками Apple Inc.



CUPS и логотип CUPS logo являются торговыми марками Apple Inc.

Google, Google Chrome, Android и Google Cloud Print являются торговыми марками Google Inc.

Mopria®, логотип Mopria® и логотип Mopria® Alliance являются зарегистрированными торговыми марками и знаками обслуживания Mopria Alliance, Inc. в США и других странах. Неавторизованное использование строго запрещено.

Adobe, логотип Adobe, Acrobat и PostScript являются зарегистрированными торговыми марками либо торговыми марками Adobe Systems, Inc. в США и/или других странах.

Данный аппарат содержит программное обеспечение Adobe® Reader® LE в соответствии с лицензией Adobe Systems Incorporated, Copyright © 1995-2009 Adobe Systems Incorporated. Все права защищены. Adobe и Reader являются торговыми марками Adobe Systems Incorporated.

Ethernet является зарегистрированной торговой маркой Xerox Corporation.

PCL является зарегистрированной торговой маркой Hewlett-Packard Company Limited.

Данный аппарат и PageScope Box Operator созданы с использованием разработок Independent JPEG Group.

Compact-VJE

Copyright 1986-2009 Yahoo Japan Corp.

RC4® является зарегистрированной торговой маркой или торговой маркой EMC Corporation в США и/или других странах.

RSA и BSAFE являются зарегистрированными торговыми марками EMC Corporation в США и других странах.



Информация о лицензии

[Данное изделие / название изделия] содержит криптографическое программное обеспечение RSA BSAFE® производства компании EMC Corporation.

Advanced Wnn

"Advanced Wnn"© OMRON SOFTWARE CO., Ltd. 2006 Все права защищены.



ABBYY и FineReader являются зарегистрированными торговыми марками ABBYY Software House.

ThinPrint является зарегистрированной торговой маркой или торговой маркой Cortado AG в Германии и других странах.

QR Code является торговой маркой DENSO WAVE INCORPORATED.

Wi-Fi, СЕРТИФИЦИРОВАННЫЙ логотип Wi-Fi, Wi-Fi Alliance, Wi-Fi Direct, Wi-Fi Protected Setup, логотип Wi-Fi Protected Setup, WPA и WPA2 являются торговыми марками или зарегистрированными торговыми марками Wi-Fi Alliance.



FeliCa является зарегистрированной торговой маркой Sony Corporation.

MIFARE является зарегистрированной торговой маркой NXP Semiconductors.

Bluetooth является зарегистрированной торговой маркой Bluetooth SIG, Inc.

Все остальные упомянутые названия изделий и брендов являются торговыми марками или зарегистрированными торговыми марками соответствующих компаний и организаций.

## Авторские права

Авторские права на драйверы принтера принадлежат KONICA MINOLTA, INC.

© 2015 KONICA MINOLTA, INC. Все права защищены.

## Примечание

Полное или частичное копирование настоящего руководства пользователя без специального разрешения запрещено.

KONICA MINOLTA, INC. не несет ответственности за любые инциденты, вызванные использованием данной системы печати или руководства пользователя.

Информация, содержащаяся в настоящем руководстве пользователя, может быть изменена без предупреждения.

## 1.11 ЛИЦЕНЗИОННОЕ СОГЛАШЕНИЕ ПО ПРОГРАММНОМУ ОБЕСПЕЧЕНИЮ

ПЕРЕД ТЕМ КАК ЗАГРУЖАТЬ, УСТАНОВЛИВАТЬ ИЛИ ИСПОЛЬЗОВАТЬ ПРОГРАММНОЕ ОБЕСПЕЧЕНИЕ, ВНИМАТЕЛЬНО ИЗУЧИТЕ НАСТОЯЩЕЕ ЛИЦЕНЗИОННОЕ СОГЛАШЕНИЕ. ЗАГРУЖАЯ, УСТАНОВЛИВАЯ ИЛИ ИСПОЛЬЗУЯ ПРОГРАММНОЕ ОБЕСПЕЧЕНИЕ, ВЫ ТЕМ САМЫМ ПОДТВЕРЖДАЕТЕ СВОЕ СОГЛАСИЕ С УСЛОВИЯМИ, ИЗЛОЖЕННЫМИ НИЖЕ. ЕСЛИ ВЫ НЕ СОГЛАСНЫ С ЭТИМИ УСЛОВИЯМИ, НЕ ЗАГРУЖАЙТЕ, НЕ УСТАНОВЛИВАЙТЕ И НЕ ИСПОЛЬЗУЙТЕ ПРОГРАММНОЕ ОБЕСПЕЧЕНИЕ.

### 1. ПРОГРАММНОЕ ОБЕСПЕЧЕНИЕ

"Программное обеспечение" обозначает компьютерную программу (программное обеспечение), не зависящую от каналов реализации, например загружаемую на безвозмездной основе (может включать в себя векторные данные, закодированные в специальном формате в машиночитаемой форме) или получаемую на DVD или любом другом физическом носителе данных со всеми кодами, техниками, программными средствами, форматом, дизайном, концепциями, методами и идеями, связанными с данной компьютерной программой, а также всей документацией.

### 2. АВТОРСКИЕ ПРАВА И ПРАВА НА ИНТЕЛЛЕКТУАЛЬНУЮ СОБСТВЕННОСТЬ

Настоящий документ представляет собой лицензионное соглашение, а не договор купли-продажи. Konica Minolta Business Solutions Europe GmbH ("Konica Minolta") владеет единолично или по лицензии, полученной от других владельцев ("Лицензиар Konica Minolta"), авторскими правами и другими правами интеллектуальной собственности на Программное обеспечение. Также за Konica Minolta или Лицензиаром Konica Minolta сохраняются все без исключения права на Программное обеспечение и его копии. Настоящее Соглашение ни при каких обстоятельствах не предполагает передачу вам авторских прав и/или прав интеллектуальной собственности на Программное обеспечение от Konica Minolta или Лицензиара Konica Minolta. За исключением случаев, указанных в настоящем Соглашении, вы не получаете никаких прав на патенты, авторские права, торговые наименования, торговые марки (зарегистрированные или незарегистрированные) или любые другие права, франшизы или лицензии, связанные с Программным обеспечением. Программное обеспечение защищено законом об авторских правах и условиями заключения международных договоров.

### 3. ЛИЦЕНЗИЯ

Konica Minolta предоставляет вам, а вы принимаете неисключительную, не подлежащую передаче третьим лицам, ограниченную лицензию, в соответствии с которой вы можете:

- (i) устанавливать и использовать Программное обеспечение на компьютере (компьютерах), подключенных к оборудованию, для которого предназначено Программное обеспечение;
- (ii) разрешать пользователям указанных выше компьютеров использовать Программное обеспечение при условии, что вы обеспечите выполнение всеми этими пользователями условий настоящего Соглашения;
- (iii) использовать Программное обеспечение исключительно для собственных коммерческих или личных целей;
- (iv) изготовить одну копию Программного обеспечения в качестве резервной и использовать ее исключительно для поддержки обычного использования Программного обеспечения по назначению;
- (v) передавать Программное обеспечение третьей стороне в рамках передачи копии настоящего Соглашения и всей документации, входящей в комплект Программного обеспечения при условии, что (a) вы одновременно передадите третьей стороне или уничтожите все остальные копии Программного обеспечения, (b) вы соглашаетесь с тем, что, передавая Программное обеспечение, вы теряете все права, полученные вами от Konica Minolta, и (c) вы гарантируете согласие третьей стороны с условиями настоящего Соглашения. Если третья сторона не согласна с этими условиями, вы не должны передавать копии Программного обеспечения.

### 4. ОГРАНИЧЕНИЯ

(1) Без письменного согласия Konica Minolta вы не имеете права:

- (i) использовать, копировать, изменять, объединять или передавать копии Программного обеспечения, кроме как на условиях, изложенных в настоящем Соглашении;
- (ii) осуществлять реинжиниринг, дизассемблирование, декомпиляцию или каким-либо иным способом анализировать Программное обеспечение;
- (iii) предоставлять сублицензию, давать в аренду или распространять Программное обеспечение или его копии; или
- (iv) торговые марки, логотипы, уведомления об авторских правах и других правах собственности, легенды, символы или метки, присутствующие в Программном обеспечении.

(2) Вы соглашаетесь не экспортировать Программное обеспечение в какой-либо форме в

нарушение любых законов и постановлений, касающихся контроля экспорта и действующих в той или иной стране.

5. ОГРАНИЧЕННАЯ ГАРАНТИЯ

Программное обеспечение поставляется "как есть", то есть без каких-либо гарантий. Прямо выраженные условия настоящего Соглашения заменяют собой все другие гарантии, явные или подразумеваемые, а компания Konica Minolta, ее дочерние компании и лицензиар Konica Minolta отказываются от всех гарантий в отношении Программного обеспечения, явных или подразумеваемых, включая, но не ограничиваясь, подразумеваемые гарантии коммерческой пригодности, пригодности для конкретной цели и ненарушения прав третьих лиц. Данный отказ от предоставления гарантии не затрагивает ваших законных прав. В случае, если отказ от предоставления гарантии не допускается действующим законодательством, он применяется в той степени, в какой это разрешено законом.

6. ОГРАНИЧЕНИЕ СРЕДСТВ ПРАВОВОЙ ЗАЩИТЫ

Ни при каких обстоятельствах компания Konica Minolta, ее дочерние компании и лицензиар Konica Minolta не несут ответственность за упущенную прибыль, утерянные данные или любые другие косвенные, специальные, штрафные, случайные или косвенные убытки, возникающие в результате использования или невозможности использования Программного обеспечения, даже если Konica Minolta, ее дочерние компании или лицензиар Konica Minolta Лицензиаром были осведомлены о возможности такого ущерба, либо по любому иску, поданному вами на основании претензий третьих лиц.

7. ПРЕКРАЩЕНИЕ ДЕЙСТВИЯ

Вы можете прекратить действие лицензии в любой момент путем уничтожения Программного обеспечения и всех его копий. Настоящее Соглашение также прекращает свое действие в случае нарушения вами любого из условий Соглашения. После прекращения действия настоящего Соглашения вы должны немедленно уничтожить все копии Программного обеспечения, находящиеся у вас на руках.

8. ПРИМЕНИМОЕ ПРАВО

Настоящее Соглашение регулируется законодательством той страны, в которой осуществляется доставка к первоначальному заказчику.

9. ДЕЛИМОСТЬ

В случае, если какая-либо часть или части настоящего Соглашения будут признаны судом или административным органом соответствующей юрисдикции незаконными или недействительными, такое решение не будет затрагивать остальные части настоящего Соглашения, которые сохраняют свою полную юридическую силу, как если бы часть или части, признанные незаконными или недействительными, отсутствовали в Соглашении.

10. NOTICE TO US GOVERNMENT END USERS

The Software is a "commercial item," as that term is defined at 48 C.F.R. 2.101 (October 1995), consisting of "commercial computer software" and "commercial computer software documentation," as such terms are used in 48 C.F.R. 12.212 (September 1995). Consistent with 48 C.F.R. 12.212 and 48 C.F.R. 227.7202-1 through 227.7202-4 (June 1995), all U.S. Government End Users shall acquire the Software with only those rights set forth herein.

ВЫ ПОДТВЕРЖДАЕТЕ, ЧТО ВЫ ПРОЧИТАЛИ И ПОНЯЛИ НАСТОЯЩЕЕ СОГЛАШЕНИЕ И СОГЛАШАЕТЕСЬ С ЕГО УСЛОВИЯМИ. НИ ОДНА ИЗ СТОРОН НЕ ДОЛЖНА СВЯЗЫВАТЬ СЕБЯ КАКИМИ-ЛИБО ДРУГИМИ ЗАЯВЛЕНИЯМИ ИЛИ СОГЛАШЕНИЯМИ, ПРОТИВОРЕЧАЩИМИ УСЛОВИЯМ НАСТОЯЩЕГО СОГЛАШЕНИЯ. НИКАКИЕ ПОПРАВКИ К НАСТОЯЩЕМУ СОГЛАШЕНИЮ НЕ ИМЕЮТ СИЛЫ, ПОКА ОНИ НЕ ЗАФИКСИРОВАНЫ В ПИСЬМЕННОМ ВИДЕ И НЕ ПОДПИСАНЫ УПОЛНОМОЧЕННЫМ ПРЕДСТАВИТЕЛЕМ ОТ КАЖДОЙ СТОРОНЫ.

## 1.12 Лицензионное соглашение с конечным пользователем i-Option LK-105 v4 (PDF с возможностью поиска)

При приобретении лицензионного ключа i-Option LK-105 v4 (PDF с возможностью поиска или "Программа") компания KONICA MINOLTA, INC. (КМ) предоставляет неисключительную, не подлежащую передаче третьим лицам сублицензию на использование Программы при условии, что вы соблюдаете все положения и условия, изложенные в настоящем Соглашении.

1. Вы соглашаетесь не воспроизводить, не модифицировать или не адаптировать Программу. Вы не можете позволять третьим лицам использовать Программу или передавать ее им.
2. Вы соглашаетесь не пытаться изменять, дизассемблировать, расшифровывать, осуществлять реинжиниринг или декомпилировать Программу.
3. Все авторские права, а также иные права на интеллектуальную собственность принадлежат КМ или ее лицензиару. Никакие авторские права, а также иные права на интеллектуальную собственность не могут быть переданы вам при предоставлении лицензии на использование Программы.
4. КОМПАНИЯ КМ ИЛИ ЕЕ ЛИЦЕНЗИАР НИ ПРИ КАКИХ УСЛОВИЯХ НЕ НЕСУТ ОТВЕТСТВЕННОСТЬ ЗА НЕПРЯМЫЕ, КОСВЕННЫЕ, СЛУЧАЙНЫЕ, ОСОБЫЕ ИЛИ ШТРАФНЫЕ УБЫТКИ, ВКЛЮЧАЯ УВЕЛИЧЕНИЕ РАСХОДОВ ИЛИ НЕДОПОЛУЧЕНИЕ ПРИБЫЛИ, ДАЖЕ ЕСЛИ КМ БЫЛА ИНФОРМИРОВАНА О ВОЗМОЖНОСТИ ТАКИХ УБЫТКОВ ЛИБО ОТВЕТСТВЕННОСТИ ПЕРЕД ТРЕТЬЕЙ СТОРОНОЙ. КМ ИЛИ ЕЕ ЛИЦЕНЗИАРЫ ОТКАЗЫВАЮТСЯ ОТ ПРЕДОСТАВЛЕНИЯ КАКИХ-ЛИБО ГАРАНТИЙ В ОТНОШЕНИИ ДАННОЙ ПРОГРАММЫ, ВКЛЮЧАЯ, НО НЕ ОГРАНИЧИВАЯСЬ, ПОДРАЗУМЕВАЕМЫЕ ГАРАНТИИ ПРИНАДЛЕЖНОСТИ ПРАВОВОГО ТИТУЛА, НЕНАРУШЕНИЯ ПРАВ ТРЕТЬЕЙ СТОРОНЫ, ТОВАРНОЙ ПРИГОДНОСТИ И ВОЗМОЖНОСТИ ИСПОЛЬЗОВАНИЯ В ОПРЕДЕЛЕННЫХ ЦЕЛЯХ. НЕКОТОРЫЕ СТРАНЫ ИЛИ ЮРИСДИКЦИИ НЕ ДОПУСКАЮТ ИСКЛЮЧЕНИЯ ИЛИ ОГРАНИЧЕНИЯ ПОБОЧНЫХ, КОСВЕННЫХ ИЛИ ОСОБЫХ УБЫТКОВ, В ЭТОМ СЛУЧАЕ ВЫШЕПЕРЕЧИСЛЕННЫЕ ОГРАНИЧЕНИЯ МОГУТ НЕ ПРИМЕНЯТЬСЯ.
5. Вы соглашаетесь не экспортировать Программу в какой-либо форме в нарушение любых законов и постановлений, касающихся контроля экспорта и действующих в той или иной стране.
6. Notice to Government End Users (this provision shall apply to U.S. government end users only) The Program is a "commercial item," as that term is defined at 48 C.F.R.2.101, consisting of "commercial computer software" and "commercial computer software documentation," as such terms are used in 48 C.F.R. 12.212. Consistent with 48 C.F.R. 12.212 and 48 C.F.R. 227.7202-1 through 227.7202-4, all U.S. Government End Users acquire the Program with only those rights set forth herein.
7. Действие этой лицензии автоматически прекращается в случае отказа с вашей стороны соблюдать любое условие настоящего Соглашения. В этом случае вы обязуетесь немедленно прекратить использование Программы.
8. Настоящее Соглашение регулируется законодательством Японии.







**Об этом аппарате**

---



## 2 Об этом аппарате

### 2.1 Надлежащее использование офисных многофункциональных устройств

#### Надлежащее использование

Данное многофункциональное устройство сочетает в себе функциональность нескольких офисных устройств и предназначено для использования в качестве офисной системы для:

- печати, копирования, сканирования и отправки документов по факсу;
- двусторонней печати, сшивания, перфорирования и брошюрования при наличии соответствующего дополнительного оборудования;
- хранения отсканированных документов на внешних USB-накопителях; отправки отсканированных документов получателям на FTP, WebDAV и по электронной почте.

Использование по назначению подразумевает следующее:

- система эксплуатируется в рамках спецификаций устройства и спецификаций дополнительных компонентов;
- соблюдаются все указания по технике безопасности, содержащиеся в соответствующих руководствах пользователя;
- соблюдаются законодательные ограничения на воспроизведение (см. стр. 1-22);
- соблюдаются инструкции по эксплуатации и техническому обслуживанию;
- соблюдаются общие и корпоративные требования техники безопасности.

#### Недопустимые условия эксплуатации

Эксплуатация системы не допускается в следующих случаях:

- обнаружены неисправности или повреждения,
- пропущены сроки технического обслуживания,
- нарушено функционирование механических или электрических компонентов.

#### Исключение ответственности

Изготовитель системы не несет ответственность за повреждения, вызванные эксплуатацией системы в недопустимых условиях.

## 2.2 Введение к руководству пользователя

Комплект руководств пользователя данного аппарата включает руководство в виде брошюры и руководство пользователя на CD/DVD.

[Краткое руководство] пользователя содержит описание базовых операций, выполняемых аппаратом, а также ответы на часто задаваемые вопросы.

Для получения более подробной информации о функциях и вариантах использования аппарата см. руководство пользователя на CD/DVD.

Кроме этого, можно найти ответы на часто задаваемые вопросы, в том числе дополнительную информацию по поиску и устранению неисправностей, зайдя в раздел [Часто задаваемые вопросы] на верхней (домашней) странице соответствующего файла в руководстве пользователя на CD/DVD.

### 2.2.1 [Краткое руководство] (настоящее руководство)

В настоящем руководстве рассматриваются основные операции, которые необходимо знать пользователям для эксплуатации и настройки аппарата. Также в нем описаны основные функции и процедуры поиска и устранения неисправностей, которые позволят сделать эксплуатацию аппарата более комфортной.

Кроме этого, настоящее руководство содержит описание мер предосторожности, которые должны строго соблюдаться в процессе эксплуатации аппарата. Внимательно изучите настоящее руководство перед началом использования аппарата.

### 2.2.2 Руководство пользователя на CD/DVD

Руководство пользователя на CD/DVD входит в комплект поставки аппарата.

Данный CD/DVD содержит базовую и некоторую дополнительную информацию по функциям, выполняемым аппаратом, а также объяснения различных функций настройки.

На верхней (домашней) странице выберите требуемую функцию и посмотрите ее детальное описание.

При выборе [Введение] на верхней (домашней) странице можно просмотреть детальное описание способов использования руководства пользователя.

## Структура верхней страницы

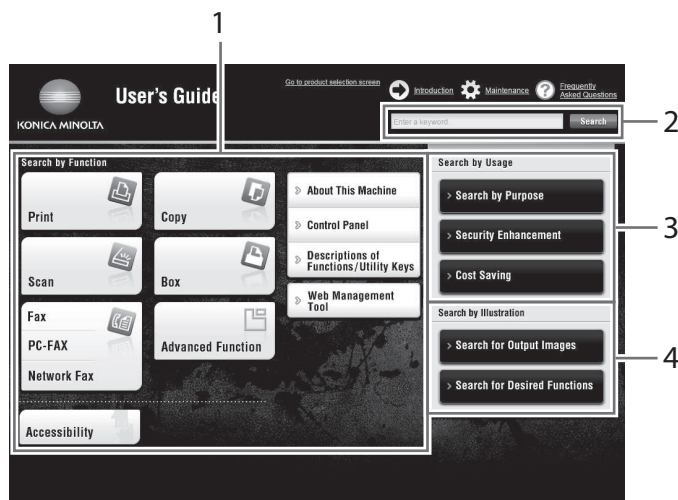

№	Название	Описание
1	[Search by Function]	Поиск требуемой информации с помощью функций (например, печати или сканирования) и кнопок, отображаемых на <b>сенсорной панели</b> .
2	[Search]	Введите одно или несколько ключевых слов для поиска в руководстве пользователя. При необходимости учитывайте регистр алфавитных символов. (Некоторые страницы не предназначены для поиска.)
3	[Search by Usage]	Поиск необходимой операции, выполняемой аппаратом, на основе запроса "что делает". Эта функция также обеспечивает меры безопасности в различных ситуациях, а также способы сокращения расходов.
4	[Search by Illustration]	Поиск необходимой операции по изображению операции, функции или результата вывода.

## Рабочая среда

Пункт	Спецификации
Поддерживаемые операционные системы	Windows 7 (SP1), Windows 8.1, Windows 10 Mac OS 10.8/10.9/10.10/10.11/10.12
Поддерживаемые веб-браузеры	Windows: Microsoft Internet Explorer 9.x/10.x (настольная версия)/ 11.x (настольная версия), Microsoft Edge, Firefox 20 или более поздняя, Google Chrome 26 или более поздняя Mac OS: Safari 6.0.3 - 10.x <ul style="list-style-type: none"> <li>Для обеспечения удобной и комфортной эксплуатации машины мы рекомендуем использовать последнюю версию веб-браузера, совместимого с вашей операционной системой.</li> <li>Проверьте, что в веб-браузере разрешено использование JavaScript. Руководство пользователя использует JavaScript для функций поиска и отображения страниц.</li> </ul>
Разрешение дисплея	1024 × 768 пикселей или выше

### 2.2.3 Целевые группы

Руководства пользователей (см. стр. 2-4) предназначены для следующих пользователей системы:

Пользователь	Лица, использующие систему по назначению (см. стр. 2-3), а также управляющие функциями системы и расходными материалами в соответствии с предоставленными правами.
Администратор	Лица, управляющие расходными материалами, функциями системы, пользователями и правами доступа; изменяющие настройки системы и создающие сетевые подключения.

Все лица, допущенные к эксплуатации системы, должны внимательно изучить соответствующие руководства пользователя.

### 2.2.4 Символы и обозначения, используемые в настоящем руководстве

#### Методические указания

- ✓ Данный символ в виде "галочки" обозначает необходимое условие для выполнения процедуры.
  - 1 Число в данном формате "1" обозначает первый шаг.
  - 2 Число в данном формате обозначает последовательность шагов.
- Данный символ обозначает дополнительные комментарии к методическим указаниям.

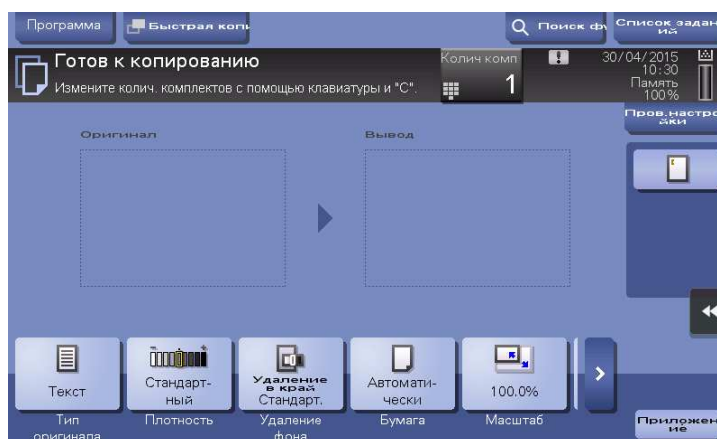

#### Символы и обозначения

##### ⚠ ПРЕДУПРЕЖДЕНИЕ

- Ненадлежащее обращение может стать причиной серьезной травмы и даже смерти.

##### ⚠ ПРЕДОСТЕРЕЖЕНИЕ

- Ненадлежащее обращение может стать причиной легкой травмы или повреждения оборудования и помещений.

##### 📌 ПРИМЕЧАНИЕ

Данный символ обозначает риск, который может вызвать повреждение аппарата или документов. Во избежание повреждения материального оборудования строго соблюдайте указания.

##### 💡 Советы

- Данный символ обозначает дополнительную информацию по теме, а также опции, необходимые для использования функции.

### **Справка**

Данный символ указывает на функции, относящиеся к рассматриваемой теме.

### **Связанная настройка**

Указывает на настройки, относящиеся к определенной теме, которые доступны для любого пользователя.

### **Связанная настройка (для администратора)**

Указывает на настройки, относящиеся к определенной теме, которые доступны только для администратора.

Символы и обозначения	Описание
✓	Данный символ в виде "галочки" обозначает необходимое условие для выполнения процедуры.
→	Данный символ обозначает дополнительные комментарии к методическим указаниям.
[ ]	Элемент, заключенный в квадратные скобки [ ], обозначает название кнопки на <b>сенсорной панели</b> или экране компьютера либо название руководства пользователя.
Жирный шрифт	Используется для обозначения названий кнопок, названий деталей, продуктов или опций на <b>панели управления</b> .

## Окна

Окна настоящего аппарата могут различаться в зависимости от наличия функции факса.

В настоящем руководстве рассматриваются основные операции с отображаемыми окнами при наличии функции факса. Если функция факса отсутствует, установите "Сканирование/Факс" на "СКАНИРОВАНИЕ", чтобы прочитать описание.

## Наименования и обозначения приложений

В настоящем руководстве используются следующие обозначения для каждого приложения.

Название	Обозначения, использованные в настоящем руководстве
PageScope Web Connection	Web Connection
PageScope My Panel Manager	My Panel Manager

## 2.3 Об этом аппарате

### 2.3.1 Дополнительное оборудование

Данный аппарат может использоваться в сочетании с различным дополнительным оборудованием для обеспечения соответствия требованиям, существующим в конкретном офисе.

#### Список дополнительного оборудования

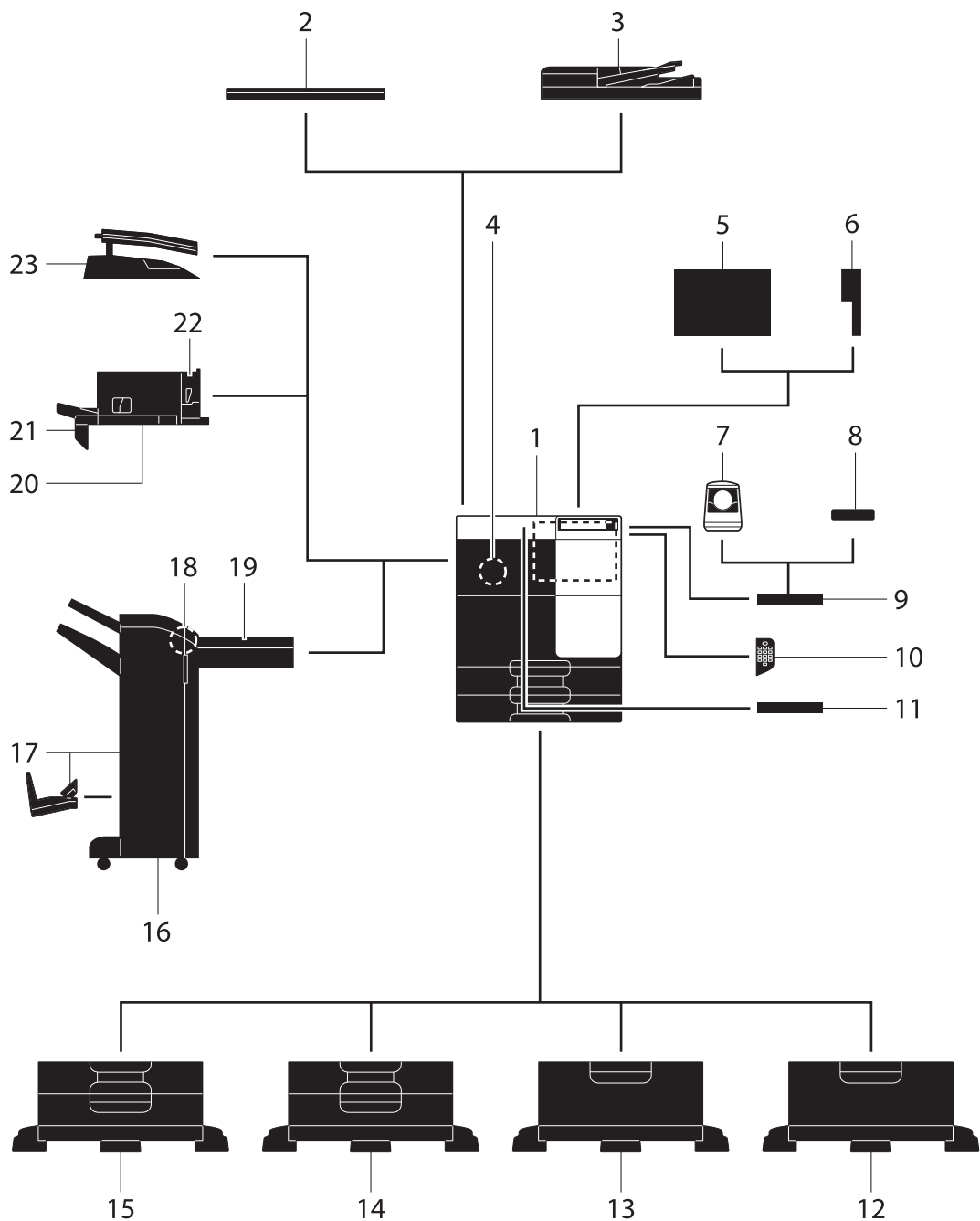



№	Название	Описание
1	Основной блок	Предназначен для сканирования оригинала в блоке сканера и печати отсканированного изображения в блоке принтера.
2	<b>Крышка стекла экспонирования ОС-514</b>	Предназначена для фиксации загруженных оригиналов.
3	<b>Реверсивное автоматическое устройство подачи документов DF-628</b>	Предназначено для автоматической подачи и постраничного сканирования оригиналов.
4	<b>Комплект факса FK-513</b>	Используется для реализации функции факса. В некоторых регионах <b>жесткий диск</b> предлагается в качестве дополнительного оборудования. Для использования функции факса на аппарате должен быть дополнительно установлен <b>жесткий диск</b> .
5	<b>Блок очистки CU-101</b>	Собирает мелкие частицы (UFP), образующиеся в аппарате, во избежание их утечки из аппарата. <b>Монтажный комплект МК-747</b> необходим для установки <b>блока очистки CU-101</b> .
6	<b>Монтажный комплект МК-747</b>	Необходим для установки <b>блока очистки CU-101</b> .
7	<b>Устройство идентификации AU-102</b>	Предназначено для идентификации пользователя путем сканирования отпечатков пальцев. Для установки <b>устройства идентификации AU-102</b> требуется <b>комплект локального интерфейса EK-608</b> или <b>комплект локального интерфейса EK-609</b> в дополнение к <b>рабочему столу WT-506</b> .
8	<b>Устройство идентификации AU-201S</b>	Предназначено для идентификации пользователя путем сканирования информации, записанной на карте IC. Для установки <b>устройства идентификации AU-201S</b> требуется <b>комплект локального интерфейса EK-608</b> или <b>комплект локального интерфейса EK-609</b> в дополнение к <b>монтажному комплекту МК-735</b> . Данное устройство также может быть установлено на <b>рабочий стол WT-506</b> .
9	<b>Рабочий стол WT-506</b>	Предназначен для временного размещения оригинала или других материалов. Также используется, если установлено <b>устройство идентификации AU-102</b> или <b>устройство идентификации AU-201S</b> .
10	<b>Клавиатура KP-101</b>	Клавиатура размещена на стороне <b>панели управления</b> . Позволяет вводить цифры с аппаратной <b>клавиатуры</b> .
11	<b>Держатель клавиатуры КН-102</b>	Предназначен для размещения внешней клавиатуры.
12	<b>Рабочий стол ДК-513</b>	Предназначен для размещения данного аппарата на полу.
13	<b>Устройство подачи бумаги РС-413</b>	Позволяет загружать до 2500 листов бумаги формата 8-1/2 × 11 (A4).
14	<b>Устройство подачи бумаги РС-213</b>	Позволяет загружать до 500 листов бумаги соответственно в верхний и нижний лотки.
15	<b>Устройство подачи бумаги РС-113</b>	Позволяет загружать до 500 листов бумаги в верхний лоток. (Нижний лоток используется в качестве контейнера для хранения.)
16	<b>Финишер FS-534</b>	Предназначен для сортировки, группировки или сшивания отпечатанных листов. Для установки <b>финишера FS-534</b> требуется <b>блок передачи RU-514</b> . Кроме этого, на аппарате должен быть установлен <b>рабочий стол ДК-513</b> , <b>устройство подачи бумаги РС-413</b> , <b>устройство подачи бумаги РС-113</b> или <b>устройство подачи бумаги РС-213</b> .

№	Название	Описание
17	<b>Финишер FS-534 SD</b>	Используется для сортировки, группирования, фальцевания и сшивания отпечатанных листов бумаги перед выдачей. Для установки <b>финишера FS-534 SD</b> требуется <b>блок передачи RU-514</b> . Кроме этого, на аппарате должен быть установлен <b>рабочий стол DK-513, устройство подачи бумаги PC-413, устройство подачи бумаги PC-113</b> или <b>устройство подачи бумаги PC-213</b> . <b>Финишер FS-534</b> включает <b>устройство изготовления брошюр</b> .
18	<b>Перфоратор PK-520</b>	Используется в качестве дополнения (функция перфорирования) к <b>финишеру FS-534/FS-534 SD</b> .
19	<b>Блок передачи RU-514</b>	Требуется для установки <b>финишера FS-534/FS-534 SD</b> .
20	<b>Финишер FS-533</b>	Предназначен для сортировки, группировки или сшивания отпечатанных листов. Может быть установлен на данный аппарат. <b>Монтажный комплект МК-602</b> требуется для установки <b>финишера FS-533</b> .
21	<b>Монтажный комплект МК-602</b>	Требуется для установки <b>финишера FS-533</b> .
22	<b>Перфоратор PK-519</b>	Используется в качестве дополнения (функция перфорирования) к <b>финишеру FS-533</b> .
23	<b>Разделитель заданий JS-506</b>	Используется для разделения отпечатанных листов по двум лоткам внутри машины.

## Список другого дополнительного оборудования

Следующие дополнительные компоненты встроены в аппарат и не показаны на рисунке.

№	Название	Описание
1	<b>Маркирующее устройство SP-501</b>	Предназначено для маркировки отсканированного оригинала при отправке факса.
2	<b>Запасной штамп для маркирующего устройства 2</b>	Запасной штамп для <b>маркирующего устройства SP-501</b> .
3	<b>Комплект локального интерфейса EK-608</b>	Устанавливается при использовании <b>устройства идентификации AU-102, устройства идентификации AU-201S, комплекта обновления UK-212</b> или <b>комплекта обновления UK-215</b> . Добавляется USB-порт.
4	<b>Комплект локального интерфейса EK-609</b>	Устанавливается при использовании <b>устройства идентификации AU-102, устройства идентификации AU-201S, комплекта обновления UK-212, комплекта обновления UK-215</b> или функции соединения с терминалом iOS, совместимым с Bluetooth LE. Добавляется USB-порт и принимающий модуль для связи через Bluetooth LE. Подробнее о функции соединения с терминалом iOS см. руководство пользователя на CD/DVD.
5	<b>i-Option LK-102 v3</b>	Поддерживает функцию обработки документов в формате PDF (одна из дополнительных функций).
6	<b>i-Option LK-105 v4</b>	Поддерживает функцию PDF с возможностью поиска (одна из дополнительных функций).
7	<b>i-Option LK-106</b>	Используется для добавления шрифта штрих-кода (один из специальных шрифтов).
8	<b>i-Option LK-107</b>	Используется для добавления шрифта Unicode (один из специальных шрифтов).
9	<b>i-Option LK-108</b>	Используется для добавления шрифта OCR (один из специальных шрифтов). В стандартный комплект поставки входит шрифт OCR-B (PostScript). <b>i-Option LK-108</b> позволяет использовать шрифт OCR-A (PCL).

№	Название	Описание
10	<b>i-Option LK-110 v2</b>	Поддерживает дополнительные функции, такие как функция преобразования файлов в формат DOCX или XLSX, функция генерирования высокофункциональных и высококачественных данных и функция печати электронных писем при приеме. <b>i-Option LK-110 v2</b> содержит лицензии функций для <b>i-Option LK-102 v3</b> и <b>i-Option LK-105 v4</b> . При приобретении <b>i-Option LK-110 v2</b> необходимость в <b>i-Option LK-102 v3</b> или <b>i-Option LK-105 v4</b> отпадает. Подробнее о доступных функциях см. в руководстве пользователя на CD/DVD.
11	<b>i-Option LK-111</b>	Поддерживает функцию ThinPrint (одна из дополнительных функций).
12	<b>i-Option LK-114</b>	Поддерживает функцию печати без пула серверов (одна из дополнительных функций).
13	<b>i-Option LK-115 v2</b>	Можно использовать модуль TPM (Trusted Platform Module), который является одной из дополнительных функций. Усиление безопасности реализуется путем шифрования такой конфиденциальной информации как сертификаты и пароли данного аппарата.
14	<b>Комплект обновления UK-211</b>	Требуется в следующих случаях: <ul style="list-style-type: none"> <li>установка <b>i-Option LK-102 v3/LK-105 v4/LK-106/LK-107/LK-108/LK-110 v2/LK-114</b>;</li> <li>использование функции "Мой адрес" в сочетании с <b>My Panel Manager</b> и</li> </ul> В данном руководстве этот компонент обозначен как <b>Расширенная память</b> . В некоторых регионах <b>жесткий диск</b> предлагается в качестве дополнительного оборудования. При установке дополнительной <b>расширенной памяти</b> на аппарате должен быть установлен дополнительный <b>жесткий диск</b> .
15	<b>Комплект обновления UK-212</b>	Позволяет использовать аппарат в беспроводной среде. Для установки <b>комплекта обновления UK-212</b> требуется <b>комплект локального интерфейса EK-608</b> или <b>комплект локального интерфейса EK-609</b> .
16	<b>Комплект обновления UK-215</b>	Позволяет использовать аппарат в беспроводной среде. Для установки <b>комплекта обновления UK-215</b> требуется <b>комплект локального интерфейса EK-608</b> или <b>комплект локального интерфейса EK-609</b> . <b>Комплект UK-215</b> предлагается только в определенных регионах.
17	<b>Термоосушитель HT-509</b>	Предотвращает повреждение бумаги, находящейся в лотке для бумаги, в случае высокой влажности. Для установки <b>термоосушителя HT-509</b> на аппарате должен быть установлен <b>рабочий стол DK-513</b> , <b>устройство подачи бумаги PC-413</b> , <b>устройство подачи бумаги PC-113</b> или <b>устройство подачи бумаги PC-213</b> .
18	<b>Блок подачи питания МК-734</b>	Используется для включения/выключения функций <b>термоосушителя HT-509</b> . <b>Блок подачи питания МК-734</b> может устанавливаться при использовании <b>устройства подачи бумаги PC-113</b> , <b>устройства подачи бумаги PC-213</b> , <b>устройства подачи бумаги PC-413</b> или <b>рабочего стола DK-513</b> .
19	<b>Монтажный комплект МК-735</b>	Требуется для использования аппарата со встроенным <b>устройством идентификации AU-201S</b> (по карте IC).
20	<b>Жесткий диск HD-522</b>	Предназначен для увеличения емкости жесткого диска с целью добавления новых функций. Жесткий диск входит в стандартную комплектацию для стран Европы и Северной Америки.

## 2.3.2 Названия узлов (МФУ)

### Лицевая

На рисунке изображен основной блок с дополнительным **реверсивным автоматическим устройством подачи документов DF-628** и **устройством подачи бумаги PC-213**.

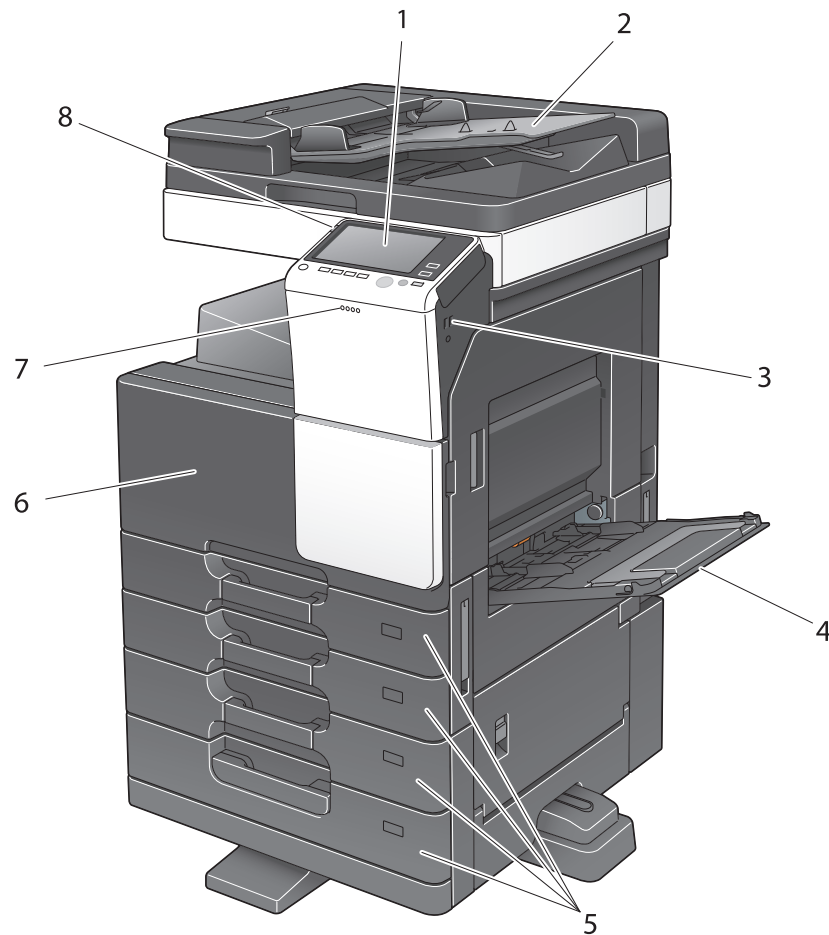

№	Название	Описание
1	<b>Панель управления</b>	Управление аппаратом осуществляется с помощью <b>сенсорной панели</b> или кнопок на этой панели.
2	<b>Лоток для оригинала</b>	Предназначен для загрузки оригинала.
3	<b>Порт USB (Тип A) USB2.0/1.1</b>	Используется для подключения внешнего модуля памяти (модуля памяти USB) к аппарату.
4	<b>Лоток ручной подачи</b>	Предназначен для загрузки бумаги произвольного формата или специальной бумаги.
5	<b>Лоток для бумаги</b>	Предназначен для загрузки бумаги стандартного формата. Количество лотков может быть различным в зависимости от установленного <b>устройства подачи бумаги</b> .
6	<b>Передняя дверца</b>	Открывается для замены расходных материалов или проведения обслуживания данного аппарата.
7	<b>Индикатор данных</b>	Мигает синим светом, пока аппарат принимает задание. Горит непрерывно синим светом во время заправки задания.
8	<b>Индикатор предупреждения</b>	Мигает оранжевым светом, если аппарат выдает предупреждение. Непрерывно горит оранжевым светом, если аппарат остановился из-за неисправности.

## Сторона/задняя

На рисунке изображен основной блок с дополнительным **реверсивным автоматическим устройством подачи документов DF-628**, **устройством подачи бумаги PC-213**, **комплект факса FK-513**, **источником питания BOX MK-734**, **блоком очистки CU-101** и **монтажным комплектом МК-747**.

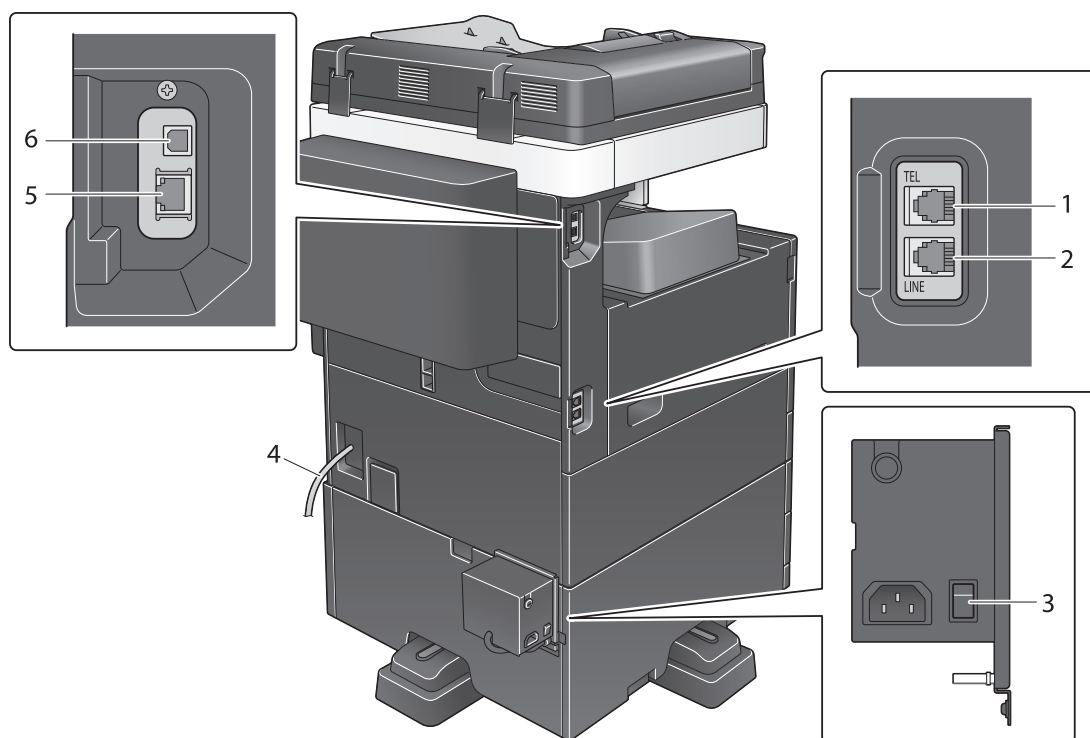

№	Название
1	Разъем для подсоединения телефона (TEL PORT)
2	Разъем телефона 1 (LINE PORT)
3	Выключатель термоосушителя
4	Шнур питания
5	Сетевой разъем (10Base-T/100Base-TX/1000Base-T)
6	Порт USB (тип B) USB 2.0/1.1

### Советы

- Сетевой порт данного продукта соответствует № 5 и № 6 рисунка. Порт активируется при подключении кабеля.

### Справка

Подробнее см. в руководстве пользователя на CD/DVD.

### 2.3.3 Названия узлов (дополнительное оборудование)

Этот раздел содержит названия отдельных узлов для дополнительного оборудования, используемого в сочетании с аппаратом.

#### Финишер FS-533, Перфоратор PK-519

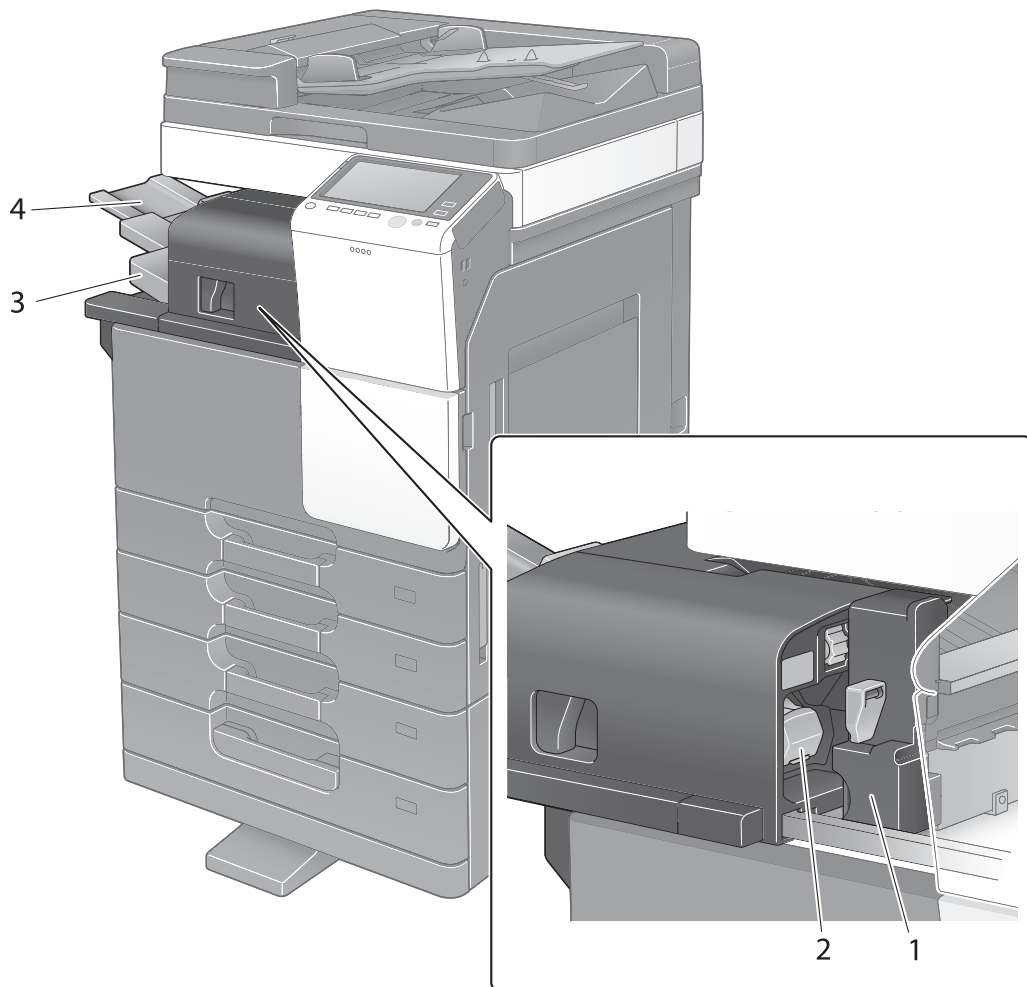

№	Название
1	Перфоратор
2	Картридж со скобами
3	Выходной лоток
4	Выдвижная часть лотка

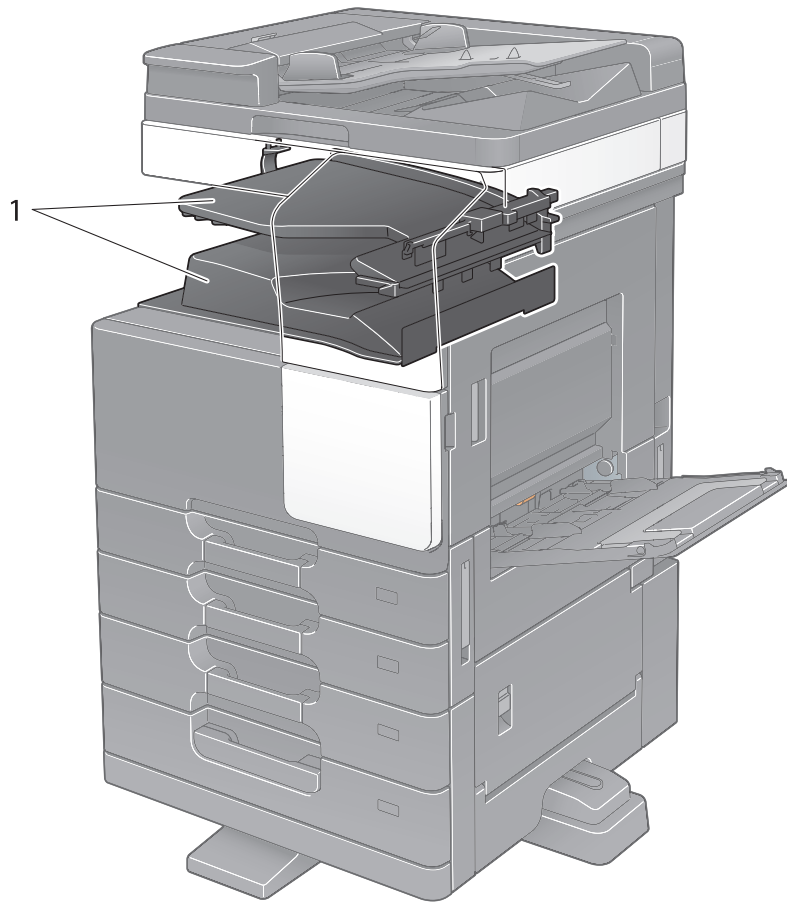
**Разделитель заданий JS-506**

<b>№</b>	<b>Название</b>
1	<b>Выходной лоток</b>

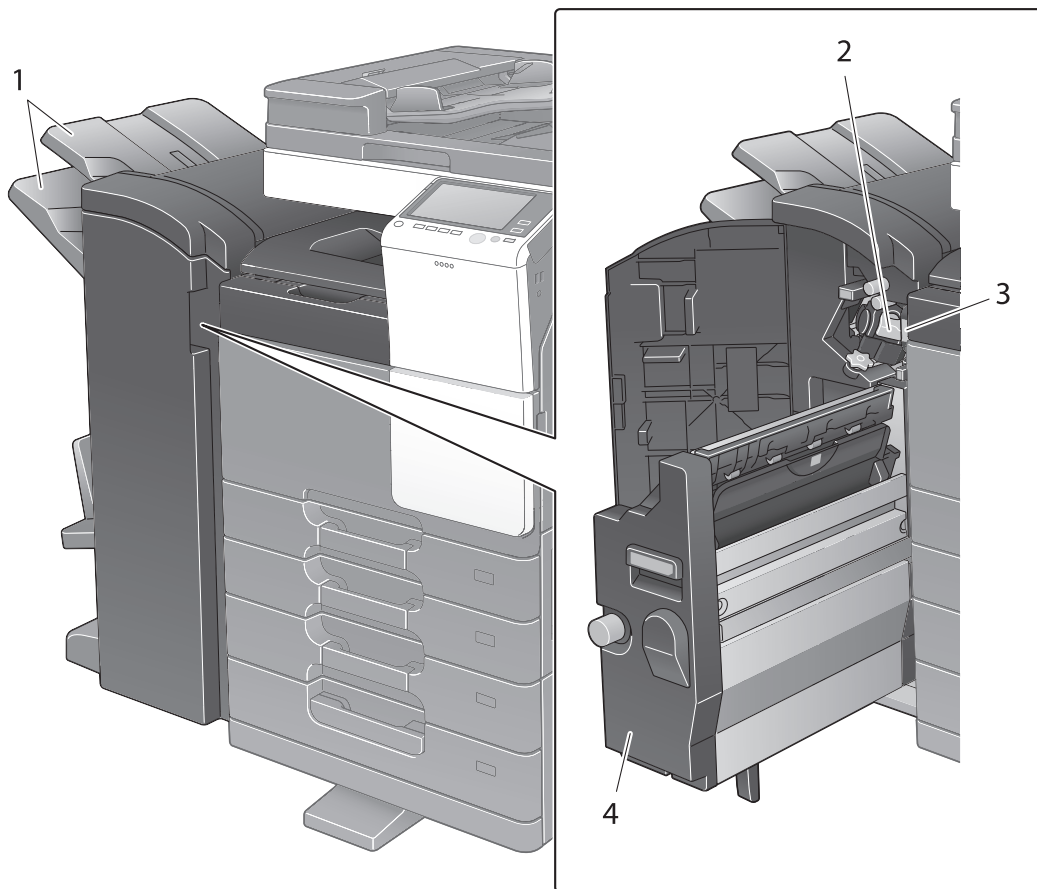
**Финишер FS-534, Финишер FS-534 SD, Перфоратор PK-520**

№	Название
1	Выходной лоток
2	Картридж со скобами
3	Сборник отходов перфорирования
4	Устройство изготовления брошюр



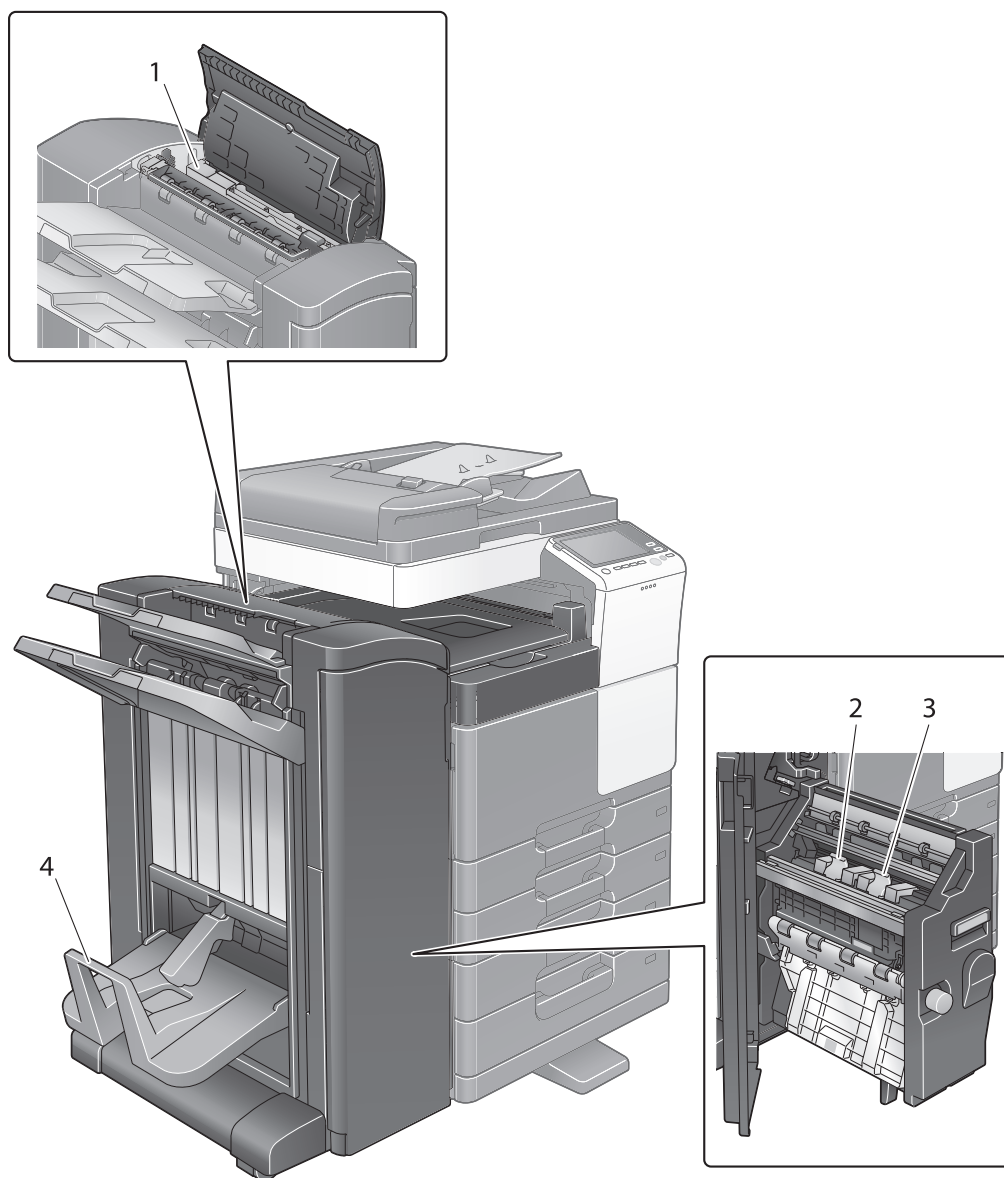

№	Название
1	Перфоратор
2	Картридж со скобами для брошюрования 1
3	Картридж со скобами для брошюрования 2
4	Выходной лоток режима фальцевания

## 2.4 Электропитание

Данный аппарат оснащен двумя выключателями питания: кнопка Питание **на панели управления** и **главный выключатель питания** на аппарате. В обычных условиях эксплуатации используется кнопка **Питание панели управления**. **Главный выключатель питания** предназначен для перезапуска аппарата.

### 2.4.1 Включение и выключение питания

Включайте и выключайте питание только при необходимости, например, в случае изменения административных настроек или нарушения подачи питания.

- 1 Нажмите "I" на **главном выключателе питания**.

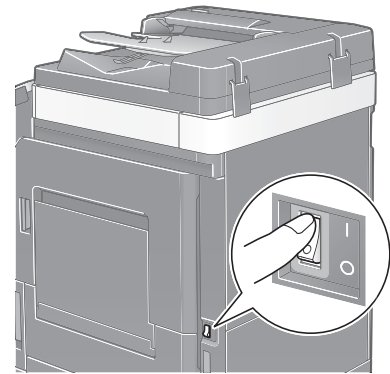

- 2 Нажмите "O" на **главном выключателе питания**.

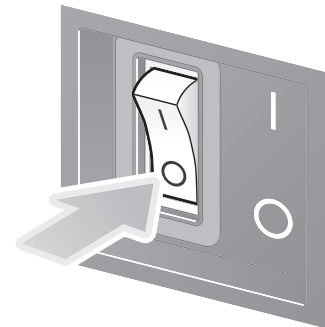

#### **ПРИМЕЧАНИЕ**

Чтобы перезапустить аппарат, выключите **главный выключатель питания**, подождите не менее 10 секунд, а затем снова включите выключатель.

### 2.4.2 Использование кнопки Питание

Для быстрого переключения аппарата в режим энергосбережения (например, если предполагается, что аппарат не будет использоваться в течение долгого времени, или после завершения работы), нажмите кнопку **Питание**.

Аппарат может переключиться в другие энергосберегающие режимы в зависимости от того, как была нажата кнопка **Питание**.

При коротком нажатии кнопки **Питание** во время работы аппарат переключается в режим пониженного энергопотребления или режим ожидания. При продолжительном нажатии кнопки Питание аппарат переходит в режим "Вспомогательный выключатель питания, ВЫКЛ".

Для переключения аппарата из режима энергосбережения обратно в рабочий режим нажмите кнопку **Питание** еще раз.

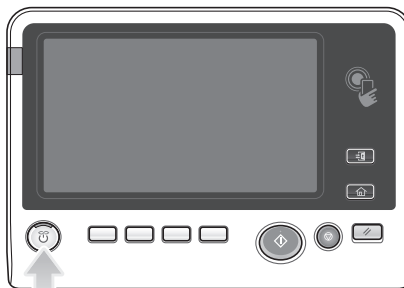

Состояние аппарата		Описание
Режим энергосбережения	Режим пониженного энергопотребления или режим ожидания	Мигает синим светом. Аппарат возвращается в рабочий режим при получении данных или факса.
	Режим "Вспомогательный выключатель питания, ВЫКЛ"	Горит оранжевым светом. Аппарат может получать данные или факсы, но не может сканировать или печатать оригиналы. Если данные или факсы были получены, когда аппарат находился в режиме "Вспомогательный выключатель питания, ВЫКЛ", то они будут распечатаны, когда аппарат переключится в обычный режим.
Обычный режим	Во время работы	Непрерывно горит синим светом.

### 2.4.3 Функция энергосбережения

Если аппарат остается неактивным по истечении заданного времени, аппарат автоматически переходит в режим энергосбережения, например дисплей **сенсорной панели** выключается. В режиме энергосбережения кнопка **Питание** мигает синим светом. Для переключения аппарата из режима энергосбережения обратно в обычный режим следует нажать любую кнопку, например, на **панели управления**.

Предусмотрены два режима энергосбережения: режим пониженного энергопотребления и режим ожидания. Режим ожидания обеспечивает большую экономию электроэнергии по сравнению с режимом пониженного энергопотребления. Однако, для возвращения в обычный режим требуется больше времени, чем для перехода в режим пониженного энергопотребления.

#### Справка

Время, необходимое для перехода в каждый режим, можно изменить в "Настройках администратора". Подробнее см. в руководстве пользователя на CD/DVD.

### Снижение энергопотребления

Для снижения энергопотребления в режиме ожидания измените параметр [Настройки кнопки питания] на [Вспом.выключатель питания, ВЫКЛ].

Коснитесь [Утилиты] и выберите [Настройки администратора] - [Настройки системы] - [Источник питания/Настройки энергосбережения] - [Настройки кнопки питания].

Чтобы узнать установленный по умолчанию пароль администратора, см. руководство пользователя на CD/DVD.

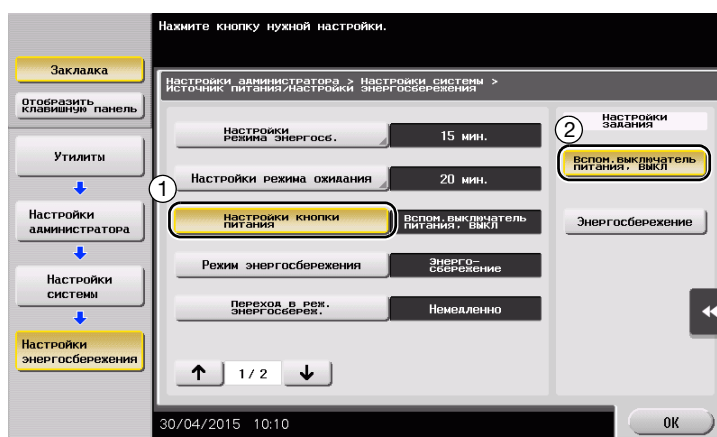

После изменения настроек аппарат переходит в режим энергосбережения (см. ниже) в зависимости от того, как была нажата кнопка **Питание**.

- **Нажатие кнопки Питание**
  - Аппарат переходит в режим "Вспомогательный выключатель питания, ВЫКЛ".
  - В режиме "Вспомогательный выключатель питания, ВЫКЛ" аппарат может принимать данные или факсы, но не может сканировать и печатать документы.
  - Если данные или факсы были получены, когда аппарат находился в режиме "Вспомогательный выключатель питания, ВЫКЛ", то они будут распечатаны, когда аппарат переключится в обычный режим.
- **Продолжительное нажатие кнопки Питание**
  - Аппарат переходит в режим "ErP, автом. выключение питания".
  - В режиме "ErP, автом. выключение питания" аппарат не может принимать данные или факсы и не может сканировать и печатать документы.
  - Эта функция обеспечивает большую экономию электроэнергии, чем режим "Вспомогательный выключатель питания, ВЫКЛ", близкий к состоянию выключения питания.

Чтобы переключить аппарат из режима "Вспомогательный выключатель питания, ВЫКЛ" или "ErP, автом. выключение питания" в обычный режим, снова нажмите кнопку **Питание**.

#### Справка

Подробнее см. в руководстве пользователя на CD/DVD.

## 2.5 Панель управления

Дополнительная клавиатура KP-101 размещена с правой стороны от панели управления.

### 2.5.1 Названия компонентов

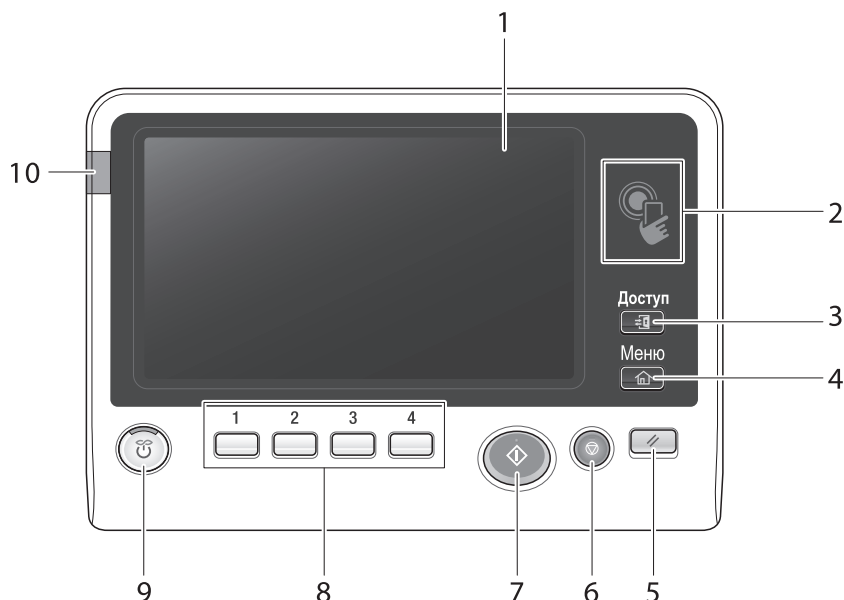

№	Название	Описание
1	<b>Сенсорная панель</b>	На дисплее отображаются различные окна и сообщения. Для задания соответствующих настроек нажмите непосредственно на <b>сенсорную панель</b> .
2	<b>Мобильная сенсорная зона</b>	Предназначена для обеспечения связи аппарата с NFC-совместимым терминалом Android. Для регистрации аппарата или выполнения идентификации пользователя можно использовать терминал Android с приложением <b>PageScope Mobile для Android</b> , установленный в мобильной сенсорной зоне. Эта зона также используется для установления связи между аппаратом и терминалом iOS, поддерживающим Bluetooth LE. Для использования функции Bluetooth LE дополнительно требуется <b>комплект локального интерфейса ЕК-609</b> . Расположение терминала iOS в непосредственной близости от аппарата позволит зарегистрировать аппарат или выполнить идентификацию пользователя с помощью соответствующей операции из приложения <b>PageScope Mobile для iPhone/iPad</b> . Подробнее см. в руководстве пользователя на CD/DVD.
3	<b>Доступ</b>	Для того чтобы получить возможность использовать аппарат при включенных функциях идентификации пользователя или отслеживания учетной записи, необходимо ввести имя пользователя и пароль для функции идентификации пользователя или имя учетной записи и пароль для функции отслеживания учетной записи, а затем нажать эту кнопку. После выполнения соответствующей операции повторно нажмите на эту кнопку для завершения работы с аппаратом.
4	<b>Меню</b>	При нажатии на эту кнопку на дисплее появляется главное меню.
5	<b>Сброс</b>	Эта кнопка используется для сброса всех настроек (за исключением зарегистрированных), которые были заданы через <b>панель управления</b> .

№	Название	Описание
6	<b>Стоп</b>	Эта кнопка используется для временной остановки активного задания на копирование, сканирование или печать.
7	<b>Старт</b>	Эта кнопка используется для запуска операции копирования, сканирования или передачи факса.
8	<b>1 - 4</b>	<p>При нажатии на соответствующую кнопку дисплей <b>сенсорной панели</b> переключается на функцию, закрепленную за кнопкой Регистрация.</p> <ul style="list-style-type: none"> <li>• <b>1</b> (Увеличение дисплея): используется для переключения в режим увеличения изображения на дисплее.</li> <li>• <b>2</b> (Помощь): используется для отображения на дисплее меню "Справка". Вы можете вывести на дисплей описание различных функций и операций.</li> <li>• <b>3</b> ([10 Клавиатура]): используется для отображения <b>клавиатуры на сенсорной панели</b>.</li> <li>• <b>4</b> ([Предв.просм]): используется для отображения окончательного изображения с текущими настройками на <b>сенсорной панели</b>. Также используется для печати одной пробной копии для оценки качества печати перед печатью большого количества копий.</li> </ul> <p>За этими кнопками может быть закреплена любая функция (в настройках администратора).</p>
9	<b>Питание</b>	<p>Эта кнопка используется для включения режима энергосбережения.</p> <p>В обычном режиме кнопка непрерывно горит синим светом. В режиме энергосбережения кнопка мигает синим светом или непрерывно горит оранжевым.</p> <p>Для обеспечения большей экономии энергии можно изменить настройки в [Настройки кнопки питания] в "Настройки администратора". [Настройки кнопки питания] см. стр. 2-20.</p>
10	<b>Индикатор предупреждения</b>	<p>Мигает оранжевым светом, если аппарат выдает предупреждение.</p> <p>Непрерывно горит оранжевым светом, если аппарат остановился из-за неисправности.</p>

При наличии **клавиатуры KP-101**

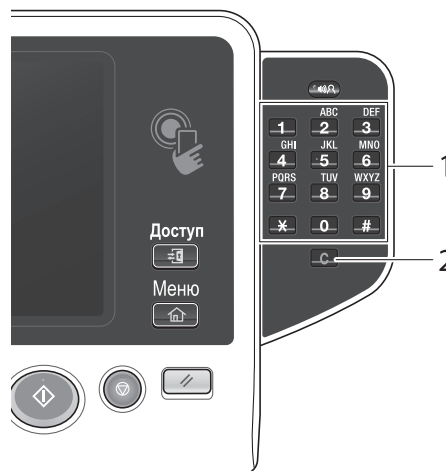

№	Название	Описание
1	<b>Клавиатура</b>	Эта <b>клавиатура</b> используется для ввода числовых значений, например количества копий, коэффициента масштабирования или номера факса.
2	<b>С (Сброс)</b>	Эта кнопка используется для стирания числовых значений, например количества копий, коэффициента масштабирования и формата, введенных с помощью <b>клавиатуры</b> .

## 2.6 Сенсорная панель

### 2.6.1 Главное меню

Для отображения главного меню на дисплее нажмите **Меню** на **панели управления**. В главном меню можно задать настройки для часто используемых функций или кнопок быстрого доступа к соответствующим режимам.

#### Структура главного меню

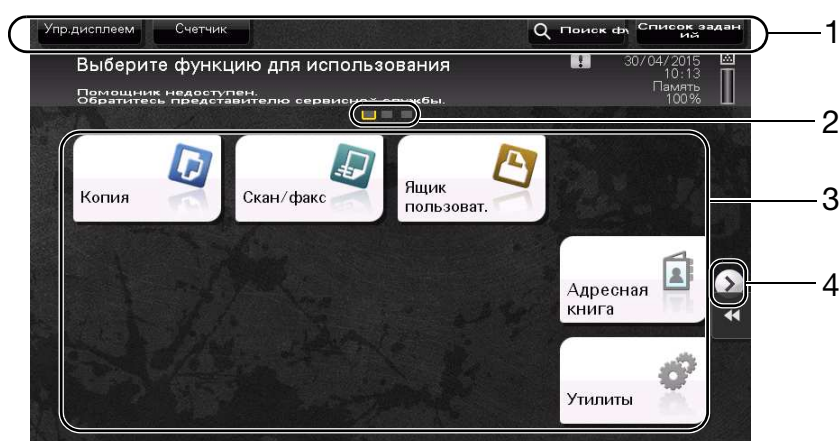

№	Название	Описание
1	[Упр. дисплеем]	Эта кнопка используется для настройки места касания <b>сенсорной панели</b> , звуковых сигналов кнопок, а также для конфигурирования рабочей среды <b>панели управления</b> .
	[Счетчик]	Эта кнопка используется для отображения общего количества страниц, отпечатанных на данном аппарате в рамках определенной функции.
	Имя пользователя/ учетной записи	В этой области отображается текущее регистрационное имя пользователя или имя учетной записи при включенной функции идентификации пользователя или отслеживания учетной записи. Если функции идентификации пользователя и отслеживания учетной записи используются одновременно, отображается имя пользователя.
	[Язык]	Эта кнопка используется для временного изменения языка текстов, отображаемых на сенсорной панели. Подробнее об отображаемом [Язык] см. руководство пользователя на CD/DVD.
	[Поиск функции]	Эта кнопка используется для поиска настроек копирования или факса/сканирования для перехода в окно соответствующей функции из окна результатов поиска.
	[Список заданий]	Эта кнопка используется для отображения на дисплее активных заданий или заданий, ожидающих своей очереди. При необходимости можно просмотреть журнал заданий или распечатать отчет. Подробнее см. на стр. 2-31.
2	Индикатор страниц	Позволяет проверить, какая страница отображается в данный момент на дисплее в случае, если кнопки главного меню закреплены за несколькими страницами.

№	Название	Описание
3	Кнопки главного меню	<p>Отображение кнопок быстрого доступа, закрепленных за соответствующими функциями.</p> <p>По умолчанию в главном меню отображается [Копия], [Скан/факс], [Ящик пользоват.], [Адресная книга] и [Утилиты].</p> <ul style="list-style-type: none"> <li>В некоторых регионах <b>жесткий диск</b> предлагается в качестве дополнительного оборудования. Для отображения [Ящика пользоват.] на дисплее аппарат должен быть оснащен <b>жестким диском</b>.</li> <li>В исполнениях для некоторых регионов опция [Быстрая безопасн.] по умолчанию включена в главное меню.</li> </ul>
	[Утилиты]	<p>Эта кнопка используется для задания настроек аппарата или просмотра данных состояния аппарата.</p> <ul style="list-style-type: none"> <li>Кнопка [Утилиты] всегда отображается на дисплее.</li> </ul>
4	Кнопка переключения страниц	Эта кнопка используется для переключения между страницами, если кнопки главного меню закреплены за несколькими страницами.

## Настройка главного меню

При необходимости главное меню можно разбить на три отдельных окна, в которых можно назначить в общей сложности до 25 кнопок.

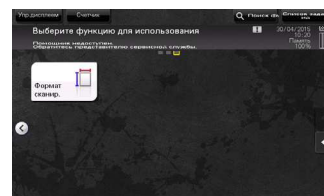
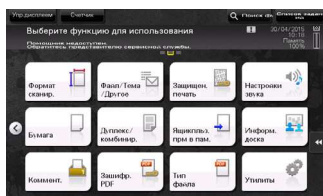
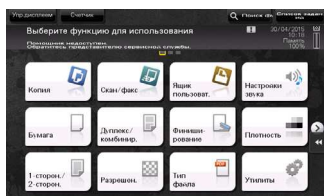

Кроме этого, можно задать выбранный вами растр фона. При необходимости можно добавить фоновый растр путем загрузки соответствующего изображения в аппарат.

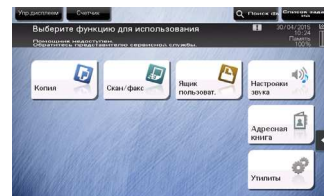
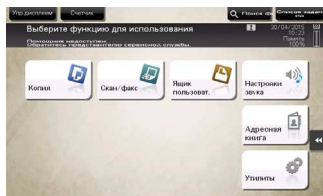
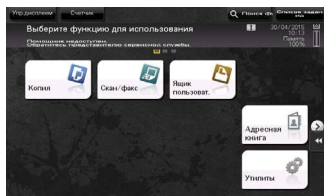

## Справка

Подробнее см. в руководстве пользователя на CD/DVD.



## 2.6.2 Скользящее меню

При нажатии на соответствующую кнопку вкладки на **сенсорной панели** открывается скользящее меню. Настройки скользящего меню могут быть изменены в соответствии с условиями рабочей среды.

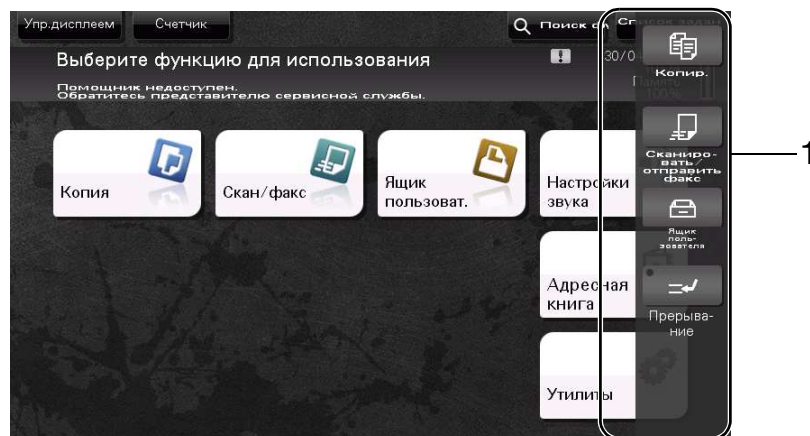

№	Название	Описание
1	Кнопка вкладки	Используется для открывания и закрывания скользящего меню.
	Кнопка скользящего меню	Используется для отображения кнопок закрепленных за различными функциями. По умолчанию в главном меню отображается следующее: [Копир.], [Сканировать/ отправить факс], [Ящик пользователя] и [Прерывание]. <ul style="list-style-type: none"> <li>В некоторых регионах <b>жесткий диск</b> предлагается в качестве дополнительного оборудования. Для отображения [Ящика пользователя] на дисплее аппарат должен быть оснащен <b>жестким диском</b>.</li> </ul>

### Настройка скользящего меню

В общей сложности можно настроить до пяти скользящих меню.

Также можно задать настройку для предотвращения появления скользящего меню. Кроме этого, можно вывести на дисплей **клавиатуру** или изменить цвет фона.



#### Справка

Подробнее см. в руководстве пользователя на CD/DVD.

### 2.6.3 Управление с помощью сенсорной панели

Управлять аппаратом с помощью **сенсорной панели** чрезвычайно легко - для этого достаточно просто прикоснуться к панели пальцем.

#### Прикосновение

Легко прикоснитесь к экрану пальцем, после чего немедленно уберите палец. Этот способ используется для выбора или задания меню.

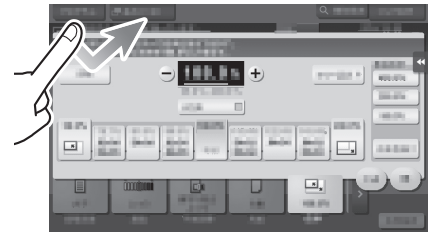

#### Двойное прикосновение

Дважды легко прикоснитесь к экрану пальцем. Этот способ используется для получения дополнительной информации, увеличения контрольного изображения или изображения для предварительного просмотра и открывания ящика пользователя.

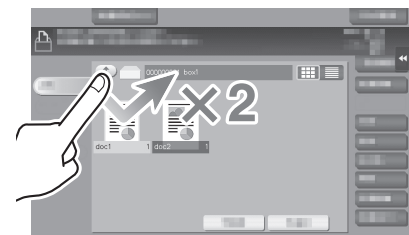

#### Легкий щелчок

Проводя пальцем по экрану, легко щелкните по нему. Этот способ используется для просмотра списка получателей/заданий или для отображения страницы в окне главного меню / окне предварительного просмотра.

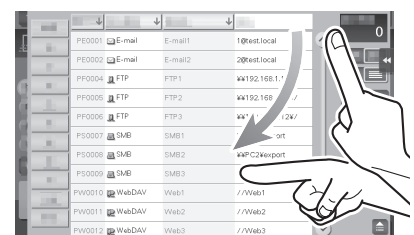

## Перетаскивание

Для перемещения полосы прокрутки или документа приложите палец к нему и начните двигать. Этот способ используется для перемещения полосы прокрутки или документа.

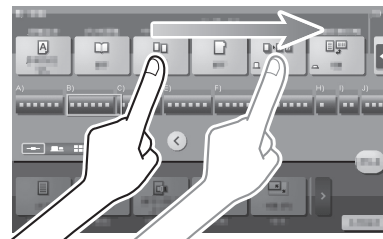

## Панорамный просмотр

Ведите палец по окну в направлении "вперед-назад" или "из стороны в сторону". Этот способ используется для перемещения к определенному участку изображения, если изображение занимает несколько окон.

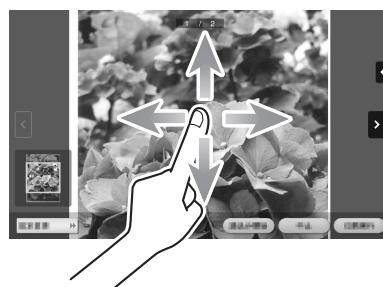

## Длительное прикосновение

Прикоснитесь к документу пальцем и держите. Этот способ используется для отображения на дисплее значка документа.

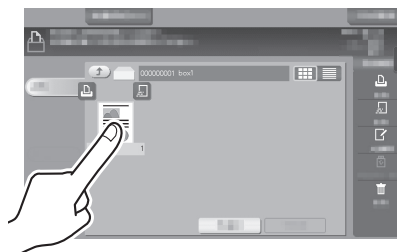

## Перетаскивание

Подведите палец к определенному месту и, после того как документ будет выбран, отпустите. Этот способ используется для перемещения документа на определенное место.

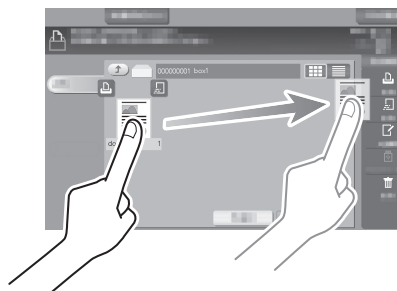

## Сдвигание/раздвигание

Приложите два пальца к экрану, а затем сомкните или разомкните их. Этот способ используется для увеличения или уменьшения изображения для предварительного просмотра.



## Поворот

Приложите два пальца к экрану, а затем поверните их. Этот способ используется для поворачивания изображения для предварительного просмотра.

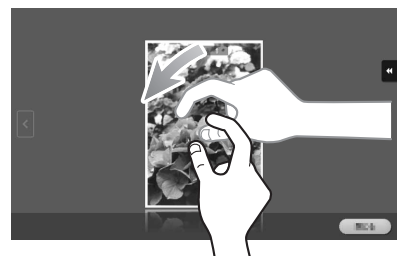

## Меры предосторожности при использовании сенсорной панели

При использовании **сенсорной панели** помните о следующем.

- Применение силы при управлении **сенсорной панелью** может стать причиной повреждения и даже поломки **сенсорной панели**.
- При управлении **сенсорной панелью** никогда не нажимайте на нее с силой и не используйте твердые и острые предметы, например карандаши.

### 2.6.4 Как отобразить клавиатуру

**Клавиатура** отображается при прикосновении к области ввода в окне копирования и т. п. для ввода количества копий или значений регулировки.

Также ее можно открыть путем нажатия кнопки **Цифр.клав.** (по умолчанию: кнопка Регистрация **3**).

Область ввода для ввода количества копий

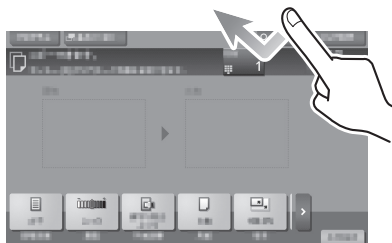

Область ввода для ввода значений

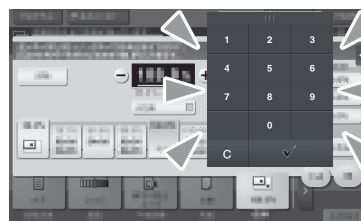
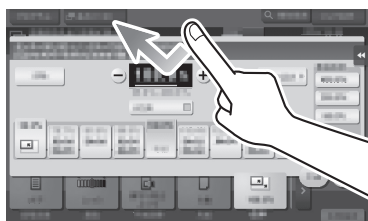

### Как переместить клавиатуру

Перемещайте палец, одновременно нажимая на верхний край клавиатуры.

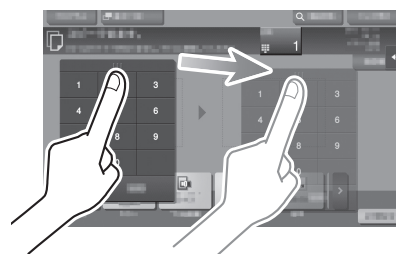

### Как закрыть клавиатуру

После ввода данных коснитесь [Close], чтобы закрыть клавиатуру.

Также ее можно закрыть путем нажатия кнопки **Цифр.клав.** (по умолчанию: кнопка Регистрация **3**).



## Постоянное отображение клавиатуры

**Клавиатура** может постоянно отображаться на дисплее для обеспечения возможности ввода количества копий в окне копирования, окне настроек печати ящика пользователя или окне настроек печати браузера.



### Справка

Подробнее см. в руководстве пользователя на CD/DVD.

## 2.6.5 Ввод символов

Ввод символов для регистрации адреса или программы осуществляется с помощью экранной клавиатуры, отображаемой на **сенсорной панели**.

### При вводе символов в "Group1":

- 1 Чтобы ввести буквы или символы верхнего регистра, коснитесь [Shift].
  - В случае ошибки коснитесь [←] или [→] для перемещения курсора на символ, который вы хотите стереть, а затем коснитесь [Удалить].
  - Для возвращения в исходное окно клавиатуры повторно коснитесь [Shift].

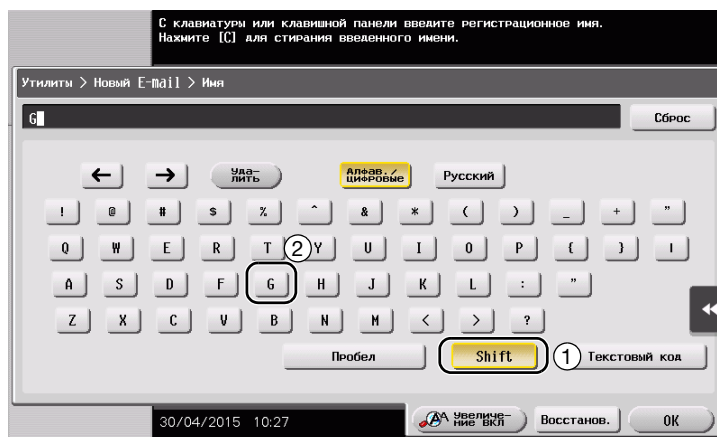

- 2 По окончании ввода символов коснитесь [OK].

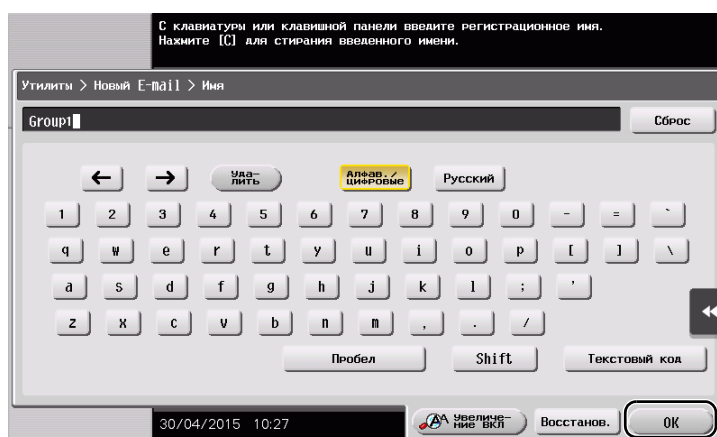

## 2.7 Задания

### 2.7.1 Окно заданий

Задание относится к выполнению действий, таких как печать, отправка, получение или сохранение.

При касании [Список заданий] в главном меню или основном окне каждого режима появляется окно "Задания".

В окне заданий вы можете просматривать список или журнал заданий, которые выполняются в настоящий момент, либо распечатать отчет о результатах отправки-получения.

В общем, задания выполняются, начиная с задания, расположенного вверху списка текущих активных заданий. Если вы хотите скорее выполнить какие-либо определенные задания, вы можете изменить последовательность их выполнения.

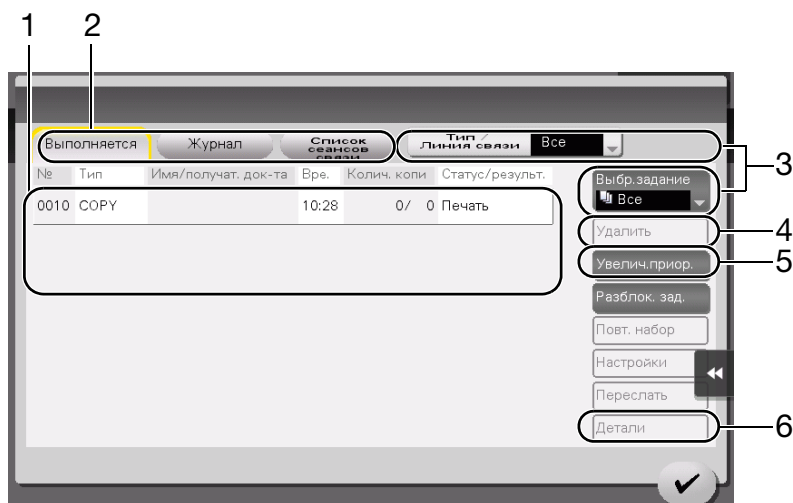

№	Описание
1	Отображает задания.
2	Выберите тип задания. В [Список сеансов связи] вы также можете распечатать отчет о результатах отправки-получения.
3	Используется для уменьшения количества отображаемых заданий.
4	Используется для удаления задания.
5	Используется для выбора задания, которое будет выполняться в первую очередь.
6	Используется для просмотра подробной информации о выбранном задании.

#### Справка

Подробнее см. в руководстве пользователя на CD/DVD.

### 2.7.2 Функция выполнения нескольких заданий

Пока одно задание выполняется, вы можете зарегистрировать другое задание. В общей сложности может быть зарегистрировано до 259 заданий.

В некоторых регионах **жесткий диск** предлагается в качестве дополнительного оборудования. Если **жесткий диск** не установлен на аппарате, можно зарегистрировать в общей сложности до 82 заданий всех типов.

В таблице ниже представлено максимальное количество заданий, которые могут быть зарегистрированы в каждой функции.

Функция	Максимальное количество заданий	Максимальное количество заданий
Копирование	6	62
Печать	11	67
Передача из памяти факса + сканирование	55	111
Прием факса	100	156
Общий доступ	56	-

Данные значения могут зависеть от условий.



## 2.8 Загрузка бумаги

### 2.8.1 Загрузка бумаги в лотки 1-4









В каждый лоток можно загрузить до 500 листов обычной бумаги. **Лоток 3 и лоток 4** являются дополнительными.

#### Возможные типы бумаги









Обычная бумага, односторонняя бумага, специальная бумага, толстая бумага, бланк письма, цветная бумага и переработанная бумага

#### Возможные форматы бумаги









##### Лоток1

Тип	Формат
Бумага стандартного формата	8-1/2 × 14  , 8-1/2 × 11  , A4  , A5  , B4  , B5  , 8 × 13  , 16K 
Бумага произвольного формата	Ширина: от 5-1/2 до 11-11/16 inches (от 139,7 mm до 297 mm) Длина: от 7-3/16 до 14-5/16 inches (от 182 mm до 364 mm)

##### Лоток2

Тип	Формат
Бумага стандартного формата	11 × 17  до 8-1/2 × 11  , A3  до A5  , B4  , B5  , 8 × 13  , 16K  , 8K 
Бумага произвольного формата	Ширина: от 5-1/2 до 11-11/16 inches (от 139,7 mm до 297 mm) Длина: от 7-3/16 до 17 inches (от 182 mm до 431,8 mm)

##### Лоток3 - Лоток4

Тип	Формат
Бумага стандартного формата	11 × 17  до 8-1/2 × 11  , A3  до A5  , B4  , B5  , 8 × 13  , 16K  , 8K 

#### Загрузка бумаги

- 1 Выдвиньте лоток.

**ПРИМЕЧАНИЕ**

Старайтесь не дотрагиваться до **ленты**.

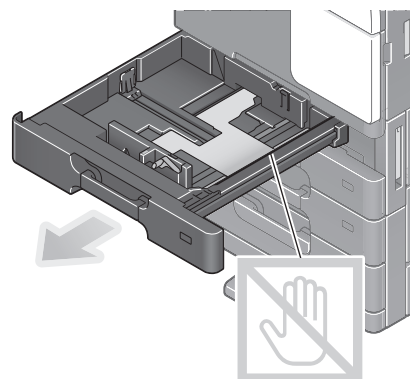

- 2 Отрегулируйте **боковую направляющую** по формату загружаемой бумаги.

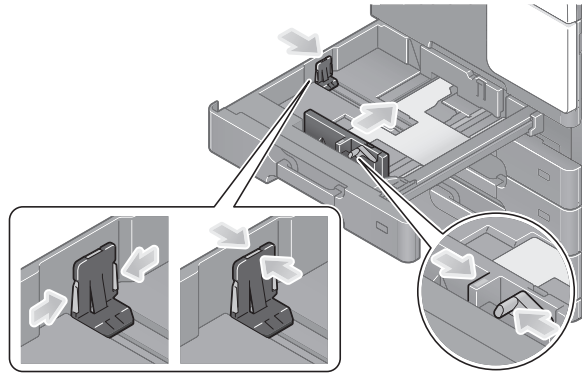

- 3 Загрузите бумагу в лоток.  
→ Загружайте бумагу в лоток той стороной вверх, на которой будет выполняться печать.

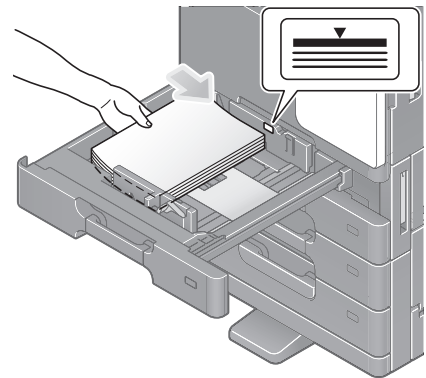

- 4 Закройте лоток.  
→ При изменении типа бумаги или использовании бумаги произвольного формата перейдите к шагу 5 для изменения настройки аппарата.  
Если при добавлении бумаги тип и формат бумаги не меняются, можно использовать текущую настройку.
- 5 Измените тип и формат бумаги.  
→ При загрузке любой другой бумаги, кроме обычной, измените тип бумаги.  
→ При загрузке бумаги произвольного формата измените тип бумаги.  
→ Подробнее см. в руководстве пользователя на CD/DVD.



## 2.8.2 Лоток большой емкости (встроенный)

В лоток большой емкости (встроенный) можно загрузить до 2500 листов обычной бумаги. Лоток большой емкости (встроенный) приобретается отдельно.

### Возможные типы бумаги

Обычная бумага, односторонняя бумага, специальная бумага, толстая бумага, бланк письма, цветная бумага и переработанная бумага

### Возможные форматы бумаги

Тип	Формат
Бумага стандартного формата	8-1/2 × 11  , A4 

## Загрузка бумаги

- 1 Выдвиньте лоток.

**ПРИМЕЧАНИЕ**

Старайтесь не дотрагиваться до **ленты**.

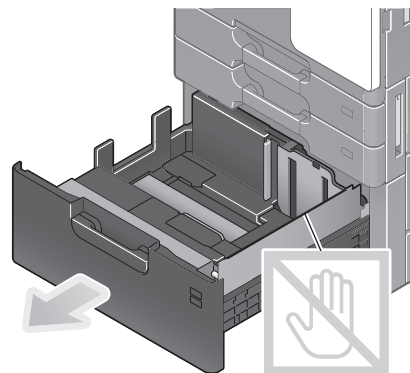

- 2 Загрузите бумагу в правый лоток.

→ Загружайте бумагу в лоток той стороной вверх, на которой будет выполняться печать.

**ПРИМЕЧАНИЕ**

Не загружайте в лоток бумагу другого формата, чем тот, который был задан в настройках. По вопросам изменения формата обращайтесь в сервисную службу.

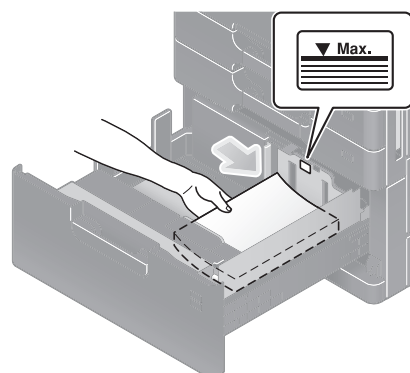

- 3 Загрузите бумагу в левый лоток.

→ Загружайте бумагу в лоток той стороной вверх, на которой будет выполняться печать.

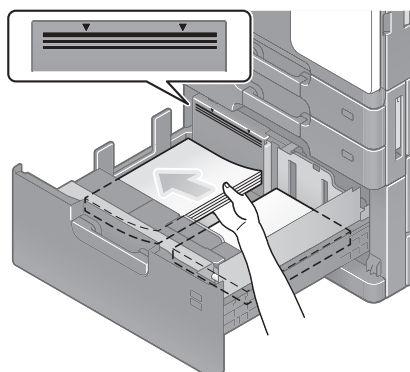

- 4 Закройте лоток.

→ При изменении типа бумаги перейдите к шагу 5, чтобы изменить настройку аппарата. Если при добавлении бумаги тип бумаги не меняется, можно использовать текущую настройку.

- 5 Измените тип бумаги.

→ При загрузке любой другой бумаги, кроме обычной, измените тип бумаги. Подробнее см. в руководстве пользователя на CD/DVD.

### 2.8.3 Лоток ручной подачи

**Лоток ручной подачи** используется при печати на бумаге с форматом, который не подходит для других лотков для бумаги, или печати на конвертах или пленке.

Для использования **лотка ручной подачи** загрузите бумагу и задайте тип бумаги.

#### Возможные типы бумаги

Обычная бумага, односторонняя бумага, специальная бумага, толстая бумага, открытки (4 × 6 (карточка А6)), прозрачная пленка, бланк письма, цветная бумага, конверты, наклейки, бумага для картотек и переработанная бумага

#### Возможные форматы бумаги

Тип	Формат
Бумага стандартного формата	11 × 17  - 5-1/2 × 8-1/2 , 4 × 6 , A3  - A6 , B4  to B6 , карточка А6 , 8 × 13 , 16K , 8K , конверт (B5  (6-15/16 дюймов × 9-13/16 дюймов (176 мм × 250 мм)), C4  (9 дюймов × 12-3/4 дюймов (229 мм × 324 мм)), C5  (6-3/8 дюймов × 9 дюймов (162 мм × 229 мм)), C6  (6-3/8 дюймов × 4-1/2 дюймов (162 мм × 114 мм)), DL  (8-11/16 дюймов × 4-5/16 дюймов (220 мм × 110 мм)), Com10 (4-1/8 дюймов × 9-1/2 дюймов (104,7 мм × 241,3 мм)), Monarch (3-7/8 дюймов × 7-1/2 дюймов (98,4 мм × 190,5 мм))
Бумага произвольного формата	Ширина бумаги: от 3-9/16 до 11-11/16 дюймов (от 90 до 297 мм) Длина бумаги: от 5-1/2 до 17 дюймов (от 139,7 до 431,8 мм)

#### Бумага недоступна

Не загружайте в **лоток ручной подачи** бумагу, изображенную ниже. Это может стать причиной застревания бумаги и повреждения аппарата.

- Сложенная, рваная или мятая бумага или пачки листов различных размеров

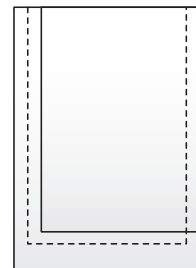
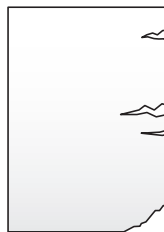
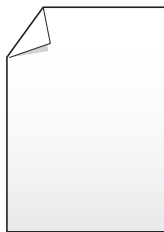

## Загрузка бумаги

### 1 Откройте лоток ручной подачи.

- Чтобы загрузить бумагу большого формата, выдвиньте **выдвижную часть лотка**.

#### **ПРИМЕЧАНИЕ**

Старайтесь не дотрагиваться руками до поверхности валика подачи бумаги.

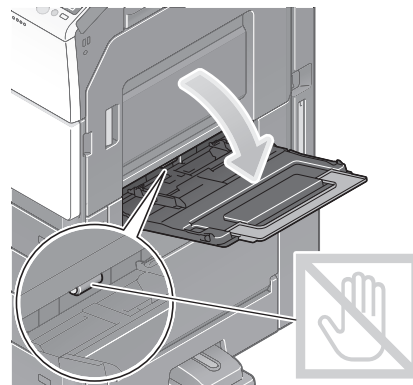

### 2 Загрузите бумагу стороной печати вниз и выровняйте боковую направляющую по бумаге.

- Вложите бумагу в лоток таким образом, чтобы ее край был прижат к задней стенке.

#### **ПРИМЕЧАНИЕ**

Не загружайте в лоток слишком большое количество бумаги. Стопка бумаги не должна быть выше отметки ▼.

Если бумага скручена, разгладьте ее перед загрузкой.

При изменении типа бумаги или использовании бумаги произвольного формата перейдите к шагу 3 для изменения настройки аппарата.

Если при добавлении бумаги тип и формат бумаги не меняются, можно использовать текущую настройку.

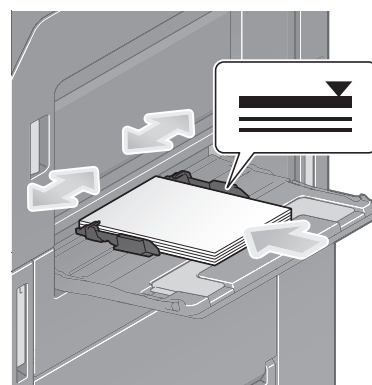

### 3 Измените тип и формат бумаги.

- При загрузке любой другой бумаги, кроме обычной, измените тип бумаги.
- При загрузке бумаги произвольного формата измените тип бумаги.
- Подробнее см. в руководстве пользователя на CD/DVD.

## Загрузка открыток

В лоток можно загрузить в общей сложности до 20 открыток.

- 1 Загрузите открытки в направлении  стороной печати вниз, как показано на рисунке, а затем выровняйте **боковую направляющую** по ним.

→ Вложите открытки в лоток таким образом, чтобы их край был прижат к задней стенке.

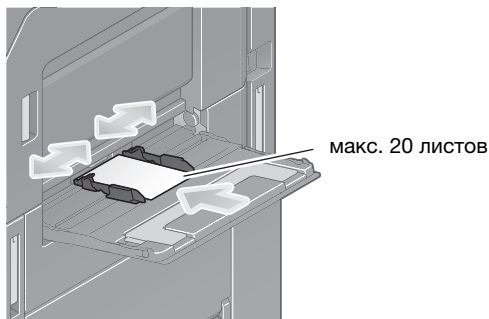

### ПРИМЕЧАНИЕ

При загрузке открыток в **лоток ручной подачи** выполните следующие условия.

→ При загрузке скрученных открыток предварительно разгладьте их, как показано на рисунке.

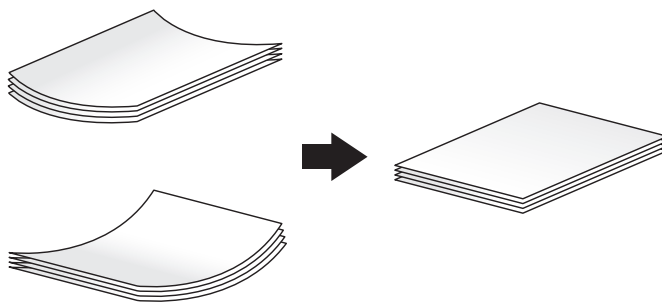

Открывается окно выбора типа и формата бумаги.

- 2 Измените настройку формата бумаги.

→ Выберите карточку [4 × 6] ([Фотобум. А6]) в меню [Опции формата бумаги] в [Формат бумаги].

→ Если карточка [4 × 6] ([Фотобум. А6]) не отображается в [Опции формата бумаги], выберите карточку [4 × 6] ([Фотобум. А6]) в [Другой формат] - [Конверт/4 × 6] ([Конверт/Фотобум. А6]). При выборе карточки [4 × 6] ([Фотобум. А6]) устанавливается [Тип бумаги] [Толстая3].

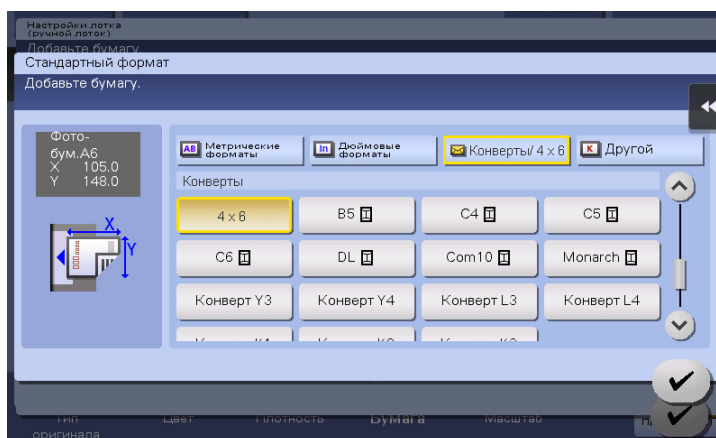

## Загрузка прозрачной пленки

В лоток можно загрузить в общей сложности до 20 листов пленки.

- 1 Загрузите пленку в направлении  стороной печати вниз, как показано на рисунке, а затем выровняйте **боковую направляющую** по бумаге.

→ Вложите пленку в лоток таким образом, чтобы ее край был прижат к задней стенке.

Открывается окно выбора типа и формата бумаги.

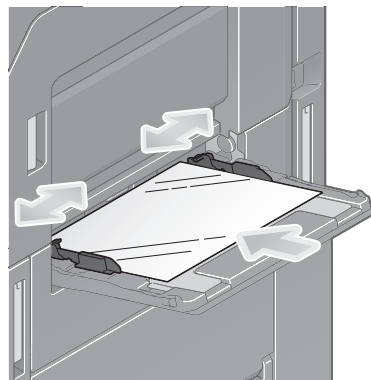

- 2 Измените тип бумаги.

→ Выберите [Прозрачная пленк] в [Тип бумаги].

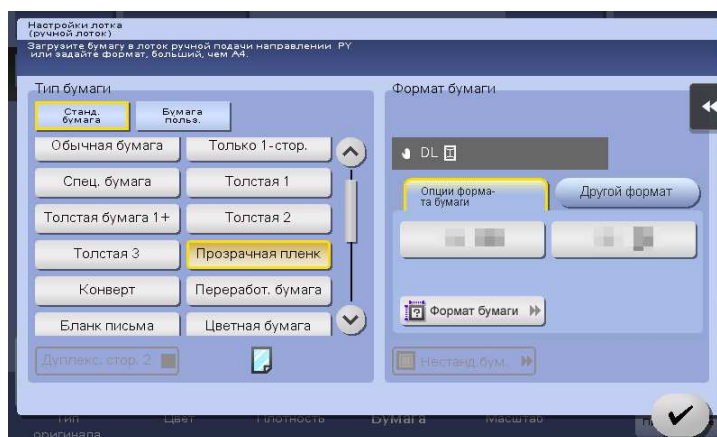

- 3 Измените настройку формата бумаги.

→ Выберите формат бумаги в [Опции формата бумаги] в [Формат бумаги].

→ Если требуемый для использования формат бумаги не отображается в [Опции формата бумаги], выберите формат бумаги в [Другой формат].

## Загрузка конвертов

В лоток можно загрузить в общей сложности до 10 конвертов.

Изображение длинного конверта



Изображение конверта в "западном" стиле

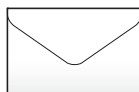

- 1 Загрузите конверты стороной клапана вверх, как показано на рисунке, а затем выровняйте **боковую направляющую** по ним.

- Вложите конверты в лоток таким образом, чтобы их край был прижат к задней стенке.
- Печать не должна выполняться на стороне с клапаном.

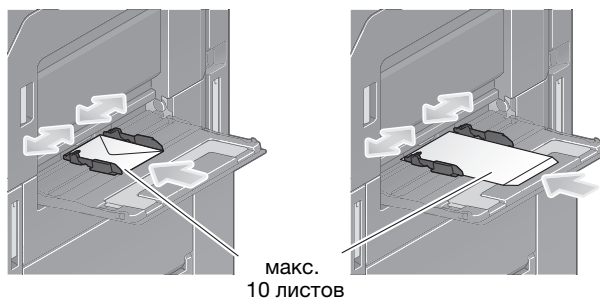

### ПРИМЕЧАНИЕ

При загрузке конвертов в **лоток ручной подачи** выполните следующие условия.

- При загрузке конвертов предварительно удалите из них воздух и тщательно разгладьте линию сгиба клапанов. Если в них остается воздух или линия сгиба клапана плохо согнута, это может привести к заминанию бумаги или к сминанию конвертов.

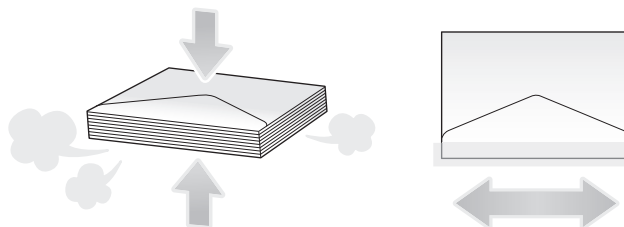

- Не используйте конверты с полоской клея или отделяемой полоской бумаги на клапанах либо с частью, закрываемой клапаном на основной части. В противном случае существует риск повреждения или неправильного функционирования аппарата.

Открывается окно выбора типа и формата бумаги.



## 2 Измените тип бумаги.

→ Выберите [Конверт] в [Тип бумаги].

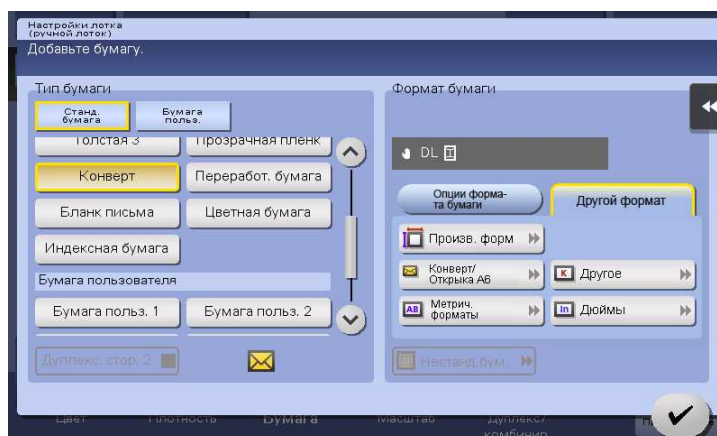

Открывается окно для выбора формата конверта.

## 3 Задайте формат конверта.

→ Выберите [Конверт/4 × 6] ([Конверт/Фотобум. А6]) и задайте формат загруженного конверта.

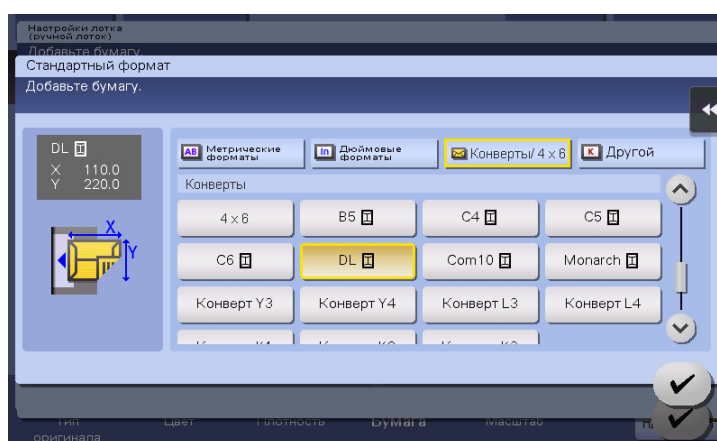
**ПРИМЕЧАНИЕ**

При загрузке конвертов с открытыми клапанами выберите также стандартный формат, соответствующий им. При этом не нужно определять размеры конверта с открытым клапаном, чтобы задать формат в качестве произвольного.

## Загрузка наклеек

В лоток можно загрузить в общей сложности до 20 наклеек.

- 1 Загрузите наклейки в направлении  стороной печати вниз, как показано на рисунке, а затем выровняйте **боковую направляющую** по ним.  
 → Вложите наклейки в лоток таким образом, чтобы их край был прижат к задней стенке.  
 Открывается окно выбора типа и формата бумаги.

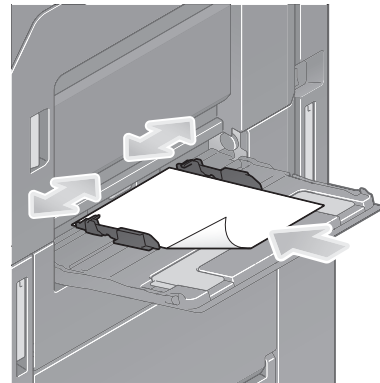

- 2 Измените тип бумаги.  
 → Выберите [Толстая бумага 1+] в [Тип бумаги].

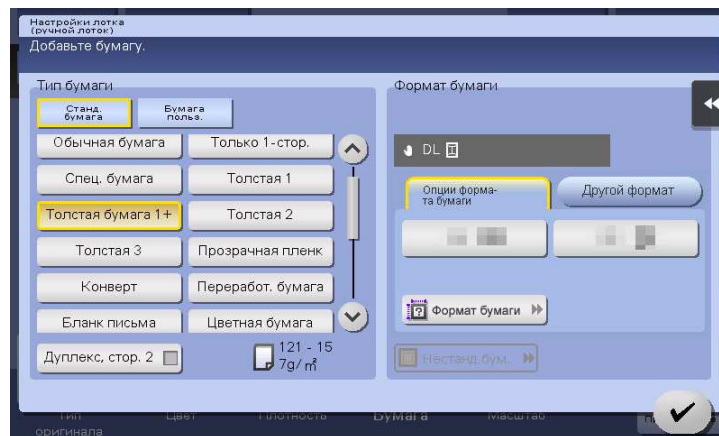

- 3 Измените настройку формата бумаги.  
 → Выберите формат бумаги в [Опции формата бумаги] в [Формат бумаги].  
 → Если требуемый для использования формат бумаги не отображается в [Опции формата бумаги], выберите формат бумаги в [Другой формат].

## Загрузка бумаги для картотек

В лоток можно загрузить в общей сложности до 20 листов бумаги для картотек.

- 1 Загрузите бумагу стороной печати вниз и стороной с разделителем в направлении от аппарата, а затем выровняйте **боковую направляющую** по бумаге.
  - Вложите бумагу для картотек в лоток таким образом, чтобы ее край был прижат к задней стенке.
 Открывается окно выбора типа и формата бумаги.

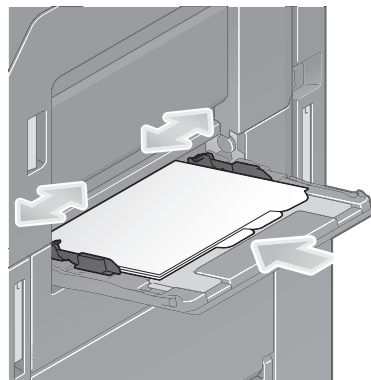

- 2 Измените тип бумаги.
  - Выберите [Индексная бумага] в [Тип бумаги].

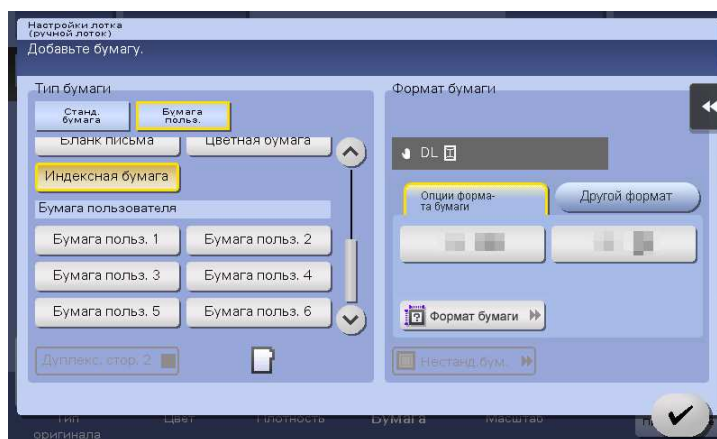

- 3 Измените настройку формата бумаги.
  - Выберите формат бумаги в [Опции формата бумаги] в [Формат бумаги].
  - Если требуемый для использования формат бумаги не отображается в [Опции формата бумаги], выберите формат бумаги в [Другой формат].





## **Основные настройки и операции**



## 3 Основные настройки и операции

### 3.1 Функция печати

#### 3.1.1 Необходимые настройки и основные операции (для Windows OS)

Данные для печати, созданные на вашем компьютере по сети.

В этом разделе описывается процесс конфигурирования стандартных настроек печати с помощью программы установки.



#### Подготовительные операции

Ниже описываются подготовительные операции для печати данных. Подробнее см. на соответствующей странице.

Такая подготовка требуется только перед первым использованием.

- 1** Проверка подсоединения кабеля (администратор)
  - Проверьте правильность подсоединения сетевого кабеля к аппарату. Подробнее см. на стр. 3-4.
- 2** Проверка настроек сети аппарата (администратор)
  - Проверьте настройки сети аппарата. Подробнее см. на стр. 3-4.
  - Сеть может использоваться с настройками по умолчанию, если не требуются другие настройки.
- 3** Установка драйвера принтера
  - Установите драйвер принтера на компьютер. Подробнее см. на стр. 3-5.

#### Последовательность операций

Ниже описывается печать данных с вашего компьютера. Подробнее см. на стр. 3-5.

- 1** Открывание данных оригинального документа
  - Откройте данные, которые вы хотите напечатать с использованием приложений.
- 2** Конфигурирование драйвера принтера для печати
  - Выберите драйвер принтера и, в случае необходимости, измените настройки до начала печати.

## Проверка подсоединения кабеля

Проверьте, подсоединен ли кабель локальной сети к локальному порту аппарата и горит ли зеленый светодиод.

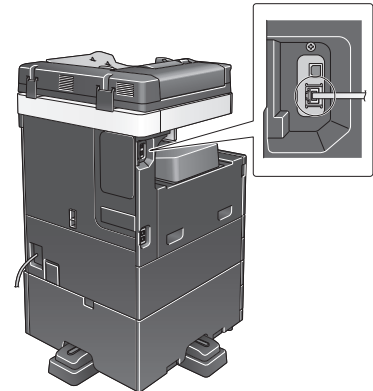

## Проверка настроек сети аппарата

Коснитесь [Утилиты] и выберите [Информация об устройстве]. Проверьте, отображается ли IP-адрес.

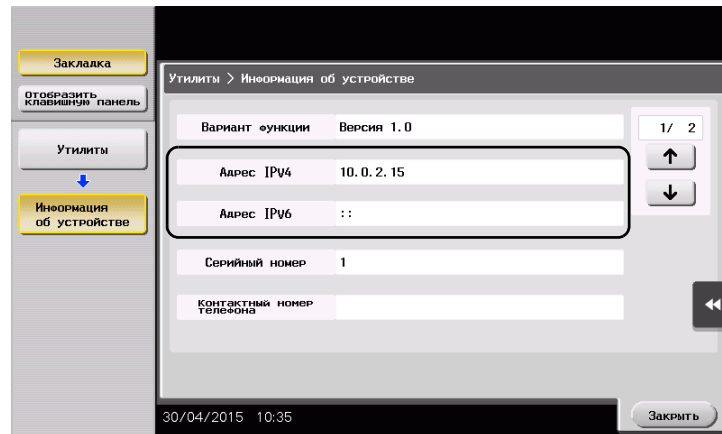

### Советы

- Как правило, настройки по умолчанию позволяют осуществлять подключение к сети, однако некоторые сетевые среды требуют внесения изменений в настройки сети.
- Если IP-адрес не отображается, необходимо сконфигурировать параметры сети. Коснитесь [Утилиты] и выберите [Настройки администратора] - [Настройки сети] - [Настройки TCP/IP]. Сконфигурируйте требуемые настройки в соответствии с вашей сетевой средой. Подробнее см. в руководстве пользователя на CD/DVD.
- Чтобы узнать установленный по умолчанию пароль администратора, см. руководство пользователя на CD/DVD.

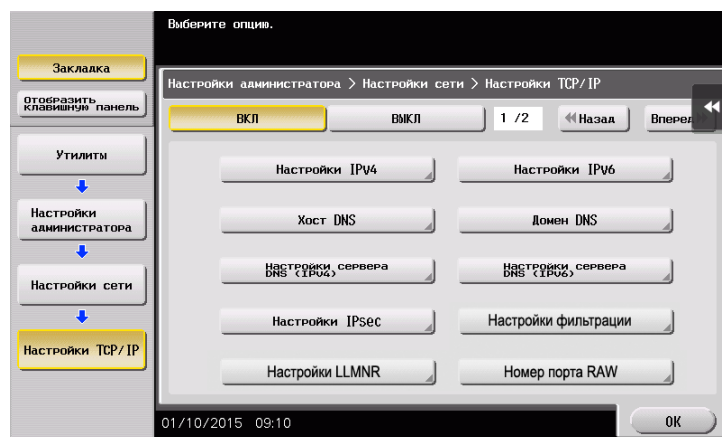



## Установка драйвера принтера

Используйте программу установки для установки драйвера принтера.

- ✓ Для выполнения этой операции требуются права администратора для компьютера.
- 1 Вставьте CD/DVD с драйвером принтера в дисковод для CD/DVD компьютера.



- 2 Выберите [Принять Лицензионное соглашение с конечным пользователем по ПО] и [Указать принтеры/МФУ] и нажмите [Далее].
- 3 Выберите аппарат из списка.  
→ Если указаны несколько одинаковых моделей, проверьте IP-адрес, чтобы выбрать подходящую модель. Подробнее о проверке IP-адреса аппарата, см. на стр. 3-4.
- 4 При необходимости выберите [Указать вручную.], задайте тип драйвера принтера, который необходимо установить.
- 5 Нажмите [Далее].
- 6 Кликните [Установить].
- 7 Кликните [Финиш].

## Печать данных

- 1 Откройте данные, которые вы хотите напечатать с использованием приложений.
- 2 В меню [Файл] кликните [Печать].



- 3 Выберите установленный драйвер принтера и кликните [Печать].



### Советы

- Щелкнув по [Предпочтения], можно при необходимости изменить настройки драйвера принтера.
- Если на этом аппарате используется идентификация пользователя, укажите необходимые данные, такие как имя пользователя и пароль.

## Типы драйверов принтера

Выберите драйвер принтера, который отвечает вашим требованиям по печати.

Тип драйвера	Описание
PCL	Стандартный драйвер для печати общей документации. Среди указанных трех драйверов он обеспечивает самую быструю скорость печати.
PS	Этот драйвер эффективен для точной печати данных, созданных с использованием совместимых с PostScript приложений (Adobe или других разработчиков). Чаще всего используется в графических и печатных приложениях, где важна хорошая цветопередача.

### 3.1.2 Необходимые настройки и базовые операции (для Mac OS)

Данные для печати, созданные на вашем компьютере по сети.

В этом разделе описывается, как сконфигурировать драйвер принтера для среды Mac OS 10.9, подключения Bonjour и использования бумаги метрического формата в качестве основных условий.



### Подготовительные операции

Ниже описываются подготовительные операции для печати данных. Подробнее см. на соответствующей странице.

Такая подготовка требуется только перед первым использованием.

- 1 Проверка подключения кабеля (администратор)
  - Проверьте правильность подключения сетевого кабеля к аппарату. Подробнее см. на стр. 3-7.
- 2 Проверка настроек сети аппарата (администратор)
  - Проверьте настроек сети аппарата. Подробнее см. на стр. 3-8.
  - Сеть может использоваться с настройками по умолчанию, если не требуются другие настройки.
- 3 Установка драйвера принтера
  - Установите драйвер принтера на компьютер. Подробнее см. на стр. 3-10.
- 4 Добавление и конфигурирование драйвера принтера
  - Настройте свой компьютер таким образом, чтобы данные могли печататься с использованием установленного драйвера принтера. Подробнее см. на стр. 3-11.

## Последовательность операций

Ниже описывается процесс печати данных с компьютера. Подробнее см. на стр. 3-11.

- 1 Открывание данных оригинала
  - Откройте данные, которые вы хотите напечатать с использованием приложений.
- 2 Конфигурирование драйвера принтера для печати
  - Выберите драйвер принтера и, в случае необходимости, измените настройки до начала печати.

## Проверка подсоединения кабеля

Проверьте, подсоединен ли кабель локальной сети к локальному порту аппарата и горит ли зеленый светодиод.

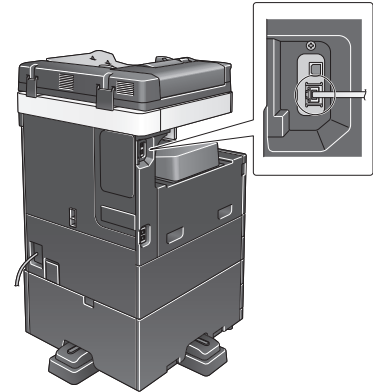

## Проверка настроек сети аппарата

- 1 Коснитесь [Утилиты] и выберите [Информация об устройстве]. Проверьте, отображается ли IP-адрес.

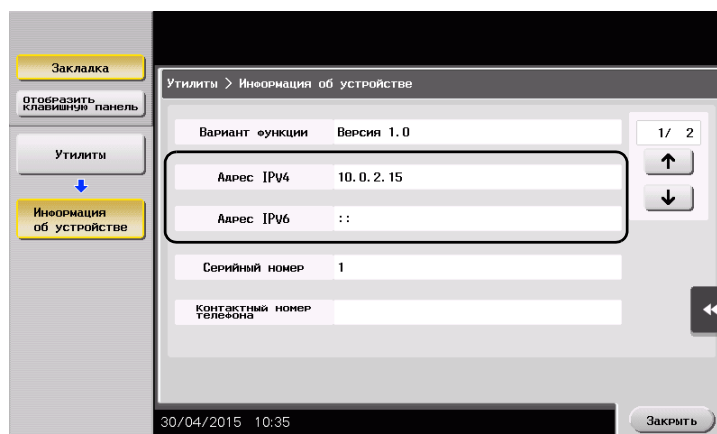

- 2 Задайте имя Bonjour. Коснитесь [Утилиты] и выберите [Настройки администратора] - [Настройки сети] - [Настройки Bonjour] - [ВКЛ].

→ Чтобы узнать установленный по умолчанию пароль администратора, см. руководство пользователя на CD/DVD.

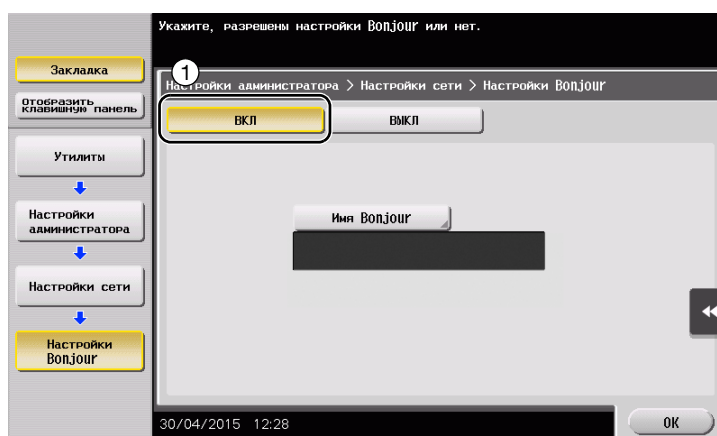

→ Имя Bonjour отображается в драйвере принтера в качестве имени подключенного устройства.

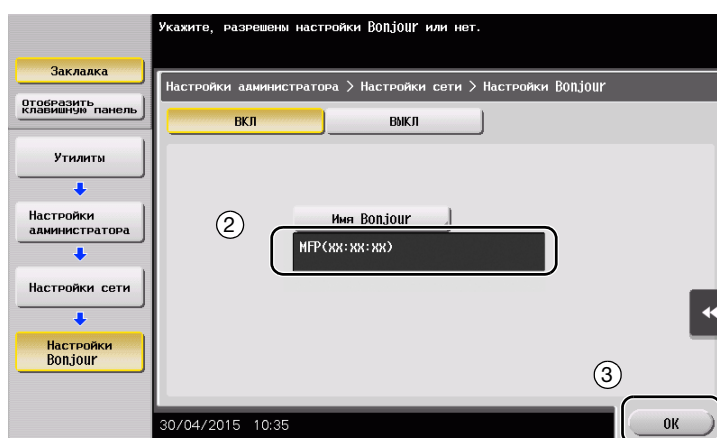

→ Для изменения имени Bonjour коснитесь [Имя Bonjour] и введите имя с экранной клавиатуры.

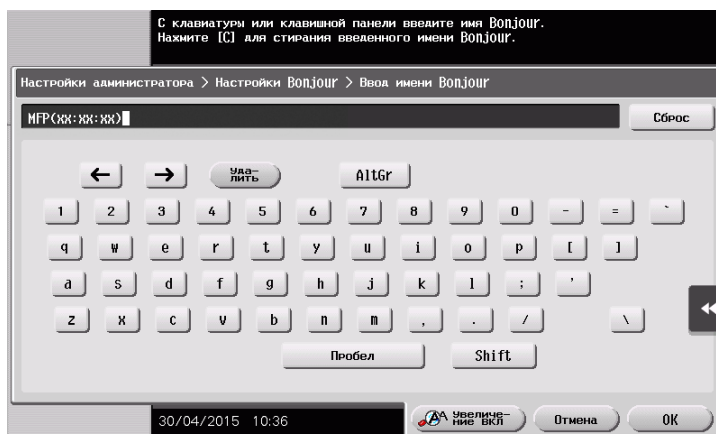

### Советы

- Если IP-адрес не отображается в шаге 1, необходимо настроить параметры сети. Коснитесь [Утилиты] и выберите [Настройки администратора] - [Настройки сети] - [Настройки TCP/IP]. Сконфигурируйте требуемые настройки в соответствии с вашей сетевой средой. Подробнее см. в руководстве пользователя на CD/DVD.
- Чтобы узнать установленный по умолчанию пароль администратора, см. руководство пользователя на CD/DVD.

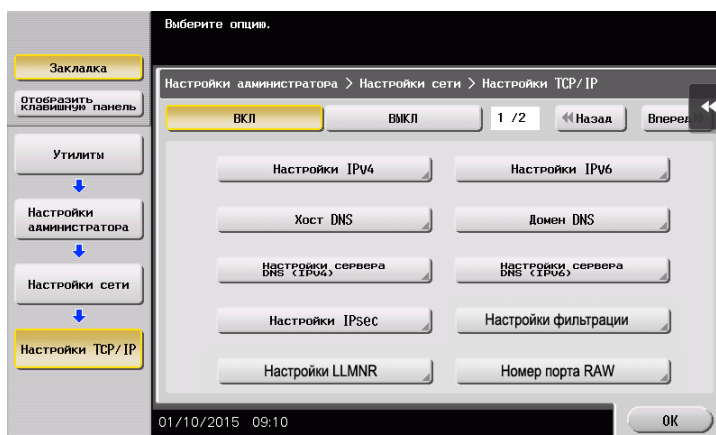

## Установка драйвера принтера

Используйте программу установки для установки драйвера принтера.

✓ Для выполнения этой операции требуются права администратора для компьютера.

- 1 Вставьте CD/DVD с драйвером принтера в дисковод для CD/DVD компьютера.

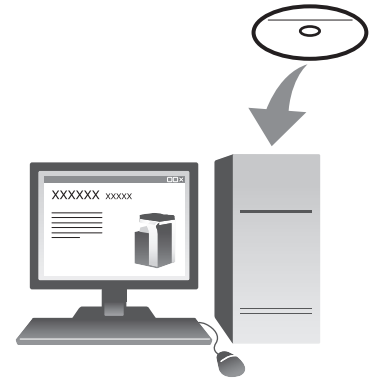

- 2 Выберите соответствующий драйвер принтера и скопируйте его на рабочий стол.

Пример:

/Driver/OS\_10\_9\_x/Letter/XXX\_109.pkg (драйвер принтера для Mac OS 10.9 или более поздней версии)

- "XXX" отображает название модели.
- Если вы обычно используете бумагу метрических форматов, выберите драйвер принтера в каталоге "A4".
- Последние три цифры имени драйвера принтера обозначают версию операционной системы.



- 3 Дважды кликните по файлу, скопированному на рабочий стол.
- 4 До появления диалогового окна "Установка" следуйте указаниям на экране.
- 5 Кликните [Установка].
- 6 Если на экране появляется окно сообщения с указанием ввести имя или пароль, введите имя и пароль пользователя с правами администратора.
- 7 Кликните [Закреть].

## Добавление и конфигурирование драйвера принтера

Настройте свой компьютер таким образом, чтобы данные могли печататься с использованием установленного драйвера принтера.

- ✓ Для выполнения этой операции требуются права администратора для компьютера.
- 1 В меню Apple выберите [System Preferences] - [Printers & Scanners].
- 2 Нажмите [+].
- 3 Выберите принтер в отображаемом списке принтеров.
  - Если вы не можете определить установленный аппарат, потому что в списке представлено несколько изделий со сходными названиями, обратитесь к администратору.
  - Если имя нужного принтера не отображается, выберите [Add Other Printer or Scanner] или [Add Printer or Scanner] для установки принтер. Подробнее см. в Руководстве пользователя на CD/DVD.
- 4 Выберите дополнительное оборудование, установленное на аппарате.

## Печать данных

- 1 Откройте данные, которые вы хотите напечатать с использованием приложений.
- 2 В меню [Файл] выберите [Печать].



- 3 Выберите имя Bonjour аппарата.



### Советы

- При необходимости нажмите [Show Details], чтобы изменить настройки драйвера принтера.

## 3.2 Функция "Сканирование и отправка"

### 3.2.1 Различные способы передачи

Данные оригинала, отсканированного на этом аппарате, можно отправить и сохранить различными способами.

#### Отправка данных на компьютер Windows (отправка SMB)

Отправьте отсканированные данные на компьютер по сети. Если настройки сконфигурированы, вы можете легко отправлять данные. Подробнее см. на стр. 3-14 и стр. 3-23.



#### Передача данных в качестве вложения E-mail (передача E-mail)

Отправьте отсканированные данные в качестве вложения E-mail. Эта функция используется при необходимости передачи данных за пределы локальной сети. Подробнее см. на стр. 3-32.

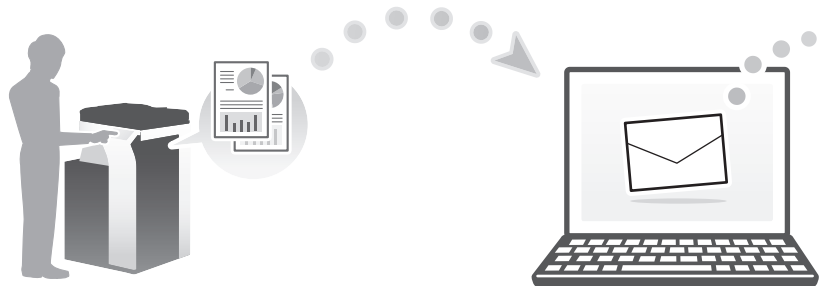

#### Сохранение данных на USB-накопителе (внешняя память)

Сохраните отсканированные данные непосредственно на USB-накопителе, подключенном к аппарату. Подробнее см. на стр. 3-70.





## Различные способы передачи и сохранения данных

Данные можно отправлять и сохранять различными способами. Выберите подходящий способ передачи.

- Вызовите инструкцию по сканированию с компьютера (функция веб-службы)
- Сохранение данных в ящике пользователя на НЖМД (Сохранить в ящике пользователя)
- Отправка на сервер FTP (передача через FTP)
- Отправка на сервер WebDAV (отправка на WebDAV)



### Советы

- В некоторых регионах **жесткий диск** предлагается в качестве дополнительного оборудования. Для сохранения данных в ящике пользователя на жестком диске аппарат должен быть оснащен **жестким диском**.

### Справка

*Подробнее см. в руководстве пользователя на CD/DVD.*

### 3.2.2 Отправка данных на компьютер Windows (отправка SMB)

Отправьте отсканированные данные на компьютер по сети.

Если настройки сконфигурированы, вы можете легко отправлять данные.



#### Подготовительные операции

Ниже описываются подготовительные операции для отправки отсканированных данных. Подробнее см. на соответствующей странице.

Такая подготовка требуется только перед первым использованием.

- 1** Проверка подсоединения кабеля (администратор)
  - Проверьте правильность подсоединения сетевого кабеля к аппарату. Подробнее см. на стр. 3-15.
- 2** Проверка настроек сети аппарата (администратор)
  - Проверьте настройки сети аппарата. Подробнее см. на стр. 3-16.
  - Сеть может использоваться с настройками по умолчанию, если не требуются другие настройки.
- 3** Проверка сведений о компьютере
  - Проверьте сведения, необходимые для функции "Сохранить адрес" и заполните контрольный список. Подробнее см. на стр. 3-17.
- 4** Конфигурирование компьютера
  - Сконфигурируйте настройки для совместного использования компьютера или создайте папку для получения файлов. Подробнее см. на стр. 3-18.
- 5** Регистрация получателей
  - Зарегистрируйте получателей, которым при проверке контрольного списка были отправлены файлы. Подробнее см. на стр. 3-18.

### Последовательность операций

Ниже описывается процесс передачи. Подробнее см. на стр. 3-21.

- 1 Загрузка оригинала
- 2 Выбор получателя
  - Выберите зарегистрированного получателя и проверьте такие настройки, как тип файла и качество изображения.
- 3 Нажмите кнопку **Старт**.
  - Нажмите кнопку **Старт** для сканирования оригинала.

### Проверка подсоединения кабеля

Проверьте, подсоединен ли кабель локальной сети к локальному порту аппарата и горит ли зеленый светодиод.

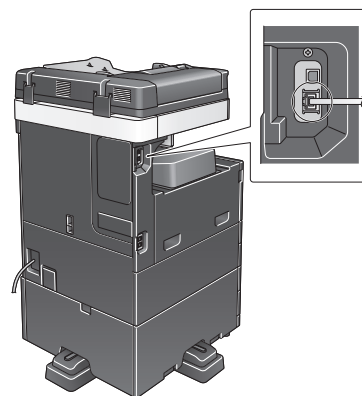

## Проверка настроек сети аппарата

Коснитесь [Утилиты] и выберите [Информация об устройстве]. Затем убедитесь, что IP-адрес отображается на экране.

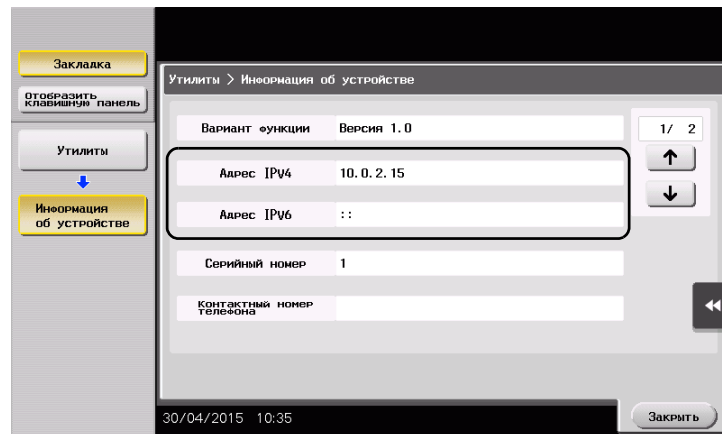

### Советы

- Как правило, настройки по умолчанию позволяют осуществлять подключение к сети, однако некоторые сетевые среды требуют внесения изменений в настройки сети.
- Если IP-адрес не отображается, необходимо сконфигурировать параметры сети. Коснитесь [Утилиты] и выберите [Настройки администратора] - [Настройки сети] - [Настройки TCP/IP]. Сконфигурируйте требуемые настройки в соответствии с вашей сетевой средой. Подробнее см. в руководстве пользователя на CD/DVD.
- Чтобы узнать установленный по умолчанию пароль администратора, см. руководство пользователя на CD/DVD.

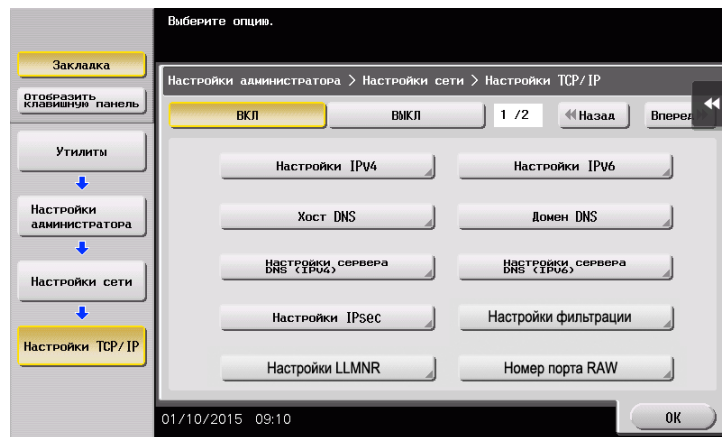

## Контрольный список

При создании записей в контрольном списке, показанном ниже, можно проверить сведения о компьютере и сконфигурировать настройки для подготовки. Завершенный контрольный список используется для функции "Сохранить адрес".

Название	Запись	Подробно
Адрес хоста	Имя хоста или IP-адрес для отправки отсканированных данных	стр. 3-17
Путь к файлу	Имя папки для получения отсканированных данных	стр. 3-18
ID пользователя	Имя пользователя для входа в компьютер	стр. 3-17
Пароль	Пароль для входа в компьютер <ul style="list-style-type: none"> <li>В целях безопасности не указывайте пароль в этой графе.</li> </ul>	Обратитесь к системному администратору.

## Проверка сведений о компьютере

Проверьте адрес хоста и ID пользователя и запишите их.

- Откройте окно "Свойства" на компьютере.
  - В Windows 8.1/10 при нажатой кнопке [Windows] (⊞) нажмите кнопку [X] и выберите [Свойства системы] в открывшемся на экране меню.
  - В Windows 7 выберите [Компьютер] - [Свойства системы] в меню "Пуск".
- Проверьте имя компьютера и запишите его в графе "Адрес хоста" контрольного списка.
- Откройте командную строку.
  - В Windows 8.1/10 при нажатой кнопке [Windows] (⊞) нажмите кнопку [X] и выберите [Командная строка] в открывшемся на экране меню.
  - В Windows 7 выберите [Все программы] - [Стандартные] - [Командная строка].
- Проверьте имя пользователя и запишите его в графе "ID пользователя" контрольного списка.

## Конфигурирование компьютера

Создайте новую папку и включите настройки общего доступа.

- ✓ Для выполнения этой операции требуются права администратора для компьютера.
- 1 Откройте окно "Центр управления сетями и общим доступом" для конфигурирования параметров общего доступа.
  - В Windows 8.1/10 при нажатой кнопке [Windows] (☰) нажмите кнопку [X] и выберите [Панель управления] - [Центр управления сетями и общим доступом] - [Изменить дополнительные параметры общего доступа] в открывшемся на экране меню, а затем отметьте опцию [Включить общий доступ к файлам и принтерам].
  - В Windows 7 в меню "Пуск" выберите [Панель управления] - [Сеть и Интернет] - [Центр управления сетями и общим доступом] - [Изменить дополнительные параметры общего доступа], а затем отметьте опцию [Включить общий доступ к файлам и принтерам].
- 2 Создайте новую папку и запишите имя папки в графе "Путь к файлу" контрольного списка.
- 3 Задайте требуемые настройки общего доступа к папке, созданной на этапе 2. Кликните правой кнопкой мыши по папке, а затем по [Свойства].
- 4 Кликните по закладке [Общий доступ], а затем [Расширенный общий доступ].
- 5 Отметьте кнопку-флажок [Открыть общий доступ к этой папке], а затем кликните [Разрешения].
- 6 Выберите [Все] из списка [Группы или пользователи:], а затем отметьте все кнопки-флажки [Разрешить].

## Регистрация получателей

При проверке созданного контрольного списка зарегистрируйте папку для получения отсканированных данных, в качестве адресной книги этого аппарата.

- 1 Коснитесь [Утилиты] и выберите [Регистрация набора в одно касание/ящика пользователя] - [Создать получателя для набора в одно касание] - [Адресная книга] - [ПК (SMB)].

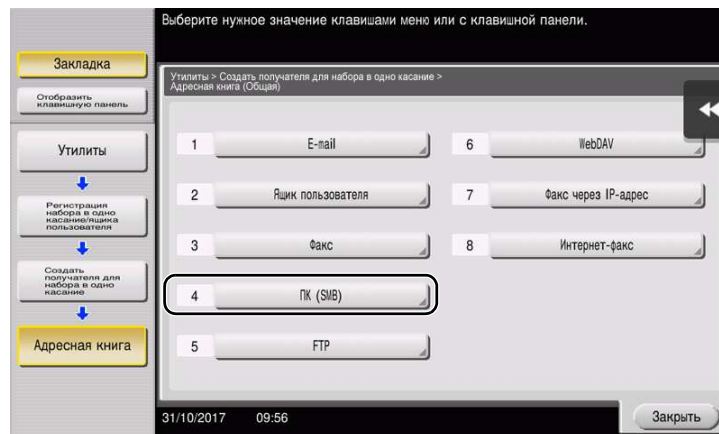

## 2 Коснитесь [Новый].

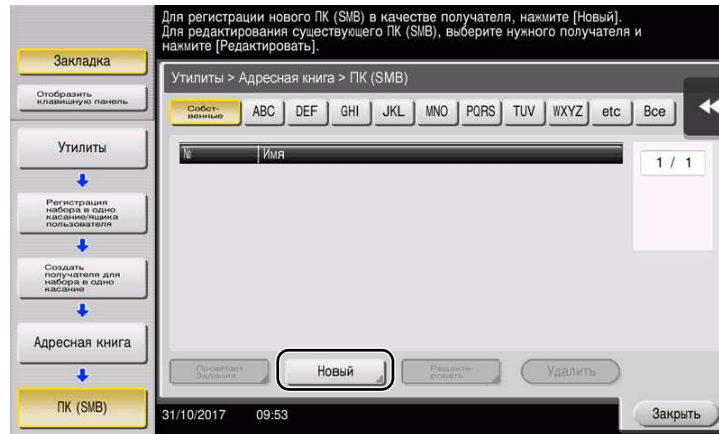

- 3 Для [Имя] укажите имя, которое будет отображаться при нажатии на назначенную кнопку.  
 → Для [Символ сортировки] введите такое же имя, как и в [Имя].

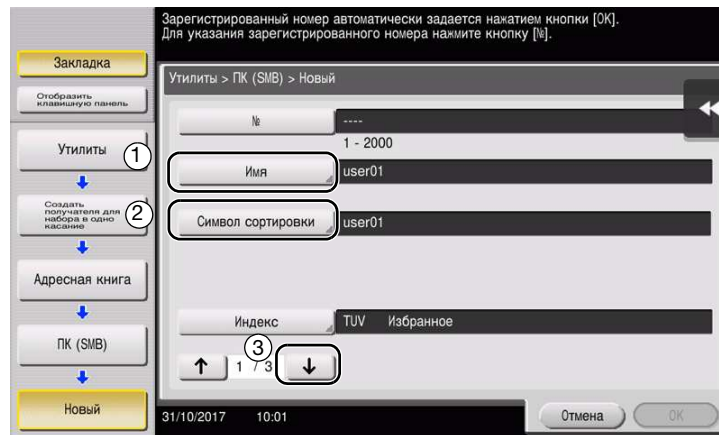

- Позволяет установить соответствующий индекс для имени, которое введено как [Имя], в [Индекс]. Для изменения настройки коснитесь [Индекс].

## 4 При проверке контрольного списка введите записанный ID пользователя и пароль.

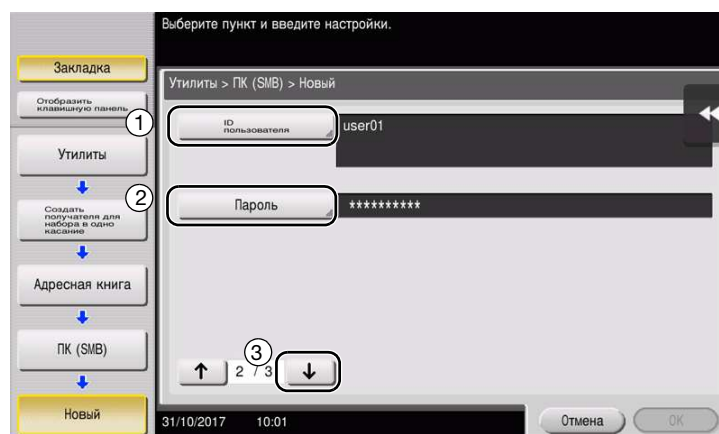

- 5 При проверке контрольного списка введите записанный адрес хоста и путь к файлу.

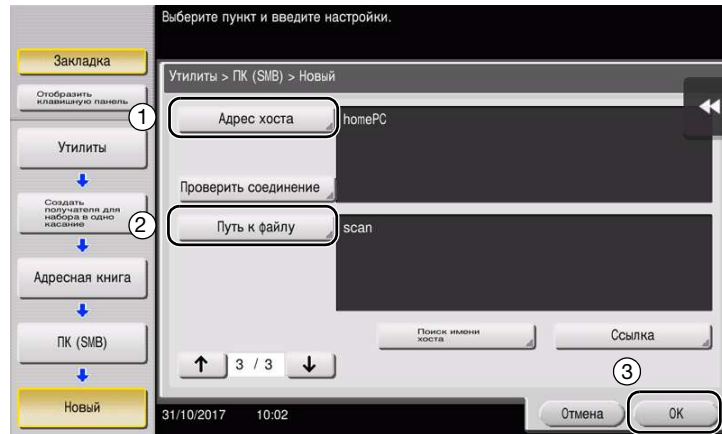

- 6 Коснитесь [Заккрыть].

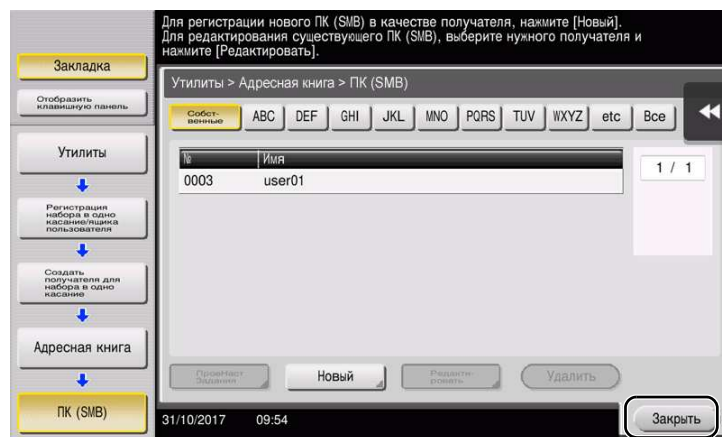



## Отправка оригинала

- 1 Загрузите оригинал.

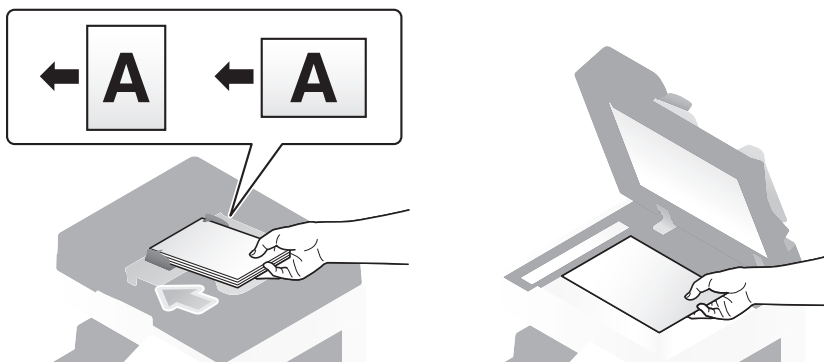

- 2 Коснитесь [Скан/факс].

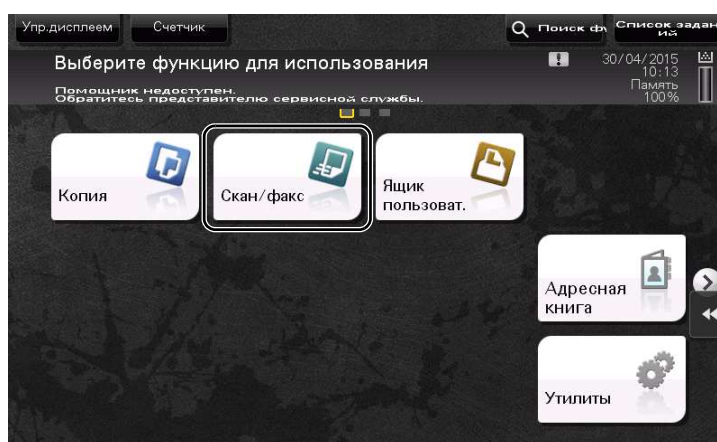

- 3 Выберите получателя.

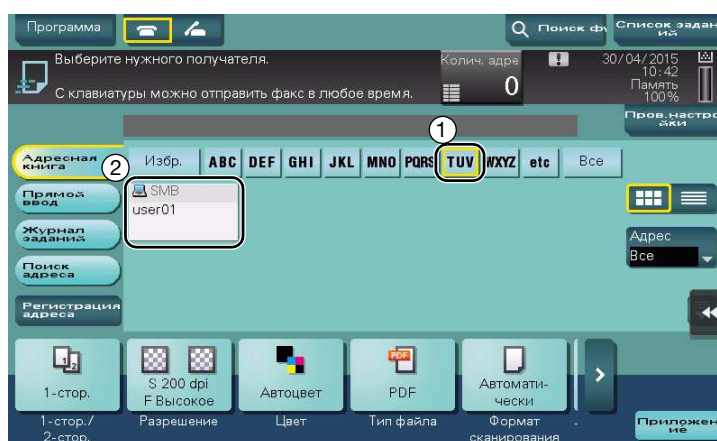

- 4 При необходимости проверьте настройку.  
 → Коснитесь [Пров.настройки] для проверки настройки.



- Также можно проверить настройку с помощью кнопок на **сенсорной панели**.  
 → Для изменения настройки коснитесь требуемой кнопки на **сенсорной панели**.

Настройки	Описание
[1-стор./2-стор.]	Позволяет выбрать сканирование только одной или обеих сторон оригинала.
[Разрешение]	Позволяет выбрать разрешение для сканирования.
[Цвет]	Позволяет выбрать сканирование в цветном или черно-белом режиме.
[Тип файла]	Позволяет выбрать тип файла для сохранения отсканированных данных.
[Формат сканирования]	Позволяет задать формат оригинала для сканирования.
[Настройки E-mail]	Позволяет изменить имя файла или тему электронного письма для отправки.
[Раздельное сканирование]	Если все страницы оригинала невозможно загрузить в <b>АПД</b> одновременно, измените эту настройку на <b>ВКЛ</b> . Вы можете загрузить страницы оригинала по частям и обработать их как единое задание. Подробнее об использовании функции раздельного сканирования см. в руководстве пользователя на CD/DVD.

- 5 Нажмите кнопку **Старт**.



### 3.2.3 Отправка данных на компьютер Mac (отправка SMB)

Отправьте отсканированные данные на компьютер по сети.

Если настройки сконфигурированы, вы можете легко отправлять данные.



#### Подготовительные операции

Ниже описываются подготовительные операции для отправки отсканированных данных. Подробнее см. на соответствующей странице.

Такая подготовка требуется только перед первым использованием.

- 1** Проверка подсоединения кабеля (администратор)
  - Проверьте правильность подсоединения сетевого кабеля к аппарату. Подробнее см. на стр. 3-24.
- 2** Проверка настроек сети аппарата (администратор)
  - Проверьте настройки сети аппарата. Подробнее см. на стр. 3-25.
- 3** Проверка сведений о компьютере
  - Проверьте сведения, необходимые для функции "Сохранить адрес", и заполните контрольный список. Подробнее см. на стр. 3-27.
- 4** Конфигурирование компьютера
  - Сконфигурируйте настройки для совместного использования компьютера или создайте папку для получения файлов. Подробнее см. на стр. 3-27.
- 5** Регистрация получателей
  - Зарегистрируйте получателей, которым при проверке контрольного списка были отправлены файлы. Подробнее см. на стр. 3-27.

## Последовательность операций

Ниже описывается процесс передачи. Подробнее см. на стр. 3-30.

- 1 Загрузка оригинала
- 2 Выбор получателя
  - Выберите зарегистрированного получателя и проверьте такие настройки, как тип файла и качество изображения.
- 3 Нажмите кнопку **Старт**.
  - Нажмите кнопку **Старт** для сканирования оригинала.

## Проверка подсоединения кабеля

Проверьте, подсоединен ли кабель локальной сети к локальному порту аппарата и горит ли зеленый светодиод.

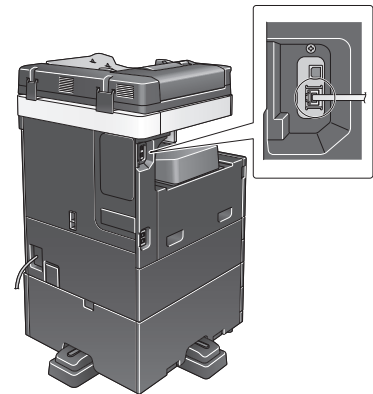

## Проверка настроек сети аппарата

Коснитесь [Утилиты] и выберите [Информация об устройстве].

Проверьте, отображается ли IP-адрес.

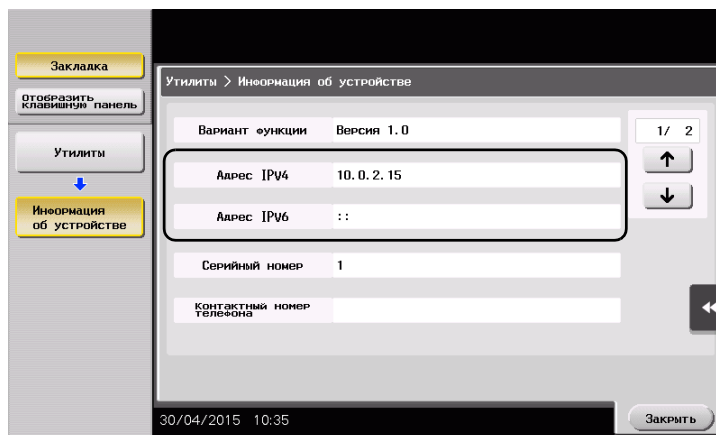

### Советы

- Если IP-адрес не отображается, необходимо сконфигурировать параметры сети. Коснитесь [Утилиты] и выберите [Настройки администратора] - [Настройки сети] - [Настройки TCP/IP]. Сконфигурируйте требуемые настройки в соответствии с вашей сетевой средой. Подробнее см. в руководстве пользователя на CD/DVD.
- Чтобы узнать установленный по умолчанию пароль администратора, см. руководство пользователя на CD/DVD.

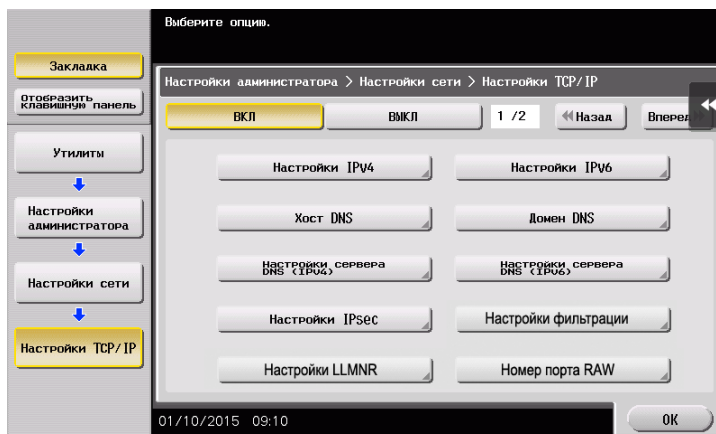

## Конфигурирование аппарата

Необходимы следующие настройки.

- Выберите [NTLM v1/v2] в [Утилиты] - [Настройки администратора] - [Настройки сети] - [Настройки SMB] - [Настройки клиента], а затем коснитесь [OK].

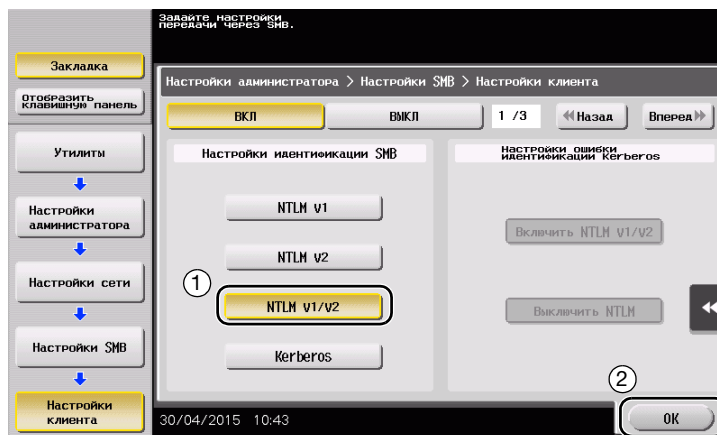

- Выберите [Утилиты] - [Настройки администратора] - [Настройки системы] - [Настройки даты/времени], чтобы установить дату/время и часовой пояс, одинаковые для аппарата и компьютера, а затем коснитесь [OK].

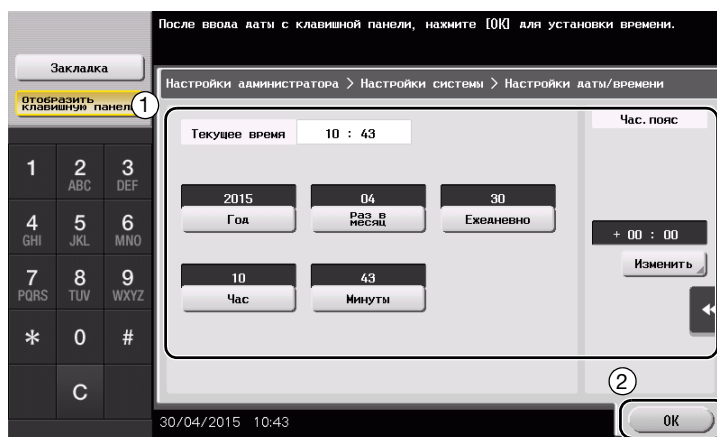

## Контрольный список

При создании записей в контрольном списке, показанном ниже, можно проверить сведения о компьютере и сконфигурировать настройки для подготовки. Завершенный контрольный список используется для функции "Сохранить адрес".

Название	Запись	Подробно
Адрес хоста	IP-адрес, на который отправляются отсканированные данные	стр. 3-27
Путь к файлу	Имя папки для получения отсканированных данных	стр. 3-27
ID пользователя	Имя пользователя для входа в компьютер	стр. 3-27
Пароль	Пароль для входа в компьютер <ul style="list-style-type: none"> <li>• В целях безопасности не рекомендуется записывать пароль в этой графе.</li> </ul>	Обратитесь к системному администратору.

## Проверка сведений о компьютере

Проверьте адрес хоста и ID пользователя.

- ✓ Для выполнения этой операции требуются права администратора для компьютера.
- ➔ Проверьте IP-адрес и имя пользователя и запишите их в графах "Адрес хоста" и "ID пользователя" в контрольном списке.

## Конфигурирование компьютера

Создайте новую папку и включите настройки общего доступа.

- ✓ Для выполнения этой операции требуются права администратора для компьютера.
- 1 Создайте новую папку и запишите имя папки в графе "Путь к файлу" контрольного списка.
- 2 Включите настройки общего доступа к папке. В меню Apple выберите [System Preferences] - [Sharing].
- 3 Отметьте кнопку-флажок [File Sharing], а затем кликните [Options...].
- 4 Выберите [Share files and folders using SMB] и отметьте кнопки-флажки для имен пользователей, а затем кликните [Done].
- 5 Под [Shared Folders:], кликните [+].
- 6 Выберите новую папку, затем нажмите [Add].
- 7 Кликните по новой папке для проверки прав доступа.  
Если права доступа изменены на [Read & Write], настройка считается завершенной.

## Регистрация получателей

При проверке созданного контрольного списка зарегистрируйте папку для получения отсканированных данных в качестве адресной книги этого аппарата.

- 1 Коснитесь [Утилиты] и выберите [Регистрация набора в одно касание/ящика пользователя] - [Создать получателя для набора в одно касание] - [Адресная книга] - [ПК (SMB)].

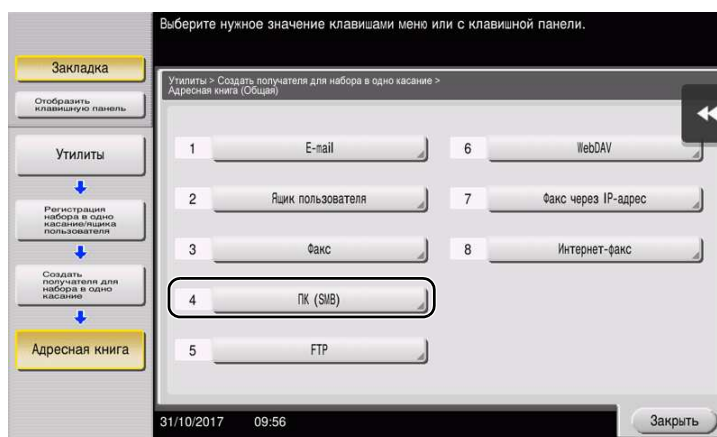

## 2 Коснитесь [Новый].

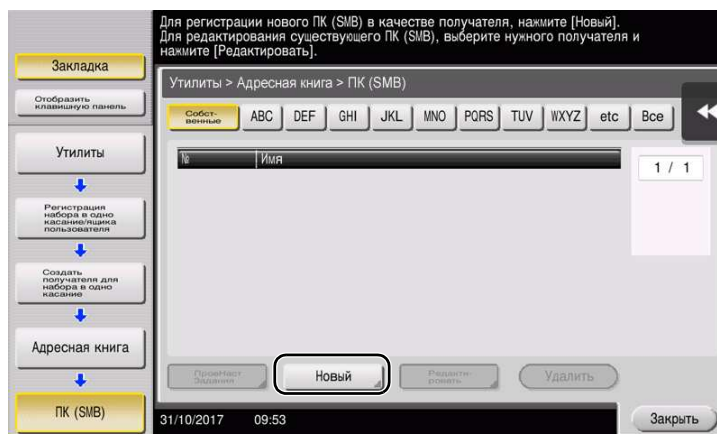

- 3 Для [Имя] укажите имя, которое будет отображаться при нажатии на назначенную кнопку.  
→ Для [Символ сортировки] введите такое же имя, как и в [Имя].



- Позволяет установить соответствующий индекс для имени, которое введено как [Имя], в [Индекс]. Для изменения настройки коснитесь [Индекс].

- 4 При проверке контрольного списка введите записанный ID пользователя и пароль.

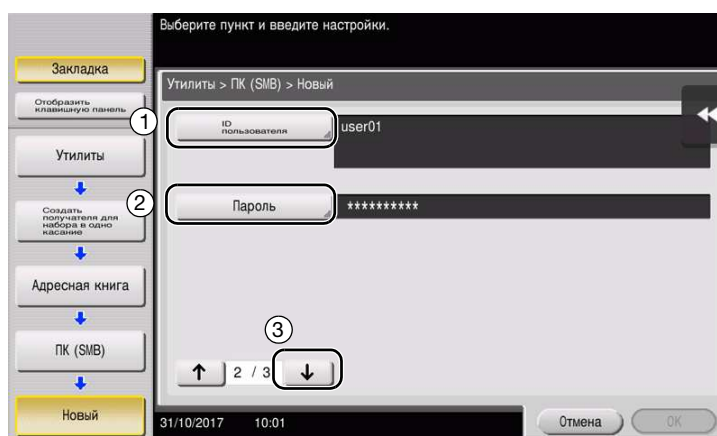



- 5 При проверке контрольного списка введите записанный адрес хоста и путь к файлу.

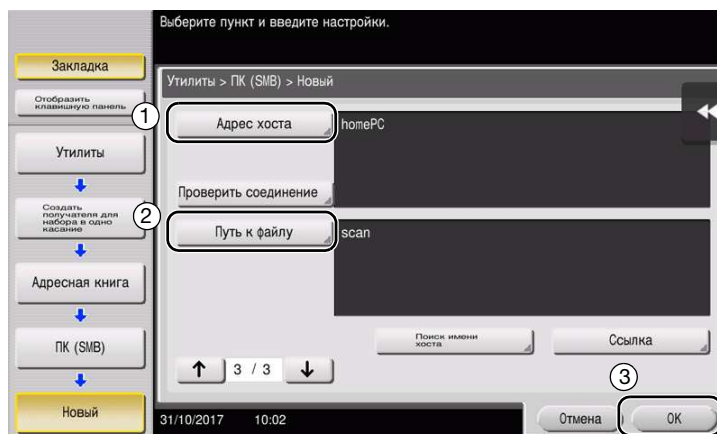

- 6 Коснитесь [Заккрыть].

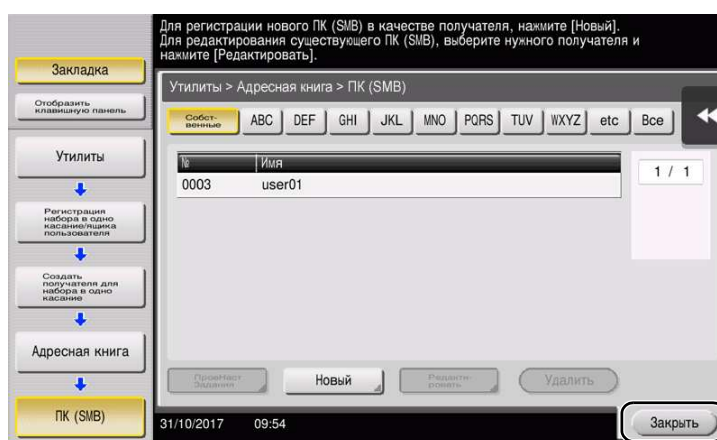

## Отправка оригинала

- 1 Загрузите оригинал.

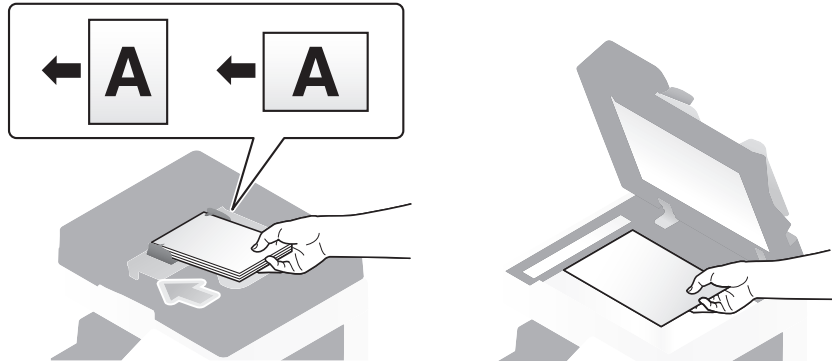

- 2 Коснитесь [Скан/факс].

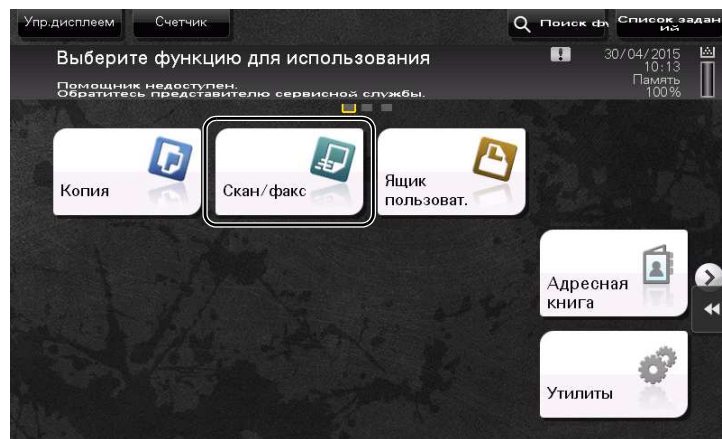

- 3 Выберите получателя.

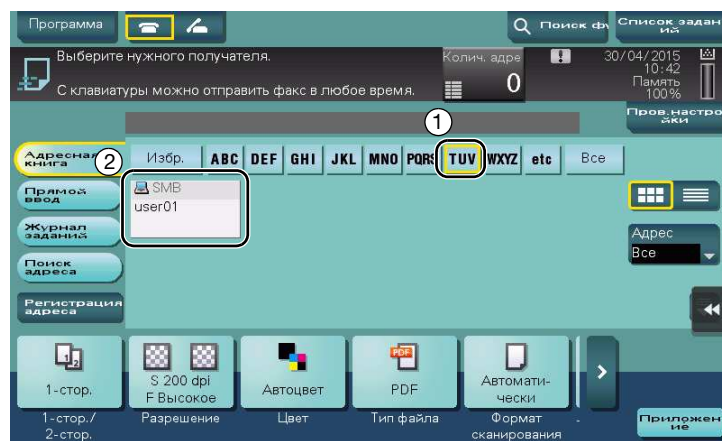

- 4 При необходимости проверьте настройку.  
 → Коснитесь [Пров.настройки] для проверки настройки.



- Позволяет проверить настройку, используя экранные кнопки на **сенсорной панели**.  
 → Для изменения настройки коснитесь требуемую кнопку на **сенсорной панели**.

Настройки	Описание
[1-стор./2-стор.]	Позволяет выбрать сканирование только одной или обеих сторон оригинала.
[Разрешение]	Позволяет выбрать разрешение для сканирования.
[Цвет]	Позволяет выбрать сканирование в цветном или черно-белом режиме.
[Тип файла]	Позволяет выбрать тип файла для сохранения отсканированных данных.
[Формат сканирования]	Позволяет задать формат оригинала для сканирования.
[Настройки E-mail]	Позволяет изменить имя файла или тему электронного письма для отправки.
[Раздельное сканирование]	Если все страницы оригинала невозможно загрузить в <b>АПД</b> одновременно, измените эту настройку на <b>ВКЛ</b> . Вы можете загрузить страницы оригинала по частям и обработать их как единое задание. Подробнее об использовании функции раздельного сканирования см. в руководстве пользователя на CD/DVD.

- 5 Нажмите кнопку **Старт**.

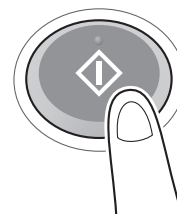

### 3.2.4 Передача отсканированных данных по E-mail (передача E-mail)

Отправка отсканированных данных в качестве вложения E-mail.

Эта функция позволяет получать данные за пределами локальной сети, особенно когда это необходимо сделать быстро.

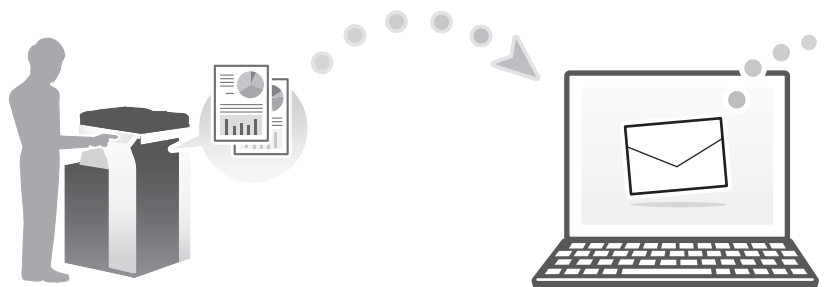

#### Подготовительные операции

Ниже описываются подготовительные операции для отправки отсканированных данных. Подробнее см. на соответствующей странице.

Такая подготовка требуется только перед первым использованием.

- 1 Проверка подсоединения кабеля (администратор)
  - Проверьте правильность подсоединения сетевого кабеля к аппарату. Подробнее см. на стр. 3-33.
- 2 Проверка настроек сети аппарата (администратор)
  - Проверьте настройки сети аппарата. Подробнее см. на стр. 3-33.
- 3 Конфигурирование среды для передачи E-mail (администратор)
  - Сконфигурируйте сервер для передачи E-mail. Подробнее см. на стр. 3-34.
- 4 Конфигурирование информации об администраторе (администратор)
  - Зарегистрируйте имя администратора и адрес E-mail, которые будут использоваться в качестве адреса отправителя по электронной почте. Подробнее см. на стр. 3-35.

#### Последовательность операций

Ниже описывается процесс передачи. Подробнее см. на стр. 3-36.

- 1 Загрузка оригинала
- 2 Ввод получателя
  - Введите адрес E-mail получателя и проверьте такие настройки, как тип файла как качество изображения.
- 3 Нажмите кнопку **Старт**.
  - Нажмите кнопку **Старт** для сканирования оригинала.

## Проверка подсоединения кабеля

Проверьте, подсоединен ли кабель локальной сети к локальному порту аппарата и горит ли зеленый светодиод.

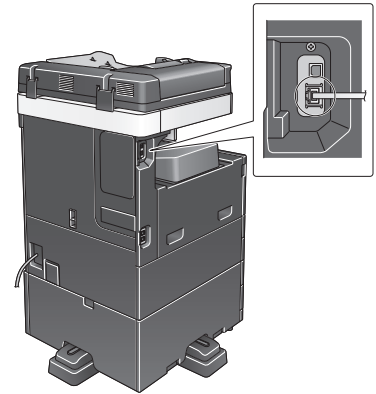

## Проверка настроек сети аппарата

Коснитесь [Утилиты] и выберите [Информация об устройстве].

Проверьте, отображается ли IP-адрес.

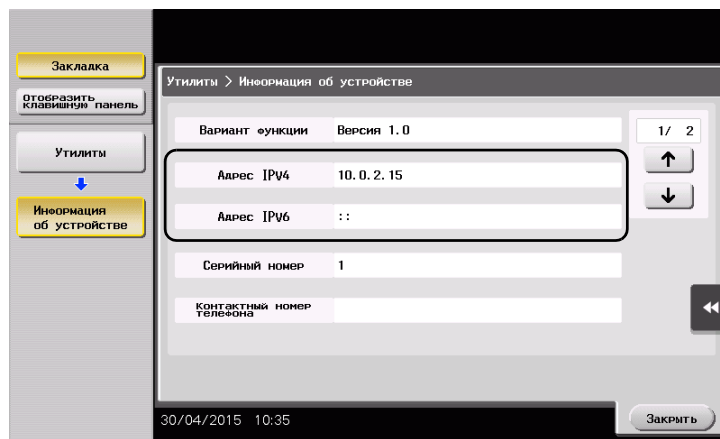

### Советы

- Как правило, настройки по умолчанию позволяют осуществлять подключение к сети, однако некоторые сетевые среды требуют внесения изменений в настройки сети.
- Если IP-адрес не отображается, необходимо сконфигурировать параметры сети. Коснитесь [Утилиты] и выберите [Настройки администратора] - [Настройки сети] - [Настройки TCP/IP]. Сконфигурируйте требуемые настройки в соответствии с вашей сетевой средой. Подробнее см. в руководстве пользователя на CD/DVD.
- Чтобы узнать установленный по умолчанию пароль администратора, см. руководство пользователя на CD/DVD.

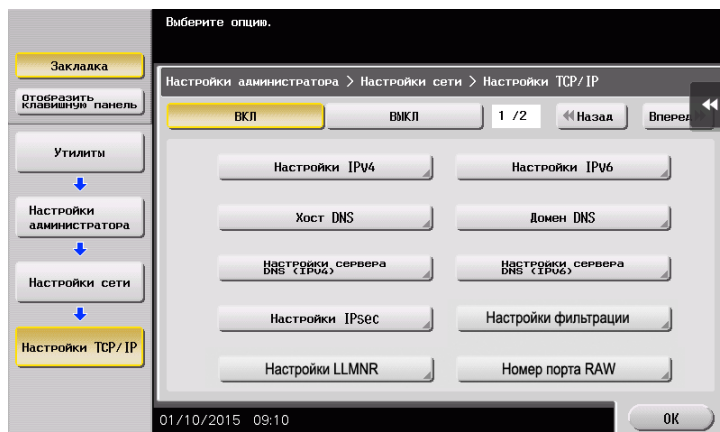

## Конфигурирование среды для передачи E-mail

- 1 Коснитесь [Утилиты] и выберите [Настройки администратора] - [Настройки сети] - [Настройки E-mail].
  - Чтобы узнать установленный по умолчанию пароль администратора, см. руководство пользователя на CD/DVD.

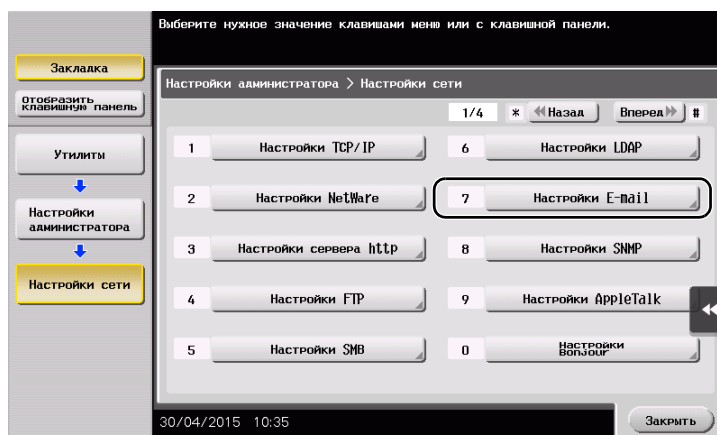

- 2 Коснитесь [Передача E-mail (SMTP)].

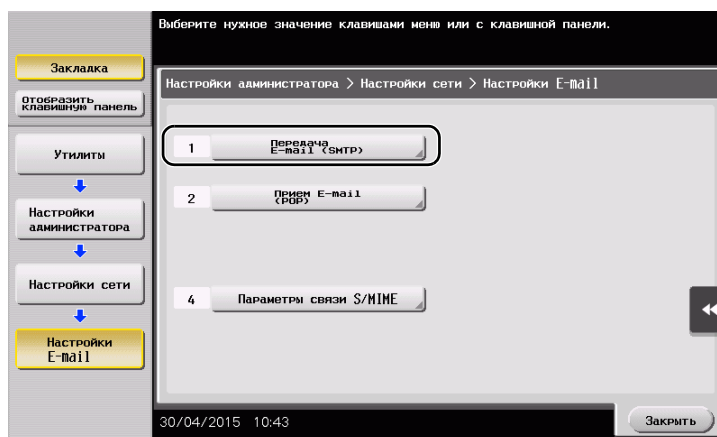

- 3 Выберите [ВКЛ] для включения настроек передачи E-mail (SMTP) и функции передачи E-mail.

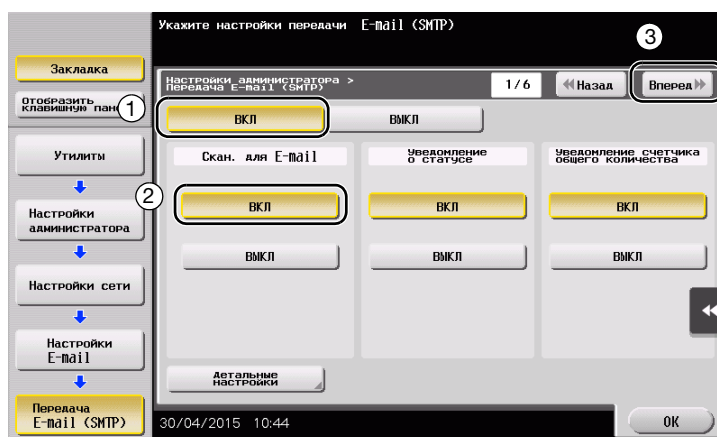

## 4 Введите адрес сервера SMTP.

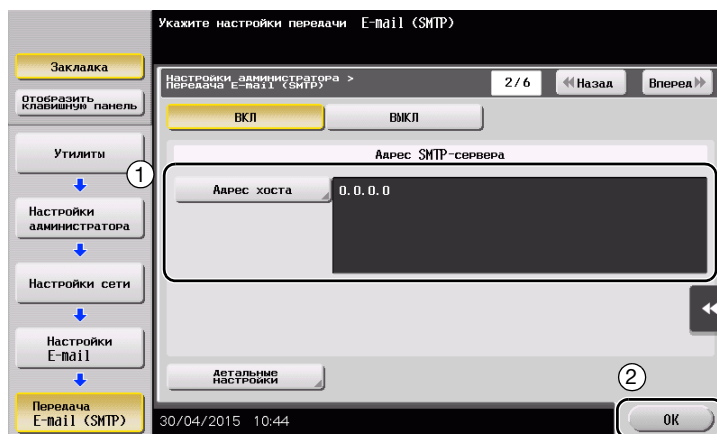

## Конфигурирование информации об администраторе

- 1 Коснитесь [Утилиты] и выберите [Настройки администратора] - [Настройки админ./аппарата] - [Регистрация администратора].

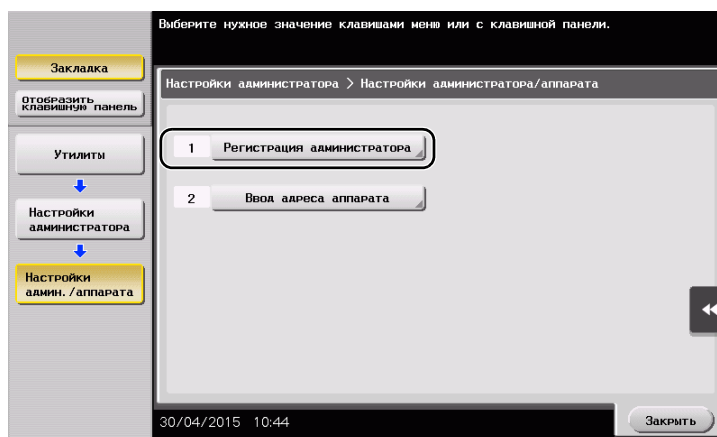

- 2 Введите требуемую информацию и коснитесь [ОК].

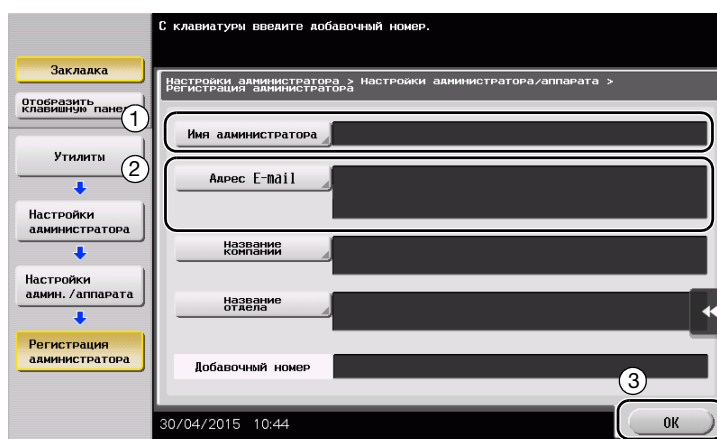

## Отправка оригинала

- 1 Загрузите оригинал.

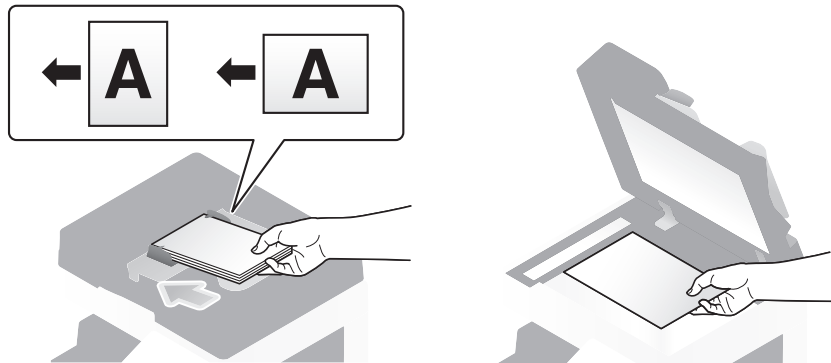

- 2 Коснитесь [Скан/факс].

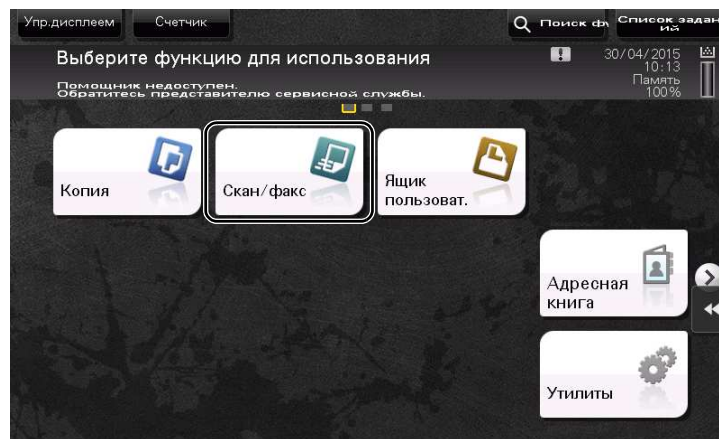



## 3 Введите получателя.



- 4 При необходимости проверьте настройку.
- Коснитесь [Пров.настройки] для проверки настройки.

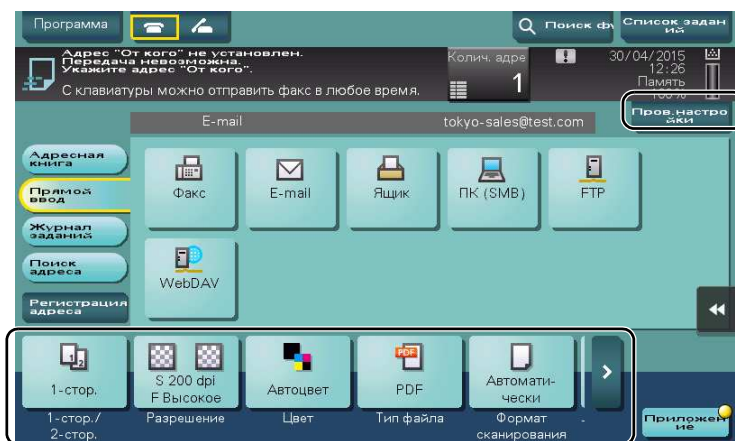

- Также можно проверить настройку с помощью кнопок на **сенсорной панели**.
- Для изменения настройки коснитесь требуемой кнопки на **сенсорной панели**.

Настройки	Описание
[1-стор./2-стор.]	Позволяет выбрать сканирование только одной или обеих сторон оригинала.
[Разрешение]	Позволяет выбрать разрешение для сканирования.
[Цвет]	Позволяет выбрать сканирование в цветном или черно-белом режиме.
[Тип файла]	Позволяет выбрать тип файла для сохранения отсканированных данных.
[Формат сканирования]	Позволяет задать формат оригинала для сканирования.
[Настройки E-mail]	Позволяет изменить имя файла или тему электронного письма для отправки.
[Раздельное сканирование]	Если все страницы оригинала невозможно загрузить в <b>АПД</b> одновременно, измените эту настройку на <b>ВКЛ</b> . Вы можете загрузить страницы оригинала по частям и обработать их как единое задание. Подробнее об использовании функции раздельного сканирования см. в руководстве пользователя на CD/DVD.

- 5 Нажмите кнопку **Старт**.

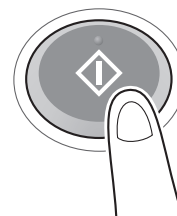

## 3.3 Функция факса

### 3.3.1 Необходимые настройки и основные операции

В этом разделе описываются настройки, необходимые для отправки и получения факса по телефонной линии, а также основные операции.



#### Советы

- В некоторых регионах **жесткий диск** предлагается в качестве дополнительного оборудования. Для использования функции факса аппарат должен быть оснащен **жестким диском и комплектом факса**.

### Подготовительные операции

Ниже описываются подготовительные операции для отправки факса. Подробнее см. на соответствующей странице.

Такая подготовка требуется только перед первым использованием.

- 1 Проверка подсоединения кабеля (администратор)
  - Проверьте правильность подключения аппарата к телефонной линии. Подробнее см. на стр. 3-40.
- 2 Регистрация информации о передаче (администратор)
  - Задайте имя и номер факса, которые будут отображаться в качестве отправителя при отправке факса с этого аппарата. Подробнее см. на стр. 3-41.
- 3 Выбор способа набора номера (администратор)
  - Выберите способ набора номера в соответствии с вашей средой. Подробнее см. на стр. 3-42.

## Последовательность операций

Ниже описывается процесс отправки факса. Подробнее см. на стр. 3-43.

- 1 Загрузка оригинала
- 2 Ввод получателя
  - Введите номер факса получателя и проверьте такие настройки, как качество изображения.
- 3 Нажмите кнопку **Старт**.
  - Нажмите кнопку **Старт** для отправки оригинала.

## Проверка подсоединения кабеля

Проверьте, подсоединен ли телефонный кабель к разъему LINE аппарата.

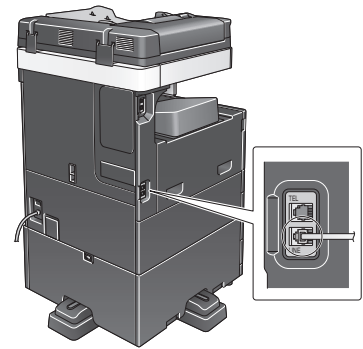

## Регистрация информации о передаче

- 1 Коснитесь [Утилиты] и выберите [Настройки администратора] - [Настройки факса] - [Содержание верхнего колонтитула].
  - Чтобы узнать установленный по умолчанию пароль администратора, см. руководство пользователя на CD/DVD.

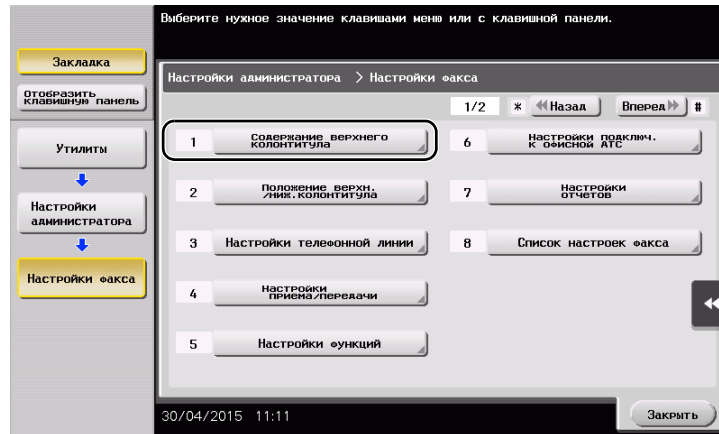

- 2 Введите данные отправителя и коснитесь [OK].

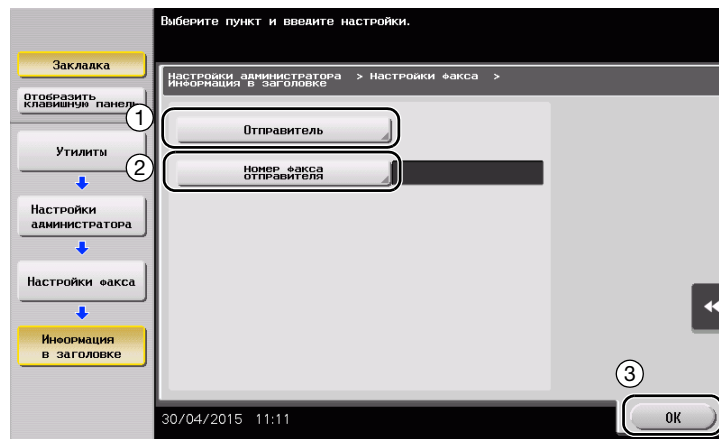

- Настройки отправителя

Введите имя, которое будет отображаться в качестве отправителя.

- Настройки номера факса-отправителя

Введите номер факса, который будет отображаться в качестве отправителя.

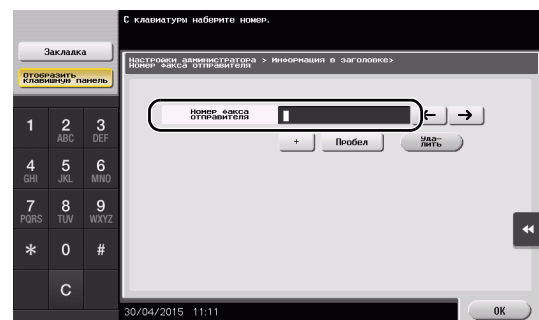
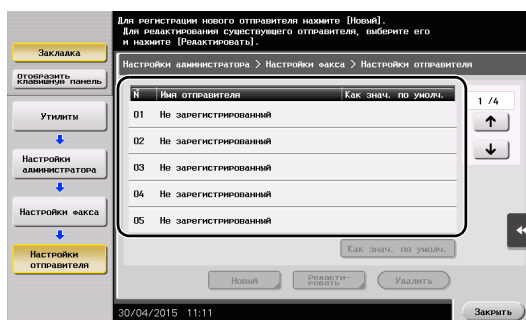

## Выбор способа набора номера

- 1 Коснитесь [Утилиты] и выберите [Настройки администратора] - [Настройки факса] - [Настройки телефонной линии].

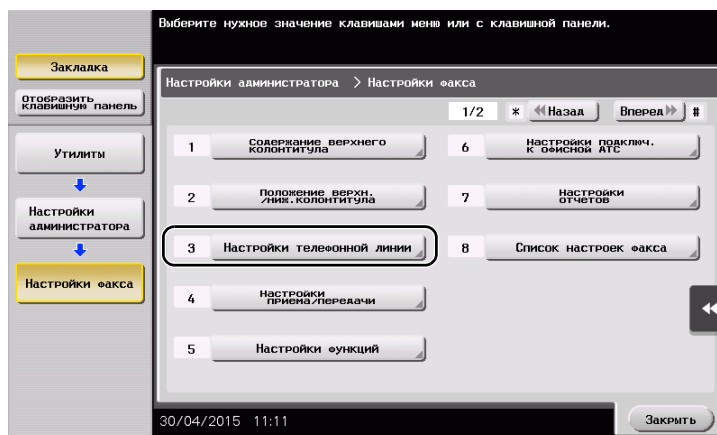

- 2 Коснитесь [Способ набора номера].

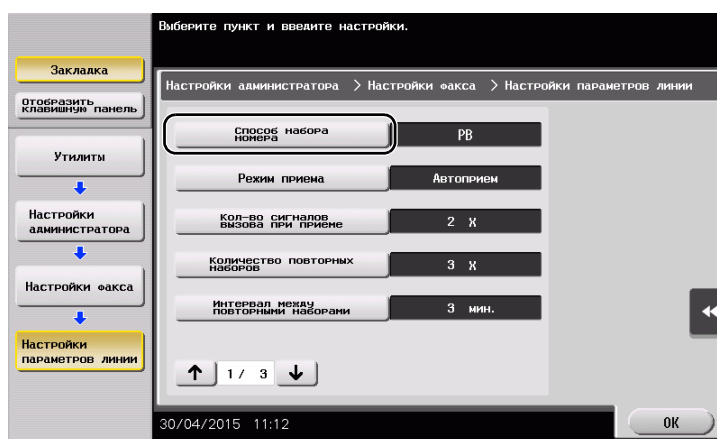

- 3 Для тонального типа кнопок выберите [PB], а для импульсного типа - [10 имп. в с].

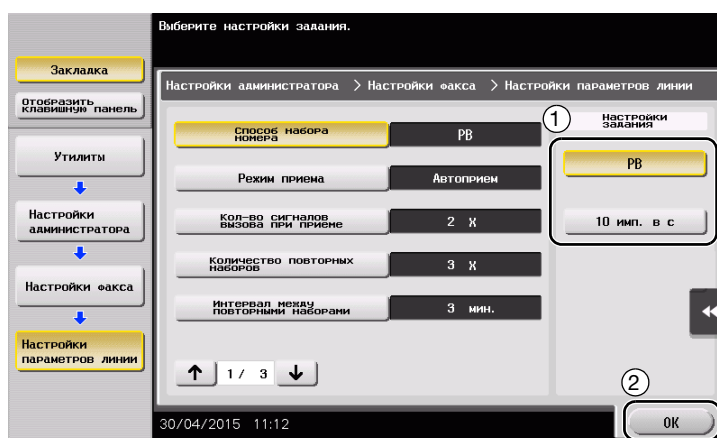

Если вы не знаете тип способа набора номера...

- Если вы не знаете тип способа набора номера, нажмите на кнопки своего телефона. Если вы услышали "бип-боп-бип", установите [Способ набора номера] на [PB].
- Если вы не услышали "бип-боп-бип" после нажатия кнопок, выберите [10 имп. в с].

## Отправка оригинала

- 1 Загрузите оригинал.

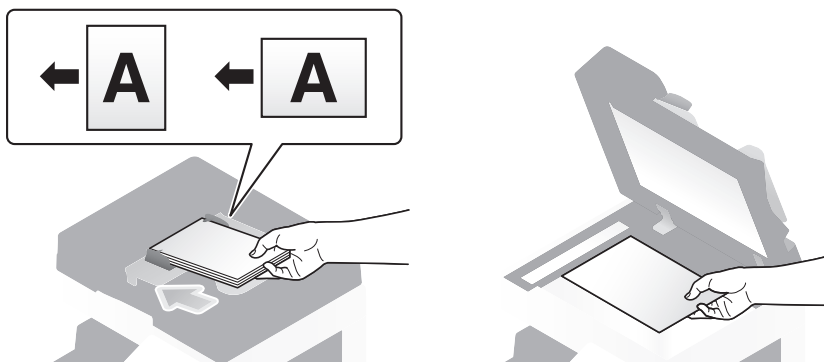

- 2 Коснитесь [Скан/факс].

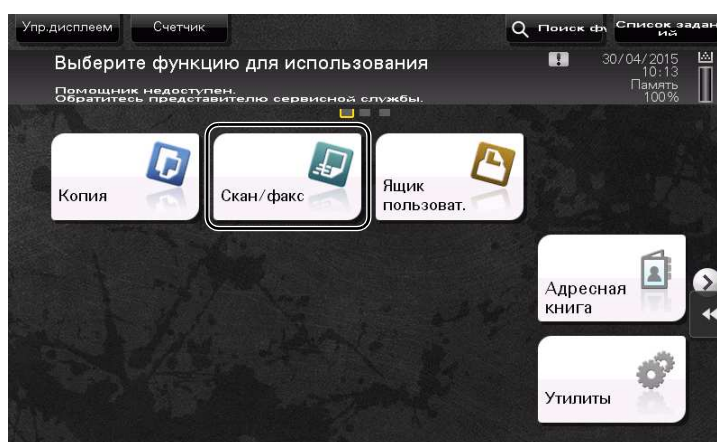

## 3 Введите получателя.

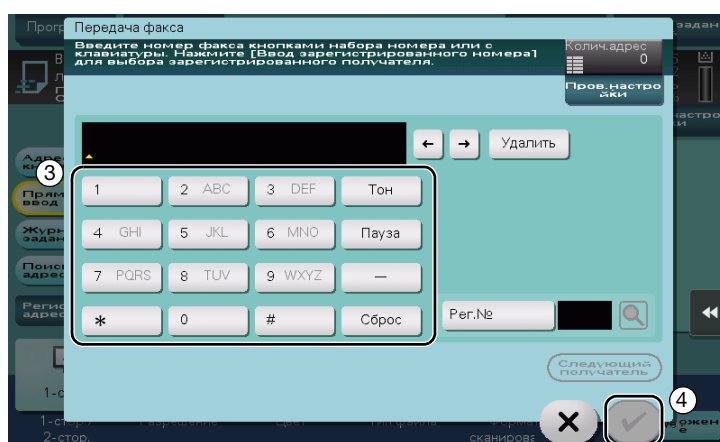
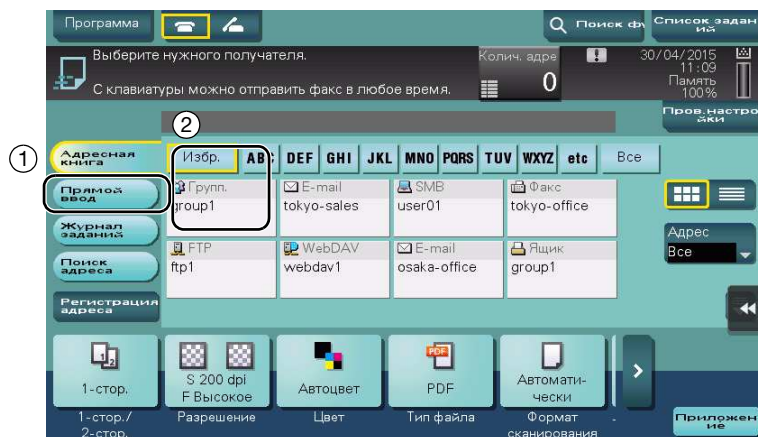

## 4 При необходимости проверьте настройку.

→ Коснитесь [Пров.настройки] для проверки настройки.

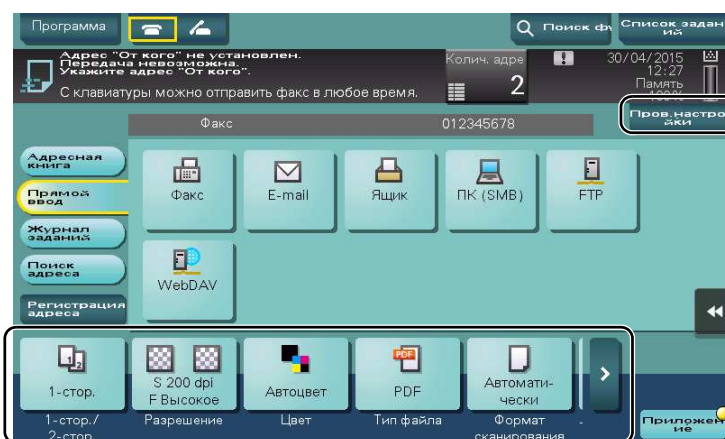

- Также можно проверить настройку с помощью кнопок на сенсорной панели.
- Для изменения настройки коснитесь требуемой кнопки на сенсорной панели.



[Цвет], [Тип файла] и [Настройки E-mail] недоступны при отправке на номер факса.

Настройки	Описание
[1-стор./2-стор.]	Позволяет выбрать сканирование только одной или обеих сторон оригинала.
[Разрешение]	Позволяет выбрать разрешение для сканирования.
[Формат сканирования]	Позволяет задать формат оригинала для сканирования.
[Раздельное сканирование]	Если все страницы оригинала невозможно загрузить в <b>АПД</b> одновременно, измените эту настройку на <b>ВКЛ</b> . Вы можете загрузить страницы оригинала по частям и обработать их как единое задание. Подробнее об использовании функции раздельного сканирования см. в руководстве пользователя на CD/DVD.

**5** Нажмите кнопку **Старт**.



### 3.3.2 Отправка факса непосредственно с ПК (передача ПК-ФАКС)

Позволяет отправить факс на факсимильный аппарат получателя таким же образом, как вы отправляете на печать данные созданные на своем компьютере.

Преимущества отправки факса непосредственно с компьютера

- Экономия бумаги
- Выполнение операций по передаче и приему факсов не покидая рабочего места
- Более четкие изображения при отправке данных непосредственно с компьютера



#### Советы

- В некоторых регионах **жесткий диск** предлагается в качестве дополнительного оборудования. Для использования этой функции аппарат должен быть оснащен **жестким диском и комплектом факса**.
- Эта функция не поддерживается операционной системой Mac.

## Подготовительные операции

Ниже описываются подготовительные операции для передачи факса с компьютера. Подробнее см. на соответствующей странице.

Такая подготовка требуется только перед первым использованием.

- 1 Проверка подсоединения кабеля (администратор)
  - Проверьте правильность подсоединения телефонной линии и сетевого кабеля к аппарату. Подробнее см. на стр. 3-47.
- 2 Проверка настроек сети аппарата (администратор)
  - Проверьте настройки сети аппарата. Подробнее см. на стр. 3-48.
  - Сеть может использоваться с настройками по умолчанию, если не требуются другие настройки.
- 3 Установка драйвера факса на компьютер
  - Установите драйвер факса на свой компьютер. Подробнее см. на стр. 3-49.

## Последовательность операций

Ниже описывается процесс отправки факса. Подробнее см. на стр. 3-50.

- 1 Создание данных
  - Создайте данные для отправки с использованием дополнительного ПО.
- 2 Конфигурирование драйвера факса
  - Выберите драйвер факса и, в случае необходимости, измените настройки.
- 3 Ввод получателя для отправки данных
  - Введите получателя для отправки данных.

## Проверка подсоединения кабеля

- 1 Проверьте, подсоединен ли телефонный кабель к разъему LINE аппарата.

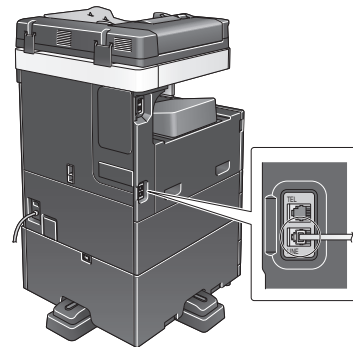

- 2 Проверьте, подсоединен ли кабель локальной сети к локальному порту аппарата и горит ли зеленый светодиод.

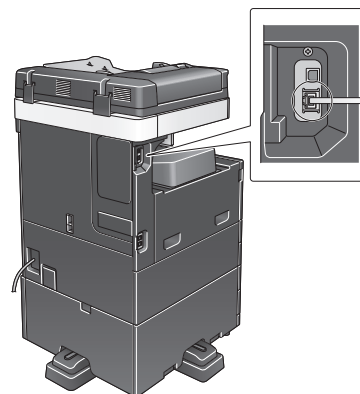

## Проверка настроек сети аппарата

Коснитесь [Утилиты] и выберите [Информация об устройстве]. Проверьте, отображается ли IP-адрес.

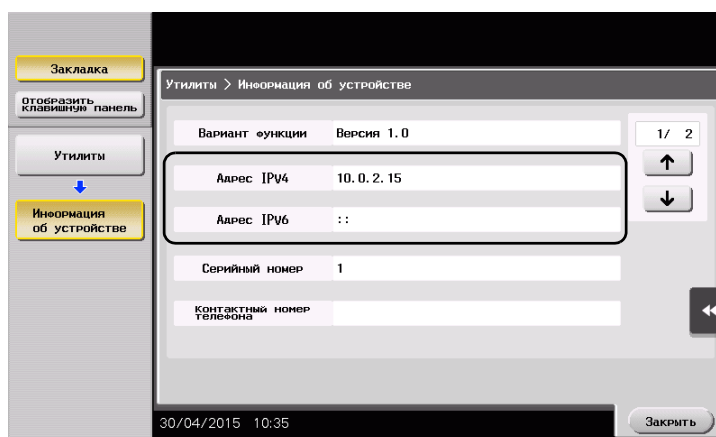

### Советы

- Как правило, настройки по умолчанию позволяют осуществлять подключение к сети, однако некоторые сетевые среды требуют внесения изменений в настройки сети.
- Если IP-адрес не отображается, необходимо сконфигурировать параметры сети. Коснитесь [Утилиты] и выберите [Настройки администратора] - [Настройки сети] - [Настройки TCP/IP]. Сконфигурируйте требуемые настройки в соответствии с вашей сетевой средой. Подробнее см. в руководстве пользователя на CD/DVD.
- Чтобы узнать установленный по умолчанию пароль администратора, см. руководство пользователя на CD/DVD.

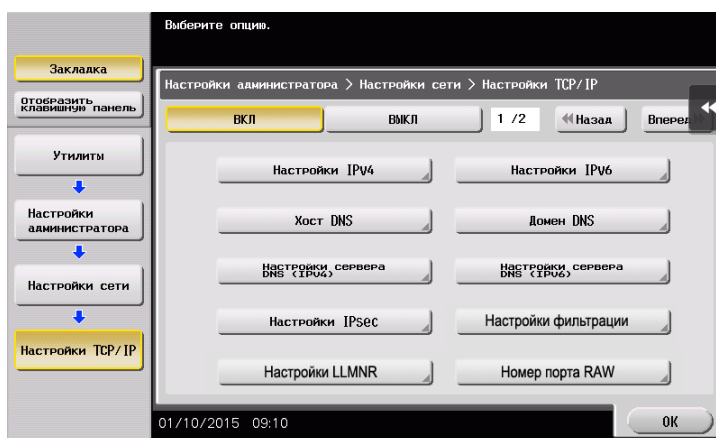

## Установка драйвера факса

Используйте программу установки для установки драйвера факса.

В этом разделе описывается процесс конфигурирования стандартных настроек печати.

✓ Для выполнения этой операции требуются права администратора для компьютера.

- 1 Вставьте CD/DVD-ROM с драйвером факса в дисковод для CD/DVD-ROM компьютера.



- 2 Выберите [Принять Лицензионное соглашение с конечным пользователем по ПО] и [Указать принтеры/МФУ] и нажмите [Далее].
- 3 Выберите аппарат из списка принтеров.  
→ Если указаны несколько одинаковых моделей, проверьте IP-адрес, чтобы выбрать подходящую модель. Подробнее о проверке IP-адреса аппарата, см. на стр. 3-48.
- 4 Выберите [Указать вручную.] и убедитесь, что выбран пункт [Факс].
- 5 Нажмите [Далее].
- 6 Кликните [Установка].
- 7 Кликните [Финиш].

## Отправка данных

- 1 Создайте данные для отправки с использованием дополнительного ПО.
- 2 В меню [Файл] выберите [Печать].



- 3 Выберите драйвер факса аппарата и кликните [Печать].
  - Щелкнув по [Параметры], можно при необходимости изменить настройки драйвера принтера.
  - Если на этом аппарате используется идентификация пользователя, укажите необходимые данные, такие как имя пользователя и пароль.
- 4 Введите [Имя] и [Номер факса] получателя.
  - Для отправки данных более чем одному получателю повторите этот шаг.
  - Нажатием на [Добавить из адресной книги] можно выбрать зарегистрированных получателей.
- 5 Кликните [ОК].

## 3.4 Функция копирования

### Основные операции

Ниже описываются основные операции копирования.

- 1 Если используется идентификация пользователя, на экране появляется окно регистрации. Прикоснитесь к области ввода или значку клавиатуры, введите необходимую информацию и коснитесь [Зарегистрир.] или **Доступ**.

→ Если используется карта IC или биометрическая идентификация, см. стр. 3-53.

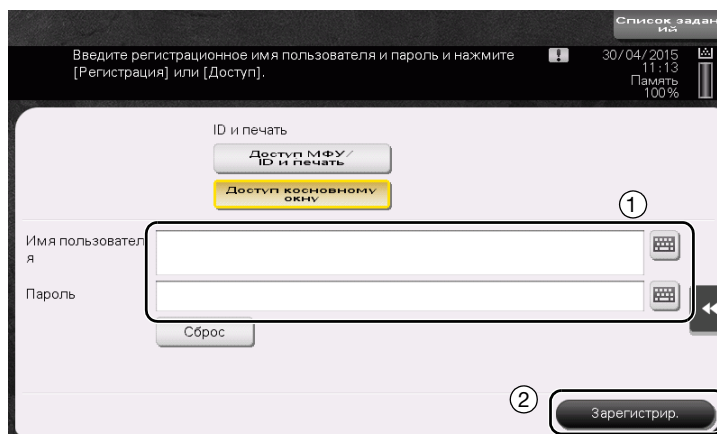

- 2 Загрузите оригинал.

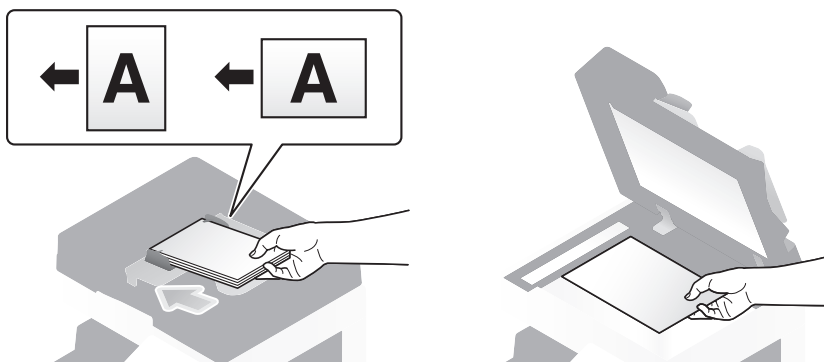

- 3 Коснитесь [Копия].

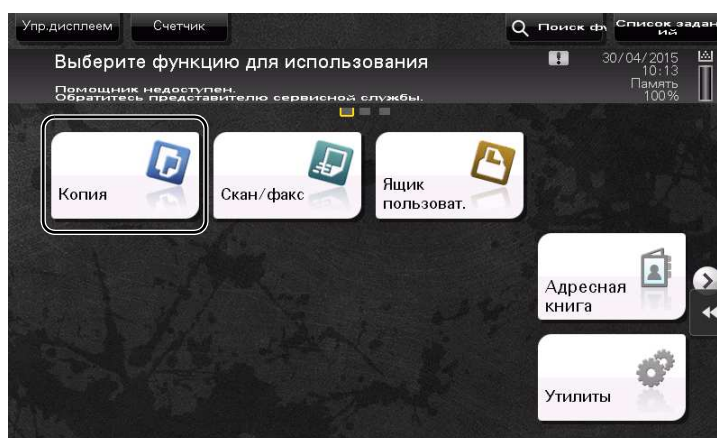

- 4 Проверьте основные настройки.
- Проверьте заданные настройки итогового изображения по изображениям на **сенсорной панели**.
  - Касаясь [Пров.настройки], можно проверить детальные настройки.

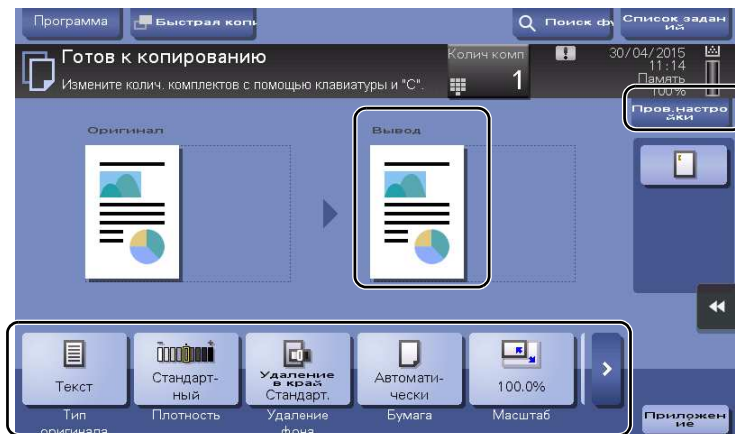

- Для изменения настройки коснитесь требуемой кнопки на **сенсорной панели**.

Настройки	Описание
[Тип оригинала]	Позволяет задать тип оригинала.
[Брошюра]	Страницы оригиналов скомпонованы и разложены в формате брошюры и отпечатаны с двух сторон листов.
[Бумага]	Позволяет задать выводимую бумагу.
[Масштаб]	Позволяет задать коэффициент масштабирования.
[Дуплекс/ Комбинирование]	Позволяет задать двустороннее копирование или комбинированное копирование.
[Финиширование]	Позволяет задать настройки смещения, перфорирования или сшивания для выводимой бумаги.
[Плотность]	Позволяет регулировать плотность копии.
[Удаление фона]	Позволяет регулировать плотность фона в случае, если изображение, отпечатанное на задней стороне, просматривается на передней стороне копии или если оригинал имеет цветной фон.

- 5 Коснитесь области ввода для ввода количества копий.

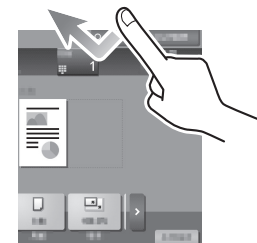



- 6 Введите количество копий с помощью **клавиатуры** и нажмите кнопку **Старт**.

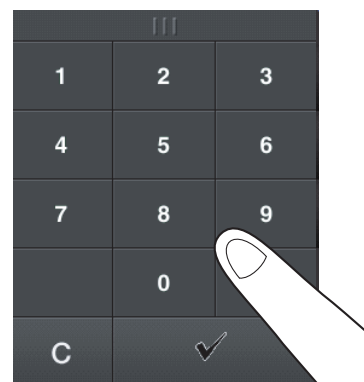

### Идентификация пользователя

Позволяет выполнить идентификацию пользователя или группы на аппарате.

Установка дополнительного оборудования для использования карт IC, NFC или биометрической идентификации.

Если используется идентификация по карте IC или идентификация NFC, приложите карту IC или терминал Android к картридеру или проведите над картридером устройства идентификации.

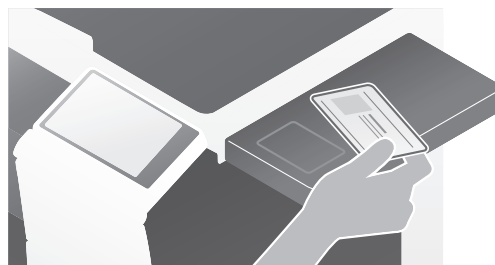

Если используется биометрическая идентификация, приложите свой палец к считывателю сосудов пальца на устройстве идентификации.



## 3.5 Регистрация получателя

### 3.5.1 Регистрация адресной книги

Функции "Факс" и "Сканирование и отправка" позволяют зарегистрировать часто используемых получателей в виде записей адресной книги. На приведенном в разделе примере объясняется, как зарегистрировать запись в адресной книге, для которой был отправлен факс.

#### Использование панели управления для регистрации записи в адресной книге - Регистрация из меню "Утилиты"

Выберите тип получателя и зарегистрируйте сведения о получателе.

- 1 Коснитесь [Утилиты] и выберите [Регистрация набора в одно касание/ящика пользователя] - [Создать получателя для набора в одно касание] - [Адресная книга].
- 2 Выберите тип получателя, который вы хотите зарегистрировать.

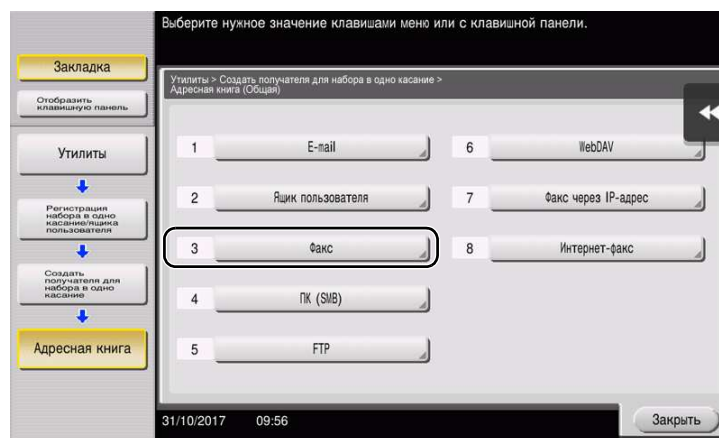

- 3 Коснитесь [Новый].

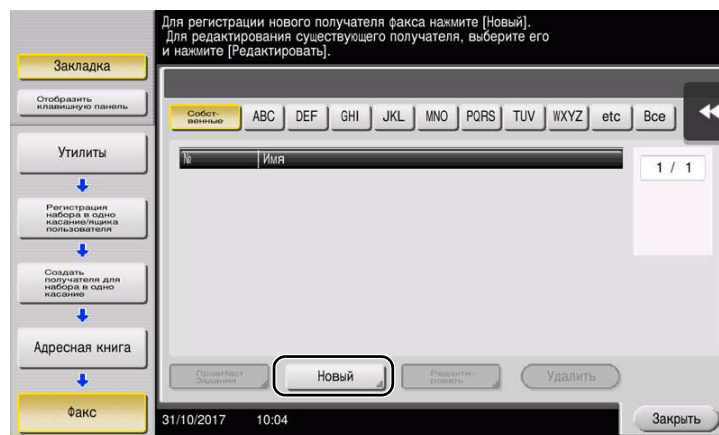

- 4 Выберите имя получателя, которое вы хотите зарегистрировать.
- Коснитесь [Имя] и введите имя получателя с помощью экранной клавиатуры.
  - Для [Символ сортировки] введите такое же имя, как и в [Имя].

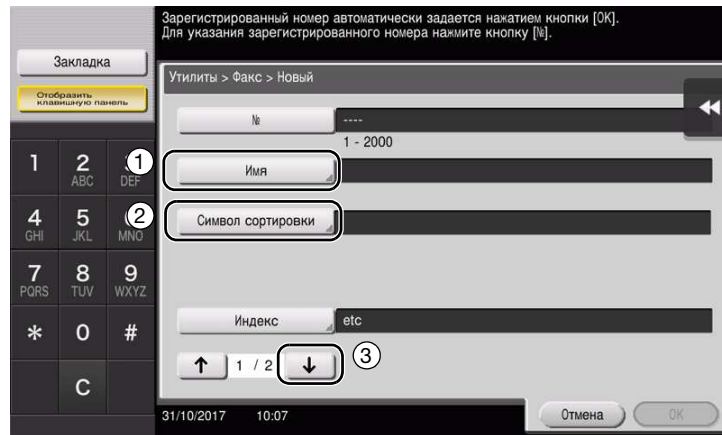

- Позволяет установить соответствующий индекс для имени, которое введено как [Имя], в [Индекс]. Для изменения настройки коснитесь [Индекс].
- Вводимая информация и количество окон настройки может различаться в зависимости от типа получателя. Используйте [↑] или [↓] для переключения окон настройки при вводе требуемой информации. Подробнее о вводимой информации, см. на стр. 3-62.

- 5 Введите номер факса.

- Коснитесь [Отобразить клавишную панель] для отображения **клавиатуры** и введите номер факса.

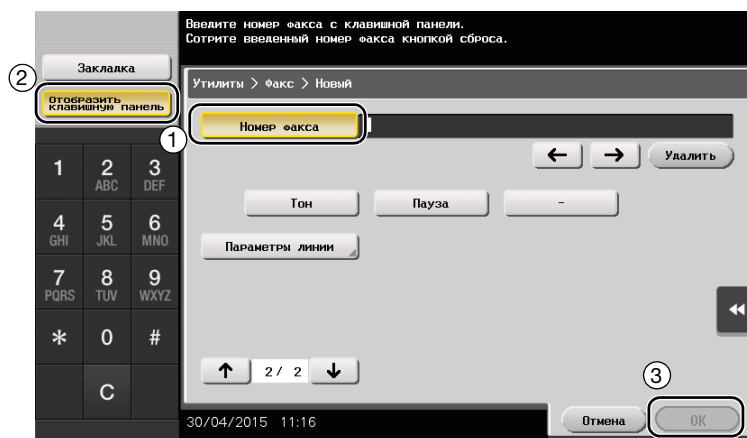

- 6 Коснитесь [Закреть].

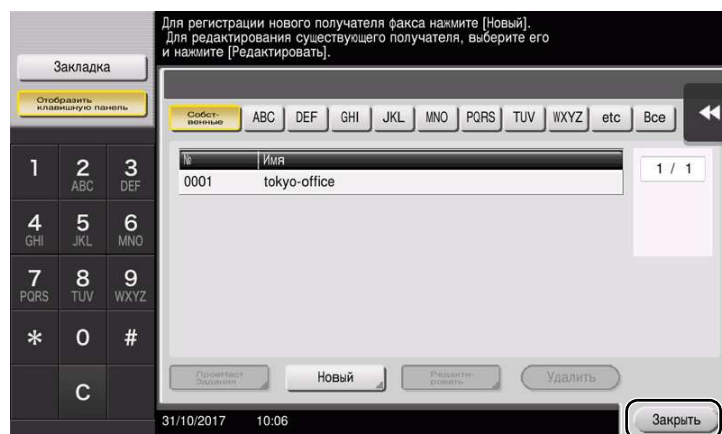

## Использование панели управления для регистрации записи в адресной книге - Регистрация из адресной книги

Выберите тип получателя и зарегистрируйте сведения о получателе.

- 1 Нажмите [Адресная книга].

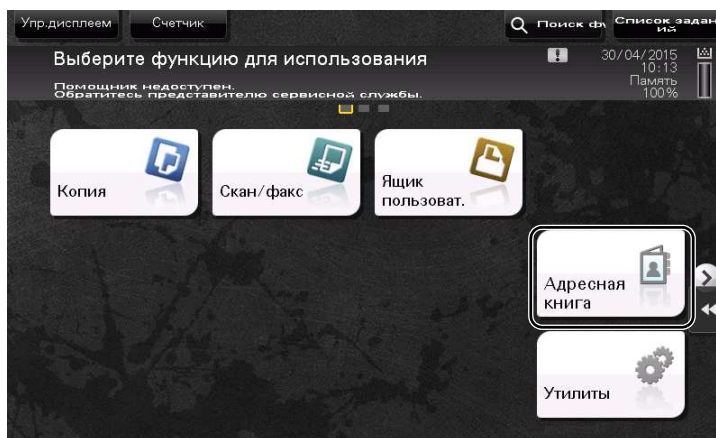

- 2 Нажмите [Новый].

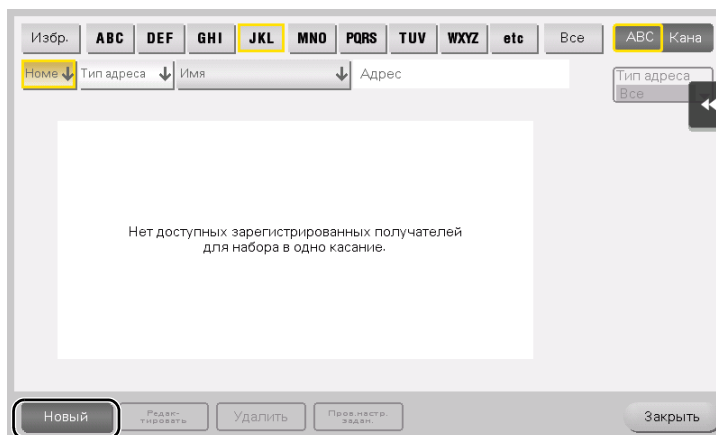

- 3 Выберите тип получателя, который вы хотите зарегистрировать.

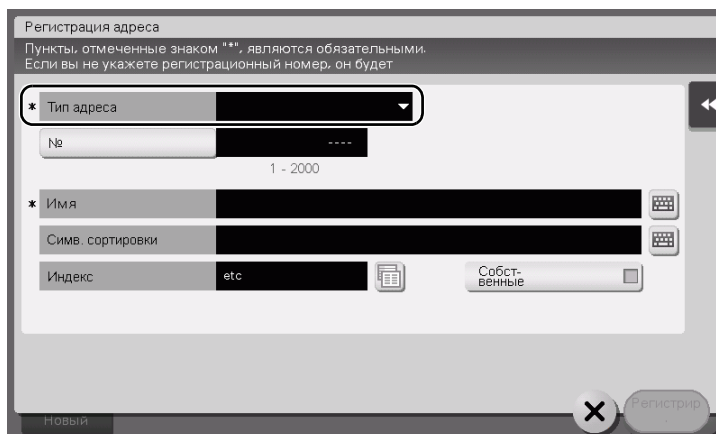

- 4 Выберите имя получателя, которое вы хотите зарегистрировать.
- Для [Имя] введите имя получателя с помощью экранной клавиатуры.
  - Для [Символ сортировки] введите такое же имя, как в [Имя].

- Позволяет установить соответствующий индекс для имени, которое введено как [Имя], в [Индекс]. Для изменения настройки нажмите поле [Индекс].
- Вводимая информация и количество окон настройки может различаться в зависимости от типа получателя. Информацию о введенных элементах см. на стр. 3-62.

- 5 Введите номер факса.

- 6 Нажмите [Закреть].

## Использование панели управления для регистрации записи в адресной книге - Регистрация в режиме сканирования/факса

Выберите тип получателя и зарегистрируйте сведения о получателе.

- 1 Откройте окно "Сканирование/факс".
- 2 Коснитесь [Регистрация адреса].

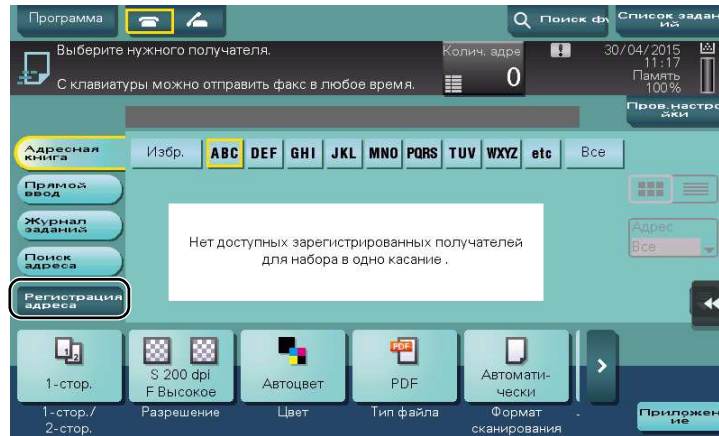

- 3 Нажмите [Новый].

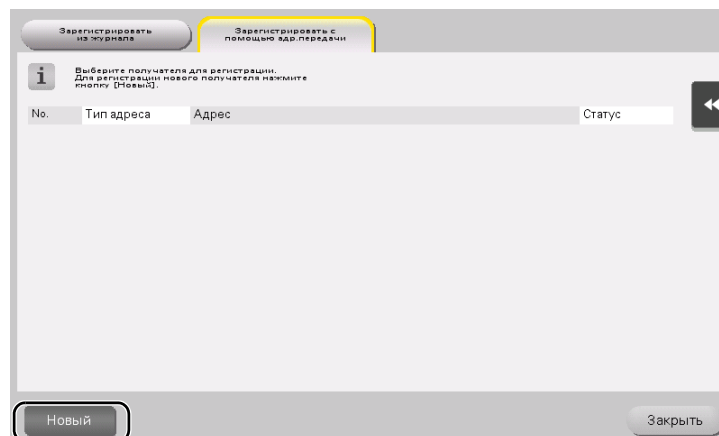

- 4 Выберите тип получателя, который вы хотите зарегистрировать.

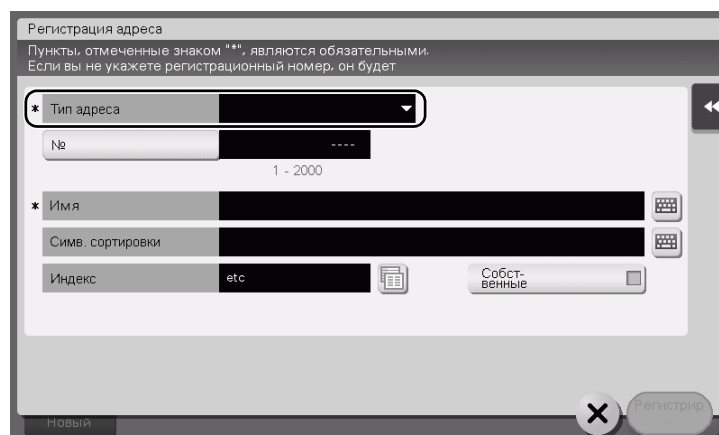

- 5 Выберите имя получателя, которое вы хотите зарегистрировать.
- Для [Имя] введите имя получателя с помощью экранной клавиатуры.
  - Для [Символ сортировки] введите такое же имя, как в [Имя].

- Позволяет установить соответствующий индекс для имени, которое введено как [Имя], в [Индекс]. Для изменения настройки нажмите поле [Индекс].
- Вводимая информация и количество окон настройки может различаться в зависимости от типа получателя. Информацию о введенных элементах см. на стр. 3-62.

- 6 Введите номер факса.

- 7 Нажмите [Закреть].

### Регистрация путем прямого ввода

- Вы можете зарегистрировать получателя, введенного с помощью функции [Прямой ввод], также перед отправкой данных. Для регистрации получателя введите имя получателя путем прямого ввода, коснитесь [Регистрация] и выберите получателя.

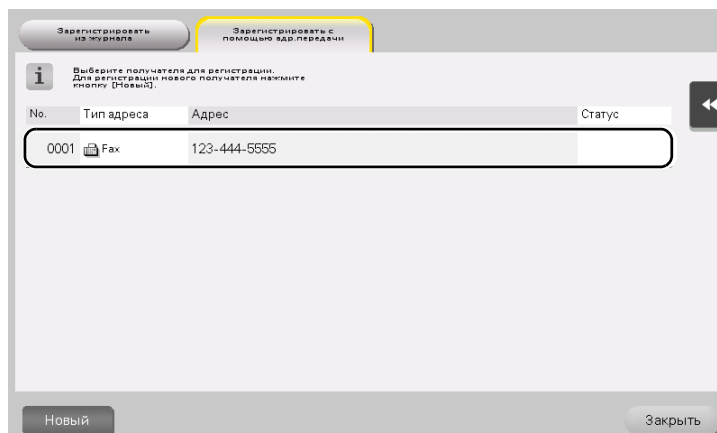

### Что такое индекс?

- Индекс используется в качестве указателя зарегистрированных получателей. Коснитесь "Индекс" для быстрого поиска получателей.
- Если [Избр.] выбрано в качестве индекса, то получатель появляется в основном окне окна передачи после регистрации в адресной книге. Это дает возможность пользователю легко выбирать получателей.

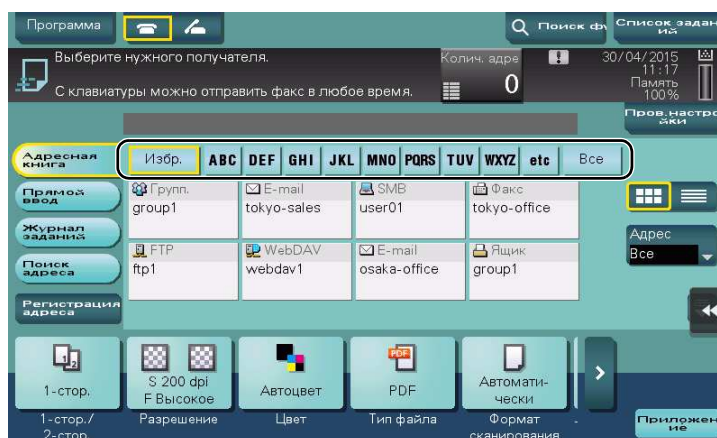



## Использование компьютера для регистрации получателя в одно касание

Помимо использования **панели управления**, записи в адресной книге могут быть зарегистрированы с компьютера с помощью утилиты **Web Connection**.

### 1 Проверка IP-адреса аппарата

- Коснитесь [Утилиты] и выберите [Информация об устройстве]. Проверьте, отображается ли IP-адрес.

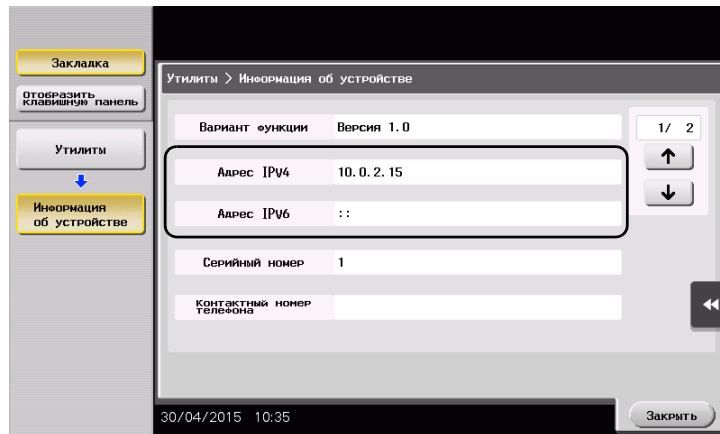

- Если IP-адрес не отображается, необходимо сконфигурировать параметры сети. Подробнее см. в руководстве пользователя на CD/DVD.

### 2 Запустите веб-браузер, введите IP-адрес этого аппарата в поле URL, а затем нажмите кнопку [Ввод].

- Для "http://192.168.1.20/", "192.168.1.20" - это IP-адрес.
- В среде IPv6 адрес IPv6 заключается в скобки []. Например, если адрес IPv6 этого аппарата "fe80::220:6bff:fe10:2f16", введите "http://[fe80::220:6bff:fe10:2f16]/".



- После появления окна регистрации введите требуемые данные, а затем кликните [Вход в систему].

### 3 Выберите [Store Address] - [Address Book] и нажмите [New Registration].

### 4 Выберите тип получателя, которого вы хотите зарегистрировать, введите требуемую информацию, такую как имя, номер факса и индекс.

### 3.5.2 Информация, необходимая для регистрации получателя

Введенные элементы и количество окон, требуемых для регистрации получателя, непосредственно зависит от типа передачи. В этом разделе описывается, какая специальная информация необходима для регистрации пользователя.

#### Советы

- Настройки, которые обычно используются со значениями по умолчанию, не указаны в этой таблице.
- В некоторых регионах **жесткий диск** предлагается в качестве дополнительного оборудования. Для регистрации ящика пользователя в качестве получателя аппарат должен быть оснащен **жестким диском**. Для регистрации получателя факса аппарат должен быть оснащен **жестким диском и комплектом факса**.

Пункт		Описание
[E-mail]	[Имя]	Введите имя получателя, которое будет зарегистрировано в качестве адресной книги.
	[Адрес E-mail]	Введите адрес E-mail, который будет использоваться в качестве получателя.
[Ящик пользователя]	[Имя]	Введите имя получателя, которое будет зарегистрировано в качестве адресной книги.
	[Ящик пользователя]	Выберите ящик пользователя, который будет использоваться в качестве получателя.
[Факс]	[Имя]	Введите имя получателя, которое будет зарегистрировано в качестве адресной книги.
	[Номер факса]	Введите номер факса получателя.
[ПК (SMB)]	[Имя]	Введите имя получателя, которое будет зарегистрировано в качестве адресной книги.
	[ID пользователя]	Введите регистрационное имя компьютера получателя.
	[Пароль]	Введите пароль, требуемый для входа в компьютер.
	[Адрес хоста]	Введите имя компьютера или IP-адрес.
	[Путь к файлу]	Введите имя папки, которое будет использоваться в качестве получателя.
[FTP]	[Имя]	Введите имя получателя, которое будет зарегистрировано в качестве адресной книги.
	[Адрес хоста]	Введите адрес сервера FTP.
	[Путь к файлу]	Введите каталог, который будет использоваться в качестве получателя.
	[ID пользователя]	Введите ID пользователя, требуемый для входа на FTP.
	[Пароль]	Введите пароль, требуемый для входа на FTP.
[WebDAV]	[Имя]	Введите имя получателя, которое будет зарегистрировано в качестве адресной книги.
	[ID пользователя]	Введите ID пользователя, требуемый для входа на WebDAV.
	[Пароль]	Введите пароль, требуемый для входа на WebDAV.
	[Адрес хоста]	Введите адрес сервера WebDAV.
	[Путь к файлу]	Введите директорию, которая будет использоваться в качестве получателя.

### 3.5.3 Регистрация группы

Несколько адресных книг можно зарегистрировать в качестве группы.

Эта функция удобна, когда имеются задания на передачу данных членам группы с определенной периодичностью.

#### Регистрация новой группы

- 1 Коснитесь [Утилиты] и выберите [Регистрация набора в одно касание/ящика пользователя] - [Создать получателя для набора в одно касание] - [Группа].
- 2 Коснитесь [Новый].

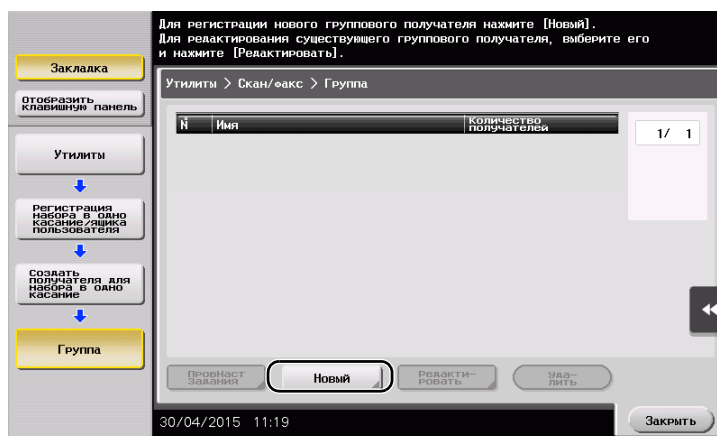

- 3 Выберите имя получателя, которое вы хотите зарегистрировать.
  - Коснитесь [Имя] и введите имя получателя с помощью экранной клавиатуры.
  - Для [Символ сортировки] введите такое же имя, как и в [Имя].

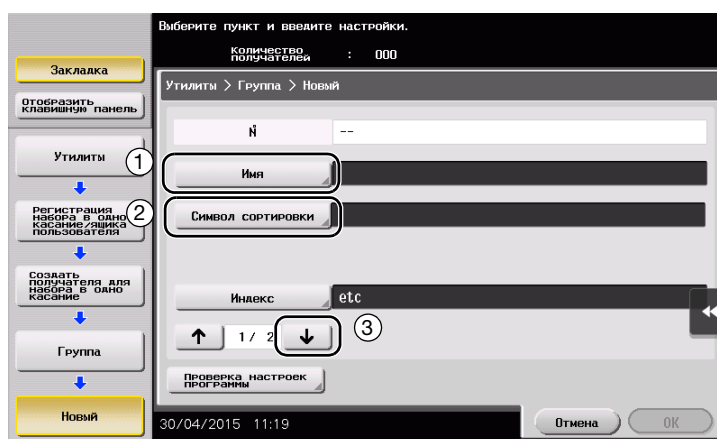

- Позволяет установить соответствующий индекс для имени, которое введено как [Имя], в [Индекс]. Для изменения настройки коснитесь [Индекс].

#### 4 Выберите получателей для создания группы.

Откройте и выберите требуемую адресную книгу в окне выбора получателей. Следующие два способа можно использовать для поиска получателя.

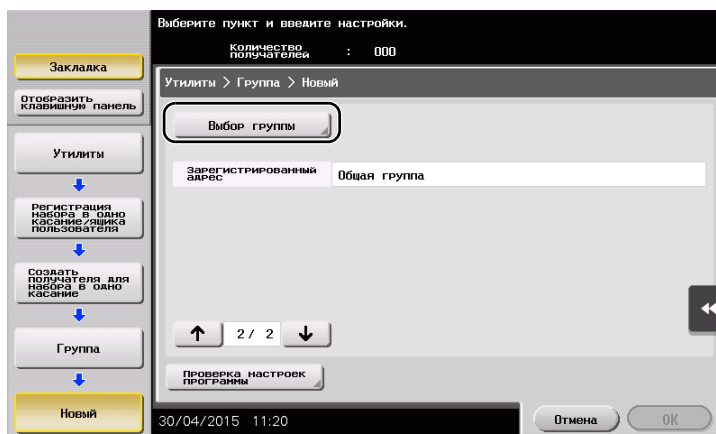

→ [Индекс]: поиск соответствующего имени получателя с помощью индекса.

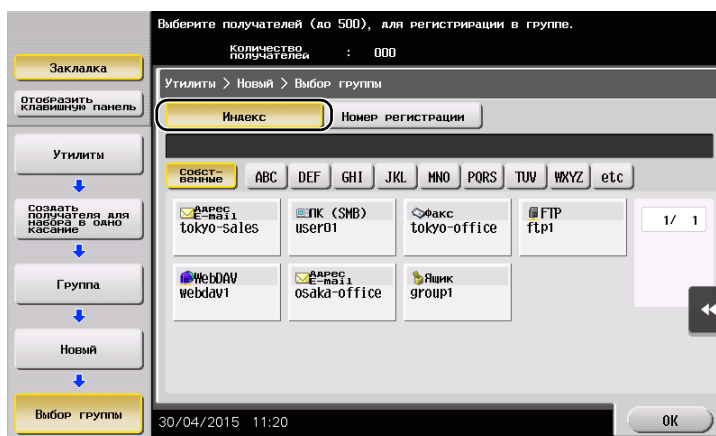

→ [Номер регистрации]: поиск соответствующего имени получателя с помощью номера регистрации.

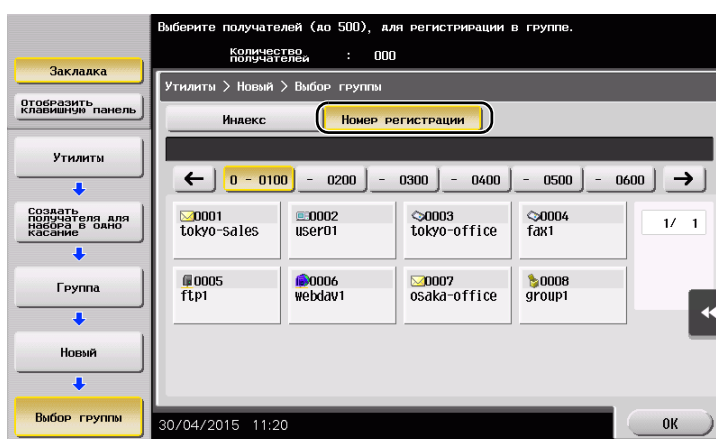

#### 5 Повторите шаг 4 до того, как выберите все адресные книги для создания группы.

### 3.5.4 Выбор зарегистрированных получателей

Выберите адресную книгу или группу, чтобы задать ее как получателя при отправке данных.

#### Выбор получателей

- 1 Коснитесь [Скан/факс].



Получатели, которые вошли в категорию [Избр.] при регистрации индексов, отображаются в основном окне.

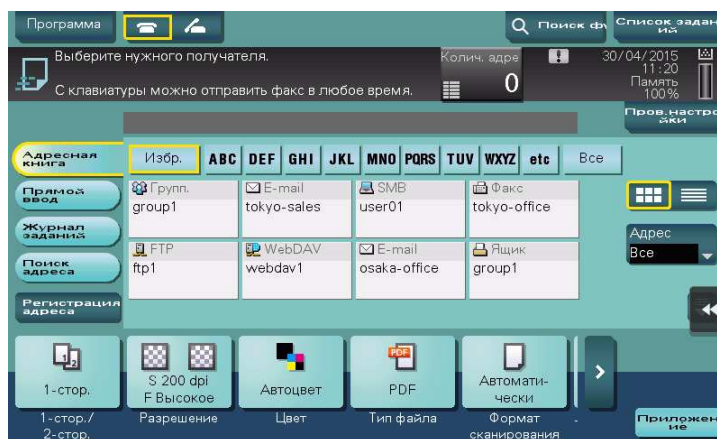

## 2 Используя индекс и тип адреса, сократите количество получателей.

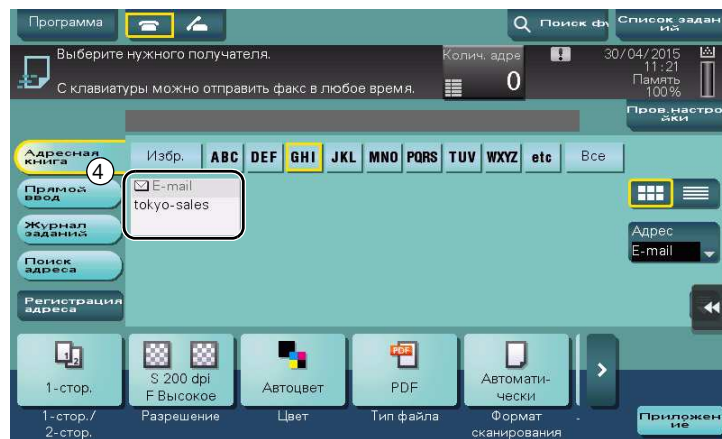

### Задание получателя

В дополнение к поиску зарегистрированного получателя существует возможность задать получателя различными способами.

Способ	Описание
[Прямой ввод]	Введите получателя с помощью экранной клавиатуры или <b>клавиатуры</b> .
[Журнал заданий]	Укажите соответствующего получателя в журнале заданий (последние пять получателей) в окне сканирование/факс.
[Поиск адреса]	Поиск получателей можно осуществить путем ввода первых символов имени (зарегистрированное имя получателя) или адреса (номер факса, адрес E-mail или имя компьютера). Эта функция удобна при наличии большого количества зарегистрированных получателей.

#### Справка

Подробнее см. в руководстве пользователя на CD/DVD.

## 3.6 Использование USB-накопителя

### 3.6.1 Печать данных с USB-накопителя

С помощью этой функции можно распечатывать данные, сохраненные на USB-накопителе. Эта функция удобна при печати данных, создаваемых на компьютере, который не подключен к сети.

Доступный USB-накопитель

- Совместимый с USB-интерфейсом версии 2.0/1.1
- Отформатированный в FAT32
- Без использования функции безопасности или если функция безопасности может быть отключена по требованию
- Без ограничения объема памяти.

Доступные типы файлов для печати

- PDF, компактный PDF, JPEG, TIFF, XPS, компактный XPS, OOXML (.docx/.xlsx/.pptx) и PPML (.ppml/.vdx/.zip)
- Другие типы файлов не поддерживаются этим аппаратом.

### Печать данных

- 1 Подключите USB-накопитель к аппарату.

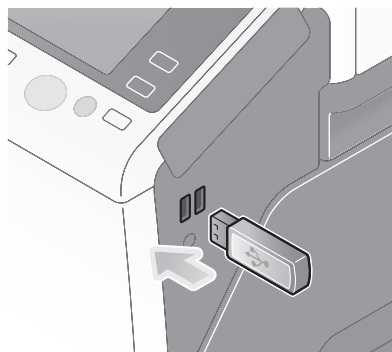

#### **ПРИМЕЧАНИЕ**

Не используйте другие USB-устройства, кроме устройств флэш-памяти.

- 2 Коснитесь [Распечатайте документ из внешней памяти.].

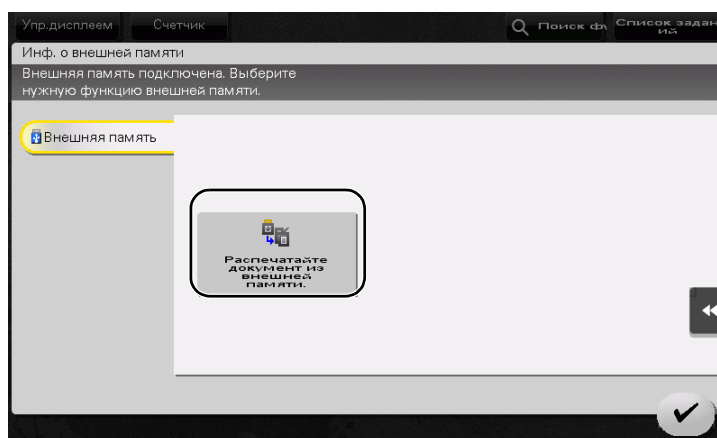



- 3 Выберите данные для печати и коснитесь [Печать].

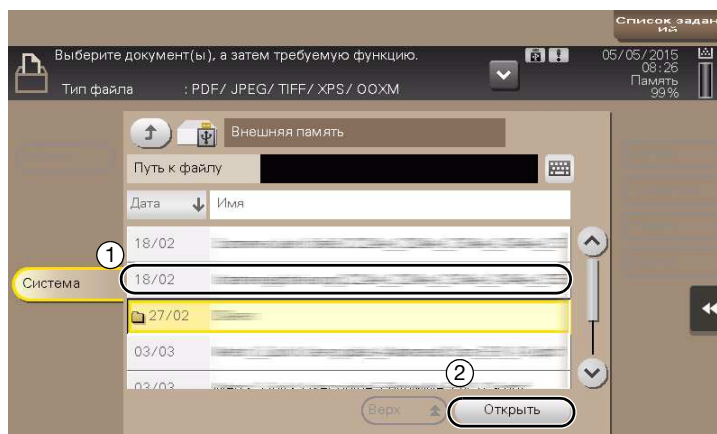

- 4 Проверьте настройки печати.



- 5 Нажмите кнопку **Старт**.

**ПРИМЕЧАНИЕ**

Не отсоединяйте USB-накопитель в процессе печати.



### 3.6.2 Сохранение отсканированных данных на USB-накопителе (внешняя память)

Отсканированные на этом аппарате данные можно сохранить на USB-накопителе. Это удобно, если данные печати созданы на компьютере, который не подключен к сети.

Доступный USB-накопитель

- Совместимый с USB-интерфейсом версии 2.0/1.1
- Отформатированный в FAT32
- Без использования функции безопасности или если функция безопасности может быть отключена по требованию
- Без ограничения объема памяти.

#### Задание функций, разрешенных для внешней памяти

Измените настройки для сохранения документов на USB-накопителе.

- 1 Коснитесь [Утилиты] и выберите [Настройки администратора] - [Настройки системы] - [Настройки ящика пользователя].
  - Чтобы узнать установленный по умолчанию пароль администратора, см. руководство пользователя на CD/DVD.

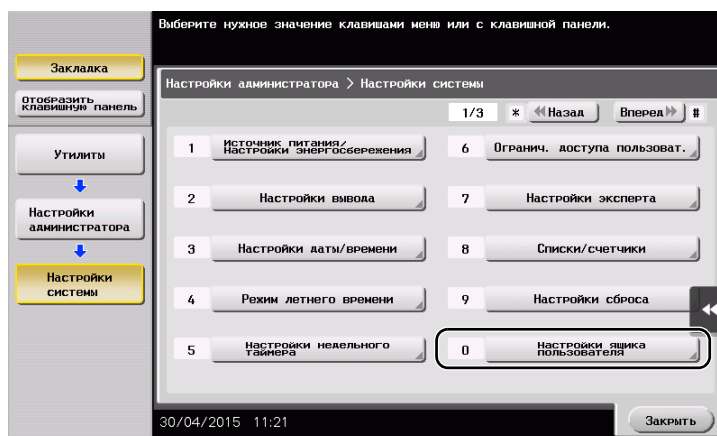

2 Коснитесь [Настройки функции внешней памяти].

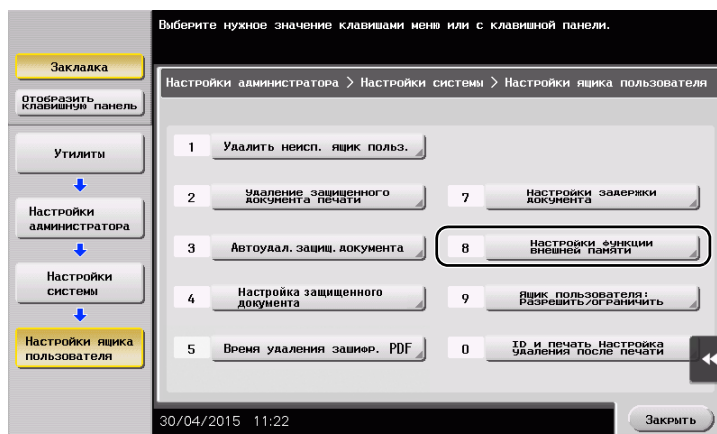

3 Выберите [Сохранить документ] и [ВКЛ]. Коснитесь [OK].

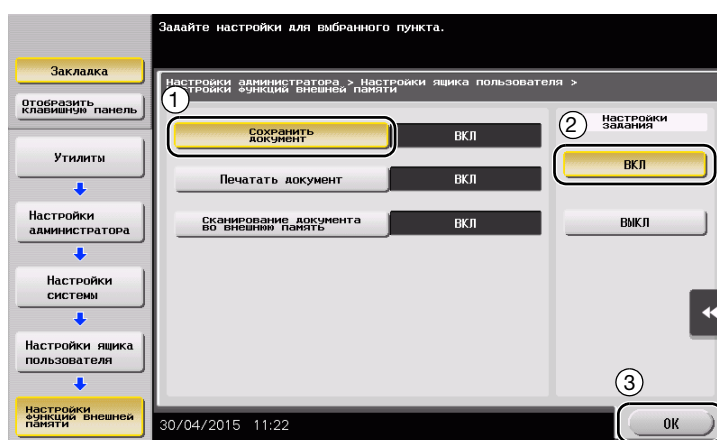

## Сохранение данных на USB-накопителе

- 1 Загрузите оригинал.

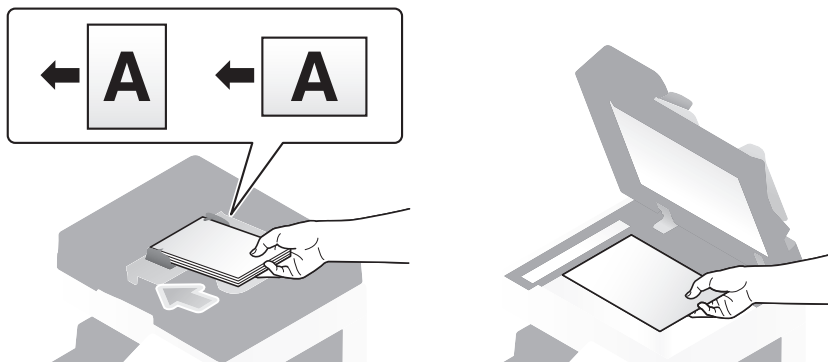

- 2 Подсоедините USB-накопитель к аппарату.

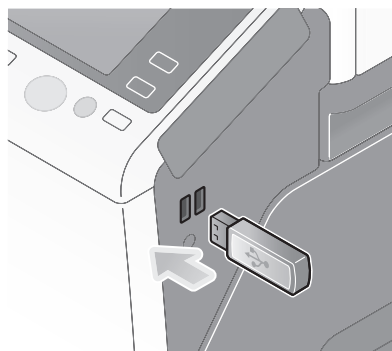

### **ПРИМЕЧАНИЕ**

Не используйте другие USB-накопители, кроме устройств флэш-памяти.

- 3 Коснитесь [Сохраните документ во внешней памяти.].

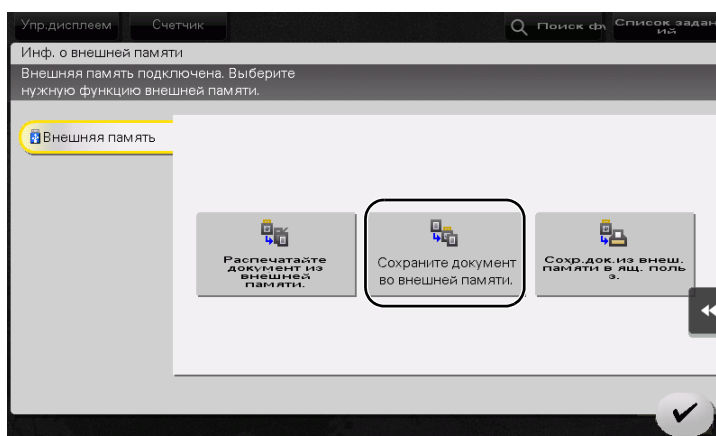

## 4 Проверьте имя файла.

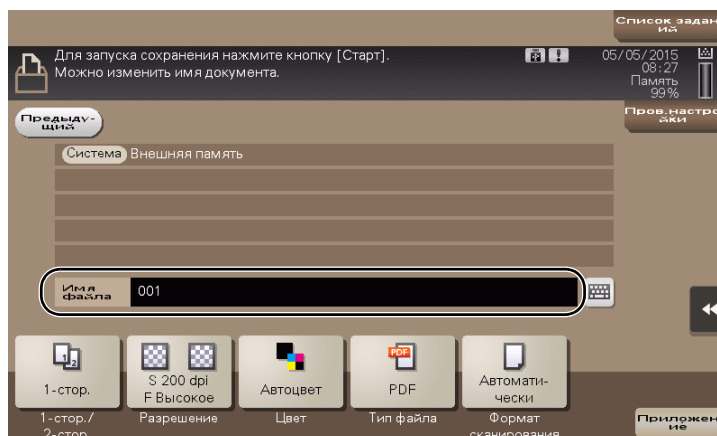

## 5 При необходимости проверьте настройки сохранения данных.

- Коснитесь [Пров.настройки] для проверки настройки.
- для изменения имени файла коснитесь имени файла или значка клавиатуры.

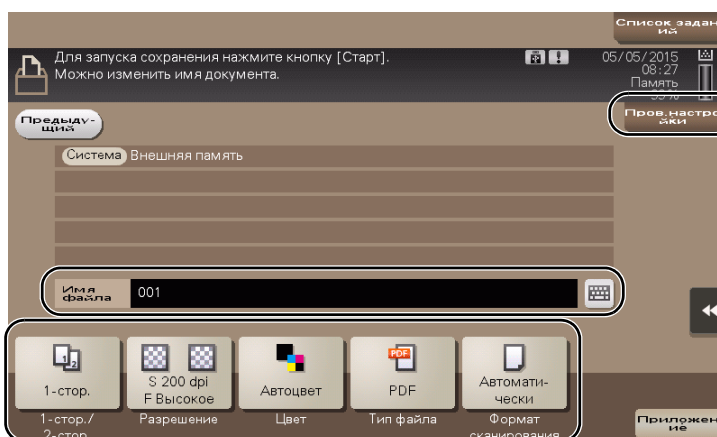

- Также можно проверить настройку с помощью кнопок на **сенсорной панели**.
- Для изменения настройки коснитесь требуемой кнопки на **сенсорной панели**.

Настройки	Описание
[1-стор./2-стор.]	Позволяет выбрать сканирование только одной или обеих сторон оригинала.
[Разрешение]	Позволяет выбрать разрешение для сканирования.
[Цвет]	Позволяет выбрать сканирование в цветном или черно-белом режиме.
[Тип файла]	Позволяет выбрать тип файла для сохранения отсканированных данных.
[Формат сканирования]	Позволяет задать формат оригинала для сканирования.
[Раздельное сканирование]	Если все страницы оригинала невозможно загрузить в <b>АПД</b> одновременно, измените эту настройку на <b>ВКЛ</b> . Вы можете загрузить страницы оригинала по частям и обработать их как единое задание. Подробнее об использовании функции раздельного сканирования см. в руководстве пользователя на CD/DVD.

- 6 Нажмите кнопку **Старт**.

**ПРИМЕЧАНИЕ**

*Не отсоединяйте USB-накопитель в процессе сохранения.*

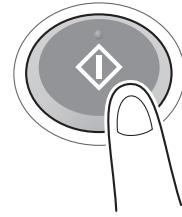

## 3.7 Использование функции помощи

### 3.7.1 Окно помощи

Этот аппарат поддерживает функцию помощи, благодаря которой в окне отображается описание функции и ход выполнения операции с помощью движущихся изображений.

Если у вас возникли вопросы в ходе выполнения операции, воспользуйтесь функцией помощи.



#### Получение справки в текущем окне:

Выберите [Функция] в меню справки для отображения окна помощи.

- 1 Нажмите кнопку **Помощь** (по умолчанию: кнопка Регистрация 2).

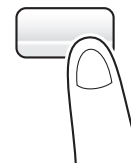

- 2 Выберите меню.

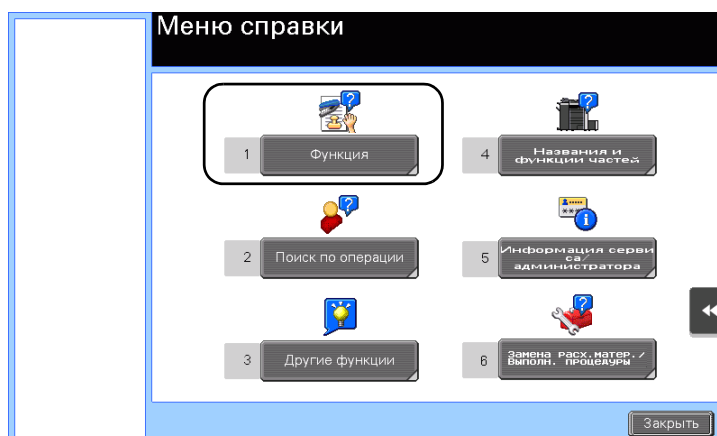

## 3 Конкретизируйте запрос.

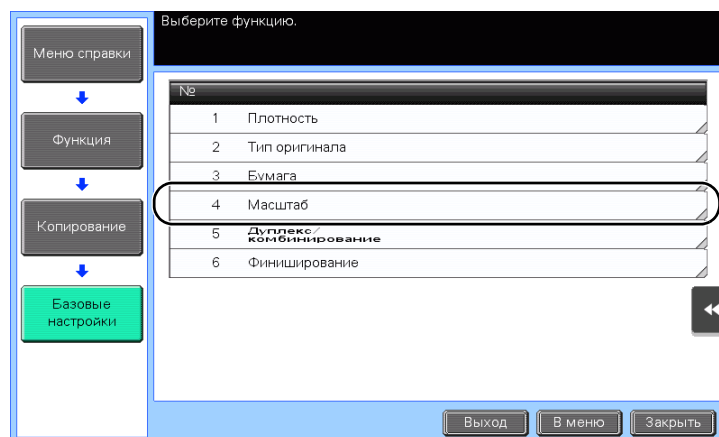
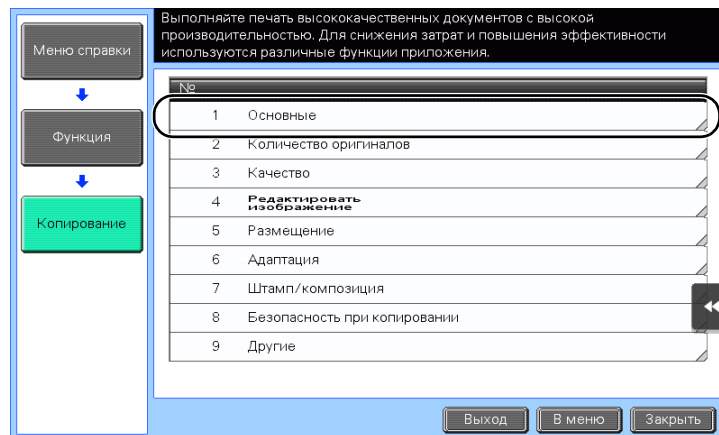
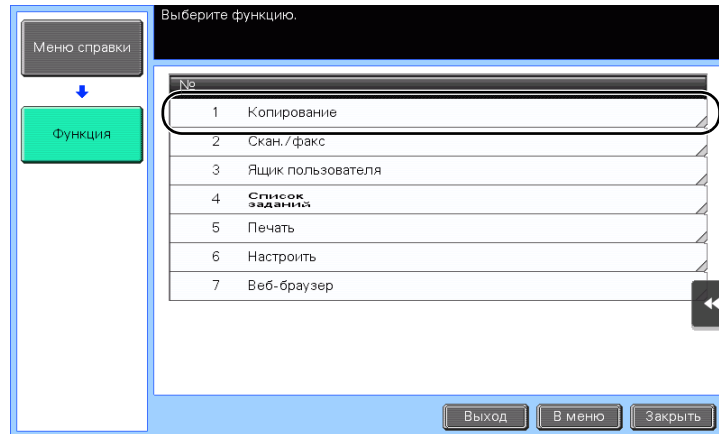



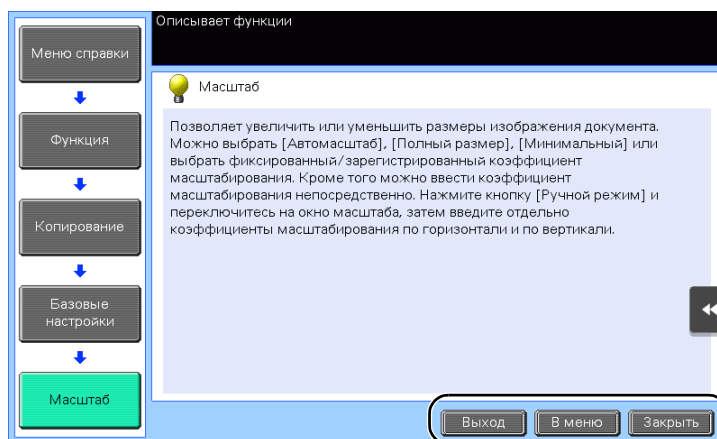

Название	Описание
[Выход]	Позволяет вернуться в окно, которое было открыто на экране перед окном помощи.
[В меню]	Позволяет вернуться в меню справки.
[Заккрыть]	Позволяет вернуться в предыдущее окно.

## Получение справки о требуемой функции или процедуре

Откройте меню справки и выберите меню в зависимости от того, что вы хотите вывести в окне помощи.

- 1 Нажмите кнопку **Помощь** (по умолчанию: кнопка **Регистрация 2**).

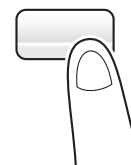

- 2 Выберите меню.

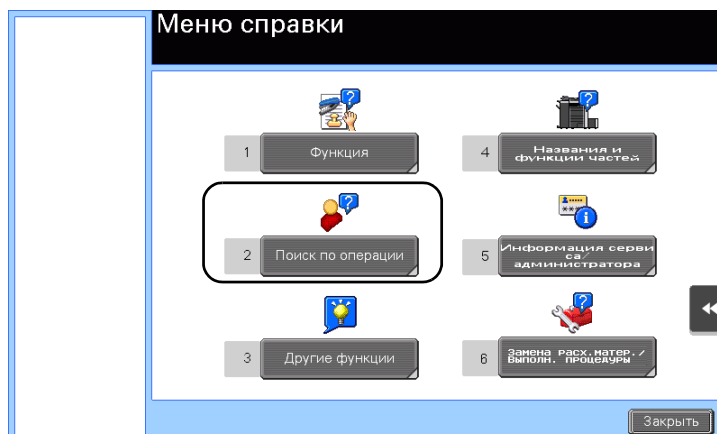

## 3 Конкретизируйте запрос.

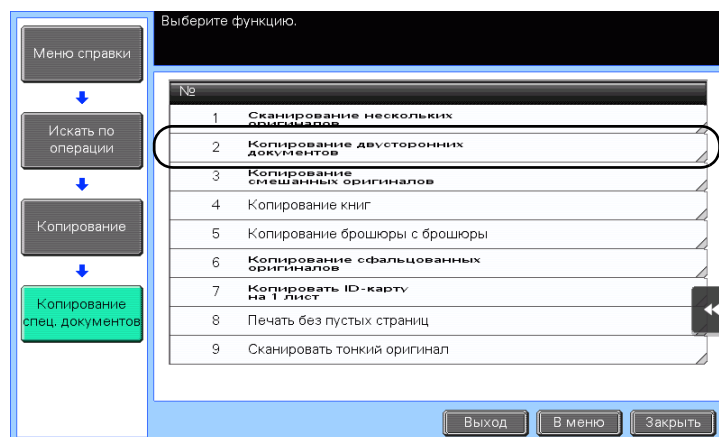
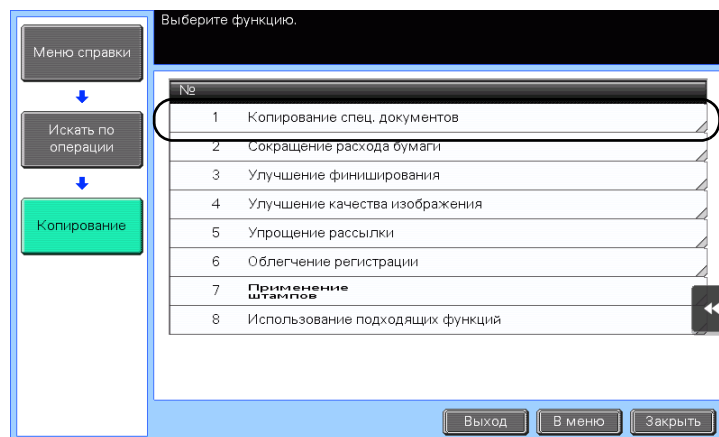
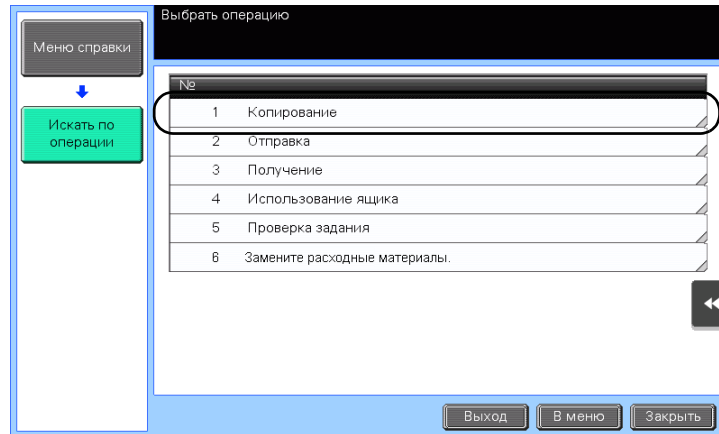

- 4 При нажатии [Перейти к функции] открывается окно настроек требуемой функции, что дает возможность задать настройки немедленно.

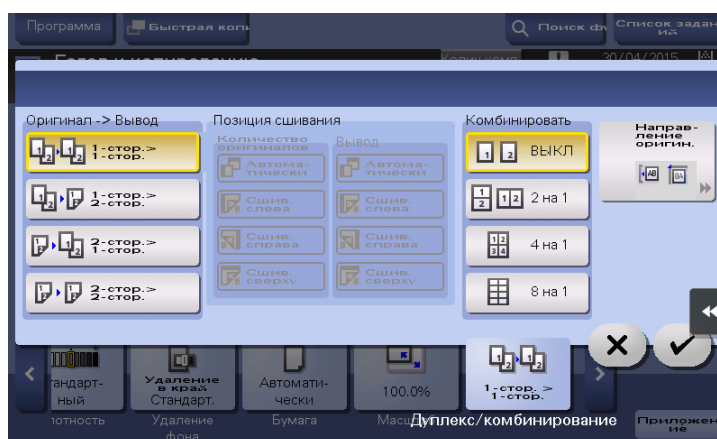
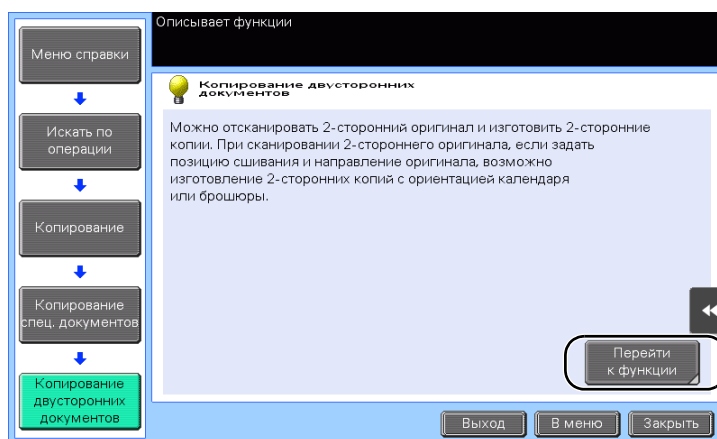

### Список меню справки

Меню справки содержит следующие сведения.

Название	Описание
[Функция]	Коснитесь этой кнопки для отображения меню помощи, в котором отображаются функции, отсортированные по названиям.
[Поиск по операции]	Коснитесь этой кнопки для отображения примеров и объяснений операций этого аппарата, отсортированные по функциям.
[Другие функции]	Коснитесь этой кнопки для отображения меню помощи по функциям и настройкам, облегчающим использование этого аппарата.
[Названия и функции частей]	Коснитесь этой кнопки для проверки названий или функций каждой части этого аппарата.
[Информация сервиса/ администратора]	Коснитесь этой кнопки для отображения информации о сервисной службе/администраторе, имени администратора, добавочного номера и адреса E-mail.
[Замена расх. матер./ Выполн. процедуры]	Коснитесь этой кнопки для проверки замены расходных материалов или наличия отходов перфорирования.

## 3.8 Использование функции [Быстрая настройка безопасности]

### 3.8.1 [Быстрая настройка безопасности]

[Быстрая настройка безопасности] позволяет сконфигурировать настройки для повышения уровня безопасности на аппарате. Для безопасного использования аппарата настоятельно рекомендуется использовать функцию [Быстрая настройка безопасности] с целью конфигурации необходимых параметров.

#### Необходимые настройки

- 1 Коснитесь [Утилиты] и выберите [Настройки администратора] - [Вперед] - [Настройки безопасности] - [Вперед] - [Быстрая настройка безопасности].  
→ Чтобы узнать установленный по умолчанию пароль администратора, см. руководство пользователя на CD/DVD.

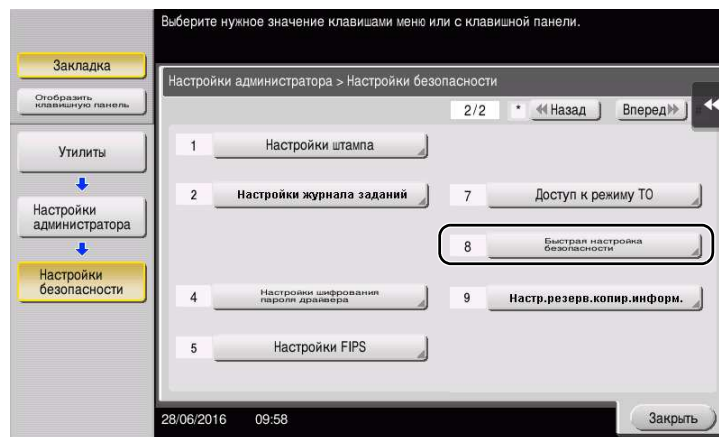

- 2 Задайте параметры для каждой опции.

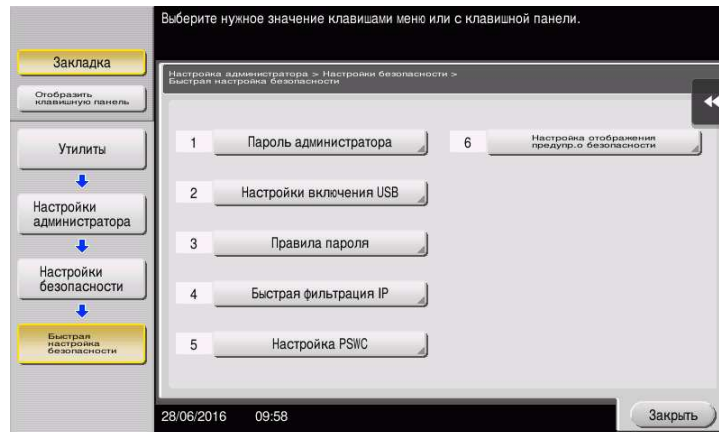

Настройки	Описание
[Пароль администратора]	Позволяет изменить пароль администратора на этой машине.
[Настройки включения USB]	Укажите, разрешать ли выполнение функции, требующей <b>порт USB</b> .
[Правила пароля]	Позволяет задать, должны ли быть активны правила пароля. После их активизации вступят в силу ограничения для количества символов и типов текста, допустимых при вводе пароля.
[Быстрая фильтрация IP]	Позволяет ограничить определенным устройствам доступ к данной машине через IP-адрес (IPv4/IPv6). Диапазон IP-адресов с ограниченным доступом определяется автоматически.
[Настройка PSWC]	Позволяет выбрать, должна ли использоваться функция <b>Web Connection</b> .
[Настройка отображения предупр. о безопасности]	Позволяет выбрать, должно ли отображаться предупреждение о безопасности при использовании установленного по умолчанию пароля администратора или недостаточно надежных правилах пароля.

- Если для [Настройки отображения предупр. о безопасности] выбрано [ВКЛ], то при использовании установленного по умолчанию пароля администратора или ненадежных правил пароля появляются следующие предупреждения о безопасности. Коснитесь [Установить сейчас] для конфигурирования функции [Быстрая настройка безопасности].

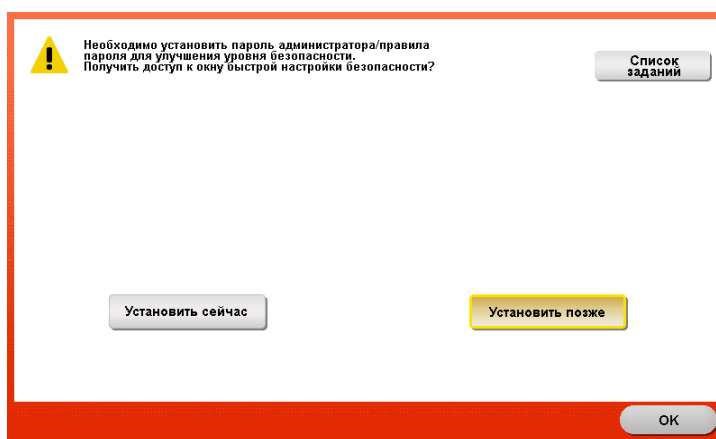

### Советы

- Вы можете задать, должна ли отображаться кнопка [Быстрая настройка безопасности] в главном меню. По умолчанию эта кнопка не отображается. Для отображения этой кнопки коснитесь [Утилиты] и выберите [Настройки администратора] - [Настройки системы] - [Индивидуальные настройки дисплея] - [Настройки главного меню по умолчанию] - [Кнопка главного меню].
- В исполнениях для некоторых регионов кнопка [Быстрая безопасн.] по умолчанию отображается в главном меню. Однако если [Пароль администратора] в [Быстрой настройке безопасности] был изменен с варианта по умолчанию на другой вариант и [Правила пароля] установлены на [Включить], кнопка [Быстрая безопасн.] не будет отображаться в главном меню. Для того, чтобы кнопка появилась снова, нажмите [Утилиты] и выберите [Настройки администратора] - [Настройки системы] - [Индивидуальные настройки дисплея] - [Настройка главного меню по умолчанию] - [Кнопка главного меню].
- Чтобы узнать установленный по умолчанию пароль администратора, см. руководство пользователя на CD/DVD.

### Справка

Подробнее см. в руководстве пользователя на CD/DVD.



---

# 4

## Дополнительные функции





## 4 Дополнительные функции

### 4.1 Использование дополнительных функций

#### 4.1.1 Что такое дополнительные функции?

В настоящем руководстве под дополнительными функциями подразумеваются различные функции, позволяющие расширить возможности МФУ.

Данный аппарат имеет следующие дополнительные функции.



#### Советы

- Для использования дополнительной функции необходимо зарегистрировать **i-Option** или установить связь с приложением **My Panel Manager**.

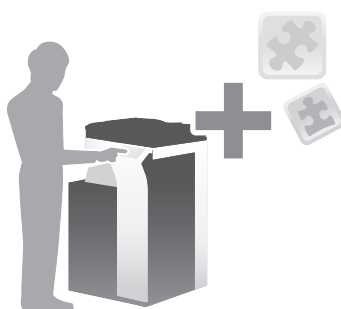

Название	Описание
Обработка PDF	Позволяет задать необходимые настройки при преобразовании отсканированных данных в файл PDF. <ul style="list-style-type: none"> <li>• Для этого необходимо зарегистрировать функции <b>i-Option LK-102 v3</b> или <b>i-Option LK-110 v2</b>.</li> </ul>
PDF с возможностью поиска	Позволяет преобразовывать отсканированные данные в PDF с возможностью поиска. <ul style="list-style-type: none"> <li>• Для этого необходимо зарегистрировать функции <b>i-Option LK-105 v4</b> или <b>i-Option LK-110 v2</b>.</li> </ul>
Расширение типа файла	Поддерживает различные функции, такие как функция преобразования файлов в формат DOCX или XLSX, функция генерирования высокофункциональных и высококачественных данных и функция печати электронных писем при приеме. <ul style="list-style-type: none"> <li>• Для этого необходимо зарегистрировать функции <b>i-Option LK-110 v2</b>.</li> </ul>
ThinPrint	Позволяет использовать аппарат в качестве клиента ThinPrint (.print Client), если опция ThinPrint активизирована. <ul style="list-style-type: none"> <li>• Для этого необходимо зарегистрировать функции <b>i-Option LK-111</b>.</li> </ul>
TPM	Модуль Trusted Platform Module используется для усиления безопасности путем шифрования такой конфиденциальной информации как сертификаты и пароли данного аппарата. <ul style="list-style-type: none"> <li>• Для этого необходимо зарегистрировать функции <b>i-Option LK-115 v2</b>.</li> </ul>
Serverless Pull Printing (Печать без пула серверов)	Позволяет выполнять задания на печать, перенесенные на машину с вашего компьютера или любого другого устройства, относящегося к одной группе печати без пула серверов. <ul style="list-style-type: none"> <li>• Для этого необходимо зарегистрировать функцию <b>i-Option LK-114</b>.</li> </ul>
Моя панель	Позволяет настроить дисплей <b>панели управления</b> аппарата индивидуально для каждого пользователя. <ul style="list-style-type: none"> <li>• Для этого необходимо установить связь с приложением <b>My Panel Manager</b>.</li> </ul>

Название	Описание
Мой адрес	<p>Позволяет использовать адресную книгу в личных целях ("Моя адресная книга").</p> <ul style="list-style-type: none"> <li>Для этого необходимо установить связь с приложением <b>My Panel Manager</b>.</li> </ul>

Кроме этого, данный аппарат поддерживает такие дополнительные функции, как шрифт штрих-кода, шрифт Unicode и шрифт OCR.



#### Справка

Подробнее см. в руководстве пользователя на CD/DVD.

### 4.1.2 Установление связи с приложением

Чтобы использовать функцию "Моя панель" или "Мой адрес", необходимо приобрести программу **My Panel Manager** и активизировать целевую функцию на стороне приложения.

Подробнее о том, как активизировать такую функцию, см. в руководстве пользователя **My Panel Manager**.



#### Советы

- Для использования функции "Мой адрес" дополнительно требуется наличие **расширенной памяти**.
- В некоторых регионах **жесткий диск** предлагается в качестве дополнительного оборудования. При установке дополнительной **расширенной памяти** на аппарате должен быть установлен дополнительный **жесткий диск**.

### 4.1.3 Регистрация лицензии на пакет i-Option

Чтобы добавить дополнительную функцию в аппарат, вам необходимо приобрести пакет **i-Option** и зарегистрировать лицензию на него.



#### Советы

- Проверьте, возможно ли подключение аппарата к Интернету.
- При активизации функции **i-Option** через Интернет, подключите данный аппарат к серверу управления лицензиями (LMS) через прокси-сервер, используемый для удаленной диагностики. Подробнее о настройке прокси-сервера, используемого для удаленной диагностики, см. в руководстве пользователя на CD/DVD.
- Расширенная память** также требуется для использования пакетов **i-Option LK-102 v3/LK-105 v4/LK-106/LK-107/LK-108/LK-110 v2/LK-114**.
- i-Option LK-110 v2** включает лицензии на функции для **i-Option LK-102 v3** и **i-Option LK-105 v4**. При приобретении **i-Option LK-110 v2** необходимость в **i-Option LK-102 v3** или **i-Option LK-105 v4** отпадает.
- В некоторых регионах **жесткий диск** предлагается в качестве дополнительного оборудования. При установке дополнительной **расширенной памяти** на аппарате должен быть установлен дополнительный **жесткий диск**.

Подробнее о том, как приобрести или установить дополнительный модуль, можно узнать у представителя сервисной службы.

## Подготовительные операции

Ниже описываются подготовительные операции для использования дополнительных функций. Подробнее см. на соответствующей странице.

Такая подготовка требуется только перед первым использованием.

- 1** Активизация функции **i-Option** (администратор)
  - Активизируйте функцию **i-Option** на аппарате. Подробнее см. в стр. 4-10.
  - Если активизировать функцию не удастся, переходите к шагу 2 и 3.
- 2** Регистрация лицензии на пакет **i-Option** (администратор)
  - Зарегистрируйте лицензию на соответствующем веб-сайте. Подробнее см. на стр. 4-7.
- 3** Активизация функции **i-Option** (администратор)
  - Введите код лицензии для активизации функции. Подробнее см. на стр. 4-10.
- 4** Конфигурирование отдельных функций (администратор)
  - Задайте необходимые настройки для каждой дополнительной функции. Подробнее см. на стр. 4-11.



### **Справка**

*Подробнее об этой процедуре см. в руководстве пользователя на CD/DVD.*

## Активизация функции i-Option

- 1 Держите под рукой сертификат с маркерами, входящий в комплект поставки **i-Option**.
- 2 Коснитесь [Утилиты] и выберите [Настройки администратора] - [Вперед] - [Настройки лицензии] - [Установить лицензию] - [Токен-код].
  - Чтобы узнать установленный по умолчанию пароль администратора, см. руководство пользователя на CD/DVD.

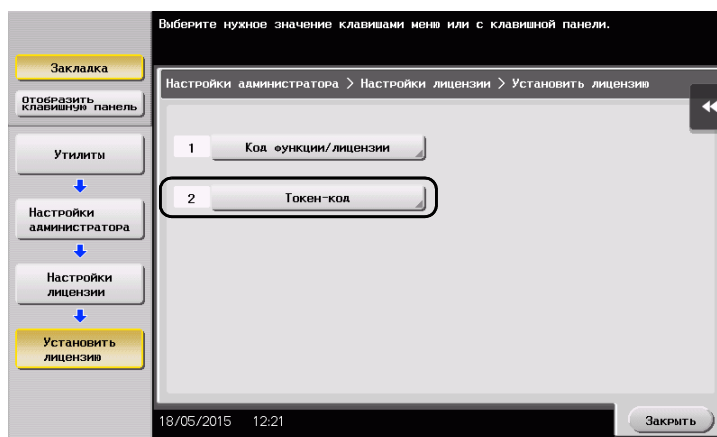

- 3 Введите число-маркер, указанное в сертификате с маркерами.

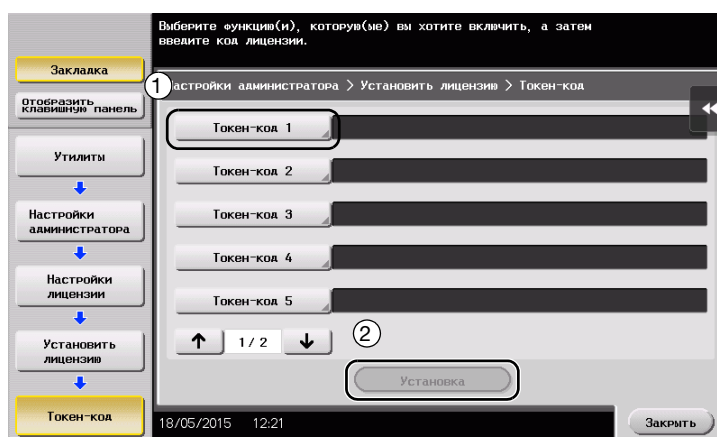

- 4 Выберите [Да], а затем коснитесь [OK].

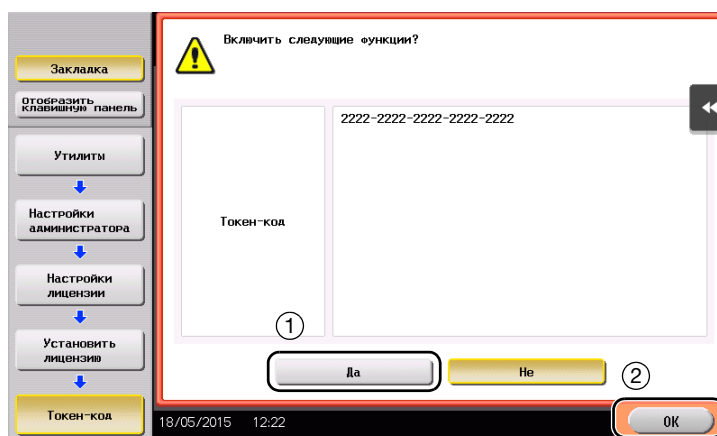

Аппарат подключен к Интернету для установления связи с сервером управления лицензиями (LMS) и запускается автоматически.

## Регистрация лицензии на пакет i-Option

Зарегистрируйте код запроса и содержание сертификата с маркерами на веб-сайте сервера управления лицензиями (LMS).

Эта процедура доступна, если подключение аппарата к Интернету невозможно.

- 1 Коснитесь [Утилиты] и выберите [Настройки администратора] - [Вперед] - [Настройки лицензии] - [Получить код запроса].

→ Чтобы узнать установленный по умолчанию пароль администратора, см. руководство пользователя на CD/DVD.

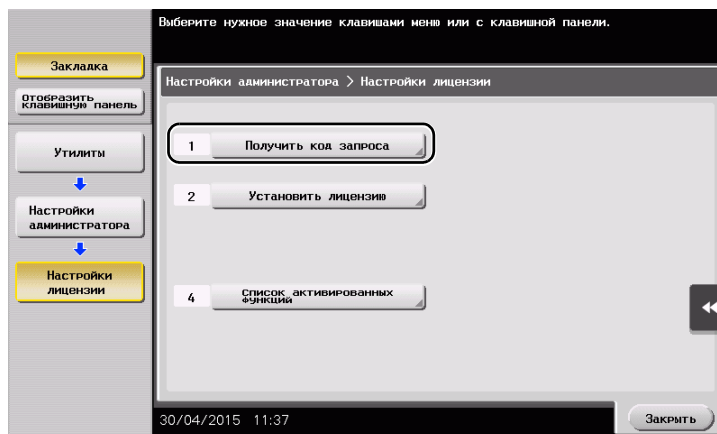

- 2 Коснитесь [Да] и [ОК].

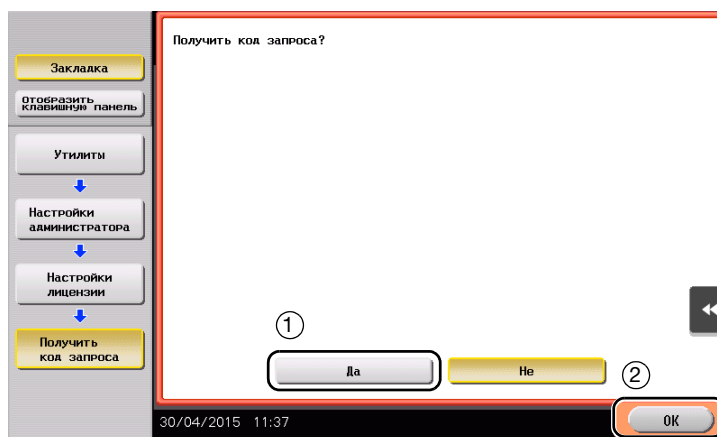

- 3 При нажатии на [Печать] запускается процесс печати порядкового номера и кода запроса.
- Держите под рукой отпечатанный порядковый номер, код запроса и сертификат с маркерами, входящий в комплект поставки **i-Option**.
- 4 Зайдите на веб-сайт сервера управления лицензиями (License Management Server - LMS). Введите [MFP Serial Number] и [Request Code], а затем кликните [Next].
- Адрес URL: <https://lms.konicaminolta.com/index.aspx>.

- 5 Введите [Token Number], выберите функцию, которую вы хотите зарегистрировать, из списка [Product Description], а затем кликните [Next].

- 6 Подтвердите регистрацию и кликните [Generate License Code].

## 7 Система генерирует и выдает код лицензии и код функции.

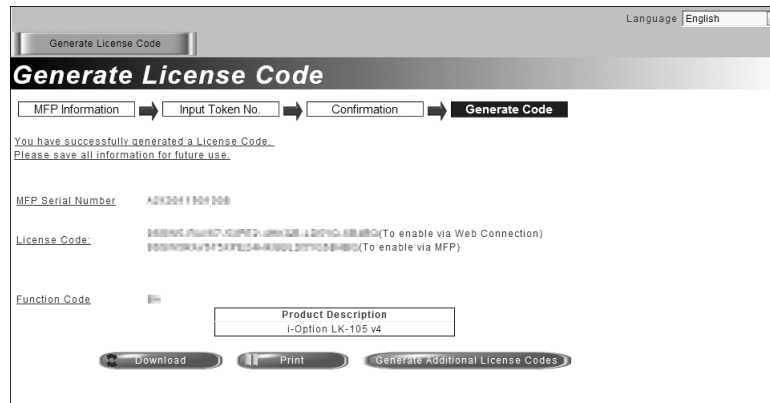
 **Советы**

- Выданный код лицензии и код функции необходим для активизации пакета **i-Option**. Запишите его в блокнот для заметок или распечатайте на бумаге с помощью функции [Print].
- Также можно сохранить его на USB-накопителе. В этом случае при использовании USB-накопителя код лицензии можно будет не вводить.
- При использовании USB-накопителя вставьте USB-накопитель и кликните [Download] для сохранения кода лицензии.

## Активизация функции i-Option с помощью лицензии (администратор)

Зарегистрируйте код лицензии и код функции на аппарате.

Эта процедура доступна, если подключение аппарата к Интернету невозможно.

### Путем ввода кодов

- 1 Коснитесь [Утилиты] и выберите [Настройки администратора] - [Вперед] - [Настройки лицензии] - [Установить лицензию] - [Код функции/лицензии].

→ Чтобы узнать установленный по умолчанию пароль администратора, см. руководство пользователя на CD/DVD.

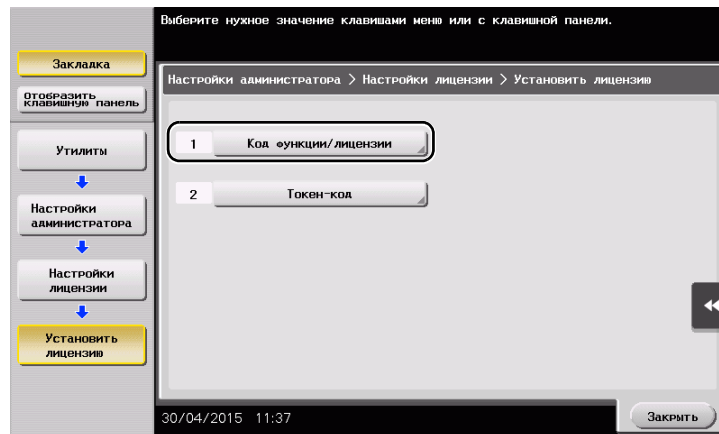

- 2 Введите предварительно записанный код лицензии и код функции.

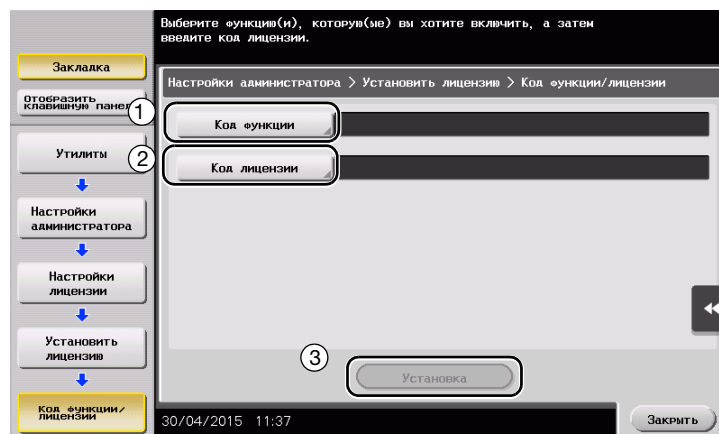

- 3 Выберите [Да] и коснитесь [OK].

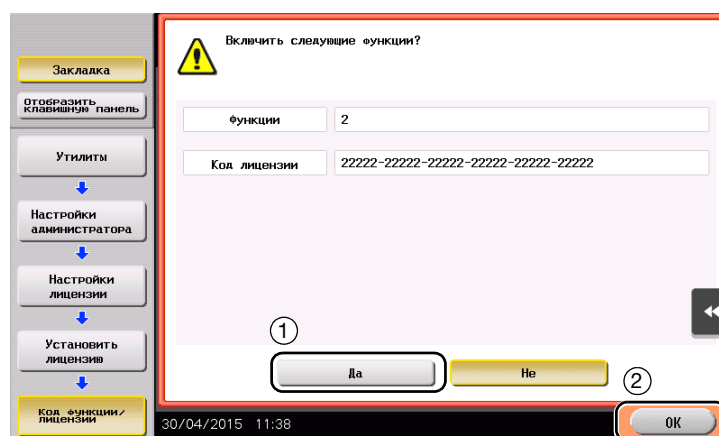

Аппарат перезапускается автоматически.



**С помощью USB-накопителя**

- 1 Подсоедините USB-накопитель с сохраненным кодом лицензии.

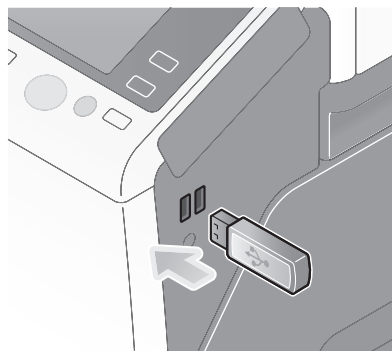

- 2 Коснитесь [Утилиты] и выберите [Настройки администратора] - [Вперед] - [Настройки лицензии] - [Установить лицензию из внешней памяти].

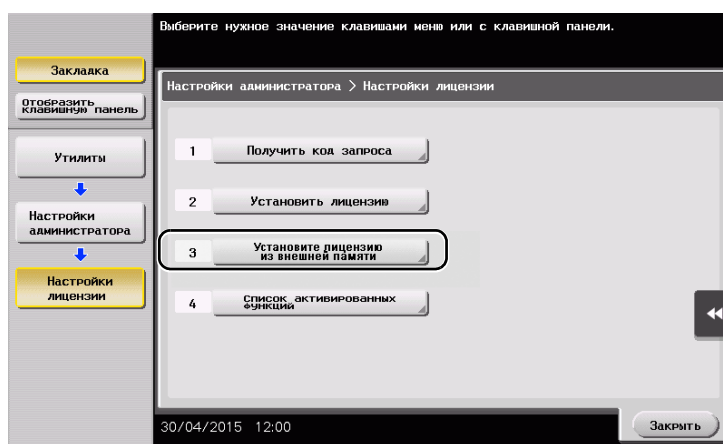

- 3 Коснитесь [Да] и коснитесь [OK].

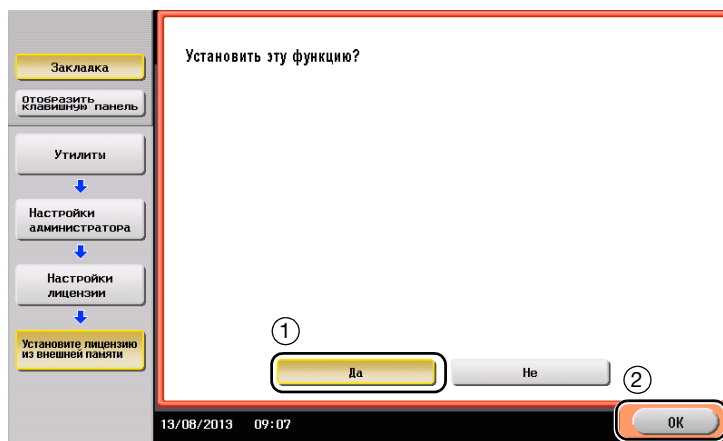

Аппарат перезапускается автоматически.

**Конфигурирование отдельных функций**

Задайте необходимые настройки для каждой дополнительной функции.

 **Справка**

Подробнее о необходимых настройках для дополнительных функций см. в руководстве пользователя на CD/DVD.

## 4.2 С помощью функции веб-браузера

### 4.2.1 Необходимые настройки и процедуры

Вы можете использовать веб-браузер на **сенсорной панели** аппарата.

В этом разделе описывается процесс отображения и печати веб-страниц с **сенсорной панели** аппарата.



#### **Советы**

- Проверьте, возможно ли подключение аппарата к Интернету.
- При активизации функции веб-браузера через Интернет, подключите данный аппарат к серверу управления лицензиями (LMS) через прокси-сервер, используемый для удаленной диагностики. Подробнее о настройке прокси-сервера, используемого для удаленной диагностики, см. в руководстве пользователя на CD/DVD.
- Для использования веб-браузера необходимо предварительно задать настройки администратора.

### Подготовительные операции

Ниже описываются подготовительные операции для использования функции веб-браузера. Подробнее см. на соответствующей странице.

Такая подготовка требуется только перед первым использованием.

- 1** Активизация функции веб-браузера (администратор)
  - Активизируйте функцию веб-браузера на аппарате. Подробнее см. на стр. 4-13.
  - Если активизировать веб-браузер не удастся, переходите к шагу 2 и 3.
- 2** Регистрация лицензии (администратор)
  - Зарегистрируйте лицензию на соответствующем веб-сайте. Подробнее см. на стр. 4-14.
- 3** Активизация веб-браузера с помощью лицензии (администратор)
  - Введите код лицензии для активизации функции. Подробнее см. на стр. 4-16.

## Последовательность операций

Ниже описывается процесс выполнения. Подробнее см. на соответствующей странице.

- 1 Запуск веб-браузера  
→ Подробнее см. на стр. 4-20.
- 2 Отображение веб-страниц  
→ Подробнее см. на стр. 4-20.
- 3 Печать открытой страницы или файла по ссылке  
→ Подробнее см. на стр. 4-21.



### Справка

Подробнее см. в руководстве пользователя на CD/DVD.

## Активизация функции веб-браузера

- 1 Коснитесь [Утилиты] и выберите [Настройки администратора] - [Настройки сети] - [Вперед] (дважды) - [Настройки веб-браузера] - [Настройки использования веб-браузера].  
→ Чтобы узнать установленный по умолчанию пароль администратора, см. руководство пользователя на CD/DVD.

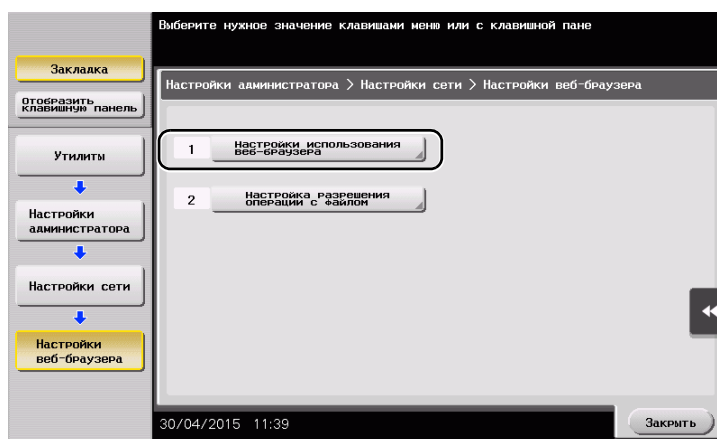

- 2 Выберите [ВКЛ] и коснитесь [ОК].

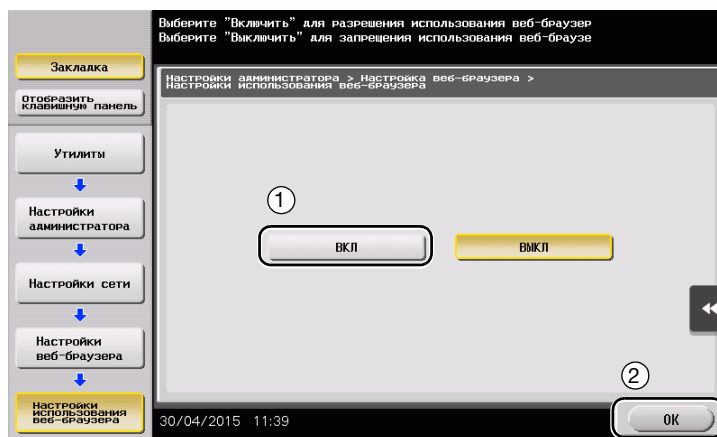

Аппарат подключен к Интернету для установления связи с сервером управления лицензиями (LMS) и запускается автоматически.

## Регистрация лицензии

Зарегистрируйте серийный номер аппарата на веб-сайте сервера управления лицензиями (LMS).

Эта процедура доступна, если подключение аппарата к Интернету невозможно.

- 1 Выведите серийный номер аппарата на экран. Коснитесь [Утилиты] и выберите [Информация об устройстве].

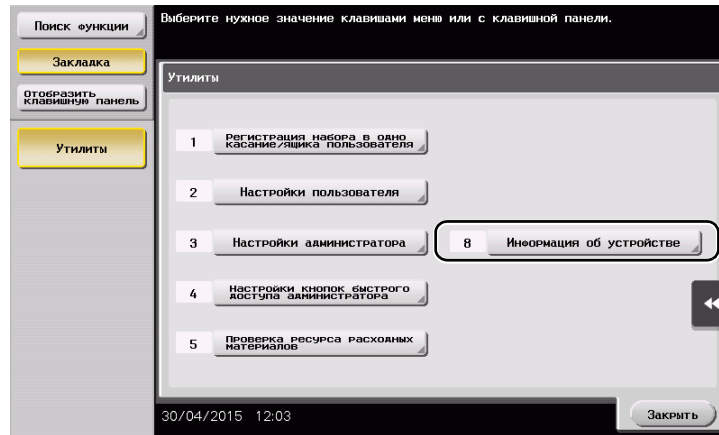

- 2 Запишите серийный номер аппарата.

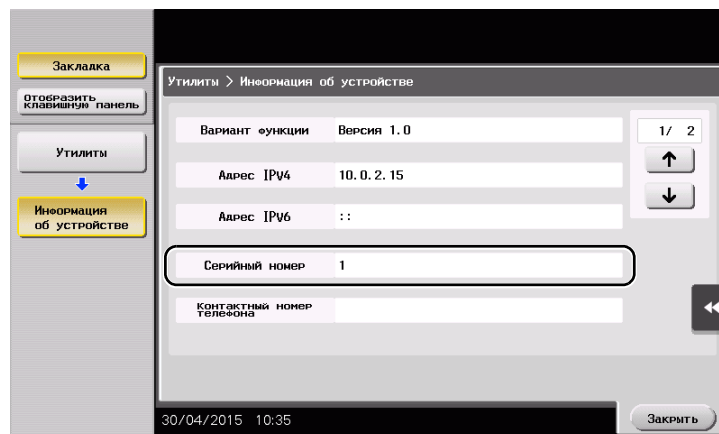

- Зайдите на веб-сайт сервера управления лицензиями (LMS). Введите [MFP Serial Number] и нажмите [Next].  
→ Адрес URL: <https://lms.konicaminolta.com/activate>.

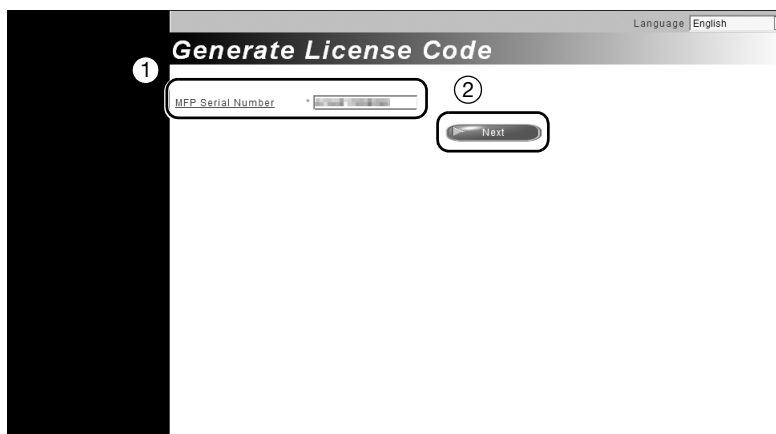

- Проверьте сообщение и нажмите [OK].

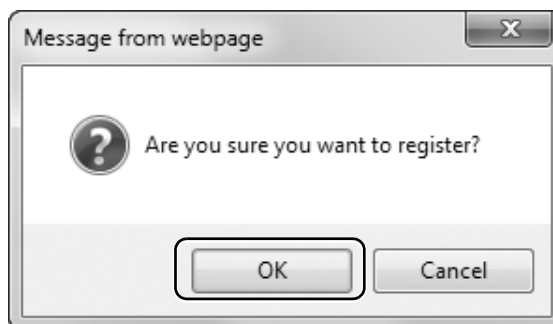

- Система выдает код лицензии.

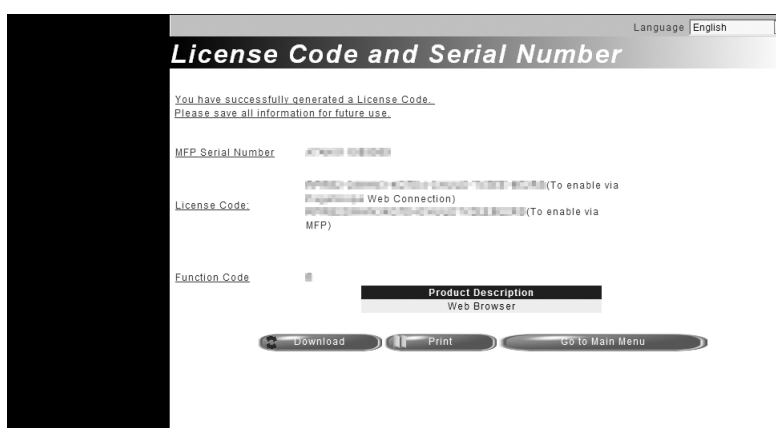

## Советы

- Код лицензии необходим для активизации функции веб-браузера. Запишите его в блокнот для записок или распечатайте на бумаге с помощью функции [Print].
- Также можно сохранить его на USB-накопителе. В этом случае при использовании USB-накопителя код лицензии можно будет не вводить.
- При использовании USB-накопителя вставьте USB-накопитель и кликните [Download] для сохранения кода лицензии.

## Активизация веб-браузера с помощью лицензии

Зарегистрируйте код лицензии на аппарате.

Эта процедура доступна, если подключение аппарата к Интернету невозможно.

### С помощью ввода кодов

- 1 Коснитесь [Утилиты] и выберите [Настройки администратора] - [Настройки сети] - [Вперед] (дважды) - [Настройки веб-браузера] - [Настройки использования веб-браузера].
  - Чтобы узнать установленный по умолчанию пароль администратора, см. руководство пользователя на CD/DVD.

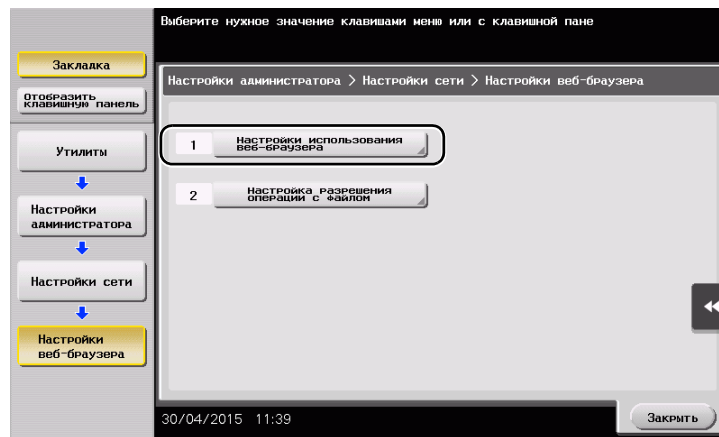

- 2 Выберите [ВКЛ] и коснитесь [ОК].

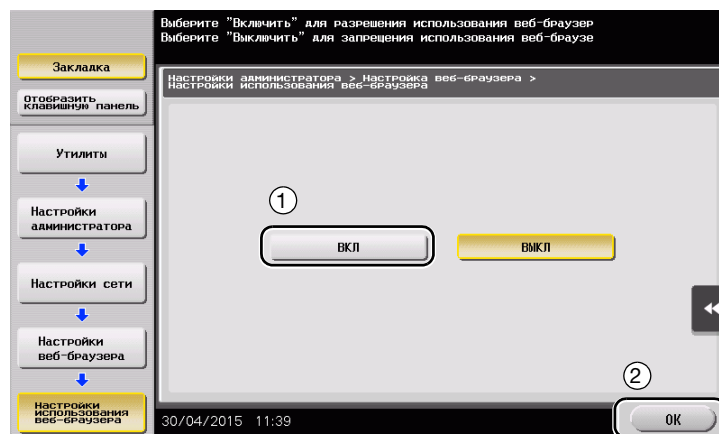

- 3 При появлении на экране окна, показанного ниже, коснитесь [Код функции/лицензии].

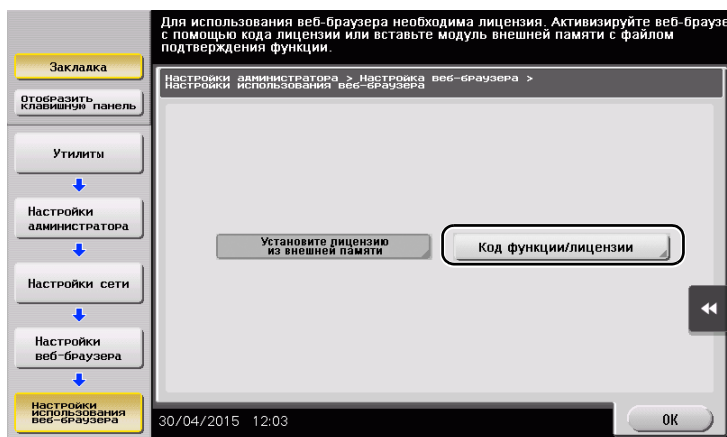

- 4 Введите записанный код лицензии.

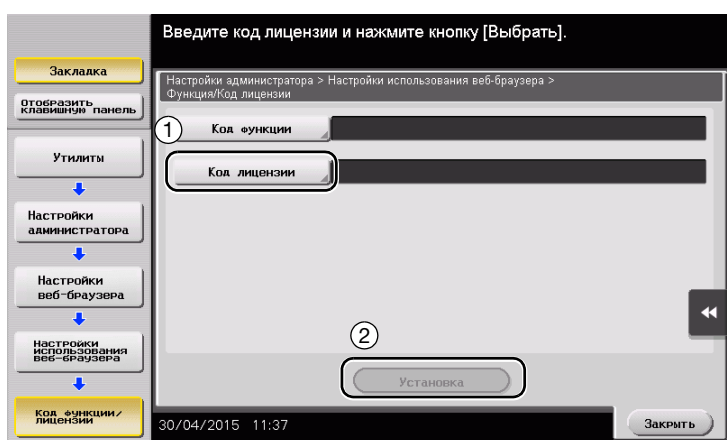

- 5 Выберите [Да] и коснитесь [OK].

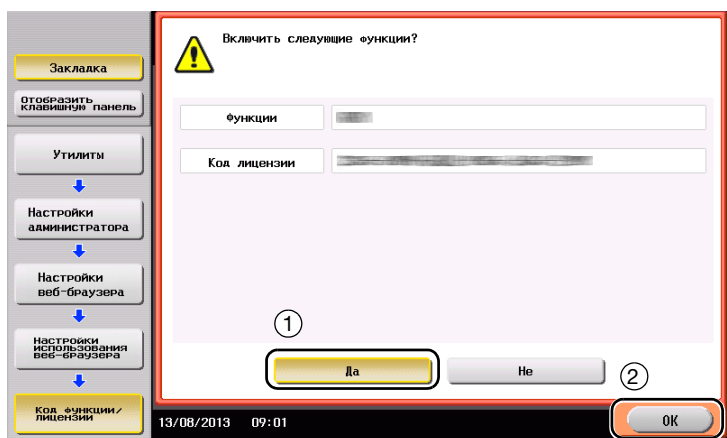

Аппарат перезапускается автоматически.

### С помощью USB-накопителя

- 1 Коснитесь [Утилиты] и выберите [Настройки администратора] - [Настройки сети] - [Вперед] (дважды) - [Настройки веб-браузера] - [Настройки использования веб-браузера].

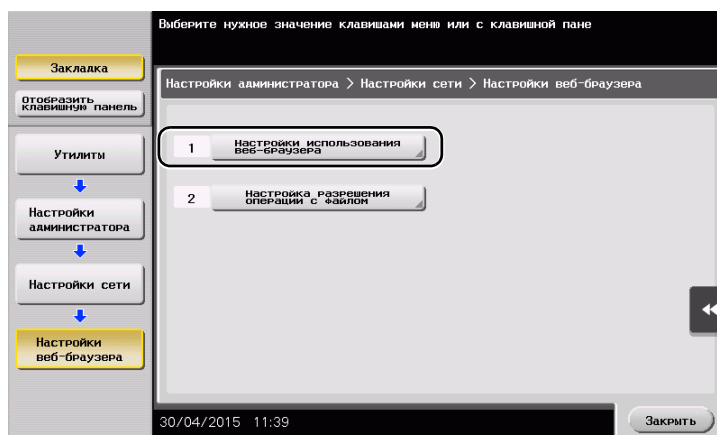

- 2 Выберите [ВКЛ] и коснитесь [ОК].

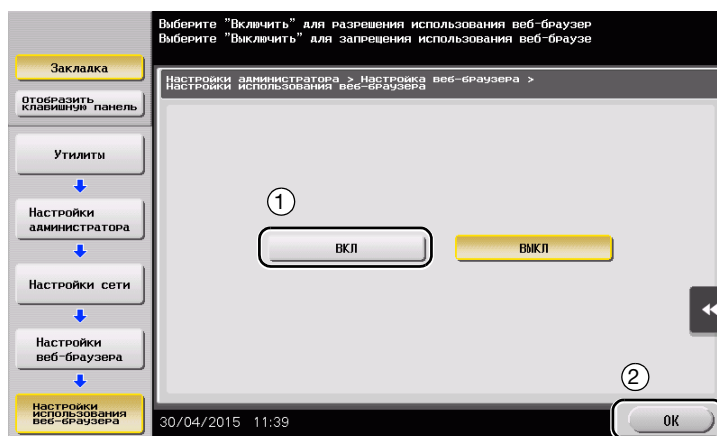

- 3 Подождите пару секунд, пока на экране появится окно, показанное ниже.

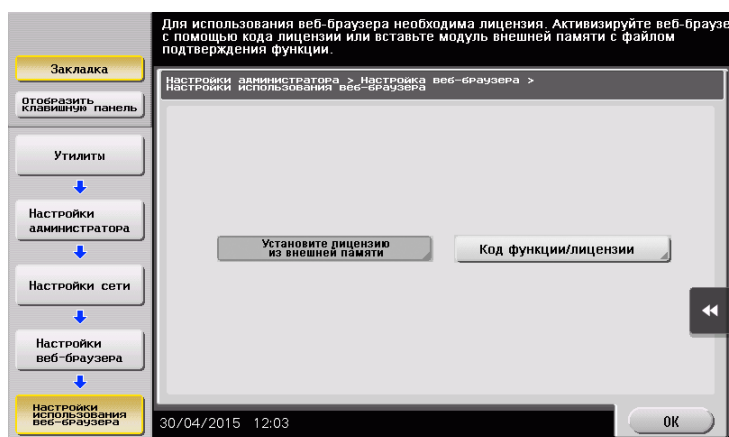



- 4 Подсоедините USB-накопитель с сохраненным кодом лицензии.

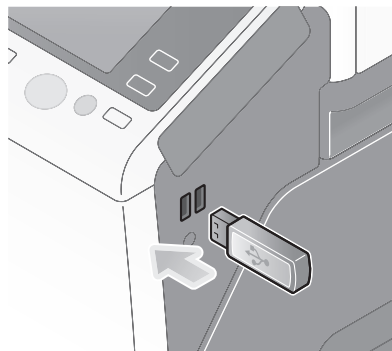

- 5 Выберите [Установить лицензию из внешней памяти].

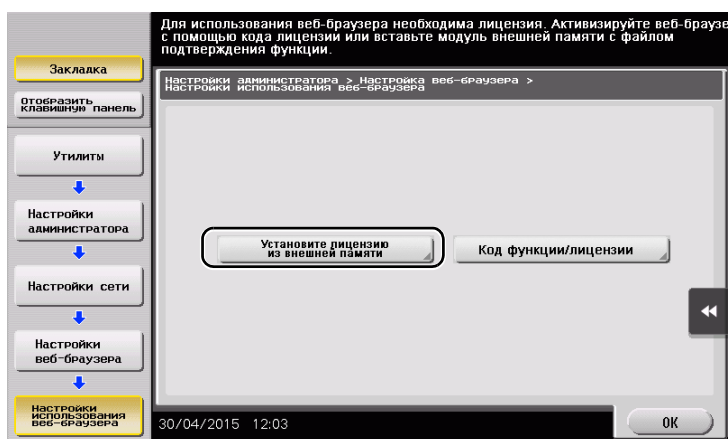

- 6 Выберите [Да] и коснитесь [OK].

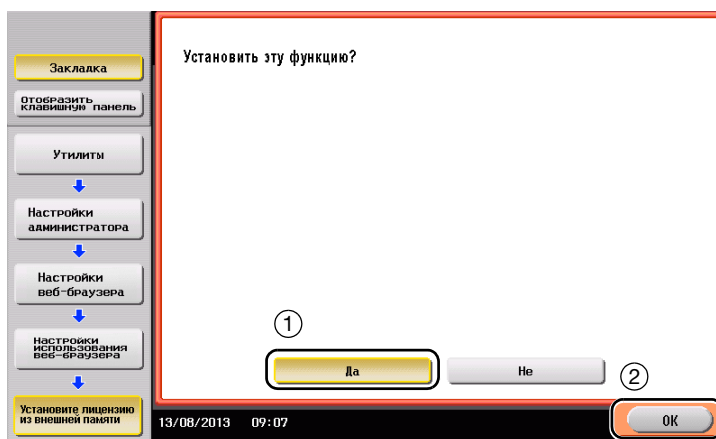

Аппарат перезапускается автоматически.

## Запуск веб-браузера

→ Коснитесь [Веб-браузер].

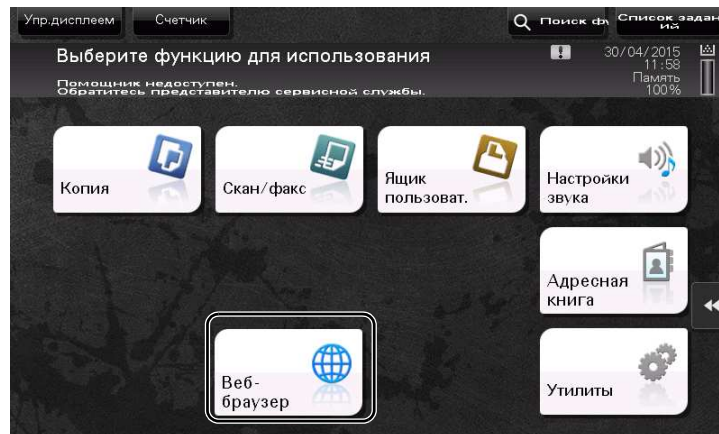

Веб-браузер запускается.

### Советы

- На экране появляется предварительно заданная домашняя страница.

## Отображение веб-страниц

- 1 Коснитесь области отображения URL.
- 2 Введите URL требуемой страницы и коснитесь [OK].  
Требуемая страница появляется на экране.

### Советы

- Выбор [Меню] - [Отображать] позволяет увеличивать и уменьшать масштаб страницы, а также изменять код символов.
- Выбор [Меню] - [Вкладка] позволяет открывать новые вкладки и отображать другие страницы.

## Печать открытой страницы или файла по ссылке

Для открытой страницы

- 1 Коснитесь [Печать].
- 2 Позволяет задать выводимую бумагу.  
→ Для изменения настройки коснитесь требуемой кнопки на **сенсорной панели**.

Настройки	Описание
[1-стор./2-стор.]	Позволяет выбрать печать на одной или обеих сторонах бумаги. Чтобы задать двустороннюю печать, выберите позицию сшивания.
[Финиширование]	Позволяет задать настройки смещения, перфорирования или сшивания для выводимой бумаги.

- 3 Нажмите кнопку **Старт**.



**Для файла по ссылке**

Аппарат позволяет осуществлять печать файлов в форматах PDF, XPS, OOXML, PPML и TIFF.

- 1 Выберите ссылку на файл, который нужно распечатать.
- 2 Коснитесь [Печать].
  - При печати PDF-файла можно коснуться [Вид] для проверки содержания файла перед печатью.
- 3 Задайте бумагу для печати.
  - Для изменения настройки коснитесь требуемой кнопки на **сенсорной панели**.

Настройки	Описание
[1-стор./2-стор.]	Позволяет выбрать печать на одной или обеих сторонах бумаги. Чтобы задать двустороннюю печать, выберите позицию сшивания.
[Финиширование]	Позволяет задать настройки смещения, перфорирования или сшивания для выводимой бумаги.

- 4 Нажмите кнопку **Старт**.



---

# 5

## Поиск неисправностей



## 5 Поиск неисправностей

### 5.1 Основные сообщения и меры по устранению неисправностей

#### 5.1.1 Если появляется сообщение о необходимости заменить расходные материалы или выполнить очистку

Появляется сообщение с указанием, когда следует заменить заканчивающиеся расходные материалы. Также сообщение появляется при загрязнении **стекла сканера**.

Замените упомянутые в сообщении расходные материалы или очистите **стекло сканера**.



Сообщение, рекомендуемое заменить детали, указывает на то, что заканчиваются некоторые расходные материалы. Несмотря на то, что в течение некоторого времени после появления сообщения печать еще возможна, рекомендуется безотлагательно подготовить сменные расходные материалы.

- Для **картриджа с тонером** появляется: [Мало тонера. Замените, когда появится указание.], а затем [Замена картриджа с тонером.]. Замените картридж с тонером в соответствии с соглашением о техническом обслуживании.
- Для **картриджа со скобами/картриджа со скобами для брошюрования**: При появлении сообщения [Замените картридж со скрепками.] или [Замените картридж со скрепками.] замените скобы.
- Для **узла барабана**: когда появляется сообщение [Узел барабана подлежит замене.], замените его в соответствии с соглашением о техническом обслуживании.
- Для **узла проявки**: когда появляется сообщение [Узел проявки подлежит замене.], обратитесь в сервисную службу.
- Для **сборника использованного тонера**: когда появляется сообщение [Контейнер для отработанного подлежит замене.], замените его в соответствии с соглашением о техническом обслуживании.

Если после очистки или замены сообщения продолжают появляться, обратитесь в сервисную службу.

### 5.1.2 Если сохраняется сообщение о застревании бумаги

Возможно, бумага застряла в других секциях, отличных от указанных на **сенсорной панели**. Снова проверьте секции, не указанные на **сенсорной панели**.

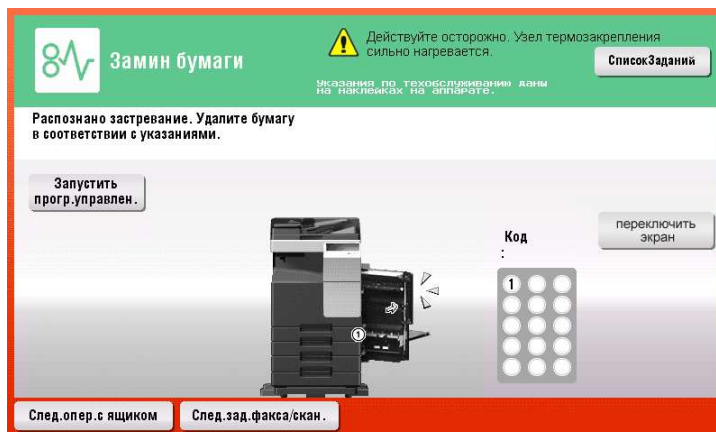

Проверьте следующее.

- Проверьте, чтобы в задней части секции, указанной на **сенсорной панели**, не осталось кусочков бумаги. Если бумагу сложно извлечь, не продолжайте работу и обратитесь в сервисную службу.
- Еще раз откройте и закройте дверцу секции, указанной на **сенсорной панели**. После выполнения этих действий сообщение может исчезнуть.

Если после проверки сообщение о застревании бумаги продолжает появляться, обратитесь в сервисную службу.

### 5.1.3 Если появляется сообщение об ошибке

Если обнаружена ошибка, появляется следующее сообщение. Выполните действия в соответствии с появившимся на экране сообщением. Если не удалось устранить ошибку, запишите [код неисправности], выньте вилку из розетки и обратитесь в сервисную службу.

При обычных обстоятельствах номер телефона и факса представителя сервисной службы появляется в центре экрана.



#### ПРИМЕЧАНИЕ

Если после обнаружения проблемы можно отсоединить неисправную деталь и продолжить работу, то отображается [Продолжить] или [Восстановить данные]. Для продолжения работы нажмите любую кнопку. Однако, в этом случае проблема не решена, поэтому сразу обратитесь в сервисную службу.



## 5.2 Если невозможно включить питание аппарата

Аппарат оснащен двумя источниками питания. Проверьте состояние **главного выключателя питания** и кнопки **Питание**.

- Проверьте, плотно ли вставлена вилка шнура питания аппарата в розетку. Проверьте, не сработал ли прерыватель.
- Проверьте, включены ли **главный выключатель питания** и кнопка **Питание**.

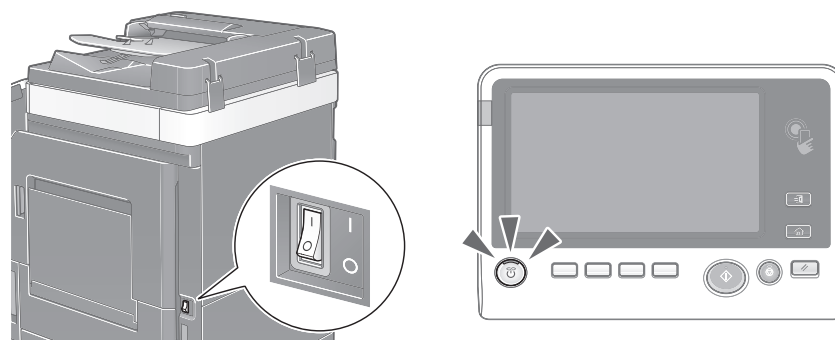

Если даже после проверки включить аппарат не удастся, обратитесь в сервисную службу.

## 5.3 Если не видна сенсорная панель

Если в течение некоторого времени на аппарате не выполнялись операции, то **сенсорная панель** может выключиться.

Проверьте следующее.

- Коснитесь [Управляемость] и выберите [Регулировка яркости], выберите [Низкий] или [Высокий] для регулировки контрастности **сенсорной панели**.

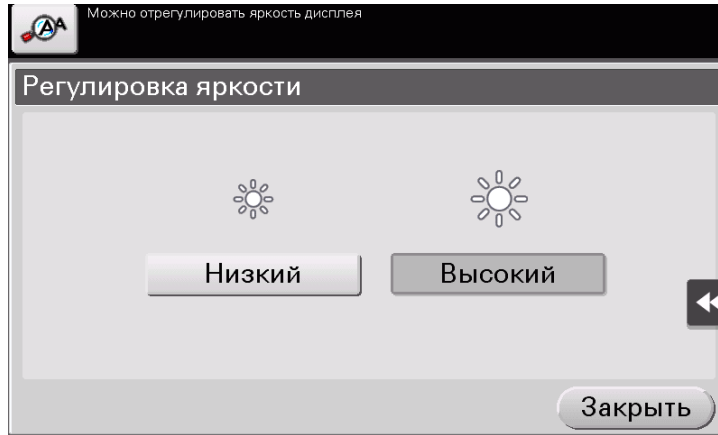

- Коснитесь **сенсорной панели**. Если аппарат находится в режиме энергосбережения (пониженного энергопотребления/ожидания), то при прикосновении к **сенсорной панели** или нажатии на кнопку на **панели управления** аппарат выходит из этого режима и **сенсорная панель** снова появляется.
- На **панели управления** нажмите кнопку **Питание**. Если в соответствии с настройкой недельного таймера аппарат переключился в режим "ErP, автом. выключение питания", нажмите кнопку **Питание** для отображения **сенсорной панели**. Для эксплуатации аппарата в нерабочее время выполните появившиеся на экране указания.

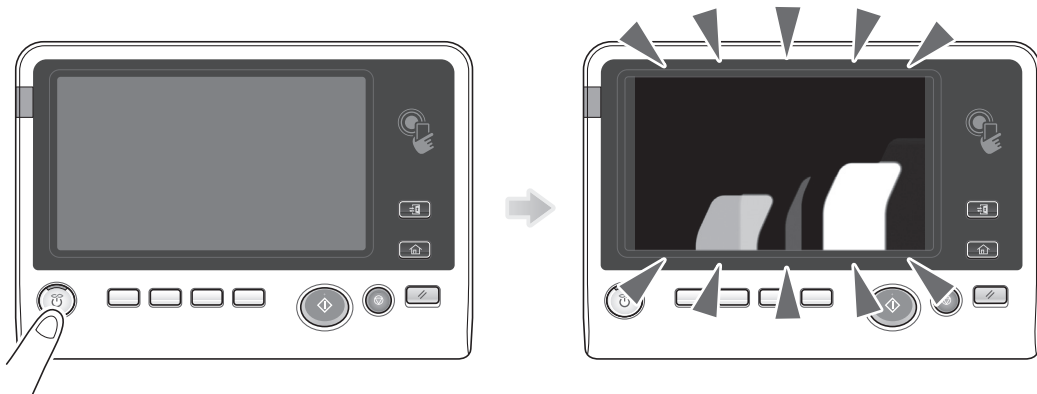

- Проверьте, включены ли **главный выключатель питания** и кнопка **Питание**.

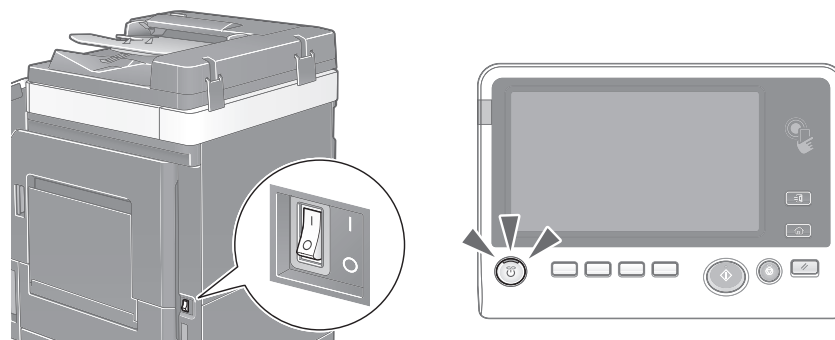

Если даже после проверки **сенсорная панель** не появилась, обратитесь в сервисную службу.

## 5.4 Если появляется сообщение о необходимости заменить расходные материалы или выполнить очистку

### Если закончились скрепки в финишере

Когда в **финишере** заканчиваются скобы, на дисплее появляется сообщение с указанием добавить скобы.

Выполните действия в соответствии с информацией, указанной на наклейке внутри аппарата.

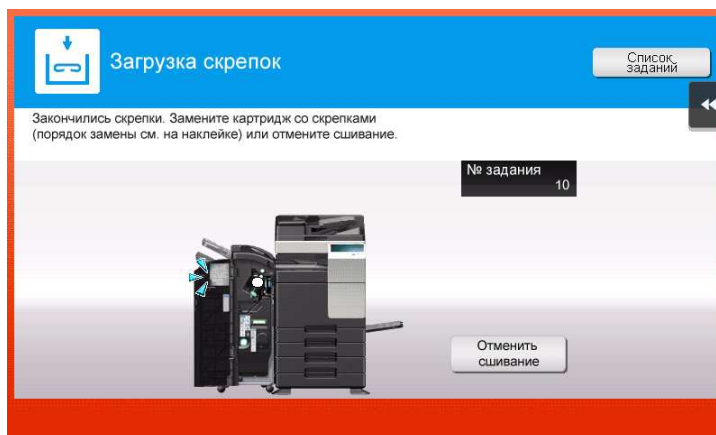

### Справка

Подробнее о замене картриджа со скобами при появлении сообщения [Замените картридж со скрепками.] см. на стр. 5-15.

Подробнее о замене картриджа со скобами для брошюрования при появлении сообщения [Замените картридж со скрепками.] см. на стр. 5-17.

## Если сборник отходов перфорирования заполнен

Когда сборник отходов перфорирования заполняется, на дисплее появляется сообщение с указанием удалить отходы перфорирования (при замене пользователем).

Выполните действия в соответствии с информацией, указанной на наклейке внутри аппарата.

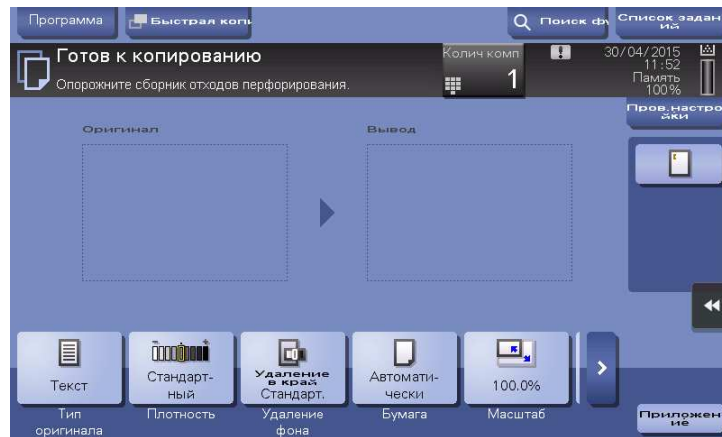

## Если в картридже с тонером заканчивается тонер

При приближении срока замены картриджа с тонером на дисплее появляется дополнительное предупреждение. Приготовьте запасной картридж с тонером в соответствии с соглашением о техническом обслуживании.



### При наступлении срока замены картриджа с тонером

При наступлении срока замены **картриджа с тонером** на дисплее появляется сообщение с указанием произвести замену. Замените его в соответствии с соглашением о техническом обслуживании. Коснитесь [Запустить прогр. управлен.] для отображения описания процедуры замены на дисплее.

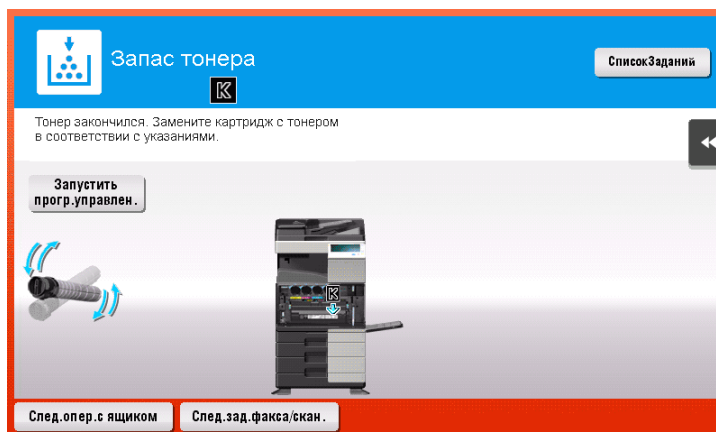

### При наступлении срока замены узла барабана

При наступлении срока замены **узла барабана** на дисплее появляется сообщение с указанием произвести замену. Замените его в соответствии с соглашением о техническом обслуживании. Коснитесь [Запустить прогр. управлен.] для отображения описания процедуры замены на дисплее.

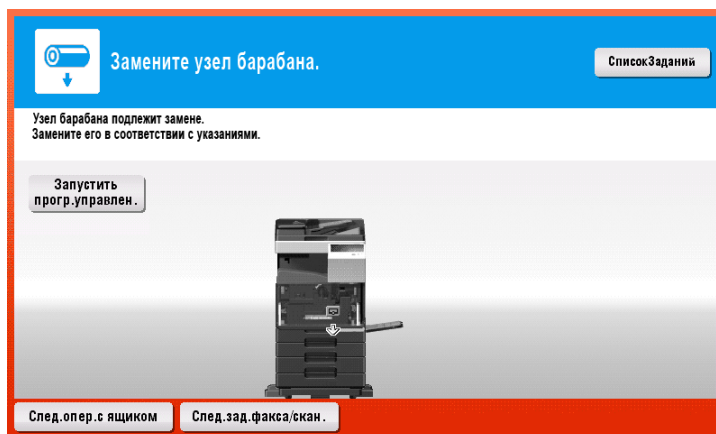

#### ПРИМЕЧАНИЕ

Не заменяйте узел барабана до появления соответствующего сообщения.



#### Советы

- В соответствии с заводскими настройками по умолчанию это сообщение появляется только в некоторых областях.
- Для отображения сообщения, касающегося **узла барабана**, необходимо, чтобы представитель сервисной службы задал соответствующие настройки. Для получения подробной информации обратитесь в сервисную службу.

## При наступлении срока замены узла проявки

При наступлении срока замены **узла проявки** на дисплее появляется сообщение, с напоминанием обратиться к представителю сервисной службы. При появлении сообщения обратитесь в сервисную службу.

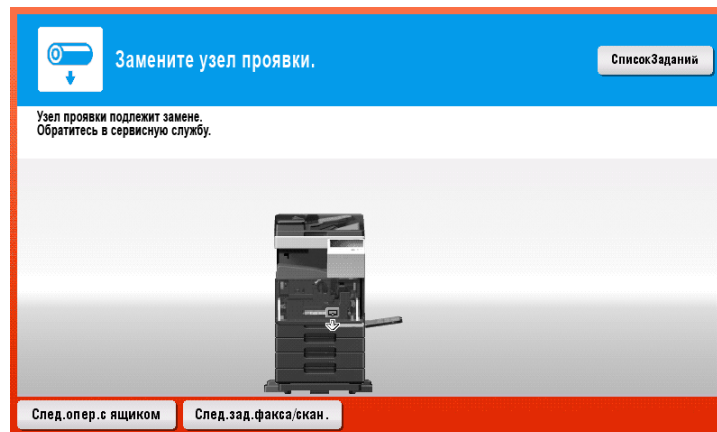

### Советы

- В соответствии с заводскими настройками по умолчанию это сообщение появляется только в некоторых областях.
- Для отображения сообщения, касающегося **узла проявки**, необходимо, чтобы представитель сервисной службы задал соответствующие настройки. Для получения подробной информации обратитесь в сервисную службу.

## Если заполнен сборник использованного тонера

Когда **сборник использованного тонера** заполняется, появляется следующее сообщение (замена пользователем). Коснитесь [Запустить програм.управлен.] и выполните появившиеся на экране указания.

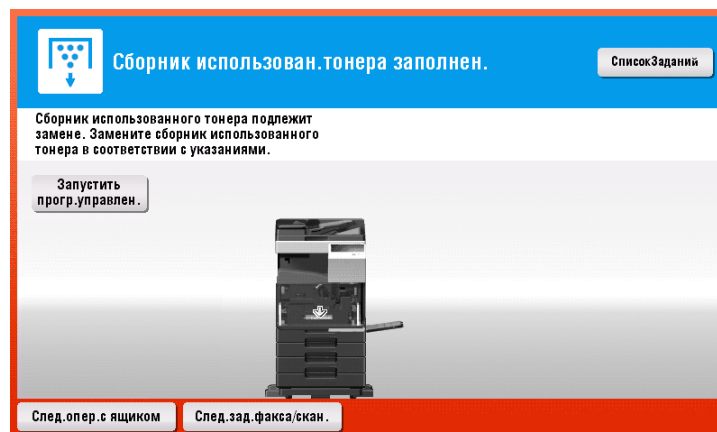

### 5.4.1 Замена картриджа с тономером

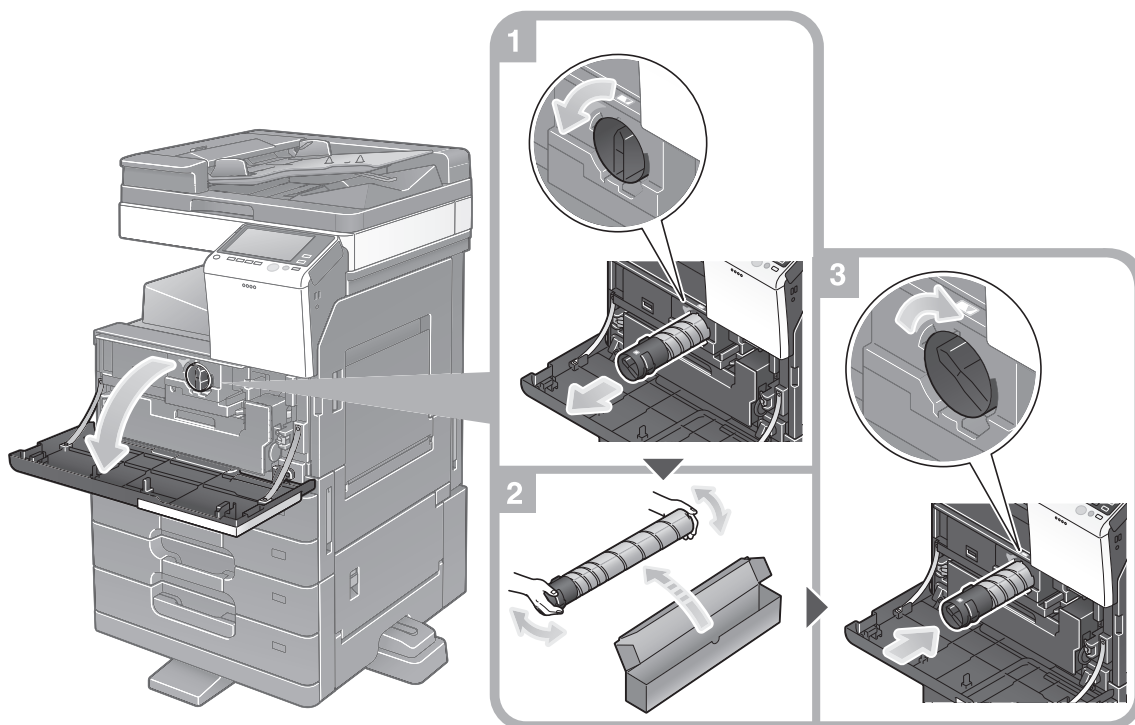

#### **Советы**

- Перед установкой хорошо встряхните новый **картридж с тономером** 5-10 раз.
- Не открывайте и не разбирайте **картридж с тономером** (емкость с тономером).
- Не извлекайте и не утилизируйте тонер, оставшийся в **картридже** (емкости с тономером).

#### **ПРЕДУПРЕЖДЕНИЕ**

- Не бросайте тонер и емкости, содержащие тонер (например, картридж с тономером, узел проявки и контейнер для отработанного тонера) в открытый огонь. Горячий тонер может разлететься в стороны и стать причиной ожогов и других повреждений.

**⚠ ПРЕДОСТЕРЕЖЕНИЕ**

- Не оставляйте компоненты аппарата, вступающие в контакт с тонером (например, картридж с тонером, узел проявки и контейнер для отработанного тонера) в местах, доступных для детей. Дети могут облизать или проглотить тонер, что нанесет ущерб их здоровью.
- Не храните компоненты аппарата, вступающие в контакт с тонером (например, картридж с тонером, узел проявки и контейнер для отработанного тонера) рядом с оборудованием, чувствительными к магнетизму, таким как точное оборудование и устройства хранения данных, в противном случае они могут работать некорректно. Это может стать причиной повреждения данных изделий.
- Не применяйте силу при открывании компонентов, вступающих в контакт с тонером (например, картридж с тонером, узел проявки и контейнер для отработанного тонера). Если тонер высыпается из тубы, необходимо полностью исключить риск его вдыхания или попадания на кожу.
- При попадании тонера на кожу или одежду тщательно обмойте это место водой с мылом.
- В случае вдыхания тонера выйдите на свежий воздух и прополощите горло большим количеством воды. При появлении таких симптомов как кашель обратитесь к врачу.
- В случае попадания тонера в глаза немедленно промойте их проточной водой в течение 15 минут. Если раздражение не проходит, обратитесь к врачу.
- В случае проглатывания тонера прополощите рот и выпейте несколько стаканов воды. При необходимости обратитесь к врачу.



### 5.4.2 Замена сборника использованного тонера

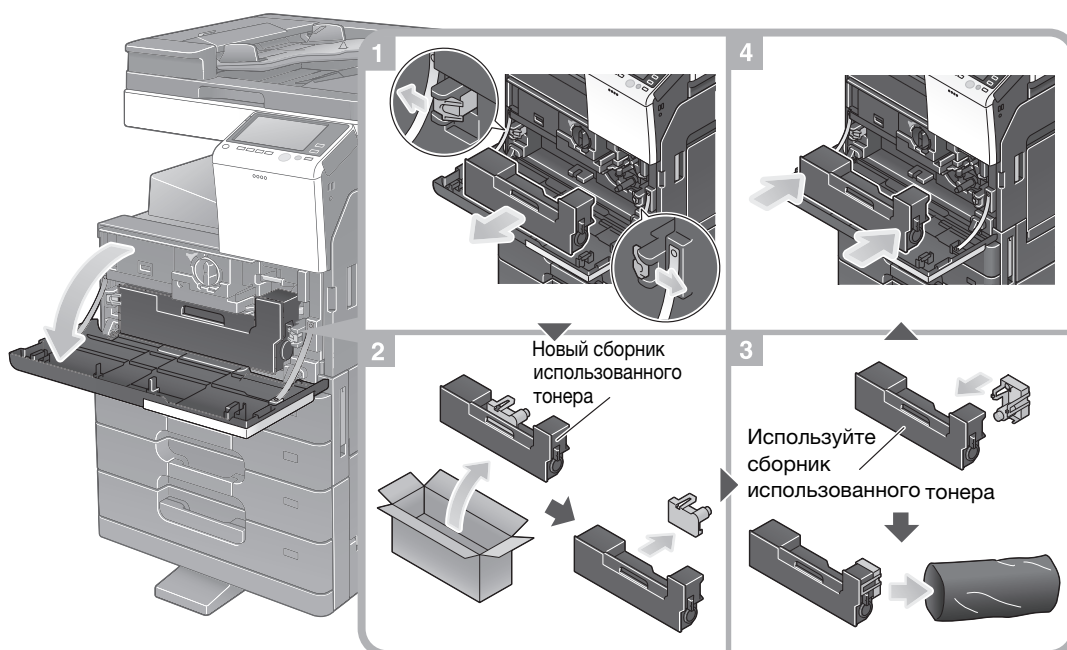

#### Советы

- После извлечения **контейнера для отработанного тонера** быстро установите крышку тубы с тонером. Если **контейнер для отработанного тонера** наклонить, отработанный тонер может рассыпаться.
- Представитель сервисной службы заберет использованный **контейнер для отработанного тонера**. Закройте его крышкой, положите в пластиковую упаковку и храните в коробке.

#### ⚠ ПРЕДУПРЕЖДЕНИЕ

- Не бросайте тонер и емкости, содержащие тонер (например, картридж с тонером, узел проявки и контейнер для отработанного тонера) в открытый огонь. Горячий тонер может разлететься в стороны и стать причиной ожогов и других повреждений.

#### ⚠ ПРЕДОСТЕРЕЖЕНИЕ

- Не оставляйте компоненты аппарата, вступающие в контакт с тонером (например, картридж с тонером, узел проявки и контейнер для отработанного тонера) в местах, доступных для детей. Дети могут облизать или проглотить тонер, что нанесет ущерб их здоровью.
- Не храните компоненты аппарата, вступающие в контакт с тонером (например, картридж с тонером, узел проявки и контейнер для отработанного тонера) рядом с оборудованием, чувствительными к магнетизму, таким как точное оборудование и устройства хранения данных, в противном случае они могут работать некорректно. Это может стать причиной повреждения данных изделий.
- Не применяйте силу при открывании компонентов, вступающих в контакт с тонером (например, картридж с тонером, узел проявки и контейнер для отработанного тонера). Если тонер высыпается из тубы, необходимо полностью исключить риск его вдыхания или попадания на кожу.
- При попадании тонера на кожу или одежду тщательно обмойте это место водой с мылом.
- В случае вдыхания тонера выйдите на свежий воздух и прополощите горло большим количеством воды. При появлении таких симптомов как кашель обратитесь к врачу.
- В случае попадания тонера в глаза немедленно промойте их проточной водой в течение 15 минут. Если раздражение не проходит, обратитесь к врачу.
- В случае проглатывания тонера прополощите рот и выпейте несколько стаканов воды. При необходимости обратитесь к врачу.

### 5.4.3 Замена узла барабана

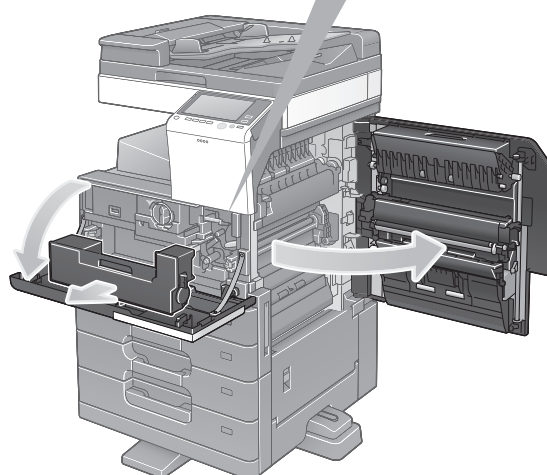
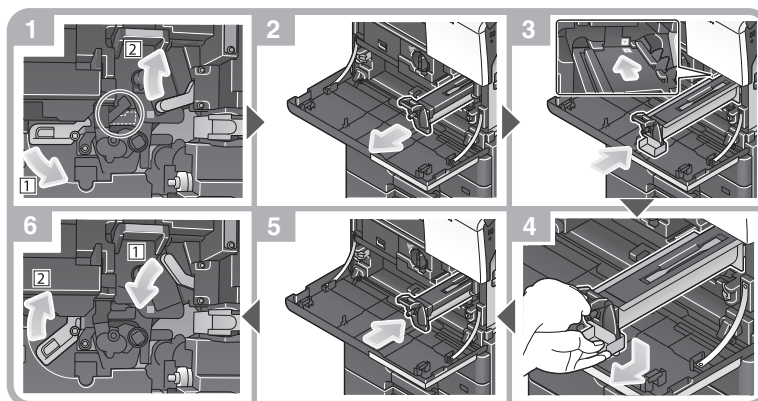

Распаковывание узла барабана

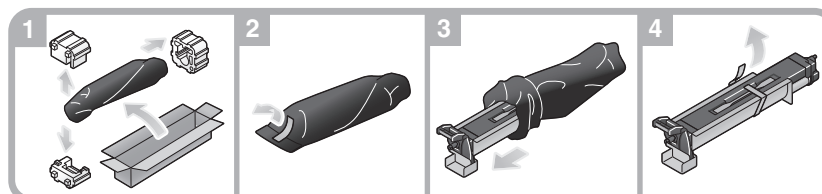

#### Советы

- После выполнения шага 1 процедуры замены **узла барабана** проверьте, чтобы круговой фиксатор находился в положении, указанном пунктирной линией, после чего выполните шаг 2. Если круговой фиксатор находится не в положении, указанном пунктирной линией, нажмите на синюю ручку **узла барабана** для разблокировки фиксатора.
- Представитель сервисной службы заберет использованный **узел барабана**. Положите его в черную пластиковую упаковку и храните в коробке.
- В результате воздействия солнечного света **узел барабана** может получить повреждения. Узел барабана извлекайте из черной пластиковой упаковки только непосредственно перед установкой.
- После замены **узла барабана** обязательно выполните регулировку градации. Подробнее о регулировке градации см. в руководстве пользователя на CD/DVD.

#### ⚠ ПРЕДОСТЕРЕЖЕНИЕ

- Внутри аппарата имеются зоны с высокой температурой, которые могут стать причиной ожогов. При проверке внутренней части устройства на наличие неисправностей, таких как застревание бумаги, не дотрагивайтесь до поверхностей (вокруг узла термозакрепления и т. д.), на которых имеется предупреждающая наклейка "Caution HOT" ("Осторожно - ГОРЯЧО"). Это может стать причиной ожога.

### 5.4.4 Замена картриджа со скобами

#### Финишер FS-534/финишер FS-534 SD

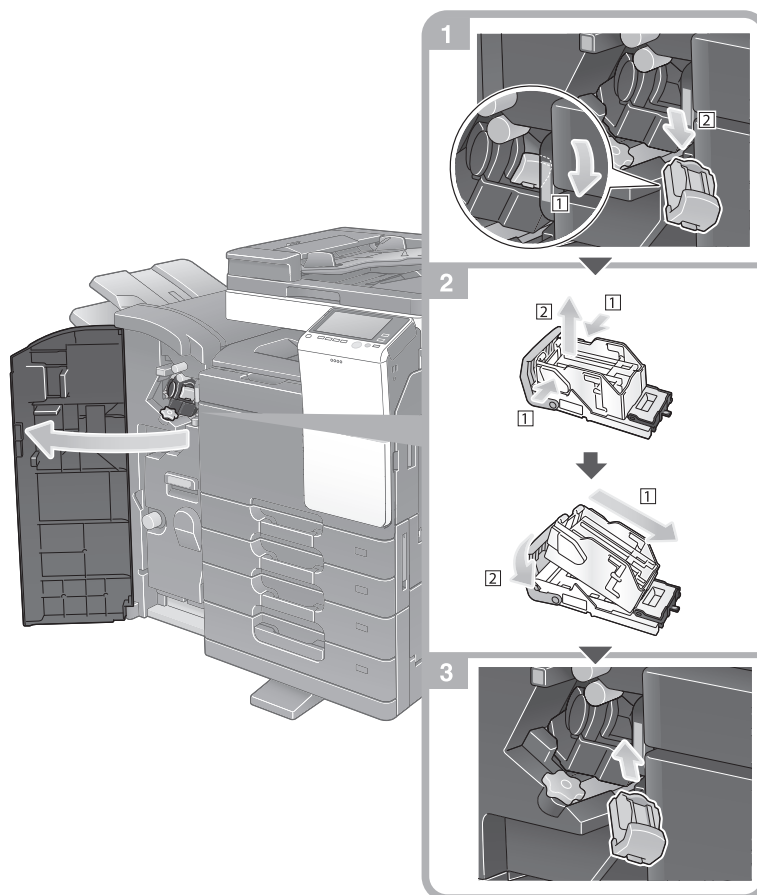

#### Советы

- На рисунке изображен **финишер FS-534 SD**, оснащенный **перфоратором PK-520** и **блоком передачи RU-514**.
- Не удаляйте скобы, оставшиеся в аппарате. В противном случае функция сшивания будет активирована, но листы не будут сшиваться.

#### ПРИМЕЧАНИЕ

Всегда заменяйте **картридж со скобами** после появления соответствующего сообщения. Попытка извлечения **картриджа со скобами** до появления соответствующего сообщения может стать причиной неисправности.

## Финишер FS-533

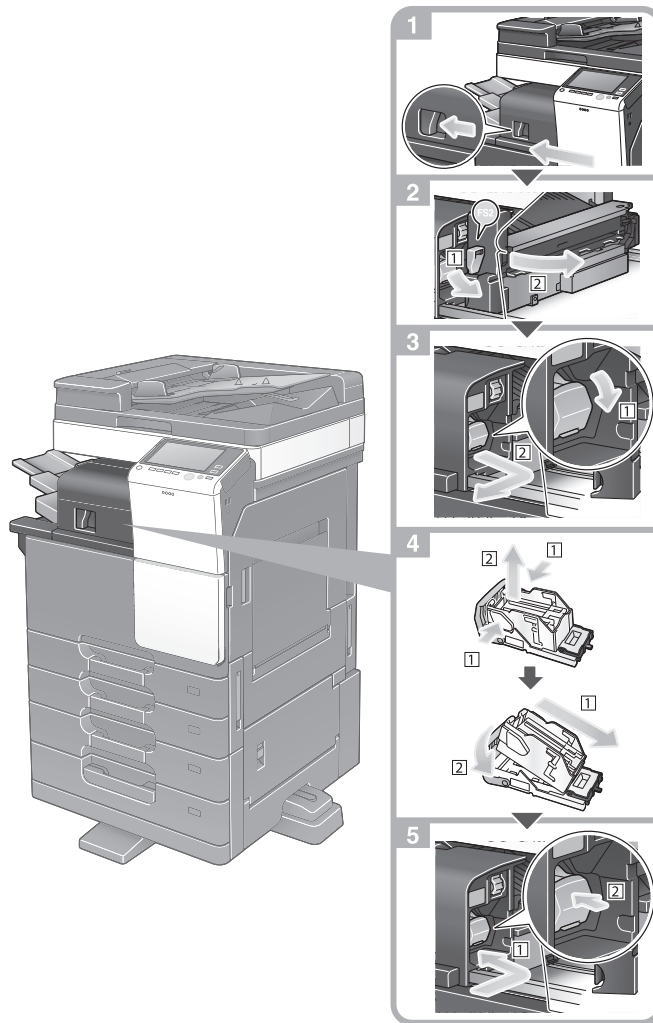

### Советы

- На рисунке изображен **финишер FS-533**, оснащенный **перфоратором РК-519** и **монтажным комплектом МК-602**.
- Не удаляйте скобы, оставшиеся в аппарате. В противном случае функция сшивания будет активирована, но листы не будут сшиваться.

### ПРИМЕЧАНИЕ

Всегда заменяйте **картридж со скобами** после появления соответствующего сообщения. Попытка извлечения **картриджа со скобами** до появления соответствующего сообщения может стать причиной неисправности.

## 5.4.5 Замена картриджа со скобами для брошюрования

## Финишер FS-534 SD

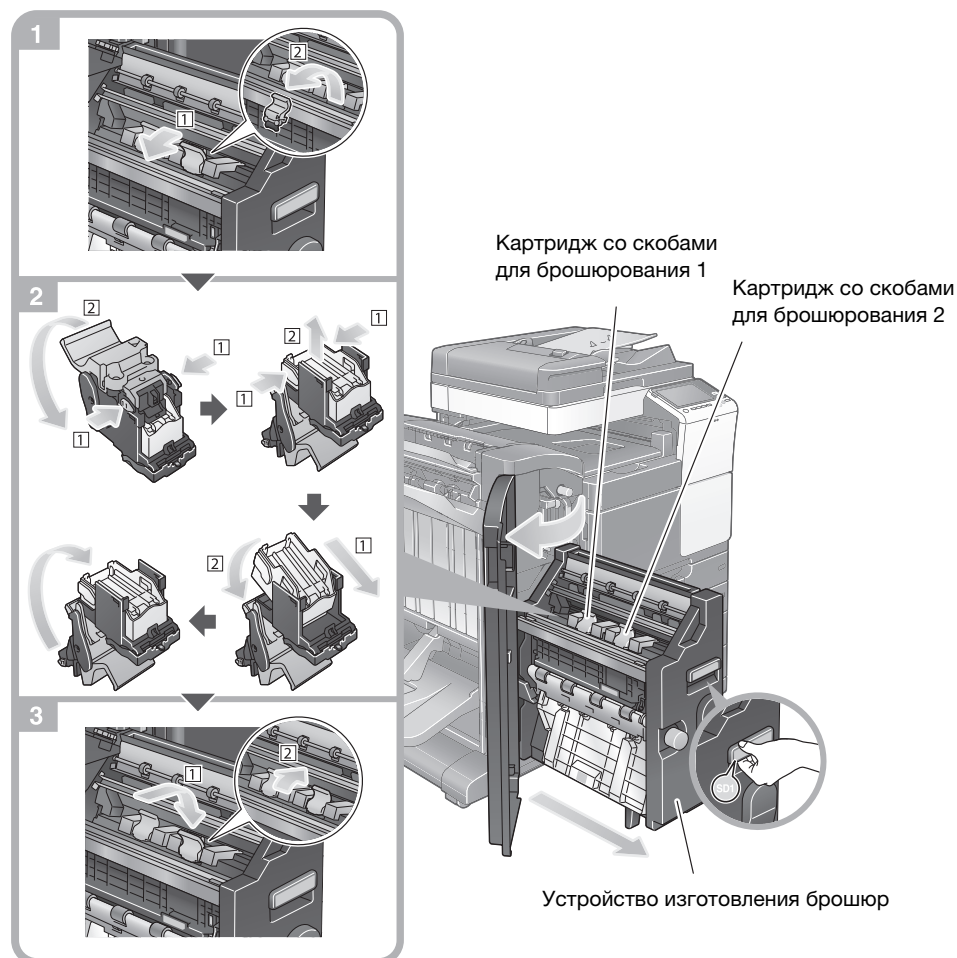

**Советы**

- На рисунке изображен **финишер FS-534 SD**, оснащенный **перфоратором PK-520** и **блоком передачи RU-514**.
- Не удаляйте скобы, оставшиеся в аппарате. В противном случае функция шивания будет активирована, но листы не будут сшиваться.

**ПРИМЕЧАНИЕ**

При перемещении **устройства изготовления брошюр** держите только за ручку. В противном случае существует опасность защемления руки или пальцев в аппарате.

Всегда заменяйте **картридж со скобами для брошюрования** после появления соответствующего сообщения. Попытка извлечения **картриджа со скобами для брошюрования** до появления соответствующего сообщения может стать причиной неисправности.



---

# 6

**Индекс**





## 6 Индекс

### 6.1 Указатель по опциям

#### Е

ErP, автом. выключение питания 2-20

#### Р

PCL 3-6

PS 3-6

#### А

Адресная книга 3-54

#### Б

Безопасная эксплуатация 1-6

Быстрая настройка безопасности 3-80

#### В

Ввод символов 2-30

Веб-браузер 4-12

Вспом.выключатель питания, ВЫКЛ 2-19

Выполнение нескольких заданий 2-32

#### Г

Главное меню 2-23

Группа 3-63

#### Д

Дополнительное оборудование 2-8, 2-14

Дополнительные функции 4-3

#### З

Загрузка бумаги 2-33, 2-34, 2-36

Задание 2-31

#### И

Идентификация пользователя 3-53

#### К

Клавиатура 2-29

Код запроса 4-7

#### М

МФУ 2-12

#### Н

Настройки номера факса-отправителя 3-41

Настройки отправителя 3-41

#### О

Отправка SMB 3-14, 3-23

#### П

Пакет i-Option 4-4

Панель управления 2-21

Передача E-mail 3-32

Передача ПК-факс 3-46

Передача факса 3-39

Печать данных с USB-накопителя 3-68

Поиск 3-65

#### Р

Режим ожидания 2-20

Режим пониженного энергопотребления 2-20

Режим энергосбережения 2-20

#### С

Сенсорная панель 2-23, 2-26

Сервер управления лицензиями (LMS) 4-7, 4-14

Сертификат с маркерами доступа 4-7

Скользящее меню 2-25

Сохранение отсканированных данных 3-70

Способ набора номера 3-42

#### У

Установка драйвера принтера 3-5, 3-10

Установка драйвера факса 3-49

#### Ф

Функция копирования 3-51

Функция печати 3-3, 3-6

Функция помощи 3-75

