

#91713

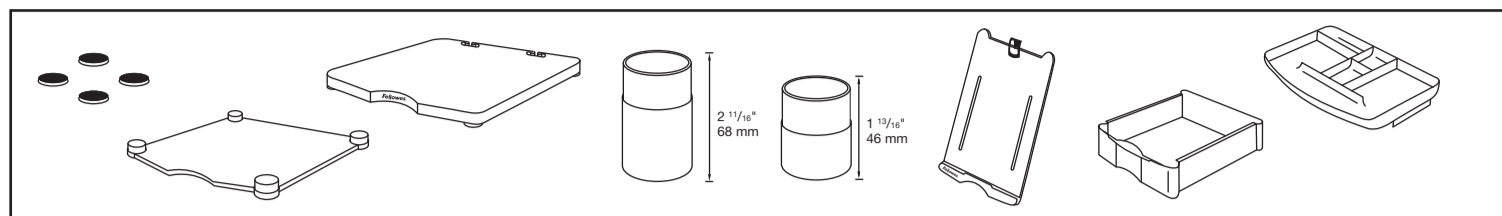

Instructions, Instructions, Instrucciones, Gebrauchsanleitung, Istruzioni, Instructies, Instruktioner, Instrukcje, Инструкция:

- Attach feet to bottom of base.
- Alternate column arrangements provide 5-position height adjustment.
- Cable/power cord guides at back of platform properly route cables.
- Includes line-of-sight copyholder and storage drawer with tray.

- Fixer les pieds à la partie inférieure de la base.
- Alternar les pièces des colonnes pour un réglage à 5 positions.
- Les guides de câbles/cordon d'alimentation à l'arrière de la plate-forme acheminent correctement les câbles.
- Comprend un porte-copie à ligne visuelle et un tiroir de rangement avec plateau.

- Acople los pies a la parte inferior de la base.
- Las distintas colocaciones de las columnas permiten 5 ajustes de altura diferentes.
- Los guías de cable/cable de alimentación en la parte de atrás de la plataforma enrutan adecuadamente los cables.
- Incluye un visor de visibilidad directa y cajón para útiles con bandeja.

- Die Füße unten an der Grundplatte befestigen.
- Verschiedene Säulenaufbauten bieten 5 Höhenstellungen.
- Kabel-/Netzkabelführungen auf der Rückseite der Plattform ermöglichen ordentliches Verstauen der Kabel.
- Inklusive Dokumentenständer direkt im Blickwinkel und Ablageschublade mit Tablett.

- Fissare i piedini alla base.
- Cambiando la disposizione delle colonne è possibile ottenere 5 diverse regolazioni di altezza.
- Le guide per i cavi di connessione e alimentazione contribuiscono all'ordine della vostra scrivania.
- Sono inclusi un leggjo con righe e un cassetto con un vassoietto.

- Bevestig de pooljes op de onderkant van het voetstuk.
- Andere zuilopstellingen zijn in de hoogte verstelbaar (5 standen).
- Kabel-/netsoerslangen op achterkant van platform houden de kabels netjes samen.
- Inclusief concepthouder in gezichtlijn en opberglade met bakje.

- Anslut fötterna till fundamentets basdel.
- Alternera kolumnarrangemanget för att få till stånd en höjjustering med fem lägen.
- På baksidan av plattformen finns ledare för kabel/nätsladd för kabeldragning.
- Inkluderar en hållare för kopior på ögonnivå och en utdragbar skrivbordslåda med bricka.

- Przymocować stopki od spodu do podstawy.
- Kolumny, które można ustawiać na kilka sposobów, umożliwiają wybór jednej z 5 wysokości.
- Uchwyty na przewód sieciowy i łączący z komputerem z tyłu platformy ułatwiają wygodne ułożenie przewodów.
- W zestawie podstawka pod dokumenty do umieszczenia w linii wzroku i szuflada.

- Прикрепите ножки к нижней части основания.
- Сборные столбиковые опоры обеспечивают 5-ступенчатую регулировку высоты подставки.
- Направляющие для кабелей и шнуров питания в задней части платформы, позволяют проложить кабели надлежащим образом.
- В комплект входит держатель для бумаги и ящичек с лотком для хранения принадлежностей.

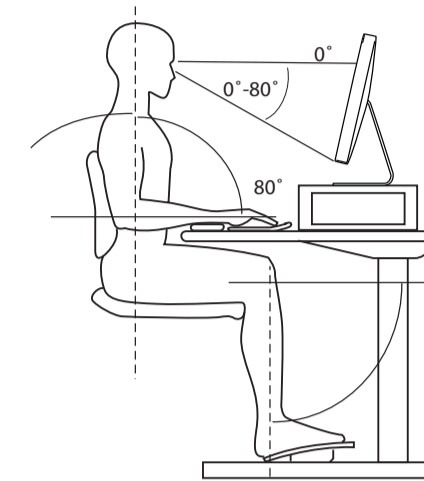
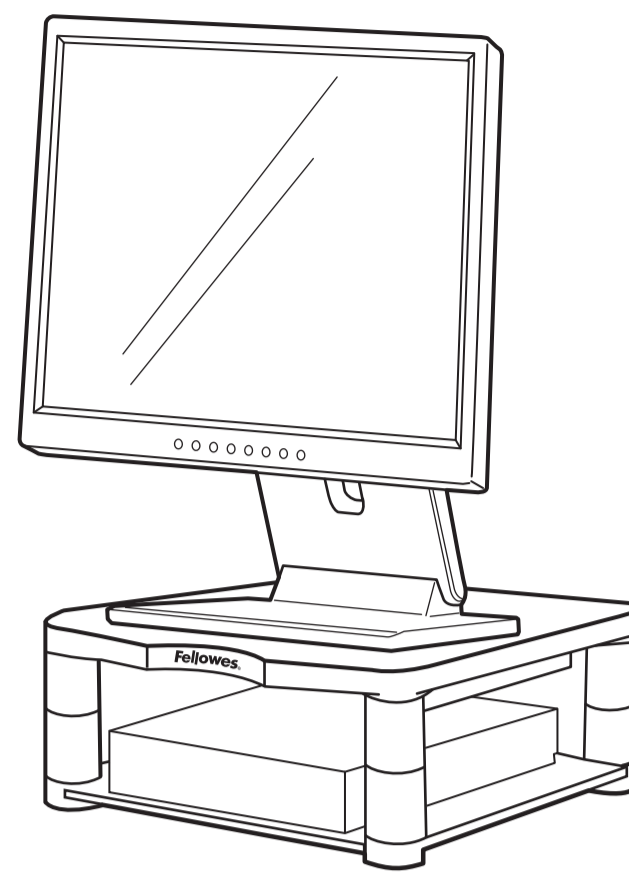
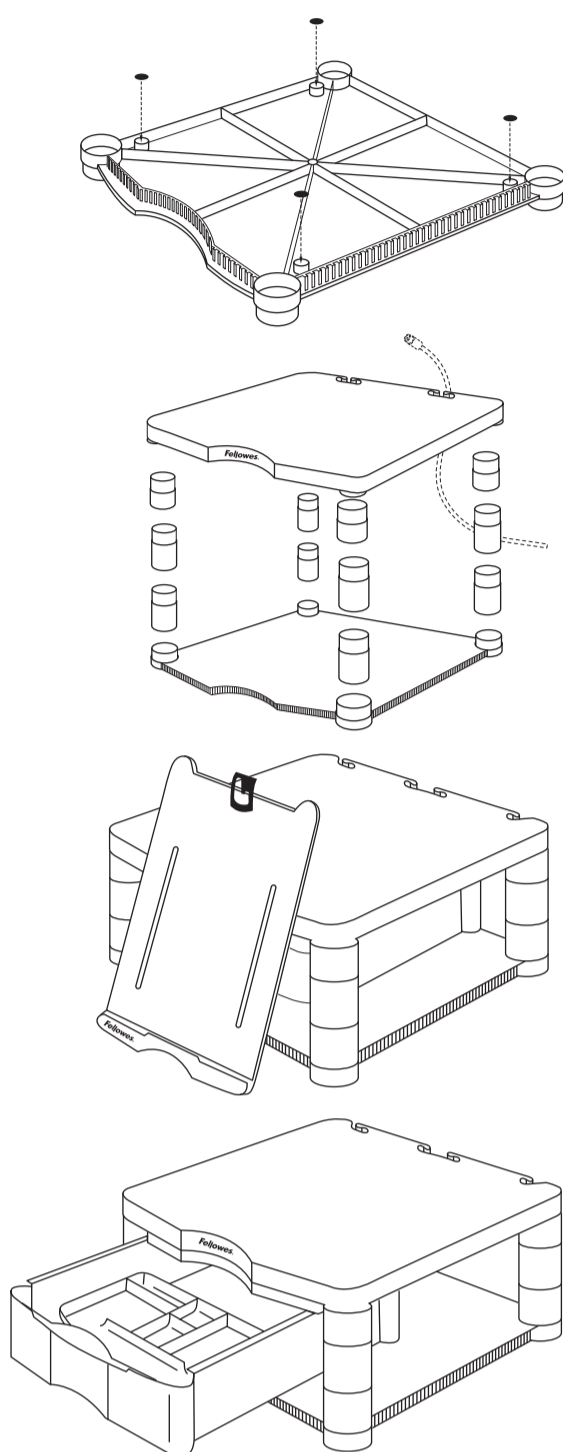

Note:
According to the American National Standards Institute (ANSI), the top of your monitor should be placed at eye level as illustrated.

Remarque :
Conformément aux directives de l'American National Standards Institute (ANSI), le haut du moniteur devrait être placé à hauteur d'œil comme illustré.

Nota:
De acuerdo con el American National Standards Institute (Instituto Nacional Americano de Normalización, ANSI), la parte superior de su monitor debe estar a la altura de la vista tal como se ilustra.

Hinweis:
Gemäß dem American National Standards Institute (ANSI) sollte der Monitor so aufgestellt werden, dass sich der obere Rand in Augenhöhe befindet (s. Abb.).

Nota:
Secondo le raccomandazioni dell'istituto nazionale americano di standardizzazione, (American National Standards Institute, ANSI), la parte superiore del monitor deve essere posta a livello degli occhi, come da illustrazione.

Opmerking:
Volgens het American National Standards Institute (ANSI) moet de bovenkant van uw monitor op oogniveau worden geplaatst (zie afbeelding).

Obs!
I enlighet med rekommendationer från American National Standards Institute (ANSI) bör bildskärmens övre kant vara på samma nivå som dina ögon, enligt illustrationen.

Увага:
Согласно рекомендациям Американского национального института стандартов (American National Standards Institute, ANSI), верх монитора должен располагаться на уровне глаз пользователя, как показано на рисунке.

Примечание:
Согласно рекомендациям Американского национального института стандартов (American National Standards Institute, ANSI), верх монитора должен располагаться на уровне глаз пользователя, как показано на рисунке.

Fellowes 1789 Norwood Avenue, Itasca, Illinois 60143-1095 • USA • 630-893-1600

<http://www.fellowes.com>

Australia Benelux	Canada China	Deutschland España	France Italia	Japan Korea	Polska Singapore	United Kingdom United States
----------------------	-----------------	-----------------------	------------------	----------------	---------------------	---------------------------------

©2006 Fellowes, Inc. Form No. 9638

#91712

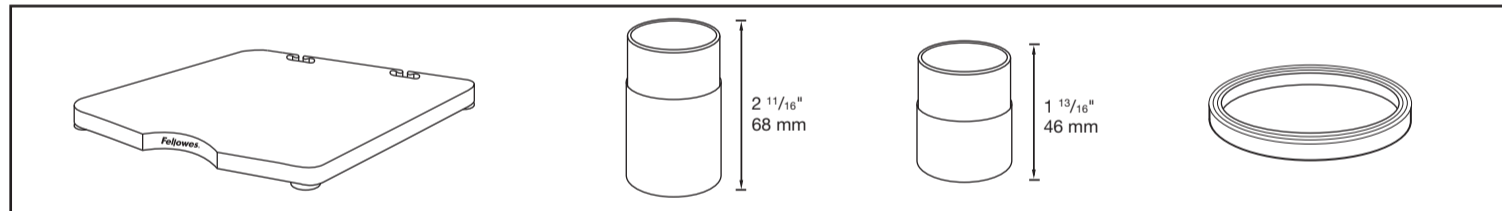

Instructions, Instructions, Instrucciones, Gebrauchsanleitung, Istruzioni, Instructies, Instruktioner, Instrukcje, Инструкция:

- Alternate column arrangements provide 3-position height adjustment.
- Attach feet to bottom of the assembled columns.
- Cable/power cord guides at back of platform properly route cables.

- Alternar les pièces des colonnes pour un réglage à 3 positions.
- Fixer les pieds au bas des colonnes assemblées.
- Les guides de câbles/cordon d'alimentation à l'arrière de la plate-forme acheminent correctement les câbles.

- Las distintas colocaciones de las columnas permiten 3 ajustes de altura diferentes.
- Acople los pies a la parte inferior de las columnas montadas.
- Los guías de cable/cable de alimentación en la parte de atrás de la plataforma enrutan adecuadamente los cables.

- Verschiedene Säulenaufbauten bieten 3 Höhenstellungen.
- Die Füße unten an den zusammengebauten Säulen anbringen.
- Kabel-/Netzkabelführungen auf der Rückseite der Plattform ermöglichen ordentliches Verstauen der Kabel.

- Cambiando la disposizione delle colonne è possibile ottenere 3 diverse regolazioni di altezza.
- Assemblare la colonna e fissarvi i piedini.
- Le guide per i cavi di connessione e alimentazione contribuiscono all'ordine della vostra scrivania.

- Andere zuilopstellingen zijn in de hoogte verstelbaar (3 standen).
- Bevestig de pooljes op de onderkant van de gemonteerde zuilen.
- Kabel-/netsoerslangen op achterkant van platform houden de kabels netjes samen.

- Alternera kolumnarrangemanget för att få till stånd en höjjustering med tre lägen.
- Anslut fötterna till monterade kolumnernas bottenänd.
- På baksidan av plattformen finns ledare för kabel/nätsladd för kabeldragning.

- Kolumny, które można ustawiać na kilka sposobów, umożliwiają wybór jednej z 3 wysokości.
- Przymocować stopki do spodu złożonych kolumn.
- Uchwyty na przewód sieciowy i łączący z komputerem z tyłu platformy ułatwiają wygodne ułożenie przewodów.

- Сборные столбиковые опоры обеспечивают 3-ступенчатую регулировку высоты подставки.
- Прикрепите ножки к нижней части собранных столбиков.
- Направляющие для кабелей и шнуров питания в задней части платформы, позволяют проложить кабели надлежащим образом.

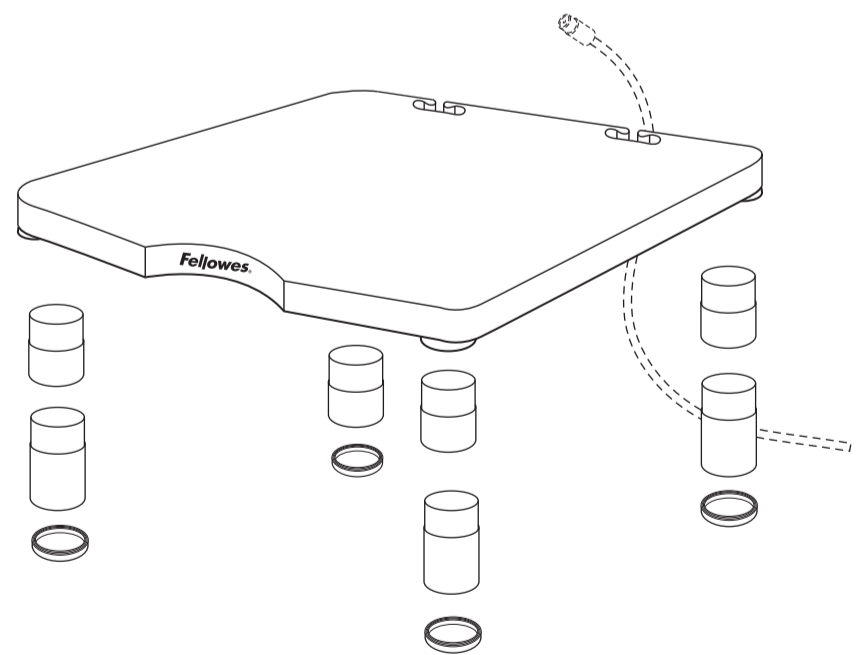

#91717

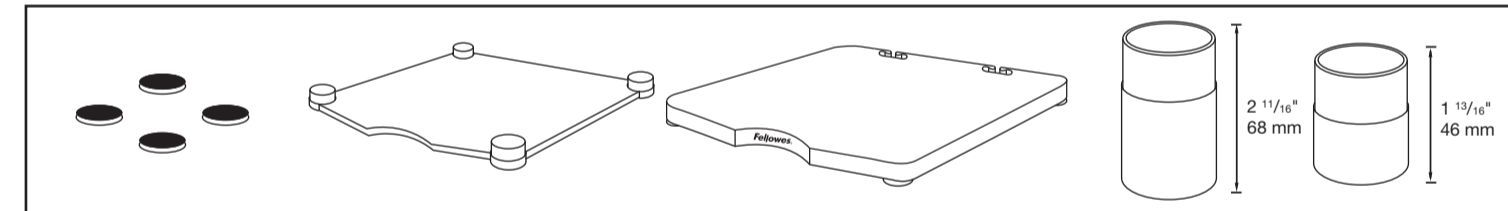

Instructions, Instructions, Instrucciones, Gebrauchsanleitung, Istruzioni, Instructies, Instruktioner, Instrukcje, Инструкция:

- Attach feet to bottom of base.
- Alternate column arrangements provide 5-position height adjustment.
- Cable/power cord guides at back of platform properly route cables.

- Fixer les pieds à la partie inférieure de la base.
- Alternar les pièces des colonnes pour un réglage à 5 positions.
- Les guides de câbles/cordon d'alimentation à l'arrière de la plate-forme acheminent correctement les câbles.

- Acople los pies a la parte inferior de la base.
- Las distintas colocaciones de las columnas permiten 5 ajustes de altura diferentes.
- Los guías de cable/cable de alimentación en la parte de atrás de la plataforma enrutan adecuadamente los cables.

- Verschiedene Säulenaufbauten bieten 5 Höhenstellungen.
- Die Füße unten an der Grundplatte befestigen.
- Kabel-/Netzkabelführungen auf der Rückseite der Plattform ermöglichen ordentliches Verstauen der Kabel.

- Fissare i piedini alla base.
- Cambiando la disposizione delle colonne è possibile ottenere 5 diverse regolazioni di altezza.
- Le guide per i cavi di connessione e alimentazione contribuiscono all'ordine della vostra scrivania.

- Bevestig de pooljes op de onderkant van het voetstuk.
- Andere zuilopstellingen zijn in de hoogte verstelbaar (5 standen).
- Kabel-/netsoerslangen op achterkant van platform houden de kabels netjes samen.

- Anslut fötterna till fundamentets basdel.
- Alternera kolumnarrangemanget för att få till stånd en höjjustering med fem lägen.
- På baksidan av plattformen finns ledare för kabel/nätsladd för kabeldragning.

- Przymocować stopki od spodu do podstawy.
- Kolumny, które można ustawiać na kilka sposobów, umożliwiają wybór jednej z 5 wysokości.
- Uchwyty na przewód sieciowy i łączący z komputerem z tyłu platformy ułatwiają wygodne ułożenie przewodów.

- Прикрепите ножки к нижней части основания.
- Сборные столбиковые опоры обеспечивают 5-ступенчатую регулировку высоты подставки.
- Направляющие для кабелей и шнуров питания в задней части платформы, позволяют проложить кабели надлежащим образом.

