

SHARP

Be Original.

BP-90C70EU

BP-90C80EU

Цифровые цветные многофункциональные системы

Высокопроизводительные решения
для цветной корпоративной печати



Быстрая и простая внутрикорпоративная печать



Для печати по требованию необходимо мощное и универсальное цветное МФУ, которому можно доверять. Оборудованные фирменной технологией Sharp, данные МФУ обеспечат стабильную работу даже в самых сложных условиях. Дополнительные функции, такие как возможность использования внешнего или встроенного принт-сервера Fiery® и возможность печати в край (без полей), позволят печатать документы действительно профессионального качества. Попрощайтесь с аутсорсингом печати и воспользуйтесь преимуществами экономии средств и контроля, которые предоставляет внутрикорпоративное управление печатью.

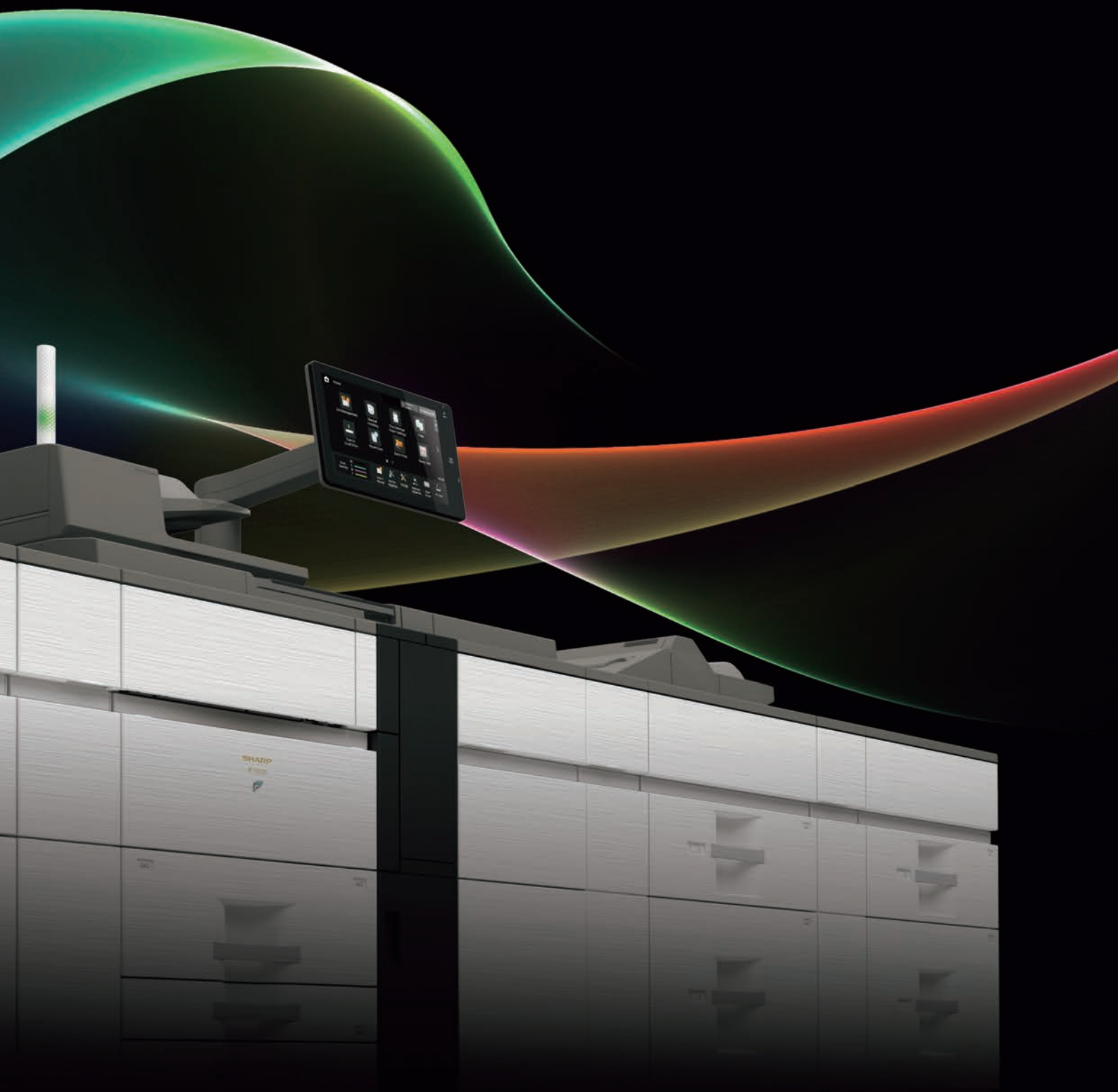

БЕСПЕРЕБОЙНАЯ РАБОТА

Все сотрудники компании, независимо от уровня подготовки, смогут освоить управление и использование передовых функций данных МФУ в кратчайшие сроки.

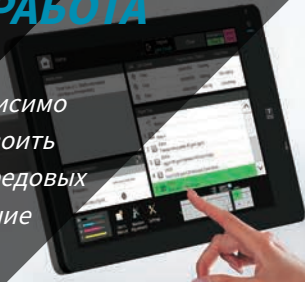

Информация о текущем состоянии устройства

Экран состояния устройства на панели управления отображает статус вашего МФУ, информируя о текущих операциях и выводя различные уведомления о наличии бумаги, остатке тонера в тонер-картриджах или необходимости обслуживания.

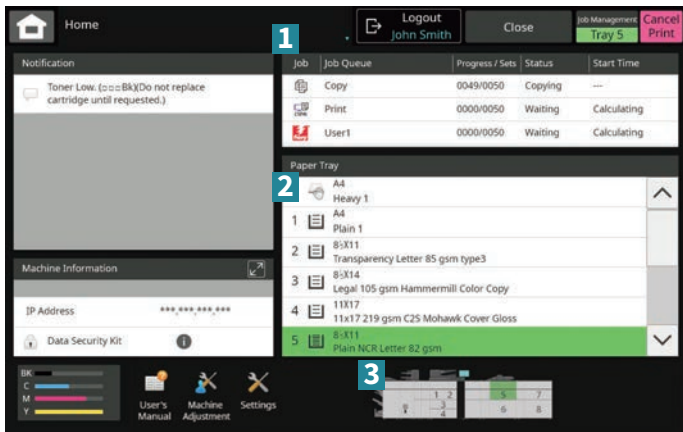

Автоматические настройки совмещения лицевой и обратной сторон при печати

На основе информации, получаемой с двух датчиков положения бумаги, расположенных по пути движения бумаги, МФУ использует функцию сдвига изображения для автоматической регулировки положения отпечатанных изображений по отношению к краям страницы. Такая точная регулировка изображений на лицевой и оборотной сторонах обеспечивает превосходное совмещение отпечатанного материала. Это позволит вам добиться постоянно высокого качества при изготовлении листовок, брошюр и других документов, в том числе с двусторонней печатью или копированием книг или иных документов с двойным разворотом, для последующей финишной обработки документов — брошюровки и обрезки буклетов. Для дальнейшего улучшения совмещения лицевой и оборотной стороны изображения, МФУ автоматизирует настройку масштаба по вертикали и горизонтали и расположение изображения, сканируя тестовое изображение, рассчитывая значения коррекции и отражая их в настройках для бумаги. Вы сможете зарегистрировать и сохранить данные настройки для оптимизации рабочего процесса и обеспечения стабильного качества печати.



1 **Очередь заданий** Здесь отображается список выполняемых заданий. Нажимая на нужное задание, пользователь переходит в меню Управления заданиями.

2 **Настройки лотков для бумаги** Прикоснитесь к изображенному на экране лотку для перехода в меню настроек. Здесь вы сможете изменить или зарегистрировать тип бумаги используемой для печати, а также изменить другие свойства материала для печати. Нажатие на пункт меню «Добавить/редактировать настройки бумаги» в верхнем правом углу позволит вам точно задать другие настройки, например температуру фиксации тонера.

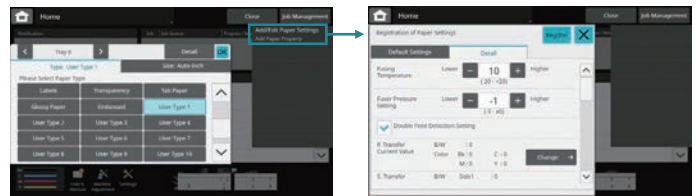

3 **Дисплей с мнемоническими изображениями** Эти иконки работают совместно с окном «Лоток для бумаги», расположенным выше, и позволяют сразу увидеть, какой лоток будет использоваться для текущего задания.

Цветная сенсорная ЖК-панель управления с диагональю 15,4 дюйма

Работа с МФУ станет простой и удобной, благодаря разнообразным функциям, доступным с помощью несложных, интуитивно понятных пиктограмм. Настроить Домашний экран стало как никогда просто. Для удобства просмотра под определенным углом, панель управления может быть приближена или удалена, наклонена в верх или вниз, благодаря вращающемуся держателю панели.

Полноразмерная клавиатура

Стандартная полноразмерная выдвижная QWERTY-клавиатура выдвигается из-под панели управления для быстрого и легкого ввода текста.



КАЧЕСТВО ИЗОБРАЖЕНИЯ

Наслаждайтесь стабильно высоким качеством печати, даже при печати сложных и объемных заданий.

2400 т/д — Высокое разрешение печати

Данные МФУ обеспечат безупречно четкий вывод изображений с разрешением 1200 x 1200 т/д без снижения скорости печати. При этом технология цифрового сглаживания сможет обеспечить разрешение эквивалентное 9600 x 600 т/д при печати и копировании для невероятно плавного воспроизведения тонких линий. Фотографии, содержащие мелкие детали, подробные иллюстрации и графики, а также небольшой текст получатся невероятно четкими и детальными. Более того, эти МФУ поддерживают разрешение 2400 x 2400 т/д для печати чертежей и текста.



Стандартный режим



Режим высокой чёткости

Тонер «Microstoner Crystal 2»

Разработанный компанией Sharp тонер расширяет диапазон воспроизводимых цветов для более естественной визуализации прозрачного голубого неба, изумрудно-зеленого океана и других цветных изображений.

Система пополнения девелопера

Для достижения постоянного качества изображения от первого до последнего листа, компания Sharp разработала систему пополнения девелопера. В этой системе тонер и девелопер попадают в блок проявки в одно и то же время. Система понемногу заменяет отработанный девелопер на новый, таким образом предотвращая ухудшение качества девелопера и обеспечивая стабильное качество печати на долгое время.



Система автоматического контроля изображения

Для поддержания постоянного качества изображения при печати больших тиражей данные МФУ используют систему периодической калибровки цвета. Датчики плотности изображения отслеживают и контролируют однородность изображения для минимизации расхождения в цвете между страницами. Благодаря этому преимуществу, МФУ производит необходимые калибровки цвета без остановки печати, обеспечивая эффективную печать с минимальными временными затратами.

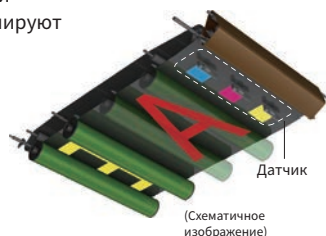

Коррекция изогнутости линий

Для получения высококачественных цветных изображений необходимо преодолеть одну проблему — цветное смещение. Это может произойти, когда цветовые слои не выровнены и появляются ошибки в результате изгиба линий. Для устранения этой проблемы данные изображения автоматически сдвигаются в направлении подачи листа для коррекции перекоса для каждого цвета.

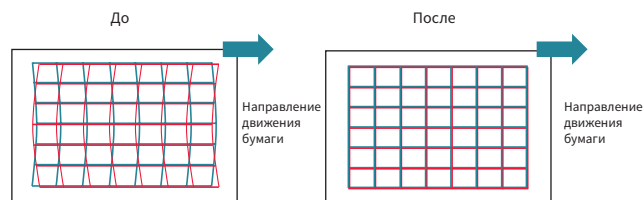

Превосходное качество печати от края до края листа

Вы забудете о неидеальном качестве печати по краям документов. Качество печати будет гарантированно превосходным от края до края области печати. Это означает, что замечательное качество печати будет обеспечено по всей ширине (до 319 мм) отпечатка.

Точная регистрация цвета

Для того чтобы соответствовать требованиям к высокому качеству печати, точному совмещению цветов и стабильному выводу на печать, данные МФУ используют функции, которые автоматически производят правильную настройку в нужное время без ущерба для скорости печати. Эти функции позволяют МФУ достигать точной печати и стабильного качества цветных отпечатков, таким образом, сохраняется неизменно высокое качество печати и производительность на протяжении длительного времени, от первой страницы до последней.

- При печати большого количества многостраничных документов, МФУ автоматически регулируют позицию печати, таким образом каждый из основных цветов CMYK точно совмещается при печати.
- Датчики регистрации МФУ точно определяют местоположение специально напечатанных цветных меток на ремне переноса. Если необходимо, то эти измерения используются для выполнения точных регулировок позиций печати для каждого из CMYK цветов.
- Внутри МФУ установлены датчики, которые измеряют температуру в важных зонах устройства, например таких как блок лазера (LSU) и модуль подачи бумаги. МФУ использует эту информацию для проведения автоматических калибровок до того, как изменения температуры могут сказаться на качестве печати.
- Для более высокой точности датчики определяют перекосы лазерного луча, идущие при засветке лазерным блоком фотобарабана, и МФУ может провести автоматическую корректировку для уменьшения подобных перекосов.

УНИВЕРСАЛЬНОСТЬ

Благодаря широкому выбору вариантов финишной обработки, вы всегда будете получать документы превосходного качества.



Гибкие возможности при работе с бумагой

МФУ позволяют работать с бумагами разных типов, форматов и плотностей, расширяя диапазон возможного применения для создания печатной продукции.

- **Форматы бумаги:** Устройства поддерживают расширенный диапазон стандартных форматов бумаги от формата А6 до форматов SRA3/А3W. Также возможно установить пользовательский размер бумаги в диапазоне от 90 x 140 мм до 330 x 448 мм. Более того, МФУ может осуществлять баннерную печать на бумаге длиной до 1300 мм и шириной до 305 мм.

Стандартный режим



Режим печати на длинной бумаге (баннерная печать)



- **Плотность бумаги:** МФУ печатают как на тонкой бумаге от 55 г/м², так и на плотных материалах до 360 г/м². Автоматическая двусторонняя печать возможна для материалов плотностью от 60 г/м² до 360 г/м².
- **Типы материалов для печати:** В дополнение к обычной бумаге, МФУ могут использовать другие типы материалов для печати, включая бумагу с покрытием, текстурированную бумагу или бумагу с тиснением, а также конверты. Всё это предоставит пользователям дополнительные возможности для выполнения поставленных задач для печати.

Печать без полей

С функцией печати без полей данные МФУ позволят полностью запечатывать страницу от верхнего и до нижнего краёв листа, поэтому для того чтобы создать буклет без полей, необходимо будет обрезать только боковые кромки отпечатка. Данная функция позволит легко создавать превосходные плакаты и растяжки своими силами, а также буклеты, для которых может понадобиться дополнительный модуль обрезки (триммер) и финишер-брошюровщик. Печать без полей (в край) доступна как для Windows, так и для Mac-драйверов и для материалов для печати длиной до 668 мм.

Буклет формата А4 без полей



Буклет формата А5 без полей

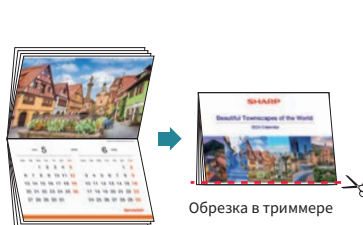

Плакат длиной 668 мм без полей

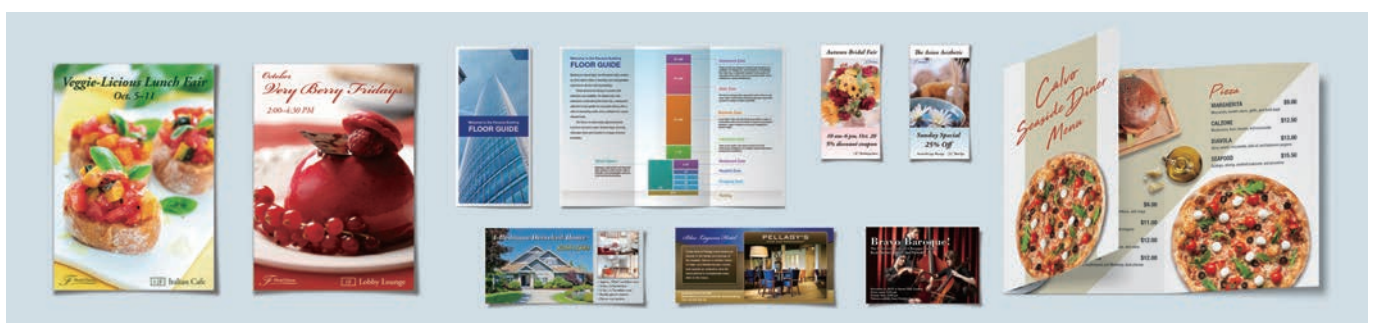

Финишные опции профессионального уровня

Различные финишные опции позволят автоматизировать трудоемкие работы по изготовлению документов. Совместимые с МФУ дополнительные модули могут быть выбраны и установлены в зависимости от размеров свободной площади для размещения оборудования и сложности поставленных к выполнению задач.

Функции		MX-FN21	MX-FN21	MX-FN22	MX-FN22
		Финишер	Финишер	Финишер-брошюровщик	Финишер-брошюровщик
		+		+	
		MX-FD10		MX-FD10	
		Модуль фальцовки		Модуль фальцовки	
Степлирование		✓	✓	✓	✓
Дырокол ^{*1}		✓	✓	✓	✓
Складывание «книжкой»				✓	✓
Брошюровка «книжкой» и скрепление посередине				✓	✓
Фальцовка «Книжкой»			✓		✓
Z-фальцовка			✓		✓
C-фальцовка			✓		✓
Фальцовка «Гармошкой»			✓		✓
Двойная параллельная фальцовка			✓		✓
Обрезка края страниц ^{*2}				✓	✓
Вставка ^{*3}		✓	✓	✓	✓
Печать одного листа без полей		✓	✓	✓	✓
Печать буклета без полей				✓	✓

*1: Необходим модуль перфорации. *2: Необходим модуль триммера. *3: Необходим модуль вставки обложек.

Степлирование

слева сверху слева снизу в 2 точках

Перфорация

2 отверстия 4 отверстия 4 отверстия (шведский стандарт)

Складывание/Брошюровка буклетов

Складывание «книжкой» Брошюровка «книжкой» и скрепление посередине

Обрезка края страниц

Печать без полей

Фальцовка

«Книжка» Z-фальцовка C-фальцовка «Гармошка» Двойная параллельная

Вставка

Обложка Разделители

Степлирование

Опциональные финишер и финишер-брошюровщик с выходной емкостью до 4250 листов могут осуществлять трехпозиционное скрепление: слева внизу, слева вверху и скрепление в двух точках, скрепляя, таким образом, до 100 листов в документе.

Перфорация

Финишеры могут быть оборудованы тремя различными модулями перфорации, которые позволят вам сделать в документе два, а также два или четыре отверстия в зависимости от модели модуля перфорации.

Складывание/Брошюровка буклетов

Финишер-брошюровщик может создавать брошюры объемом до 40 листов (80 страниц). Он идеально подходит для создания буклетов, каталогов и иных деловых документов профессионального качества.

Обрезка края страниц

При помощи триммера (модуля обрезки края страниц) вы сможете ровно обрезать внешний длинный край готового документа (буклета), что придаст ему более привлекательный вид.

Фальцовка

С помощью модуля фальцовки данные МФУ позволят вам выполнять в автоматическом режиме пять вариантов фальцовки для, например, подготовки рекламных листовок к почтовой рассылке, изготовления буклетов и т.п.

Вставка

Благодаря опциональному модулю, оборудованному двумя лотками подачи емкостью до 200 листов, предназначенных для материалов различных типов и плотностей стало возможно добавлять в процессе печати заранее изготовленные обложки и/или цветные вставки для создания качественных профессиональных документов.

СЕРВЕР ПЕЧАТИ FIERY®

Опция мощного сервера печати Fiery® обеспечит дополнительную универсальность МФУ, а также возможность обработки большого количества различных документов.



Выдающиеся качество и эффективность

Объединённые с сервером печати Fiery, являющимся отраслевым лидером в данной области, эти МФУ предлагают мощное интегрированное решение для профессионального управления печатью в офисе и осуществления производительной печати по запросу. Доступны две опции, отвечающие этим требованиям: многофункциональный внешний сервер BP-PE10 и более доступный встраиваемый сервер BP-PE11.

Централизованный контроль Серверы печати Fiery BP-PE10/ BP-PE11 обеспечат централизованное решение на базе ПО Command WorkStation® со ставшим де-факто отраслевым стандартом пользовательским интерфейсом управления заданиями. Данное ПО предлагает интуитивно понятные функции предварительного просмотра заданий, отслеживания состояния печати и осуществления повторной печати. На сервере печати BP-PE10 ПО Command WorkStation полностью интегрировано в панель управления МФУ. Это позволит вам отслеживать, контролировать и следить за ошибками непосредственно на экране самого устройства.



Автоматизированные рабочие процессы Приложение Fiery Hot Folders предоставляет быстрый, автоматизированный способ отправки файлов на сервер Fiery с использованием предварительно заданных настроек. Это устраняет потребность в повторной настройке одних и тех же параметров для нескольких заданий или часто используемых компоновок. Просто переместите файлы для печати в папку «Hot Folder» и начните печать. Вы также можете предоставить общий доступ к папкам «Hot Folders» другим пользователям в сети.

Платформа рендеринга Adobe PDF Print Engine (APPE) Принт-сервер BP-PE10 оснащен платформой рендеринга Adobe PDF Print Engine (APPE), которая поддерживает встроенный сквозной рабочий процесс для PDF-файлов. APPE сразу обрабатывает ваши PDF-документы для печати, не преобразуя их в PostScript. Это уменьшает появление возможных ошибок, в том числе если это ошибки с эффектами прозрачности.

ПО Fiery Impose Программное обеспечение для спуска полос, которое можно использовать при проверке предварительного результата работы. Вы можете зарегистрировать наиболее часто используемые шаблоны схем спуска полос, а затем повторно использовать их.

ПО Fiery Compose Утилита, которую можно использовать при проверке предварительного результата работы и которая упрощает выполнение финишных задач проекта, таких как использование различных типов бумаг или вставка повторяющихся разделителей и вкладок.

Печать переменных данных С ПО Fiery FreeForm вы сможете быстро и эффективно вносить изменения в существующие файлы с помощью интуитивно понятного интерфейса. При помощи нескольких нажатий вы сможете добавлять текст, изображения, и другие переменные данные в PDF-файлы. Данные мастер-документа заранее передаются в контроллер печати и хранятся там в растрованном виде. Затем эти данные объединяются с переменными элементами для печати, что сокращает время для обработки файлов.

Пакет Fiery Graphic Arts Pro Мощный набор инструментов контроля качества, позволяющий управлять эмуляцией полутонов, созданием пробных изображений, имитацией печати на различных типах бумаги и цветоделиением CMYK, что предоставит возможность улучшить управление цветами, корректуру и организацию производственных процессов. Например, модуль Fiery Image Viewer поможет осуществить предварительный просмотр файлов, уже обработанных контроллером, и настроить цвета перед непосредственным запуском тиража. Модуль Fiery Postflight позволит визуально проверить страницы в файле на наличие ошибок. А ПО Fiery Preflight Pro обеспечит расширенный контроль качества PDF-файлов на предмет соответствия параметрам и отсутствия ошибок печати.

Великолепная цветопередача В списке обязательных требований к качественной печати точность и постоянство цвета имеют решающее значение. Интегрированные в стандартной комплектации в принт-сервер Fiery инструменты дают возможность осуществлять точный контроль за цветом. Каждый раз прозрачности, падающие тени и другие эффекты будут обрабатываться идеально.

	Внешний сервер BP-PE10	Встраиваемый сервер BP-PE11
Память	8 Гбайт DDR4, 1 Тбайт HDD, 240/256 Гбайт SSD	8 Гбайт DDR4, 500 Гбайт HDD
ПО Command WorkStation	Управление на сенсорном экране МФУ и посредством ПК	Управление посредством ПК
Форматы файлов печати переменных данных	PPML 3.0, PDF/VT-2, VPS, Fiery FreeForm	Fiery FreeForm
Платформа Adobe PDF Print Engine	Стандартно	Дополнительно
ПО Fiery Compose	Дополнительно	Дополнительно
ПО Fiery Impose	Дополнительно	Дополнительно
Пакет Fiery Graphic Arts Pro	Дополнительно	—

Совместимость Sharp-Fiery

Печать через драйвер печати от Sharp Если МФУ оснащено сервером печати Fiery, оно может принимать задания как через драйвер принтера от Sharp, так и через драйвер от Fiery. Вы сможете выбирать — для печати текстовых документов использовать драйвер от Sharp, а для файлов, содержащих большое количество графики, — драйвер Fiery.

Двусторонняя передача настроек для определенных типов бумаг Вам необходимо будет создать настройки для определенного материала для печати только один раз. Настройки, созданные на сервере печати Fiery, автоматически применятся в МФУ Sharp, и наоборот.

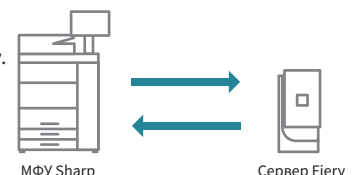

БЕЗОПАСНОСТЬ

МФУ имеют многоуровневую систему защиты, обеспечивающую сохранность устройства и ценных данных.

Целостность системы и защита данных

Безопасность внутреннего ПО BIOS При загрузке МФУ проверяют все возможные нарушения целостности внутреннего ПО BIOS. Если нарушение будет выявлено, то произойдет автоматическая остановка загрузки. Если же появятся другие проблемы, связанные с внутренним ПО, то МФУ попытаются восстановить систему, чтобы защитить ее.

Проверка на вирусы* Использование ядра Bitdefender для сканирования наличия вирусов в МФУ защитит от вирусных атак как само МФУ, так и подключаемые к нему устройства. Этот модуль сканирует на наличие вирусов и предотвращает их передачу с МФУ на другие устройства, такие как ноутбуки и ПК.

*Требуется дополнительная опция — Комплект комплексной антивирусной защиты от Bitdefender BP-VD10ED.

Функции Шифрования и автоматического удаления данных*

Временные данные о задании автоматически шифруются перед сохранением на жестком диске МФУ. После того как они будут распечатаны или отправлены, эти данные будут автоматически удалены.

*Обратитесь к Авторизованному Дилеру Sharp за более подробной информацией о включении данной функции.

Удаление персональной информации Хранящиеся личные данные или другая информация могут быть полностью удалены при замене МФУ, что поможет предотвратить утечку конфиденциальной информации.

Сетевая безопасность и контроль доступа

Аутентификация на сервере Эти МФУ поддерживают функции аутентификации с внешнего сервера, такие как LDAP или Active Directory. Благодаря централизации управления множеством учетных данных, системные администраторы смогут следить за использованием МФУ.

Служба Active Directory Подключаясь к МФУ посредством службы Active Directory, пользователи смогут получить доступ к облачным службам и сетевым папкам через МФУ, войдя в систему с помощью своей идентификационной информации. Помимо удобства такого единого входа для пользователей, системные администраторы смогут поддерживать высокий уровень безопасности в сети.

Функция «Белый список» Эта функция защищает МФУ от мошеннических программ, которые пытаются получить доступ к файловой системе и извлечь из неё информацию.

Функция Архивный образ журнала заданий* Данная функция создает и хранит на внешнем устройстве файл образа (PDF) и файл журнала (XML) для каждого задания, что поможет обнаружить случаи несанкционированного использования МФУ.

*Обратитесь к Авторизованному Дилеру Sharp за более подробной информацией о включении данной функции.

Стандарт S/MIME* Указанные МФУ поддерживают функции шифрования электронных писем и использование цифровых подписей. Отправка почтовых сообщений в зашифрованном виде предотвращает возможную утечку данных. Эта функция также не позволяет кому-либо выдать себя за отправителя или изменить содержание электронного письма.

*Только при отправлении отсканированных данных по электронной почте.



*1 Для получения более подробной информации обратитесь к Авторизованному Дилеру Sharp. *2 Только при отправке отсканированных данных по электронной почте *3 Необходима опция BP-VD10ED.

ВЫСОКАЯ ПРОИЗВОДИТЕЛЬНОСТЬ

Когда вам нужно распечатать бизнес-предложение или документ с изложением стратегии прямо сейчас — МФУ сделает эту работу моментально.



Суперэффективная печать документов

Модели BP-90C70EU и BP-90C80EU печатают на высоких скоростях до 70 и 80 стр/мин* в цветном режиме и 75 и 80 стр/мин* в Ч/Б режиме. При этом даже если в тонер-картридже закончится тонер, благодаря дополнительному запасу тонера в промежуточном бункере устройство сможет ещё некоторое время печатать документы, оповестив пользователя о необходимости замены тонер-картриджа с тонером.

Цвет	Ч/Б	Цвет Ч/Б
70 стр/мин	75 стр/мин	80 стр/мин
BP-90C70EU		BP-90C80EU

*Бумага формата А4, подача длинной стороной.

Большой запас бумаги

Стандартная ёмкость лотков для бумаги у данных МФУ — 3 100 листов, она может быть увеличена для удовлетворения потребностей в печати больших объемов. Добавив два лотка большой ёмкости по 5 000 листов и лоток ручной подачи на 500 листов к одному из них, общий запас бумаги составит 13 500 листов, а автоматическая печать будет осуществляться из 9 лотков. Как только в рабочем лотке закончится бумага, функция Автоматического переключения лотка обеспечит непрерывность работы, начав подачу бумаги аналогичного формата из другого лотка.

Коррекция изгиба листа

Для надежной печати и копирования двусторонних документов опция модуля коррекции изгиба листа использует верхний и нижний валики для разглаживания листов во время вывода бумаги. Это предотвращает деформацию бумаги перед ее поступлением в финишер.



Система трёхпоточного воздушного разделения листов при подаче бумаги

Система трёхпоточного воздушного разделения листов при подаче бумаги в дополнительном лотке большой ёмкости MX-LC13N на 5 000 листов надёжно разделяет и подает листы, предотвращая замины бумаги и сокращая время простоя. Работая с большим количеством различных материалов для печати, эта система использует технологию воздушной подачи из трех точно направленных потоков воздуха для максимальной надежности и наилучшей подачи листа.

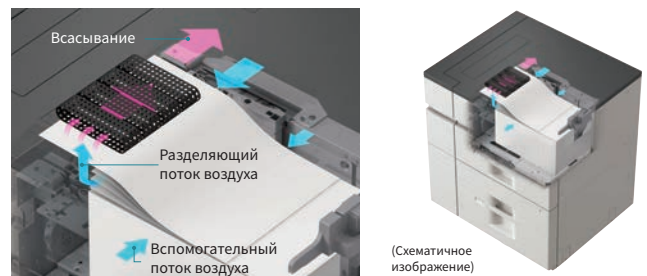

Система обнаружения одновременной подачи нескольких листов

Для увеличения времени безотказной работы данных МФУ была создана высокоточная система обнаружения одновременной подачи нескольких листов. Она использует ультразвуковые технологии и ролики отделения бумаги для определения и предотвращения возникновения заминов в модуле прохождения бумаги.



Подключение к облачным сервисам

Данные модели могут подключаться к общедоступным облачным сервисам прямо с панели управления МФУ, позволяя вам загружать отсканированные данные в облако или печатать напрямую из любого поддерживаемого облачного сервиса. Сразу после авторизации пользователя МФУ, функция Единого входа откроет для него моментальный доступ к различным облачным сервисам без необходимости отдельной авторизации в каждом из них. Вы также сможете скачивать и устанавливать приложения на ваше МФУ через Портал приложений Sharp. Все обновления оперативно доставляются для установленных на МФУ приложений, так что они будут всегда обновлены до актуальной версии.

Высокоэффективный односторонний податчик документов (DSPF, Duplex Single Pass Feeder)

Данные МФУ оборудованы односторонним автоподатчиком документов DSPF ёмкостью до 300 листов, позволяющим отсканировать обе стороны документа за один проход. При скорости сканирования до 140 оригиналов в минуту* (режим одностороннего сканирования оригиналов) или 280 оригиналов в минуту* (режим одновременного двухстороннего сканирования оригиналов), эти модели смогут быстро завершить даже объёмные задания сканирования. Данный автоподатчик обладает высокотехнологичными функциями для более эффективного выполнения поставленных задач, а также другими удобными функциями, помогающими сохранить конфиденциальность ваших документов.

*При подаче оригиналов формата А4.

Светодиодный индикатор (готовность к сканированию)

Данный индикатор показывает расположен ли оригинал документа в лотке автоподатчика правильно и, соответственно этому, готово ли МФУ к сканированию.

Система обнаружения одновременной подачи нескольких листов

Податчик DSPF способен определить одновременную подачу двух или более листов оригинала при сканировании, и в этом случае он остановится автоматически.

Система определения перекоса листа

Датчики обнаружат листы, которые подаются неровно, например, одна из страниц оригинала, скрепленного в углу. Если это произойдет, податчик DSPF остановится автоматически.

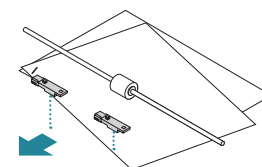
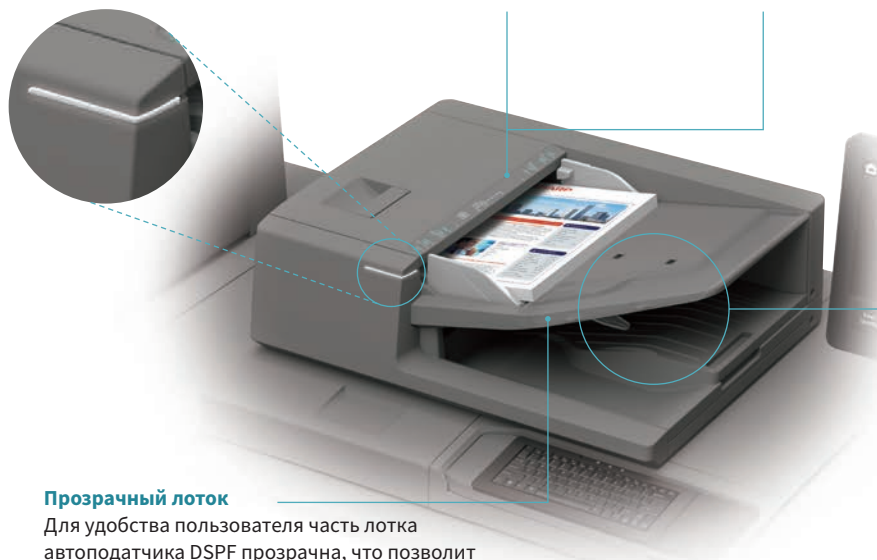

(Схематичное изображение)

Предупреждающий индикатор (оповещение о забытых документах)

Сигналы этого индикатора напомнят вам, что необходимо забрать документы после сканирования.

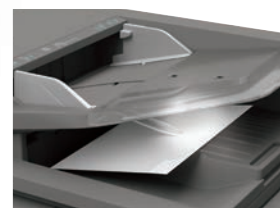

Прозрачный лоток

Для удобства пользователя часть лотка автоподатчика DSPF прозрачна, что позволит ему увидеть и не забыть в автоподатчике только что отсканированные им документы.

С ЗАБОТОЙ ОБ ЭКОЛОГИИ

Проверенное временем ноу-хау компании Sharp в области защиты окружающей среды и самые современные технологии, делают это МФУ экологически чистым офисным решением.

Стандарт ENERGY STAR®

Данные МФУ соответствуют программе ENERGY STAR — международной системе идентификации энергоэффективности продукции. В данном случае также учитывается и использование МФУ тонера «Mycrotoner Crystal 2», способного запекается при пониженных температурах, что, в свою очередь, приводит к снижению уровня энергопотребления. Благодаря этому и другим энергосберегающим функциям, МФУ достигают одного из самых низких в отрасли уровней энергопотребления*.

*Потребленная энергия, оцененная по программе ENERGY STAR версии 3.2.

Сертифицировано в соответствии со стандартом «Голубой ангел» (Blue Angel)

Эти модели МФУ, получившие сертификат «Голубой ангел», отличаются долговечностью и энергоэффективностью, минимальным уровнем выбросов в атмосферу, а также оборудовано дуплексом — устройством для двусторонней печати. Более того, для получения сертификата «Голубой ангел» состав изделия должен соответствовать строгим требованиям, предъявляемым к материалам, из которых оно производится, в том числе и с точки зрения дальнейшей переработки этих материалов после окончания срока эксплуатации изделия.



МОДЕЛЬНЫЙ РЯД

BP-90C70EU



Цвет	Ч/Б				
70 стр/мин	75 стр/мин	280 ориг./мин	15.4"	13 500 листов	2400 т/д
BP-90C70EU					
DSPF	Adobe PS	OCR	Office Direct Print	Compact PDF	Платформа Sharp OSA
					Cloud
					Податчик визитных карт

BP-90C80EU



Цвет	Ч/Б				
80 стр/мин	75 стр/мин	280 ориг./мин	15.4"	13 500 листов	2400 т/д
BP-90C80EU					
DSPF	Adobe PS	OCR	Office Direct Print	Compact PDF	Платформа Sharp OSA
					Cloud
					Податчик визитных карт

Основные спецификации и функции

Встроенная функция

XX стр./мин	Максимальная скорость печати МФУ*1 (страниц в минуту)	XX ориг./мин	Максимальная скорость сканирования*2 (оригиналов в минуту)	XX"	Размер сенсорной жидкокристаллической панели управления	XX листов	Максимальный запас бумаги (80 г/м ²)
Печать XX т/д	Разрешение при печати	DSPF	Однопроходный автоподатчик документов	RSPF	Реверсивный автоподатчик документов	Wi-Fi	Беспроводное подключение по Wi-Fi
Adobe PS	Язык описания страниц Adobe PostScript 3	OCR	Распознавание символов при сканировании (OCR)	Office Direct Print	Печать файлов Microsoft® Office напрямую без использования компьютера*3	Compact PDF	Конвертирование отсканированных документов в файлы Compact PDF (сжатый PDF)
Платформа Sharp OSA	Открытая системная архитектура Sharp	Cloud	Подключение к облачным сервисам	Датчик движения	При приближении пользователя, МФУ переключается из режима сна в режим готовности к работе.	Податчик визитных карт	Автоматически подает и сканирует визитные карточки через автоподатчик

*1: При подаче длинной стороной бумаги формата А4. *2: При сканировании листов бумаги формата А4. *3: Функция активируется через технологию Qualcomm® DirectOffice™.



КОНФИГУРАЦИЯ АППАРАТОВ

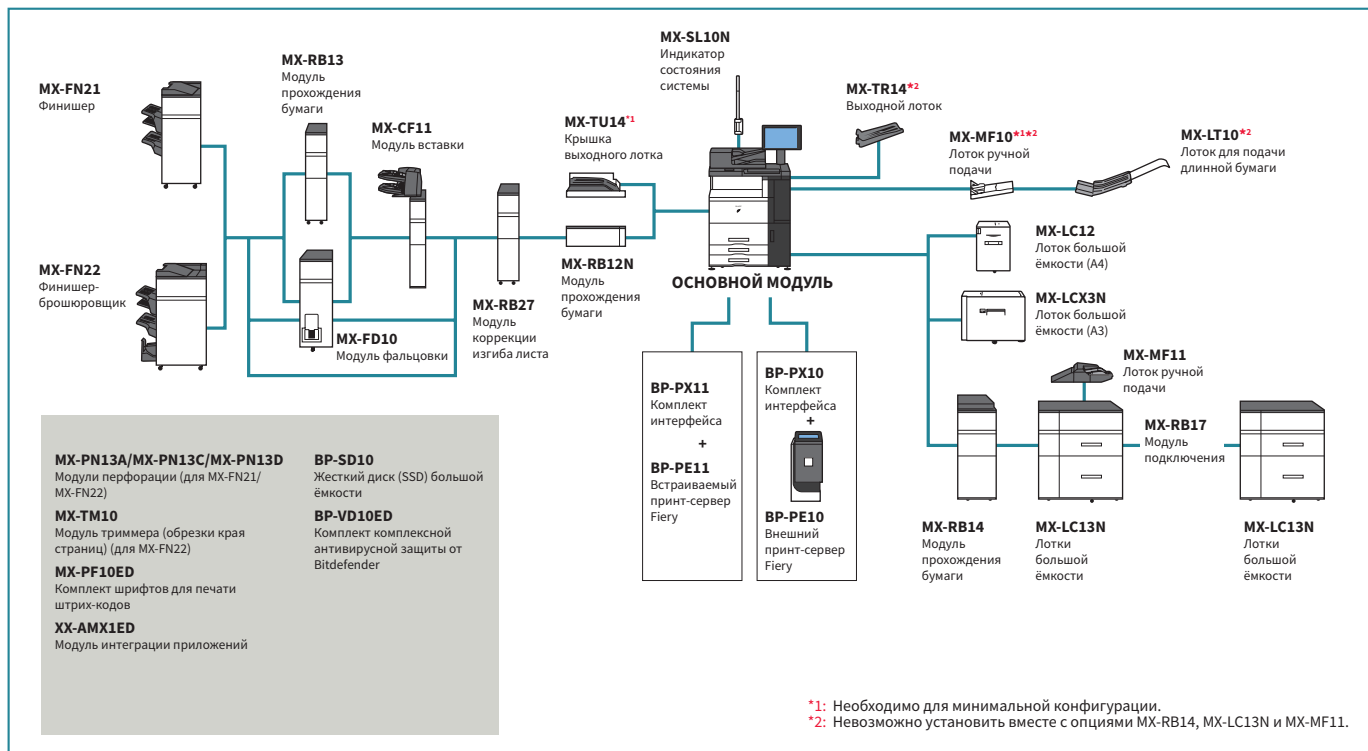

СПЕЦИФИКАЦИИ ОПЦИЙ ДЛЯ МФУ

МХ-FN21 Финишер

Формат бумаги	Без сортировки	от SRA3/A3W до A5 ¹ пользовательский размер до 330 x 488 мм
	С сортировкой/степлирование	от А3 до B5 ²
Плотность бумаги	Без сортировки/с сортировкой	от 55 до 360 г/м ²
Выходная ёмкость	Степлирование	от 60 до 300 г/м ²
	Верхний лоток (Без сортировки)	1 500 листов (A4 ² , B5 ² , A5 ¹) 750 листов (SRA3, A3W, A3, B4, A4 ¹ , B5 ¹) 100 комплектов или 1 500 листов (A4 ² , B5 ²) 50 комплектов или 750 листов (A3, B4, A4 ¹)
	(Степлирование)	
	Нижний лоток (Без сортировки)	2 500 листов (A4 ² , B5 ²), 1 500 листов (A5 ¹) 750 листов (SRA3, A3W, A3, B4, A4 ¹ , B5 ¹)
	(Сортировка)	1 500 листов (A4 ² , B5 ²), 750 листов (A3, B4, A4 ¹)
	(Степлирование)	100 комплектов (A4 ² , B5 ²), 50 комплектов (A3, B4, A4 ¹)
	Средний лоток (Без сортировки)	250 листов (A4 ² , B5 ² , A5 ¹) 125 листов (A3, B4, A4 ¹ , B5 ¹), 30 листов (SRA3, A3W)
Максимальный объём степлирования ³		100 листов (A4 ² , B5 ²), 50 листов (A3, B4, A4 ¹)
Позиции степлирования		в 3 позициях (слева вверху, слева внизу или в 2 точках)
Энергопотребление (макс.)		200 Вт, 350 Вт совместно с МХ-FD10
Требования к электропитанию		230 В, 10 А
Габариты	Стандартно	654 x 765 x 1 040 мм (Ш x Г x В)
	С выдвинутым лотком под формат А3	782 x 765 x 1 040 мм (Ш x Г x В)
Вес (прибл.)		61 кг

МХ-FN22 Финишер-брошюровщик

Формат бумаги	Без сортировки	от SRA3/A3W до A5 ¹ пользовательский размер до 330 x 488 мм
	С сортировкой/степлирование	от А3 до B5 ²
Плотность бумаги	Без сортировки/с сортировкой	от 55 до 360 г/м ²
	Степлирование	от 60 до 300 г/м ²
	Брошюровка/фальцовка	от 60 до 300 г/м ²
Выходная ёмкость	Верхний лоток (Без сортировки)	1 500 листов (A4 ² , B5 ² , A5 ¹) 750 листов (SRA3, A3W, A3, B4, A4 ¹ , B5 ¹) 100 комплектов или 1 500 листов (A4 ² , B5 ²) 50 комплектов или 750 листов (A3, B4, A4 ¹)
	(Степлирование)	
	Нижний лоток (Без сортировки)	2 500 листов (A4 ² , B5 ²), 1 500 листов (A5 ¹) 750 листов (SRA3, A3W, A3, B4, A4 ¹ , B5 ¹)
	(Сортировка)	1 500 листов (A4 ² , B5 ²), 750 листов (A3, B4, A4 ¹)
	(Степлирование)	100 комплектов (A4 ² , B5 ²), 50 комплектов (A3, B4, A4 ¹)
	Средний лоток (Без сортировки)	250 листов (A4 ² , B5 ² , A5 ¹) 125 листов (A3, B4, A4 ¹ , B5 ¹), 30 листов (SRA3, A3W)
	Лоток брошюровщика	5 комплектов из 16–20 листов, 10 комплектов из 11–15 листов, 15 комплектов из 6–10 листов, 25 комплектов из 1–5 листов
Максимальный объём степлирования ³		100 листов (A4 ² , B5 ²), 50 листов (A3, B4, A4 ¹)
Позиции степлирования		в 3 позициях (слева вверху, слева внизу или в 2 точках)
Энергопотребление (макс.)		200 Вт, 350 Вт совместно с МХ-FD10
Требования к электропитанию		230 В, 10 А
Габариты	Стандартно	767 x 765 x 1 040 мм (Ш x Г x В)
	С выдвинутым лотком под формат А3	896 x 765 x 1 040 мм (Ш x Г x В)
Вес (прибл.)		108 кг

Модули перфорации

Наименование модели	Для МХ-FN21/МХ-FN22	МХ-PN13A	МХ-PN13C	МХ-PN13D
Количество отверстий		2	2 или 4	4 (шведский стандарт)
Плотность бумаги		от 55 г/м ² до 256 г/м ²		
Требования к электропитанию		Питание от финишера МХ-FN21/МХ-FN22		

МХ-TM10 Модуль триммера (обрезки края страниц) (для финишера МХ-FN22)

Формат бумаги	от SRA3/A3W до A4 ¹ пользовательский размер до 330 x 488 мм
Плотность бумаги	от 60 до 300 г/м ²
Допустимое количество обрезаемых листов ⁴	от 2 до 20 листов (от 60 до 81,4 г/м ²) от 2 до 10 листов (от 81,4 до 105 г/м ²) от 2 до 3 листов (от 105 до 220 г/м ²)
Ширина отрезаемой полосы	от 2 мм до 20 мм с шагом в 0,1 мм
Требования к электропитанию	Питание от финишера МХ-FN22
Габариты	251 x 625 x 403 мм (Ш x Г x В)
Вес (прибл.)	32 кг

МХ-FD10 Модуль фальцовки

Варианты фальцовки	Z-фальцовка, C-фальцовка, «Гармошка», «Книжка», Двойная параллельная
Формат бумаги	Z-фальцовка ⁵ «Книжка» ⁵ , C-фальцовка «Гармошка» A4 ¹ A4 ¹ A4 ¹
Плотность бумаги	от 55 г/м ² до 105 г/м ²
Выходная ёмкость	Z-фальцовка ⁵ «Книжка» ⁵ C-фальцовка/«Гармошка» Двойная параллельная
	30 листов (A3, B4), 10 листов (A4) 10 листов (A4 ¹) 40 листов (A4 ¹) 25 листов (A4 ¹)
Требования к электропитанию	Питание от финишера МХ-FN21/МХ-FN22
Габариты	336 x 793 x 1 050 мм (Ш x Г x В)
Вес (прибл.)	66 кг

МХ-RB27 Модуль коррекции изгиба листа

Формат бумаги	от SRA3/A3W до A5 ¹ пользовательский размер до 330 x 488 мм
Плотность бумаги	от 55 г/м ² до 360 г/м ²
Требования к электропитанию	Питание от основного модуля
Габариты	214 x 762 x 986 мм (Ш x Г x В)
Вес (прибл.)	19 кг

МХ-CF11 Модуль вставки (инсертер)

Формат бумаги	от SRA3/A3W до A5 ¹ пользовательский размер до 330 x 488 мм
Плотность бумаги	от 60 г/м ² до 220 г/м ²
Ёмкость лотка для бумаги	
Верхний/нижний лотки	200 листов в каждом
Требования к электропитанию	Питание от основного модуля
Габариты	Стандартно 540 x 760 x 1 276 мм (Ш x Г x В)
	С выдвинутым лотком под формат А3
	690 x 760 x 1 276 мм (Ш x Г x В)
Вес (прибл.)	45 кг

МХ-LC12 Лоток большой ёмкости (A4)

Формат бумаги	A4 ² , B5 ²
Плотность бумаги	от 60 г/м ² до 220 г/м ²
Ёмкость лотка для бумаги	3 500 листов
Требования к электропитанию	Питание от основного модуля
Габариты	376 x 576 x 524 мм (Ш x Г x В)
Вес (прибл.)	29 кг

МХ-LCX3N Лоток большой ёмкости (A3)

Формат бумаги	От SRA3W до B5 ²
Плотность бумаги	от 60 г/м ² до 220 г/м ²
Ёмкость лотка для бумаги	3 000 листов
Требования к электропитанию	Питание от основного модуля
Габариты	670 x 570 x 525 мм (Ш x Г x В)
Вес (прибл.)	50 кг

МХ-LC13N Лотки большой ёмкости (A3)

Формат бумаги	от SRA3/A3W до B5 пользовательский размер до 330 x 488 мм
Плотность бумаги	от 55 г/м ² до 360 г/м ²
Ёмкость лотка для бумаги	
Верхний/нижний лотки	2 500 листов в каждом
Энергопотребление (макс.)	900 Вт
Требования к электропитанию	230 В, 10 А
Габариты	895 x 763 x 986 мм (Ш x Г x В)
Вес (прибл.)	131 кг

МХ-MF10 Лоток ручной подачи

Формат бумаги	от SRA3/A3W до A6 ⁶ пользовательский размер до 330 x 488 мм
Плотность бумаги	от 55 г/м ² до 360 г/м ²
Ёмкость лотка для бумаги	100 листов
Габариты	Стандартно 180 x 416 x 316 мм (Ш x Г x В)
	С выдвинутым лотком под формат А3
	С дополнительным удлинителем
	579 x 416 x 117 мм (Ш x Г x В)
Вес (прибл.)	3 кг

МХ-MF11 Лоток ручной подачи (для МХ-LC13N)

Формат бумаги	от SRA3/A3W до A5 ¹ пользовательский размер до 330 x 488 мм
Плотность бумаги	от 55 г/м ² до 220 г/м ²
Ёмкость лотка для бумаги	500 листов
Требования к электропитанию	Питание от лотка большой ёмкости МХ-LC13N
Габариты	Стандартно 705 x 556 x 203 мм (Ш x Г x В)
	С выдвинутым лотком под формат А3
	878 x 556 x 203 мм (Ш x Г x В)
Вес (прибл.)	18 кг

МХ-LT10 Лоток для подачи длинной бумаги

Формат бумаги	Ширина	от 90 до 305 мм
	Длина	от 489 до 1 300 мм
Ёмкость лотка для бумаги		1 лист
Габариты	Стандартно	338 x 195 x 107 мм (Ш x Г x В)
	С выдвинутым лотком	581 x 195 x 130 мм (Ш x Г x В)
Вес (прибл.)		0,8 кг

Примечание: Все спецификации по объёмам загрузки бумагой, а также выходной ёмкости указаны для бумаги плотностью 80 г/м².

*1 При подаче короткой стороной листа.

*2 При подаче длинной стороной листа.

*3 При использовании бумаги плотностью 80 г/м², может включать переднюю и заднюю обложки (всего 2 листа) из самой плотной бумаги, которая может быть степлирована.

*4 Может содержать один лист обложки плотностью 300 г/м² или менее.

*5 Листы бумаги, сложенные «книжкой» или Z-фальцовкой, будут извлечены в выходной лоток финишера МХ-FN21/МХ-FN22.

*6 Бумага формата А5 и А6 только при подаче короткой стороной листа.

СПЕЦИФИКАЦИИ

Общие	
Тип	Напольный
Скорость копирования и печати (80 г/м ²)	A4:*1 Цветные максимально 70 стр/мин Монохромные максимально 75 стр/мин A3: Максимально 42 стр/мин*2 A3W/SRA3: Максимально 40 стр/мин*2
Панель управления	Цветной сенсорный ЖК-экран с диагональю 15,4 дюйма
Формат бумаги	Максимально SRA3/A3W, минимально A6*3
Ёмкость лотков для бумаги (80 г/м ²)	Стандартно: 3 100 листов*4 (Тандемный лоток на 1 200 + 800 листов, два лотка по 500 листов и дополнительный лоток ручной подачи на 100 листов) Максимально: 13 500 листов (стандартно 3 000 листов и дополнительно 2 лотка большой ёмкости каждый с двумя лотками по 2 500 листов, а также лоток ручной подачи на 500 листов, установленный на первый (ближний к МФУ) лоток большой ёмкости) Лотки 1 и 2: от 60 г/м ² до 105 г/м ² Лотки 3 и 4: от 60 г/м ² до 300 г/м ² Лоток ручной подачи (MX-MF10): от 55 г/м ² до 360 г/м ² Лоток ручной подачи (MX-MF11): от 55 г/м ² до 220 г/м ² Лотки большой ёмкости (MX-LC12/MX-LCX3N): от 60 г/м ² до 220 г/м ² Лотки большой ёмкости (MX-LC13N): от 55 г/м ² до 360 г/м ²
Плотность бумаги	80 сек.*6 Стандартно: 6 Гбайт (общая для функций копирования/печати), жёсткий диск SSD — 256 Гбайт*7, дополнительно — жесткий диск 512 Гбайт*7*8 от 220 до 240 В, 8 А, 50/60 Гц (два подключения по 10 А)
Время прогрева*5	Максимально: 3,84 кВт (от 220 В до 240 В)
Память	982 x 768 x 1 530 мм
Требования к электропитанию	220 кг
Энергопотребление	
Габариты (Ш x Г x В)*9	
Вес (приблизительно)	

Копир	
Формат оригинала	Максимально A3
Время выхода первой копии*10	Цвет: 4,8 сек Ч/Б: 3,7 сек.
Тиражное копирование	1–9 999 копий
Разрешение	Сканирование (цветное): 600 x 600 т/д Сканирование (монохромное): 600 x 600 т/д, 600 x 400 т/д Печать (цветная и монохромная): 1200 x 1200 т/д, 600 x 600 т/д, эквивалентное 9 600 x 600 т/д (в зависимости от режима копирования)
Градации серого	Эквивалентно 256 уровням
Масштабирование	От 25% до 400% (от 25% до 200% при использовании автоподатчика DSPF) с шагом в 1%
Предустановленные коэффициенты масштабирования	10 значений (5 – уменьшение / 5 – увеличение)

Сетевой цветной сканер	
Методы сканирования	Метод Push (с использованием панели управления) Метод Pull (через TWAIN-совместимое приложение)
Скорость сканирования*11 (Цветное и монохромное)	Одностороннее: максимально 140 оригиналов/мин. Двустороннее: максимально 280 оригиналов/мин.
Разрешение	Метод Push: 100, 150, 200, 300, 400, 600 т/д Метод Pull: 75, 100, 150, 200, 300, 400, 600 т/д от 50 до 9 600 т/д (через настройки пользователя)*12
Форматы файлов	TIFF, PDF, PDF/A-1a, PDF/A-1b, защищенный PDF, XPS, сжатый PDF*13, JPEG*13, PDF с возможностью поиска, OOXML (.docx, .xlsx, .pptx), текстовый (TXT [UTF-8]), расширенный текстовый (RTF)
Адресаты сканирования	Сканирование в электронную почту / на FTP-сервер / в сетевую папку (SMB) / на USB-накопитель / на жесткий диск

Электронный архив	
Объем хранения*14	Главная папка и Папки пользователя: 20 000 страниц или 3 000 файлов Папка быстрого сохранения: 10 000 страниц или 1 000 файлов
Виды заданий	Копирование, печать, сканирование
Виды папок для хранения	Папка быстрого сохранения, Главная папка, Папка пользователя (максимально 1 000 папок)

*1: При подаче длинной стороной. *2: При подаче бумаги из лотков большой ёмкости (MX-LC12, MX-LCX3N, MX-LC13N) и лотка ручной подачи MX-MF11. *3: При использовании бумаги формата A6 подача может осуществляться только короткой стороной листа. *4: Запас бумаги при минимально необходимой комплектации оборудования. *5: При стандартных условиях окружающей среды. Может варьироваться в зависимости от условий работы и окружающей среды. *6: При запуске МФУ кнопкой включения питания. Если запускать МФУ главным выключателем, то время прогрева составит 95 сек. *7: Ёмкость твердотельного накопителя (SSD) зависит от способа его использования и состояния системы. *8: Увеличение объема жёсткого диска SSD до 512 Гбайт производится путем замены в МФУ стандартного жёсткого диска SSD на дополнительный BP-SD10. *9: Включая регуляторы по высоте и выступы. *10: При подаче бумаги формата A4 длинной стороной из 2 лотка, с использованием стекла оригинала, без включенных функций Автоматического выбора цвета и Авто цветного режима, при полной готовности МФУ к работе. Может варьироваться в зависимости от условий работы и окружающей среды. *11: На основе стандартной тестовой шкалы Sharp A4, при использовании автоподатчика, подаче длинной стороной и заводских настройках по умолчанию с выключенным режимом Автоматического выбора цвета. Скорость сканирования зависит от типа документа и установок сканирования. *12: Разрешение зависит от размеров документа и сканирования. *13: Только для цветного/полутонового изображения. *14: Объем хранения зависит от типа документа и настроек сканирования. *15: Поддержка осуществляется только после установки соответствующего драйвера МФУ. *16: Только для Command WorkStation и других приложений.

Сетевой принтер	
Разрешение	2400 x 2400 т/д, 1200 x 1200 т/д, 600 x 600 т/д, эквивалентное 9 600 x 600 т/д
Интерфейс	USB 2.0 (хост, Hi-Speed), USB 3.0 (хост, SuperSpeed), 10Base-T/100Base-TX/1000Base-T
Поддерживаемые ОС	Windows Server 2012, Windows Server 2012 R2, Windows Server 2016, Windows Server 2019, Windows Server 2022, Windows 10, Windows 11, Mac OS 10.10, 10.11, 10.12, 10.13, 10.14, 10.15, 11, 12, 13, Linux TCP/IP
Сетевые протоколы	LPR, Raw TCP (порт 9100), POP3 (печать e-mail), HTTP, FTP для загрузки файлов печати, IPP, IPP Everywhere, SMB, WSD
Протоколы печати	Эмуляция PCL 6, поддержка PCL 5 и Adobe PostScript 3™
Языки описания страниц	80 PCL шрифтов, 139 шрифтов для Adobe PostScript 3
Доступные шрифты	

Принт-сервер Fiercy® (опции BP-PE10 или BP-PE11)		
Тип	BP-PE10	BP-PE11
Комплект интерфейса	Внешний принт-сервер BP-PX10	Встраиваемый принт-сервер BP-PX11
Системное ПО	Fiercy FS600 Pro	Fiercy FS600
Операционная система	Windows 10	Linux
Процессор	Intel® Core™ i5-8500, 8 Гбайт DDR4, жёсткий диск 1 Тбайт, жёсткий диск SSD 240/256 Гбайт	Intel® Pentium® G5400, 8 Гбайт DDR4, жёсткий диск 500 Гбайт
Память	1200 x 1200 т/д, 600 x 600 т/д (PS, PCL)	Windows Server 2012*15, Windows Server 2012 R2*15, Windows Server 2016, Windows Server 2019, Windows Server 2022, Windows 10, Windows 11, Mac OS 10.14*16, 10.15, 11, 12, 13
Разрешение		TCP/IP, LDAP, iPrint через LPR
Поддерживаемые ОС		Gigabit Ethernet
Сетевые протоколы		LPD, PAP, SMB, порт 9100, IPP, FTP для загрузки файлов печати, печать через e-mail, WSD
Интерфейс		Adobe PostScript 3
Протоколы печати		138 шрифтов для Adobe PostScript 3 от 100 до 240 В, 50/60 Гц
Языки описания страниц		Максимально: 350 Вт
Доступные шрифты		235 x 464 x 528 мм
Требования к электропитанию		17 кг
Энергопотребление		Максимально: 80 Вт
Габариты (Ш x Г x В)		90 x 272 x 297 мм
Вес (приблизительно)		6 кг

- Дизайн и спецификации моделей могут быть изменены без предварительного уведомления.
- ENERGY STAR является зарегистрированной торговой маркой, принадлежащей Агентству по охране окружающей среды США. Нормативы по соответствию стандартам ENERGY STAR действуют только в США, Канаде и Японии.
- Fiercy является зарегистрированной торговой маркой компании Fiercy, LLC. Microsoft, Microsoft Teams, Active Directory, Windows Server и Windows являются торговыми марками группы компаний Microsoft. Mac является торговой маркой компании Apple Inc., зарегистрированной в США и в других государствах. PCL является зарегистрированной торговой маркой компании Hewlett-Packard. Bitdefender является торговой маркой или зарегистрированной торговой маркой компании Bitdefender SRL. Adobe и PostScript являются либо зарегистрированными торговыми марками, либо торговыми марками, принадлежащими компании Adobe в США и/или других странах. Intel Core и Pentium являются торговыми марками компании Intel Corporation или её подразделений. Qualcomm DirectOffice — это продукт компании Qualcomm Technologies, Inc. и/или её дочерних компаний. Qualcomm — это торговая марка компании Qualcomm Incorporated, зарегистрированная в США и других странах. DirectOffice — это торговая марка CSR Imaging US, LP, зарегистрированная в США и других странах. Все другие торговые марки или имена продуктов могут быть торговыми марками или зарегистрированными товарными марками соответствующих владельцев.

Qualcomm® DirectOffice™

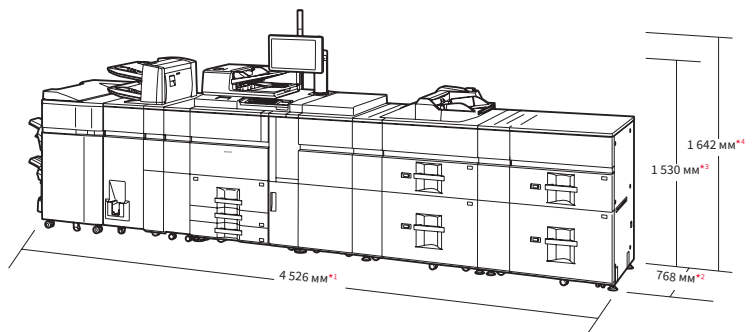

- *1: 4 654 мм при выдвинутом лотке финишера.
- *2: 844 мм при полностью выдвинутой клавиатуре.
- *3: Основной модуль.
- *4: Высота вместе с индикатором состояния системы.

На рисунке представлена модель BP-90C70EU с дополнительным оборудованием.

СПЕЦИФИКАЦИИ

Общие	
Тип	Напольный
Скорость копирования и печати (80 г/м ²)	A4: ^{*1} Максимально 80 стр/мин A3: Максимально 45 стр/мин ^{*2} A3W: Максимально 43 стр/мин ^{*2} SRA3: Максимально 44 стр/мин ^{*2}
Панель управления	Цветной сенсорный ЖК-экран с диагональю 15,4 дюйма
Формат бумаги	Максимально SRA3/A3W, минимально A6 ^{*3}
Ёмкость лотков для бумаги (80 г/м ²)	Стандартно: 3 100 листов ^{*4} (Тандемный лоток на 1 200 + 800 листов, два лотка по 500 листов и дополнительный лоток ручной подачи на 100 листов) Максимально: 13 500 листов (стандартно 3 000 листов и дополнительно 2 лотка большой ёмкости каждый с двумя лотками по 2 500 листов, а также лоток ручной подачи на 500 листов, установленный на первый (ближний к МФУ) лоток большой ёмкости) Лотки 1 и 2: от 60 г/м ² до 105 г/м ² Лотки 3 и 4: от 60 г/м ² до 300 г/м ² Лоток ручной подачи (MX-MF10): от 55 г/м ² до 360 г/м ² Лоток ручной подачи (MX-MF11): от 55 г/м ² до 220 г/м ² Лотки большой ёмкости (MX-LC12/MX-LCX3N): от 60 г/м ² до 220 г/м ² Лотки большой ёмкости (MX-LC13N): от 55 г/м ² до 360 г/м ²
Плотность бумаги	Лотки 1 и 2: от 60 г/м ² до 105 г/м ² Лотки 3 и 4: от 60 г/м ² до 300 г/м ² Лоток ручной подачи (MX-MF10): от 55 г/м ² до 360 г/м ² Лоток ручной подачи (MX-MF11): от 55 г/м ² до 220 г/м ² Лотки большой ёмкости (MX-LC12/MX-LCX3N): от 60 г/м ² до 220 г/м ² Лотки большой ёмкости (MX-LC13N): от 55 г/м ² до 360 г/м ²
Время прогрева ^{*5}	80 сек. ^{*6}
Память	Стандартно: 6 Гбайт (общая для функций копирования/печати), жёсткий диск SSD — 256 Гбайт ^{*7} , дополнительно — жесткий диск 512 Гбайт ^{*7*} от 220 до 240 В, 8 А, 50/60 Гц (два подключения по 10 А)
Требования к электропитанию	Максимально: 3,84 кВт (от 220 В до 240 В)
Энергопотребление	982 x 768 x 1 530 мм
Габариты (Ш x Г x В) ^{*9}	220 кг
Вес (приблизительно)	

Копир	
Формат оригинала	Максимально A3
Время выхода первой копии ^{*10}	Цвет: 4,6 сек Ч/Б: 3,5 сек.
Тиражное копирование	1–9 999 копий
Разрешение	Сканирование (цветное): 600 x 600 т/д Сканирование (монохромное): 600 x 600 т/д, 600 x 400 т/д Печать (цветная и монохромная): 1200 x 1200 т/д, 600 x 600 т/д, эквивалентное 9 600 x 600 т/д (в зависимости от режима копирования)
Градации серого	Эквивалентно 256 уровням
Масштабирование	От 25% до 400% (от 25% до 200% при использовании автоподатчика DSPF) с шагом в 1%
Предустановленные коэффициенты масштабирования	10 значений (5 – уменьшение / 5 – увеличение)

Сетевой цветной сканер	
Методы сканирования	Метод Push (с использованием панели управления) Метод Pull (через TWAIN-совместимое приложение)
Скорость сканирования ^{*11} (Цветное и монохромное)	Одностороннее: максимально 140 оригиналов/мин. Двустороннее: максимально 280 оригиналов/мин.
Разрешение	Метод Push: 100, 150, 200, 300, 400, 600 т/д Метод Pull: 75, 100, 150, 200, 300, 400, 600 т/д от 50 до 9 600 т/д (через настройки пользователя) ^{*12}
Форматы файлов	TIFF, PDF, PDF/A-1a, PDF/A-1b, защищенный PDF, XPS, сжатый PDF ^{*13} , JPEG ^{*13} , PDF с возможностью поиска, OOXML (.docx, .xlsx, .pptx), текстовый (TXT [UTF-8]), расширенный текстовый (RTF)
Адресаты сканирования	Сканирование в электронную почту / на FTP-сервер / в сетевую папку (SMB) / на USB-накопитель / на жесткий диск

Электронный архив	
Объем хранения ^{*14}	Главная папка и Папки пользователя: 20 000 страниц или 3 000 файлов Папка быстрого сохранения: 10 000 страниц или 1 000 файлов
Виды заданий	Копирование, печать, сканирование
Виды папок для хранения	Папка быстрого сохранения, Главная папка, Папка пользователя (максимально 1 000 папок)

^{*1}: При подаче длинной стороной. ^{*2}: При подаче бумаги из лотков большой ёмкости (MX-LC12, MX-LCX3N, MX-LC13N) и лотка ручной подачи MX-MF11. ^{*3}: При использовании бумаги формата A6 подача может осуществляться только короткой стороной листа. ^{*4}: Запас бумаги при минимально необходимой комплектации оборудования. ^{*5}: При стандартных условиях окружающей среды. Может варьироваться в зависимости от условий работы и окружающей среды. ^{*6}: При запуске МФУ кнопкой включения питания. Если запускать МФУ главным выключателем, то время прогрева составит 95 сек. ^{*7}: Ёмкость твердотельного накопителя (SSD) зависит от способа его использования и состояния системы. ^{*8}: Увеличение объема жёсткого диска SSD до 512 Гбайт производится путем замены в МФУ стандартного жёсткого диска SSD на дополнительный BP-SD10. ^{*9}: Включая регуляторы по высоте и выступы. ^{*10}: При подаче бумаги формата A4 длинной стороной из 2 лотка, с использованием стекла оригинала, без включенных функций Автоматического выбора цвета и Авто цветного режима, при полной готовности МФУ к работе. Может варьироваться в зависимости от условий работы и окружающей среды. ^{*11}: На основе стандартной тестовой шкалы Sharp A4, при использовании автоподатчика, подаче длинной стороной и заводских настройках по умолчанию с выключенным режимом Автоматического выбора цвета. Скорость сканирования зависит от типа документа и установок сканирования. ^{*12}: Разрешение зависит от размеров документа и сканирования. ^{*13}: Только для цветного/полутонового изображения. ^{*14}: Объем хранения зависит от типа документа и настроек сканирования. ^{*15}: Поддержка осуществляется только после установки соответствующего драйвера МФУ. ^{*16}: Только для Command WorkStation и других приложений.

Сетевой принтер	
Разрешение	2400 x 2400 т/д, 1200 x 1200 т/д, 600 x 600 т/д, эквивалентное 9 600 x 600 т/д
Интерфейс	USB 2.0 (хост, Hi-Speed), USB 3.0 (хост, SuperSpeed), 10Base-T/100Base-TX/100Base-T
Поддерживаемые ОС	Windows Server 2012, Windows Server 2012 R2, Windows Server 2016, Windows Server 2019, Windows Server 2022, Windows 10, Windows 11, Mac OS 10.10, 10.11, 10.12, 10.13, 10.14, 10.15, 11, 12, 13, Linux TCP/IP
Сетевые протоколы	LPR, Raw TCP (порт 9100), POP3 (печать e-mail), HTTP, FTP для загрузки файлов печати, IPP, IPP Everywhere, SMB, WSD
Протоколы печати	Эмуляция PCL 6, поддержка PCL 5 и Adobe PostScript 3 [™]
Языки описания страниц	80 PCL шрифтов, 139 шрифтов для Adobe PostScript 3
Доступные шрифты	

Принт-сервер Fiery® (опции BP-PE10 или BP-PE11)		
Тип	BP-PE10	BP-PE11
Комплект интерфейса	Внешний принт-сервер BP-PX10	Встраиваемый принт-сервер BP-PX11
Системное ПО	Fiery FS600 Pro	Fiery FS600
Операционная система	Windows 10	Linux
Процессор	Intel® Core™ i5-8500,	Intel® Pentium® G5400
Память	8 Гбайт DDR4, жёсткий диск 1 Тбайт, жёсткий диск SSD 240/256 Гбайт	8 Гбайт DDR4, жёсткий диск 500 Гбайт
Разрешение	1200 x 1200 т/д, 600 x 600 т/д (PS, PCL)	
Поддерживаемые ОС	Windows Server 2012 ^{*15} , Windows Server 2012 R2 ^{*15} , Windows Server 2016, Windows Server 2019, Windows Server 2022, Windows 10, Windows 11, Mac OS 10.14 ^{*15} , 10.15, 11, 12, 13	
Сетевые протоколы	TCP/IP, LDAP, iPrint через LPR	
Интерфейс	Gigabit Ethernet	
Протоколы печати	LPD, PAP, SMB, порт 9100, IPP, FTP для загрузки файлов печати, печать через e-mail, WSD	
Языки описания страниц	Adobe PostScript 3	
Доступные шрифты	138 шрифтов для Adobe PostScript 3	
Требования к электропитанию	от 100 до 240 В, 50/60 Гц	
Энергопотребление	Максимально: 350 Вт	Максимально: 80 Вт
Габариты (Ш x Г x В)	235 x 464 x 528 мм	90 x 272 x 297 мм
Вес (приблизительно)	17 кг	6 кг

- Дизайн и спецификации моделей могут быть изменены без предварительного уведомления.
- ENERGY STAR является зарегистрированной торговой маркой, принадлежащей Агентству по охране окружающей среды США. Нормативы по соответствию стандартам ENERGY STAR действуют только в США, Канаде и Японии.
- Fiery является зарегистрированной торговой маркой компании Fiery, LLC. Microsoft, Microsoft Teams, Active Directory, Windows Server и Windows являются торговыми марками группы компаний Microsoft. Mac является торговой маркой компании Apple Inc., зарегистрированной в США и в других государствах. PCL является зарегистрированной торговой маркой компании Hewlett-Packard. Bitdefender является торговой маркой или зарегистрированной торговой маркой компании Bitdefender SRL. Adobe и PostScript являются либо зарегистрированными торговыми марками, либо торговыми марками, принадлежащими компании Adobe в США и/или других странах. Intel Core и Pentium являются торговыми марками компании Intel Corporation или её подразделений. Qualcomm DirectOffice — это продукт компании Qualcomm Technologies, Inc. и/или её дочерних компаний. Qualcomm — это торговая марка компании Qualcomm Incorporated, зарегистрированная в США и других странах. DirectOffice — это торговая марка CSR Imaging US, LP, зарегистрированная в США и других странах. Все другие торговые марки или имена продуктов могут быть торговыми марками или зарегистрированными товарными марками соответствующих владельцев.

Qualcomm® DirectOffice™

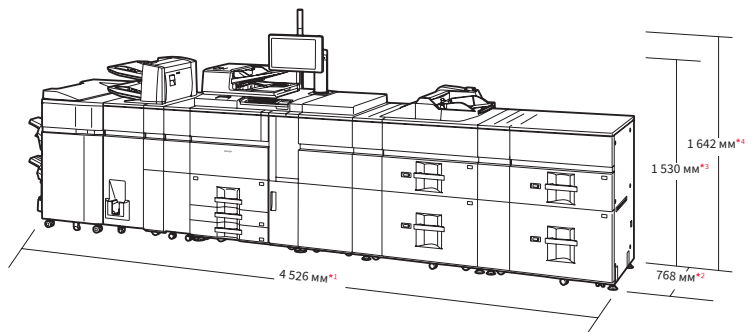

- ^{*1}: 4 654 мм при выдвинутом лотке финишера.
- ^{*2}: 844 мм при полностью выдвинутой клавиатуре.
- ^{*3}: Основной модуль.
- ^{*4}: Высота вместе с индикатором состояния системы.

На рисунке представлена модель BP-90C80EU с дополнительным оборудованием